

Register your product and get support at
www.philips.com/welcome

5500 series

Instrukcja obsługi

32PFH5500
40PFH5500
48PFH5500
55PFH5500



PHILIPS

Spis treści

1 Przegląd telewizora	4
1.1 Telewizor Philips Android TV	4
1.2 Korzystanie z aplikacji	4
1.3 Gry	4
1.4 Filmy i przeoczone programy	4
1.5 Wstrzymanie programu i nagrania	4
1.6 Smartfony i tablety	5
1.7 Sieci społecznościowe	5
1.8 Połączenie Bluetooth	5
2 Instalacja	6
2.1 Przeczytaj wskazówki dotyczące bezpieczeństwa	6
2.2 Montaż telewizora na podstawie lub na ścianie	6
2.3 Wskazówki dotyczące wyboru miejsca	6
2.4 Przewód zasilający	6
2.5 Przewód antenowy	7
3 Podłączanie telewizora Android TV	8
3.1 Sieć i Internet	8
3.2 Konto Google	11
3.3 Galeria aplikacji Philips	12
4 Podłączanie urządzeń	13
4.1 Uwagi dotyczące rodzajów połączeń	13
4.2 Moduł CAM z kartą chipową — CI+	16
4.3 Odbiornik — dekodery	16
4.4 Zestaw kina domowego	17
4.5 Smartfony i tablety	19
4.6 Odtwarzacz płyt Blu-ray	19
4.7 Odtwarzacz DVD	19
4.8 Łączność Bluetooth — głośniki i kontrolery do gier	20
4.9 Słuchawki	21
4.10 Konsola do gier	21
4.11 Gamepad	22
4.12 Dysk twardy USB	22
4.13 Klawiatura USB	23
4.14 Pamięć flash USB	24
4.15 Aparat fotograficzny	24
4.16 Kamera wideo	24
4.17 Komputer	25
5 Włączanie i wyłączenie	26
5.1 Włączanie lub przełączanie w tryb gotowości	26
5.2 Przyciski na telewizorze	26
5.3 Wylłącznik czasowy	26
5.4 Wylłącznik czasowy	26
6 Pilot zdalnego sterowania	28
6.1 Przegląd przycisków	28
6.2 Wyszukiwanie głosowe	29
6.3 Czujnik podczerwieni	30
6.4 Baterie i akumulatory	30
6.5 Czyszczenie	30
7 Kanały	31
7.1 Strojenie kanałów	31
7.2 Listy kanałów	31
7.3 Oglądanie kanałów	32
7.4 Ulubione kanały	35
7.5 Telegazeta / teletekst	36
7.6 Telewizor interaktywny	37
8 Przewodnik telewizyjny	39
8.1 Co jest potrzebne	39
8.2 Dane przewodnika TV	39
8.3 Korzystanie z przewodnika telewizyjnego	39
9 Nagrywanie i funkcja Pause TV	41
9.1 Nagrywanie	41
9.2 Wstrzymanie odtwarzania programu	42
10 Najczęściej wybierane treści	44
10.1 Informacje o najczęściej wybieranych treściach	44
10.2 Zainstalowane w telewizorze	44
10.3 TV on Demand	44
10.4 Wideo na żądanie	45
11 Menu główne	46
11.1 Informacje o menu głównym	46
11.2 Otwieranie menu głównego	46
11.3 Wyszukiwanie zwykłe i głosowe	46
11.4 Profil z ograniczeniami	46
12 Menu telewizora	47
12.1 Informacje o menu telewizora	47
12.2 Otwieranie Menu telewizora	47
13 Netflix	48
14 Źródła	49
14.1 Przełączanie na urządzenie	49
14.2 Opcje dotyczące sygnału TV	49
14.3 Nazwa i typ urządzenia	49
14.4 Gra lub komputer	50
14.5 Ponowne wykrywanie	50
15 Aplikacje	51
15.1 Informacje o aplikacjach	51
15.2 Google Play	51
15.3 Galeria aplikacji	52
15.4 Uruchamianie i zatrzymywanie aplikacji	53
15.5 Blokowanie aplikacji	53
15.6 Zarządzanie aplikacjami	54
15.7 Przechowywanie	54
16 Gry	56
16.1 Co jest potrzebne	56
16.2 Gamepady	56
16.3 Granie w gry	56
17 Internet	57
17.1 Korzystanie z Internetu	57
17.2 Opcje internetowe	57
18 Filmy, zdjęcia i muzyka	58
18.1 Z połączenia USB	58
18.2 Z komputera lub urządzenia NAS	58
18.3 Usługa przechowywania plików w chmurze	58
18.4 Odtwarzanie filmów	58
18.5 Oglądanie zdjęć	59
18.6 Odtwarzanie muzyki	59
19 Smartfony i tablety	61
19.1 Aplikacja Philips TV Remote App	61
19.2 Google Cast	61
19.3 Miracast	61
19.4 Funkcja AirPlay	62
19.5 MHL	63
20 Multi View	64
20.1 Informacje o funkcji Multi View	64

20.2	Teletext i telewizja	64
20.3	Nettv i telewizja	64
20.4	HDMI i telewizja TV	64
21	Ustawienia	65
21.1	Obraz	65
21.2	Dźwięk	69
21.3	Sprawdzanie zużycia energii	72
21.4	Ustawienia ogólne	73
21.5	Zegar, region i język	76
21.6	Uniwersalny dostęp	79
22	Połączenie bezprzewodowe i sieciowe	81
22.1	Sieć	81
22.2	Bluetooth	81
23	Ustawienia systemu Android	82
24	Instalacja kanałów	83
24.1	Instalacja naziemnych/kablowych	83
24.2	Kopia listy kanałów	85
25	Oprogramowanie	87
25.1	Aktualizuj oprogramowanie	87
25.2	Wersja oprogramow.	87
25.3	Oprogramowanie o otwartym kodzie źródłowym	87
25.4	Komunikaty	88
26	Dane techniczne	89
26.1	Ochrona środowiska	89
26.2	Moc	89
26.3	System operacyjny	90
26.4	Odbiór	90
26.5	Typ wyświetlacza	90
26.6	Rozdzielczość wejściowa wyświetlacza	90
26.7	Wymiary i waga	90
26.8	Możliwości połączeń	90
26.9	Dźwięk	91
26.10	Multimedia	91
27	Pomoc i wsparcie techniczne	92
27.1	Rejestracja produktu	92
27.2	Korzystanie z menu Pomoc	92
27.3	Rozwiązywanie problemów	92
27.4	Pomoc w Internecie	94
27.5	Naprawa i pomoc techniczna	94
28	Bezpieczeństwo i konserwacja	96
28.1	Bezpieczeństwo	96
28.2	Pielęgnacja ekranu	97
29	Zasady korzystania	98
29.1	Zasady korzystania — telewizor	98
29.2	Zasady korzystania — Smart TV	98
29.3	Zasady korzystania, Galeria aplikacji Philips	99
30	Prawa autorskie	100
30.1	MHL	100
30.2	HDMI	100
30.3	Dolby Digital Plus	100
30.4	DTS Premium Sound™	100
30.5	Microsoft	100
30.6	Wi-Fi Alliance	100
30.7	Kensington	101
30.8	Inne znaki towarowe	101
Indeks		102

Przegląd telewizora

Telewizor Philips Android TV

Przedstawiamy telewizor Philips Android TV™.

Telewizor Android TV to tysiące filmów, programów oraz gier ze sklepu Google Play, serwisu YouTube i w ramach ulubionych aplikacji*.

Wyszukiwanie głosowe i osobiste rekomendacje to więcej czasu na doskonałą rozrywkę, a mniej na wyszukiwanie. Wbudowany system transmisji Google Cast pozwala na wygodne odtwarzanie filmów, programów i zdjęć z komputera Chromebook lub systemu Android na telewizorze**.

Korzystając z aplikacji **Philips TV Remote App** na smartfonie lub tablecie, możesz obsługiwać kanały telewizyjne. Wyślij zdjęcie na duży ekran telewizora lub śledź ulubiony program kulinarny na tablecie w kuchni. Od tej chwili telewizor będzie stanowić część sieci domowych urządzeń mobilnych.

Podłącz telewizor do sieci domowej i Internetu.

* Telewizor musi mieć połączenie z Internetem. Niektórzy usługodawcy wymagają opłat abonamentowych.

** Transmisja zoptymalizowana pod kątem wybranych usług. W przypadku innych materiałów jakość przesyłania może się różnić. Obsługiwane urządzenia i systemy operacyjne: Android 2.3 lub nowszy, iOS® 7 lub nowszy, Windows® 7 lub nowszy, Mac OS® 10.7 lub nowszy oraz Chrome OS (wersja 38 lub nowsza).

Nazwy Google, Android, Google Play i inne stanowią znaki towarowe firmy Google Inc. Logotyp robota systemu Android jest kopiowany i modyfikowany w oparciu o dzieło wykonane i udostępnione przez firmę Google. Jego użytkowanie odbywa się zgodnie z postanowieniami licencji Creative Commons 3.0 Attribution License.

<http://creativecommons.org/licenses/by/3.0/legalcode>

Korzystanie z aplikacji

Aby umożliwić szybkie rozpoczęcie korzystania z telewizora, zainstalowano już w nim kilka przydatnych aplikacji.

Na stronach aplikacji przedstawiana jest kolekcja aplikacji zainstalowanych w telewizorze. Podobnie jak aplikacje na smartfonie lub tablecie, aplikacje w telewizorze oferują określone funkcje zapewniające

rozszerzone możliwości korzystania z telewizora. Dostępne są między innymi gry telewizyjne i prognozy pogody. Możesz też uruchomić przeglądarkę internetową, taką jak Google Chrome, aby korzystać z Internetu.

Aby uzyskać więcej informacji, w menu Pomoc naciśnij kolorowy przycisk **— Słowa kluczowe** i wyszukaj temat **Aplikacje**.

Gry

Ogromny ekran telewizora znakomicie nadaje się do **grania**. Jest wystarczająco duży dla dwóch graczy.

Możesz grać na podłączonej konsoli do gier, w zainstalowaną grę lub po prostu online na stronie internetowej. Aby zapewnić szybką reakcję, możesz wybrać idealne ustawienia telewizora do grania. Jeśli grasz w grę dla wielu graczy na podzielonym ekranie, możesz skonfigurować telewizor tak, aby jednocześnie wyświetlał każdy ekran jako pełny ekran. Pozwoli to każdemu graczowi skupić się na swojej rozgrywce.

Filmy i przeoczone programy

Aby **wypożyczyć film**, nie musisz już wychodzić z domu.

Otwórz funkcję **Wideo na żądanie**, aby strumieniowo przestać najnowszy film bezpośrednio do telewizora. Otwórz aplikację sklepu z filmami, utwórz konto osobiste, wybierz film i naciśnij przycisk odtwarzania.

Funkcja Wideo na żądanie jest dostępna w wybranych krajach.

Aby uzyskać więcej informacji, w menu Pomoc naciśnij kolorowy przycisk **— Słowa kluczowe** i wyszukaj temat **Wideo na żądanie**.

Wstrzymywanie programu i nagrania

Po podłączeniu **dysku twardego USB** można wstrzymać i nagrywać programy z cyfrowych kanałów telewizyjnych.

Wstrzymaj oglądanie telewizji i odbierz pilny telefon lub po prostu zrób sobie przerwę podczas meczu. Telewizor zapisze program na dysku twardym USB. Oglądanie możesz później kontynuować.

Po podłączeniu dysku twardego USB możesz także nagrywać cyfrowe programy telewizyjne. Możesz nagrywać podczas oglądania programu lub zaplanować nagrywanie zbliżającego się programu.

Aby uzyskać więcej informacji, w menu **Pomoc** naciśnij kolorowy przycisk **— Słowa kluczowe** i wyszukaj temat **Pause TV** lub **Nagrywanie**.

Aby uzyskać więcej informacji, w menu **Pomoc** naciśnij kolorowy przycisk **— Słowa kluczowe** i wyszukaj temat **Bluetooth** lub **Głośniki bezprzewodowe**.

1.6

Smartfony i tablety

Aplikacja **Philips TV Remote App** to Twój nowy przyjaciel z telewizora.

Korzystając z aplikacji **TV Remote App** w smartfonie lub tablecie, możesz używać wszystkich multimediiów wokół siebie. Wysyłaj zdjęcia, muzykę lub filmy na wielki ekran telewizora lub oglądaj dowolne kanały telewizyjne na żywo na tablecie lub telefonie. Otwórz przewodnik telewizyjny i zaprogramuj nagranie na jutro. Twój domowy telewizor zajmie się tym zadaniem. Aplikacja **TV Remote App** zapewnia Ci pełną kontrolę. Za jej pomocą możesz na przykład zmniejszyć poziom głośności telewizora.

Pobierz aplikację **Philips TV Remote App** ze swojego ulubionego sklepu z aplikacjami.

Bez opłat.

Aplikacja **Philips TV Remote App** jest dostępna dla systemów **iOS** i **Android**.

1.7

Sieci społecznościowe

Nie musisz już sprawdzać wiadomości od znajomych na komputerze.

Na ekranie tego telewizora możesz wyświetlać wiadomości ze swojej sieci społecznościowej. Aby odpowiedzieć na wiadomość, nie musisz nawet wstawać z kanapy.

Aby uzyskać więcej informacji, w menu **Pomoc** naciśnij kolorowy przycisk **— Słowa kluczowe** i wyszukaj temat **Aplikacje**.

1.8

Połączenie Bluetooth

Telewizor jest wyposażony w technologię **Bluetooth**.

Możesz podłączyć dodatkowe głośniki bezprzewodowe lub słuchawki. Nie potrzeba żadnych kabli; wystarczy sparować urządzenie z telewizorem.

Instalacja

2.1

Przeczytaj wskazówki dotyczące bezpieczeństwa

Przed rozpoczęciem korzystania z telewizora przeczytaj wskazówki dotyczące bezpieczeństwa.

Aby przeczytać wskazówki, w menu **Pomoc** naciśnij kolorowy przycisk **— Słowa kluczowe** i wyszukaj temat **Informacje dotyczące bezpieczeństwa**.

2.2

Montaż telewizora na podstawie lub na ścianie

Podstawa telewizora

Sposób zamontowania podstawy telewizora opisano w skróconej instrukcji obsługi dołączonej do telewizora. Jeżeli zgubisz tę instrukcję, możesz ją pobrać ze strony internetowej www.philips.com.

Wprowadź na stronie numer modelu telewizora, aby pobrać odpowiednią **Skróconą instrukcję obsługi**.

Montaż naścienny

Telewizor jest także przystosowany do zamocowania na wsporniku do montażu naściennego zgodnego ze standardem VESA (do nabycia osobno).

Skorzystaj z kodu VESA znajdującego się poniżej w celu zakupu wspornika do montażu naściennego. . .

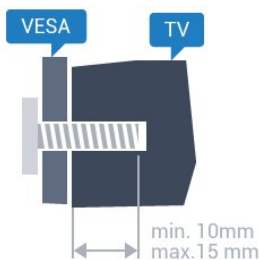

- 32PFx5500
- VESA MIS-F 100x100, M4
- 40PFx5500
- VESA MIS-F 200x200, M4
- 48PFx5500
- VESA MIS-F 200x200, M6
- 55PFx5500
- VESA MIS-F 400x200, M6

Przygotowanie

Usuń najpierw 4 plastikowe nakrętki z gwintowanych tulejek z tyłu telewizora.

Upewnij się, że metalowe śruby służące do zamocowania telewizora do wspornika zgodnego ze standardem VESA wchodzą na około 10 mm w gwintowane tulejki telewizora.

Uwaga

Montaż naścienny telewizora wymaga odpowiednich umiejętności i powinien być wykonywany przez wykwalifikowanych pracowników serwisu. Sposób zamocowania telewizora na ścianie powinien spełniać wymogi bezpieczeństwa z uwzględnieniem ciężaru telewizora. Przed ustawieniem telewizora w odpowiednim położeniu należy również zapoznać się z zasadami bezpieczeństwa.

Firma TP Vision Europe B.V. nie ponosi jakiejkolwiek odpowiedzialności za niewłaściwy montaż ani za wypadki i obrażenia wynikłe z montażu.

2.3

Wskazówki dotyczące wyboru miejsca

- Ustaw telewizor w pozycji, w której światło nie pada bezpośrednio na ekran.
- Ustaw telewizor w odległości maksymalnie 15 cm od ściany.
- Idealna odległość do oglądania telewizji to trzykrotność przekątnej ekranu telewizora. W pozycji siedzącej oczy powinny znajdować się na wysokości środka ekranu telewizora.



2.4

Przewód zasilający

- Podłącz przewód zasilający do gniazda **POWER** z tyłu telewizora.
- Upewnij się, że przewód zasilający jest dokładnie podłączony do gniazda.
- Upewnij się, że zapewniony jest łatwy dostęp do wtyczki przewodu zasilającego podłączonej do gniazodka elektrycznego.
- Podczas odłączania przewodu zasilającego zawsze ciągnij za wtyczkę, nie za przewód.

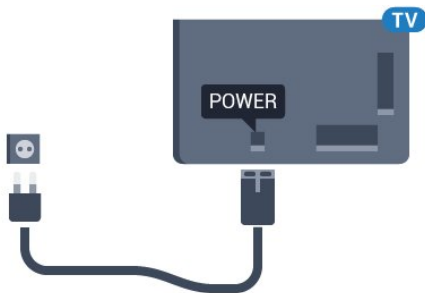

Telewizor pochłania bardzo mało prądu w trybie gotowości, jednak jeśli telewizor nie jest używany przez długi czas, to odłączenie przewodu zasilającego pozwoli oszczędzać energię.

Dalsze informacje na temat włączania i wyłączania telewizora znajdziesz w menu **Pomoc**. Naciśnij kolorowy przycisk  **Słowa kluczowe** i wyszukaj frazę **Włączanie**.

2.5

Przewód antenowy

Włóż dokładnie wtyczkę antenową do gniazda **Antenna** z tyłu telewizora.

Możesz podłączyć własną antenę lub sygnał antenowy z anteny zbiorczej. Użyj koncentrycznego złącza antenowego RF IEC 75 omów.

Użyj tego złącza antenowego dla sygnałów wejściowych DVB-T i DVB-C.

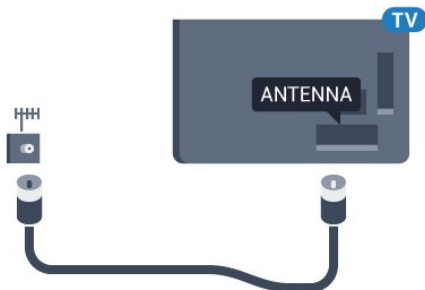

Podłączanie telewizora Android TV

Sieć i Internet

Sieć domowa

Aby wykorzystać pełnię możliwości telewizora Philips Android TV, należy go podłączyć do Internetu.

Połącz telewizor z siecią domową za pomocą szybkiego łącza internetowego. Telewizor można podłączyć do routera sieciowego bezprzewodowo lub przewodowo.

Połącz z siecią

Połączenie bezprzewodowe

Co jest potrzebne

Aby podłączyć telewizor bezprzewodowo do Internetu, wymagany jest router bezprzewodowy z połączeniem internetowym.



Użyj szybkiego (szerokopasmowego) połączenia internetowego.



Nawiązywanie połączenia

Bezprzewodowa



Aby nawiązać połączenie bezprzewodowe...

- 1 - Naciśnij przycisk , wybierz opcję **Wszystkie ustawienia** i naciśnij przycisk **OK**.
- 2 - Wybierz opcję **Połączenie bezprzewodowe i sieciowe** i naciśnij przycisk , aby przejść do menu.
- 3 - Wybierz opcję **Sieć przewodowa lub Wi-Fi > Połącz z siecią** i naciśnij przycisk **OK**.

- 4 - Wybierz opcję **Bezprzewodowy** i naciśnij przycisk **OK**.
- 5 - Na liście znalezionych sieci wybierz swoją sieć bezprzewodową. Jeśli sieć nie znajduje się na liście, ponieważ jej nazwa jest ukryta (w routerze wyłączono rozgłaszanie nazwy SSID), wybierz opcję **Dodaj nową sieć**, aby wprowadzić nazwę sieci.
- 6 - Wprowadź klucz szyfrowania (WEP, WPA lub WPA2) w zależności od typu routera. Jeśli wcześniej wprowadzono już klucz szyfrowania dla tej sieci, możesz kliknąć przycisk **OK**, aby natychmiast nawiązać połączenie.
- 7 - Po pomyślnym nawiązaniu połączenia zostanie wyświetlony komunikat.



WPS

Jeśli router ma funkcję WPS, możesz połączyć się z nim bezpośrednio. W przypadku, gdy w sieci bezprzewodowej znajdują się urządzenia używające systemu szyfrowania WEP, nie można użyć funkcji WPS.

- 1 - Naciśnij przycisk , wybierz opcję **Wszystkie ustawienia** i naciśnij przycisk **OK**.
- 2 - Wybierz opcję **Połączenie bezprzewodowe i sieciowe** i naciśnij przycisk , aby przejść do menu.
- 3 - Wybierz opcję **Sieć przewodowa lub Wi-Fi > Połącz z siecią** i naciśnij przycisk **OK**.
- 4 - Wybierz opcję **WPS** i naciśnij przycisk **OK**.
- 5 - Podejdź do routera, naciśnij przycisk WPS i wróć do telewizora w ciągu 2 minut.
- 6 - Wybierz opcję **Podłącz**, aby nawiązać połączenie.
- 7 - Po pomyślnym nawiązaniu połączenia zostanie wyświetlony komunikat.

WPS z kodem PIN

Jeśli router obsługuje funkcję WPS z kodem PIN, możesz połączyć się z nim bezpośrednio. W przypadku, gdy w sieci bezprzewodowej znajdują się urządzenia używające systemu szyfrowania WEP, nie można użyć funkcji WPS.

- 1 - Naciśnij przycisk , wybierz opcję **Wszystkie ustawienia** i naciśnij przycisk **OK**.
- 2 - Wybierz opcję **Połączenie bezprzewodowe i sieciowe** i naciśnij przycisk , aby przejść do menu.
- 3 - Wybierz opcję **Sieć przewodowa lub Wi-Fi > Połącz z siecią** i naciśnij przycisk **OK**.
- 4 - Wybierz opcję **WPS z kodem PIN** i naciśnij przycisk **OK**.
- 5 - Zapisz wyświetlony ośmiocyfrowy kod PIN i wprowadź go w oprogramowaniu routera na komputerze. Aby dowiedzieć się, w którym miejscu należy wprowadzić kod PIN w oprogramowaniu

routera, zapoznaj się z instrukcją obsługi routera.

6 - Wybierz opcję **Podłącz**, aby nawiązać połączenie.

7 - Po pomyślnym nawiązaniu połączenia zostanie wyświetlony komunikat.

Problemy

Nie znaleziono sieci bezprzewodowej lub występują zakłócenia sieci

- Kuchenki mikrofalowe, telefony DECT i inne znajdujące się w pobliżu urządzenia Wi-Fi 802.11b/g/n mogą powodować zakłócenia sieci bezprzewodowej.
- Upewnij się, że zapory firewall w sieci pozwalają na dostęp do połączenia bezprzewodowego telewizora.
- Jeśli sieć bezprzewodowa nie działa w domu właściwie, spróbuj zainstalować sieć przewodową.

Nie działa Internet

- Jeśli połączenie z routerem jest prawidłowe, sprawdź połączenie z Internetem.

Połączenie z komputerem i Internetem jest powolne

- Sprawdź w instrukcji obsługi bezprzewodowego routera jego zasięg wewnątrz pomieszczeń, szybkość przesyłania i inne czynniki związane z jakością sygnału.
- Router wymaga szybkiego (szerokopasmowego) połączenia z Internetem.

DHCP

- Jeśli nawiązanie połączenia nie jest możliwe, sprawdź ustawienie DHCP (Dynamic Host Configuration Protocol) w routerze. Ustawienie DHCP powinno być włączone.

Połączenie przewodowe

Co jest potrzebne

Aby podłączyć telewizor do Internetu, wymagany jest router sieciowy z połączeniem internetowym. Użyj szybkiego (szerokopasmowego) połączenia internetowego.

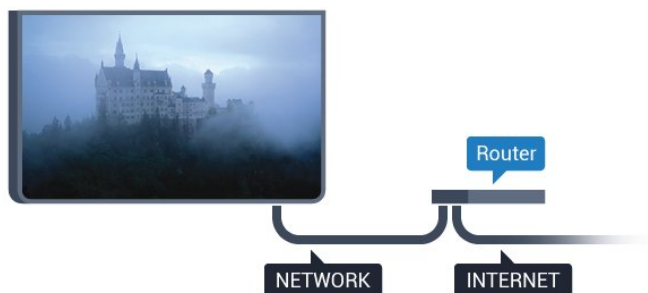

Nawiązywanie połączenia

Aby nawiązać połączenie przewodowe...

- 1 - Podłącz router do telewizora za pomocą kabla sieciowego (kabla sieci Ethernet**).
- 2 - Upewnij się, że router jest włączony.
- 3 - Naciśnij przycisk **⚙️**, wybierz opcję **Wszystkie ustawienia** i naciśnij przycisk **OK**.
- 4 - Wybierz opcję **Połączenie bezprzewodowe i sieciowe** i naciśnij przycisk **➤** (w prawo), aby przejść do menu.
- 5 - Wybierz opcję **Sieć przewodowa lub Wi-Fi > Połącz z siecią** i naciśnij przycisk **OK**.
- 6 - Wybierz opcję **Przewodowy** i naciśnij przycisk **OK**. Telewizor natychmiast wyszuka połączenie sieciowe.
- 7 - Po pomyślnym nawiązaniu połączenia zostanie wyświetlony komunikat.

Jeśli nawiązanie połączenia nie jest możliwe, sprawdź ustawienie DHCP w routerze. Ustawienie DHCP powinno być włączone.

** Aby zapewnić zgodność połączenia z przepisami EMC, skorzystaj z ekranowanego kabla FTP Ethernet kat. Przewód Ethernet 5E.

Ustawienia sieci

Wyświetl ustawienia sieci

W tym miejscu są wyświetlane wszystkie bieżące ustawienia sieci: adresy IP i MAC, siła sygnału, szybkość, metoda szyfrowania itp.

Aby wyświetlić bieżące ustawienia sieci...

- 1 - Naciśnij przycisk **⚙️**, wybierz opcję **Wszystkie ustawienia** i naciśnij przycisk **OK**.
- 2 - Wybierz opcję **Połączenie bezprzewodowe i sieciowe** i naciśnij przycisk **➤** (w prawo), aby przejść do menu.
- 3 - Wybierz opcję **Sieć przewodowa lub Wi-Fi > Wyświetl ustawienia sieci** i naciśnij przycisk **OK**.
- 4 - Naciśnij przycisk **⬅** (w lewo) (w razie potrzeby wielokrotnie), aby zamknąć menu.

Konfiguracja sieci

Jeśli jesteś zaawansowanym użytkownikiem i chcesz korzystać z sieci ze statycznymi adresami IP, skonfiguruj telewizor do pracy z użyciem statycznego adresu IP.

Aby skonfigurować telewizor z użyciem statycznego adresu IP...

- 1 - Naciśnij przycisk **⚙️**, wybierz opcję **Wszystkie ustawienia** i naciśnij przycisk **OK**.

- 2 - Wybierz opcję **Połączenie bezprzewodowe i sieciowe** i naciśnij przycisk **➤** (w prawo), aby przejść do menu.
- 3 - Wybierz opcję **Sieć przewodowa lub Wi-Fi > Konfiguracja sieci** i naciśnij przycisk **OK**.
- 4 - Wybierz opcję **Statyczny adres IP** i naciśnij przycisk **OK**, aby włączyć ustawienie **Konfiguracja statycznego adresu IP**.
- 5 - Wybierz opcję **Konfiguracja statycznego adresu IP** i skonfiguruj połączenie.
- 6 - Możesz skonfigurować ustawienia takie, jak **Adres IP**, **Maska sieci**, **Brama**, **DNS 1** i **DNS 2**.
- 7 - Naciśnij przycisk **◀** (w lewo) (w razie potrzeby wielokrotnie), aby zamknąć menu.

Włącz z siecią Wi-Fi (WoWLAN)

Telewizor działający w trybie gotowości można włączyć za pomocą smartfona lub tabletu. Warunkiem jest uaktywnienie opcji **Włącz z siecią Wi-Fi (WoWLAN)**.

Aby włączyć opcję WoWLAN...

- 1 - Naciśnij przycisk **⚙️**, wybierz opcję **Wszystkie ustawienia** i naciśnij przycisk **OK**.
- 2 - Wybierz opcję **Połączenie bezprzewodowe i sieciowe** i naciśnij przycisk **➤** (w prawo), aby przejść do menu.
- 3 - Wybierz opcję **Sieć przewodowa lub Wi-Fi > Włącz z siecią Wi-Fi (WoWLAN)** i naciśnij przycisk **OK**.
- 4 - Wybierz opcję **Włącz** i naciśnij przycisk **OK**.
- 5 - Naciśnij przycisk **◀** (w lewo) (w razie potrzeby wielokrotnie), aby zamknąć menu.

Włączanie połączenia Wi-Fi

Można włączać lub wyłączać połączenie Wi-Fi w telewizorze.

Aby włączyć opcję Wi-Fi...

- 1 - Naciśnij przycisk **⚙️**, wybierz opcję **Wszystkie ustawienia** i naciśnij przycisk **OK**.
- 2 - Wybierz opcję **Połączenie bezprzewodowe i sieciowe** i naciśnij przycisk **➤** (w prawo), aby przejść do menu.
- 3 - Wybierz opcję **Sieć przewodowa lub Wi-Fi > Wi-Fi wł./wył.** i naciśnij przycisk **OK**.
- 4 - Wybierz opcję **Włącz** i naciśnij przycisk **OK**.
- 5 - Naciśnij przycisk **◀** (w lewo) (w razie potrzeby wielokrotnie), aby zamknąć menu.

Digital Media Renderer - DMR

Jeśli nie można odtworzyć plików multimedialnych w telewizorze, upewnij się, że opcja **Digital Media Renderer** jest włączona. **DMR** jest ustawieniem

fabrycznym.

Aby włączyć opcję **DMR**...

- 1 - Naciśnij przycisk **⚙️**, wybierz opcję **Wszystkie ustawienia** i naciśnij przycisk **OK**.
- 2 - Wybierz opcję **Połączenie bezprzewodowe i sieciowe** i naciśnij przycisk **➤** (w prawo), aby przejść do menu.
- 3 - Wybierz opcję **Sieć przewodowa lub Wi-Fi > Digital Media Renderer – DMR** i naciśnij przycisk **OK**.
- 4 - Wybierz opcję **Włącz** i naciśnij przycisk **OK**.
- 5 - Naciśnij przycisk **◀** (w lewo) (w razie potrzeby wielokrotnie), aby zamknąć menu.

Włączanie funkcji Wi-Fi Miracast

Włącz opcję **Wi-Fi Miracast**, aby udostępniać ekran smartfona, tabletu lub komputera na telewizorze.

Aby włączyć funkcję **Miracast**...

- 1 - Naciśnij przycisk **⚙️**, wybierz opcję **Wszystkie ustawienia** i naciśnij przycisk **OK**.
- 2 - Wybierz opcję **Połączenie bezprzewodowe i sieciowe** i naciśnij przycisk **➤** (w prawo), aby przejść do menu.
- 3 - Wybierz opcję **Sieć przewodowa lub Wi-Fi > Wi-Fi Miracast** i naciśnij przycisk **OK**.
- 4 - Wybierz opcję **Włącz** i naciśnij przycisk **OK**.
- 5 - Naciśnij przycisk **◀** (w lewo) (w razie potrzeby wielokrotnie), aby zamknąć menu.

Aby uzyskać więcej informacji, w menu **Pomoc** naciśnij kolorowy przycisk **■** **Słowa kluczowe** i wpisz frazę **Miracast™**, **włączanie**.

Usuwanie połączenia Wi-Fi Miracast

Pozwala wyczyścić listę połączonych i zablokowanych urządzeń używanych przez funkcję **Miracast**.



Aby usunąć połączenia **Miracast**...

- 1 - Naciśnij przycisk **⚙️**, wybierz opcję **Wszystkie ustawienia** i naciśnij przycisk **OK**.
- 2 - Wybierz opcję **Połączenie bezprzewodowe i sieciowe** i naciśnij przycisk **➤** (w prawo), aby przejść do menu.
- 3 - Wybierz opcję **Sieć przewodowa lub Wi-Fi > Połączenia Wi-Fi Miracast** i naciśnij przycisk **OK**.
- 4 - Wybierz opcję **Kasuj wszystko** i naciśnij przycisk **OK**.
- 5 - Naciśnij przycisk **◀** (w lewo) (w razie potrzeby wielokrotnie), aby zamknąć menu.

Wi-Fi Smart Screen

Aby oglądać cyfrowe kanały telewizyjne na smartfonie lub tablecie przy użyciu aplikacji Philips TV Remote App, należy włączyć opcję Wi-Fi Smart Screen. Niektóre kodowane kanały mogą być niedostępne w urządzeniu przenośnym.





Aby włączyć opcję Wi-Fi Smart Screen...

- 1 - Naciśnij przycisk , wybierz opcję **Wszystkie ustawienia** i naciśnij przycisk **OK**.
- 2 - Wybierz opcję **Połączenie bezprzewodowe i sieciowe** i naciśnij przycisk , aby przejść do menu.
- 3 - Wybierz opcję **Sieć przewodowa lub Wi-Fi** > **Wi-Fi Smart Screen** i naciśnij przycisk **OK**.
- 4 - Wybierz opcję **Włącz** i naciśnij przycisk **OK**.
- 5 - Naciśnij przycisk , aby zamknąć menu.

Nazwa sieciowa telewizora

Jeśli masz kilka telewizorów w sieci domowej, możesz ustawić unikatową nazwę tego telewizora.



Aby zmienić nazwę telewizora...

- 1 - Naciśnij przycisk , wybierz opcję **Wszystkie ustawienia** i naciśnij przycisk **OK**.
- 2 - Wybierz opcję **Połączenie bezprzewodowe i sieciowe** i naciśnij przycisk , aby przejść do menu.
- 3 - Wybierz opcję **Sieć przewodowa lub Wi-Fi** > **Nazwa sieciowa telewizora** i naciśnij przycisk **OK**.
- 4 - Wprowadź nazwę za pomocą klawiatury ekranowej lub klawiatury pilota (jeśli jest dostępna).
- 5 - Wybierz przycisk , aby potwierdzić zmianę.
- 6 - Naciśnij przycisk , aby zamknąć menu.

Wyczyść pamięć Internetu

Opcja **Wyczyść pamięć Internetu** pozwala usunąć wszystkie pliki internetowe i dane logowania, które zostały zapisane w urządzeniu, np. hasła, pliki cookie czy historię przeglądania.

Aby wyczyścić pamięć Internetu...

- 1 - Naciśnij przycisk , wybierz opcję **Wszystkie ustawienia** i naciśnij przycisk **OK**.
- 2 - Wybierz opcję **Połączenie bezprzewodowe i sieciowe** i naciśnij przycisk , aby przejść do menu.
- 3 - Wybierz opcję **Sieć przewodowa lub Wi-Fi** > **Wyczyść pamięć Internetu** i naciśnij przycisk **OK**.
- 4 - Wybierz opcję **OK**, aby potwierdzić.
- 5 - Naciśnij przycisk , aby zamknąć menu.

wielokrotnie), aby zamknąć menu.

Udostępnianie plików

Telewizor można podłączyć do innych urządzeń w sieci bezprzewodowej, takich jak komputer lub smartfon. Można użyć komputera z systemem operacyjnym Microsoft Windows lub Apple OS X.

Na ekranie telewizora można przeglądać zdjęcia oraz odtwarzać muzykę i filmy zapisane na komputerze.

3.2

Konto Google

Zaloguj się



Aby w pełni wykorzystać możliwości telewizora Philips Android TV, zaloguj się do konta Google.

Dzięki temu będziesz mieć do dyspozycji ulubione gry w każdym urządzeniu: telefonie, tablecie i telewizorze. Ponadto będziesz otrzymywać osobiste rekomendacje odnośnie filmów i muzyki na ekranie głównym telewizora. Konto Google to także własne ustawienia w aplikacjach YouTube, Google Play i innych.

Zaloguj się

Użyj posiadanego **Konta Google**, aby zalogować się do niego w telewizorze. Potrzebne będą adres e-mail oraz hasło do konta Google. Jeżeli nie masz konta Google, użyj komputera lub tabletu, aby je założyć (skorzystaj z adresu accounts.google.com). Do grania w gry ze sklepu Google Play potrzebujesz profilu Google+. Jeżeli nie zalogujesz się do konta podczas wstępnej konfiguracji telewizora, możesz mógł/mogła to zrobić później.

Aby zalogować się po wykonaniu konfiguracji telewizora...

- 1 - Naciśnij przycisk , wybierz opcję **Wszystkie ustawienia** i naciśnij przycisk **OK**.
- 2 - Wybierz opcję **Ustawienia systemu Android** i naciśnij przycisk **OK**.
- 3 - Naciśnij przycisk , wybierz opcję **Osobisty** > **Dodaj konto** i naciśnij przycisk **OK**.
- 4 - Na ekranie **logowania** naciśnij przycisk **OK**.
- 5 - Korzystając z klawiatury pilota, podaj swój adres e-mail, a następnie naciśnij klawisz **OK** (z prawej strony klawiatury).
- 6 - Wpisz hasło i naciśnij klawisz **OK**, aby się zalogować.
- 7 - Naciśnij przycisk , aby zamknąć menu.

Jeżeli chcesz skorzystać z innego konta Google,



najpierw wyloguj się z bieżącego.

Ustawienia systemu Android

Możesz wyświetlać i zmieniać dane lub ustawienia właściwe tylko dla systemu Android. Tutaj znajdziesz listę aplikacji zainstalowanych w telewizorze oraz informacje o zajmowanej przez nie ilości miejsca.

Możesz zmienić język wyszukiwania głosowego. Możesz dokonać konfiguracji klawiatury ekranowej lub zezwolić aplikacjom na odczyt Twojej lokalizacji. Możesz też przeglądać różnego rodzaju ustawienia systemu Android. Na stronie internetowej www.support.google.com/androidtv znajdziesz dalsze informacje o tych ustawieniach.

Aby otworzyć menu tych ustawień...

- 1 - Naciśnij przycisk , wybierz opcję **Wszystkie ustawienia** i naciśnij przycisk **OK**.
- 2 - Wybierz opcję **Ustawienia systemu Android** i naciśnij przycisk **OK**.
- 3 - Możesz też przeglądać różnego rodzaju ustawienia systemu Android.
- 4 - W razie potrzeby naciśnij przycisk  **BACK**, aby zamknąć menu.

3.3

Galeria aplikacji Philips

Aplikacje Philips

Podłącz telewizor do Internetu, aby korzystać z aplikacji wybranych przez firmę Philips. Zostały opracowane specjalnie z myślą o Twoim telewizorze. **Galeria aplikacji Philips** zapewnia dostęp do rozmaitych programów. W przypadku niektórych krajów istnieje możliwość zainstalowania aplikacji z lokalnego serwisu udostępniającego filmy lub aplikacji regionalnych nadawców telewizyjnych. Ci ostatni mogą oferować usługi typu Catch-Up TV.



Galeria aplikacji Philips może się różnić w zależności od kraju lub regionu.

Część aplikacji z galerii została zainstalowana fabrycznie w telewizorze. Aby zainstalować inne aplikacje z galerii, musisz zaakceptować ich zasady korzystania. Możesz zmienić ustawienia prywatności według własnych upodobań.

Zasady korzystania

Aby zainstalować aplikację z galerii Philips, trzeba zaakceptować zasady korzystania. Jeżeli nie zaakceptujesz zasad korzystania podczas początkowej instalacji telewizora, będziesz mógł/mogła to zrobić później. Gdy tylko zaakceptujesz zasady korzystania, część aplikacji stanie się dostępna i będzie można przeglądać zawartość Galerii aplikacji Philips, aby zainstalować inne programy.

Aby zaakceptować zasady korzystania po wykonaniu konfiguracji telewizora...



- 1 - Naciśnij przycisk  **HOME**, wybierz opcję **Kolekcja Philips > Galeria aplikacji** i zatwierdź wybór przyciskiem **OK**. W ten sposób otworzysz Galerię aplikacji.
- 2 - Możesz wybrać opcję **Zasady korzystania** i nacisnąć przycisk **OK**, aby przeczytać treść dokumentu.
- 3 - Wybierz opcję **Akceptuj** i naciśnij przycisk **OK**. Tej czynności nie można cofnąć.
- 4 - Naciśnij przycisk  **BACK**, aby zamknąć menu.

Ustawienia prywatności

Możesz zmienić ustawienia prywatności dla Galerii aplikacji Philips.

- Możesz wysyłać techniczne dane statystyczne firmie Philips.
- Możesz zezwalać na osobiste rekomendacje.
- Możesz zezwalać na korzystanie z plików cookie.
- Możesz włączyć blokadę rodzicielską dla aplikacji o kategorii wiekowej 18+.

Aby zmienić ustawienia prywatności Galerii aplikacji Philips...

- 1 - Naciśnij przycisk  **HOME**, wybierz opcję **Kolekcja Philips > Galeria aplikacji** i zatwierdź wybór przyciskiem **OK**. W ten sposób otworzysz Galerię aplikacji.
- 2 - Możesz wybrać opcję **Polityka prywatności** i nacisnąć przycisk **OK**, aby przeczytać treść dokumentu.
- 3 - Wybierz opcję **Akceptuj** i naciśnij przycisk **OK**. Tej czynności nie można cofnąć.
- 4 - Naciśnij przycisk  **BACK**, aby zamknąć menu.

Podłączanie urządzeń

Uwagi dotyczące rodzajów połączeń

Poradnik połączeń

Urządzenia zewnętrzne należy zawsze podłączać do telewizora, korzystając z połączenia o najlepszej dostępnej jakości. Należy też używać przewodów dobrej jakości, aby zapewnić wysoką jakość obrazu i dźwięku.

Po podłączeniu urządzenia telewizor rozpoznaje jego typ i nadaje każdemu urządzeniu prawidłową nazwę typu. Jeśli chcesz, możesz zmienić nazwę typu. Po ustawieniu prawidłowego typu dla urządzenia telewizor automatycznie optymalizuje ustawienia, kiedy użytkownik wybiera dane urządzenie z menu Źródła.

Jeśli potrzebujesz pomocy przy podłączaniu wielu urządzeń do telewizora, możesz wyświetlić Poradnik połączeń Philips. Ten poradnik zapewnia informacje dotyczące sposobu podłączania i przewodów, których należy użyć.

Odwiedź stronę internetową www.connectivityguide.philips.com

Port antenowy

Jeśli masz dekodery (odbiorniki cyfrowe) lub nagrywarkę, podłącz przewody antenowe w celu przesyłania sygnału antenowego najpierw przez dekodery i/lub nagrywarkę, a następnie do telewizora. Dzięki temu antena i dekodery będą mogły przesyłać do nagrywarki dodatkowe kanały na potrzeby nagrywania.

Porty HDMI

Jakość połączenia HDMI

Połączenie HDMI zapewnia najwyższą jakość obrazu i dźwięku. Jeden przewód HDMI pozwala na jednoczesne przesyłanie obu tych sygnałów. Użyj przewodu HDMI do przesyłania sygnału telewizyjnego.

Aby uzyskać najlepszą jakość przesyłu sygnału, użyj przewodu HDMI High Speed. Nie używaj przewodu

dłuższego niż 5 metrów.

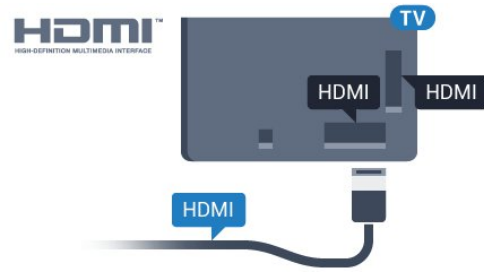

Zabezpieczenie przed kopiowaniem

Przewody HDMI obsługują standard HDCP (High-bandwidth Digital Content Protection). Standard HDCP to sygnał zabezpieczenia przed kopiowaniem zawartości z płyt DVD i Blu-ray. Jest znany także pod nazwą DRM (Digital Rights Management — cyfrowy system zarządzania prawami autorskimi).

HDMI ARC

Wszystkie złącza HDMI telewizora obsługują funkcję HDMI ARC (Audio Return Channel).

Jeśli urządzenie zewnętrzne, zwykle zestaw kina domowego, także ma gniazdo HDMI ARC, podłącz je do dowolnego gniazda HDMI tego telewizora. W przypadku połączenia HDMI ARC nie jest konieczne podłączanie dodatkowego przewodu audio, który przesyła dźwięk z telewizora do zestawu kina domowego. Połączenie HDMI ARC obsługuje oba sygnały.

Do podłączenia zestawu kina domowego można użyć dowolnego złącza HDMI tego telewizora, ale funkcja ARC jest dostępna tylko dla jednego urządzenia/połączenia w danym momencie.

HDMI MHL

Funkcja HDMI MHL umożliwia wysyłanie na ekran telewizora obrazu wyświetlanego na smartfonie lub tablecie z systemem operacyjnym Android.

Połączenie HDMI 4 w tym telewizorze obejmuje łącze MHL 2.0 (Mobile High-Definition Link).

To połączenie przewodowe zapewnia doskonałą stabilność i przepustowość, niskie opóźnienia, brak zakłóceń bezprzewodowych oraz dobrą jakość odtwarzania dźwięku. Ponadto połączenie MHL umożliwia ładowanie akumulatora smartfona lub tabletu. Kiedy telewizor działa w trybie gotowości, podłączone do niego urządzenie przenośne nie ładuje się.

Informacje na temat pasywnego przewodu MHL, który jest odpowiedni dla danego urządzenia, należy uzyskać we własnym zakresie. Szczególną uwagę należy zwrócić na typ złącza potrzebnego do podłączenia smartfona lub tabletu, po którego drugiej

stronie znajduje się złącze HDMI przeznaczone dla telewizora.

MHL, Mobile High-Definition Link i logo MHL są znakami towarowymi lub zastrzeżonymi znakami towarowymi firmy MHL, LLC.

HDMI CEC — EasyLink

EasyLink

Połączenie HDMI zapewnia najwyższą jakość obrazu i dźwięku. Jeden przewód HDMI pozwala na jednoczesne przesyłanie obu tych sygnałów. W przypadku odbierania sygnałów telewizyjnych w formacie HD (High Definition) skorzystaj z przewodu HDMI. Aby uzyskać najlepszą jakość przesyłu sygnału, użyj przewodu HDMI High Speed. Nie używaj przewodu dłuższego niż 5 metrów.

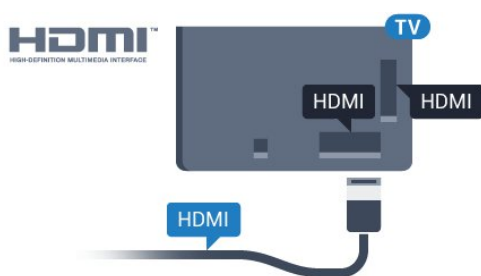

EasyLink HDMI CEC

Jeśli urządzenia zostały podłączone za pomocą przewodu HDMI i są wyposażone w funkcję EasyLink, możliwa jest ich obsługa za pomocą pilota zdalnego sterowania telewizora. Funkcja EasyLink HDMI CEC musi być włączona w telewizorze i podłączonym urządzeniu.

Dzięki funkcji EasyLink można sterować podłączonym urządzeniem przy użyciu pilota telewizora. Funkcja EasyLink używa protokołu HDMI CEC (Consumer Electronics Control) do komunikacji z podłączonymi urządzeniami. Urządzenia muszą obsługiwać protokół HDMI CEC, a także muszą być podłączone przy użyciu połączenia HDMI.

Ustawienia EasyLink

Funkcja EasyLink telewizora jest domyślnie włączona. Sprawdź, czy wszystkie ustawienia protokołu HDMI CEC podłączonych urządzeń EasyLink są właściwie skonfigurowane. Funkcja EasyLink może nie działać z urządzeniami innych producentów.

Nazwy HDMI CEC stosowane przez innych producentów

Poszczególni producenci używają różnych nazw funkcji HDMI CEC. Niektóre przykłady tych nazw to: Anynet, Aquos Link, Bravia Theatre Sync, Kuro Link, Simplink i Viera Link. Nie wszystkie marki urządzeń są w pełni zgodne z funkcją EasyLink.

Przykładowe nazwy funkcji HDMI CEC są własnością odpowiednich firm.

Sterowanie urządzeniami

Aby obsługiwać urządzenie podłączone do gniazda HDMI i skonfigurowane z użyciem funkcji EasyLink, wybierz urządzenie lub związaną z nim czynność na liście połączeń telewizora. Naciśnij przycisk **SOURCES**, wybierz urządzenie podłączone przy użyciu przewodu HDMI i naciśnij przycisk **OK**.

Po wybraniu urządzenia pilot telewizora umożliwia sterowanie tym urządzeniem.

Przyciski **HOME** i **OPTIONS** oraz niektóre inne przyciski telewizora nie będą aktywne.

Jeśli potrzebnego przycisku nie ma na pilocie telewizora, możesz wybrać ten przycisk w menu **Opcje**.

Naciśnij przycisk **OPTIONS** i wybierz opcję **Elementy sterujące** na pasku menu. Wybierz wymagany przycisk urządzenia na ekranie i naciśnij przycisk **OK**.

Niektóre bardzo specyficzne przyciski urządzenia mogą nie być dostępne w menu **Elementy sterujące**.

Na polecenia z pilota telewizora będą reagowały tylko urządzenia obsługujące funkcję **Pilot EasyLink**.

Włączanie/wyłączanie funkcji EasyLink

Możesz włączyć lub wyłączyć tę funkcję. Ustawianie funkcji EasyLink telewizora są domyślnie włączone.

Aby wyłączyć całkowicie funkcję EasyLink...

- 1 - Naciśnij przycisk **Ustawienia**, wybierz opcję **Wszystkie ustawienia** i naciśnij przycisk **OK**.
- 2 - Wybierz opcję **Ustawienia ogólne** i naciśnij przycisk **▶** (w prawo), aby przejść do menu.
- 3 - Wybierz opcję **EasyLink**, naciśnij przycisk **▶** (w prawo) i wybierz kolejną czynność w ramach opcji **EasyLink**.
- 4 - Wybierz opcję **Wyłącz**.
- 5 - Naciśnij przycisk **◀** (w lewo) (w razie potrzeby wielokrotnie), aby zamknąć menu.

Pilot EasyLink

Jeśli urządzenia mają się łączyć, ale nie chcesz obsługiwać ich przy użyciu pilota telewizora, możesz wyłączyć funkcję pilota EasyLink.

Aby włączyć lub wyłączyć funkcję pilota EasyLink...

- 1 - Naciśnij przycisk **Ustawienia**, wybierz opcję **Wszystkie ustawienia** i naciśnij przycisk **OK**.
- 2 - Wybierz opcję **Ustawienia ogólne** i naciśnij przycisk **▶** (w prawo), aby przejść do menu.

- 3 - Wybierz opcję **EasyLink > Pilot EasyLink** i naciśnij przycisk **OK**.
- 4 - Wybierz opcję **Włącz** lub **Wyłącz** i naciśnij przycisk **OK**.
- 5 - Naciśnij przycisk **◀** (w lewo) (w razie potrzeby wielokrotnie), aby zamknąć menu.

DVI–HDMI

Jeśli urządzenie, z którego korzystasz, jest wyposażone jedynie w złącze DVI, możesz je podłączyć do dowolnego złącza **HDMI** przy użyciu adaptera DVI–HDMI.

Jeśli urządzenie, z którego korzystasz, jest wyposażone jedynie w złącze DVI, skorzystaj z adaptera DVI–HDMI. Użyj jednego ze złączy HDMI, a dodatkowo podłącz przewodem audio L/R (gniazdo minijack 3,5 mm) do gniazda Audio In VGA/DVI z tyłu telewizora, aby uzyskać dźwięk.

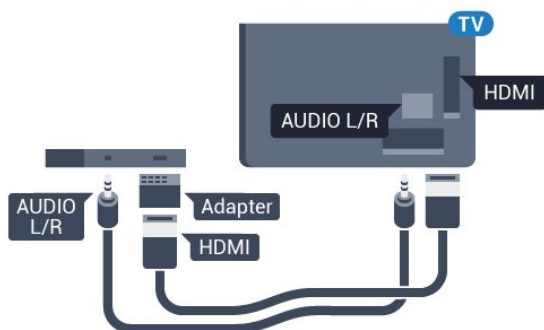

Zabezpieczenie przed kopiowaniem

Przewody DVI i HDMI obsługują system zabezpieczenia przed kopiowaniem HDCP (High-bandwidth Digital Content Protection). Standard HDCP to sygnał zabezpieczenia przed kopiowaniem zawartości z płyt DVD i Blu-ray. Jest znany także pod nazwą DRM (Digital Rights Management — cyfrowy system zarządzania prawami autorskimi).

Y Pb Pr — rozdzielone składowe sygnału

Połączenie rozdzielonych składowych sygnału wideo Y Pb Pr zapewnia wysoką jakość obrazu.

Połączenie Y Pb Pr może zostać użyte dla sygnału telewizyjnego w formacie HD (High Definition). Oprócz złączy Y, Pb i Pr należy wykorzystać lewe i prawe złącze audio, aby uzyskać dźwięk.

Podłącz przewody (zielony, niebieski, czerwony), dopasowując kolory ich wtyków do kolorów złączy YPbPr.

Użyj adaptera Audio L/R z wtykami cinch, jeśli

urządzenie obsługuje także dźwięk.

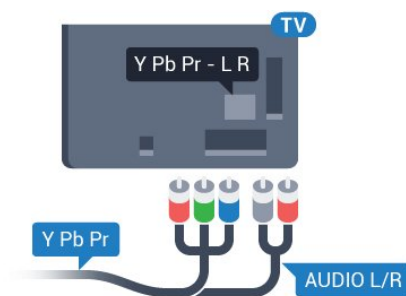

Scart

Połączenie SCART zapewnia dobrą jakość sygnału.

Połączenie SCART może zostać użyte dla sygnału wideo CVBS lub RGB, ale nie można go używać w przypadku sygnału telewizyjnego w formacie HD (High Definition). Połączenie SCART pozwala przesyłać zarówno sygnały audio, jak i wideo. To połączenie obsługuje także odtwarzanie sygnału w formacie NTSC.

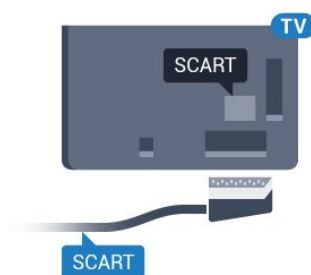

Wyjście audio — optyczne

Optyczne wyjście audio pozwala uzyskać wysokiej jakości dźwięk.

To połączenie optyczne umożliwia obsługę kanałów audio 5.1. Jeśli urządzenie, zwykle zestaw kina domowego, nie ma złącza HDMI ARC, można połączyć to złącze z optycznym wejściem audio w zestawie kina domowego. Optyczne wyjście audio przesyła sygnał dźwiękowy z telewizora do zestawu kina domowego.

Typ wyjściowego sygnału audio można ustawić zgodnie z możliwościami audio zestawu kina domowego.

Aby uzyskać więcej informacji, w menu **Pomoc** naciśnij kolorowy przycisk **— Słowa** kluczowe i wyszukaj frazę **Ustawienia wyjścia audio**.

Jeśli dźwięk nie jest zgodny z obrazem na ekranie, można dostosować synchronizację dźwięku i obrazu. Aby uzyskać więcej informacji, w menu **Pomoc** naciśnij kolorowy przycisk **— Słowa** kluczowe i wyszukaj temat **Synchronizacja dźwięku i obrazu**.

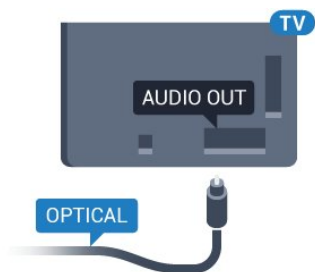

4.2

Moduł CAM z kartą chipową — CI+

CI+

Ten telewizor obsługuje dostęp warunkowy przy użyciu standardu CI+.

Standard CI+ umożliwia oglądanie w rozdzielczości HD programów cyfrowych, takich jak filmy i relacje sportowe, które są oferowane przez operatorów telewizji cyfrowej w danym regionie. Takie programy są kodowane przez operatora telewizji i dekodowane przy użyciu opłaconego w ramach abonamentu modułu CI+.

Operatorzy telewizji cyfrowej dostarczają ten moduł CI+ (moduł dostępu warunkowego, CAM) i towarzyszącą mu kartę Smart po wykupieniu subskrypcji na programy. Takie programy mają wysoki poziom zabezpieczenia przed kopiowaniem.

Aby uzyskać więcej informacji na temat warunków, skontaktuj się z operatorem telewizji cyfrowej.



Karta Smart

Operatorzy telewizji cyfrowej dostarczają ten moduł CI+ (moduł dostępu warunkowego, CAM) i towarzyszącą mu kartę Smart po wykupieniu subskrypcji na programy.

Włóż kartę Smart do modułu CAM. Zapoznaj się z informacjami otrzymanymi od operatora.

Aby włożyć moduł CAM do telewizora...

- 1 - Na module CAM znajduje się informacja wskazująca prawidłową metodę montażu. Nieprawidłowe zamontowanie modułu CAM może spowodować uszkodzenie modułu i telewizora.
- 2 - Patrząc na tylną część telewizora, zwróć przód

modułu CAM do siebie i delikatnie wsuń go do gniazda COMMON INTERFACE.

3 - Wsuń moduł CAM do oporu. Pozostaw go w gnieździe na stałe.

Aktywacja modułu CAM po włączeniu telewizora może potrwać kilka minut. Jeśli moduł CAM został zamontowany i opłaty za subskrypcję są uiszczane (metody połączenia mogą się różnić), możliwe jest oglądanie kodowanych kanałów obsługiwanych przez kartę Smart modułu CAM.

Moduł CAM i karta Smart są przeznaczone wyłącznie dla danego telewizora. Jeśli wyjmiesz moduł CAM, nie będzie już można oglądać kodowanych kanałów obsługiwanych przez ten moduł CAM.

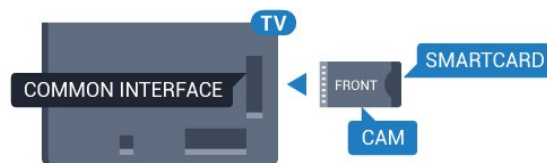

Hasła i kody PIN

W przypadku niektórych modułów CAM należy wprowadzić kod PIN, aby oglądać kanały. Podczas ustawiania kodu PIN dla modułu CAM zaleca się użycie identycznego kodu jak ten, który służy do odblokowywania telewizora.

Aby ustawić kod PIN dla modułu CAM...

- 1 - Naciśnij przycisk **SOURCES**.
- 2 - Wybierz typ kanału, dla którego używany jest moduł CAM.
- 3 - Naciśnij przycisk **OPTIONS** i wybierz opcję **Common Interface**.
- 4 - Wybierz operatora telewizyjnego, który dostarczył moduł CAM. Kolejne ekrany pochodzą od operatora telewizyjnego. Postępuj zgodnie z instrukcjami wyświetlanymi na ekranie, aby wyszukać ustawienie kodu PIN.

4.3

Odbiornik — dekodery

Odbiornik telewizji kablowej

Podłącz antenę do dekodera (odbiornika cyfrowego) i do telewizora za pomocą dwóch przewodów antenowych.

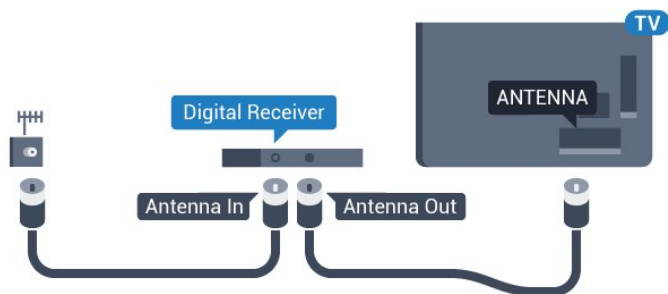

Następnie podłącz przewód HDMI, aby połączyć dekodery z telewizorem. Można też użyć przewodu SCART, jeśli dekodery nie mają gniazda HDMI.

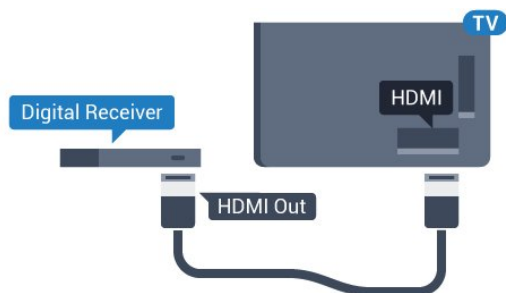

Wyłącznik czasowy

Jeśli używasz tylko pilota dekodera, dezaktywuj ten wyłącznik czasowy. Uniemożliwi to automatyczne wyłączenie telewizora po upływie 4 godzin od ostatniego naciśnięcia przycisku na pilocie telewizora.

Aby uzyskać więcej informacji, w menu **Pomoc** naciśnij kolorowy przycisk **—** **Słowa kluczowe** i wyszukaj temat **Wyłącznik czasowy**.

Tuner satelitarne

Podłącz przewód anteny satelitarnej do odbiornika telewizji satelitarnej.

Następnie podłącz przewód HDMI, aby połączyć urządzenie z telewizorem. Możesz też użyć przewodu SCART, jeśli urządzenie nie ma gniazda HDMI.

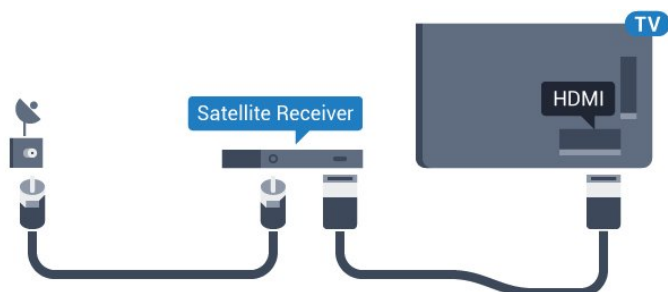

Wyłącznik czasowy

Jeśli używasz tylko pilota dekodera, dezaktywuj ten wyłącznik czasowy. Uniemożliwi to automatyczne wyłączenie telewizora po upływie 4 godzin od ostatniego naciśnięcia przycisku na pilocie telewizora.

Aby uzyskać więcej informacji, w menu **Pomoc** naciśnij kolorowy przycisk **—** **Słowa kluczowe** i wyszukaj temat **Wyłącznik czasowy**.

4.4

Zestaw kina domowego

Podłączanie przy użyciu gniazda HDMI ARC

Podłącz zestaw kina domowego do telewizora za pomocą przewodu HDMI. Możesz podłączyć zestaw Philips Soundbar lub zestaw kina domowego z wbudowanym odtwarzaczem płyt.

HDMI ARC

Jeśli zestaw kina domowego ma gniazdo HDMI ARC, można użyć dowolnego gniazda HDMI telewizora w celu wykonania połączenia. W przypadku połączenia HDMI ARC nie jest konieczne podłączenie dodatkowego przewodu audio. Połączenie HDMI ARC obsługuje oba sygnały. Wszystkie gniazda HDMI telewizora obsługują sygnał ARC (Audio Return Channel). Jednak po podłączeniu zestawu kina domowego telewizor może wysyłać sygnał ARC tylko przez dane połączenie.

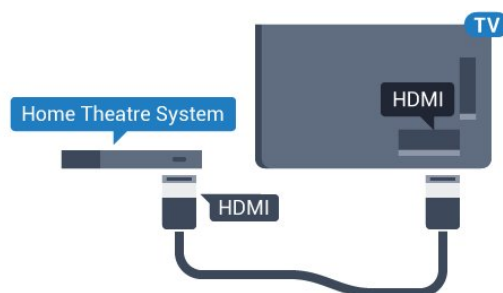

Synchronizacja dźwięku i obrazu

Jeśli dźwięk nie pasuje do obrazu wyświetlanego na ekranie, w większości zestawów kina domowego można ustawić opóźnienie, aby dopasować dźwięk i obraz.

Aby uzyskać więcej informacji, w menu **Pomoc** naciśnij kolorowy przycisk **—** **Słowa kluczowe** i wyszukaj temat **Synchronizacja dźwięku i obrazu**.

Podłączanie przy użyciu gniazda HDMI

Podłącz zestaw kina domowego do telewizora za pomocą przewodu HDMI. Możesz podłączyć zestaw Philips Soundbar lub zestaw kina domowego z wbudowanym odtwarzaczem płyt.

Jeśli zestaw kina domowego nie ma gniazda HDMI

ARC, podłącz optyczny przewód audio (Toslink), aby przesyłać dźwięk z telewizora do zestawu kina domowego.

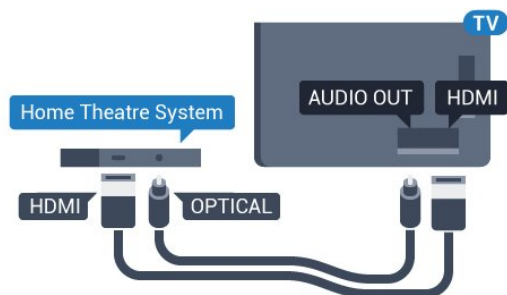

Synchronizacja dźwięku i obrazu

Jeśli dźwięk nie pasuje do obrazu wyświetlanego na ekranie, w większości zestawów kina domowego można ustawić opóźnienie, aby dopasować dźwięk i obraz.

Aby uzyskać więcej informacji, w menu Pomoc naciśnij kolorowy przycisk **— Słowa kluczowe** i wyszukaj temat **Synchronizacja dźwięku i obrazu**.

Ustawienia wyjścia audio

Opóźnienie wyjścia audio

Po podłączeniu zestawu kina domowego do telewizora obraz wyświetlany na ekranie telewizora oraz dźwięk z zestawu kina domowego powinny zostać zsynchronizowane.

Automatyczna synchronizacja dźwięku i obrazu

Najnowsze zestawy kina domowego firmy Philips umożliwiają automatyczną bezbłędną synchronizację obrazu i dźwięku.

Opóźnienie synchronizacji dźwięku

Niektóre zestawy kina domowego mogą wymagać dostosowania opóźnienia synchronizacji dźwięku i obrazu. Zwiększaj opóźnienie w zestawie kina domowego do czasu, aż dźwięk będzie zgodny z obrazem. Może być konieczne wprowadzenie wartości opóźnienia równego 180 ms. Przeczytaj instrukcję obsługi zestawu kina domowego. W przypadku ustawienia wartości opóźnienia w zestawie kina domowego należy wyłączyć opcję Opóźnienie wyjścia audio w telewizorze.

Aby wyłączyć opcję Opóźnienie wyjścia audio...

- 1 - Naciśnij przycisk **⚙️**, wybierz opcję **Wszystkie ustawienia** i naciśnij przycisk **OK**.
- 2 - Wybierz opcję **Dźwięk** i naciśnij przycisk **➤** (w prawo), aby przejść do menu.
- 3 - Wybierz opcję **Zaawansowane > Opóźnienie wyjścia audio** i naciśnij przycisk **OK**.
- 4 - Wybierz opcję **Wyłącz**.

5 - Naciśnij przycisk **◀** (w lewo) (w razie potrzeby wielokrotnie), aby zamknąć menu.

Dostosowanie wyjścia audio

W przypadku, gdy nie jest możliwe ustawienie opóźnienia w zestawie kina domowego, można użyć funkcji synchronizacji obrazu i dźwięku dostępnej w telewizorze. Ustawiona wartość kompensuje czas wymagany do przetworzenia dźwięku z telewizora przez zestaw kina domowego. Wartość przesunięcia można ustawiać z krokiem 5 ms. Maksymalna wartość wynosi -60 ms.

Ustawienie **Opóźnienie wyjścia audio** powinno być włączone.

Aby zsynchronizować dźwięk w telewizorze...

- 1 - Naciśnij przycisk **⚙️**, wybierz opcję **Wszystkie ustawienia** i naciśnij przycisk **OK**.
- 2 - Wybierz opcję **Dźwięk** i naciśnij przycisk **➤** (w prawo), aby przejść do menu.
- 3 - Wybierz opcję **Zaawansowane > Dostosowanie wyjścia audio** i naciśnij przycisk **OK**.
- 4 - Użyj suwaka, aby ustawić przesunięcie dźwięku, a następnie naciśnij przycisk **OK**.
- 5 - Naciśnij przycisk **◀** (w lewo) (w razie potrzeby wielokrotnie), aby zamknąć menu.

Format sygnału wyj. audio

Jeśli masz zestaw kina domowego z funkcją dekodowania dźwięku wielokanałowego, taką jak Dolby Digital, DTS® lub podobną, ustaw opcję Format sygnału wyj. audio na **Wielokanałowy**. Po wybraniu opcji **Wielokanałowy** telewizor będzie mógł wysłać skompresowany wielokanałowy sygnał audio kanału telewizyjnego lub podłączonego odtwarzacza płyt do zestawu kina domowego. Jeśli masz zestaw kina domowego bez funkcji dekodowania dźwięku wielokanałowego, wybierz opcję **Stereo**.



Aby ustawić opcję **Format sygnału wyj. audio**...

- 1 - Naciśnij przycisk **⚙️**, wybierz opcję **Wszystkie ustawienia** i naciśnij przycisk **OK**.
- 2 - Wybierz opcję **Dźwięk** i naciśnij przycisk **➤** (w prawo), aby przejść do menu.
- 3 - Wybierz opcję **Zaawansowane > Format sygnału wyj. audio** i naciśnij przycisk **OK**.
- 4 - Wybierz opcję **Wielokanałowy** lub **Stereo (nieskompresowany)** i zatwierdź wybór przyciskiem **OK**.
- 5 - Naciśnij przycisk **◀** (w lewo) (w razie potrzeby wielokrotnie), aby zamknąć menu.

Wyrównywanie wyjścia audio

Za pomocą opcji Wyrównywanie wyjścia audio można wyrównać poziom głośności telewizora i zestawu kina domowego podczas przełączania między tymi urządzeniami. Różnice w poziomie głośności mogą być spowodowane przez odmienne sposoby przetwarzania dźwięku.

Aby wyrównać różnice w głośności dźwięku...

- 1 - Naciśnij przycisk , wybierz opcję **Wszystkie ustawienia** i naciśnij przycisk **OK**.
- 2 - Wybierz opcję **Dźwięk** i naciśnij przycisk  (w prawo), aby przejść do menu.
- 3 - Wybierz opcję **Zaawansowane** > **Wyrównywanie wyjścia audio** i naciśnij przycisk **OK**.
- 4 - Wybierz opcję **Więcej**, **Średnio** lub **Mniej**, a następnie naciśnij przycisk **OK**.

5 - Jeśli różnica w poziomie głośności jest duża, wybierz opcję **Więcej**. Jeśli różnica jest niewielka, wybierz opcję **Mniej**.

6 - Naciśnij przycisk  (w lewo) (w razie potrzeby wielokrotnie), aby zamknąć menu.

Funkcja Wyrównywanie wyjścia audio wpływa na sygnały audio przesyłane zarówno przez optyczne wyjście audio, jak i przez złącze HDMI ARC.

Problemy z dźwiękiem zestawu kina domowego

Dźwięk z głośnym szumem

Podczas oglądania filmu pochodzącego z podłączonej pamięci flash USB lub podłączonego komputera dźwięk z zestawu kina domowego może być zniekształcony. Problem ten występuje w sytuacji, gdy w pliku dźwiękowym lub wideo zapisany jest dźwięk w systemie DTS, a zestaw kina domowego nie zapewnia przetwarzania dźwięku DTS. Aby rozwiązać problem, w telewizorze przejdź do opcji **Format sygnału wyj. audio** i ustaw ją na **Stereo (nieskompresowany)**.

Naciśnij przycisk , aby wybrać kolejno opcje **Wszystkie ustawienia** > **Dźwięk** > **Zaawansowane** > **Format sygnału wyj. audio**.

Brak dźwięku

Jeśli w zestawie kina domowego nie słyhać dźwięku pochodzącego z telewizora, sprawdź, czy przewód HDMI został podłączony do złącza **HDMI ARC** zestawu kina domowego. Wszystkie złącza HDMI w telewizorze są typu HDMI ARC.

4.5

Smartfony i tablety

Smartfon lub tablet można podłączyć do telewizora bezprzewodowo lub przewodowo.

Bezprzewodowa

W celu wykorzystania połączenia bezprzewodowego należy pobrać na smartfon lub tablet aplikację Philips TV Remote App z wybranego sklepu z aplikacjami.

Sieć przewodowa

W celu wykorzystania połączenia przewodowego należy użyć złącza HDMI 4 MHL z tyłu telewizora. Aby uzyskać więcej informacji, w menu **Pomoc** naciśnij kolorowy przycisk  **Słowa kluczowe** i wyszukaj frazę **HDMI MHL**.

4.6

Odtwarzacz płyt Blu-ray

Podłącz odtwarzacz płyt Blu-ray do telewizora za pomocą przewodu **HDMI High Speed**.

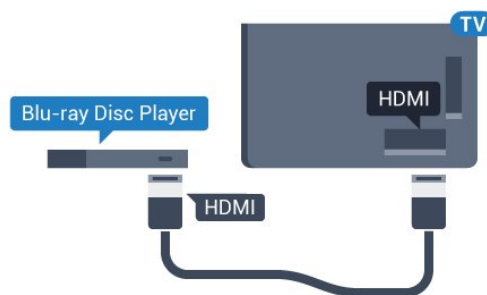

Jeśli odtwarzacz płyt Blu-ray obsługuje funkcję EasyLink HDMI CEC, możliwa jest jego obsługa za pomocą pilota zdalnego sterowania telewizora.

4.7

Odtwarzacz DVD

Podłącz odtwarzacz płyt DVD do telewizora za pomocą przewodu HDMI.

Możesz też użyć przewodu SCART, jeśli urządzenie nie ma złącza HDMI.

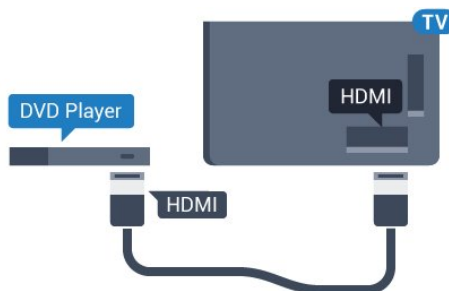

Jeśli odtwarzacz DVD został podłączony przy użyciu przewodu HDMI i obsługuje funkcję EasyLink CEC,

możliwa jest jego obsługa za pomocą pilota zdalnego sterowania telewizora.

Aby uzyskać więcej informacji na temat funkcji EasyLink, w menu Pomoc naciśnij kolorowy przycisk  **Słowa kluczowe** i wyszukaj frazę **EasyLink HDMI CEC**.

4.8

Łączność Bluetooth — głośniki i kontrolery do gier

Co jest potrzebne

Telewizor łączy się z urządzeniami bezprzewodowymi w trybie Bluetooth®. Może to być głośnik zwykły, subwoofer, głośnik typu soundbar, a także słuchawki. W trybie Bluetooth LE można również korzystać z bezprzewodowych kontrolerów do gier.

Aby można było odtwarzać dźwięk z telewizora przez głośnik bezprzewodowy, trzeba sparować ten głośnik z telewizorem. Odbiornik pozwala wykonać parowanie głośników bezprzewodowych oraz maksymalnie czterech urządzeń w trybie Bluetooth LE (Low Energy). Telewizor odtwarza dźwięk tylko w jednym dodatkowym głośniku. Jeśli podłączysz subwoofer, dźwięk będzie odtwarzany przez telewizor i subwoofer. Jeśli podłączysz zestaw głośników Sound Bar, dźwięk będzie odtwarzany tylko przez ten zestaw głośników.

Uwaga — synchronizacja dźwięku i obrazu

Wiele modeli głośników Bluetooth ma tzw. wysoką latencję. Oznacza to, że dźwięk jest opóźniony w stosunku do obrazu, co powoduje brak synchronizacji — np. w trakcie dialogów. Zanim podejmiesz decyzję o zakupie systemu głośników Bluetooth, zapoznaj się z parametrami najnowszych modeli i poszukaj wersji o najniższej latencji. Zasięgnij rady sprzedawcy.

Aby uzyskać więcej informacji na temat sposobu parowania głośnika bezprzewodowego, w menu Pomoc naciśnij kolorowy przycisk  **Słowa kluczowe** i wyszukaj frazę **Bluetooth, parowanie**.



Parowanie urządzenia

Umieść głośnik bezprzewodowy w odległości maksymalnie 5 metrów od telewizora. Zapoznaj się z instrukcją obsługi urządzenia, aby uzyskać szczegółowe informacje na temat parowania i zasięgu połączenia bezprzewodowego. Upewnij się, że funkcja Bluetooth jest włączona w telewizorze.

Możesz zacząć korzystać z kontrolera po zakończeniu parowania. Po zakończeniu parowania głośnika bezprzewodowego możesz go wybrać do

odtwarzania dźwięku TV. Po sparowaniu urządzenia nie trzeba powtarzać tej procedury, chyba że dane urządzenie zostanie usunięte.

Aby sparować głośnik bezprzewodowy z telewizorem...

- 1 - Włącz głośnik bezprzewodowy i umieść go w zasięgu telewizora.
- 2 - Naciśnij przycisk , wybierz opcję **Wszystkie ustawienia** i naciśnij przycisk OK.
- 3 - Wybierz opcję **Połączenie bezprzewodowe i sieciowe** i naciśnij przycisk , aby przejść do menu.
- 4 - Wybierz opcję **Bluetooth > Wyszukaj urządzenie Bluetooth** i naciśnij przycisk OK.
- 5 - Wybierz opcję **Szukaj** i naciśnij przycisk OK. Postępuj zgodnie z wyświetlanymi instrukcjami. Urządzenie zostanie sparowane z telewizorem i telewizor zapamięta to połączenie.
- 6 - Wybierz typ urządzenia (słuchawki, subwoofer itd.), użyj opcji **Następny** i naciśnij przycisk **OK**.
- 7 - Naciśnij przycisk  (w lewo) (w razie potrzeby wielokrotnie), aby zamknąć menu.



Dalsze informacje na temat wybierania głośnika bezprzewodowego znajdziesz w menu Pomoc. Naciśnij kolorowy przycisk  **Słowa kluczowe** i wyszukaj frazę **Głośniki, wybieranie**.

Aby uzyskać więcej informacji na temat włączania lub wyłączania trybu Bluetooth, w menu Pomoc naciśnij kolorowy przycisk  **Słowa kluczowe** i wyszukaj frazę **Bluetooth, włączanie lub wyłączanie**.

Wybieranie urządzenia

Po zakończeniu parowania głośnika Bluetooth możesz go wybrać do odtwarzania dźwięku TV.

Aby wybrać głośnik do odtwarzania dźwięku z telewizora...



- 1 - Naciśnij przycisk , wybierz opcję **Głośniki** i naciśnij przycisk OK.
- 2 - Wybierz system głośników i naciśnij przycisk **OK**.
- 3 - Naciśnij przycisk  (w lewo) (w razie potrzeby wielokrotnie), aby zamknąć menu.

Usuwanie urządzenia

Możesz podłączać i odłączać bezprzewodowe urządzenia Bluetooth. Po wykonaniu procedury podłączania możesz np. korzystać z kontrolera do gier lub odtwarzać dźwięk z głośnika bezprzewodowego. Możesz również usuwać bezprzewodowe urządzenia Bluetooth. Jeżeli usuniesz urządzenie Bluetooth, parowanie zostanie anulowane.

Aby usunąć lub rozłączyć urządzenie

bezprzewodowe...

- 1 - Naciśnij przycisk , wybierz opcję **Wszystkie ustawienia** i naciśnij przycisk **OK**.
- 2 - Wybierz opcję **Połączenie bezprzewodowe i sieciowe** i naciśnij przycisk **OK**.
- 3 - Wybierz opcję **Bluetooth** > **Usuń urządzenie** i naciśnij przycisk **OK**.
- 4 - Wybierz urządzenie bezprzewodowe z listy i naciśnij przycisk **OK**.
- 5 - Wybierz opcję **Odłącz lub Usuń** i naciśnij przycisk **OK**.
- 6 - Wybierz opcję **OK** i zatwierdź wybór przyciskiem **OK**.
- 7 - Naciśnij przycisk  (w lewo) (w razie potrzeby wielokrotnie), aby zamknąć menu.

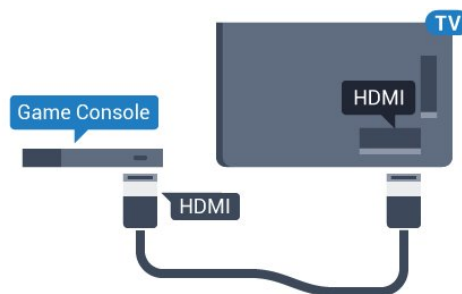



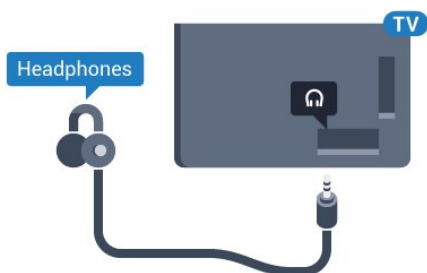

4.9

Słuchawki

Możesz podłączyć słuchawki do złącza  z boku telewizora. Złącze to jest gniazdem typu minijack 3,5 mm. Istnieje możliwość osobnej regulacji głośności słuchawek.



Aby ustawić głośność...

- 1 - Naciśnij przycisk , wybierz opcję **Głośność słuchawek**, a potem naciśnij przycisk **OK**.
- 2 - Naciśnij strzałkę  (w górę) lub  (w dół), aby zmienić wartość.
- 3 - Naciśnij przycisk  (w lewo) (w razie potrzeby wielokrotnie), aby zamknąć menu.

4.10

Konsola do gier

HDMI

Aby uzyskać najlepszą jakość, podłącz konsolę do gier do telewizora za pomocą przewodu HDMI High Speed.

Y Pb Pr

Podłącz do telewizora konsolę do gier za pomocą przewodu rozdzielonych składowych sygnału wideo (Y Pb Pr) i przewodu audio L/R.

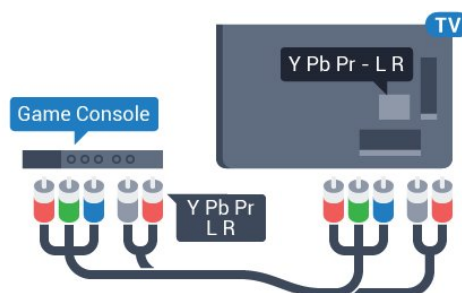

Scart

Podłącz konsolę do gier do telewizora za pomocą przewodu sygnału kompozytowego (CVBS) i przewodu audio L/R.

Jeśli Twoja konsola ma jedynie wyjście zespolonego sygnału wideo (CVBS) oraz wyjścia audio L/R, użyj adaptera wideo/audio L/R – SCART (sprzedawanego oddzielnie), aby podłączyć ją do złącza SCART.

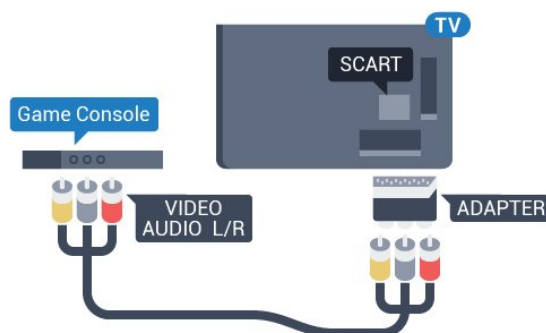



Najlepsze ustawienia

Zanim rozpoczniesz granie na podłączonej konsoli, zalecamy wybór optymalnego ustawienia telewizora: **Gra**.

Po zakończeniu rozgrywki pamiętaj, aby wybrać dla opcji **Gra lub komputer** ustawienie **Wył.**

Aby określić optymalne ustawienie telewizora...

- 1 - Naciśnij przycisk , wybierz opcję **Wszystkie ustawienia** i naciśnij przycisk **OK**.
- 2 - Wybierz opcję **Obraz** i naciśnij przycisk  (w prawo), aby przejść do menu.
- 3 - Wybierz opcję **Zaawansowane** > **Gra lub komputer** i wybierz typ urządzenia, którego chcesz używać. Aby wybrać z powrotem tryb telewizji, wybierz opcję **Wyłącz**.
- 4 - Naciśnij przycisk  (w lewo) (w razie potrzeby wielokrotnie), aby zamknąć menu.

4.11

Gamepad

Podłączanie gamepada

Aby grać na telewizorze w gry internetowe, można podłączyć obsługiwany gamepad bezprzewodowy. Możesz użyć kontrolera z nanoodbiornikiem USB lub działającego w trybie Bluetooth.

Aby podłączyć kontroler z nanoodbiornikiem USB:

- 1 - Podłącz mały nanoodbiornik do jednego ze złączy USB z boku telewizora. Bezprzewodowy nanoodbiornik jest dostarczany wraz z gamepadem.
- 2 - Z gamepada można korzystać bezpośrednio po podłączeniu.

Do drugiego złączy USB z boku telewizora można podłączyć kolejny gamepad.

Bluetooth

Aby podłączyć kontroler bezprzewodowy w trybie Bluetooth, w menu **Pomoc** naciśnij kolorowy przycisk  **Słowa kluczowe** i wyszukaj frazę **Bluetooth, parowanie**.

Obsługiwane gamepady

Z tym telewizorem przetestowano niektóre gamepady bezprzewodowe. Inne gamepady mogą nie być w pełni zgodne.

Poniżej przedstawiono obsługiwane gamepady...

- Logitech F710
- Logitech F510

- Xbox 360 Wireless Controller dla systemu Windows
- Speedlink Strike FX Wireless Gamepad
- Kontroler przewodowy konsoli Sony PlayStation
- Kontroler Mad Catz C.T.R.L. Kontroler mobilny dla systemu Android
- Kontroler Ipega, PG-9023
- Kontroler Ipega, PG-9025
- Kontroler PhoneJoy

Problemy

Aby usunąć potencjalne zakłócenia telewizora powodowane przez inne urządzenia bezprzewodowe...

- Użyj przedłużacza USB, aby odsunąć nanoodbiornik na odległość około 1 metra od telewizora.
- Możesz także użyć podłączonego do telewizora zasilanego koncentratora USB, aby podłączyć do niego nanoodbiorniki.

4.12

Dysk twardy USB

Co jest potrzebne

Po podłączeniu dysku twardego USB można wstrzymywać i nagrywać programy telewizyjne. Programy te muszą być nadawane cyfrowo (transmisja DVB lub podobna).

Aby wstrzymać odtwarzanie

Aby można było wstrzymywać program, wymagany jest zgodny ze standardem USB 2.0 dysk twardy o pojemności co najmniej 4 GB.

Aby nagrywać

Aby można było wstrzymywać i nagrywać programy telewizyjne, wymagane jest co najmniej 250 GB miejsca na dysku twardym. Jeśli chcesz nagrywać programy, korzystając z danych przewodnika telewizyjnego z Internetu, przed zainstalowaniem dysku twardego USB musisz skonfigurować połączenie internetowe w telewizorze.

Dalsze informacje na temat instalacji dysku twardego USB znajdziesz w menu **Pomoc**, naciskając kolorowy przycisk  **Słowa kluczowe** i wyszukując frazę **Dysk twardy USB, instalacja**.

Instalacja

Zanim będzie możliwe wstrzymywanie odtwarzania i nagrywanie programów, konieczne jest podłączenie i sformatowanie dysku twardego USB. Formatowanie powoduje usunięcie wszystkich plików z dysku twardego USB.

- 1 - Podłącz dysk twardy USB do jednego ze złączy **USB** w telewizorze. Podczas formatowania nie podłączaj żadnego innego urządzenia USB do innych złączy USB.
- 2 - Włącz dysk twardy USB i telewizor.
- 3 - Po dostrojeniu telewizora do cyfrowego kanału telewizyjnego naciśnij przycisk **II** (wstrzymanie). Próba wstrzymania spowoduje rozpoczęcie formatowania.

Postępuj zgodnie z wyświetlanymi instrukcjami.

Po sformatowaniu dysk twardy USB powinien zostać podłączony na stałe.

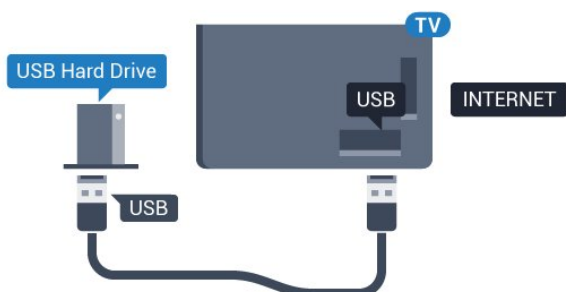

Ostrzeżenie

Dysk twardy USB jest sformatowany wyłącznie na potrzeby tego telewizora i nie można korzystać z zapisanych na nim nagrań w innym telewizorze ani komputerze. Nie należy kopiować ani zmieniać plików nagrań zapisanych na dysku twardym USB za pomocą jakichkolwiek aplikacji komputerowych. Może to doprowadzić do uszkodzenia nagrań. Sformatowanie innego dysku twardego USB spowoduje utratę danych zapisanych na poprzednim dysku. Dysk twardy USB zainstalowany w telewizorze wymaga ponownego sformatowania, jeśli ma być używany z komputerem.

Formatowanie

Zanim zaczniesz nagrywanie, odtwarzanie, zatrzymywanie programów i zapisywanie aplikacji, musisz podłączyć i sformatować dysk twardy USB. Formatowanie powoduje usunięcie wszystkich plików z dysku twardego USB. Jeżeli chcesz nagrywać programy razem z danymi internetowego przewodnika telewizyjnego, przed instalacją dysku twardego USB musisz skonfigurować połączenie internetowe.

Ostrzeżenie

Dysk twardy USB jest sformatowany wyłącznie na potrzeby tego telewizora i nie można korzystać z zapisanych na nim nagrań w innym telewizorze ani komputerze. Nie należy kopiować ani zmieniać plików nagrań zapisanych na dysku twardym USB za pomocą jakichkolwiek aplikacji komputerowych. Może to doprowadzić do uszkodzenia nagrań. Sformatowanie innego dysku twardego USB spowoduje utratę danych zapisanych na poprzednim dysku. Dysk twardy USB zainstalowany w telewizorze wymaga ponownego sformatowania, jeśli ma być używany z komputerem.

Aby sformatować dysk twardy USB...

- 1 - Podłącz dysk twardy USB do jednego ze złączy **USB** w telewizorze. Podczas formatowania nie podłączaj żadnego innego urządzenia USB do innych złączy USB.
- 2 - Włącz dysk twardy USB i telewizor.
- 3 - Po dostrojeniu telewizora do cyfrowego kanału telewizyjnego naciśnij przycisk **II** (wstrzymanie). Próba wstrzymania spowoduje rozpoczęcie formatowania. Postępuj zgodnie z wyświetlanymi instrukcjami.
- 4 - Na ekranie telewizora pojawi się monit o użycie dysku twardego do zapisywania aplikacji. Wyraż zgodę, jeśli chcesz na to zezwolić.
- 5 - Po sformatowaniu dysk twardy USB powinien zostać podłączony na stałe.

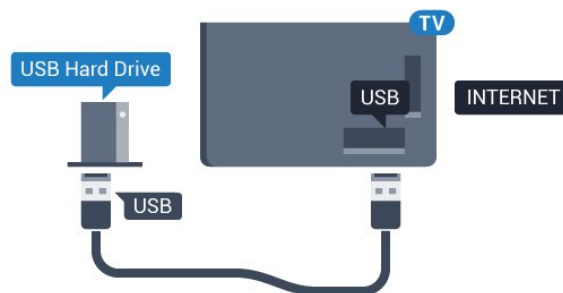

4.13

Klawiatura USB

Podłączanie

Podłącz klawiaturę USB (typu USB-HID), aby wprowadzać tekst na telewizorze.

Do podłączenia użyj jednego ze złączy **USB**.

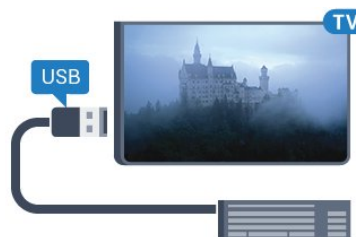

Konfiguruj

Aby zainstalować klawiaturę USB, włącz telewizor i podłącz klawiaturę USB do jednego ze złączy USB w telewizorze. Kiedy telewizor wykryje klawiaturę po raz pierwszy, będzie można wybrać układ klawiatury i przetestować wybór. W przypadku wyboru cyrylicznego lub greckiego układu klawiatury możliwe jest wybranie dodatkowo łańciskiego układu klawiatury.

Aby zmienić ustawienie układu klawiatury, gdy układ został już wybrany...

1 - Naciśnij przycisk , wybierz opcję **Wszystkie ustawienia** i naciśnij przycisk **OK**.

2 - Wybierz opcję **Ustawienia ogólne** i naciśnij przycisk **➤** (w prawo), aby przejść do menu.

3 - Wybierz opcję **Ustawienia klawiatury USB** i naciśnij przycisk **OK**, aby rozpocząć konfigurację klawiatury.

Klawisze specjalne

Klawisze do wprowadzania tekstu

- Enter = OK
- Backspace = usunięcie znaku znajdującego się przed kursorem
- Przyciski strzałek = poruszanie się wewnątrz pola tekstowego
- Aby przełączać się między układami klawiatury (jeśli wybrano dodatkowy układ), naciśnij jednocześnie klawisze **Ctrl + spacja**.

Klawisze aplikacji i stron internetowych

- Tab i Shift + Tab = dalej i wstecz
- Home = przewijanie do góry strony
- End = przewijanie do dołu strony
- Page Up = przejście o jedną stronę w górę
- Page Down = przejście o jedną stronę w dół
- + = powiększenie o jeden krok
- - = pomniejszenie o jeden krok
- * = dopasowanie strony internetowej do szerokości ekranu

4.14

Pamięć flash USB

Możliwe jest przeglądanie zdjęć lub odtwarzanie muzyki i filmów z podłączonej pamięci flash USB.

Podłącz pamięć flash USB do jednego ze złączy USB w telewizorze, gdy telewizor jest włączony.



Telewizor wykryje pamięć flash i wyświetli listę przedstawiającą jej zawartość.

Jeśli lista zawartości nie pojawia się automatycznie, naciśnij przycisk  **SOURCES** i wybierz opcję **USB**.

Aby przerwać oglądanie zawartości pamięci flash USB, naciśnij przycisk  **EXIT** lub wybierz inną czynność.

Aby odłączyć pamięć flash USB, możesz ją wyciągnąć w dowolnym momencie.

Aby uzyskać więcej informacji na temat oglądania lub odtwarzania materiałów z pamięci flash USB, w menu **Pomoc** naciśnij kolorowy przycisk  **Słowa kluczowe** i wyszukaj frazę **Zdjęcia, filmy i muzyka**.

4.15

Aparat fotograficzny

Aby wyświetlać zdjęcia przechowywane w cyfrowym aparacie fotograficznym, można podłączyć go bezpośrednio do telewizora.

Do podłączenia użyj jednego ze złączy USB w telewizorze. Włącz aparat po ustanowieniu połączenia.

Jeśli lista zawartości nie pojawia się automatycznie, naciśnij przycisk  **SOURCES** i wybierz opcję **USB**. Być może należy włączyć w aparacie ustawienie przesyłania zawartości przy użyciu protokołu PTP (Picture Transfer Protocol). Zapoznaj się z instrukcją obsługi cyfrowego aparatu fotograficznego.

Aby uzyskać więcej informacji na temat oglądania zdjęć, w menu **Pomoc** naciśnij kolorowy przycisk  **Słowa kluczowe** i wyszukaj frazę **Zdjęcia, filmy i muzyka**.

4.16

Kamera wideo

HDMI

Aby uzyskać najlepszą jakość, podłącz kamerę wideo do telewizora za pomocą przewodu HDMI.

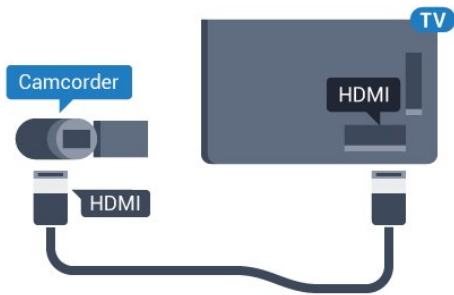

Gniazdo audio video LR/Scart

Do podłączenia kamery wideo można użyć połączenia HDMI, YPbPr lub SCART. Jeśli kamera wideo ma tylko wyjścia Video (CVBS) i Audio L/R, użyj adaptera Video Audio L/R-SCART (sprzedawanego oddzielnie) w celu podłączenia jej do gniazda SCART.

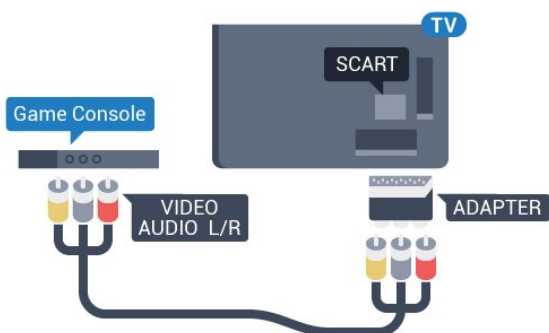

4.17

Komputer

Podłączanie

Możesz podłączyć telewizor do komputera, aby pełnił funkcję monitora komputerowego.

Połączenie HDMI

Podłącz urządzenie do telewizora za pomocą przewodu HDMI.

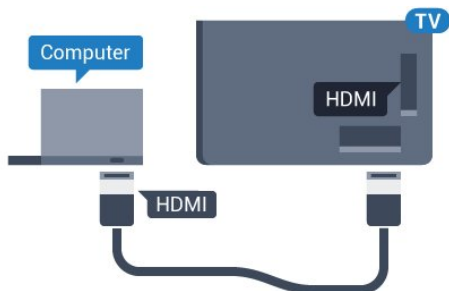

Połączenie DVI do HDMI

Możesz także użyć adaptera DVI-HDMI (sprzedawanego oddzielnie) w celu podłączenia komputera do złącza HDMI oraz przewodu audio L/R (gniazdo minijack 3,5 mm) w celu podłączenia do

gniazda AUDIO IN L/R z tyłu telewizora.

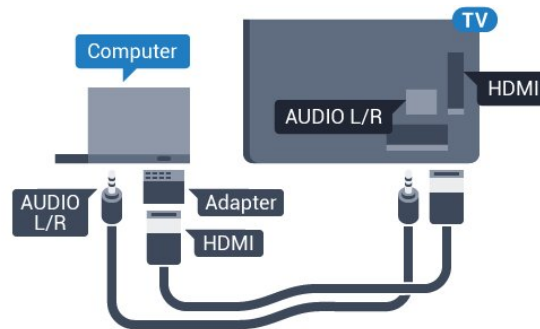

Optymalne ustawienie

Po podłączeniu komputera zalecamy określenie właściwego typu urządzenia w menu Źródło. Dzięki temu, gdy wybierzesz opcję **Komputer** w menu Źródło, telewizor automatycznie wybierze optymalne ustawienia obrazu.

Możesz ręcznie **wyłączyć** optymalne ustawienia dla oglądania telewizji lub trybu **Gra** dla podłączonej konsoli (pamiętaj, aby wyłączyć to ustawienie, gdy zakończysz rozgrywkę).

Jeżeli zmienisz urządzenie, a następnie ustawienia trybu **Gra** lub **komputer**, wybrane parametry zostaną zapisane dla wybranego źródła.

Aby określić optymalne ustawienie telewizora...

- 1 - Naciśnij przycisk **⚙️**, wybierz opcję **Wszystkie ustawienia** i naciśnij przycisk **OK**.
- 2 - Wybierz opcję **Obraz** i naciśnij przycisk **➤** (w prawo), aby przejść do menu.
- 3 - Wybierz opcję **Zaawansowane > Gra lub komputer** i naciśnij przycisk **OK**.
- 4 - Wybierz opcję **Gra** (w celu grania) lub **Komputer** (w celu oglądania filmu).
- 5 - Naciśnij przycisk **⬅️** (w lewo) (w razie potrzeby wielokrotnie), aby zamknąć menu.

Gdy skończysz grać, pamiętaj, aby dla ustawienia **Gra** lub **komputer** wybrać z powrotem opcję **Wyłącz**.



Włączanie i wyłączanie

5.1

Włączanie lub przełączanie w tryb gotowości

Upewnij się, że jest podłączony do sieci elektrycznej. Podłącz dołączony przewód zasilający do złącza AC in na tylnym panelu telewizora. Zaświeci się wskaźnik świetlny u dołu telewizora.

Włączanie

Naciśnij przycisk  na pilocie, aby włączyć telewizor. Możesz też nacisnąć przycisk  HOME. Aby włączyć telewizor lub w przypadku, gdy nie możesz znaleźć pilota bądź jego baterie są rozładowane, możesz również nacisnąć niewielki przycisk joysticka z tyłu telewizora.

Przełączanie w tryb gotowości

Aby przełączyć telewizor w tryb gotowości, naciśnij przycisk  na pilocie. Możesz też nacisnąć niewielki przycisk joysticka z tyłu telewizora.



W trybie gotowości telewizor jest nadal podłączony do sieci elektrycznej, ale zużywa minimalną ilość energii.

Aby całkowicie wyłączyć telewizor, odłącz wtyczkę zasilania.

Podczas odłączania przewodu zasilającego należy zawsze ciągnąć za wtyczkę, a nie za przewód. Zawsze powinno być możliwe uzyskanie pełnego dostępu do przewodu zasilającego, wtyczki przewodu oraz gniazdka elektrycznego.





5.2

Przyciski na telewizorze

W przypadku utraty pilota lub rozładowania jego baterii można nadal obsługiwać podstawowe funkcje telewizora.

Aby otworzyć menu podstawowe...

- 1 - Po włączeniu telewizora naciśnij przycisk joysticka z tyłu telewizora, aby wyświetlić menu podstawowe.
- 2 - Naciśnij przycisk w lewo lub w prawo, aby wybrać

 Głośność,  Kanał lub  Źródła. Wybierz opcję  Demonstracja, aby rozpocząć film demonstracyjny.

3 - Naciśnij strzałkę w górę lub w dół, aby ustawić głośność albo przejść do następnego lub poprzedniego kanału. Naciśnij strzałkę w górę lub w dół, aby przewinąć listę źródeł, łącznie z wyborem tunera. Naciśnij przycisk joysticka, aby włączyć film demonstracyjny.

4 - Menu zniknie automatycznie.

Aby przełączyć telewizor w tryb gotowości, wybierz opcję  i naciśnij przycisk joysticka.





5.3

Wyłącznik czasowy

Wyłącznik czasowy pozwala zaprogramować telewizor tak, aby po określonym czasie automatycznie przełączył się w tryb gotowości.

Aby ustawić wyłącznik czasowy...

- 1 - Naciśnij przycisk , wybierz opcję **Wyłącznik czasowy** i zatwierdź wybór przyciskiem OK.
- 2 - Za pomocą suwaka można ustawić czas maksymalnie do 180 minut w odstępach 5-minutowych. Ustawienie 0 minut oznacza, że wyłącznik czasowy jest nieaktywny. Zawsze można wyłączyć telewizor wcześniej lub ponownie ustawić czas w trakcie odliczania.
- 3 - Naciśnij przycisk  ←BACK, aby zamknąć menu.

5.4

Wyłącznik czasowy

Jeśli telewizor będzie odbierać sygnał telewizyjny, ale w ciągu 4 godzin nie zostanie naciśnięty żaden przycisk na pilocie, zasilanie wyłączy się automatycznie, co zapewnia oszczędność energii. Telewizor wyłączy się automatycznie także w przypadku, gdy nie będzie odbierać żadnego sygnału wejściowego ani poleceń pilota przez 10 minut.

Jeśli wykorzystujesz telewizor jako monitor komputerowy lub jeśli korzystasz z odbiornika cyfrowego (dekodera) do oglądania telewizji i nie używasz pilota do telewizora, wyłącz opcję automatycznego wyłączania.

Aby dezaktywować wyłącznik czasowy ...

- 1 - Naciśnij przycisk , wybierz opcję **Wszystkie ustawienia** i naciśnij przycisk OK.

2 - Wybierz opcję **Ustawienia ekologiczne** i naciśnij przycisk **➤** (w prawo), aby przejść do menu.

3 - Wybierz opcję **Wyłącznik czasowy** i naciśnij przycisk **OK**.

4 - Naciśnij strzałkę **▲** (w górę) lub **▼** (w dół), aby zmienić wartość. Wartość **0** powoduje dezaktywację opcji automatycznego wyłączenia.

5 - Naciśnij przycisk **◀** (w lewo) (w razie potrzeby wielokrotnie), aby zamknąć menu.

Aby uzyskać więcej informacji na temat ekologicznych ustawień telewizora, w menu **Pomoc** naciśnij kolorowy przycisk **■** **Słowa kluczowe** i wyszukaj frazę **Ustawienia ekologiczne**.

Pilot zdalnego sterowania

Przegląd przycisków

Góra

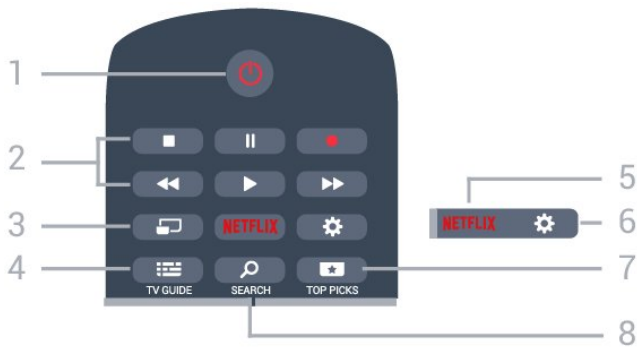

1. Tryb gotowości / włączanie
Włączanie telewizora i przełączanie go w tryb gotowości.
2. Przyciski do odtwarzania i nagrywania
 - Odtwarzanie , służący do odtwarzania
 - Wstrzymanie odtwarzania , służący do wstrzymywania odtwarzania
 - Zatrzymanie , służący do zatrzymywania odtwarzania
 - Przewijanie do tyłu , służący do przewijania do tyłu
 - Przewijanie do przodu , służący do przewijania do przodu
 - Nagrywanie , służący do rozpoczynania nagrywania
3. MULTIVIEW
Otwieranie małego ekranu na dużym ekranie.
4. TV GUIDE
Otwieranie lub zamykanie przewodnika telewizyjnego.
5. **NETFLIX**
Bezpośrednie otwieranie aplikacji Netflix. Przy włączonym telewizorze lub w trybie gotowości.
6. Ustawienia
Otwieranie menu Często używane ustawienia i Wszystkie ustawienia.
7. TOP PICKS
Otwieranie menu z rekomendowanymi programami, Wideo na żądanie (Filmy do wypożyczenia) lub telewizji internetowej (Catch Up TV).
8. SEARCH
Otwieranie strony wyszukiwania.

Środek

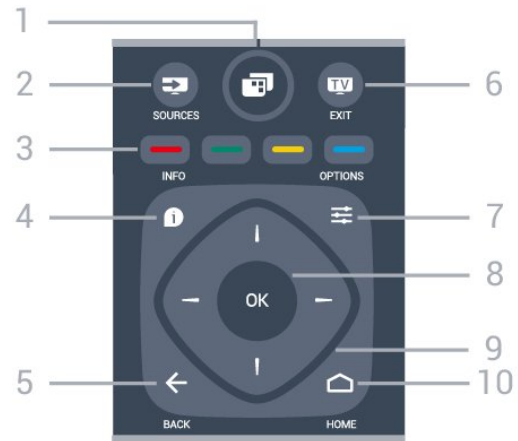

1.
Otwieranie menu telewizora z typowymi funkcjami telewizora.
2. SOURCES
Otwieranie menu Źródła.
3. Kolorowe przyciski
Bezpośredni wybór opcji. Niebieski przycisk otwiera pomoc.
4. INFO
Zamykanie i otwieranie informacji o programie.
5. BACK
Powrót do ostatniego wybranego kanału.
Zamknięcie menu bez zmiany ustawienia.
Powrót do poprzedniej strony aplikacji/internetowej.
6. TV - EXIT
Powrót do oglądania telewizji. Zatrzymanie interaktywnej aplikacji telewizora.
7. OPTIONS
Otwieranie lub zamykanie menu Opcje.
8. Przycisk OK
Potwierdzenie wyboru lub ustawienia. Otwieranie listy kanałów podczas oglądania telewizji.
9. Przyciski strzałek / nawigacyjne
Poruszanie się w górę, w dół, w lewo lub w prawo.
10. HOME
Otwieranie menu głównego.

Dół



1. Wyciszenie

Wyciszenie lub włączenie dźwięku.

2. Głośność

Regulacja głośności.

3. Przyciski numeryczne

Bezpośredni wybór kanału telewizyjnego.

4. SUBTITLE

Włączanie lub wyłączenie napisów albo wyświetlanie automatyczne.

5. Kanał

Przejdźcie do następnego lub poprzedniego kanału na liście kanałów. Otwieranie następnej lub poprzedniej strony telegazety / teletekstu. Rozpoczęcie następnego lub poprzedniego rozdziału na płycie.

6. TEXT

Otwieranie lub zamykanie telegazety / teletekstu.

6.2

Wyszukiwanie głosowe

Pobieranie aplikacji z serwisu Google Play

Możesz użyć smartfonu lub tabletu z systemem Android w roli pilota do telewizora Android TV. Wygodne przełączanie pomiędzy przyciskami kierunkowymi, panelem dotykowym i trybami kontrolera ułatwia nawigację i sterowanie w grach na urządzeniu Android TV. Dotknij ikony mikrofonu, aby rozpocząć wyszukiwanie lub użyj klawiatury do wpisania tekstu.

Aby rozpocząć, podłącz telefon lub tablet z systemem Android do tej samej sieci co odbiornik TV. Możesz również wyszukać telewizor w trybie Bluetooth.

Gwarantowana jest współpraca ze wszystkimi urządzeniami Android TV.

* Do korzystania z aplikacji Android TV Remote Control potrzebny jest telefon lub tablet z systemem Android w wersji 4.3 lub nowszej.

Wyszukiwanie głosowe

Parowanie z telewizorem

Pilot nie ma wbudowanego mikrofonu. Jeżeli chcesz korzystać z funkcji wyszukiwania głosowego, musisz zainstalować aplikację **Android TV Remote Control*** w telefonie lub tablecie z systemem Android.

1 - Używając telefonu lub tabletu z systemem Android, wyszukaj frazę „Android TV Remote Control” w sklepie Google Play.

2 - Pobierz i zainstaluj aplikację **Android TV Remote Control*** w telefonie lub tablecie z systemem Android.

3 - Połącz telefon lub tablet z systemem Android z tą samą siecią, z którą jest połączone urządzenie Android TV.

4 - W telefonie lub tablecie z systemem Android wybierz pozycję „PhilipsTV”**. Na ekranie urządzenia Android TV pojawi się kod.

5 - Wpisz ten kod w telefonie lub tablecie, aby dokonać parowania z urządzeniem Android TV.

* Do korzystania z aplikacji Android TV Remote Control potrzebny jest telefon lub tablet z systemem Android w wersji 4.3 lub nowszej.

** Nazwa urządzenia Android TV zależy od wartości podanej w polu Nazwa sieciowa telewizora. Wartość fabryczna to nazwa modelu odbiornika.

Aby uzyskać więcej informacji, w menu Pomoc naciśnij kolorowy przycisk **Słowa** kluczowe i wyszukaj frazę **Sieć**, nazwa sieciowa telewizora.

Korzystanie z wyszukiwania głosowego

Możesz wyszukiwać filmy, muzykę i inne materiały w Internecie, korzystając z ikony w górnej części Menu głównego. Wyszukiwanie głosowe jest dostępne w każdej chwili. Możesz też wprowadzać tekst za pomocą klawiatury pilota zdalnego sterowania.

Aby użyć wyszukiwania głosowego...

1 - Dotknij ikony na ekranie smartfonu, aby rozpocząć wyszukiwanie głosowe.

2 - Kiedy ikona ma kolor czerwony, mikrofon jest aktywny.





3 - Wyraźnie powiedz, czego szukasz. Wyniki pojawią się po pewnym czasie.

4 - Na ekranie wyników wyszukiwania możesz wybrać dowolną pozycję.

Ustawienia wyszukiwania głosowego

Możesz zmienić język wyszukiwania głosowego.

Aby ustawić język wyszukiwania głosowego...

- 1 - Naciśnij przycisk , wybierz opcję **Wszystkie ustawienia** i naciśnij przycisk **OK**.
- 2 - Wybierz opcję **Ustawienia systemu Android** i naciśnij przycisk **OK**.
- 3 - Wybierz opcję **Preferencje >  Mowa** i zatwierdź wybór przyciskiem **OK**.
- 4 - Wybierz żądany język i naciśnij przycisk **OK**.
- 5 - Naciśnij przycisk  **BACK**, aby cofnąć się o jedną czynność. Przycisk  **EXIT** pozwala zamknąć menu.

6.3

Czujnik podczerwieni

Telewizor może również odbierać polecenia od pilota na podczerwień. W przypadku takiego pilota należy zawsze kierować go w stronę czujnika podczerwieni znajdującego się z przodu telewizora.

6.4

Baterie i akumulatory

Jeśli telewizor nie reaguje na naciśnięcia przycisków na pilocie zdalnego sterowania, mogły się rozładować baterie.

Aby wymienić baterie, otwórz komorę baterii z tyłu pilota.

- 1 - Przesuń pokrywkę komory baterii w kierunku wskazywanym przez strzałkę.
- 2 - Wymień stare baterie na dwie baterie typu **AAA-R03-1,5 V**. Upewnij się, że baterie są prawidłowo włożone, zgodnie z oznaczeniami **+** i **-**.
- 3 - Załóż pokrywkę komory baterii i przesuń ją tak, aby się zatrzasnęła.

Jeżeli pilot zdalnego sterowania nie jest używany przez długi czas, należy wyjąć z niego baterie. Zużyte baterie należy bezpiecznie wyrzucać zgodnie z zaleceniami dotyczącymi utylizacji.

Aby uzyskać więcej informacji, w menu **Pomoc** naciśnij kolorowy przycisk  **Słowa kluczowe** i wyszukaj frazę **Utylizacja**.

6.5

Czyszczenie

Pilot zdalnego sterowania jest pokryty warstwą odporną na zarysowania.

Czyść pilota miękką, wilgotną ściereczką. Do czyszczenia pilota nie używaj substancji takich, jak alkohol, środki chemiczne lub inne domowe środki czyszczące.

Kanały

Strojenie kanałów

Aby uzyskać więcej informacji, w menu **Pomoc** naciśnij kolorowy przycisk **—** **Słowa** kluczowe i wyszukaj frazę **Kanał, instalacja naziemna** lub **Kanał, instalacja kablowa**.

Listy kanałów

Informacje o listach kanałów

Wszystkie dostrojone kanały pojawią się na liście. Kanały są wyświetlane z nazwą i logo, o ile ta informacja jest dostępna.

Urządzenie dysponuje listą wszystkich zapisanych kanałów. Listę tę można filtrować, aby wyświetlane były tylko kanały telewizyjne lub tylko radiowe.

Po wybraniu listy kanałów naciśnij strzałkę **▲** (w górę) lub **▼** (w dół), aby wybrać kanał, a następnie naciśnij przycisk **OK**, aby oglądać wybrany kanał. Kanały z tej listy można ustawić tylko przy użyciu przycisków **≡ +** lub **≡ -**.

Ikony kanałów

Po wykonaniu automatycznej aktualizacji listy kanałów nowo znalezione kanały są oznaczane symbolem gwiazdki (★).

Po zablokowaniu kanału jest on oznaczany symbolem blokady (🔒).

Trzy najbardziej popularne kanały oglądane w danej chwili przez inne osoby są oznaczone symbolami 1, 2 i 3.

Stacje radiowe

Jeśli na danym obszarze są dostępne cyfrowe stacje radiowe, zostaną one zainstalowane podczas procesu instalacji. Kanały radiowe przełącza się w taki sam sposób jak kanały telewizyjne. W ramach instalacji kanałów kablowych (DVB-C) stacje radiowe są zwykle programowane na kanałach od numeru 1001 wzwyż.

Otwieranie listy kanałów

Obok listy zawierającej wszystkie kanały znajdziesz listę filtrowaną lub jedną z list ulubionych kanałów utworzonych przez siebie.

Aby otworzyć bieżącą listę kanałów...

- 1 - Naciśnij przycisk **TV**, aby przełączyć się na telewizor.
- 2 - Naciśnij przycisk **OK**, aby otworzyć bieżącą listę kanałów.
- 3 - Naciśnij przycisk **←** **BACK**, aby zamknąć listę kanałów.

Aby wybrać jedną z list kanałów...

- 1 - Gdy lista kanałów jest otwarta na ekranie, naciśnij przycisk **≡** **OPTIONS**.
- 2 - Wybierz opcję **Wybierz listę kanałów** i naciśnij przycisk **OK**.
- 3 - W menu listy wybierz jedną z dostępnych list kanałów i naciśnij przycisk **OK**.

Można też wybrać nazwę listy znajdującą się u góry listy kanałów i nacisnąć przycisk **OK**, aby otworzyć menu listy.

Filtrowanie listy kanałów

Listę zawierającą wszystkie kanały można filtrować. Możliwe jest takie skonfigurowanie listy kanałów, aby były na niej wyświetlane tylko kanały telewizyjne lub tylko stacje radiowe. W przypadku kanałów naziemnych/kablowych można ustawić wyświetlanie na liście kanałów bezpłatnych lub kanałów kodowanych.

Aby ustawić filtr dla listy zawierającej wszystkie kanały...

- 1 - Naciśnij przycisk **TV**.
- 2 - Naciśnij przycisk **OK**, aby otworzyć bieżącą listę kanałów.
- 3 - Naciśnij przycisk **≡** **OPTIONS**.
- 4 - Wybierz opcję **Wybierz listę kanałów** i naciśnij przycisk **OK**.
- 5 - Wybierz opcję **Filtruj kanały telewizji naziemnej** lub **Filtruj kanały telewizji kablowej** w zależności od listy, którą chcesz filtrować.
- 6 - W menu **Opcje** wybierz żądany filtr i naciśnij przycisk **OK**, aby go aktywować. Nazwa filtru pojawi się jako część nazwy listy kanałów u góry listy kanałów.
- 7 - Naciśnij przycisk **←** (w lewo), aby cofnąć się o jedną czynność. Przycisk **←** pozwala zamknąć menu.

Wyszukiwanie kanału

Gdy lista kanałów jest długa, można wyszukać na niej konkretny kanał.

Telewizor umożliwia wyszukiwanie kanałów na jednej z dwóch głównych list kanałów — kablowych lub naziemnych.

Aby wyszukać kanał...

- 1 - Naciśnij przycisk **TV**.
- 2 - Naciśnij przycisk **OK**, aby otworzyć bieżącą listę kanałów.
- 3 - Naciśnij przycisk **≡** **OPTIONS**.
- 4 - Wybierz opcję **Wybierz listę kanałów** i naciśnij przycisk **OK**.
- 5 - Wybierz opcję **Filtruj kanały telewizji naziemnej** lub **Filtruj kanały telewizji kablowej** i naciśnij przycisk **OK**.
- 6 - Wybierz opcję **Znajdź kanał** i naciśnij przycisk **OK**, aby otworzyć pole tekstowe. Do wpisywania tekstu użyj klawiatury pilota (o ile jest dostępna) lub ekranowej.
- 7 - Wprowadź numer, nazwę lub część nazwy, wybierz opcję **Zastosuj** i naciśnij przycisk **OK**. Telewizor wyszuka zgodne nazwy kanałów na wybranej liście.

Wyniki wyszukiwania zostaną wyświetlone w postaci listy kanałów (z nazwą listy u góry). Wyniki wyszukiwania znikną z ekranu po wybraniu innej listy kanałów lub zamknięciu listy z wynikami wyszukiwania.

7.3

Oglądanie kanałów

Ustawianie kanału

Aby oglądać kanały telewizyjne, naciśnij przycisk **TV**. Telewizor dostroi ostatni oglądany kanał telewizyjny.

Przełączanie kanałów

Aby przełączać kanały, naciśnij przycisk **≡ +** lub **≡ -**.
Jeśli znasz numer kanału, wpisz go za pomocą przycisków numerycznych. Po wprowadzeniu numeru naciśnij przycisk **OK**, aby zmienić kanał.

Aktualne i następne programy

Podczas oglądania kanału telewizyjnego można szybko przewinąć listę innych kanałów i sprawdzić, co jest/będzie emitowane.

Naciśnij przycisk **▲** (w górę) lub **▼** (w dół), aby otworzyć przewijaną listę kanałów. Kiedy dane są dostępne, telewizor wyświetla nazwę i szczegółowe informacje o bieżącym programie, a następnie nazwę

i informacje o kolejnym programie.

Poprzedni kanał

Aby powrócić do poprzedniego kanału, naciśnij przycisk **←** **BACK**.

Blokowanie kanału

Blokowanie i odblokowywanie kanału

Aby uniemożliwić dzieciom oglądanie określonego kanału, można go zablokować. W celu obejrzenia zablokowanego kanału trzeba najpierw wprowadzić 4-cyfrowy kod PIN funkcji **Blokowane funkcje**. Nie można zablokować kanałów odbieranych z podłączonych urządzeń.

Aby zablokować kanał...

- 1 - Naciśnij przycisk **TV**.
- 2 - Naciśnij przycisk **OK**, aby otworzyć listę kanałów. W razie potrzeby zmień listę kanałów.
- 3 - Wybierz kanał, który chcesz zablokować.
- 4 - Naciśnij przycisk **≡** **OPTIONS** i wybierz opcję **Zablokuj kanał**, a następnie naciśnij przycisk **OK**.
- 5 - Wprowadź 4-cyfrowy kod PIN, jeśli telewizor wyświetli stosowny monit. Zablokowany kanał zostanie oznaczony symbolem blokady (**🔒**).
- 6 - Naciśnij przycisk **◀** (w lewo), aby cofnąć się o jeden krok, lub przycisk **←**, aby zamknąć menu.

Aby odblokować kanał...

- 1 - Naciśnij przycisk **TV**.
- 2 - Naciśnij przycisk **OK**, aby otworzyć listę kanałów. W razie potrzeby zmień listę kanałów.
- 3 - Wybierz kanał, który chcesz odblokować.
- 4 - Naciśnij przycisk **≡** **OPTIONS** i wybierz opcję **Odblokuj kanał**, a następnie naciśnij przycisk **OK**.
- 5 - Wprowadź 4-cyfrowy kod PIN, jeśli telewizor wyświetli stosowny monit.
- 6 - Naciśnij przycisk **◀** (w lewo), aby cofnąć się o jedną czynność. Przycisk **←** pozwala zamknąć menu.

W przypadku blokowania lub odblokowywania kanały na liście wystarczy wprowadzić kod PIN tylko raz, dopóki lista kanałów nie zostanie zamknięta.

Aby uzyskać więcej informacji, w menu **Pomoc** naciśnij kolorowy przycisk **■** **Słowa kluczowe** i wyszukaj temat **Blokowane funkcje**.



Zab. rodzicielskie

Aby uniemożliwić dzieciom oglądanie programów nieprzeznaczonych dla widzów w ich wieku, można ustawić klasyfikację wiekową.

Kanały cyfrowe mogą mieć klasyfikację wiekową. Kiedy klasyfikacja wiekowa programu jest równa lub wyższa niż wiek ustawiony dla dziecka, program

zostanie zablokowany. W celu obejrzenia zablokowanego programu trzeba najpierw wprowadzić kod funkcji **Zab. rodzicielskie**.

Aby ustawić klasyfikację wiekową...

- 1 - Naciśnij przycisk , wybierz opcję **Wszystkie ustawienia** i naciśnij przycisk **OK**.
- 2 - Wybierz opcję **Blokowane funkcje > Zab. rodzicielskie** i naciśnij przycisk **OK**.
- 3 - Wprowadź 4-cyfrowy kod blokady rodzicielskiej. Jeśli kod nie został wcześniej ustawiony, wybierz opcję **Ustaw kod** w pozycji **Blokowane funkcje**. Wprowadź 4-cyfrowy kod blokady rodzicielskiej i potwierdź go. Można teraz ustawić klasyfikację wiekową.
- 4 - Wróć do pozycji **Zab. rodzicielskie**, wybierz wiek i naciśnij przycisk **OK**.
- 5 - Naciśnij przycisk  (w lewo) (w razie potrzeby wielokrotnie), aby zamknąć menu.

Aby wyłączyć klasyfikację wiekową, wybierz opcję **Brak**. W niektórych krajach ustawienie klasyfikacji wiekowej jest wymagane.

W przypadku niektórych nadawców/operatorów telewizor może blokować wyłącznie programy z klasyfikacją o wyższej wartości. Zabezpieczenie rodzicielskie jest włączane dla wszystkich kanałów.



Opcje dotyczące kanału

Otwieranie opcji

Podczas oglądania kanału możesz skonfigurować dotyczące go opcje.

Dostępne opcje są zależne od typu kanału (analogowy lub cyfrowy) oraz od wybranych ustawień telewizora.

Aby otworzyć menu opcji...

- 1 - Podczas oglądania kanału naciśnij przycisk  **OPTIONS**.
- 2 - Naciśnij przycisk  **OPTIONS** ponownie, aby je zamknąć.

Napisy dialogowe

Włączanie

Aby włączyć napisy, naciśnij przycisk **SUBTITLE**.

Napisy można **włączyć** lub **wyłączyć**. Można też wybrać opcję **Automat**.

Automatycznie

Jeśli informacje o języku są częścią cyfrowego sygnału telewizyjnego, a program jest nadawany w innym języku (innym niż ustawiony w telewizorze), telewizor może wyświetlać napisy automatycznie w

jednym z preferowanych języków napisów. Jeden z tych języków napisów musi być częścią nadawanego sygnału.

Preferowany język napisów można wybrać w opcji **Język napisów**.

Napisy z teletekstu

Jeśli dostrojono kanał analogowy, należy ręcznie udostępnić napisy dla każdego kanału.

- 1 - Ustaw kanał i naciśnij przycisk **TEXT**, aby otworzyć teletekst.
- 2 - Wprowadź numer strony napisów (zwykle **888**).
- 3 - Naciśnij przycisk **TEXT** ponownie, aby zamknąć teletekst.

Jeśli podczas oglądania danego kanału analogowego zostanie wybrana opcja **Włącz** w menu napisów, zostaną wyświetlone napisy (o ile będą dostępne).



Aby sprawdzić, czy kanał jest analogowy czy cyfrowy, wybierz ten kanał i otwórz pozycję **Informacje o kanale** w menu  **OPTIONS**.

Język napisów

Preferowane języki napisów

W przypadku cyfrowego sygnału telewizyjnego często dostępnych jest kilka wersji językowych napisów do programu. Można ustawić preferowany główny oraz dodatkowy język napisów. Jeśli dostępne są napisy w jednym z tych języków, wybrane napisy zostaną wyświetlone przez telewizor.

Aby ustawić główny i dodatkowy język napisów...

- 1 - Naciśnij przycisk , wybierz opcję **Wszystkie ustawienia** i naciśnij przycisk **OK**.
- 2 - Wybierz opcję **Region i język > Języki > Główne napisy** lub **Dodatkowe napisy**.
- 3 - Wybierz żądany język i naciśnij przycisk **OK**.
- 4 - Naciśnij przycisk  (w lewo), aby cofnąć się o jedną czynność. Przycisk  pozwala zamknąć menu.

Wybór języka napisów

Jeśli żadne preferowane języki napisów nie są dostępne, można wybrać inny dostępny język. W przypadku, gdy nie jest dostępny żaden język napisów, nie można wybrać tej opcji.

Aby wybrać język napisów, kiedy żaden preferowany język nie jest dostępny...

- 1 - Naciśnij przycisk  **OPTIONS**.
- 2 - Wybierz opcję **Język napisów** i wskaż jeden z języków jako tymczasowy.

Język dźwięku

Preferowana ścieżka dźwiękowa

W przypadku cyfrowego sygnału telewizyjnego często dostępnych jest kilka wersji językowych ścieżki dźwiękowej (języków mówionych) do programu. Można ustawić preferowany główny oraz dodatkowy język ścieżki dźwiękowej. Jeśli dostępny jest dźwięk w jednym z tych języków, zostanie ustawiony przez telewizor.

Aby ustawić główny i dodatkowy język ścieżki dźwiękowej...

- 1 - Naciśnij przycisk , wybierz opcję **Wszystkie ustawienia** i naciśnij przycisk **OK**.
- 2 - Wybierz opcję **Region i język, Języki > Główny dźwięk** lub **Dodatkowy dźwięk**.
- 3 - Wybierz żądany język i naciśnij przycisk **OK**.
- 4 - Naciśnij przycisk **◀** (w lewo), aby cofnąć się o jedną czynność. Przycisk **◀** **BACK** pozwala zamknąć menu.

Wybór ścieżki dźwiękowej

Jeśli żadne preferowane języki ścieżki dźwiękowej nie są dostępne, można wybrać inny dostępny język. W przypadku, gdy nie jest dostępny żaden język ścieżki dźwiękowej, nie można wybrać tej opcji.



Aby wybrać język ścieżki dźwiękowej, kiedy nie jest dostępny żaden preferowany język...

- 1 - Naciśnij przycisk  **OPTIONS**.
- 2 - Wybierz opcję **Język dźwięku** i wskaż jeden z języków jako tymczasowy.

Moduł CI

Jeśli w jednym z gniazd Common Interface zainstalowano moduł CAM, możliwe jest wyświetlenie informacji o module CAM i operatorze oraz wprowadzenie pewnych ustawień związanych z modułem CAM.

Aby wyświetlić informacje o module CAM...

- 1 - Naciśnij przycisk  **SOURCES**.
- 2 - Wybierz typ kanału, dla którego używany jest moduł CAM i funkcja **Ogląd. telewizji**.
- 3 - Naciśnij przycisk  **OPTIONS** i wybierz opcję **Common Interface**.
- 4 - Wybierz odpowiednie gniazdo typu Common Interface i naciśnij przycisk **▶** (w prawo).
- 5 - Wybierz operatora telewizyjnego, który dostarczył moduł CAM, i naciśnij przycisk **OK**. Kolejne ekrany pochodzą od operatora telewizyjnego.

HbbTV na tym kanale

Jeśli chcesz wyłączyć dostęp do stron HbbTV na danym kanale, możesz zablokować strony HbbTV tylko dla tego kanału.

- 1 - Ustaw kanał, dla którego chcesz zablokować strony HbbTV.
- 2 - Naciśnij przycisk  **OPTIONS** i wybierz opcję **HbbTV na tym kanale**, a następnie naciśnij przycisk **▶** (w prawo).
- 3 - Wybierz opcję **Wyłącz** i naciśnij przycisk **OK**.
- 4 - Naciśnij przycisk **◀** (w lewo), aby cofnąć się o jedną czynność. Przycisk **◀** **BACK** pozwala zamknąć menu.



Aby całkowicie zablokować usługi HbbTV w telewizorze...

- 1 - Naciśnij przycisk , wybierz opcję **Wszystkie ustawienia** i naciśnij przycisk **OK**.
- 2 - Wybierz opcję **Ustawienia ogólne > Zaawansowane > HbbTV**.
- 3 - Wybierz opcję **Wyłącz** i naciśnij przycisk **OK**.
- 4 - Naciśnij przycisk **◀** (w lewo), aby cofnąć się o jedną czynność. Przycisk **◀** **BACK** pozwala zamknąć menu.

Informacje o kanale

Istnieje możliwość wyświetlenia parametrów technicznych konkretnego kanału, takich jak sposób nadawania (cyfrowy lub analogowy), typ dźwięku itp.

Aby wyświetlić informacje techniczne o kanale...

- 1 - Ustaw kanał.
- 2 - Naciśnij przycisk  **OPTIONS**, wybierz opcję **Informacje o kanale** i naciśnij przycisk **OK**.
- 3 - Aby zamknąć ten ekran, naciśnij przycisk  **OK**.

Mono / Stereo

W przypadku kanału analogowego istnieje możliwość przełączenia dźwięku na monofoniczny lub stereofoniczny.

Aby przełączyć dźwięk na monofoniczny lub stereofoniczny...

- 1 - Ustaw kanał analogowy.
- 2 - Naciśnij przycisk  **OPTIONS**, wybierz opcję **Mono/stereo** i naciśnij przycisk **▶** (w prawo).
- 3 - Wybierz opcję **Mono** lub **Stereo** i naciśnij przycisk **OK**.
- 4 - Naciśnij przycisk **◀** (w lewo), aby cofnąć się o jedną czynność. Przycisk **◀** **BACK** pozwala zamknąć menu.

Wybór filmu

Niektóre kanały telewizji cyfrowej oferują przekaz wielu sygnałów wideo (tzw. przekaz wielowejściowy) w postaci różnych punktów lub kątów widzenia kamery w ramach jednej relacji albo różnych programów w ramach jednego kanału. Telewizor wyświetla komunikat o dostępności tego typu kanałów.

Fonia I-II

Ta opcja jest dostępna, jeśli sygnał audio zawiera dwa języki ścieżki dźwiękowej, ale jeden lub oba języki nie mają wskazania języka.

Zmiana kolejności kanałów

Kolejność (uporządkowanie) kanałów można zmienić wyłącznie na liście ulubionych kanałów.

Aby zmienić kolejność kanałów...

- 1 - Otwórz listę ulubionych kanałów, którą chcesz ponownie uporządkować.
- 2 - Naciśnij przycisk **≡** **OPTIONS**, wybierz opcję **Ponownie uporządkuj kanały** i naciśnij przycisk **OK**.
- 3 - Na liście ulubionych kanałów wybierz kanał, którego pozycję na liście chcesz zmienić, i naciśnij przycisk **OK**.
- 4 - Za pomocą klawiszy **▲** (w górę) lub **▼** (w dół) przenieś kanał w żądane miejsce.
- 5 - Naciśnij przycisk **OK**, aby zatwierdzić nową lokalizację.
- 6 - Możesz w ten sposób zmieniać kolejność kanałów, dopóki nie zamkniesz listy ulubionych kanałów za pomocą klawisza **←** **BACK**.

7.4

Ulubione kanały

Informacje o ulubionych kanałach

Na liście ulubionych kanałów można zebrać często oglądane kanały.

Możesz utworzyć do czterech różnych list ulubionych kanałów, co ułatwia przełączanie się między nimi. Każdej liście ulubionych kanałów można nadać inną nazwę. Kolejność kanałów można zmieniać tylko na liście ulubionych kanałów.

Po wybraniu listy ulubionych kanałów naciśnij strzałkę **▲** (w górę) lub **▼** (w dół), aby wybrać kanał, a następnie naciśnij przycisk **OK**, aby oglądać wybrany kanał. Kanały z tej listy można ustawić tylko przy użyciu przycisków **≡** **+** lub **≡** **-**.

Tworzenie listy ulubionych kanałów

Aby utworzyć listę ulubionych kanałów...

- 1 - Naciśnij przycisk **TV**, aby przełączyć się na telewizor.
- 2 - Naciśnij przycisk **OK**, aby otworzyć bieżącą listę kanałów.
- 3 - Naciśnij przycisk **≡** **OPTIONS**.
- 4 - Wybierz opcję **Utwórz listę ulubionych** i naciśnij przycisk **OK**.
- 5 - Na liście po lewej stronie zaznacz kanał, który ma być jednym z ulubionych, i naciśnij przycisk **OK**. Kanały trafiają do listy po prawej stronie w kolejności, w jakiej są dodawane. Aby anulować wybór, zaznacz kanał na liście po lewej stronie i naciśnij jeszcze raz przycisk **OK**.
- 6 - W razie potrzeby można kontynuować wybieranie i dodawanie ulubionych kanałów.
- 7 - Aby zakończyć dodawanie kanałów, naciśnij przycisk **←** **BACK**.

Telewizor wyświetli monit o zmianę nazwy listy ulubionych kanałów. Można to zrobić za pomocą klawiatury ekranowej lub klawiatury z tyłu pilota zdalnego sterowania.

- 1 - Naciśnij przycisk **←** **BACK**, aby ukryć klawiaturę ekranową.
- 2 - Użyj klawiatury z tyłu pilota zdalnego sterowania, aby usunąć bieżącą nazwę i wprowadzić nową.
- 3 - Po zakończeniu obróć pilota zdalnego sterowania, wybierz opcję **Zamkn.** i naciśnij przycisk **OK**.

Telewizor przełączy się na nowo utworzoną listę ulubionych kanałów.

Możliwe jest dodawanie całego zakresu kanałów jednocześnie oraz utworzenie nowej listy ulubionych kanałów przez skopiowanie listy istniejącej i usunięcie z niej niepotrzebnych kanałów.

Kanały na liście ulubionych otrzymają nowe numery.

Dodawanie zakresu kanałów

Aby dodać do listy ulubionych kanałów jednocześnie cały zakres kanałów występujących kolejno po sobie, należy użyć opcji **Wyb. zakres**.

Aby dodać zakres kanałów...

- 1 - Otwórz listę ulubionych kanałów w miejscu, w którym chcesz dodać zakres kanałów.
- 2 - Naciśnij przycisk **≡** **OPTIONS**, wybierz opcję **Wyb. zakres** i naciśnij przycisk **OK**.
- 3 - Na liście po lewej stronie zaznacz pierwszy kanał zakresu, który chcesz dodać, i naciśnij przycisk **OK**.
- 4 - Naciśnij przycisk **▼** (w dół), aby zaznaczyć ostatni kanał zakresu, który chcesz dodać. Kanały zostaną zaznaczone po lewej stronie.

5 - Naciśnij przycisk **OK**, aby dodać ten zakres kanałów i potwierdzić.

Z poziomu funkcji Wyb. zakres można także rozpocząć tworzenie listy ulubionych kanałów.

Zmianowanie nazwy listy ulubionych kanałów

Zmiana nazwy jest możliwa wyłącznie w przypadku listy ulubionych kanałów.

Aby zmienić nazwę listy ulubionych kanałów...

- 1 - Otwórz listę ulubionych kanałów, której nazwę chcesz zmienić.
- 2 - Naciśnij przycisk **≡** **OPTIONS**, wybierz opcję **Zmień nazwę listy ulubionych** i naciśnij przycisk **OK**.
- 3 - Naciśnij przycisk **←** **BACK**, aby ukryć klawiaturę ekranową.
- 4 - Użyj klawiatury z tyłu pilota zdalnego sterowania, aby usunąć bieżącą nazwę i wprowadzić nową.
- 5 - Po zakończeniu obróć pilota zdalnego sterowania, wybierz opcję **Zamkn.** i naciśnij przycisk **OK**.
- 6 - Naciśnij przycisk **←** **BACK**, aby zamknąć listę kanałów.

Usuwanie listy ulubionych kanałów

Usunąć można wyłącznie listę ulubionych kanałów.

Aby usunąć listę ulubionych kanałów...

- 1 - Otwórz listę ulubionych kanałów, którą chcesz usunąć.
- 2 - Naciśnij przycisk **≡** **OPTIONS**, wybierz opcję **Usuń listę ulubionych** i naciśnij przycisk **OK**.
- 3 - Potwierdź zamiar usunięcia listy.
- 4 - Naciśnij przycisk **←** **BACK**, aby zamknąć listę kanałów.

Zmiana kolejności kanałów

Kolejność (uporządkowanie) kanałów można zmienić wyłącznie na liście ulubionych kanałów.

Aby zmienić kolejność kanałów...

- 1 - Otwórz listę ulubionych kanałów, którą chcesz ponownie uporządkować.
- 2 - Naciśnij przycisk **≡** **OPTIONS**, wybierz opcję **Ponownie uporządkuj kanały** i naciśnij przycisk **OK**.
- 3 - Na liście ulubionych kanałów wybierz kanał, którego pozycję na liście chcesz zmienić, i naciśnij przycisk **OK**.
- 4 - Za pomocą klawiszy **▲** (w górę) lub **▼** (w dół) przenieś kanał w żądane miejsce.
- 5 - Naciśnij przycisk **OK**, aby zatwierdzić nową

lokalizację.

6 - Możesz w ten sposób zmieniać kolejność kanałów, dopóki nie zamkniesz listy ulubionych kanałów za pomocą klawisza **←** **BACK**.

7.5

Telegazeta / teletekst

Strony teletekstu

Aby otworzyć telegazetę / teletekst podczas oglądania kanałów telewizyjnych, naciśnij przycisk **TEXT**.

Aby zamknąć Teletekst, naciśnij ponownie przycisk **TEXT**.

Wybór strony teletekstu

Aby wybrać stronę. . .

- 1 - Wprowadź numer strony za pomocą przycisków numerycznych.
- 2 - Użyj przycisków strzałek do poruszania się po ekranie.
- 3 - Naciśnij kolorowy przycisk, aby wybrać oznaczony kolorem temat na dole ekranu.

Podstrony teletekstu

Pod numerem strony teletekstu może kryć się kilka podstron. Numery podstron są wyświetlane na pasku obok numeru głównej strony.

Aby wybrać podstronę, naciśnij przycisk **<** lub **>**.

Tematy Strony teletekstu

Niektórzy nadawcy oferują funkcję tematów teletekstu.

Aby otworzyć strony tematów teletekstu w ramach teletekstu, naciśnij przycisk **≡** **OPTIONS** i wybierz opcję **Przegląd T.O.P.**

Ulubione strony

Telewizor tworzy listę ostatnich 10 stron teletekstu, jakie otwarto. Można łatwo je ponownie otworzyć w kolumnie **Ulubione strony teletekstu**.

1 - W trybie teletekstu wybierz gwiazdkę w lewym górnym rogu ekranu, aby wyświetlić kolumnę z ulubionymi stronami.

2 - Naciśnij przycisk **▼** (w dół) lub **▲** (w górę), aby wybrać numer strony, a następnie naciśnij przycisk **OK**, aby otworzyć stronę.

Zawartość listy można usunąć za pomocą opcji **Usuń ulubione strony**.

Wyszukiwanie w teletekście

Można wybrać słowo i wyszukać wszystkie jego wystąpienia w teletekście.

- 1 - Otwórz stronę teletekstu i naciśnij przycisk **OK**.
- 2 - Wybierz słowo lub liczbę za pomocą przycisków strzałek.

3 - Następnie ponownie naciśnij przycisk **OK**, aby przejść natychmiast do następnego wystąpienia tego słowa lub liczby.

4 - Naciśnij ponownie przycisk **OK**, aby przejść do kolejnego wystąpienia.

5 - Aby zakończyć wyszukiwanie, naciśnij przycisk **▲** (w górę), aż nie będzie wybrany żaden element.

Teletekst z podłączonego urządzenia

Niektóre urządzenia, które odbierają kanały telewizyjne, mogą również udostępniać teletekst. Aby otworzyć teletekst z podłączonego urządzenia. . .

1 - Naciśnij przycisk **SOURCES** wybierz urządzenie i zatwierdź wybór przyciskiem **OK**.

2 - Podczas oglądania kanału telewizyjnego w urządzeniu naciśnij przycisk **OPTIONS**, wybierz opcję **Pokaż przyciski urządzenia** i wybierz przycisk **OK** oraz naciśnij przycisk **OK**.

3 - Naciśnij przycisk **BACK**, aby ukryć przyciski urządzenia.

4 - Aby zamknąć teletekst, naciśnij ponownie przycisk **BACK**.

Teletekst cyfrowy (dot. tylko Wielkiej Brytanii)

Niektórzy nadawcy telewizji cyfrowej oferują na swoich kanałach cyfrowych dedykowane usługi teletekstu cyfrowego lub telewizji interaktywnej. Usługi te wykorzystują normalne strony teletekstu, po których użytkownik porusza się za pomocą przycisków numerycznych, kolorowych przycisków i przycisków strzałek.

Aby zamknąć teletekst cyfrowy, naciśnij przycisk **BACK**.

Opcje teletekstu

W trybie telegazety / teletekstu naciśnij przycisk **OPTIONS**, aby wybrać jedną z następujących opcji...

• Zatrzymywanie strony

Zatrzymywanie automatycznego przeglądania podstron telegazety.

• Podwójny obraz / pełny ekran

Wyświetlanie kanału telewizyjnego i teletekstu obok siebie.

• Przegląd T.O.P.

Aby otworzyć teletekstu.

• Powiększanie

Powiększanie strony teletekstu, aby zwiększyć wygodę czytania.

• Ujawnianie

Pokazywanie ukrytych na stronie informacji.

• Przeglądanie podstron

Przewijanie stron, jeśli są dostępne.

• Język

Włączanie zestawu znaków potrzebnych do poprawnego wyświetlania teletekstu.

• Teletekst 2.5

Włączanie funkcji Teletekst 2.5 oferującej lepsze kolory i lepszą grafikę.

Konfiguracja teletekstu

Język teletekstu

Niektórzy nadawcy telewizji cyfrowej udostępniają kilka języków teletekstu.

Aby ustawić podstawowy i dodatkowy język teletekstu. . .

1 - Naciśnij przycisk **Settings**, wybierz opcję **Wszystkie ustawienia** i naciśnij przycisk **OK**.

2 - Wybierz opcję **Region i język** i naciśnij przycisk **▶** (w prawo), aby przejść do menu.

3 - Wybierz opcję **Język > Główna telegazeta** lub **Dodatkowa telegazeta** i naciśnij przycisk **OK**.

4 - Wybierz preferowane języki teletekstu.

5 - Naciśnij przycisk **◀** (w lewo) (w razie potrzeby wielokrotnie), aby zamknąć menu.

Teletekst 2.5

Jeśli jest dostępny, Teletekst 2.5 oferuje lepsze kolory i lepszą grafikę. Teletekst 2.5 jest standardowym ustawieniem fabrycznym.

Aby wyłączyć Teletekst 2.5...

1 - Naciśnij przycisk **TEXT**.

2 - Podczas wyświetlenia telegazety / teletekstu na ekranie naciśnij przycisk **OPTIONS**.

3 - Wybierz kolejno opcję **Teletekst 2.5 > Wyłącz**.

4 - Naciśnij przycisk **◀** (w lewo) (w razie potrzeby wielokrotnie), aby zamknąć menu.

7.6

Telewizor interaktywny

Informacje o telewizji interaktywnej

W następstwie pojawienia się telewizji interaktywnej część nadawców telewizji cyfrowej zaczęła łączyć normalne programy telewizyjne ze stronami informacyjnymi oraz stronami z zakresu rozrywki. Na niektórych stronach można odpowiadać lub głosować, robić zakupy przez Internet lub płacić za programy na żądanie (VOD).

HbbTV, MHEG, . . .

Nadawcy korzystają z różnych systemów telewizji interaktywnej: HbbTV (telewizja hybrydowa — Hybrid Broadcast Broadband) lub iTV (telewizja interaktywna — MHEG). Telewizja interaktywna jest też nazywana cyfrowym teletekstem lub czerwonym przyciskiem. Jednak każdy z tych systemów jest inny.



Więcej informacji można uzyskać na stronach internetowych nadawców.

Co jest potrzebne

Telewizja interaktywna jest dostępna wyłącznie na kanałach telewizji cyfrowej. Aby w pełni wykorzystać możliwości telewizji interaktywnej, telewizor musi mieć dostęp do szybkiego (szerokopasmowego) Internetu.

HbbTV

Jeśli kanał telewizyjny oferuje strony HbbTV, w celu ich wyświetlenia należy najpierw włączyć funkcję HbbTV w ustawieniach telewizora.

- 1 - Naciśnij przycisk , wybierz opcję **Wszystkie ustawienia** i naciśnij przycisk **OK**.
- 2 - Wybierz opcję **Ustawienia ogólne** > **Zaawansowane** > **HbbTV** i naciśnij przycisk **OK**.
- 3 - Wybierz opcję **Włącz**.
- 4 - Naciśnij przycisk  (w lewo) (w razie potrzeby wielokrotnie), aby zamknąć menu.

Jeśli chcesz wyłączyć dostęp do stron HbbTV na danym kanale, możesz zablokować strony HbbTV tylko dla tego kanału.

- 1 - Ustaw kanał, dla którego chcesz zablokować strony HbbTV.
- 2 - Naciśnij przycisk  **OPTIONS**, a następnie wybierz opcję **HbbTV** na tym kanale.
- 3 - Wybierz opcję **Wyłącz**.





telewizyjny na następny i naciśnij przycisk  **BACK**.

Korzystanie z telewizji interaktywnej

Otwieranie stron telewizji interaktywnej

Większość kanałów, w przypadku których oferowane są usługi telewizji HbbTV lub iTV, zachęca do naciśnięcia kolorowego przycisku  (czerwony) lub przycisku **OK** w celu otwarcia ich programu interaktywnego.

Poruszanie się po stronach telewizji interaktywnej

Aby poruszać się po stronach telewizji interaktywnej, użyj przycisków strzałek, kolorowych przycisków, przycisków numerycznych i przycisku  **BACK**. Aby oglądać filmy na stronach telewizji interaktywnej, użyj przycisków  (odtwarzanie),  (wstrzymanie odtwarzania) i  (zatrzymanie).

Teletekst cyfrowy (dot. tylko Wielkiej Brytanii)

Aby otworzyć teletekst cyfrowy, naciśnij przycisk **TEXT**. Aby go zamknąć, naciśnij przycisk  **BACK**.

Zamykanie stron telewizji interaktywnej

Na większości stron iTV jest widoczna informacja o przycisku, który umożliwia zamknięcie strony. Aby wymusić zamknięcie strony iTV, zmień kanał

Przewodnik telewizyjny

Co jest potrzebne

Za pomocą przewodnika telewizyjnego można wyświetlić listę aktualnie nadawanych i zaplanowanych programów telewizyjnych. W zależności od źródła informacji (danych) przewodnika telewizyjnego wyświetlane są kanały analogowe i cyfrowe lub tylko kanały cyfrowe. Nie wszystkie kanały oferują dane przewodnika telewizyjnego.

Telewizor może gromadzić informacje przewodnika telewizyjnego dotyczące kanałów zainstalowanych w telewizorze. Nie może gromadzić informacji przewodnika telewizyjnego dotyczących kanałów oglądanych z odbiornika lub dekodera cyfrowego.

Dane przewodnika TV

Przewodnik telewizyjny odbiera informacje (dane) od nadawców lub z Internetu. Informacje przewodnika telewizyjnego mogą nie być dostępne w przypadku niektórych regionów i kanałów. Telewizor może gromadzić informacje przewodnika telewizyjnego dotyczące kanałów zainstalowanych w telewizorze. Nie może gromadzić informacji przewodnika telewizyjnego dotyczących kanałów oglądanych z odbiornika lub dekodera cyfrowego.



Do odbierania informacji w telewizorze fabrycznie jest ustawiona opcja **Od nadawcy**.

Jeśli informacje przewodnika telewizyjnego pochodzą z Internetu, przewodnik telewizyjny, oprócz kanałów cyfrowych, wyświetla kanały analogowe. W menu przewodnika telewizyjnego aktualnie oglądany kanał jest wyświetlany w małym oknie.

Przez Internet

Jeśli telewizor jest podłączony do Internetu, można go skonfigurować tak, aby odbierał informacje przewodnika telewizyjnego z Internetu.

Aby skonfigurować informacje przewodnika telewizyjnego...

- 1 - Naciśnij przycisk , wybierz opcję **Wszystkie ustawienia** i naciśnij przycisk **OK**.
- 2 - Wybierz opcję **Ustawienia ogólne** i naciśnij przycisk , aby przejść do menu.
- 3 - Wybierz kolejno opcje **Zaawansowane > Przewodnik telewizyjny > Z**

Internetu i zatwierdź wybór przyciskiem **OK**.
4 - Naciśnij przycisk  (w lewo) (w razie potrzeby wielokrotnie), aby zamknąć menu.

Brakujące nagrania

Gdy wydaje się, że pewne nagrania zniknęły z listy nagrań, być może zmieniły się informacje (dane) w przewodniku telewizyjnym. Nagrania zarejestrowane przy ustawieniu **Od nadawcy** stają się niewidoczne na liście, jeśli użytkownik zmieni ustawienie na **Z Internetu** lub odwrotnie. Być może telewizor automatycznie przełączył się na ustawienie **Z Internetu**.

Aby określone nagrania były dostępne na liście nagrań, włącz ustawienie, które było wybrane podczas dokonania nagrania.

Korzystanie z przewodnika telewizyjnego

Otwieranie przewodnika telewizyjnego

Aby otworzyć przewodnik telewizyjny, naciśnij przycisk  **TV GUIDE**. Przewodnik telewizyjny zawiera kanały wybranego tunera.

Ponownie naciśnij przycisk  **TV GUIDE**, aby zamknąć przewodnik.

Przy pierwszym otwarciu przewodnika telewizyjnego telewizor przeszukuje wszystkie kanały telewizyjne pod kątem informacji do przewodnika. Może to zająć kilka minut. Dane przewodnika telewizyjnego są zapisywane w telewizorze.

Wybieranie programu

Z poziomu przewodnika telewizyjnego można ustawić aktualnie nadawany program.

Aby przełączyć się na program (kanał), wybierz program i naciśnij przycisk **OK**.

Wyświetlanie szczegółów programu

Aby wyświetlić szczegóły wybranego programu...

- 1 - Naciśnij przycisk  **INFO**.
- 2 - Naciśnij przycisk  **BACK**, aby zamknąć ekran.

Zmiana dnia

Przewodnik telewizyjny może wyświetlać zaplanowane programy na nadchodzące dni (maksymalnie 8 dni).



Naciśnij kolorowy przycisk  **Dzień** i wybierz żądany dzień.

Ustawianie przypomnienia



Można ustawić przypomnienie o programie. W momencie rozpoczęcia danego programu pojawi się komunikat z powiadomieniem. Można od razu przełączyć się na ten kanał.

Program z przypomnieniem jest oznaczony w przewodniku telewizyjnym symbolem  (zegar).

Aby ustawić przypomnienie...

- 1 - Naciśnij przycisk  TV GUIDE i wybierz zbliżający się program.
- 2 - Naciśnij przycisk  OPTIONS .
- 3 - Wybierz opcję **Ustaw przypomnienie** i naciśnij przycisk **OK**.
- 4 - Naciśnij przycisk  BACK , aby zamknąć menu.



Aby usunąć przypomnienie...

- 1 - Naciśnij przycisk  TV GUIDE i wybierz program z przypomnieniem.
- 2 - Naciśnij przycisk  OPTIONS .
- 3 - Wybierz opcję **Usuń przypomnienie** i naciśnij przycisk **OK**.
- 4 - Naciśnij przycisk  BACK , aby zamknąć menu.

Szukaj wg gatunku

Jeśli dostępne są informacje, można wyszukiwać zaplanowane programy według gatunku, takiego jak filmy lub sport.

Aby wyszukać programy według kategorii...







- 1 - Naciśnij przycisk  TV GUIDE.
- 2 - Naciśnij przycisk  OPTIONS .
- 3 - Wybierz opcję **Szukaj wg gatunku** i naciśnij przycisk **OK**.
- 4 - Wybierz żądany gatunek i naciśnij przycisk **OK**. Zostanie wyświetlona lista znalezionych programów.
- 5 - Dla wybranego programu można ustawić przypomnienia lub zaplanować nagrywanie.
- 6 - Naciśnij przycisk  BACK , aby zamknąć menu.

Lista przypomnień

Listę ustawionych przypomnień można wyświetlać.

Lista przypomnień



Aby otworzyć listę przypomnień...

- 1 - Naciśnij przycisk  TV GUIDE.
- 2 - Naciśnij kolorowy przycisk  **Nagrania** .
- 3 - U góry ekranu wybierz opcję  **Zaplanowane** i naciśnij przycisk **OK**.
- 4 - Na liście przypomnień i zaplanowanych nagrań wybierz kartę **Przypomnienia** i naciśnij przycisk **OK**, aby wyświetlić tylko przypomnienia.
- 5 - Naciśnij kolorowy przycisk  **Usuń** , aby usunąć wybrane przypomnienie. Naciśnij kolorowy przycisk  **Nagrywanie** , aby nagrać wybrany program.
- 6 - Naciśnij przycisk  BACK, aby zamknąć menu.



Ustawianie nagrywania

Nagrywanie można ustawić w przewodniku telewizyjnym*.



W przewodniku telewizyjnym program ustawiony do nagrywania jest oznaczony znakiem .

Aby zobaczyć listę nagrywania, naciśnij przycisk  **Nagrania** . Program ustawiony do nagrania jest oznaczony znakiem  (czerwona kropka) przed nazwą programu.

Aby nagrać program...

- 1 - Naciśnij przycisk  TV GUIDE i wybierz przyszły lub trwający program.
- 2 - Naciśnij kolorowy przycisk  **Nagrywanie** .
- 3 - Naciśnij przycisk  BACK , aby zamknąć menu.

Aby anulować nagrywanie...

- 1 - Naciśnij przycisk  TV GUIDE i wybierz program ustawiony do nagrywania.
- 2 - Naciśnij kolorowy przycisk  **Usuń nagranie** .
- 3 - Naciśnij przycisk  BACK , aby zamknąć menu.

* Więcej informacji można znaleźć w rozdziale **Wstrzymywanie programu i nagrania**.

Nagrywanie i funkcja Pause TV

Nagrywanie

Co jest potrzebne

Można nagrywać cyfrowe programy telewizyjne i oglądać je później.

Nagrywanie programu telewizyjnego wymaga...

- podłączenia dysku twardego USB sformatowanego w tym telewizorze;
- zainstalowania kanałów cyfrowych w telewizorze;
- odbioru informacji o kanałach przez ekranowy przewodnik telewizyjny;
- niezawodnego ustawienia zegara. Jeśli ręcznie zresetujesz zegar telewizora, nagrywanie może się nie udać.

Podczas korzystania z funkcji Pause TV nie można nagrywać programów.

W celu wyegzekwowania przepisów dotyczących praw autorskich niektórzy dostawcy DVB mogą zastosować różne ograniczenia, korzystając z technologii DRM (Digital Right Management). W przypadku kanałów z zabezpieczeniem transmisji nagrywanie, ważność nagrania lub liczba wyświetleń mogą być ograniczone. Nagrywanie może być całkowicie zabronione. W przypadku próby nagrania zabezpieczonej transmisji lub odtworzenia nagrania, którego ważność wygasa, może zostać wyświetlony komunikat o błędzie.

Dalsze informacje na temat instalacji dysku twardego USB znajdziesz w menu **Pomoc**, naciskając kolorowy przycisk **— Słowa kluczowe** i wyszukując frazę **Dysk twardy USB, instalacja**.

Nagrywanie programu

Nagrywanie błyskawiczne

Aby nagrać oglądany program, użyj pilota i naciśnij przycisk **●** (nagrywanie). Nagrywanie rozpocznie się automatycznie.

Aby zatrzymać nagrywanie, naciśnij przycisk **■** (zatrzymanie).

W przypadku, gdy będzie dostępny przewodnik telewizyjny, oglądany program będzie nagrywany od momentu naciśnięcia przycisku nagrywania do czasu zakończenia emisji. W przypadku, gdy te dane są

niedostępne, nagrywanie będzie trwało tylko 30 minut. Na liście **Nagrania** możesz dostosować czas zakończenia nagrywania.

Zaplanuj nagrywanie

Możesz zaplanować nagrywanie zbliżających się programów na dany dzień lub na później (maks. za 8 dni). Telewizor wykorzystuje dane przewodnika do rozpoczęcia i zakończenia nagrywania.

Aby nagrać program...

- 1 - Naciśnij przycisk **☰ TV GUIDE**.
- 2 - Na ekranie przewodnika telewizyjnego wybierz kanał i program, który chcesz nagrać. Naciśnij przycisk **▶** (w prawo) lub **◀** (w lewo), aby przewinąć programy na danym kanale. Użyj przycisku **■ Dzień**, aby wybrać żądany dzień.
- 3 - Po podświetleniu programu naciśnij kolorowy przycisk **— Nagrywanie**. Program zostanie uwzględniony w planie nagrań. W przypadku, gdy zaplanowane zostaną nagrania programów, których czas nadawania nakłada się na siebie, pojawi się ostrzeżenie. Jeśli chcesz, aby program został nagrany pod Twoją nieobecność, przełącz wcześniej telewizor w tryb gotowości oraz włóż dysk twardy USB.
- 4 - Telewizor dodaje odrobinę czasu pod koniec danego programu. Możesz zmienić tę wartość za pomocą funkcji **Automat. odstęp czasu zakończ**.
- 5 - Naciśnij przycisk **← BACK**, aby zamknąć menu.

Lista nagrań

Możesz wyświetlać nagrania z listy i nimi zarządzać. Obok listy nagrań znajduje się osobny wykaz przypomnień i nagrań zaplanowanych.

Aby otworzyć listę lub nagrania...

- 1 - Naciśnij przycisk **☰ TV GUIDE**.
- 2 - Naciśnij kolorowy przycisk **— Nagrania**.
- 3 - Z listy nagrań wybierz kartę **Nowy**, **Oglądane** lub **Wygasło** i naciśnij przycisk **OK**, aby odfiltrować widok.
- 4 - Po zaznaczeniu nagrania na liście możesz użyć kolorowego przycisku **— Usuń** lub **— Zatrzymaj nagryw.**, aby wykonać te czynności. Kolorowy przycisk **■ Zmień nazwę** pozwala zmienić nazwę nagrania.
- 5 - Naciśnij przycisk **← BACK**, aby zamknąć menu.







Nadawcy telewizji mogą ograniczyć liczbę dni, przez które można oglądać nagranie. Gdy ten okres upłynie, nagranie zostanie oznaczone jako nieaktualne. W przypadku nagrań z listy może być wyświetlana liczba dni do terminu wygaśnięcia.

Jeśli zaplanowane nagrywanie zostało zablokowane przez nadawcę lub jeśli nadawanie programu zostało przerwane, nagranie ma oznaczenie **Niezrealizowane**.

Konflikty nagrań

Jeżeli dwa zaplanowane nagrania będą się pokrywały w czasie, wystąpi konflikt nagrań. Aby rozwiązać ten problem, możesz zmienić początkową i końcową godzinę nagrywania przynajmniej jednego programu.





Aby dostosować czas rozpoczęcia zaplanowanego nagrywania...

- 1 - Naciśnij przycisk  TV GUIDE.
- 2 - Naciśnij kolorowy przycisk  Nagrania .
- 3 - U góry ekranu wybierz opcję  Zaplanowane i naciśnij przycisk OK.
- 4 - Na liście przypomnień i zaplanowanych nagrań wybierz kartę Nagrania i naciśnij przycisk OK, aby wyświetlić tylko zaplanowane nagrania.
- 5 - Wybierz zaplanowane nagrywanie, które koliduje z innym, i naciśnij przycisk  Ustaw godzinę .
- 6 - Wybierz czas początkowy lub końcowy i zmień go przyciskami  (w górę) lub  (w dół). Wybierz opcję Zastosuj i naciśnij przycisk OK.
- 7 - Naciśnij przycisk  BACK , aby zamknąć menu.

Automatyczny odstęp czasu zakończenia

Możesz ustawić odstęp czasowy, który zostanie dodany automatycznie pod koniec każdego nagrania.





Aby ustawić automatyczny odstęp czasowy dla zakończenia...



- 1 - Naciśnij przycisk  TV GUIDE.
- 2 - Naciśnij przycisk  OPTIONS i wybierz opcję Automat. odstęp czasu zakończ., a następnie naciśnij przycisk OK.
- 3 - Naciśnij przycisk  (w górę) lub  (w dół) i zatwierdź wybór przyciskiem OK, aby określić czas, który zostanie automatycznie dodany do nagrania. Do nagrania można dodać maksymalnie 45 minut.
- 4 - Naciśnij przycisk  BACK , aby zamknąć menu.

Nagrywanie ręczne

Możesz zaplanować nagrywanie, które nie będzie przypisane do konkretnego programu. Wystarczy że samodzielnie określisz typ tunera, kanał oraz czas rozpoczęcia i czas zakończenia nagrywania.

Aby zaplanować nagrywanie ręcznie...

- 1 - Naciśnij przycisk  TV GUIDE.
- 2 - Naciśnij kolorowy przycisk  Nagrania .
- 3 - U góry ekranu wybierz opcję  Zaplanowane i naciśnij przycisk OK.
- 4 - Naciśnij przycisk  OPTIONS, wybierz opcję Harmonogram i naciśnij przycisk OK.
- 5 - Wybierz tuner do nagrywania i naciśnij przycisk OK.
- 6 - Wybierz kanał i naciśnij przycisk OK.
- 7 - Określ dzień nagrywania i naciśnij przycisk OK.









8 - Ustaw czas rozpoczęcia i zakończenia nagrywania. Wybierz przycisk i za pomocą przycisków  (w górę) lub  (w dół) ustaw wartość godziny i minut.

9 - Wybierz opcję Harmonogram i naciśnij przycisk OK, aby zaplanować nagrywanie ręcznie.

Na liście zaplanowanych nagrań i przypomnień pojawi się nowa pozycja.

Oglądanie nagrania

Aby obejrzeć nagranie...

- 1 - Naciśnij przycisk  TV GUIDE.
- 2 - Naciśnij kolorowy przycisk  Nagrania .
- 3 - Wybierz nagranie z listy i naciśnij przycisk OK, aby rozpocząć oglądanie.
- 4 - Możesz używać przycisków  (pauza),  (odtwarzanie),  (przewijanie do tyłu),  (przewijanie do przodu) i  (zatrzymanie).
- 5 - Aby wrócić do oglądania telewizji, naciśnij przycisk  EXIT.

9.2

Wstrzymanie odtwarzania programu

Co jest potrzebne

Możesz wstrzymać odtwarzanie programu cyfrowego i wznowić je później.

Wstrzymanie odtwarzania programu telewizyjnego wymaga...

- podłączenia dysku twardego USB sformatowanego w tym telewizorze;
- zainstalowania kanałów cyfrowych w telewizorze;
- odbioru informacji o kanałach przez ekranowy przewodnik telewizyjny;

Po podłączeniu i sformatowaniu dysku twardego USB telewizor będzie przez cały czas zapisywać aktualnie oglądany program. Po przełączeniu na inny kanał zapis programu z poprzedniego kanału zostaje usunięty. Następuje to również w przypadku przełączenia telewizora w tryb gotowości.

Funkcji Pause TV nie można używać podczas nagrywania.

Aby uzyskać więcej informacji, w menu Pomoc naciśnij kolorowy przycisk  Słowa kluczowe i wyszukaj temat Dysk twardy USB, instalacja.

Wstrzymywanie programu

Aby wstrzymać i wznowić program...

Aby wstrzymać program, naciśnij przycisk **||** (wstrzymanie). W dolnej części ekranu na moment pojawi się pasek postępu.

Aby wyświetlić pasek postępu, ponownie naciśnij przycisk **||** (wstrzymanie).

Aby wznowić oglądanie, naciśnij przycisk **▶** (odtworzenie).

Po pojawieniu się na ekranie paska postępu naciśnij przycisk **◀◀** (do tyłu) lub **▶▶** (do przodu), aby określić, od jakiego momentu ma być odtwarzany wstrzymany program. Kilkakrotne naciśnięcie przycisku pozwala zmienić szybkość.

Program można wstrzymać na maksymalnie 90 minut.

Aby powrócić do oglądania programu na żywo, naciśnij przycisk **■** (zatrzymanie).

Powtórka

Ponieważ telewizor zapisuje aktualnie oglądany program TV, można skorzystać z funkcji kilkusekundowej powtórki programu.

Aby odtworzyć powtórkę bieżącego programu...

1 - Naciśnij przycisk **||** (wstrzymanie)

2 - Naciśnij przycisk **◀◀** (przewijanie do tyłu). Kilkakrotne naciśnij przycisk **◀◀**, aby wybrać moment, od którego chcesz rozpocząć oglądanie wstrzymanej transmisji. Kilkakrotne naciśnięcie przycisku pozwala zmienić szybkość. W pewnym momencie dojdiesz do początku zapisu programu lub maksymalnego zakresu czasu.

3 - Naciśnij przycisk **▶** (odtworzenie), aby ponownie obejrzeć program.

4 - Przycisk **■** (zatrzymanie) pozwala przejść do programu na żywo.

Najczęściej wybierane treści

Informacje o najczęściej wybieranych treściach



Za pomocą funkcji  TOP PICKS telewizor poleca bieżące programy telewizyjne, najnowsze filmy do wypożyczenia oraz usługi telewizji internetowej. Należy pamiętać o wyrażeniu zgody na zasady korzystania. Aby można było korzystać z funkcji najczęściej wybieranych treści, telewizor musi być podłączony do Internetu.

Informacje i usługi związane z funkcją najczęściej wybieranych treści są dostępne tylko w wybranych krajach.

Zasady korzystania

Aby umożliwić telewizorowi przedstawianie tych rekomendacji, należy wyrazić zgodę na zasady korzystania. Jeśli rekomendacje mają być spersonalizowane na podstawie osobistych upodobań, należy zaznaczyć pole wyboru **Zgoda na osobiste rekomendacje**.

Aby wyrazić zgodę na zasady korzystania i osobiste rekomendacje...

- 1 - Naciśnij przycisk  TOP PICKS.
- 2 - Naciśnij przycisk  OPTIONS, wybierz opcję **Zasady korzystania** i naciśnij przycisk OK.
- 3 - Wybierz opcję (... ..) i naciśnij przycisk OK.
- 4 - Naciśnij przycisk  BACK.

Zainstalowane w telewizorze

Informacje o funkcji Teraz w TV

Po wybraniu opcji  Teraz w TV telewizor przedstawia propozycje dziesięciu najpopularniejszych programów do obejrzenia w danym momencie.

Telewizor poleca programy, które są aktualnie emitowane lub rozpoczną się w ciągu 15 minut. Rekomendowane programy są wybierane spośród zainstalowanych kanałów. Wybór jest dokonywany spośród kanałów dostępnych w danym kraju. Możesz także skonfigurować funkcję Teraz w TV tak, aby przedstawiała spersonalizowane rekomendacje na podstawie regularnie oglądanych programów.

Aby informacje funkcji Teraz w TV były dostępne...



- Informacje funkcji Teraz w TV muszą być dostępne w danym kraju.
- W telewizorze muszą być zainstalowane kanały.
- Telewizor musi być połączony z Internetem.
- Zegar telewizora musi być ustawiony na opcję Automat. lub Zależne od dostępności w danym kraju.
- Należy zaakceptować Zasady korzystania (być może już je zaakceptowano podczas konfigurowania połączenia z Internetem).

Ikona  jest wyświetlana u góry ekranu tylko wtedy, gdy funkcja Teraz w TV jest dostępna.

Telewizor nie zachowuje wcześniejszych rekomendacji.

Korzystanie z funkcji Teraz w TV

Aby otworzyć kartę Teraz w TV...

- 1 - Naciśnij przycisk  TOP PICKS, aby otworzyć menu Najczęściej wybierane treści.
- 2 - Wybierz ikonę  Teraz w TV u góry ekranu i naciśnij przycisk OK.
- 3 - Naciśnij przycisk  BACK, aby zamknąć ekran.

Po otwarciu ekranu Teraz w TV może być konieczne odczekanie kilku sekund na odświeżenie informacji na stronie przez telewizor.

Na karcie Teraz w TV można...

- wybrać ikonę programu i nacisnąć przycisk OK, aby ustawić trwający program;
- wybrać ikonę zaplanowanego programu i nacisnąć przycisk OK, aby ustawić kanał z wyprzedzeniem.

Do rozpoczęcia i zatrzymywania nagrywania oraz do usuwania zaplanowanych nagrywań można używać kolorowych przycisków na pilocie. Możliwe jest także ustawienie lub usunięcie przypomnienia o rozpoczęciu programu.

Aby opuścić ekran funkcji Teraz w TV bez przełączania telewizora na inny kanał, naciśnij przycisk  BACK.

TV on Demand

Informacje o funkcji TV on Demand

Korzystając z karty  TV on Demand, można obejrzeć przeoczone wcześniej programy lub oglądać programy w dogodnym dla siebie czasie. Inne nazwy tej usługi to Catch Up TV, Replay TV i telewizja internetowa. Programy dostępne w usłudze TV on Demand można oglądać nieodpłatnie.

Można zezwolić funkcji TV on Demand na

przedstawianie spersonalizowanych rekomendacji programów na podstawie konfiguracji/instalacji telewizora i regularnie oglądanych programów.



Ikona  jest wyświetlana u góry ekranu tylko wtedy, gdy funkcja TV on Demand jest dostępna.

Korzystanie z funkcji TV on Demand

Aby otworzyć ekran TV on Demand...

- 1 - Naciśnij przycisk , aby otworzyć menu Najczęściej wybierane treści.
- 2 - Wybierz ikonę  u góry ekranu i naciśnij przycisk OK.
- 3 - Naciśnij przycisk , aby otworzyć stronę na pełnym ekranie.
- 4 - Można wybrać konkretnego nadawcę, jeśli dostępnych jest więcej niż jeden.
- 5 - Wybierz ikonę programu i naciśnij przycisk OK, aby rozpocząć oglądanie.
- 6 - Naciśnij przycisk , aby zamknąć ekran.

Po otwarciu ekranu TV on Demand może być konieczne odczekanie kilku sekund na odświeżenie informacji na stronie przez telewizor.

Po rozpoczęciu oglądania możesz używać przycisków  (odtwarzanie) i  (pauza).

10.4

Wideo na żądanie

Informacje o funkcji Wideo na żądanie

Karta  umożliwia wypożyczenie filmów z internetowego sklepu z filmami.

Można zezwolić funkcji Wideo na żądanie na przedstawianie spersonalizowanych rekomendacji filmów na podstawie kraju zamieszkania, konfiguracji/instalacji telewizora i regularnie oglądanych programów.

Ikona  jest wyświetlana u góry ekranu tylko wtedy, gdy funkcja Wideo na żądanie jest dostępna.

Płatność



Wypożyczając lub kupując film, można bezpiecznie płacić w sklepie internetowym za pomocą karty kredytowej. W większości sklepów z filmami użytkownik jest proszony o utworzenie konta, kiedy chce wypożyczyć film po raz pierwszy.

Ruch w Internecie

Przesyłanie wielu filmów może spowodować przekroczenie dopuszczalnego miesięcznego limitu pobieranych danych.

Korzystanie z funkcji Wideo na żądanie



Aby otworzyć ekran Wideo na żądanie...

- 1 - Naciśnij przycisk , aby otworzyć menu Najczęściej wybierane treści.
- 2 - Wybierz opcję  u góry ekranu i naciśnij przycisk OK.
- 3 - Przyciski nawigacji pozwalają wybrać plakat dla filmu.
- 4 - Naciśnij przycisk , aby zamknąć ekran.

Po otwarciu ekranu Wideo na żądanie może być konieczne odczekanie kilku sekund na odświeżenie informacji na stronie przez telewizor.

Można wybrać konkretny sklep z filmami, jeśli dostępnych jest więcej niż jeden.

Aby wypożyczyć film...

- 1 - Podświetl plakat filmu. Po kilku sekundach pojawiają się skrócone informacje.
- 2 - Naciśnij przycisk OK, aby otworzyć stronę filmu w sklepie z filmami i przeczytać opis filmu.
- 3 - Potwierdź zamówienie.
- 4 - Zapłać w telewizorze.
- 5 - Rozpocznij oglądanie. Można używać przycisków  (odtwarzanie) i  (wstrzymanie).

Menu główne

11.1

Informacje o menu głównym

Aby wykorzystać możliwości telewizora z systemem Android, podłącz telewizor do Internetu.

Podobnie jak w przypadku smartfona lub tabletu z systemem Android menu główne stanowi swoiste centrum telewizora. Korzystając z menu głównego, możesz uruchomić dowolną aplikację, zmienić kanał telewizyjny, wypożyczyć film, otworzyć stronę internetową lub przełączyć się na podłączone urządzenie. W zależności od konfiguracji telewizora i kraju zamieszkania menu główne może zawierać różne pozycje.

Menu główne jest podzielone na wiersze...

Rekomendacje

Pierwszy wiersz sugeruje popularne filmy, teledyski lub hity Internetu. W menu Zasady korzystania można zmienić Ustawienia prywatności, aby zezwolić na sugestie tworzone w oparciu o osobiste upodobania.

Kolekcja Philips

W tym wierszu zawarte są sugestie dla Aplikacji.

Aplikacje

Wiersz Aplikacje zawiera wszystkie aplikacje, w które jest wyposażony telewizor, oraz aplikacje pobrane ze sklepu Google Play przez użytkownika. W tym wierszu znajdują się również aplikacje do telewizora, takie jak **Ogląd. telewizji**, **Źródła**, **Multimedia** i inne. Aplikacje uruchamiane w ostatnim czasie będą znajdowały się na początku wiersza.

Gry

W tym miejscu można uruchomić grę na telewizorze. W przypadku pobrania gry pojawi się ona w tym wierszu.

Ustawienia

W tym miejscu można otworzyć ustawienia. Aby znaleźć wszystkie ustawienia, naciśnij przycisk  **SETTINGS** i wybierz opcję **Wszystkie ustawienia**. W tym miejscu można również otworzyć **Pomoc**.

Dalsze informacje:

www.support.google.com/androidtv

Otwieranie menu głównego

Aby otworzyć menu główne i jego pozycje...

1 - Naciśnij przycisk  HOME.

2 - Wybierz pozycję i naciśnij przycisk **OK**, aby ją otworzyć lub uruchomić.

3 - Naciśnij przycisk  BACK, aby zamknąć menu główne bez uruchamiania czegokolwiek.

11.3

Wyszukiwanie zwykłe i głosowe

Możesz wyszukiwać filmy, muzykę i inne materiały w Internecie, korzystając z ikony  w Menu głównym. Możesz wpisać lub wymówić szukaną frazę.

Aby uzyskać więcej informacji, w menu **Pomoc** naciśnij kolorowy przycisk  **Słowa kluczowe** i wyszukaj frazę **Wyszukiwanie głosowe**.

11.4

Profil z ograniczeniami

Możesz ograniczyć korzystanie z niektórych aplikacji, uruchamiając w telewizorze specjalny profil. Profil z ograniczeniami pozwala korzystać tylko z wybranych aplikacji. Zmiana profilu wymaga podania kodu PIN.

Profil z ograniczeniami nie pozwala:

- wyszukiwać ani otwierać aplikacji oznaczonych jako Niedozwolone;
- na dostęp do sklepu Google Play Store;
- na zakupy w serwisach Google Play Movies & TV ani Google Play Games;
- korzystać z aplikacji innych firm, które nie używają systemu logowania Google.

Profil z ograniczeniami pozwala:

- oglądać materiały zakupione lub wypożyczone z serwisów Google Play Movies & TV;
- grać w zainstalowane gry lub tytuły zakupione w serwisie Google Play Games;
- korzystać z następujących ustawień: sieć Wi-Fi, mowa i ułatwienia dostępu;
- dodawać akcesoria Bluetooth.

Konto Google pozostanie bez zmian. Korzystanie z ograniczonego profilu nie zmienia konta Google.

Menu telewizora

Informacje o menu telewizora

Jeżeli telewizor jest podłączony do Internetu, możesz używać Menu telewizora jako menu głównego.

W tym menu znajdziesz wszystkie funkcje urządzenia.

Otwieranie Menu telewizora

Aby otworzyć Menu telewizora i jego pozycję...

1 - Naciśnij przycisk , aby otworzyć Menu telewizora.

2 - Wybierz pozycję i naciśnij przycisk **OK**, aby ją otworzyć lub uruchomić.

3 - Naciśnij przycisk **← BACK**, aby zamknąć Menu telewizora bez uruchamiania czegokolwiek.

Netflix

Jeżeli masz abonament w platformie Netflix, możesz z niej korzystać w połączeniu z tym telewizorem. Telewizor musi być połączony z Internetem.

Aby przejść do usługi Netflix, naciśnij przycisk **NETFLIX** i uruchom aplikację. Możesz otworzyć aplikację Netflix bezpośrednio z trybu gotowości.

www.netflix.com



Źródła

14.1

Przełączanie na urządzenie

Korzystając z listy źródeł, możesz przełączyć się na podłączone urządzenia. Możesz przełączyć się na tuner, aby oglądać telewizję, otworzyć zawartość pamięci flash USB lub przeglądać nagrania zapisane na podłączonym dysku twardym USB. Możesz korzystać z podłączonych urządzeń, aby oglądać programy za ich pośrednictwem, np. z amplitunera cyfrowego lub odtwarzacza płyt Blu-ray.

Aby przełączyć się na podłączone urządzenie...

- 1 - Naciśnij przycisk  SOURCES , aby otworzyć menu Źródła.
- 2 - Wybierz jedną z pozycji listy źródeł i naciśnij przycisk OK. Telewizor wyświetli program lub zawartość urządzenia.
- 3 - Ponownie naciśnij przycisk  SOURCES , aby zamknąć menu.

Odtwarzanie jednym przyciskiem



Gdy telewizor działa w trybie gotowości, możesz włączyć odtwarzacz płyt za pomocą pilota telewizora. Aby włączyć jednocześnie odtwarzacz i telewizor, oraz natychmiast rozpocząć odtwarzanie płyty, gdy urządzenia działają w trybie gotowości, naciśnij przycisk  (odtwarzanie) na pilocie telewizora. Urządzenie musi być podłączone za pomocą przewodu HDMI, a funkcja HDMI CEC musi być włączona dla telewizora i urządzenia.

14.2

Opcje dotyczące sygnału TV

Niektóre urządzenia wejściowe mają własne ustawienia.

Aby skonfigurować opcje dla konkretnego sygnału wejściowego...

- 1 - Naciśnij przycisk  SOURCES .
- 2 - Wybierz sygnał TV z listy i naciśnij przycisk OK.
- 3 - Naciśnij przycisk  OPTIONS . W tym miejscu możesz skonfigurować opcje dla konkretnego sygnału TV.
- 4 - Naciśnij przycisk  OPTIONS , aby zamknąć menu.

Dostępne opcje...

Elementy sterujące

Dzięki tej opcji możesz sterować podłączonym urządzeniem przy użyciu pilota telewizora. Urządzenie musi być podłączone za

pomocą przewodu HDMI, a funkcja HDMI CEC musi być włączona dla telewizora i urządzenia.

Informacje o urządzeniu

Pozwala wyświetlić dane na temat podłączonego urządzenia.

14.3

Nazwa i typ urządzenia





Gdy telewizor wykryje podłączone urządzenie, możesz przypisać mu ikonę, która najlepiej pasuje do jego charakteru. Jeżeli podłączysz urządzenie, korzystając z kabla HDMI oraz gniazda HDMI CEC, telewizor automatycznie wykryje typ urządzenia i przypisze mu właściwą ikonę.

Typ urządzenia określa format obrazu i dźwięku, wartości rozdzielczości, określone ustawienia lub pozycję w menu Źródła. Nie trzeba się martwić o optymalne ustawienia.

Zmiana nazwy lub typu





W dowolnym momencie możesz zmienić nazwę lub typ podłączonego urządzenia. W menu Źródła poszukaj ikony  na prawo od nazwy urządzenia. Niektóre źródła sygnału TV nie pozwalają na zmianę nazwy.

Aby zmienić typ urządzenia...

- 1 - Wybierz urządzenie w menu Źródła.
- 2 - Naciśnij przycisk  (w prawo), aby wybrać ikonę  i zatwierdź wybór przyciskiem OK.
- 3 - Naciśnij przycisk  BACK, aby ukryć klawiaturę ekranową.
- 4 - Naciśnij przycisk  (w dół), aby wyszukać wszystkie dostępne typy urządzeń. Wybierz typ urządzenia i naciśnij przycisk OK.

- 5 - Jeżeli chcesz przywrócić domyślny typ urządzenia, zgodnie z ustawieniem fabrycznym dla jego gniazda, wybierz opcję **Resetuj** i naciśnij przycisk OK.
- 6 - Wybierz opcję **Zamkn.** i zatwierdź wybór przyciskiem OK.

Aby zmienić nazwę urządzenia...

- 1 - Wybierz urządzenie w menu Źródła.
- 2 - Naciśnij przycisk  (w prawo), aby wybrać ikonę  i zatwierdź wybór przyciskiem OK.
- 3 - Użyj klawiatury ekranowej, aby usunąć bieżącą nazwę i wpisać nową. Naciśnij przycisk , aby potwierdzić.
- 4 - Naciśnij przycisk  BACK, aby ukryć klawiaturę ekranową.
- 5 - Jeżeli chcesz przywrócić fabryczną nazwę gniazda, wybierz opcję **Resetuj** i zatwierdź wybór przyciskiem OK.
- 6 - Wybierz opcję **Zamkn.** i zatwierdź wybór

przyciskiem OK.

14.4



Gra lub komputer

Typ urządzenia wpływa na format obrazu i dźwięku, dostępną rozdzielczość oraz inne ustawienia. Nie trzeba się martwić o optymalne ustawienia.

W niektórych przypadkach przypisanie typu urządzenia nie jest tak oczywiste. Konsola do gier może mieć wbudowany odtwarzacz płyt Blu-ray. W takim wypadku zostanie ustawiona jako odtwarzacz, ponieważ przez większość czasu taka będzie jej funkcja. Korzystając z tego typu urządzeń, możesz tymczasowo włączyć optymalne ustawienia dla gier. Ponadto możesz korzystać z optymalnych ustawień dla podłączonego komputera.

Ustawienia **Gra lub komputer** można używać tylko po przełączeniu się na dane urządzenie w menu Źródła. Wartości ustawienia Gra lub komputer są zapisywane w odniesieniu do każdego z wybranych urządzeń.

Aby ręcznie wybrać optymalne ustawienia dla komputera lub gry...

- 1 - Naciśnij przycisk  **SETTINGS**, wybierz opcję **Wszystkie ustawienia** i potwierdź przyciskiem **OK**.
- 2 - Wybierz opcję **Obraz** > **Zaawansowane** i naciśnij przycisk **OK**.
- 3 - Wybierz opcję **Gra**, **Komputer** lub **Wył.**
- 4 - Naciśnij przycisk  (w lewo), aby cofnąć się o jedną czynność. Przycisk  **BACK** pozwala zamknąć menu.



Gdy skończysz grać, pamiętaj, aby wybrać z powrotem opcję **Wyłącz**.

14.5

Ponowne wykrywanie

Możesz ponownie wykryć urządzenia podłączone do telewizora, aby zaktualizować menu Źródła.

Aby ponownie wykryć urządzenia...

- 1 - Naciśnij przycisk  **SOURCES**, aby otworzyć menu Źródła.
- 2 - Naciśnij przycisk  (w górę), aby wybrać ikonę  w prawej górnej części menu Źródła.
- 3 - Naciśnij przycisk **OK**, aby rozpocząć wykrywanie podłączonych urządzeń. Nowe urządzenia zostaną dodane do menu Źródła.

Aplikacje

15.1

Informacje o aplikacjach

Wszystkie zainstalowane pozycje znajdziesz w sekcji **Aplikacje** w Menu głównym.

Podobnie jak aplikacje na smartfonie lub tablecie, aplikacje w telewizorze oferują określone funkcje zapewniające rozszerzone możliwości korzystania z telewizora. Dostępne są między innymi aplikacje do obsługi serwisu YouTube, gry, wypożyczalnie filmów czy prognozy pogody. Aplikacja Internet pozwala korzystać z sieci.

Aplikacje mogą pochodzić z **Galerii aplikacji Philips** lub sklepu **Google Play™ Store**. W celu umożliwienia szybkiego rozpoczęcia korzystania z telewizora, zainstalowano już w nim kilka przydatnych aplikacji.

Aby można było zainstalować aplikacje z **Galerii aplikacji Philips** lub sklepu **Google Play Store**, telewizor musi być podłączony do Internetu. Musisz wyrazić zgodę na zasady korzystania, aby korzystać z **Galerii aplikacji**. Musisz zalogować się do konta Google, aby korzystać z aplikacji **Google Play** i serwisu **Google Play Store**.

Aby uzyskać więcej informacji, w menu **Pomoc** naciśnij kolorowy przycisk **Słowa kluczowe** i wyszukaj frazę **Galeria aplikacji, zasady korzystania** lub **Galeria aplikacji, ustawienia prywatności**.

15.2

Google Play

Filmy i telewizor

Usługa **Google Play Movies & TV** pozwala wypożyczać lub kupować programy TV i filmy, a następnie oglądać je w telewizorze.

Co jest potrzebne

- Telewizor musi być połączony z Internetem.
- Musisz się zalogować do konta Google za pomocą telewizora.
- Dodaj informacje o karcie kredytowej do konta Google, aby kupować filmy i programy TV.

Aby kupić/wypożyczyć film lub program TV...

- 1 - Naciśnij przycisk **HOME**.
- 2 - Przejdź w dół i wybierz menu **Aplikacje** > **Google Play Movies & TV**. Zatwierdź wybór przyciskiem **OK**.
- 3 - Wybierz film lub program i naciśnij przycisk **OK**.
- 4 - Wybierz produkt do zakupienia i naciśnij

przycisk **OK**. Przejdiesz przez procedurę zakupu.
5 - Ponadto możesz nacisnąć przycisk **>** (w prawo), aby wybrać opcję **Dodaj do listy życzeń**. Zatwierdź wybór przyciskiem **OK**. Film zostanie dodany do wykazu **Moja lista życzeń**.

Aby obejrzeć wypożyczony/zakupiony film lub program TV...

- 1 - Naciśnij przycisk **HOME**.
- 2 - Przejdź w dół i wybierz menu **Aplikacje** > **Google Play Movies & TV**. Zatwierdź wybór przyciskiem **OK**.
- 3 - Wybierz opcję **Moja biblioteka, Moje filmy** lub **Moje programy TV** i naciśnij przycisk **OK**.
- 4 - Wybierz pozycję do obejrzenia i naciśnij przycisk **OK**. Możesz również użyć przycisków **■** (zatrzymaj), **||** (pauza), **◀** (przewiń do tyłu) lub **▶** (przewiń do przodu) na pilocie zdalnego sterowania.
- 5 - Aby zamknąć aplikację **Movies & TV**, kilkakrotnie naciśnij przycisk **← BACK** lub użyj przycisku **TV EXIT**.

Niektóre produkty z serwisu **Google Play** są dostępne tylko w wybranych krajach.

Szczegółowe informacje znajdziesz na stronie internetowej support.google.com/androidtv

Muzyka

Usługa **Google Play Music** pozwala odtwarzać w telewizorze ulubione utwory.

Dzięki usłudze **Google Play Music** możesz kupować nowe utwory i pobierać je na komputer lub urządzenie mobilne. Korzystając z telewizora, możesz skorzystać z abonamentu **All Access**. Ponadto możesz odtwarzać utwory, które zostały zakupione i zapisane na komputerze.

Co jest potrzebne

- Telewizor musi być połączony z Internetem.
- Musisz się zalogować do konta Google za pomocą telewizora.
- Dodaj informacje o karcie kredytowej do konta Google, aby opłacić abonament.

Aby rozpocząć korzystanie z usługi **Google Play Music**...

- 1 - Naciśnij przycisk **HOME**.
- 2 - Przejdź w dół i wybierz menu **Aplikacje** > **Google Play Music**. Zatwierdź wybór przyciskiem **OK**.
- 3 - Wybierz utwór i naciśnij przycisk **OK**.
- 4 - Aby zamknąć aplikację **Muzyka**, kilkakrotnie naciśnij przycisk **← BACK** lub użyj przycisku **TV EXIT**.

Niektóre produkty z serwisu **Google Play** są dostępne tylko w wybranych krajach.

Szczegółowe informacje znajdziesz na stronie

Gry

Usługa Google Play Games pozwala korzystać z telewizora do obsługi gier. Nie trzeba mieć połączenia z Internetem.





Możesz sprawdzić, w co grają znajomi, dołączyć do nich i podjąć rywalizację. System pozwala śledzić własne osiągnięcia i zaczynać od ostatniego punktu zapisu.

Co jest potrzebne

- Telewizor musi być połączony z Internetem.
- Musisz się zalogować do konta Google za pomocą telewizora.
- Dodaj informacje o karcie kredytowej do konta Google, aby kupować nowe gry.

Uruchom aplikację Google Play Games, aby wybierać i instalować nowe gry w telewizorze. Część gier jest bezpłatna. Jeżeli dany tytuł wymaga kontrolera, na ekranie pojawia się odpowiedni komunikat.

Aby rozpocząć lub zakończyć granie w usłudze Google Play Games...

- 1 - Naciśnij przycisk  HOME.
- 2 - Przejdź w dół i wybierz menu  Aplikacje > Google Play Games. Zatwierdź wybór przyciskiem OK.
- 3 - Wybierz grę lub nowy tytuł do zainstalowania i naciśnij przycisk OK.
- 4 - Po zakończeniu kilkakrotnie naciśnij przycisk  BACK (lub naciśnij raz przycisk  EXIT) albo zatrzymaj aplikację, korzystając z przypisanego do niej przycisku.

Zainstalowane gry pojawiają się również w wierszu  Gry Menu głównego.

Niektóre produkty z serwisu Google Play są dostępne tylko w wybranych krajach.

Szczegółowe informacje znajdziesz na stronie internetowej support.google.com/androidtv





Serwis Google Play Store

Korzystając z usługi Google Play Store, można pobierać i instalować nowe aplikacje. Część aplikacji jest bezpłatna.

Co jest potrzebne

- Telewizor musi być połączony z Internetem.
- Musisz się zalogować do konta Google za pomocą telewizora.
- Dodaj informacje o karcie kredytowej do konta Google, aby kupować aplikacje.





Aby zainstalować nową aplikację...

- 1 - Naciśnij przycisk  HOME.
- 2 - Przejdź w dół i wybierz menu  Aplikacje > Google Play Store. Zatwierdź wybór przyciskiem OK.
- 3 - Wybierz aplikację do zainstalowania i naciśnij przycisk OK.
- 4 - Aby zamknąć serwis Google Play Store, kilkakrotnie naciśnij przycisk  BACK lub użyj przycisku  EXIT.

Filtrowanie treści (kontrola rodzicielska)

Serwis Google Play Store pozwala ukrywać aplikacje w zależności od tego, czy użytkownik jest pełnoletni czy nie. Aby wybrać lub zmienić poziom uprawnień, należy wpisać kod PIN.

Aby zmienić ustawienia kontroli rodzicielskiej...

- 1 - Naciśnij przycisk  HOME.
- 2 - Przejdź w dół i wybierz menu  Aplikacje > Google Play Store. Zatwierdź wybór przyciskiem OK.
- 3 - Wybierz kolejno opcje Ustawienia > Filtrowanie treści i naciśnij przycisk OK.
- 4 - Wybierz grupę wiekową.
- 5 - Gdy pojawi się monit, podaj kod PIN.
- 6 - Aby zamknąć serwis Google Play Store, kilkakrotnie naciśnij przycisk  BACK lub użyj przycisku  EXIT.

Niektóre produkty z serwisu Google Play są dostępne tylko w wybranych krajach.

Szczegółowe informacje znajdziesz na stronie internetowej support.google.com/androidtv

Płatności

Aby można było dokonywać płatności w usłudze Google Play na telewizorze, trzeba przypisać do konta Google formę płatności — kartę kredytową (w przypadku osób spoza Stanów Zjednoczonych). Twoja karta zostanie obciążona podczas zakupu filmu lub programu telewizyjnego.

Aby dodać kartę kredytową...

- 1 - Korzystając z komputera, przejdź do adresu accounts.google.com i zaloguj się, używając konta Google takiego, jak w telewizorze.
- 2 - Przejdź do strony wallet.google.com, aby dodać kartę kredytową do konta Google.
- 3 - Wpisz dane swojej karty i zaakceptuj zasady korzystania z usługi.

15.3

Galeria aplikacji



Podłącz telewizor do Internetu, aby korzystać z aplikacji wybranych przez firmę Philips. Zostały opracowane specjalnie z myślą o Twoim telewizorze. Galeria aplikacji Philips to dostęp do rozmaitych programów. W przypadku niektórych

krajów istnieje możliwość zainstalowania aplikacji z lokalnego serwisu udostępniającego filmy lub aplikacji regionalnych nadawców telewizyjnych. Ci ostatni mogą oferować usługi typu Catch-Up TV. Pobieranie i instalowanie aplikacji z Galerii jest darmowe.

Galeria aplikacji Philips może się różnić w zależności od kraju lub regionu.

Część aplikacji z galerii została zainstalowana fabrycznie w telewizorze. Aby zainstalować inne aplikacje z galerii, musisz zaakceptować ich zasady korzystania. Możesz zmienić ustawienia prywatności według własnych upodobań.

Aby zainstalować aplikację z Galerii...





- 1 - Naciśnij przycisk  HOME.
- 2 - Przewiń zawartość w dół i wybierz menu  Kolekcja Philips >  Galeria aplikacji . Zatwierdź wybór przyciskiem OK.
- 3 - Wybierz ikonę aplikacji i naciśnij przycisk OK.
- 4 - Wybierz opcję Instaluj i naciśnij przycisk OK.

15.4

Uruchamianie i zatrzymywanie aplikacji

Aplikację możesz uruchomić za pośrednictwem Menu głównego.

Aby uruchomić aplikację...

- 1 - Naciśnij przycisk  HOME.
- 2 - Przejdź w dół do menu  Aplikacje , wybierz żadaną pozycję i zatwierdź wybór przyciskiem OK.
- 3 - Aby zatrzymać aplikację, kilkakrotnie naciśnij przycisk  BACK (lub naciśnij raz przycisk  EXIT) albo zatrzymaj aplikację, korzystając z przypisanego do niej przycisku.

15.5

Blokowanie aplikacji

Informacje o blokadzie aplikacji

Możesz blokować aplikacje nieodpowiednie dla dzieci. Możesz zablokować aplikacje o kategorii wiekowej 18+ (przeznaczone dla osób dorosłych) z poziomu Galerii lub skonfigurować profil z ograniczeniami w Menu głównym.

Kategoria 18+

Blokada 18+ wymaga podania kodu PIN przy każdorazowym uruchomieniu takiej aplikacji. Mechanizm działa tylko w ramach aplikacji 18+ z Galerii aplikacji Philips.

Profil z ograniczeniami

W Menu głównym możesz skonfigurować profil z ograniczeniami, który pozwoli uruchamiać tylko wybrane aplikacje. Aby skonfigurować i włączyć profil z ograniczeniami, trzeba podać kod PIN.

Serwis Google Play Store — ustawienia wiekowe



Serwis Google Play Store pozwala ukrywać aplikacje w zależności od tego, czy użytkownik jest pełnoletni czy nie. Aby wybrać lub zmienić poziom uprawnień, należy wpisać kod PIN. Poziom wiekowy pozwala określić dostępność aplikacji do zainstalowania.

Aby uzyskać więcej informacji, w menu **Pomoc** naciśnij kolorowy przycisk  **Słowa kluczowe** i wyszukaj frazę **Google Play Store**.

Blokada aplikacji w kategorii 18+

Możesz zablokować aplikacje w kategorii wiekowej 18+ (przeznaczone dla osób dorosłych) w ramach Galerii aplikacji Philips. Ustawienie to jest powiązane z kategorią 18+ dostępną w ustawieniach prywatności dotyczących Galerii aplikacji Philips.

Aby zablokować aplikacje w kategorii 18+...

- 1 - Naciśnij przycisk , wybierz opcję **Wszystkie ustawienia** i naciśnij przycisk OK.
- 2 - Wybierz opcję **Blokowane funkcje** **Blokada aplikacji** i naciśnij przycisk OK.
- 3 - Wybierz opcję **Wł.** i naciśnij przycisk OK.
- 4 - Naciśnij przycisk  (w lewo) (w razie potrzeby wielokrotnie), aby zamknąć menu.

Aby uzyskać więcej informacji, w menu **Pomoc** naciśnij kolorowy przycisk  **Słowa kluczowe** i wyszukaj frazę **Blokowane funkcje, konfiguracja kodu PIN**.

Profil z ograniczeniami

Informacje o profilu z ograniczeniami

Możesz ograniczyć korzystanie z niektórych aplikacji, uruchamiając w telewizorze specjalny profil. W Menu głównym znajdą się tylko dopuszczone przez Ciebie aplikacje. Aby zmienić profil z ograniczeniami na inny, trzeba podać kod PIN.

Profil z ograniczeniami nie pozwala:

- wyszukiwać ani otwierać aplikacji oznaczonych jako **Niedozwolone**;
- na dostęp do sklepu Google Play Store;
- na zakupy w serwisach Google Play Movies & TV ani Google Play Games;
- korzystać z aplikacji innych firm, które nie używają systemu logowania Google.





Profil z ograniczeniami pozwala:

- oglądać materiały zakupione lub wypożyczone z serwisów Google Play Movies & TV;
- grać w zainstalowane gry lub tytuły zakupione w serwisie Google Play Games;
- korzystać z następujących ustawień: sieć Wi-Fi, mowa i ułatwienia dostępu;
- dodawać akcesoria Bluetooth.

Konto Google pozostanie bez zmian. Korzystanie z ograniczonego profilu nie zmienia konta Google.

Konfiguracja

Aby skonfigurować profil z ograniczeniami...





- 1 - Naciśnij przycisk , wybierz opcję **Wszystkie ustawienia** i naciśnij przycisk **OK**.
- 2 - Wybierz opcję **Ustawienia systemu Android** i naciśnij przycisk **OK**.
- 3 - Naciśnij przycisk , wybierz opcję **Osobisty > Bezpieczeństwo i ograniczenia** i naciśnij przycisk **OK**.
- 4 - Wybierz opcję **Profil z ograniczeniami** i naciśnij przycisk **OK**.
- 5 - Wybierz opcję **Ustawienia** i naciśnij przycisk **OK**.
- 6 - Wpisz kod PIN za pomocą pilota.
- 7 - Wybierz opcję **Dozwolone aplikacje** i naciśnij przycisk **OK**.
- 8 - Wybierz aplikację z listy i naciśnij przycisk **OK**, aby ją zablokować lub zezwolić na jej uruchamianie.
- 9 - Naciśnij przycisk  **BACK**, aby cofnąć się o jedną czynność. Przycisk  **EXIT** pozwala zamknąć menu.

Teraz możesz przejść do profilu z ograniczeniami.

Kod PIN można zmienić; można też edytować listę dozwolonych i niedozwolonych aplikacji.

Przełączanie



Aby przejść do profilu z ograniczeniami...

- 1 - Naciśnij przycisk , wybierz opcję **Wszystkie ustawienia** i naciśnij przycisk **OK**.
- 2 - Wybierz opcję **Ustawienia systemu Android** i naciśnij przycisk **OK**.
- 3 - Naciśnij przycisk , wybierz opcję **Osobisty > Bezpieczeństwo i ograniczenia** i naciśnij przycisk **OK**.
- 4 - Wybierz opcję **Uruchom profil z ograniczeniami** i naciśnij przycisk **OK**.
- 5 - Wpisz kod PIN za pomocą pilota.
- 6 - Naciśnij przycisk  **BACK**, aby cofnąć się o jedną czynność. Przycisk  **EXIT** pozwala zamknąć menu.

O profilu z ograniczeniami powiadamia ikona na ekranie głównym. Przejdź w dół do pozycji  **Ustawienia** i przewiń do końca w prawo.

Zamykanie

Aby wyjść z profilu z ograniczeniami...



- 1 - Naciśnij przycisk , przejdź w dół do pozycji  **Ustawienia** i przewiń do końca w prawo.
- 2 - Wybierz opcję **Profil z ograniczeniami** i naciśnij przycisk **OK**.
- 3 - Wybierz opcję **Zamknij profil z ograniczeniami** i naciśnij przycisk **OK**.
- 4 - Podaj kod PIN. Telewizor wyłączy profil z ograniczeniami.

15.6

Zarządzanie aplikacjami

Jeżeli zamkniesz aplikację i wrócisz do Menu głównego, tak naprawdę nie zostanie ona zatrzymana. Będzie działać w tle, gotowa do ponownego uruchomienia. Do płynnego działania większość aplikacji wykorzystuje dane pamięci podręcznej zapisywane w telewizorze. Całkowite zatrzymanie aplikacji lub wyczyszczenie jej pamięci podręcznej może korzystnie wpłynąć na ogólną wydajność urządzenia i zmniejszyć zapotrzebowanie na ilość pamięci. Warto również usuwać aplikacje, z których już się nie korzysta.

Aby otworzyć listę aplikacji pobranych i systemowych...

- 1 - Naciśnij przycisk , wybierz opcję **Wszystkie ustawienia** i naciśnij przycisk **OK**.
- 2 - Wybierz opcję **Ustawienia systemu Android** i naciśnij przycisk **OK**.
- 3 - Wybierz opcję **Urządzenie > Aplikacje** i naciśnij przycisk **OK**.
- 4 - Wybierz aplikację i naciśnij przycisk **OK**. Jeżeli aplikacja jest nadal uruchomiona, możesz wymusić jej zatrzymanie lub usunąć jej dane pamięci podręcznej. Pobrane aplikacje można również usunąć.
- 5 - Naciśnij przycisk  **BACK**, aby cofnąć się o jedną czynność. Przycisk  **EXIT** pozwala zamknąć menu.

Jeżeli korzystasz z dysku twardego USB do zapisywania aplikacji, możesz je przenosić do pamięci telewizora i na odwrót.

15.7

Przechowywanie

Możesz sprawdzić, ile miejsca w wewnętrznej pamięci telewizora zajmują filmy, aplikacje czy muzyka, a także ile wolnej przestrzeni zostało na nowe aplikacje. Jeżeli wystąpią problemy z aplikacjami lub ich dowolnym działaniem, sprawdź ilość dostępnej pamięci.



Aby sprawdzić ilość używanej pamięci...

1 - Naciśnij przycisk , wybierz opcję **Wszystkie ustawienia** i naciśnij przycisk **OK**.

2 - Wybierz opcję **Ustawienia systemu Android** i naciśnij przycisk **OK**.

3 - Wybierz opcję **Urządzenie > Pamięć i przywracanie** i naciśnij przycisk **OK**.

4 - Wyświetl ilość używanej pamięci telewizora.

5 - Naciśnij przycisk  **BACK**, aby cofnąć się o jedną czynność. Przycisk  **EXIT** pozwala zamknąć menu.

Dysk twardy USB

Dysk twardy USB pozwala rozbudować pamięć telewizora i przechowywać więcej aplikacji. Zezwól, aby dysk twardy USB był wykorzystywany jako dodatkowa pamięć telewizora podczas procedury formatowania. Telewizor będzie próbował zapisać nowe aplikacje na dysku twardym USB, a później w pamięci wewnętrznej. Niektórych aplikacji nie można zapisać na dysku twardym USB.

Gry

16.1

Co jest potrzebne

Telewizor pozwala grać w gry:

- pochodzące z Galerii aplikacji w Menu głównym,
- pochodzące z usługi Google Play Store w Menu głównym,
- uruchamiane na konsoli do gier.

Gry z Galerii aplikacji lub serwisu Google Play Store muszą być instalowane w pamięci telewizora. Część gier wymaga kontrolera.

Jeżeli chcesz instalować gry z Galerii aplikacji Philips lub sklepu Google Play Store, telewizor musi być podłączony do Internetu. Musisz wyrazić zgodę na zasady korzystania, aby korzystać z Galerii aplikacji. Musisz zalogować się do konta Google, aby korzystać z aplikacji Google Play i serwisu Google Play Store.

Aby uzyskać więcej informacji, w menu **Pomoc** naciśnij kolorowy przycisk **— Słowa kluczowe** i wyszukaj frazę **Galeria aplikacji, zasady korzystania** lub **Galeria aplikacji, ustawienia prywatności**.

Aby uzyskać więcej informacji na temat podłączania do Internetu, w menu **Pomoc** naciśnij kolorowy przycisk **— Słowa kluczowe** i wyszukaj frazę **Instalacja sieci**.

16.2

Gamepady

Aby grać na telewizorze w gry internetowe, można podłączyć obsługiwane gamepady bezprzewodowe. Telewizor umożliwia obsługę dwóch gamepadów podłączonych jednocześnie. Z gamepada można korzystać natychmiast po podłączeniu.

Aby uzyskać więcej informacji na temat podłączania kontrolera gier, w menu **Pomoc** naciśnij kolorowy przycisk **— Słowa kluczowe** i wyszukaj frazę **Kontroler do gier, podłączanie**.

16.3

Granie w gry

Z Menu głównego

Aby rozpocząć grę z Menu głównego...

- 1 - Naciśnij przycisk **HOME**.
- 2 - Przejdź w dół do sekcji **Gry**, wybierz tytuł i naciśnij przycisk **OK**.
- 3 - Kilkakrotnie naciśnij przycisk **← BACK** (lub naciśnij raz przycisk **EXIT**) albo zatrzymaj aplikację, korzystając z przypisanego do niej przycisku.

Z konsoli do gier

Aby rozpocząć grę z poziomu konsoli...

- 1 - Włącz konsolę do gier.
- 2 - Naciśnij przycisk **SOURCES** i wybierz konsolę do gier lub nazwę połączenia.
- 3 - Uruchom grę.
- 4 - Kilkakrotnie naciśnij przycisk **← BACK** (lub naciśnij raz przycisk **EXIT**) albo zatrzymaj aplikację, korzystając z przypisanego do niej przycisku.

Aby uzyskać więcej informacji na temat podłączania konsoli do gier, w menu **Pomoc** naciśnij kolorowy przycisk **— Słowa kluczowe** i wyszukaj frazę **Konsola do gier, podłączanie**.





Internet

Korzystanie z Internetu

Możesz przeglądać Internet na telewizorze. W telewizorze możesz wyświetlić każdą stronę internetową, ale większość z nich nie jest dostosowana do wyświetlania na takim ekranie.

- Niektóre wtyczki (np. umożliwiające wyświetlanie stron lub filmów) nie są dostępne w telewizorze.
- Nie ma możliwości pobierania ani wysyłania plików.
- Strony internetowe są wyświetlane pojedynczo i w trybie pełnoekranowym.



Aby uruchomić przeglądarkę...

- 1 - Naciśnij przycisk  HOME.
- 2 - Przejdź w dół i wybierz menu **Aplikacje** >  **Internet** . Zatwierdź wybór przyciskiem OK.
- 3 - Wpisz adres internetowy, wybierz opcję  i naciśnij przycisk OK.
- 4 - Aby zamknąć przeglądarkę, naciśnij przycisk  HOME lub  EXIT.

Opcje internetowe

Połączenie z Internetem pozwala korzystać z dodatkowych opcji.

Aby otworzyć dodatki...

- 1 - Po otwarciu strony internetowej naciśnij przycisk  OPTIONS.
- 2 - Wybierz żadaną pozycję i naciśnij przycisk OK.
- 3 - Naciśnij przycisk  (w lewo) (kilkakrotnie, jeśli to konieczne), aby zamknąć menu.

Wprowadź adres

Wpisywanie nowego adresu internetowego.

Pokaż ulub.

Pozwala wyświetlić strony oznaczone jako ulubione.

Załaduj ponownie stronę

Ponowne wyświetlanie strony internetowej.

Powiększ stronę

Użyj suwaka, aby ustawić powiększenie.

Informacje o bezpieczeństwie

Poziom zabezpieczeń wyświetlanej strony.

Zaznacz jako ulubione

Pozwala oznaczyć wyświetlaną stronę jako ulubioną.

Napisy dialogowe

Pozwala włączyć napisy (o ile są dostępne).

Filmy, zdjęcia i muzyka

18.1



Z połączenia USB

Można przeglądać zdjęcia lub odtwarzać muzykę i filmy z podłączone pamięci flash USB lub dysku twardego USB.

Gdy telewizor jest włączony, podłącz urządzenie USB do jednego ze złączy USB. Telewizor wykryje urządzenie i wyświetli listę znajdujących się w nim plików multimedialnych.

Jeśli lista plików nie pojawi się automatycznie...

1 - Naciśnij przycisk  SOURCES, wybierz  USB i zatwierdź wybór przyciskiem OK.

2 - Wybierz opcję  Urządzenia USB i naciśnij przycisk  (w prawo), aby wybrać urządzenie USB.

3 - Możesz przeglądać pliki w ramach struktury folderów na dysku.

4 - Aby zatrzymać odtwarzanie filmów, odtwarzanie muzyki lub oglądanie zdjęć, naciśnij przycisk  EXIT.

Ostrzeżenie

Jeśli podejmiesz próbę wstrzymania lub nagrania programu na podłączonym urządzeniu USB, telewizor wyświetli monit o sformatowanie urządzenia USB. Takie formatowanie usunie wszystkie dane znajdujące się w urządzeniu USB.

18.2

Z komputera lub urządzenia NAS

Można przeglądać zdjęcia lub odtwarzać muzykę i filmy z komputera albo urządzenia NAS (Network Attached Storage) w sieci domowej.



Telewizor oraz komputer lub urządzenie NAS muszą znajdować się w tej samej sieci domowej. W komputerze lub urządzeniu NAS należy zainstalować oprogramowanie serwera multimedialnego. Serwer multimedialny musi być skonfigurowany do udostępniania plików multimedialnych dla telewizora. Telewizor wyświetla pliki i foldery w sposób, w jaki są one uporządkowane przez serwer multimedialny bądź w komputerze/urządzeniu NAS.



Telewizor nie obsługuje napisów dla transmisji strumieniowej z komputera ani urządzenia NAS.

Jeśli serwer multimedialny obsługuje funkcję wyszukiwania plików, dostępne jest pole

wyszukiwania.

Aby przeglądać i odtwarzać pliki na komputerze...

1 - Naciśnij przycisk  SOURCES, wybierz  Sieć i zatwierdź wybór przyciskiem OK.

2 - Wybierz opcję  Urządzenia SimplyShare i naciśnij przycisk  (w prawo), aby wybrać urządzenie.

3 - Możesz przeglądać i odtwarzać pliki.

4 - Aby zatrzymać odtwarzanie filmów, odtwarzanie muzyki lub oglądanie zdjęć, naciśnij przycisk  EXIT.



18.3

Usługa przechowywania plików w chmurze

Możesz wyświetlać zdjęcia lub odtwarzać muzykę i filmy przesłane do usługi w chmurze*.

Aplikacja  Cloud Explorer umożliwia łączenie się z usługami hostingu w chmurze. Możesz użyć swojego loginu i hasła, aby nawiązać połączenie.



1 - Naciśnij przycisk  HOME.

2 - Przejdź w dół i wybierz menu  Aplikacje >  Cloud Explorer . Zatwierdź wybór przyciskiem OK.

3 - Wybierz usługę hostingu.

4 - Połącz się i zaloguj do usługi hostingu za pomocą loginu i hasła.

5 - Wybierz zdjęcie lub film do obejrzenia i naciśnij przycisk OK.

6 - Naciśnij przycisk  (w lewo), aby cofnąć się o jedną czynność. Przycisk  BACK pozwala zamknąć menu.

* Na przykład Dropbox™.

18.4

Odtwarzanie filmów



Odtwarzanie filmów

Sposób otwierania plików multimedialnych na ekranie telewizora zależy od typu urządzenia, na którym je zapisano. Patrz rozdziały powyżej.

Aby odtworzyć film w telewizorze...

Wybierz opcję  Filmy , wskaż żądany plik i zatwierdź wybór przyciskiem OK.

• Aby wstrzymać odtwarzanie filmu, naciśnij przycisk OK. Ponownie naciśnij przycisk OK, aby kontynuować.

• Aby przewinąć do tyłu lub do przodu, naciśnij przycisk  lub . Naciśnij przycisk kilka razy, aby przyspieszyć odtwarzanie — 2x, 4x, 8x, 16x lub 32x.

- Aby przejść do kolejnego filmu w danym folderze, naciśnij przycisk **OK**, co pozwoli wstrzymać odtwarzanie, a następnie wybierz opcję **▶** i zatwierdź wybór przyciskiem **OK**.
- Aby zatrzymać odtwarzanie filmu, naciśnij przycisk **■** (zatrzymanie).
- Aby powrócić do folderu, naciśnij przycisk **← BACK**.

Pasek postępu

Aby wyświetlić pasek postępu podczas odtwarzania filmu (postęp odtwarzania, czas trwania, tytuł, data itp.), naciśnij przycisk **i INFO**.
Naciśnij ponownie, aby ukryć informacje.

Opcje dotyczące filmów

Podczas odtwarzania naciśnij przycisk **≡ OPTIONS**, aby wybrać opcję:

- **Zaznacz jako ulubione** — dodaje wybrany film do ulubionych.
- **Odtwórz wszystko** — odtworzenie wszystkich plików filmów w danym folderze.
- **Odtwórz 1** — odtworzenie tylko wybranego filmu.
- **Napisy** — jeżeli napisy są dostępne, możesz dla nich wybrać ustawienie **Wł.**, **Wył.** albo **Włącz.**, gdy wyciszony.
- **Język dźwięku** — wybór wersji językowej audio, o ile jest dostępna.
- **Losowo** — odtwarzanie plików w kolejności losowej.
- **Powtórz** — jednokrotne lub wielokrotne odtwarzanie wszystkich filmów w danym folderze.

18.5

Oglądanie zdjęć

Oglądanie zdjęć

Sposób otwierania plików multimedialnych na ekranie telewizora zależy od typu urządzenia, na którym je zapisano. Patrz rozdziały powyżej.

Aby wyświetlić wszystkie zdjęcia w telewizorze...

Wybierz opcję **Zdjęcia**, zaznacz **Wszystkie** i zatwierdź wybór przyciskiem **OK**.

Aby wyświetlić zdjęcie na ekranie telewizora...

Wybierz opcję **Zdjęcia**, wskaż nazwę pliku i zatwierdź wybór przyciskiem **OK**.

Aby rozpocząć pokaz slajdów w telewizorze...

Jeśli w folderze znajduje się wiele zdjęć, możesz rozpocząć wyświetlanie pokazu slajdów.

Aby rozpocząć wyświetlanie pokazu slajdów...

- 1 - Wybierz folder ze zdjęciami.
- 2 - Naciśnij kolorowy przycisk **— Pokaz slajdów**.

- Aby przejść do następnego lub poprzedniego zdjęcia, naciśnij przycisk **▶** (w prawo/dalej) lub **◀** (w lewo/wstecz).
- Aby wstrzymać pokaz slajdów, naciśnij przycisk **OK**. Aby rozpocząć go od nowa, ponownie naciśnij przycisk **OK**.
- Aby zatrzymać pokaz slajdów, naciśnij przycisk **OK**, a następnie **← BACK**.

Informacje

Aby wyświetlić informacje na temat zdjęcia (rozmiar, data utworzenia, ścieżka pliku itp.), wybierz zdjęcie i naciśnij przycisk **i INFO**.
Naciśnij ponownie, aby ukryć informacje.

Pokaz slajdów plus muzyka

Możesz oglądać zdjęcia i jednocześnie słuchać muzyki. Rozpocznij odtwarzanie utworu przed włączeniem pokazu slajdów.

Aby odtwarzać muzykę z pokazem slajdów...

- 1 - Wybierz utwór lub folder z utworami i naciśnij przycisk **OK**.
- 2 - Naciśnij przycisk **i INFO**, aby zamknąć panel informacji i pasek postępu.
- 3 - Naciśnij przycisk **← BACK**.
- 4 - Teraz użyj przycisków nawigacji (strzałek), aby wybrać folder ze zdjęciami.
- 5 - Wybierz folder ze zdjęciami i naciśnij przycisk **— Pokaz slajdów**.
- 6 - Aby zatrzymać pokaz slajdów, naciśnij przycisk **← BACK**.

Opcje dotyczące zdjęć

Podczas wyświetlenia zdjęcia naciśnij przycisk **≡ OPTIONS**, aby wybrać jedną z następujących opcji:

- **Zaznacz jako ulubione** — dodaje wybrane zdjęcie do ulubionych.
- **Pokaz slajdów** — wyświetlenie zdjęć jedno po drugim.
- **Obróć** — pozwala obrócić zdjęcie i ustawić je w orientacji pionowej lub poziomej.
- **Losowo** — odtwarzanie plików w kolejności losowej.
- **Powtórz** — jednokrotne odtworzenie pokazu slajdów lub odtwarzanie go w sposób ciągły.
- **Zatr. muzykę** — zatrzymanie muzyki odtwarzanej w tle.
- **Szybkość pokazu slajdów** — pozwala zmienić prędkość na większą lub mniejszą.
- **Efekt przejścia w pokazie slajdów** — umożliwia ustawienie efektu przejścia pomiędzy zdjęciami.

Odtwarzanie muzyki





Odtwarzanie muzyki

Sposób otwierania plików multimedialnych na ekranie telewizora zależy od typu urządzenia, na którym je zapisano. Patrz rozdziały powyżej.

Aby odtworzyć utwór w telewizorze...

Wybierz opcję  **Muzyka** , wskaż nazwę pliku i zatwierdź wybór przyciskiem **OK**.

Jeśli w folderze znajduje się wiele utworów, możesz je odsłuchać kolejno.

- Aby wstrzymać odtwarzanie utworu, naciśnij przycisk **OK**. Ponownie naciśnij przycisk **OK**, aby kontynuować.
- Aby przewinąć do tyłu lub do przodu, naciśnij przycisk  lub . Naciśnij przycisk kilka razy, aby przyspieszyć odtwarzanie — 2x, 4x, 8x, 16x lub 32x.
- Aby przejść do kolejnego utworu w danym folderze, naciśnij przycisk **OK**, co pozwoli włączyć pauzę, a następnie wybierz opcję  i zatwierdź wybór przyciskiem **OK**.
- Aby powrócić do folderu, naciśnij przycisk  **BACK**. Utwór nadal będzie odtwarzany.
- Aby zatrzymać odtwarzanie muzyki, naciśnij przycisk  (zatrzymanie).

Pasek postępu

Aby wyświetlić pasek postępu podczas odtwarzania utworu (postęp odtwarzania, czas trwania, tytuł, data itp.), naciśnij przycisk  **INFO** .

Naciśnij ponownie, aby ukryć informacje.

Opcje dotyczące muzyki

Opcje dotyczące odtwarzania muzyki...

- **Zaznacz jako ulubione** — dodanie wybranego utworu do ulubionych.
- **Odtwórz wszystko** — odtworzenie wszystkich utworów w danym folderze.
- **Odtwórz 1** — odtworzenie tylko wybranego utworu.
- **Losowo** — odtwarzanie plików w kolejności losowej.
- **Powtórz** — jednokrotne odtworzenie wszystkich utworów w danym folderze lub ich odtwarzanie ciągle.

Smartfony i tablety

19.1

Aplikacja Philips TV Remote App

Nowa aplikacja **Philips TV Remote App** na smartfony i tablety szybko stanie się Twoim niezastąpionym pomocnikiem.

Korzystając z aplikacji TV Remote App, zapanujesz nad multimediami wokół siebie. Wysyłaj zdjęcia, muzykę lub filmy na wielki ekran telewizora lub oglądaj dowolne kanały telewizyjne na żywo na tablecie lub telefonie. Wyszukaj w przewodniku telewizyjnym program, który chcesz obejrzeć, a następnie włącz go na ekranie telefonu lub telewizora. Aplikacja TV Remote App pozwala użyć telefonu w roli pilota zdalnego sterowania.

Pobierz aplikację Philips TV Remote App ze swojego ulubionego sklepu z aplikacjami.

Aplikacja Philips TV Remote App jest dostępna za darmo dla systemów iOS i Android.

Wi-Fi Smart Screen

Aby oglądać cyfrowe kanały telewizyjne na smartfonie lub tablecie przy użyciu aplikacji Philips TV Remote App, należy włączyć opcję Wi-Fi Smart Screen. Aby uzyskać więcej informacji, w menu Pomoc naciśnij kolorowy przycisk  **Słowa kluczowe** i wyszukaj frazę **Wi-Fi Smart Screen**.

19.2

Google Cast

Co jest potrzebne

Jeżeli aplikacja w telefonie korzysta z trybu Google Cast, możesz wyświetlić jej zawartość w telewizorze. Poszukaj ikony trybu Google Cast na ekranie aplikacji mobilnej. Możesz korzystać z urządzenia mobilnego do sterowania funkcjami telewizora. Tryb Google Cast działa na urządzeniach z systemem operacyjnym Android lub iOS.

Urządzenie mobilne musi być podłączone do tej samej sieci Wi-Fi co telewizor.

Aplikacje z funkcją Google Cast

Każdego dnia pojawiają się nowe aplikacje z funkcją Google Cast. Już dziś możesz wypróbować tę funkcję z aplikacją YouTube, Chrome, Netflix, Photowall lub Big Web Quiz for Chromecast. Dalsze informacje znajdziesz na stronie google.com/cast

Niektóre produkty z serwisu Google Play są dostępne tylko w wybranych krajach.

Szczegółowe informacje znajdziesz na stronie internetowej support.google.com/androidtv

Przesyłanie obrazu na telewizor

Aby przesyłać obraz z aplikacji na telewizor...

- 1 - Korzystając ze smartfonu lub tabletu, otwórz aplikację obsługującą tryb Google Cast.
- 2 - Dotknij ikony trybu Google Cast.
- 3 - Wybierz docelowy telewizor.
- 4 - Naciśnij przycisk odtwarzania w smartfonie lub tablecie. Obraz powinien pojawić się na ekranie.

19.3

Miracast

Informacje o technologii Wi-Fi Miracast

Możesz przeglądać zdjęcia lub odtwarzać muzykę i filmy z urządzenia przenośnego przy użyciu telewizora i technologii Wi-Fi Miracast™. Urządzenie mobilne i telewizor powinny znajdować się we wzajemnym zasięgu działania, czyli zazwyczaj w tym samym pomieszczeniu.

Sprawdź, czy Twoje urządzenie mobilne korzysta z trybu Miracast.

Ten telewizor obsługuje technologię **Wi-Fi CERTIFIED Miracast™**. Dzięki technologii Miracast™ można bezprzewodowo oglądać i udostępniać ekran swojego smartfona, tabletu lub komputera na ekranie telewizora. Można przysyłać pliki wideo (dźwięk i obraz), a także udostępniać zdjęcia lub inne elementy znajdujące się na ekranie urządzenia. Nie trzeba podłączać telewizora do sieci domowej. Zarówno telewizor, jak i urządzenie muszą obsługiwać technologię Wi-Fi CERTIFIED Miracast™, a funkcja Miracast musi być w nich włączona.



Funkcja Miracast w tym telewizorze obsługuje protokół HDCP i nie może wyświetlać przesyłanych przez urządzenie materiałów zabezpieczonych przed kopiowaniem. Maksymalna obsługiwana rozdzielczość obrazu to 720p w przypadku sieci Wi-Fi 2,4 GHz lub 1080p w przypadku sieci Wi-Fi 5 GHz.

Więcej informacji na temat technologii Wi-Fi CERTIFIED Miracast™ można znaleźć na stronie www.wi-fi.org

Wi-Fi®, logo Wi-Fi CERTIFIED i logo Wi-Fi są zastrzeżonymi znakami towarowymi organizacji Wi-Fi Alliance. **Wi-Fi CERTIFIED Miracast™** i **Miracast™** są znakami towarowymi organizacji Wi-Fi Alliance.

Przełączanie na system Miracast

Upewnij się, że funkcja Wi-Fi Miracast jest włączona.

- 1 - Naciśnij przycisk , wybierz opcję **Wszystkie ustawienia** i naciśnij przycisk **OK**.
- 2 - Wybierz opcję **Połączenie bezprzewodowe i sieciowe** i naciśnij przycisk  (w prawo), aby wejść do menu.
- 3 - Wybierz opcję **Sieć przewodowa lub Wi-Fi** > **Wi-Fi Miracast** i naciśnij przycisk **OK**.
- 4 - Wybierz opcję **Włącz** i naciśnij przycisk **OK**.
- 5 - Naciśnij przycisk  (w lewo) (w razie potrzeby wielokrotnie), aby zamknąć menu.

Udostępnianie ekranu na telewizorze

Aby udostępnić ekran swojego smartfona, tabletu lub komputera dla telewizora...

- 1 - Włącz telewizor.
- 2 - W menu ustawień urządzenia znajdź opcję przesyłania obrazu lub klonowania zawartości ekranu. Tryb Miracast korzysta z funkcji Wi-Fi Direct™.
- 3 - Wyszukaj w telefonie lub tablecie dostępne urządzenia dla transmisji Miracast i wybierz telewizor, z którym chcesz nawiązać połączenie.
- 4 - Zezwól na połączenie w telewizorze. Może być konieczne podanie kodu PIN z urządzenia w telewizorze — w takim wypadku wprowadź cyfry za pomocą przycisków numerycznych na pilocie zdalnego sterowania. Może być też konieczne podanie kodu PIN telewizora w urządzeniu. Po nawiązaniu połączenia w telewizorze zostanie wyświetlony ekran urządzenia.
- 5 - W urządzeniu wybierz filmy, zdjęcia lub pliki, które chcesz oglądać za pomocą telewizora.

* Funkcja Miracast jest obsługiwana przez technologię WiDi w wersji 3.5 i nowszych.

Połączenie Wi-Fi (np. „DIRECT_nazwa-telewizora”) może być widoczne także na listach dostępnych sieci w innych urządzeniach sieciowych, takich jak laptop. Jednak to połączenie może być używane tylko przez urządzenia Wi-Fi Miracast.

Wyłączanie udostępniania



Udostępnianie ekranu można wyłączyć w telewizorze lub urządzeniu przenośnym.

Z urządzenia

Za pomocą aplikacji wykorzystywanej do uruchomienia funkcji Miracast można rozłączyć urządzenia i wyłączyć wyświetlanie ekranu urządzenia na telewizorze. Telewizor przełączy się na ostatnio wybrany program.

Z telewizora

Aby przerwać wyświetlanie ekranu urządzenia zewnętrznego na telewizorze, można: . .

- naciśnąć przycisk  **EXIT**, aby obejrzeć transmisję telewizyjną;
- naciśnąć przycisk  **HOME**, aby wykonać inną czynność w telewizorze;
- naciśnąć przycisk  **SOURCES** w celu otwarcia menu Źródła i wybrania podłączonego urządzenia.

Blokowanie urządzenia

Po otrzymaniu prośby połączenia od urządzenia po raz pierwszy można zablokować dane urządzenie. Prośba ta, a także wszystkie prośby przesyłane w przyszłości, zostaną zignorowane.



Aby zablokować urządzenie...

Wybierz opcję **Zablokuj** i naciśnij przycisk **OK**.

Odblokowywanie wszystkich urządzeń

Wszystkie urządzenia, z którymi dotychczas nawiązywano łączność, jak również urządzenia zablokowane, są zapisywane na liście połączeń Wi-Fi Miracast. Wyczyszczenie tej listy spowoduje odblokowanie wszystkich zablokowanych urządzeń.

Aby odblokować wszystkie zablokowane urządzenia...

- 1 - Naciśnij przycisk , wybierz opcję **Wszystkie ustawienia** i naciśnij przycisk **OK**.
- 2 - Wybierz opcję **Połączenie bezprzewodowe i sieciowe** > **Sieć przewodowa lub Wi-Fi**, po czym naciśnij przycisk **OK**.
- 3 - Wybierz opcję **Połączenia Wi-Fi Miracast** i naciśnij przycisk **OK**. Lista zostanie wyczyszczona.
- 4 - Naciśnij przycisk  (w lewo) (w razie potrzeby wielokrotnie), aby zamknąć menu.

Blokowanie połączonego wcześniej urządzenia

Aby zablokować urządzenie, które było wcześniej połączone, należy najpierw wyczyścić listę połączeń Wi-Fi Miracast. Po wyczyszczeniu listy trzeba ponownie potwierdzić lub zablokować połączenie każdego z urządzeń.

Opóźnienie ekranu

Zwykle opóźnienie w przypadku udostępniania ekranu za pomocą funkcji Miracast to ok. 1 sekunda. Opóźnienie może być większe w przypadku korzystania ze starszych urządzeń z mniejszą mocą obliczeniową.

Funkcja AirPlay

Aby dodać funkcję AirPlay do telewizora Android TV, możesz pobrać i zainstalować jedną z aplikacji, która oferuje ten tryb transmisji. Znajdziesz je w sklepie Google Play Store.

MHL

Ten telewizor obsługuje tryb MHL™.

Jeżeli Twoje urządzenie mobilne również korzysta z tego trybu, możesz użyć kabla MHL i podłączyć je do odbiornika TV. Kabel MHL pozwala wyświetlać zawartość ekranu urządzenia mobilnego na telewizorze. W ten sposób jednocześnie ładujesz jego akumulator. Połączenie MHL idealnie nadaje się do oglądania filmów lub dłuższego grania na urządzeniu mobilnym.

Ładowanie

Pamiętaj, że urządzenie mobilne będzie ładować akumulator tylko wtedy, gdy telewizor będzie włączony (nie w trybie gotowości).

Kabel MHL

Do połączenia z telewizorem w trybie MHL potrzeba kabla HDMI -> Micro USB. Dane urządzenie mobilne może wymagać także dodatkowej przejściówki. Podłączając kabel MHL do telewizora, użyj gniazda HDMI 4 MHL.



MHL, Mobile High-Definition Link i logo MHL są znakami towarowymi lub zastrzeżonymi znakami towarowymi firmy MHL, LLC.

Multi View

20.1

Informacje o funkcji Multi View

Ekran Multi View nie umożliwia wyświetlania obrazu w trybie 3D ani Ultra HD. Funkcja Multi View jest niedostępna w przypadku analogowych kanałów telewizyjnych. Nie wszystkie aplikacje obsługują funkcję Multi View.

20.2

Teletext i telewizja

Podczas przeglądania teletekstu można oglądać kanał telewizyjny w małym oknie funkcji Multi View.

Aby oglądać kanał telewizyjny podczas przeglądania teletekstu...

- 1 - Naciśnij przycisk  MULTI VIEW .
- 2 - Wybierz opcję **Multi View: Wł** na ekranie. Oglądany kanał będzie wyświetlany w małym oknie.



Aby ukryć małe okno, ponownie naciśnij przycisk  MULTI VIEW i wybierz opcję **Multi View Wyl.** na ekranie.

20.3

Nettv i telewizja

Podczas przeglądania aplikacji Nettv w Galerii aplikacji można oglądać kanał telewizyjny w małym oknie funkcji Multi View.

Aby oglądać kanał telewizyjny podczas przeglądania aplikacji Nettv w Galerii aplikacji*...

- 1 - Naciśnij przycisk  MULTI VIEW .
- 2 - Wybierz na ekranie opcję **Multi View: Wł** na ekranie. Oglądany kanał będzie wyświetlany w małym oknie.
- 3 - Naciskając przycisk  + lub  -, można zmieniać kanały w małym oknie

Aby ukryć małe okno, ponownie naciśnij przycisk  MULTI VIEW i wybierz opcję **Multi View Wyl.** na ekranie.

* Nie każda aplikacja Nettv obsługuje oglądanie kanału telewizyjnego z wykorzystaniem funkcji Multi View. Jeśli aplikacja nie obsługuje funkcji Multi View, na ekranie telewizora zostanie wyświetlona wiadomość: **Tryb Multi View nie jest obsługiwany.**

HDMI i telewizja TV

Podczas oglądania filmu z podłączonego urządzenia HDMI można oglądać kanał telewizyjny w małym oknie funkcji Multi View.

Aby oglądać kanał telewizyjny podczas oglądania filmu z podłączonego urządzenia HDMI*...

- 1 - Naciśnij przycisk  MULTI VIEW .
- 2 - Wybierz na ekranie opcję **Multi View: Wł** na ekranie. Oglądany kanał będzie wyświetlany w małym oknie.

Aby ukryć małe okno, ponownie naciśnij przycisk  MULTI VIEW i wybierz opcję **Multi View Wyl.** na ekranie.

* W trybie Multi View możesz oglądać tylko obraz kanału telewizyjnego. Dźwięk kanału telewizyjnego będzie wyciszony.



Ustawienia

Obraz

Styl obrazu

Wybieranie stylu

W celu łatwego dostosowania ustawień obrazu można wybrać jeden z gotowych stylów obrazu.

- 1 - Podczas oglądania kanału telewizyjnego naciśnij przycisk .
- 2 - Wybierz opcję **Styl obrazu** i wybierz jeden ze stylów z listy.
- 3 - Naciśnij przycisk  (w lewo) (w razie potrzeby wielokrotnie), aby zamknąć menu.

Dostępne style...

- **Osobisty** — preferencje obrazu ustawione po pierwszym włączeniu
 - **Jaskrawy** — idealne do oglądania przy świetle dziennym
 - **Naturalny** — naturalne ustawienia kolorów
 - **Standard** — najbardziej energooszczędne ustawienie (ustawienie fabryczne)
 - **Film** — idealne do oglądania filmów
- **Zdjęcie** — idealne do oglądania zdjęć

Dostosowywanie stylu

Dowolne dostosowane ustawienie obrazu, na przykład Kolor lub Kontrast, jest zapisywane w aktualnie wybranym **Stylu obrazu**. Umożliwia to dostosowanie każdego stylu. Jedynie w przypadku stylu **Osobisty** możliwe jest zapisanie jego ustawień dla każdego podłączonego urządzenia w menu Źródła.

Przywracanie stylu

Po wybraniu stylu obrazu można dostosować dowolne ustawienie obrazu za pomocą opcji **Wszystkie ustawienia > Obraz...**

Wybrany styl zachowa dokonane zmiany. Zalecamy, aby dostosowywać ustawienia obrazu tylko dla stylu **Osobisty**. Styl obrazu **Osobisty** umożliwia zapisanie ustawień dla poszczególnych podłączonych urządzeń w menu Źródła.

Aby przywrócić oryginalne ustawienia stylu...

- 1 - Podczas oglądania kanału telewizyjnego naciśnij

przycisk .

2 - Wybierz opcję **Styl obrazu** i wybierz styl obrazu, który chcesz przywrócić.



3 - Naciśnij kolorowy przycisk  **Przywróć styl**, a potem przycisk **OK**. Styl zostanie przywrócony.

4 - Naciśnij przycisk  (w lewo) (w razie potrzeby wielokrotnie), aby zamknąć menu.

Dom lub Sklep

Jeśli po każdym włączeniu telewizora automatycznie przywracany jest styl obrazu **Jaskrawy**, jako lokalizację telewizora wybrano **Sklep**. To ustawienie jest przeznaczone do celów promocji w sklepie.

Aby ustawić lokalizację Dom...







- 1 - Naciśnij przycisk , wybierz opcję **Wszystkie ustawienia** i naciśnij przycisk **OK**.
- 2 - Wybierz opcję **Ustawienia ogólne** i naciśnij przycisk  (w prawo), aby przejść do menu.
- 3 - Wybierz opcję **Lokalizacja > Dom** i naciśnij przycisk **OK**.
- 4 - Naciśnij przycisk  (w lewo) (w razie potrzeby wielokrotnie), aby zamknąć menu.

Ustawienia obrazu

Kolor

Za pomocą opcji **Kolor** można dostosować nasycenie kolorów obrazu.





Aby dostosować kolory...

- 1 - Naciśnij przycisk , wybierz opcję **Wszystkie ustawienia** i naciśnij przycisk **OK**.
- 2 - Wybierz opcję **Obraz** i naciśnij przycisk  (w prawo), aby przejść do menu.
- 3 - Wybierz opcję **Kolor** i naciśnij przycisk  (w prawo).
- 4 - Naciśnij strzałkę  (w górę) lub  (w dół), aby zmienić wartość.
- 5 - Naciśnij przycisk  (w lewo) (w razie potrzeby wielokrotnie), aby zamknąć menu.

Kontrast

Za pomocą opcji **Kontrast** można dostosować kontrast obrazu.

Aby dostosować kontrast...

- 1 - Naciśnij przycisk , wybierz opcję **Wszystkie ustawienia** i naciśnij przycisk **OK**.
- 2 - Wybierz opcję **Obraz** i naciśnij przycisk  (w prawo), aby przejść do menu.
- 3 - Wybierz opcję **Kontrast** i naciśnij przycisk  (w prawo).
- 4 - Naciśnij strzałkę  (w górę) lub  (w dół), aby

zmienić wartość.

5 - Naciśnij przycisk **◀** (w lewo) (w razie potrzeby wielokrotnie), aby zamknąć menu.

Ostrość

Za pomocą opcji **Ostrość** można dostosować poziom ostrości szczegółów obrazu.

Aby dostosować ostrość...

- 1 - Naciśnij przycisk **⚙️**, wybierz opcję **Wszystkie ustawienia** i naciśnij przycisk **OK**.
- 2 - Wybierz opcję **Obraz** i naciśnij przycisk **▶** (w prawo), aby przejść do menu.
- 3 - Wybierz opcję **Ostrość** i naciśnij przycisk **▶** (w prawo).
- 4 - Naciśnij strzałkę **▲** (w górę) lub **▼** (w dół), aby zmienić wartość.
- 5 - Naciśnij przycisk **◀** (w lewo) (w razie potrzeby wielokrotnie), aby zamknąć menu.

Zaawansowane ustawienia obrazu

Gra lub komputer

Po podłączeniu urządzenia telewizor rozpoznaje jego typ i nadaje każdemu urządzeniu prawidłową nazwę typu. Jeśli chcesz, możesz zmienić nazwę typu. Po ustawieniu prawidłowego typu dla urządzenia telewizor automatycznie optymalizuje ustawienia, kiedy użytkownik wybiera dane urządzenie z menu **Źródła**.

Jeśli masz konsolę do gier z wbudowanym odtwarzaczem płyt Blu-ray, możesz ustawić nazwę typu na **Płyta Blu-ray**. Przy użyciu ustawienia **Gra lub komputer** można ręcznie przełączyć telewizor na ustawienia idealne do grania. Nie zapomnij o wyłączeniu ustawienia **Gra lub komputer** przed wznowieniem oglądania telewizji.

Aby ręcznie zmienić ustawienie...

- 1 - Naciśnij przycisk **⚙️**, wybierz opcję **Wszystkie ustawienia** i naciśnij przycisk **OK**.
- 2 - Wybierz opcję **Obraz** i naciśnij przycisk **▶** (w prawo), aby przejść do menu.
- 3 - Wybierz opcję **Zaawansowane > Gra lub komputer** i wybierz typ urządzenia, którego chcesz używać. Aby wybrać z powrotem tryb telewizji, wybierz opcję **Wyłącz**.
- 4 - Naciśnij przycisk **◀** (w lewo) (w razie potrzeby wielokrotnie), aby zamknąć menu.

Ustawienia kolorów

Wzmocnienie kolorów

Za pomocą opcji **Wzmocnienie kolorów** można zwiększyć intensywność kolorów i poziom szczegółowości w przypadku jasnych kolorów.

Aby dostosować poziom...

- 1 - Naciśnij przycisk **⚙️**, wybierz opcję **Wszystkie ustawienia** i naciśnij przycisk **OK**.
- 2 - Wybierz opcję **Obraz** i naciśnij przycisk **▶** (w prawo), aby przejść do menu.
- 3 - Wybierz opcję **Zaawansowane > Kolor > Wzmocnienie kolorów** i naciśnij przycisk **OK**.
- 4 - Wybierz opcję **Maksimum**, **Średnio**, **Minimum** lub **Wyłącz**.
- 5 - Naciśnij przycisk **◀** (w lewo) (w razie potrzeby wielokrotnie), aby zamknąć menu.

Temperatura koloru

Za pomocą opcji **Temperatura barwowa** można wybrać dla obrazu zaprogramowaną temperaturę barw lub wybrać ustawienie **Niestandardowe**, aby samodzielnie określić temperaturę za pomocą opcji **Niestandardowa temperatura barwowa**. Temperatura barwowa i Niestandardowa temperatura barwowa to funkcje przeznaczone dla użytkowników zaawansowanych.

Aby wybrać zaprogramowaną temperaturę...

- 1 - Naciśnij przycisk **⚙️**, wybierz opcję **Wszystkie ustawienia** i naciśnij przycisk **OK**.
- 2 - Wybierz opcję **Obraz** i naciśnij przycisk **▶** (w prawo), aby przejść do menu.
- 3 - Wybierz opcję **Zaawansowane > Kolor > Temperatura barwowa** i naciśnij przycisk **OK**.
- 4 - Wybierz opcję **Normalny**, **Ciepły** lub **Zimny**. Możesz też wybrać opcję **Niestandardowe**, aby samodzielnie dostosować temperaturę barwową.
- 5 - Naciśnij przycisk **◀** (w lewo) (w razie potrzeby wielokrotnie), aby zamknąć menu.

Niestandardowa temperatura barwowa

Za pomocą opcji **Niestandardowa temperatura barwowa** można ustawić własną temperaturę barwową. Aby ustawić niestandardową temperaturę barwową, najpierw wybierz opcję **Własne** dla ustawienia **Temperatura barwowa**. Niestandardowa temperatura barwowa to funkcja przeznaczona dla użytkowników zaawansowanych.

Aby ustawić niestandardową temperaturę barwową...

- 1 - Naciśnij przycisk **⚙️**, wybierz opcję **Wszystkie**

ustawienia i naciśnij przycisk **OK**.

2 - Wybierz opcję **Obraz** i naciśnij przycisk **➤** (w prawo), aby przejść do menu.

3 - Wybierz

opcję **Zaawansowane > Kolor > Niestandardowa temperatura barwowa** i naciśnij przycisk **OK**.

4 - Naciśnij strzałkę **▲** (w górę) lub **▼** (w dół), aby zmienić wartość. **WP** oznacza punkt bieli, a **BL** poziom czerni. Można również wybrać z tego menu jedno z ustawień zaprogramowanych.

5 - Naciśnij przycisk **◀** (w lewo) (w razie potrzeby wielokrotnie), aby zamknąć menu.

Ustawienia kontrastu

Tryby kontrastu

Za pomocą opcji **Tryb kontrastu** można ustawić poziom, od którego ma być oszczędzana energia poprzez zmniejszanie intensywności podświetlenia ekranu. Wybierz najmniejsze zużycie energii lub najlepszą intensywność obrazu.

Aby dostosować poziom...

1 - Naciśnij przycisk **⚙**, wybierz opcję **Wszystkie ustawienia** i naciśnij przycisk **OK**.

2 - Wybierz opcję **Obraz** i naciśnij przycisk **➤** (w prawo), aby przejść do menu.

3 - Wybierz

opcję **Zaawansowane > Kontrast > Tryb kontrastu** i naciśnij przycisk **OK**.

4 - Wybierz opcję **Standard**, **Najlepsze zasilanie**, **Najlepszy obraz** lub **Wyłącz**.

5 - Naciśnij przycisk **◀** (w lewo) (w razie potrzeby wielokrotnie), aby zamknąć menu.

Kontrast dynamiczny

Za pomocą opcji **Kontrast dynamiczny** można ustawić poziom, od którego telewizor ma rozpocząć automatyczne poprawianie wyświetlanych szczegółów w ciemnych, średnio rozjaśnionych oraz jasnych obszarach obrazu.

Aby dostosować poziom...

1 - Naciśnij przycisk **⚙**, wybierz opcję **Wszystkie ustawienia** i naciśnij przycisk **OK**.

2 - Wybierz opcję **Obraz** i naciśnij przycisk **➤** (w prawo), aby przejść do menu.

3 - Wybierz opcję **Zaawansowane > Kontrast > Kontrast dynamiczny** i naciśnij przycisk **OK**.

4 - Wybierz

opcję **Maksimum**, **Średnio**, **Minimum** lub **Wyłącz**.

5 - Naciśnij przycisk **◀** (w lewo) (w razie potrzeby wielokrotnie), aby zamknąć menu.

Technologia Perfect Contrast

Za pomocą opcji **Doskonały kontrast** można ustawić poziom, od którego telewizor ma rozpoczynać automatyczne poprawianie wyświetlanych szczegółów w ciemnych, średnio rozjaśnionych oraz jasnych obszarach obrazu.

Aby dostosować poziom...

1 - Naciśnij przycisk **⚙**, wybierz opcję **Wszystkie ustawienia** i naciśnij przycisk **OK**.

2 - Wybierz opcję **Obraz** i naciśnij przycisk **➤** (w prawo), aby przejść do menu.

3 - Wybierz opcję **Zaawansowane > Kontrast > Doskonały kontrast** i naciśnij przycisk **OK**.

4 - Wybierz

opcję **Maksimum**, **Średnio**, **Minimum** lub **Wyłącz**.

5 - Naciśnij przycisk **◀** (w lewo) (w razie potrzeby wielokrotnie), aby zamknąć menu.

Jasność

Za pomocą opcji **Jasność** można ustawić poziom jasności dla sygnału wizyjnego. Jasność to ustawienie przeznaczone dla użytkowników zaawansowanych. Zalecamy użytkownikom niezaawansowanym dostosowanie jasności obrazu za pomocą ustawienia **Kontrast**.

Aby dostosować poziom...

1 - Naciśnij przycisk **⚙**, wybierz opcję **Wszystkie ustawienia** i naciśnij przycisk **OK**.

2 - Wybierz opcję **Obraz** i naciśnij przycisk **➤** (w prawo), aby przejść do menu.

3 - Wybierz

opcję **Zaawansowane > Kontrast >**

Jasność i naciśnij przycisk **OK**.

4 - Naciśnij strzałkę **▲** (w górę) lub **▼** (w dół), aby zmienić wartość.

5 - Naciśnij przycisk **◀** (w lewo) (w razie potrzeby wielokrotnie), aby zamknąć menu.

Kontrast obrazu

Za pomocą opcji **Kontrast obrazu** można zmniejszyć poziom kontrastu obrazu.

Aby dostosować poziom...

1 - Naciśnij przycisk **⚙**, wybierz opcję **Wszystkie ustawienia** i naciśnij przycisk **OK**.

2 - Wybierz opcję **Obraz** i naciśnij przycisk **➤** (w prawo), aby przejść do menu.

3 - Wybierz opcję **Zaawansowane > Kontrast > Kontrast obrazu** i naciśnij przycisk **OK**.





4 - Naciśnij strzałkę **▲** (w górę) lub **▼** (w dół), aby zmienić wartość.

5 - Naciśnij przycisk **◀** (w lewo) (w razie potrzeby wielokrotnie), aby zamknąć menu.

Gamma

Za pomocą opcji **Gamma** można wybrać nieliniowe ustawienie jasności i kontrastu obrazu. Gamma to funkcja przeznaczona dla użytkowników zaawansowanych.

Aby dostosować poziom...



- 1 - Naciśnij przycisk , wybierz opcję **Wszystkie ustawienia** i naciśnij przycisk **OK**.
- 2 - Wybierz opcję **Obraz** i naciśnij przycisk  (w prawo), aby przejść do menu.
- 3 - Wybierz opcję **Zaawansowane** > **Kontrast** > **Gamma** i naciśnij przycisk **OK**.
- 4 - Naciśnij strzałkę  (w górę) lub  (w dół), aby zmienić wartość.
- 5 - Naciśnij przycisk  (w lewo) (w razie potrzeby wielokrotnie), aby zamknąć menu.

Ustawienia ostrości

Super Resolution

Opcja **Super Resolution** zapewnia doskonałą ostrość linii oraz konturów.





Aby włączyć lub wyłączyć opcję...

- 1 - Naciśnij przycisk , wybierz opcję **Wszystkie ustawienia** i naciśnij przycisk **OK**.
- 2 - Wybierz opcję **Obraz** i naciśnij przycisk  (w prawo), aby przejść do menu.
- 3 - Wybierz opcję **Zaawansowane** > **Ostrość** > **Super Resolution** i naciśnij przycisk **OK**.
- 4 - Wybierz opcję **Włącz** lub **Wyłącz**.
- 5 - Naciśnij przycisk  (w lewo) (w razie potrzeby wielokrotnie), aby zamknąć menu.

Redukcja szumów

Za pomocą opcji **Redukcja szumów** można zredukować poziom szumów obrazu.





Aby dostosować redukcję szumów...

- 1 - Naciśnij przycisk , wybierz opcję **Wszystkie ustawienia** i naciśnij przycisk **OK**.
- 2 - Wybierz opcję **Obraz** i naciśnij przycisk  (w prawo), aby wejść do menu.
- 3 - Wybierz opcję **Zaawansowane** > **Ostrość** > **Redukcja szumów** i naciśnij przycisk  (w prawo), aby przejść do menu.
- 4 - Wybierz opcję **Maksimum**, **Średnio**, **Minimum** lub **Wyłącz**.
- 5 - Naciśnij przycisk  (w lewo) (w razie potrzeby wielokrotnie), aby zamknąć menu.

Redukcja zniekształceń MPEG

Za pomocą opcji **Redukcja zniekształceń MPEG** można sprawić, aby przejścia cyfrowe obrazu stały się bardziej płynne. Zniekształcenia MPEG są na obrazie najczęściej widoczne jako niewielkie kwadraty lub poszarpane krawędzie.

Aby zredukować zniekształcenia MPEG...



- 1 - Naciśnij przycisk , wybierz opcję **Wszystkie ustawienia** i naciśnij przycisk **OK**.
- 2 - Wybierz opcję **Obraz** i naciśnij przycisk  (w prawo), aby wejść do menu.
- 3 - Wybierz opcję **Zaawansowane** > **Ostrość** > **Redukcja zniekształceń MPEG** i naciśnij przycisk  (w prawo), aby przejść do menu.
- 4 - Wybierz opcję **Maksimum**, **Średnio**, **Minimum** lub **Wyłącz**.
- 5 - Naciśnij przycisk  (w lewo) (w razie potrzeby wielokrotnie), aby zamknąć menu.

Format obrazu

Podstawowe

Jeśli obraz nie wypełnia całego ekranu albo widoczne są czarne pasy u góry i u dołu ekranu lub po bokach, możesz dostosować obraz tak, aby całkowicie wypełniał ekran.

Aby wybrać jedno z podstawowych ustawień w celu wypełnienia ekranu...

- 1 - Podczas oglądania kanału telewizyjnego naciśnij przycisk .
- 2 - Wybierz opcję **Format obrazu** > **Wypełnij ekran** lub **Dopasuj do ekranu** i naciśnij przycisk **OK**.
- 3 - Naciśnij przycisk  (w lewo) (w razie potrzeby wielokrotnie), aby zamknąć menu.

• **Wypełnij ekran** — automatyczne powiększenie obrazu tak, aby wypełnił cały ekran. Minimalne zniekształcenia obrazu, napisy są widoczne. Ustawienie nieodpowiednie do wyświetlania obrazu z komputera. W przypadku niektórych nietypowych formatów obrazu nadal mogą być widoczne czarne pasy.

• **Dopasuj do ekranu** — automatyczne powiększenie obrazu tak, aby maksymalnie wypełniał ekran bez żadnych zniekształceń. Mogą być widoczne czarne pasy. Ustawienie nieodpowiednie do wyświetlania obrazu z komputera.

Zaawansowana technologia

Jeśli nie uda Ci się zmienić formatu obrazu w żądany sposób przy użyciu tych dwóch ustawień podstawowych, możesz skorzystać z ustawień zaawansowanych. Pozwalają one ręcznie zmienić

format obrazu na ekranie.

Możesz powiększać, rozciągać i przesuwając obraz na ekranie, aby wyświetlić żądane elementy, takie jak brakujące napisy czy przewijane banery tekstowe. Kiedy ustawisz prawidłowy format obrazu dla określonego źródła, np. dla podłączonej konsoli do gier, możesz przywrócić to ustawienie, gdy będziesz następnym razem używać tej samej konsoli. Telewizor zapamiętuje ostatnie ustawienie określone dla każdego połączenia.

Aby ręcznie zmienić format obrazu...

1 - Podczas oglądania kanału telewizyjnego naciśnij przycisk .

2 - Wybierz opcję **Zaawansowane** i naciśnij przycisk **OK**.

3 - Użyj opcji **Przesuń**, **Powiększenie**, **Rozciągnij** lub **Oryginalny**, aby dostosować obraz. Wybierz opcję **Cofnij**, aby przywrócić ustawienie, które było aktywne po otwarciu ekranu **Format obrazu**.

• **Przesuń** — wybierz strzałki, aby przesunąć obraz.

Przesuwanie obrazu jest możliwe tylko po jego powiększeniu.

• **Powiększenie** — wybierz strzałki, aby powiększyć.

• **Rozciągnij** — wybierz strzałki, aby rozciągnąć obraz w pionie lub w poziomie.

• **Cofnij** — wybierz, aby przywrócić pierwotny format obrazu.

• **Oryginalny** — wyświetla format macierzysty obrazu.

Jest to format pikseli 1:1. Tryb zaawansowany w przypadku wejścia HD lub komputerowego.

Szybkie ustawienia dźwięku

Podczas instalacji w kilku prostych krokach wybiera się ustawienia obrazu. Opcja **Szybkie ustawienia obrazu** umożliwia ponowne wykonanie tych kroków. Aby to zrobić, upewnij się, że telewizor może wyświetlić kanał telewizyjny lub materiał z podłączonego urządzenia.

Aby wybrać ustawienia obrazu, wykonując kilka prostych kroków...

1 - Naciśnij przycisk , wybierz opcję **Wszystkie ustawienia** i naciśnij przycisk **OK**.

2 - Wybierz opcję **Obraz** i naciśnij przycisk  (w prawo), aby przejść do menu.

3 - Wybierz opcję **Zaawansowane** > **Szybkie ustawienia obrazu** i naciśnij przycisk **OK**.

4 - Wybierz opcję **Uruchom**.

5 - Wybierz preferowane ustawienie obrazu i przejdź do następnego ustawienia.

6 - Na końcu wybierz opcję **Zakończ**.

7 - Naciśnij przycisk  (w lewo) (w razie potrzeby wielokrotnie), aby zamknąć menu.

21.2

Dźwięk

Styl dźwięku

Wybieranie stylu

W celu łatwego dostosowania ustawień dźwięku można wybrać wstępnie zaprogramowane ustawienia stylu dźwięku.

1 - Podczas oglądania kanału telewizyjnego naciśnij przycisk .

2 - Wybierz opcję **Dźwięk** i naciśnij przycisk  (w prawo), aby przejść do menu.

3 - Wybierz opcję **Styl dźwięku** i wybierz jeden ze stylów z listy.

4 - Naciśnij przycisk  (w lewo) (w razie potrzeby wielokrotnie), aby zamknąć menu.

Dostępne style...

• **Osobisty** — preferencje dźwięku ustawione po pierwszym włączeniu

• **Oryginalny** — najbardziej neutralne ustawienie dźwięku

• **Film** — idealne do oglądania filmów

• **Muzyka** — idealne do słuchania muzyki

• **Gra** — idealne do gier

• **Wiadomości** — idealne do odtwarzania mowy

Przywracanie stylu

Po wybraniu stylu dźwięku można dostosować dowolne ustawienie dźwięku za pomocą opcji **Konfiguracja** > **Dźwięk**...

Wybrany styl zachowa dokonane zmiany. Zalecamy, aby dostosowywać ustawienia dźwięku tylko dla stylu **Osobisty**. Styl dźwięku **Osobisty** umożliwia zapisanie ustawień dla poszczególnych podłączonych urządzeń w menu **Źródła**.

Aby przywrócić oryginalne ustawienia stylu...

1 - Podczas oglądania kanału telewizyjnego naciśnij przycisk .

2 - Wybierz opcję **Dźwięk** i naciśnij przycisk  (w prawo), aby przejść do menu.

3 - Wybierz opcję **Styl dźwięku** i wybierz styl dźwięku, który chcesz przywrócić.

4 - Naciśnij kolorowy przycisk  **Przywróć styl**. Styl zostanie przywrócony.







5 - Naciśnij przycisk  (w lewo) (w razie potrzeby wielokrotnie), aby zamknąć menu.

Ustawienia dźwięku

Basy

Za pomocą opcji **Basy** można dostosować nasycenie tonów niskich.







Aby dostosować poziom...

- 1 - Naciśnij przycisk , wybierz opcję **Wszystkie ustawienia** i naciśnij przycisk **OK**.
- 2 - Wybierz opcję **Dźwięk** i naciśnij przycisk  (w prawo), aby przejść do menu.
- 3 - Wybierz opcję **Basy** i naciśnij przycisk  (w prawo).
- 4 - Naciśnij strzałkę  (w górę) lub  (w dół), aby zmienić wartość.
- 5 - Naciśnij przycisk  (w lewo) (w razie potrzeby wielokrotnie), aby zamknąć menu.

Tony wysokie

Za pomocą opcji **Tony wysokie** można dostosować nasycenie tonów wysokich.





Aby dostosować poziom...

- 1 - Naciśnij przycisk , wybierz opcję **Wszystkie ustawienia** i naciśnij przycisk **OK**.
- 2 - Wybierz opcję **Dźwięk** i naciśnij przycisk  (w prawo), aby przejść do menu.
- 3 - Wybierz opcję **Tony wysokie** i naciśnij przycisk  (w prawo).
- 4 - Naciśnij strzałkę  (w górę) lub  (w dół), aby zmienić wartość.
- 5 - Naciśnij przycisk  (w lewo) (w razie potrzeby wielokrotnie), aby zamknąć menu.

Efekt surround

Za pomocą opcji **Efekt surround** można wybrać efekt dźwiękowy dla głośników telewizora.

Aby skonfigurować efekt surround...





- 1 - Naciśnij przycisk , wybierz opcję **Wszystkie ustawienia** i naciśnij przycisk **OK**.
- 2 - Wybierz opcję **Dźwięk** i naciśnij przycisk  (w prawo), aby przejść do menu.
- 3 - Wybierz opcję **Efekt surround** i naciśnij przycisk  (w prawo), aby przejść do menu.
- 4 - Wybierz opcję **Stereo** lub **Incredible Surround**.
- 5 - Naciśnij przycisk  (w lewo) (w razie potrzeby wielokrotnie), aby zamknąć menu.

Zaawansowane ustawienia dźwięku

Automatyczna regulacja głośności

Za pomocą opcji **Automatyczna regulacja głośności** można skonfigurować telewizor tak, aby automatycznie wyrównywał nagłe różnice w głośności dźwięku, np. na początku bloków reklamowych lub podczas zmiany kanałów.



Aby włączyć lub wyłączyć opcję...

- 1 - Naciśnij przycisk , wybierz opcję **Wszystkie ustawienia** i naciśnij przycisk **OK**.
- 2 - Wybierz opcję **Dźwięk** i naciśnij przycisk  (w prawo), aby przejść do menu.
- 3 - Wybierz opcję **Zaawansowane** i naciśnij przycisk  (w prawo), aby przejść do menu.
- 4 - Wybierz opcję **Automatyczna regulacja głośności** i naciśnij przycisk  (w prawo), aby przejść do menu.
- 5 - Wybierz opcję **Włącz** lub **Wyłącz**.
- 6 - Naciśnij przycisk  (w lewo) (w razie potrzeby wielokrotnie), aby zamknąć menu.

Clear Sound

Za pomocą opcji **Clear Sound** można zwiększyć wyrazistość mowy. Idealnie sprawdza się ona przy oglądaniu programów informacyjnych. Funkcję można włączyć lub wyłączyć.

Aby włączyć lub wyłączyć opcję...

- 1 - Naciśnij przycisk , wybierz opcję **Wszystkie ustawienia** i naciśnij przycisk **OK**.
- 2 - Wybierz opcję **Dźwięk** i naciśnij przycisk  (w prawo), aby przejść do menu.
- 3 - Wybierz opcję **Zaawansowane** > **Clear Sound** i naciśnij przycisk **OK**.
- 4 - Wybierz opcję **Włącz** lub **Wyłącz** i naciśnij przycisk **OK**.
- 5 - Naciśnij przycisk  (w lewo) (w razie potrzeby wielokrotnie), aby zamknąć menu.

Format sygnału wyj. audio

Aby uzyskać więcej informacji, w menu **Pomoc** naciśnij kolorowy przycisk  **Słowa** kluczowe i wyszukaj frazę **Format sygnału wyj. audio**.



Wyrównywanie wyjścia audio

Aby uzyskać więcej informacji, w menu **Pomoc** naciśnij kolorowy przycisk  **Słowa** kluczowe i wyszukaj frazę **Wyrównywanie wyjścia audio**.

Opóźnienie wyjścia audio

Jeśli w zestawie kina domowego została włączona funkcja opóźnienia (synchronizacji) dźwięku, należy wyłączyć funkcję **Opóźnienie wyjścia audio** w telewizorze, aby zsynchronizować dźwięk z obrazem.

Aby wyłączyć opcję **Opóźnienie wyjścia audio**...



- 1 - Naciśnij przycisk , wybierz opcję **Wszystkie ustawienia** i naciśnij przycisk **OK**.
- 2 - Wybierz opcję **Dźwięk** i naciśnij przycisk  (w prawo), aby przejść do menu.
- 3 - Wybierz opcję **Zaawansowane** > **Opóźnienie wyjścia audio** i naciśnij przycisk **OK**.
- 4 - Wybierz opcję **Wyłącz**.
- 5 - Naciśnij przycisk  (w lewo) (w razie potrzeby wielokrotnie), aby zamknąć menu.

Aby uzyskać więcej informacji, w menu **Pomoc** naciśnij kolorowy przycisk  **Słowa kluczowe** i wyszukaj frazę **Opóźnienie wyjścia audio**.

Dostosowanie wyjścia audio

W przypadku, gdy nie można ustawić opóźnienia w zestawie kina domowego, należy to zrobić w telewizorze za pomocą funkcji **Dostosowanie wyjścia audio**.

Aby zsynchronizować dźwięk w telewizorze...



- 1 - Naciśnij przycisk , wybierz opcję **Wszystkie ustawienia** i naciśnij przycisk **OK**.
- 2 - Wybierz opcję **Dźwięk** i naciśnij przycisk  (w prawo), aby przejść do menu.
- 3 - Wybierz opcję **Zaawansowane** > **Dostosowanie wyjścia audio** i naciśnij przycisk **OK**.
- 4 - Użyj suwaka, aby ustawić przesunięcie dźwięku, a następnie naciśnij przycisk **OK**.
- 5 - Naciśnij przycisk  (w lewo) (w razie potrzeby wielokrotnie), aby zamknąć menu.



Aby uzyskać więcej informacji, w menu **Pomoc** naciśnij kolorowy przycisk  **Słowa kluczowe** i wyszukaj frazę **Dostosowanie wyjścia audio**.

Głośność słuchawek

Za pomocą opcji **Głośność słuchawek** można osobno ustawić głośność dla podłączonych słuchawek.

Aby ustawić głośność...

- 1 - Naciśnij przycisk , wybierz opcję **Wszystkie ustawienia** i naciśnij przycisk **OK**.
- 2 - Wybierz opcję **Dźwięk** i naciśnij przycisk  (w prawo), aby przejść do menu.

- 3 - Wybierz opcję **Głośność słuchawek** i naciśnij przycisk **OK**.
- 4 - Naciśnij strzałkę  (w górę) lub  (w dół), aby zmienić wartość.
- 5 - Naciśnij przycisk  (w lewo) (w razie potrzeby wielokrotnie), aby zamknąć menu.

Głośniki

Głośniki telewizora

Dźwięk z telewizora można przekierowywać do podłączonego urządzenia audio — zestawu kina domowego lub zestawu audio.





Można wybrać, gdzie ma być odtwarzany dźwięk telewizora i jak ma być kontrolowany.

- Jeśli wybierzesz opcję **Głośniki telewizora wyl.**, na stałe wyłączysz głośniki telewizora.
- Jeśli wybierzesz opcję **Głośniki telewizora wł.**, głośniki telewizora będą zawsze włączone.



W przypadku urządzenia audio podłączonego za pomocą złącza HDMI CEC można użyć jednego z ustawień funkcji **EasyLink**.

- Jeśli wybierzesz opcję **EasyLink**, telewizor będzie przysyłał sygnał dźwiękowy do urządzenia audio. Telewizor wyłączy głośniki telewizora, gdy urządzenie będzie odtwarzało dźwięk.
- W przypadku wybrania opcji **Autostart EasyLink** telewizor będzie włączał urządzenie audio, przekierowywał sygnał dźwiękowy do tego urządzenia i wyłączał swoje głośniki. Nawet gdy wybrana jest opcja **EasyLink** lub **Autostart EasyLink**, można przełączyć dźwięk na głośniki telewizora.

Aby skonfigurować głośniki telewizora...

- 1 - Naciśnij przycisk , wybierz opcję **Wszystkie ustawienia** i naciśnij przycisk **OK**.
- 2 - Wybierz opcję **Dźwięk** i naciśnij przycisk  (w prawo), aby przejść do menu.
- 3 - Wybierz opcję **Zaawansowane** i naciśnij przycisk  (w prawo), aby przejść do menu.
- 4 - Wybierz opcję **Głośniki telewizora** i naciśnij przycisk  (w prawo), aby przejść do menu.
- 5 - Wybierz opcję **Głośniki telewizora wł.**, **Głośniki telewizora wyl.**, **EasyLink** lub **Autostart EasyLink**.
- 6 - Naciśnij przycisk  (w lewo) (w razie potrzeby wielokrotnie), aby zamknąć menu.

Aby wybrać głośniki bezpośrednio...

- 1 - Podczas oglądania telewizji naciśnij przycisk .
- 2 - Wybierz opcję **Głośniki**, a następnie opcję **Telewizor** lub **Zestaw audio**.
- 3 - Naciśnij przycisk  (w lewo) (w razie potrzeby wielokrotnie), aby zamknąć menu.

Głośniki bezprzewodowe

Co jest potrzebne



Do telewizora można podłączyć głośnik bezprzewodowy — subwoofer lub zestaw głośników Sound Bar.

Możliwe jest podłączenie szerokiej gamy głośników bezprzewodowych firmy Philips w celu odtwarzania dźwięku z telewizora. Informacje dotyczące bezprzewodowych produktów audio przeznaczonych dla tego telewizora można znaleźć na stronie internetowej www.philips.com/tv

Aby można było odtwarzać dźwięk z telewizora przez głośnik bezprzewodowy, trzeba sparować ten głośnik z telewizorem. Można sparować maksymalnie 10 głośników bezprzewodowych, ale dźwięk może być odtwarzany tylko przez jeden głośnik bezprzewodowy jednocześnie. Jeśli podłączysz subwoofer, dźwięk będzie odtwarzany przez telewizor i subwoofer. Jeśli podłączysz zestaw głośników Sound Bar, dźwięk będzie odtwarzany tylko przez ten zestaw głośników.



Wybieranie głośnika

Aby podłączyć głośnik bezprzewodowy...

- 1 - Naciśnij przycisk , wybierz opcję **Wszystkie ustawienia** i naciśnij przycisk OK.
- 2 - Wybierz opcję **Dźwięk** i naciśnij przycisk  (w prawo), aby przejść do menu.
- 3 - Wybierz opcję **Głośniki bezprzewodowe >** **Podłącz głośnik** i naciśnij przycisk OK.
- 4 - Naciśnij przycisk  (w lewo) (w razie potrzeby wielokrotnie), aby zamknąć menu.



Usuwanie głośnika

Aby usunąć głośnik bezprzewodowy...

- 1 - Naciśnij przycisk , wybierz opcję **Wszystkie ustawienia** i naciśnij przycisk OK.
- 2 - Wybierz opcję **Dźwięk** i naciśnij przycisk  (w prawo), aby przejść do menu.
- 3 - Wybierz opcję **Głośniki bezprzewodowe >** **Usuń głośnik** i naciśnij przycisk OK.
- 4 - Naciśnij przycisk  (w lewo) (w razie potrzeby wielokrotnie), aby zamknąć menu.

Głośność subwoofera

Aby dostosować poziom głośności głośnika bezprzewodowego...

- 1 - Naciśnij przycisk , wybierz opcję **Wszystkie ustawienia** i naciśnij przycisk OK.
- 2 - Wybierz opcję **Dźwięk** i naciśnij przycisk  (w

prawo), aby przejść do menu.

3 - Wybierz opcję **Głośniki bezprzewodowe >**

Głośność subwoofera i naciśnij przycisk OK.

4 - Naciśnij przycisk  (w lewo) (w razie potrzeby wielokrotnie), aby zamknąć menu.

Problemy

Utrata połączenia

- Umieść głośnik bezprzewodowy w odległości 5 metrów od telewizora.
- Miejsca o wysokiej aktywności sieci bezprzewodowych, takie jak mieszkania z dużą liczbą routerów bezprzewodowych, mogą zakłócać połączenie bezprzewodowe. Umieść router i głośnik bezprzewodowy jak najbliżej telewizora.

Brak synchronizacji dźwięku i obrazu

- Niektóre zestawy głośników bezprzewodowych mogą mieć problemy z synchronizacją obrazu i dźwięku. Zalecamy użycie bezprzewodowych produktów audio firmy Philips.

21.3

Sprawdzanie zużycia energii



Oszczędność energii

Ustawienia ekologiczne  obejmują ustawienia telewizora, które są przyjazne dla środowiska naturalnego.

Oszczędność energii

Po wybraniu opcji Oszczędność energii telewizor automatycznie wybiera styl obrazu Standard, który stanowi najbardziej energooszczędne ustawienie.



Aby skonfigurować telewizor do oszczędzania energii...

- 1 - Naciśnij przycisk , wybierz opcję **Wszystkie ustawienia** i naciśnij przycisk OK.
- 2 - Wybierz opcję **Ustawienia ekologiczne** i naciśnij przycisk  (w prawo), aby przejść do menu.
- 3 - Wybierz opcję **Oszczędność energii**. Pozycja **Styl obrazu** zostanie automatycznie ustawiona na wartość **Standard**.
- 4 - Naciśnij przycisk  (w lewo) (w razie potrzeby wielokrotnie), aby zamknąć menu.

Wyłączanie ekranu

Podczas słuchania muzyki można wyłączyć ekran telewizora, aby oszczędzać energię.

Aby był wyłączany tylko ekran telewizora...

- 1 - Naciśnij przycisk , wybierz opcję **Wszystkie ustawienia** i naciśnij przycisk **OK**.
- 2 - Wybierz opcję **Ustawienia ekologiczne** i naciśnij przycisk  (w prawo), aby przejść do menu.
- 3 - Wybierz opcję **Wyłączanie ekranu**.
- 4 - Naciśnij przycisk  (w lewo) (w razie potrzeby wielokrotnie), aby zamknąć menu.



Aby ponownie włączyć ekran, naciśnij dowolny przycisk na pilocie zdalnego sterowania.

Wyłącznik czasowy

Jeśli telewizor będzie odbierać sygnał telewizyjny, ale w ciągu 4 godzin nie zostanie naciśnięty żaden przycisk na pilocie, zasilanie wyłączy się automatycznie, co zapewnia oszczędność energii. Telewizor wyłączy się automatycznie także w przypadku, gdy nie będzie odbierać żadnego sygnału wejściowego ani poleceń pilota przez 10 minut.

Jeśli wykorzystujesz telewizor jako monitor komputerowy lub jeśli korzystasz z odbiornika cyfrowego (dekodera) do oglądania telewizji i nie używasz pilota do telewizora, wyłącz opcję automatycznego wyłączenia.

Aby dezaktywować wyłącznik czasowy ...

- 1 - Naciśnij przycisk , wybierz opcję **Wszystkie ustawienia** i naciśnij przycisk **OK**.
- 2 - Wybierz opcję **Ustawienia ekologiczne** i naciśnij przycisk  (w prawo), aby przejść do menu.
- 3 - Wybierz opcję **Wyłącznik czasowy**. Wybierz pozycję wewnątrz suwaka, aby dostosować wartość. Wartość **0** (Wyłącz) powoduje dezaktywację opcji automatycznego wyłączenia.
- 4 - Naciśnij przycisk  (w lewo) (w razie potrzeby wielokrotnie), aby zamknąć menu.





21.4

Ustawienia ogólne

EasyLink



EasyLink

Aby wyłączyć całkowicie funkcję EasyLink...

- 1 - Naciśnij przycisk , wybierz opcję **Wszystkie ustawienia** i naciśnij przycisk **OK**.
- 2 - Wybierz opcję **Ustawienia ogólne** i naciśnij przycisk  (w prawo), aby przejść do menu.
- 3 - Wybierz opcję **EasyLink**, naciśnij przycisk  (w prawo) i wybierz kolejną czynność w ramach opcji **EasyLink**.
- 4 - Wybierz opcję **Wyłącz**.
- 5 - Naciśnij przycisk  (w lewo) (w razie potrzeby wielokrotnie), aby zamknąć menu.

Pilot EasyLink



Aby wyłączyć pilota EasyLink...

- 1 - Naciśnij przycisk , wybierz opcję **Wszystkie ustawienia** i naciśnij przycisk **OK**.
- 2 - Wybierz opcję **Ustawienia ogólne** i naciśnij przycisk  (w prawo), aby przejść do menu.
- 3 - Wybierz opcję **EasyLink > Pilot EasyLink** i naciśnij przycisk **OK**.
- 4 - Wybierz opcję **Wyłącz**.
- 5 - Naciśnij przycisk  (w lewo) (w razie potrzeby wielokrotnie), aby zamknąć menu.

Ustawienia systemu Android

Możesz wyświetlać i zmieniać dane lub ustawienia właściwe tylko dla systemu Android. Tutaj znajdziesz listę aplikacji zainstalowanych w telewizorze oraz informacje o zajmowanej przez nie ilości miejsca. Możesz zmienić język wyszukiwania głosowego. Możesz dokonać konfiguracji klawiatury ekranowej lub zezwolić aplikacjom na odczyt Twojej lokalizacji. Możesz też przeglądać różnego rodzaju ustawienia systemu Android. Na stronie internetowej www.support.google.com/androidtv znajdziesz dalsze informacje o tych ustawieniach.

Aby otworzyć menu tych ustawień...

- 1 - Naciśnij przycisk , wybierz opcję **Wszystkie ustawienia** i naciśnij przycisk **OK**.
- 2 - Wybierz opcję **Ustawienia systemu Android** i naciśnij przycisk **OK**.
- 3 - Możesz też przeglądać różnego rodzaju ustawienia systemu Android.
- 4 - W razie potrzeby naciśnij przycisk  **BACK**, aby zamknąć menu.

Dysk twardy USB

Aby skonfigurować i sformatować dysk twardy USB...

- 1 - Naciśnij przycisk , wybierz opcję **Wszystkie ustawienia** i naciśnij przycisk **OK**.
- 2 - Wybierz opcję **Ustawienia ogólne** i naciśnij przycisk **➤** (w prawo), aby przejść do menu.
- 3 - Wybierz opcję **Dysk twardy USB** i naciśnij przycisk **OK**.
- 4 - Wybierz opcję **Uruchom** i postępuj zgodnie z wyświetlanymi instrukcjami.
- 5 - Naciśnij przycisk **◀** (w lewo) (w razie potrzeby wielokrotnie), aby zamknąć menu.

Dalsze informacje na temat instalacji dysku twardego USB znajdziesz w menu **Pomoc**, naciskając kolorowy przycisk  **Słowa kluczowe** i wyszukując frazę **Dysk twardy USB, instalacja**.

Ustawienia klawiatury USB

Aby zainstalować klawiaturę USB, włącz telewizor i podłącz klawiaturę USB do jednego ze złączy **USB** w telewizorze. Kiedy telewizor wykryje klawiaturę po raz pierwszy, będzie można wybrać układ klawiatury i przetestować wybór. W przypadku wyboru cyrylicznego lub greckiego układu klawiatury możliwe jest wybranie dodatkowo łańciskiego układu klawiatury.

Aby zmienić ustawienie układu klawiatury, gdy układ został już wybrany...

- 1 - Naciśnij przycisk , wybierz opcję **Wszystkie ustawienia** i naciśnij przycisk **OK**.
- 2 - Wybierz opcję **Ustawienia ogólne** i naciśnij przycisk **➤** (w prawo), aby przejść do menu.
- 3 - Wybierz opcję **Ustawienia klawiatury USB** i naciśnij przycisk **OK**, aby rozpocząć konfigurację klawiatury.

HbbTV

Jeśli kanał telewizyjny oferuje strony HbbTV, w celu ich wyświetlenia należy najpierw włączyć funkcję HbbTV w ustawieniach telewizora.

- 1 - Naciśnij przycisk , wybierz opcję **Wszystkie ustawienia** i naciśnij przycisk **OK**.
- 2 - Wybierz opcję **Ustawienia ogólne** i naciśnij przycisk **➤** (w prawo), aby przejść do menu.
- 3 - Wybierz opcję **Zaawansowane > HbbTV** i naciśnij przycisk **OK**.
- 4 - Wybierz opcję **Włącz** lub **Wyłącz**.
- 5 - Naciśnij przycisk **◀** (w lewo) (w razie potrzeby wielokrotnie), aby zamknąć menu.

Jeśli chcesz wyłączyć dostęp do stron HbbTV na danym kanale, możesz zablokować strony HbbTV

tylko dla tego kanału.

- 1 - Ustaw kanał, dla którego chcesz zablokować strony HbbTV.
- 2 - Naciśnij przycisk  **OPTIONS** i wybierz opcję **HBB TV na tym kanale**, a następnie naciśnij przycisk **OK**.
- 3 - Wybierz opcję **Wyłącz** i naciśnij przycisk **OK**.

Dom lub Sklep

Jeśli telewizor jest zainstalowany w sklepie, można wybrać opcję wyświetlania banera promocyjnego. W pozycji **Styl obrazu** automatycznie ustawiana jest wówczas opcja **Jaskrawy**. **Wyłącznik czasowy** jest wyłączony.

Aby skonfigurować telewizor do użycia w sklepie...

- 1 - Naciśnij przycisk , wybierz opcję **Wszystkie ustawienia** i naciśnij przycisk **OK**.
- 2 - Wybierz opcję **Ustawienia ogólne** i naciśnij przycisk **➤** (w prawo), aby przejść do menu.
- 3 - Wybierz opcję **Lokalizacja > Sklep** i naciśnij przycisk **OK**.
- 4 - Naciśnij przycisk **◀** (w lewo) (w razie potrzeby wielokrotnie), aby zamknąć menu.

Jeśli używasz telewizora w domu, ustaw lokalizację **Dom**.

Konfiguracja sklepowa

Jeśli w telewizorze wybrano ustawienie **Sklep**, można ustawić dostępność określonej demonstracji do użytku w sklepie.

- 1 - Naciśnij przycisk , wybierz opcję **Wszystkie ustawienia** i naciśnij przycisk **OK**.
- 2 - Wybierz opcję **Ustawienia ogólne** i naciśnij przycisk **➤** (w prawo), aby przejść do menu.
- 3 - Wybierz opcję **Konfiguracja sklepowa** i naciśnij przycisk **➤** (w prawo), aby przejść do menu.
- 4 - Wybierz opcję **Wyłącz** albo wybierz demonstrację sklepową, wybierając opcję **Baner promocyjny funkcji**.
- 5 - Naciśnij przycisk **◀** (w lewo) (w razie potrzeby wielokrotnie), aby zamknąć menu.

Umieszczenie telewizora

Podczas instalacji dla tego ustawienia jest wybierana wartość **Na podstawie telewizora** lub **Na ścianie**. Jeśli od tego czasu umiejscowienie telewizora zmieniło się, odpowiednio dostosuj to ustawienie, aby zapewnić najlepszą jakość odtwarzania dźwięku.

- 1 - Naciśnij przycisk , wybierz opcję **Wszystkie ustawienia** i naciśnij przycisk **OK**.

- 2 - Wybierz opcję **Ustawienia ogólne** i naciśnij przycisk **➤** (w prawo), aby przejść do menu.
- 3 - Wybierz opcję **Umieszczenie telewizora** i naciśnij przycisk **OK**.
- 4 - Wybierz opcję **Na podstawie telewizora lub Na ścianie**.
- 5 - Naciśnij przycisk **◀** (w lewo) (w razie potrzeby wielokrotnie), aby zamknąć menu.

Przewodnik telewizyjny

Aby uzyskać więcej informacji, w menu **Pomoc** naciśnij kolorowy przycisk **—** **Słowa kluczowe** i wyszukaj frazę **Przewodnik telewizyjny**, dane i informacje.

Logo kanałów

W niektórych krajach telewizor może wyświetlać logo kanału.

Jeśli nie chcesz, aby logo były wyświetlane, możesz je wyłączyć.

Aby wyłączyć logo...

- 1 - Naciśnij przycisk **⚙**, wybierz opcję **Wszystkie ustawienia** i naciśnij przycisk **OK**.
- 2 - Wybierz opcję **Ustawienia ogólne** i naciśnij przycisk **➤** (w prawo), aby przejść do menu.
- 3 - Wybierz opcję **Zaawansowane > Logo kanałów** i naciśnij przycisk **➤** (w prawo), aby przejść do menu.
- 4 - Wybierz opcję **Wyłącz** i naciśnij przycisk **OK**.
- 5 - Naciśnij przycisk **◀** (w lewo) (w razie potrzeby wielokrotnie), aby zamknąć menu.

Ustawienia fabryczne

Możesz przywrócić oryginalne (fabryczne) ustawienia telewizora.

Aby przywrócić oryginalne ustawienia...

- 1 - Naciśnij przycisk **⚙**, wybierz opcję **Wszystkie ustawienia** i naciśnij przycisk **OK**.
- 2 - Wybierz opcję **Ustawienia ogólne** i naciśnij przycisk **➤** (w prawo), aby przejść do menu.
- 3 - Wybierz opcję **Ustawienia fabryczne** i naciśnij przycisk **OK**.
- 4 - Naciśnij przycisk **◀** (w lewo) (w razie potrzeby wielokrotnie), aby zamknąć menu.

Blokowane funkcje

Zab. rodzicielskie

Aby ustawić minimalny wiek ograniczenia wiekowego dla oglądanych programów...

- 1 - Naciśnij przycisk **⚙**, wybierz opcję **Wszystkie ustawienia** i naciśnij przycisk **OK**.
- 2 - Wybierz opcję **Blokowane funkcje** i naciśnij przycisk **➤** (w prawo), aby przejść do menu.
- 3 - Wybierz opcję **Zab. rodzicielskie** i wybierz wiek z listy.
- 4 - Naciśnij przycisk **◀** (w lewo) (w razie potrzeby wielokrotnie), aby zamknąć menu.

Blokada aplikacji

Aby uzyskać więcej informacji, w menu **Pomoc** naciśnij kolorowy przycisk **—** **Słowa kluczowe** i wyszukaj temat **Blokada aplikacji**.

Ustaw kod / Zmień kod

Kod PIN blokady rodzicielskiej służy do blokowania i odblokowywania kanałów lub programów.

Aby ustawić kod lub zmienić aktualny kod...

- 1 - Naciśnij przycisk **⚙**, wybierz opcję **Wszystkie ustawienia** i naciśnij przycisk **OK**.
- 2 - Wybierz opcję **Blokowane funkcje** i naciśnij przycisk **➤** (w prawo), aby przejść do menu.
- 3 - Wybierz opcję **Ustaw kod lub Zmień kod** i naciśnij przycisk **OK**.
- 4 - Wprowadź wybrany 4-cyfrowy kod. Jeśli kod jest już ustawiony, wprowadź aktualny kod blokady rodzicielskiej, a następnie dwukrotnie wprowadź nowy kod.
- 5 - Naciśnij przycisk **◀** (w lewo) (w razie potrzeby wielokrotnie), aby zamknąć menu.

Nowy kod zostanie zapisany.

Nie pamiętasz swojego kodu PIN blokady rodzicielskiej?

Jeśli nie pamiętasz kodu PIN, możesz zastąpić aktualny kod nowym.

- 1 - Naciśnij przycisk **⚙**, wybierz opcję **Wszystkie ustawienia** i naciśnij przycisk **OK**.
- 2 - Wybierz opcję **Blokowane funkcje** i naciśnij przycisk **➤** (w prawo), aby przejść do menu.
- 3 - Wybierz opcję **Zmień kod** i naciśnij przycisk **OK**.
- 4 - Wprowadź uniwersalny kod zastępczy **8888**.
- 5 - Wprowadź nowy kod PIN blokady rodzicielskiej i powtórz go, aby potwierdzić.
- 6 - Naciśnij przycisk **◀** (w lewo) (w razie potrzeby wielokrotnie), aby zamknąć menu.

Nowy kod zostanie zapisany.

Instalacja TV

Można ponownie wykonać instalację telewizora.
Zostanie wykonana pełna reinstalacja telewizora.

Aby ponownie wykonać pełną instalację telewizora...

- 1 - Naciśnij przycisk , wybierz opcję **Wszystkie ustawienia** i naciśnij przycisk **OK**.
- 2 - Wybierz opcję **Ustawienia ogólne**, a potem **Zainstaluj ponownie telewizor**.
- 3 - Postępuj zgodnie z wyświetlanymi instrukcjami. Instalacja może potrwać kilka minut.

21.5

Zegar, region i język

Język menu

Aby zmienić język menu i komunikatów telewizora...

- 1 - Naciśnij przycisk , wybierz opcję **Wszystkie ustawienia** i naciśnij przycisk **OK**.
- 2 - Wybierz opcję **Region i język** i naciśnij przycisk **➤** (w prawo), aby przejść do menu.
- 3 - Wybierz opcję **Język > Język menu** i naciśnij przycisk **OK**.
- 4 - Wybierz żądany język.
- 5 - Naciśnij przycisk **◀** (w lewo) (w razie potrzeby wielokrotnie), aby zamknąć menu.

Preferencje językowe

Ustawienia języka ścieżki dźwiękowej

Cyfrowe kanały telewizyjne mogą nadawać programy z dodatkowymi językami ścieżki dźwiękowej. Można ustawić preferowany główny oraz dodatkowy język ścieżki dźwiękowej. Jeśli dostępny jest dźwięk w jednym z tych języków, zostaną ustawiony przez telewizor.

Jeśli żadne preferowane języki ścieżki dźwiękowej nie są dostępne, można wybrać inny dostępny język.

Aby ustawić główny i dodatkowy język ścieżki dźwiękowej...

- 1 - Naciśnij przycisk , wybierz opcję **Wszystkie ustawienia** i naciśnij przycisk **OK**.
- 2 - Wybierz opcję **Region i język** i naciśnij przycisk **➤** (w prawo), aby przejść do menu.
- 3 - Wybierz opcję **Język > Główny dźwięk** lub **Dodatkowy dźwięk** i naciśnij przycisk **OK**.
- 4 - Wybierz żądany język.
- 5 - Naciśnij przycisk **◀** (w lewo) (w razie potrzeby wielokrotnie), aby zamknąć menu.

Aby wybrać język ścieżki dźwiękowej, kiedy żaden

preferowany język nie jest dostępny...

- 1 - Naciśnij przycisk  **OPTIONS**.
- 2 - Wybierz opcję **Język dźwięku**, a następnie wybierz język dźwięku, który chcesz ustawić tymczasowo.

Napisy dialogowe

Włączanie

Aby włączyć napisy, naciśnij przycisk **SUBTITLE**.

Dla napisów są dostępne opcje **Włącz**, **Wyłącz** oraz **Włącz., gdy wyciszony**.

Aby automatycznie wyświetlić napisy, kiedy program telewizyjny nie jest nadawany w języku ustawionym w telewizorze, wybierz opcję **Automat**. To ustawienie umożliwi także automatyczne wyświetlanie napisów po wyciszeniu dźwięku.

Ustawienia języka napisów

W przypadku kanałów cyfrowych często dostępnych jest kilka wersji językowych napisów. Można ustawić preferowany główny oraz dodatkowy język napisów. Jeśli dostępne są napisy w jednym z tych języków, wybrane napisy zostaną wyświetlone przez telewizor.

Jeśli żadne preferowane języki napisów nie są dostępne, można wybrać inny dostępny język.

Aby ustawić główny i dodatkowy język napisów...

- 1 - Naciśnij przycisk , wybierz opcję **Wszystkie ustawienia** i naciśnij przycisk **OK**.
- 2 - Wybierz opcję **Region i język** i naciśnij przycisk **➤** (w prawo), aby przejść do menu.
- 3 - Wybierz opcję **Język > Główne napisy** lub **Dodatkowe napisy** i naciśnij przycisk **OK**.
- 4 - Wybierz żądany język.
- 5 - Naciśnij przycisk **◀** (w lewo) (w razie potrzeby wielokrotnie), aby zamknąć menu.

Aby wybrać język napisów, kiedy żaden preferowany język nie jest dostępny...

- 1 - Naciśnij przycisk  **OPTIONS**.
- 2 - Wybierz opcję **Język napisów**, a następnie wybierz język, który chcesz ustawić tymczasowo.

Napisy z teletekstu

Jeśli dostrojono kanał analogowy, należy ręcznie udostępnić napisy dla każdego kanału.

- 1 - Ustaw kanał i naciśnij przycisk **TEXT**, aby otworzyć teletekst.
- 2 - Wprowadź numer strony napisów (zwykle **888**).
- 3 - Naciśnij przycisk **TEXT** ponownie, aby zamknąć

teletekst.

Jeśli podczas oglądania danego kanału analogowego zostanie wybrana opcja **Włącz** w menu napisów, zostaną wyświetlone napisy (o ile będą dostępne).

Aby sprawdzić, czy kanał jest analogowy czy cyfrowy, wybierz ten kanał i otwórz pozycję **Informacje o kanale** w menu **≡ OPTIONS**.

Języki telegazety / teletekstu

Strony teletekstu

Aby otworzyć telegazetę / teletekst podczas oglądania kanałów telewizyjnych, naciśnij przycisk **TEXT**.

Aby zamknąć Teletekst, naciśnij ponownie przycisk **TEXT**.

Wybór strony teletekstu

Aby wybrać stronę. . .

1 - Wprowadź numer strony za pomocą przycisków numerycznych.

2 - Użyj przycisków strzałek do poruszania się po ekranie.

3 - Naciśnij kolorowy przycisk, aby wybrać oznaczony kolorem temat na dole ekranu.

Podstrony teletekstu

Pod numerem strony teletekstu może kryć się kilka podstron. Numery podstron są wyświetlane na pasku obok numeru głównej strony.

Aby wybrać podstronę, naciśnij przycisk **◀** lub **▶**.

Tematy Strony teletekstu

Niektórzy nadawcy oferują funkcję tematów teletekstu.

Aby otworzyć strony tematów teletekstu w ramach teletekstu, naciśnij przycisk **≡ OPTIONS** i wybierz opcję **Przegląd T.O.P.**

Ulubione strony

Telewizor tworzy listę ostatnich 10 stron teletekstu, jakie otwarto. Można łatwo je ponownie otworzyć w kolumnie Ulubione strony teletekstu.

1 - W trybie teletekstu wybierz gwiazdkę w lewym górnym rogu ekranu, aby wyświetlić kolumnę z ulubionymi stronami.

2 - Naciśnij przycisk **▼** (w dół) lub **▲** (w górę), aby wybrać numer strony, a następnie naciśnij przycisk **OK**, aby otworzyć stronę.

Zawartość listy można usunąć za pomocą opcji **Usuń ulubione strony**.

Wyszukiwanie w teletekście

Można wybrać słowo i wyszukać wszystkie jego wystąpienia w teletekście.

1 - Otwórz stronę teletekstu i naciśnij przycisk **OK**.

2 - Wybierz słowo lub liczbę za pomocą przycisków strzałek.

3 - Następnie ponownie naciśnij przycisk **OK**, aby przejść natychmiast do następnego wystąpienia tego słowa lub liczby.

4 - Naciśnij ponownie przycisk **OK**, aby przejść do kolejnego wystąpienia.

5 - Aby zakończyć wyszukiwanie, naciśnij przycisk **▲** (w górę), aż nie będzie wybrany żaden element.

Teletekst z podłączonego urządzenia

Niektóre urządzenia, które odbierają kanały telewizyjne, mogą również udostępniać teletekst.

Aby otworzyć teletekst z podłączonego urządzenia. . .

1 - Naciśnij przycisk **➡** wybierz urządzenie i naciśnij przycisk **OK**.

2 - Podczas oglądania kanału telewizyjnego w urządzeniu naciśnij przycisk **≡ OPTIONS**, wybierz opcję **Pokaż przyciski urządzenia** i wybierz przycisk **≡** oraz naciśnij przycisk **OK**.

3 - Naciśnij przycisk **← BACK**, aby ukryć przyciski urządzenia.

4 - Aby zamknąć teletekst, naciśnij ponownie przycisk **← BACK**.

Teletekst cyfrowy (dot. tylko Wielkiej Brytanii)

Niektórzy nadawcy telewizji cyfrowej oferują na swoich kanałach cyfrowych dedykowane usługi teletekstu cyfrowego lub telewizji interaktywnej.

Usługi te wykorzystują normalne strony teletekstu, po których użytkownik porusza się za pomocą przycisków numerycznych, kolorowych przycisków i przycisków strzałek.

Aby zamknąć teletekst cyfrowy, naciśnij przycisk **← BACK**.

Opcje teletekstu

W trybie telegazety / teletekstu naciśnij przycisk **≡ OPTIONS**, aby wybrać jedną z następujących opcji...

• Zatrzymywanie strony

Zatrzymywanie automatycznego przeglądania podstron telegazety.

• Podwójny obraz / pełny ekran

Wyświetlanie kanału telewizyjnego i teletekstu obok siebie.

• Przegląd T.O.P.

Aby otworzyć teletekstu.

• Powiększanie

Powiększanie strony teletekstu, aby zwiększyć wygodę czytania.

• Ujawnianie

Pokazywanie ukrytych na stronie informacji.

• Przeglądanie podstron

Przewijanie stron, jeśli są dostępne.

• Język

Włączanie zestawu znaków potrzebnych do

poprawnego wyświetlania teletekstu.

• Teletekst 2.5

Włączenie funkcji Teletekst 2.5 oferującej lepsze kolory i lepszą grafikę.

Konfiguracja teletekstu

Język teletekstu

Niektórzy nadawcy telewizji cyfrowej udostępniają kilka języków teletekstu.

Aby ustawić podstawowy i dodatkowy język teletekstu. . .

1 - Naciśnij przycisk , wybierz opcję **Wszystkie ustawienia** i naciśnij przycisk **OK**.

2 - Wybierz opcję **Region i język** i naciśnij przycisk **➤** (w prawo), aby przejść do menu.

3 - Wybierz opcję **Język > Główna telegazeta** lub **Dodatkowa telegazeta** i naciśnij przycisk **OK**.

4 - Wybierz preferowane języki teletekstu.

5 - Naciśnij przycisk **◀** (w lewo) (w razie potrzeby wielokrotnie), aby zamknąć menu.

Teletekst 2.5

Jeśli jest dostępny, Teletekst 2.5 oferuje lepsze kolory i lepszą grafikę. Teletekst 2.5 jest standardowym ustawieniem fabrycznym.

Aby wyłączyć Teletekst 2.5...

1 - Naciśnij przycisk **TEXT**.

2 - Podczas wyświetlenia telegazety / teletekstu na ekranie naciśnij przycisk  **OPTIONS**.

3 - Wybierz kolejno opcje **Teletekst 2.5 > Wyłącz**.

4 - Naciśnij przycisk **◀** (w lewo) (w razie potrzeby wielokrotnie), aby zamknąć menu.

Zegar

Data i czas

Automatycznie

Aby sprawdzić godzinę, naciśnij przycisk .

W menu głównym zawsze jest pokazywana aktualna godzina.

Telewizja cyfrowa nadawana w niektórych krajach nie wysyła informacji dotyczących uniwersalnego czasu koordynowanego – UTC. Zmiana czasu letniego może zostać zignorowana i telewizor może wyświetlać niewłaściwą godzinę.

W przypadku nagrywania programów z wykorzystaniem opcji nagrywania w przewodniku telewizyjnym nie zaleca się ręcznej zmiany daty ani godziny. W niektórych krajach i w przypadku niektórych operatorów ustawienie **Zegar** jest ukryte, co uniemożliwia nieprawidłowe ustawienie zegara.

Aby automatycznie ustawić prawidłowy czas w telewizorze...

1 - Naciśnij przycisk , wybierz opcję **Wszystkie ustawienia** i naciśnij przycisk **OK**.

2 - Wybierz opcję **Region i język** i naciśnij przycisk **➤** (w prawo), aby przejść do menu.

3 - Wybierz opcję **Zegar > Automatyczny tryb zegara** i wybierz ustawienie **Zależne od dostępności w danym kraju**.

4 - Wybierz opcję **Czas letni** i określ odpowiednie ustawienie.

5 - Naciśnij przycisk **◀** (w lewo) (w razie potrzeby wielokrotnie), aby zamknąć menu.

Ręcznie

Aby ręcznie ustawić zegar telewizora...

1 - Naciśnij przycisk , wybierz opcję **Wszystkie ustawienia** i naciśnij przycisk **OK**.

2 - Wybierz opcję **Region i język** i naciśnij przycisk **➤** (w prawo), aby przejść do menu.

3 - Wybierz opcję **Zegar > Automatyczny tryb zegara** i wybierz ustawienie **Ręcznie**.

4 - Wybierz opcje **Data** i **Czas** w celu dostosowania.

5 - Naciśnij przycisk **◀** (w lewo) (w razie potrzeby wielokrotnie), aby zamknąć menu.

Strefa czasowa

Aby ustawić strefę czasową...

1 - Naciśnij przycisk , wybierz opcję **Wszystkie ustawienia** i naciśnij przycisk **OK**.

2 - Wybierz opcję **Region i język** i naciśnij przycisk **➤** (w prawo), aby przejść do menu.

3 - Wybierz opcję **Zegar > Strefa czasowa** i naciśnij przycisk **OK**.

4 - Wybierz jedną ze stref czasowych.

5 - Naciśnij przycisk **◀** (w lewo) (w razie potrzeby wielokrotnie), aby zamknąć menu.

Klawiatura pilota zdalnego sterowania

Aby ustawić układ klawiatury Azerty...

1 - Naciśnij przycisk , wybierz opcję **Wszystkie ustawienia** i naciśnij przycisk **OK**.

2 - Wybierz opcję **Region i język** i naciśnij przycisk **➤** (w prawo), aby przejść do menu.

3 - Wybierz opcję **Klawiatura pilota zdalnego sterowania** i naciśnij przycisk **OK**.

4 - Wybierz opcję **Azerty** lub **Qwerty** i naciśnij przycisk **OK**.

5 - Naciśnij przycisk **◀** (w lewo) (w razie potrzeby

wielokrotnie), aby zamknąć menu.

21.6

Uniwersalny dostęp



Włączanie

Po włączeniu funkcji **Uniwersalny dostęp** telewizor może być używany przez osoby niesłyszące, niedosłyszące, niewidome lub niedowidzące.

Włączanie

Jeśli funkcja **Uniwersalny dostęp** nie została włączona podczas instalacji, można włączyć ją w menu **Uniwersalny dostęp**.

Aby włączyć funkcję **Dostępność**...





- 1 - Naciśnij przycisk , wybierz opcję **Wszystkie ustawienia** i naciśnij przycisk **OK**.
- 2 - Wybierz opcję **Uniwersalny dostęp** i naciśnij przycisk  (w prawo), aby przejść do menu.
- 3 - Wybierz kolejny krok dla opcji **Uniwersalny dostęp**.
- 4 - Wybierz opcję **Włącz** i naciśnij przycisk **OK**.
- 5 - Naciśnij przycisk  (w lewo) (w razie potrzeby wielokrotnie), aby zamknąć menu.

Po włączeniu funkcji **Uniwersalny dostęp** opcja **Uniwersalny dostęp** zostanie dodana do menu **Opcje**.

Osoby niedosłyszące

W przypadku niektórych cyfrowych kanałów telewizyjnych nadawana jest specjalna ścieżka dźwiękowa i emitowane są napisy dostosowane dla osób niesłyszących lub niedosłyszących. Kiedy funkcja **Słabosłyszący** jest włączona, telewizor przełącza się automatycznie na ścieżkę dźwiękową i napisy dla osób niedosłyszących, gdy tylko są one dostępne. Przed włączeniem opcji **Słabosłyszący** należy uaktywnić funkcję **Uniwersalny dostęp**.



Aby włączyć funkcję **Słabosłyszący**...

- 1 - Naciśnij przycisk , wybierz opcję **Wszystkie ustawienia** i naciśnij przycisk **OK**.
- 2 - Wybierz opcję **Uniwersalny dostęp** i naciśnij przycisk  (w prawo), aby przejść do menu.
- 3 - Wybierz opcję **Słabosłyszący** i naciśnij przycisk  (w prawo), aby przejść do menu.
- 4 - Wybierz opcję **Włącz** i naciśnij przycisk **OK**.
- 5 - Naciśnij przycisk  (w lewo) (w razie potrzeby wielokrotnie), aby zamknąć menu.

Aby włączyć funkcję **Słabosłyszący** podczas oglądania telewizji...

1. Podczas oglądania kanału telewizyjnego naciśnij przycisk  **OPTIONS**, wybierz opcję **Uniwersalny dostęp** i naciśnij przycisk **OK**.

2. Wybierz opcję **Słabosłyszący**, a następnie **Włącz**.

Aby sprawdzić, czy język ścieżki dźwiękowej dla osób niedosłyszących jest dostępny, naciśnij przycisk  **OPTIONS** i wybierz opcję **Język dźwięku**, a następnie wyszukaj język ścieżki dźwiękowej oznaczony symbolem .

Jeśli w menu opcji nie jest widoczna pozycja **Dostępność**, należy włączyć opcję **Uniwersalny dostęp** w menu konfiguracji.

Aby uzyskać więcej informacji, w menu **Pomoc** naciśnij kolorowy przycisk  **Słowa** kluczowe i wyszukaj frazę **Uniwersalny dostęp**.

Opis dźwiękowy

Włączanie





Cyfrowe kanały telewizyjne mogą przesyłać specjalny komentarz dźwiękowy opisujący to, co dzieje się na ekranie.

Aby można było wybrać dźwięki i efekty opisu dźwiękowego, należy najpierw włączyć opcję **Audiodeskrypcja**.

Przed włączeniem opcji **Audiodeskrypcja** należy włączyć opcję **Uniwersalny dostęp** w menu konfiguracji.

Funkcja **Audiodeskrypcja** umożliwia dodanie do normalnego dźwięku komentarza narratora. Aby włączyć komentarze (jeśli są dostępne)...

Aby włączyć funkcję **Audiodeskrypcja**...

- 1 - Naciśnij przycisk , wybierz opcję **Wszystkie ustawienia** i naciśnij przycisk **OK**.
- 2 - Wybierz opcję **Uniwersalny dostęp** i naciśnij przycisk  (w prawo), aby przejść do menu.
- 3 - Wybierz opcję **Audiodeskrypcja** i naciśnij przycisk  (w prawo), aby przejść do menu.
- 4 - Wybierz kolejny krok w opcji **Audiodeskrypcja**.
- 5 - Wybierz opcję **Włącz** i naciśnij przycisk **OK**.
- 6 - Naciśnij przycisk  (w lewo) (w razie potrzeby wielokrotnie), aby zamknąć menu.

Aby włączyć funkcję **Audiodeskrypcja** podczas oglądania telewizji...

1. Podczas oglądania kanału telewizyjnego naciśnij przycisk  **OPTIONS**, wybierz opcję **Uniwersalny dostęp** i naciśnij przycisk **OK**.
2. Wybierz opcję **Audiodeskrypcja**, a następnie **Włącz**.

Można sprawdzić, czy komentarz dźwiękowy jest dostępny.

W menu **Opcje** wybierz opcję **Język dźwięku** i odszukaj język ścieżki dźwiękowej oznaczony ikoną .

Głośniki/słuchawki

Opcja **Głośniki/słuchawki** pozwala wybrać sposób odtwarzania komentarza dźwiękowego, za pośrednictwem samych głośników telewizora, samych słuchawek albo zarówno głośników, jak i słuchawek.

Aby skonfigurować głośniki/słuchawki...

- 1 - Naciśnij przycisk **⚙️**, wybierz opcję **Wszystkie ustawienia** i naciśnij przycisk **OK**.
- 2 - Wybierz opcję **Uniwersalny dostęp** i naciśnij przycisk **➤** (w prawo), aby przejść do menu.
- 3 - Wybierz kolejno opcję **Audiodeskrypcja > Głośniki/słuchawki** i naciśnij przycisk **OK**.
- 4 - Wybierz opcję **Głośniki**, **Słuchawki** lub **Głośniki + słuchawki** i naciśnij przycisk **OK**.
- 5 - Naciśnij przycisk **◀** (w lewo) (w razie potrzeby wielokrotnie), aby zamknąć menu.

Różna głośność

Możliwe jest połączenie głośności normalnej ścieżki dźwiękowej z komentarzem dźwiękowym.

Aby ustawić różną głośność...

- 1 - Naciśnij przycisk **⚙️**, wybierz opcję **Wszystkie ustawienia** i naciśnij przycisk **OK**.
- 2 - Wybierz opcję **Uniwersalny dostęp** i naciśnij przycisk **➤** (w prawo), aby przejść do menu.
- 3 - Wybierz opcję **Audiodeskrypcja > Różna głośność** i naciśnij przycisk **OK**.
- 4 - Naciśnij strzałkę **▲** (w górę) lub **▼** (w dół), aby zmienić wartość.
- 5 - Naciśnij przycisk **◀** (w lewo) (w razie potrzeby wielokrotnie), aby zamknąć menu.

Jeśli dostępny jest język dźwięku z dodanym komentarzem dźwiękowym, ustawienie to można znaleźć również w pozycji **☰ OPTIONS > Uniwersalny dostęp > Różna głośność**.

Efekty audio

Niektóre komentarze dźwiękowe mogą zawierać dodatkowe efekty audio, takie jak dźwięk stereo lub stopniowo cichnący dźwięk.

Aby włączyć efekty audio (jeśli są dostępne)...

- 1 - Naciśnij przycisk **⚙️**, wybierz opcję **Wszystkie ustawienia** i naciśnij przycisk **OK**.
- 2 - Wybierz opcję **Uniwersalny dostęp** i naciśnij przycisk **▶** (w prawo), aby wejść do menu.
- 3 - Wybierz opcję **Audiodeskrypcja > Efekty audio** i naciśnij przycisk **OK**.
- 4 - Naciśnij przycisk **◀** (w lewo) (w razie potrzeby wielokrotnie), aby zamknąć menu.

Mowa

Komentarz dźwiękowy może również zawierać napisy z wypowiedzianymi słowami.

Aby włączyć napisy (jeśli są dostępne) . . .

- 1 - Naciśnij przycisk **⚙️**, wybierz opcję **Wszystkie ustawienia** i naciśnij przycisk **OK**.
- 2 - Wybierz opcję **Uniwersalny dostęp** i naciśnij przycisk **➤** (w prawo), aby przejść do menu.
- 3 - Wybierz opcję **Audiodeskrypcja > Mowa** i naciśnij przycisk **OK**.
- 4 - Wybierz opcję **Opisowy lub Napisy** i naciśnij przycisk **OK**.
- 5 - Naciśnij przycisk **◀** (w lewo) (w razie potrzeby wielokrotnie), aby zamknąć menu.

Połączenie bezprzewodowe i sieciowe

22.1

Sieć

Dalsze informacje na temat podłączania telewizora do sieci znajdziesz w menu **Pomoc**. Naciśnij kolorowy przycisk  **Słowa kluczowe** i wyszukaj frazę **Sieć**.

22.2

Bluetooth

Co jest potrzebne

Telewizor łączy się z urządzeniami bezprzewodowymi w trybie Bluetooth®. Może to być głośnik zwykły, subwoofer, głośnik typu soundbar, a także słuchawki. W trybie Bluetooth LE można również korzystać z bezprzewodowych kontrolerów do gier.

Aby można było odtwarzać dźwięk z telewizora przez głośnik bezprzewodowy, trzeba sparować ten głośnik z telewizorem. Odbiornik pozwala wykonać parowanie głośników bezprzewodowych oraz maksymalnie czterech urządzeń w trybie Bluetooth LE (Low Energy). Telewizor odtwarza dźwięk tylko w jednym dodatkowym głośniku. Jeśli podłączysz subwoofer, dźwięk będzie odtwarzany przez telewizor i subwoofer. Jeśli podłączysz zestaw głośników Sound Bar, dźwięk będzie odtwarzany tylko przez ten zestaw głośników.

Uwaga — synchronizacja dźwięku i obrazu

Wiele modeli głośników Bluetooth ma tzw. wysoką latencję. Oznacza to, że dźwięk jest opóźniony w stosunku do obrazu, co powoduje brak synchronizacji — np. w trakcie dialogów. Zanim podejmiesz decyzję o zakupie systemu głośników Bluetooth, zapoznaj się z parametrami najnowszych modeli i poszukaj wersji o najniższej latencji. Zasięgnij rady sprzedawcy.

Aby uzyskać więcej informacji na temat sposobu parowania głośnika bezprzewodowego, w menu **Pomoc** naciśnij kolorowy przycisk  **Słowa kluczowe** i wyszukaj frazę **Bluetooth, parowanie**.

Parowanie urządzenia

Dalsze informacje na temat parowania urządzeń bezprzewodowych znajdziesz w menu **Pomoc**. Naciśnij kolorowy przycisk  **Słowa kluczowe** i wyszukaj frazę **Bluetooth, parowanie**.

Wybieranie urządzenia

Dalsze informacje na temat wyboru głośnika bezprzewodowego znajdziesz w menu **Pomoc**. Naciśnij kolorowy przycisk  **Słowa kluczowe** i wyszukaj frazę **Bluetooth, wybieranie urządzenia**.



Usuwanie urządzenia

Dalsze informacje na temat anulowania sparowania znajdziesz w menu **Pomoc**. Naciśnij kolorowy przycisk  **Słowa kluczowe** i wyszukaj frazę **Bluetooth, usuwanie urządzenia**.

Włączanie/wyłączanie funkcji Bluetooth

Aby można było nawiązać połączenie bezprzewodowe z urządzeniami Bluetooth, musi być włączony tryb Bluetooth.



Aby włączyć tryb Bluetooth...

- 1 - Naciśnij przycisk , wybierz opcję **Wszystkie ustawienia** i naciśnij przycisk **OK**.
- 2 - Wybierz opcję **Połączenie bezprzewodowe i sieciowe** i naciśnij przycisk **OK**.
- 3 - Wybierz opcję **Bluetooth > Bluetooth wł./wył.** i naciśnij przycisk **OK**.
- 4 - Wybierz opcję **Włącz** lub **Wyłącz** i naciśnij przycisk **OK**.
- 5 - Naciśnij przycisk  (w lewo) (w razie potrzeby wielokrotnie), aby zamknąć menu.

Ustawienia systemu Android

Możesz wyświetlać i zmieniać dane lub ustawienia właściwe tylko dla systemu Android. Tutaj znajdziesz listę aplikacji zainstalowanych w telewizorze oraz informacje o zajmowanej przez nie ilości miejsca. Możesz zmienić język wyszukiwania głosowego. Możesz dokonać konfiguracji klawiatury ekranowej lub zezwolić aplikacjom na odczyt Twojej lokalizacji. Możesz też przeglądać różnego rodzaju ustawienia systemu Android. Na stronie internetowej www.support.google.com/androidtv znajdziesz dalsze informacje o tych ustawieniach.

Aby otworzyć menu tych ustawień...

- 1 - Naciśnij przycisk , wybierz opcję **Wszystkie ustawienia** i naciśnij przycisk **OK**.
- 2 - Wybierz opcję **Ustawienia systemu Android** i naciśnij przycisk **OK**.
- 3 - Możesz też przeglądać różnego rodzaju ustawienia systemu Android.
- 4 - W razie potrzeby naciśnij przycisk  **BACK**, aby zamknąć menu.

Instalacja kanałów

24.1

Instalacja naziemnych/kablowych



Aktualizuj kanały

Automatyczna aktualizacja kanałów

Jeśli odbierane są kanały cyfrowe, można skonfigurować telewizor tak, aby je automatycznie aktualizował.



Raz dziennie, o godzinie 6:00, telewizor przeprowadza aktualizację kanałów i zapisuje nowe kanały. Nowe kanały są zapisywane na liście kanałów, a także oznaczane symbolem . Kanały bez sygnału zostają usunięte. Telewizor musi działać w trybie gotowości, aby możliwe było przeprowadzenie automatycznej aktualizacji kanałów. Funkcję automatycznej aktualizacji kanałów można w razie potrzeby wyłączyć.

Aby wyłączyć funkcję automatycznej aktualizacji kanałów...

- 1 - Naciśnij przycisk , wybierz opcję **Wszystkie ustawienia** i naciśnij przycisk **OK**.
- 2 - Wybierz opcję **Kanały > Instalacja naziemnych/kablowych** i zatwierdź wybór przyciskiem **OK**.
- 3 - W razie potrzeby wpisz kod PIN.
- 4 - Wybierz opcję **Automatyczna aktualizacja kanałów** i naciśnij przycisk **OK**.
- 5 - Wybierz opcję **Wyłącz** i naciśnij przycisk **OK**.
- 6 - Naciśnij przycisk  **BACK**, aby zamknąć menu.

W przypadku dodania nowych bądź zaktualizowania/usunięcia istniejących kanałów po uruchomieniu telewizora wyświetlany jest komunikat. Można wyłączyć ten komunikat, aby nie był wyświetlany przy każdej aktualizacji kanałów.

Aby wyłączyć komunikat...

- 1 - Naciśnij przycisk , wybierz opcję **Wszystkie ustawienia** i naciśnij przycisk **OK**.
- 2 - Wybierz opcję **Kanały > Instalacja naziemnych/kablowych** i zatwierdź wybór przyciskiem **OK**.
- 3 - W razie potrzeby wpisz kod PIN.
- 4 - Wybierz opcję **Komunikat aktualizacji kanału** i naciśnij przycisk **OK**.
- 5 - Wybierz opcję **Wyłącz** i naciśnij przycisk **OK**.
- 6 - Naciśnij przycisk  **BACK**, aby zamknąć menu.



W niektórych krajach funkcja automatycznej aktualizacji kanałów jest uruchamiana podczas oglądania telewizji lub w dowolnym momencie, kiedy

telewizor działa w trybie gotowości.

Ręczna aktualizacja kanałów

Aktualizację kanałów można wykonać ręcznie.

Aby samodzielnie rozpocząć aktualizację kanałów...

- 1 - Naciśnij przycisk , wybierz opcję **Wszystkie ustawienia** i naciśnij przycisk **OK**.
- 2 - Wybierz opcję **Kanały > Instalacja naziemnych/kablowych** i zatwierdź wybór przyciskiem **OK**.
- 3 - W razie potrzeby wpisz kod PIN.
- 4 - Wybierz opcję **Wyszukaj kanały** i naciśnij przycisk **OK**.
- 5 - Wybierz opcję **Uruchom** i naciśnij przycisk **OK**.
- 6 - Wybierz pozycję **Aktualizuj kanały cyfrowe**, użyj opcji **Następny** i zatwierdź wybór przyciskiem **OK**.
- 7 - Wybierz opcję **Uruchom** i naciśnij przycisk **OK**, aby zaktualizować kanały cyfrowe. Może to potrwać kilka minut.
- 8 - Naciśnij przycisk  **BACK**, aby zamknąć menu.

Zainstaluj ponownie kanały

Ponowna instalacja wszystkich kanałów

Można ponownie zainstalować wszystkie kanały, pozostawiając wszystkie inne ustawienia telewizora bez zmian.

Jeżeli został ustawiony kod PIN, trzeba go wprowadzić przed ponowną instalacją kanałów.

Aby ponownie zainstalować kanały...

- 1 - Naciśnij przycisk , wybierz opcję **Wszystkie ustawienia** i naciśnij przycisk **OK**.
- 2 - Wybierz opcję **Kanały > Instalacja naziemnych/kablowych** i zatwierdź wybór przyciskiem **OK**.
- 3 - W razie potrzeby wpisz kod PIN.
- 4 - Wybierz opcję **Wyszukaj kanały** i naciśnij przycisk **OK**.
- 5 - Wybierz opcję **Uruchom** i naciśnij przycisk **OK**.
- 6 - Wybierz pozycję **Zainstaluj ponownie kanały**, użyj opcji **Następny** i zatwierdź wybór przyciskiem **OK**.
- 7 - Wybierz swój kraj i naciśnij przycisk **OK**.
- 8 - Wybierz opcję **Następny** i naciśnij przycisk **OK**.
- 9 - Wybierz typ instalacji: **Antena (DVB-T)** lub **Kabel (DVB-C)** i zatwierdź wybór przyciskiem **OK**.
- 8 - Wybierz opcję **Następny** i naciśnij przycisk **OK**.
- 11 - Wybierz typ kanałów: **Kanały cyfrowe i analogowe** lub **Tylko kanały cyfrowe** i zatwierdź wybór przyciskiem **OK**.
- 8 - Wybierz opcję **Następny** i naciśnij przycisk **OK**.
- 13 - Wybierz opcję **Uruchom** i naciśnij przycisk **OK**.

aby zaktualizować kanały cyfrowe. Może to potrwać kilka minut.

14 - Naciśnij przycisk **← BACK** , aby zamknąć menu.

Instalacja TV

Można ponownie wykonać instalację telewizora. Zostanie wykonana pełna reinstalacja telewizora.

Aby ponownie wykonać pełną instalację telewizora...

- 1 - Naciśnij przycisk **⚙️**, wybierz opcję **Wszystkie ustawienia** i naciśnij przycisk **OK**.
- 2 - Wybierz kolejno opcje **Ustawienia ogólne > Zainstaluj ponownie telewizor** i naciśnij przycisk **OK**.
- 3 - W razie potrzeby wpisz kod PIN.
- 4 - Wybierz opcję **Tak** i zatwierdź wybór przyciskiem **OK**.
- 5 - Telewizor wykona ponowną instalację. Wszystkie ustawienia zostaną przywrócone do wartości fabrycznych, a kanały zostaną zastąpione innymi. Instalacja może potrwać kilka minut.
- 6 - Naciśnij przycisk **← BACK** , aby zamknąć menu.

DVB-T lub DVB-C

Odbiór kanałów DVB-T lub DVB-C

Podczas instalacji kanałów, tuż przed wyszukaniem kanałów, wybrano opcję Antena (DVB-T) lub Kabel (DVB-C). Opcja Antena (DVB-T) powoduje wyszukanie naziemnych kanałów analogowych i cyfrowych kanałów DVB-T. Opcja Kabel (DVB-C) powoduje wyszukanie kanałów analogowych i cyfrowych, które są udostępniane przez operatora telewizji kablowej DVB-C.

Instalacja kanałów DVB-C

Z myślą o łatwości obsługi wszystkie ustawienia DVB-C są ustawione na wartości automatyczne. Jeśli operator udostępniający kanały DVB-C przekazał Ci konkretne wartości DVB-C, takie jak szybkość transmisji symboli czy częstotliwość, wprowadź powyższe wartości podczas instalacji, po wyświetleniu stosownych monitów.

Konflikty numerów kanałów

W niektórych krajach poszczególne kanały telewizyjne (nadawcy) mogą mieć ten sam numer kanału. Podczas instalacji telewizor wyświetla listę konfliktów numerów kanałów. Należy wybrać kanał telewizyjny, który ma zostać zainstalowany pod numerem kanału z wieloma kanałami telewizyjnymi.

Ustawienia dotyczące transmisji DVB

Tryb częstotliwości sieci

Jeśli do wyszukiwania kanałów zamierzasz użyć metody **Szybkie wyszukiwanie** w pozycji **Wyszukiwanie częstotliwości**, wybierz ustawienie **Automat**. Telewizor zastosuje jedną z zaprogramowanych częstotliwości sieci (lub HC — homing channel), używaną przez większość operatorów telewizji kablowej w danym kraju.

Jeśli masz otrzymaną od dostawcy konkretną wartość „częstotliwości sieci” potrzebną do wyszukiwania kanałów, wybierz ustawienie **Ręczne**.

Częstotliwość sieci

Gdy dla opcji **Tryb częstotliwości sieci** jest wybrane ustawienie **Ręcznie**, można tu wprowadzić wartość częstotliwości sieci otrzymaną od operatora telewizji kablowej. Wprowadź tę wartość za pomocą przycisków numerycznych.

Wyszukiwanie częstotliwości

Wybierz metodę wyszukiwania kanałów. Możesz wybrać szybszą metodę **Szybkie wyszukiwanie** i zastosować zaprogramowane ustawienia używane przez większość operatorów telewizji kablowej w danym kraju.

Jeśli nie zostaną zainstalowane żadne kanały lub będzie brakowało niektórych kanałów, możesz wybrać rozszerzoną metodę **Pełne wyszukiwanie**. W przypadku użycia tej metody wyszukiwanie i instalowanie kanałów trwa dłużej.

Wielkość kroku częstotliwości

Telewizor wyszukuje kanały w odstępach co **8 MHz** .
Jeśli nie zostaną zainstalowane żadne kanały lub będzie brakowało niektórych kanałów, możesz wykonać wyszukiwanie w mniejszych krokach co **1 MHz** . W przypadku zastosowania kroków co 1 MHz wyszukiwanie i instalowanie kanałów potrwa dłużej.

Kanały cyfrowe

Jeśli wiesz, że operator telewizji kablowej nie oferuje kanałów cyfrowych, możesz pominąć ich wyszukiwanie.

Kanały analogowe

Jeśli wiesz, że operator telewizji kablowej nie oferuje kanałów analogowych, możesz pominąć ich wyszukiwanie.

Wolne/kodowane





Jeśli masz moduł dostępu warunkowego CAM i abonament na usługi płatnej telewizji, wybierz opcję **Darmowe i kodowane**. Jeśli nie masz abonamentu na płatne kanały lub usługi telewizyjne, możesz wybrać jedynie opcję **Tylko darmowe kanały**.

Aby uzyskać więcej informacji, w menu **Pomoc** naciśnij kolorowy przycisk  **Słowa kluczowe** i wyszukaj temat **Moduł dostępu warunkowego (CAM)**.

Jakość odbioru

Można sprawdzić jakość i siłę sygnału kanału. Jeśli masz własną antenę, możesz zmienić jej ustawienie w celu poprawy odbioru.

Aby sprawdzić jakość odbioru kanału cyfrowego...

- 1 - Ustaw kanał.
- 2 - Naciśnij przycisk , wybierz opcję **Wszystkie ustawienia** i naciśnij przycisk **OK**.
- 3 - Wybierz opcję **Kanały > Instalacja naziemnych/kablowych** i zatwierdź wybór przyciskiem **OK**. W razie potrzeby wpisz kod PIN.
- 4 - Wybierz opcję **Tryb cyfrowy: test odbioru** i naciśnij przycisk **OK**.
- 5 - Wybierz opcję **Szukaj** i naciśnij przycisk **OK**. Zostanie wyświetlona częstotliwość cyfrowa dla kanału.
- 6 - Wybierz ponownie opcję **Szukaj** i naciśnij przycisk **OK**, aby sprawdzić jakość sygnału dla danej częstotliwości. Wynik testu pojawi się na ekranie. Możesz zmienić położenie anteny lub sprawdzić gniazda i kable, aby poprawić jakość odbioru.
- 7 - Możesz również samodzielnie zmieniać częstotliwość. Wybierz 1. częstotliwość i za pomocą przycisków  (w górę) lub  (w dół) ustal wartość docelową. Wybierz opcję **Szukaj** i naciśnij przycisk **OK**, aby ponownie sprawdzić odbiór.
- 8 - Naciśnij przycisk  (w lewo) (w razie potrzeby wielokrotnie), aby zamknąć menu.

Instalacja ręczna

Analogowe kanały telewizyjne można zainstalować ręcznie kanał po kanale.

Aby ręcznie zainstalować kanały analogowe...

- 1 - Naciśnij przycisk , wybierz opcję **Wszystkie ustawienia** i naciśnij przycisk **OK**.
- 2 - Wybierz opcję **Kanały > Instalacja naziemnych/kablowych** i zatwierdź wybór przyciskiem **OK**. W razie potrzeby wpisz kod PIN.
- 3 - Wybierz opcję **Analogowy: strojenie ręczne** i naciśnij przycisk **OK**.

• **System**
Aby skonfigurować system TV, wybierz opcję **System**. Wybierz swój kraj lub część świata, w której aktualnie przebywasz, i naciśnij przycisk **OK**.

• **Znajdź kanał**
Wybierz opcję **Znajdź kanał** i naciśnij przycisk **OK**. Możesz samodzielnie podać częstotliwość, aby wyszukać dany kanał, lub włączyć wyszukiwanie automatyczne. Naciśnij przycisk , aby wybrać opcję **Szukaj**. Użyj przycisku **OK**, aby włączyć automatyczne wyszukiwanie kanałów. Jeżeli wyświetlany na ekranie kanał ma słabą jakość sygnału, ponownie użyj opcji **Szukaj**. Aby zapisać kanał, wybierz opcję **Wykonane** i naciśnij przycisk **OK**.

• **Zapamiętaj**
Dostrojony kanał można zapisać pod bieżącym numerem kanału lub jako nowy kanał pod nowym numerem. Wybierz opcję **Zapisz bieżący kanał** lub **Zapisz jako nowy kanał** i naciśnij przycisk **OK**. Przez moment na ekranie będzie widoczny numer nowego kanału.

Możesz wykonywać te czynności do momentu dostrojenia wszystkich dostępnych analogowych kanałów telewizyjnych.

24.2

Kopia listy kanałów

Wprowadzenie

Kopia listy kanałów to funkcja przeznaczona dla sprzedawców i użytkowników zaawansowanych.

Funkcja Kopia listy kanałów pozwala skopiować kanały zainstalowane w jednym telewizorze do innego telewizora firmy Philips należącego do tej samej rodziny telewizorów. Funkcja Kopia listy kanałów pozwala uniknąć czasochłonnego wyszukiwania kanałów poprzez przesłanie do telewizora zaprogramowanej listy kanałów. Wykorzystaj pamięć flash USB o pojemności co najmniej 1 GB.

Warunki

- Oba telewizory należą do tej samej rodziny produktów.
- Oba telewizory mają podzespoły tego samego typu. Sprawdź oznaczenie na tabliczce znamionowej z tyłu telewizora. Zwykle ma ono postać Q . . . LA
- Wersje oprogramowania obu telewizorów są zgodne.

Wersja oprogramowania

Aby sprawdzić bieżącą wersję oprogramowania telewizora...

- 1 - Naciśnij przycisk , wybierz opcję **Wszystkie ustawienia** i naciśnij przycisk **OK**.
- 2 - Wybierz opcję **Aktualizuj oprogramowanie** i naciśnij przycisk **➤** (w prawo), aby przejść do menu.
- 3 - Wybierz opcję **Wersja oprogramowania** i naciśnij przycisk **OK**.
- 4 - Na ekranie pojawią się: numer wersji, informacje oraz data utworzenia. Jeżeli będzie dostępny numer ESN Netflix, również zostanie wyświetlony.
- 5 - Naciśnij przycisk **◀** (w lewo) (w razie potrzeby wielokrotnie), aby zamknąć menu.

Kopiowanie listy kanałów

Aby skopiować listę kanałów...

- 1 - Włącz telewizor. W telewizorze muszą być zainstalowane kanały.
- 2 - Podłącz pamięć flash USB.
- 3 - Naciśnij przycisk , wybierz opcję **Wszystkie ustawienia** i naciśnij przycisk **OK**.
- 4 - Wybierz opcję **Kanały > Kopia listy kanałów** i zatwierdź wybór przyciskiem **OK**.
- 5 - Wybierz opcję **Skopiuj na urządzenie USB** i naciśnij przycisk **OK**. Może zostać wyświetlona prośba o wprowadzenie kodu PIN blokady rodzicielskiej w celu skopiowania listy kanałów.
- 6 - Po zakończeniu kopiowania odłącz pamięć flash USB.
- 7 - Naciśnij przycisk **◀** (w lewo) (w razie potrzeby wielokrotnie), aby zamknąć menu.

Po wykonaniu powyższych czynności można przesłać skopiowaną listę kanałów do innego telewizora firmy Philips.

Wersja listy kanałów

Aby sprawdzić bieżącą wersję listy kanałów...

- 1 - Naciśnij przycisk , wybierz opcję **Wszystkie ustawienia** i naciśnij przycisk **OK**.
- 2 - Wybierz opcję **Kanały** i naciśnij przycisk **➤** (w prawo), aby przejść do menu.
- 3 - Wybierz opcję **Kopia listy kanałów > Bieżąca wersja** i zatwierdź wybór przyciskiem **OK**.
- 4 - Naciśnij przycisk **◀** (w lewo) (w razie potrzeby wielokrotnie), aby zamknąć menu.

Przesyłanie listy kanałów

Do niezainstalowanych telewizorów

W zależności od tego, czy telewizor został już zainstalowany, używane są różne metody przesyłania listy kanałów.

Do telewizora, w przypadku którego nie przeprowadzono jeszcze instalacji

- 1 - Podłącz wtyczkę przewodu zasilającego, aby rozpocząć instalację, i wybierz język oraz kraj. Możesz pominąć opcję wyszukiwania kanałów. Zakończ instalację.
- 2 - Podłącz pamięć flash USB, w której znajduje się lista kanałów z innego telewizora.
- 3 - Aby rozpocząć przesyłanie listy kanałów, naciśnij przycisk , wybierz opcję **Wszystkie ustawienia** i naciśnij przycisk **OK**.
- 4 - Wybierz opcję **Kanały > Kopia listy kanałów > Skopiuj na telewizor** i zatwierdź wybór przyciskiem **OK**. W razie potrzeby wpisz kod PIN.
- 5 - Telewizor wyświetli powiadomienie o pomyślnym przeprowadzeniu procesu kopiowania listy kanałów. Odłącz pamięć flash USB.

Do zainstalowanych telewizorów

W zależności od tego, czy telewizor został już zainstalowany, używane są różne metody przesyłania listy kanałów.

Do telewizora, w przypadku którego przeprowadzono już instalację

- 1 - Sprawdź ustawienie kraju telewizora. (Aby sprawdzić poprawność tego ustawienia, przejdź do rozdziału Ponowna instalacja wszystkich kanałów). Rozpocznij procedurę i dotrzyj do ustawienia kraju. (Aby anulować instalację, naciśnij przycisk **◀ BACK**). Jeśli wybrany kraj jest prawidłowy, przejdź do kroku 2. Jeśli kraj nie jest prawidłowy, należy ponownie wykonać instalację. Przejdź do rozdziału Ponowna instalacja wszystkich kanałów i rozpocznij instalację. Wybierz prawidłowy kraj i pomiń wyszukiwanie kanałów. Zakończ instalację. Następnie przejdź do kroku 2.
- 2 - Podłącz pamięć flash USB, w której znajduje się lista kanałów z innego telewizora.
- 3 - Aby rozpocząć przesyłanie listy kanałów, naciśnij przycisk , wybierz opcję **Wszystkie ustawienia** i naciśnij przycisk **OK**.
- 4 - Wybierz opcję **Kanały > Kopia listy kanałów > Skopiuj na telewizor** i zatwierdź wybór przyciskiem **OK**. W razie potrzeby wpisz kod PIN.
- 5 - Telewizor wyświetli powiadomienie o pomyślnym przeprowadzeniu procesu kopiowania listy kanałów. Odłącz pamięć flash USB.

Oprogramowanie

Aktualizuj oprogramowanie

Aktualizacja przez Internet



Jeśli telewizor będzie podłączony do Internetu, może zostać wyświetlony monit o aktualizację oprogramowania telewizora. Konieczne jest szybkie (szerokopasmowe) połączenie z Internetem. Jeśli zostanie wyświetlony ten monit, zalecamy przeprowadzenie aktualizacji.

Po wyświetleniu monitu na ekranie wybierz opcję **Aktualizuj** i postępuj zgodnie z wyświetlanymi instrukcjami.

Możesz również samodzielnie wyszukać aktualizację.

W trakcie aktualizacji oprogramowania na ekranie nie będzie wyświetlany żaden obraz, a telewizor będzie się włączał i wyłączał. Taka sytuacja może wystąpić kilka razy. Aktualizacja może potrwać kilka minut. Poczekaj, aż telewizor ponownie wyświetli obraz. Podczas aktualizacji oprogramowania nie naciskaj przycisku zasilania  na telewizorze ani na pilocie.

Aby samodzielnie wyszukać aktualizację oprogramowania...

- 1 - Naciśnij przycisk , wybierz opcję **Wszystkie ustawienia** i naciśnij przycisk **OK**.
- 2 - Wybierz opcję **Aktualizuj oprogramowanie** > **Wyszukaj aktualizacje** i naciśnij przycisk **OK**.
- 3 - Wybierz opcję **Internet** i naciśnij przycisk **OK**.
- 4 - Urządzenie wyszuka aktualizację w Internecie.
- 5 - Jeżeli aktualizacja jest dostępna, możesz ją od razu zainstalować.
- 6 - Aktualizacja oprogramowania może potrwać kilka minut. Nie korzystaj z przycisku  pilota ani telewizora.
- 7 - Gdy aktualizacja dobiegnie końca, telewizor włączy ostatnio oglądany kanał.

Aktualizacja przez złącze USB

Może być konieczna aktualizacja oprogramowania telewizora. Aby przesłać oprogramowanie do telewizora, potrzebny będzie komputer z szybkim połączeniem internetowym oraz pamięć flash USB. Użyj pamięci flash USB z co najmniej 500 MB wolnego miejsca. Upewnij się też, że zabezpieczenie przez zapisem jest wyłączone.

Aby zaktualizować oprogramowanie telewizora...

- 1 - Naciśnij przycisk , wybierz opcję **Wszystkie**

ustawienia i naciśnij przycisk **OK**.

2 - Wybierz opcję **Aktualizuj oprogramowanie** > **Wyszukaj aktualizacje** i naciśnij przycisk **OK**.

3 - Wybierz opcję **USB** i naciśnij przycisk **OK**.

Identyfikacja telewizora

1 - Podłącz pamięć flash USB do jednego ze złączy USB w telewizorze.

2 - Wybierz opcję **Zapisz na USB** i naciśnij przycisk **OK**. W pamięci flash USB zostanie zapisany plik identyfikacji.

Pobranie oprogramowania

1 - Podłącz pamięć flash USB do komputera.

2 - Odszukaj plik **update.htm** w pamięci flash USB i kliknij go dwukrotnie.

3 - Kliknij opcję **Wyślij kod ID**.

4 - Jeśli nowe oprogramowanie jest dostępne, pobierz plik **.zip**.

5 - Po zakończeniu pobierania rozpakuj archiwum i skopiuj plik o nazwie **autorun.upg** do pamięci flash USB. Nie umieszczaj tego pliku w folderze.

Aktualizacja oprogramowania telewizora

1 - Podłącz ponownie pamięć flash USB do telewizora. Aktualizacja rozpocznie się automatycznie.

2 - Aktualizacja oprogramowania może potrwać kilka minut. Nie korzystaj z przycisku  pilota ani telewizora. Nie odłączaj pamięci flash USB.

3 - Gdy aktualizacja dobiegnie końca, telewizor włączy ostatnio oglądany kanał.

Jeśli podczas aktualizacji wystąpi awaria zasilania, nie należy odłączać pamięci flash USB od telewizora. Po przywróceniu zasilania aktualizacja zostanie wznowiona.

Aby zapobiec przypadkowym aktualizacjom oprogramowania telewizora, usuń plik **autorun.upg** z pamięci flash USB.

Wersja oprogramow.

Aby wyświetlić bieżącą wersję oprogramowania telewizora...

1 - Naciśnij przycisk , wybierz opcję **Wszystkie ustawienia** i naciśnij przycisk **OK**.

2 - Wybierz opcję **Aktualizuj oprogramowanie** > **Wersja oprogramowania** i naciśnij przycisk **OK**.

3 - Na ekranie pojawią się: numer wersji, informacje oraz data utworzenia. Jeżeli będzie dostępny numer ESN Netflix, również zostanie wyświetlony.

4 - Naciśnij przycisk  (w lewo) (w razie potrzeby wielokrotnie), aby zamknąć menu.

Oprogramowanie o otwartym kodzie źródłowym

Ten telewizor zawiera oprogramowanie o otwartym kodzie źródłowym. Firma TP Vision Europe B.V. niniejszym oferuje możliwość dostarczenia, na życzenie, kopii kompletnego wykorzystywanego w tym produkcie kodu źródłowego w przypadku pakietów oprogramowania chronionego prawem autorskim o otwartym kodzie źródłowym, dla których zażądano takiej możliwości na podstawie odpowiedniej licencji.

Ta oferta jest ważna przez okres trzech lat od momentu zakupu produktu dla każdego, kto otrzymał tę informację.

Aby otrzymać kod źródłowy, należy wysłać wiadomość w języku angielskim na adres: . .

Intellectual Property Dept.
TP Vision Europe B.V.
Prins Bernhardplein 200
1097 JB Amsterdam
The Netherlands

Komunikaty

Istnieje możliwość otrzymywania komunikatów dotyczących udostępnionego do pobrania nowego oprogramowania dla telewizora oraz innych kwestii związanych z oprogramowaniem.

Aby odczytać te komunikaty...

- 1 - Naciśnij przycisk , wybierz opcję **Wszystkie ustawienia** i naciśnij przycisk **OK**.
- 2 - Wybierz kolejno **Aktualizuj oprogramowanie > Komunikaty** i naciśnij przycisk **OK**.
- 3 - Jeżeli na ekranie pojawi się komunikat, możesz go odczytać lub wybrać inny dostępny.
- 4 - Naciśnij przycisk **<** (w lewo) (w razie potrzeby wielokrotnie), aby zamknąć menu.

Dane techniczne

26.1

Ochrona środowiska

Europejska etykieta energetyczna

Europejska etykieta energetyczna informuje o klasie energetycznej produktu. Im bardziej zielone jest oznaczenie klasy energetycznej produktu, tym mniej energii on zużywa.

Na etykiecie znajduje się informacja o klasie energetycznej, średnim poborze mocy podczas działania oraz średnim rocznym poborze mocy. Wartości poboru mocy produktu można znaleźć także na stronie internetowej firmy Philips dostępnej pod adresem www.philips.com/TV

Informacje o produkcie

32PFx5500

- Klasa wydajności energetycznej: A+
- Widoczna przekątna ekranu: 80 cm / 32 cale
- Zużycie energii w trybie włączenia (W): 29 W
- Roczne zużycie energii (kWh)*: 42 kWh
- Zużycie energii w trybie gotowości (W)**: 0,50 W
- Rozdzielczość obrazu (piksele): 1920 x 1080p

40PFx5500

- Klasa wydajności energetycznej: A+
- Widoczna przekątna ekranu: 102 cm / 40 cali
- Zużycie energii w trybie włączenia (W): 38 W
- Roczne zużycie energii (kWh)*: 55 kWh
- Zużycie energii w trybie gotowości (W)**: 0,50 W
- Rozdzielczość obrazu (piksele): 1920 x 1080p

48PFx5500

- Klasa wydajności energetycznej: A+
- Widoczna przekątna ekranu: 121 cm / 48 cali
- Zużycie energii w trybie włączenia (W): 48 W
- Roczne zużycie energii (kWh)*: 70 kWh
- Zużycie energii w trybie gotowości (W)**: 0,50 W
- Rozdzielczość obrazu (piksele): 1920 x 1080p

55PFx5500

- Klasa wydajności energetycznej: A+
- Widoczna przekątna ekranu: 139 cm / 55 cali
- Zużycie energii w trybie włączenia (W): 63 W
- Roczne zużycie energii (kWh)*: 91 kWh
- Zużycie energii w trybie gotowości (W)**: 0,50 W
- Rozdzielczość obrazu (piksele): 1920 x 1080p

* Zużycie energii wyrażane w kWh na rok, w oparciu o pobór mocy telewizora działającego 4 godziny dziennie przez 365 dni. Rzeczywiste zużycie energii zależy od sposobu użytkowania telewizora.

** Gdy telewizor jest wyłączony za pomocą pilota i

żadna funkcja nie jest aktywna.

Utylizacja

Utylizacja starych produktów i baterii

Ten produkt został wykonany z wysokiej jakości materiałów i elementów, które nadają się do ponownego wykorzystania.



Jeśli produkt jest opatrzony symbolem przekreślonego pojemnika na odpady, oznacza to, iż podlega postanowieniom dyrektywy europejskiej 2012/19/UE.



Informacje na temat wydzielonych punktów składowania zużytych produktów elektrycznych i elektronicznych można uzyskać w miejscu zamieszkania.

Prosimy postępować zgodnie z wytycznymi miejscowych władz i nie wyrzucać tego typu urządzeń wraz z innymi odpadami pochodzącymi z gospodarstwa domowego. Ścisłe przestrzeganie wytycznych w tym zakresie pomaga chronić środowisko naturalne oraz ludzkie zdrowie.

Produkt zawiera baterie opisane w treści dyrektywy 2006/66/WE, których nie można zutylizować z pozostałymi odpadami domowymi.



Należy zapoznać się z lokalnymi przepisami dotyczącymi selektywnej zbiórki baterii, ponieważ odpowiednia utylizacja baterii pomaga chronić środowisko naturalne oraz ludzkie zdrowie.

26.2

Moc

Dane techniczne produktu mogą ulec zmianie bez powiadomienia. Więcej danych technicznych dla tego produktu można znaleźć na stronie internetowej www.philips.com/support

Moc

- Zasilanie sieciowe: prąd przemienny 220–240 V, +/-10%

- Temperatura otoczenia: od 5°C do 35°C
- Funkcje oszczędzania energii: tryb Eco, wyłączenie obrazu (w przypadku korzystania z kanałów radiowych), wyłącznik czasowy, menu ustawień ekologicznych.

Aby uzyskać informacje dotyczące zużycia energii, zapoznaj się z rozdziałem **Informacje o produkcie**.

Moc podana na tabliczce znamionowej produktu wskazuje zużycie mocy produktu podczas normalnego użytkowania w warunkach domowych (IEC 62087 Ed.2). Maksymalna moc, podana w nawiasie, jest używana ze względów bezpieczeństwa (IEC 60065 Ed. 7.2).

26.3

System operacyjny

System Android:

Android Lollipop 5.1

26.4

Odbiór

- Wejście antenowe: 75 omów, koncentryczne (IEC75)
- Pasma tunera: Hyperband, S-Channel, UHF, VHF
- DVB: DVB-T (antena cyfrowej telewizji naziemnej) COFDM 2K/8K, DVB-C (telewizja kablowa) QAM
- Analogowe odtwarzanie obrazu: SECAM, PAL
- Cyfrowe odtwarzanie obrazu: MPEG2 SD/HD (ISO/IEC 13818-2), MPEG4 SD/HD (ISO/IEC 14496-10)
- Cyfrowe odtwarzanie dźwięku (ISO/IEC 13818-3)

26.5

Typ wyświetlacza

Długość przekątnej ekranu

- 32PFx5500: 80 cm / 32 cali
- 40PFx5500: 102 cm / 40 cali
- 48PFx5500: 121 cm / 48 cali
- 55PFx5500: 139 cm / 55 cali

Rozdzielczość wyświetlacza

- 1920 x 1080p

26.6

Rozdzielczość wejściowa wyświetlacza

Formaty wideo

Rozdzielczość – częstotliwość odświeżania

- 480i – 60 Hz

- 480p – 60 Hz
- 576i – 50 Hz
- 576p – 50 Hz
- 720p – 50 Hz, 60 Hz
- 1080i – 50 Hz, 60 Hz
- 1080p – 24 Hz, 25 Hz, 30 Hz

Formaty komputerowe

Rozdzielczości (wybrane)

- 640 x 480p – 60 Hz
- 800 x 600p – 60 Hz
- 1024 x 768p – 60 Hz
- 1280 x 768p – 60 Hz
- 1360 x 768p – 60 Hz
- 1280 x 1024p – 60 Hz
- 1600 x 1200p – 60 Hz
- 1920 x 1080p – 60 Hz

26.7

Wymiary i waga

32PFx5500

- bez podstawy:

Szerokość 726,5 mm — wysokość 425,4 mm — głębokość 63,6 mm — waga ± 5,15 kg

- z podstawą:

Szerokość 726,5 mm — wysokość 488 mm — głębokość 179,2 mm — waga ± 6,35 kg

40PFx5500

- bez podstawy:

Szerokość 918 mm — wysokość 531,5 mm — głębokość 63,6 mm — waga ± 8,82 kg

- z podstawą:

Szerokość 918 mm — wysokość 594 mm — głębokość 213,2 mm — waga ± 10,22 kg

48PFx5500

- bez podstawy:

Szerokość 1081,8 mm — wysokość 623,4 mm — głębokość 77,8 mm — waga ± 12,4 kg

- z podstawą:

Szerokość 1081,8 mm — wysokość 685,7 mm — głębokość 249,4 mm — waga ± 13,9 kg

55PFx5500

- bez podstawy:

Szerokość 1239,2 mm — wysokość 726 mm — głębokość 79,2 mm — waga ± 15,1 kg

- z podstawą:

Szerokość 1239,2 mm — wysokość 770,4 mm — głębokość 265,6 mm — waga ± 17,5 kg

Możliwości połączeń

Bok telewizora

- Wejście HDMI 3 – ARC
- Wejście HDMI 4 – MHL – ARC
- Port USB 2 – USB 3.0 (niebieski)
- Port USB 3 – USB 2.0
- 1 x gniazdo Common Interface: CI+/CAM
- Słuchawki – gniazdo stereo typu minijack, 3,5 mm

Tył telewizora

- Wejście audio (DVI–HDMI): gniazdo stereo typu minijack, 3,5 mm
- SCART: Audio L/R, wejście CVBS, RGB
- YPbPr: Y Pb Pr, Audio L/R

Spód telewizora

- Wejście HDMI 1 – ARC
- Wejście HDMI 2 – ARC
- Port USB 1 – USB 2.0
- Wyjście audio – optyczne Toslink
- Sieć LAN: RJ45
- Antena (75Ω)

Dźwięk

- 3D wOOx
- HD Stereo
- Moc wyjściowa (RMS): 20 W
- Dolby® Digital Plus
- DTS Premium Sound™

Multimedia

Złącza

- USB 2.0
- Ethernet LAN RJ-45
- Wi-Fi 802.11a/b/g/n/ac (wbudowane)
- BT2.1 z EDR i BT4.0 z BLE

Obsługiwane systemy plików USB

- FAT 16, FAT 32, NTFS

Obsługiwane serwery multimedialne

- Kontenery: 3GP, AVCHD, AVI, MPEG-PS, MPEG-TS, MPEG-4, Matroska (MKV), Quicktime (MOV, M4V, M4A), Windows Media (ASF/WMV/WMA)
- Kodeki wideo: MPEG-1, MPEG-2, MPEG-4 Part 2, MPEG-4 Part 10 AVC (H264), H.265 (HEVC), VC-1, WMV9
- Kodeki audio: AAC, HE-AAC (wer. 1/2), AMR-NB, Dolby Digital, Dolby Digital Plus, DTS Premium Sound™, MPEG-1/2/2.5 Layer I/II/III (z MP3), WMA (wer. 2 do 9.2), WMA Pro (wer. 9/10)
- Napisy:
 - Formaty: SAMI, SubRip (SRT), SubViewer (SUB),

- MicroDVD (TXT), mplayer2 (TXT), TMPlayer (TXT)
- Kodowanie znaków: UTF-8, środkowoeuropejskie i wschodnioeuropejskie (Windows-1250), cyrylica (Windows-1251), greckie (Windows-1253), tureckie (Windows-1254), zachodnioeuropejskie (Windows-1252)
- Kodeki obrazu: JPEG, JPS, MPO
- Ograniczenia:
 - Maksymalna całkowita obsługiwana szybkość transmisji danych dla plików multimedialnych wynosi 30 Mb/s.
 - Maksymalna obsługiwana szybkość transmisji danych wideo dla plików multimedialnych wynosi 20 Mb/s.
 - MPEG-4 AVC (H.264) jest obsługiwany aż do profilu wysokiego na poziomie 5.1 (High Profile @ L5.1).
 - H.265 (HEVC) jest obsługiwany aż do profilu głównego / głównego 10 do poziomu 5.1
 - VC-1 jest obsługiwany aż do profilu zaawansowanego na poziomie 3 (Advanced Profile @ L3).

Certyfikat Wi-Fi

Ten telewizor obsługuje urządzenia z certyfikatem Miracast.

Obsługiwane oprogramowanie serwera multimedialnego (DMS)

- Można używać dowolnego oprogramowania serwera multimedialnego z certyfikatem DLNA 1.5 (klasy DMS).
- Aplikacji Philips TV Remote można używać na urządzeniach przenośnych (iOS i Android).

Wydajność może się różnić w zależności od możliwości urządzenia przenośnego i używanego oprogramowania.

Przepisy ESD

To urządzenie spełnia kryteria wydajności B dla ESD. Jeśli urządzenie nie powróci do trybu udostępniania plików wskutek wyładowania elektrostatycznego, konieczna będzie interwencja użytkownika.

Pomoc i wsparcie techniczne

Rejestracja produktu



Zarejestruj telewizor i ciesz się licznymi korzyściami, m.in. pełną pomocą techniczną (łącznie z dostępem do plików do pobrania), uprzywilejowanym dostępem do informacji dotyczących nowych produktów, ekskluzywnych ofert i zniżek, szansami wygranych, a także uczestnictwem w specjalnych ankietach dotyczących najnowszych produktów.

Odwiedź stronę internetową www.philips.com/welcome

Korzystanie z menu Pomoc

Ten telewizor udostępnia ekranowe menu pomocy .

Otwieranie Pomocy

Naciśnij przycisk  (niebieski), aby natychmiast otworzyć Pomoc. Zostanie otwarty rozdział Pomocy związany z wykonywaną czynnością lub opcją wybraną w telewizorze. Aby wyszukiwać tematy alfabetycznie, naciśnij kolorowy przycisk  **Słowa kluczowe**.

Aby czytać Pomoc jak książkę, wybierz opcję **Książka**.

Możesz również otworzyć sekcję  **Pomoc** w Menu głównym lub menu telewizora.

Przed zastosowaniem się do wskazówek Pomocy zamknij Pomoc.

Aby zamknąć Pomoc, naciśnij kolorowy przycisk  **Zamknij**.

W przypadku niektórych czynności, takich jak wyświetlanie teletekstu, kolorowe przyciski mają określone funkcje i nie otwierają Pomocy.

Pomoc dotycząca telewizora w tablecie, smartfonie lub komputerze

Aby w prostszy sposób wykonać długą serię instrukcji, można pobrać Pomoc do telewizora w formacie pliku PDF w celu przeczytania na smartfonie, tablecie lub komputerze. Można także wydrukować odpowiednią stronę z Pomocy, korzystając z komputera.

Aby pobrać Pomoc (instrukcję obsługi), odwiedź stronę internetową www.philips.com/support

MTK_v45_20160418

Rozwiązywanie problemów

Włączanie i pilot zdalnego sterowania

Nie można włączyć telewizora

- Odłącz przewód zasilający od gniazdka elektrycznego. Odczekaj minutę i podłącz go ponownie.
- Sprawdź, czy przewód zasilający jest prawidłowo podłączony.

Trzaski przy włączaniu lub wyłączeniu

Po włączeniu/wyłączeniu/przełączeniu telewizora w tryb gotowości z jego obudowy słychać trzaski. Te dźwięki powstają wskutek normalnego rozszerzania się i kurczenia materiału obudowy telewizora przy nagrzewaniu się i stygnięciu. Nie ma to wpływu na działanie telewizora.

Telewizor nie reaguje na naciśnięcia przycisków pilota

Do uruchomienia telewizora potrzeba nieco czasu. W trakcie procesu uruchamiania telewizor nie reaguje na polecenia z pilota ani elementów sterujących telewizora. To zjawisko jest normalne.

Jeśli telewizor w dalszym ciągu nie reaguje na sygnały z pilota, można użyć aparatu w telefonie komórkowym, aby sprawdzić działanie pilota. Włącz tryb aparatu w telefonie i skieruj pilota na obiektyw aparatu. Jeśli po naciśnięciu dowolnego przycisku pilota na ekranie telefonu będzie widoczne migotanie diody LED podczerwieni, pilot działa. Konieczne jest wówczas sprawdzenie telewizora.

Jeśli migotanie nie jest widoczne, pilot może być uszkodzony lub rozładowały się jego baterie. Ta metoda sprawdzania pilota nie działa w przypadku pilotów, które zostały sparowane bezprzewodowo z telewizorem.

Telewizor powraca do trybu gotowości po wyświetleniu ekranu powitalnego Philips

Gdy telewizor działa w trybie gotowości, pojawia się ekran powitalny Philips, po czym telewizor powraca do trybu gotowości. To zjawisko jest normalne. Po odłączeniu i ponownym podłączeniu zasilania telewizora wyświetlany jest ekran powitalny, gdy telewizor zostanie włączony następnym razem. Aby włączyć telewizor działający w trybie gotowości, naciśnij przycisk  na pilocie lub telewizorze.

Kontrolka trybu gotowości telewizora stale miga

Odłącz przewód zasilający od gniazdka elektrycznego. Odczekaj 5 minut i podłącz go ponownie. Jeśli kontrolka będzie nadal migać, skontaktuj się z działem obsługi klienta firmy Philips.

Kanały

Podczas instalacji nie są znajdowane żadne kanały cyfrowe

Zapoznaj się z danymi technicznymi, aby upewnić się, że telewizor obsługuje kanały DVB-T lub DVB-C w danym kraju.

Upewnij się, że wszystkie przewody są prawidłowo podłączone, a także że wybrano odpowiednią sieć.

Zainstalowane wcześniej kanały nie pojawiają się na liście kanałów

Sprawdź, czy wybrana jest właściwa lista kanałów.

Obraz

Brak obrazu/zniekształcony obraz

- Sprawdź, czy antena jest poprawnie podłączona do telewizora.
- Sprawdź, czy wybrano odpowiednie urządzenie jako źródło sygnału wideo.
- Sprawdź, czy urządzenie zewnętrzne lub źródło jest prawidłowo podłączone.

Słychać dźwięk, ale nie ma obrazu

- Upewnij się, że ustawienia obrazu są prawidłowe.

Słaby odbiór sygnału antenowego

- Sprawdź, czy antena jest poprawnie podłączona do telewizora.
- Na jakość obrazu mogą mieć wpływ głośniki, nieuziemiowane urządzenia audio, światła neonowe, wysokie budynki lub inne duże obiekty. Jeśli to możliwe, spróbuj polepszyć jakość odbioru, zmieniając kierunek anteny lub umieszczając urządzenia z dala od telewizora.
- Jeśli odbiór jest słabej jakości tylko na określonym kanale, spróbuj dostroić ten kanał.

Obraz z urządzenia jest słabej jakości

- Sprawdź, czy urządzenie jest prawidłowo podłączone.
- Upewnij się, że ustawienia obrazu są prawidłowe.

Ustawienia obrazu zmieniają się po pewnym czasie

Upewnij się, że opcja **Lokalizacja** jest ustawiona na **Dom**. W tym trybie można zmieniać i zapisywać ustawienia.

Pojawia się baner reklamowy

Upewnij się, że opcja **Lokalizacja** jest ustawiona na **Dom**.

Obraz nie jest dopasowany do rozmiarów ekranu

Zmień format obrazu.

Format obrazu zmienia się w zależności od kanału

Wybierz format obrazu inny niż **Auto**.

Nieprawidłowe położenie obrazu

Sygnały wideo z niektórych urządzeń są nieprawidłowo wyświetlane na ekranie. Sprawdź wyjście sygnału urządzenia.

Obraz z komputera jest niestabilny

Upewnij się, że komputer używa obsługiwanej rozdzielczości i częstotliwości odświeżania.

Dźwięk

Brak dźwięku lub jego niska jakość

Jeśli sygnał dźwięku nie zostanie wykryty, telewizor samoczynnie wyłączy dźwięk. Nie oznacza to usterki.

- Upewnij się, że ustawienia dźwięku są prawidłowe.
- Sprawdź, czy wszystkie przewody są prawidłowo podłączone.
- Upewnij się, że dźwięk nie jest wyciszony lub ustawiony na zero.
- Upewnij się, że wyjście audio telewizora jest podłączone do wejścia audio zestawu kina domowego.

Dźwięk powinien być odtwarzany przez głośniki zestawu kina domowego.

- Niektóre urządzenia mogą wymagać ręcznego włączenia wyjścia audio HDMI. Jeśli dźwięk HDMI został włączony, ale mimo to go nie słychać, spróbuj zmienić cyfrowy format audio urządzenia na PCM (Pulse Code Modulation). Instrukcje można znaleźć w instrukcji dołączonej do urządzenia.
-

HDMI i USB

HDMI

- Należy pamiętać, że obsługa funkcji HDCP (High-bandwidth Digital Content Protection) może wydłużyć czas potrzebny na wyświetlenie przez telewizor treści z urządzenia HDMI.
- Jeśli telewizor nie rozpoznaje urządzenia HDMI, a na ekranie nie pojawia się obraz, przełącz źródło na inne urządzenie, a następnie ponownie włącz poprzednie.
- W przypadku przerw w odtwarzaniu dźwięku upewnij się, że ustawienia wyjścia urządzenia HDMI są prawidłowe.
- Jeśli wykorzystywany jest adapter HDMI–DVI lub przewód HDMI–DVI, należy sprawdzić, czy do wejścia AUDIO L/R lub AUDIO IN (tylko gniazdo typu minijack) jest podłączony dodatkowy przewód audio.

Nie działa funkcja HDMI EasyLink

- Sprawdź, czy urządzenia HDMI są zgodne ze standardem HDMI-CEC. Funkcje EasyLink działają tylko z urządzeniami, które są zgodne ze standardem HDMI-CEC.

Nie jest wyświetlana ikona głośności

- Takie zjawisko jest normalne, jeśli po podłączeniu urządzenia audio HDMI-CEC używasz pilota do

regulowania głośności.

Nie są wyświetlane zdjęcia, filmy i pliki muzyczne z

urządzenia USB

- Upewnij się, że urządzenie USB zostało skonfigurowane jako zgodne z klasą urządzeń pamięci masowej według opisu w dokumentacji urządzenia.
- Sprawdź, czy urządzenie USB jest zgodne z telewizorem.
- Sprawdź, czy formaty plików audio i zdjęć są obsługiwane przez telewizor.

Przerywane odtwarzane plików z urządzenia USB

- Niska klasa urządzenia USB może ograniczać szybkość przesyłania danych do telewizora, co powoduje problemy z odtwarzaniem.

Sieć Wi-Fi, Internet i łączność Bluetooth

Nie znaleziono sieci Wi-Fi lub występują zakłócenia

- Kuchenki mikrofalowe, telefony DECT i inne znajdujące się w pobliżu urządzenia Wi-Fi 802.11b/g/n mogą powodować zakłócenia sieci bezprzewodowej.
- Upewnij się, że zapory firewall w sieci pozwalają na dostęp do połączenia bezprzewodowego telewizora.
- Jeśli sieć bezprzewodowa nie działa w domu właściwie, spróbuj zainstalować sieć przewodową.

Nie działa Internet

- Jeśli połączenie z routerem jest prawidłowe, sprawdź połączenie z Internetem.

Połączenie z komputerem i Internetem jest

powolne

- Sprawdź w instrukcji obsługi bezprzewodowego routera jego zasięg wewnątrz pomieszczeń, szybkość przesyłania i inne czynniki związane z jakością sygnału.
- Router wymaga szybkiego (szerokopasmowego) połączenia z Internetem.

DHCP

- Jeśli nawiązanie połączenia nie jest możliwe, sprawdź ustawienie DHCP (Dynamic Host Configuration Protocol) w routerze. Ustawienie DHCP powinno być włączone.

Utrata połączenia Bluetooth

- Umieść głośnik bezprzewodowy w odległości 5 metrów od telewizora.
- Miejsca o wysokiej aktywności sieci bezprzewodowych, takie jak mieszkania z dużą liczbą routerów bezprzewodowych, mogą zakłócać połączenie bezprzewodowe. Umieść router i głośnik bezprzewodowy jak najbliżej telewizora.

Synchronizacja dźwięku i obrazu w trybie Bluetooth





- Zanim kupisz głośnik Bluetooth, sprawdź jego możliwości synchronizacji dźwięku z obrazem (m.in. dialogów). Nie wszystkie urządzenia Bluetooth

działają prawidłowo. Zasięgnij rady sprzedawcy.

Nieprawidłowy język menu

Nieprawidłowy język menu

Ustaw żądany język.

- 1 - Naciśnij przycisk  (okrągły przycisk nad przyciskiem OK).
- 2 - Wybierz ikonę  (ustawienia) i zatwierdź wybór przyciskiem OK.
- 3 - Pięć razy naciśnij przycisk  (w dół).
- 4 - Trzy razy naciśnij przycisk  (w prawo), wybierz język i naciśnij przycisk OK.
- 5 - Naciśnij przycisk  BACK, aby zamknąć menu.

27.4

Pomoc w Internecie

Aby rozwiązać problem związany z telewizorem marki Philips, możesz skorzystać z naszej pomocy technicznej w Internecie. Należy w tym celu wybrać język i wprowadzić numer modelu produktu.

Odwiedź stronę www.philips.com/support.

Na stronie pomocy technicznej możesz znaleźć numer telefonu kontaktowego w swoim kraju, a także odpowiedzi na często zadawane pytania. W niektórych krajach można porozmawiać na czacie z jednym z naszych współpracowników i zadać mu pytania bezpośrednio lub za pomocą poczty elektronicznej.

Ze strony internetowej można pobrać nowe oprogramowanie do telewizora oraz instrukcję obsługi do przeglądania w komputerze.

27.5

Naprawa i pomoc techniczna

W razie potrzeby możesz skontaktować się telefonicznie z działem obsługi klienta w swoim kraju. W razie potrzeby nasi specjaliści zajmą się naprawą urządzenia.

Numer telefonu znajduje się w drukowanej dokumentacji dołączonej do telewizora. W razie potrzeby można też odwiedzić naszą stronę internetową www.philips.com/support i wybrać odpowiedni kraj.



Pomoc techniczna

W wierszu Aplikacje w Menu głównym jest dostępna także aplikacja Pomoc techniczna. Otwórz aplikację, aby wyszukać numer telefonu i skontaktować się z nami.

Numer modelu i numer seryjny telewizora

Konieczne może być podanie numeru modelu oraz numeru seryjnego telewizora. Numery te można znaleźć na etykiecie opakowania oraz z tyłu lub na spodzie urządzenia.

Ostrzeżenie

Nie wolno samodzielnie naprawiać telewizora. Może to spowodować poważne obrażenia, nieodwracalne uszkodzenie telewizora oraz utratę gwarancji.

Bezpieczeństwo i konserwacja

28.1

Bezpieczeństwo

Ważne

Przed rozpoczęciem korzystania z telewizora przeczytaj wszystkie instrukcje dotyczące bezpieczeństwa i upewnij się, że je rozumiesz. Jeśli uszkodzenia zostały spowodowane przez postępowanie niezgodne z instrukcjami, gwarancja traci ważność.

Zabezpieczanie telewizora przed upadkiem

Aby zabezpieczyć telewizor przed upadkiem, użyj dołączonego wspornika ściennego. Zamontuj wspornik i przymocuj do niego telewizor, nawet jeśli telewizor będzie ustawiony na podłodze.

Instrukcje dotyczące montażu można znaleźć w skróconej instrukcji obsługi dołączonej do telewizora. Jeśli nie masz już tej instrukcji, możesz ją pobrać ze strony internetowej www.philips.com. Wprowadź na stronie numer modelu telewizora, aby pobrać odpowiednią Skróconą instrukcję obsługi.

Niebezpieczeństwo pożaru lub porażenia prądem

- Zawsze chroń telewizor przed deszczem lub wodą. Nie stawiaj w pobliżu telewizora przedmiotów wypełnionych cieczą (np. wazonów).
- W przypadku rozlania cieczy na telewizor lub dostania się cieczy do jego wnętrza natychmiast odłącz telewizor od źródła zasilania.
- Aby sprawdzić telewizor przed użyciem, skontaktuj się z działem obsługi klienta firmy Philips.
- Zawsze chroń telewizor, pilota i baterie przed nadmiernym ciepłem. Nigdy nie umieszczaj ich w pobliżu zapalonych świec, otwartego ognia lub innych źródeł ciepła. Nie wystawiaj urządzeń na bezpośrednie działanie promieni słonecznych.
- Nigdy nie należy wkładać przedmiotów do otworów wentylacyjnych oraz innych otworów w telewizorze.
- Nigdy nie stawiaj ciężkich przedmiotów na przewodzie zasilającym.
- Unikaj wywierania nacisku na wtyczki przewodu zasilającego. Luźne wtyczki mogą spowodować

iskrzenie lub pożar. Upewnij się, że przewód zasilający nie jest za bardzo naciągnięty podczas obracania ekranu telewizora.

- Aby odłączyć telewizor od sieci elektrycznej, należy odłączyć wtyczkę przewodu zasilającego telewizora. Podczas odłączania przewodu zasilającego należy zawsze ciągnąć za wtyczkę, a nie za przewód. Zawsze powinno być możliwe uzyskanie pełnego dostępu do przewodu zasilającego, wtyczki przewodu oraz gniazdka elektrycznego.

Niebezpieczeństwo obrażeń ciała lub uszkodzenia telewizora

- Do podnoszenia i przenoszenia telewizora, który waży więcej niż 25 kilogramów, potrzebne są dwie osoby.
- Do zamontowania telewizora na podstawie używaj wyłącznie podstawy dołączonej do zestawu. Przymocuj starannie podstawę do telewizora. Ustaw telewizor na płaskiej i równej powierzchni, zdolnej utrzymać ciężar telewizora i podstawy.
- W przypadku zamontowania telewizora na ścianie upewnij się, że konstrukcja bezpiecznie utrzyma ciężar telewizora. Firma TP Vision nie bierze na siebie żadnej odpowiedzialności za niewłaściwy montaż na ścianie będący przyczyną wypadku lub obrażeń.
- Niektóre elementy urządzenia mogą być wykonane ze szkła. Należy się z nimi obchodzić ostrożnie, aby uniknąć obrażeń ciała lub uszkodzenia telewizora.

Niebezpieczeństwo uszkodzenia telewizora!

Przed podłączeniem telewizora do źródła zasilania sprawdź, czy napięcie odpowiada wartości wydrukowanej z tyłu urządzenia. Nie podłączaj telewizora do gniazdka elektrycznego, jeżeli napięcie jest inne.

Niebezpieczeństwo odniesienia obrażeń ciała przez dzieci

Aby uniknąć sytuacji, w której telewizor mógłby się przewrócić i spowodować obrażenia ciała u dzieci, przestrzegaj następujących środków ostrożności:

- Dopilnuj, aby telewizor nigdy nie znajdował się na powierzchni nakrytej tkaniną lub innym materiałem, który może zostać ściągnięty.
- Upewnij się, że żadna część telewizora nie wystaje poza krawędź powierzchni.
- Nie stawiaj telewizora na wysokich meblach (takich jak biblioteczka) bez przymocowania zarówno mebla, jak i urządzenia do ściany lub odpowiedniej podpory.
- Pouch dzieci o niebezpieczeństwie wynikającym ze wspinania się na meble, aby dosięgnąć telewizora.

Ryzyko połknięcia baterii!

Pilot może zawierać baterie pastylkowe, które mogą

zostać połączony przez dzieci. Zawsze przechowuj baterie tego typu poza ich zasięgiem.

Ryzyko przegrzania

Nie umieszczaj telewizora w ciasnej przestrzeni. W celu zapewnienia odpowiedniej wentylacji zachowaj odstęp o szerokości co najmniej 10 cm z każdej strony telewizora. Upewnij się, że zasłony i inne przedmioty nie będą zakrywać otworów wentylacyjnych telewizora.

Podczas burzy

W przypadku zbliżającej się burzy odłącz telewizor od zasilania oraz anteny.

W trakcie burzy nie dotykaj żadnej części telewizora, przewodu zasilającego ani antenowego.

Niebezpieczeństwo uszkodzenia słuchu

Unikaj korzystania przez dłuższy czas ze słuchawek przy dużych poziomach głośności.

Niska temperatura

W przypadku transportu w temperaturze otoczenia poniżej 5°C, przed podłączeniem telewizora do źródła zasilania rozpakuj go i poczekaj, aż osiągnie temperaturę pokojową.

Wilgotność

W rzadkich przypadkach, w zależności od panującej temperatury i wilgotności, wewnątrz szklanego frontu telewizora mogą skraplać się niewielkie ilości wody (w przypadku niektórych modeli). Aby temu zapobiec, nie należy stawiać telewizora w miejscach narażonych na bezpośrednie działanie promieni słonecznych, wysokich temperatur i dużej wilgoci. Jeśli dojdzie już do skroplenia, zniknie ono samoistnie w czasie kilku godzin działania telewizora. Skropliny nie spowodują uszkodzenia ani usterek telewizora.

Pielęgnacja ekranu

- Nie dotykaj, nie naciskaj, nie trzymaj ani nie uderzaj ekranu jakimikolwiek przedmiotami.
- Przed czyszczeniem odłącz telewizor od sieci elektrycznej.
- Czyść telewizor i ramę miękką, wilgotną ściereczką. Unikaj dotykania diod LED funkcji AmbientLight z tyłu telewizora. Do czyszczenia telewizora lub pilota nie używaj substancji takich, jak alkohol, środki chemiczne czy inne domowe środki czyszczące.
- Aby uniknąć zniekształcenia obrazu oraz plowienia kolorów, niezwłocznie usuwaj krople wody z ekranu.
- Unikaj wyświetlania nieruchomych obrazów, na ile to możliwe. Nieruchome obrazy to te, które są wyświetlane na ekranie przez długi czas. Nieruchome obrazy to menu ekranowe, czarne pasy, informacje o czasie itp. Jeśli nie możesz uniknąć ich wyświetlania, zmniejsz kontrast i jasność obrazu, aby zapobiec uszkodzeniu ekranu.

Zasady korzystania

29.1

Zasady korzystania — telewizor

2015 © TP Vision Europe B.V. Wszelkie prawa zastrzeżone.

Ten produkt został wprowadzony na rynek przez firmę TP Vision Europe B.V. lub jedną z jej spółek zależnych, dalej nazywaną firmą TP Vision, będącą producentem produktu. Firma TP Vision jest gwarantem dla telewizora, do którego dołączono tę broszurę. Philips i emblemat z tarczą Philips są zastrzeżonymi znakami towarowymi firmy Koninklijke Philips N.V.

Dane techniczne mogą ulec zmianie bez powiadomienia. Znaki towarowe są własnością firmy Koninklijke Philips Electronics N.V. lub odpowiednich firm. Firma TP Vision zastrzega sobie prawo do modyfikowania produktów bez konieczności dostosowywania do zmian wcześniejszych partii dostaw.

Pisemne materiały dołączone do telewizora oraz instrukcja obsługi zapisana w pamięci telewizora lub pobrana z witryny internetowej firmy Philips www.philips.com/support są opracowane pod kątem zestawu używanego zgodnie z przeznaczeniem.

Materiały zawarte w niniejszej instrukcji są opracowane pod kątem zestawu używanego zgodnie z przeznaczeniem. Jeśli produkt lub jego poszczególne moduły są używane do innych celów niż określa to niniejsza instrukcja, należy uzyskać potwierdzenie prawidłowego i odpowiedniego zastosowania. Firma TP Vision gwarantuje, że zawartość materiałów nie narusza żadnych patentów zarejestrowanych w Stanach Zjednoczonych. Firma nie udziela żadnych dodatkowych gwarancji ani w sposób wyraźny, ani dorozumiany. Firma TP Vision nie może zostać pociągnięta do odpowiedzialności za jakiegokolwiek błędy w zawartości tego dokumentu ani za wszelkie problemy wynikające z tej zawartości. Błędy zgłoszone firmie Philips zostaną poprawione i opublikowane w witrynie pomocy technicznej firmy Philips w najkrótszym możliwym terminie.

Warunki gwarancji — niebezpieczeństwo obrażeń ciała, uszkodzenia telewizora lub unieważnienia gwarancji!

Nigdy nie naprawiać samodzielnie telewizora. Należy używać telewizora i akcesoriów wyłącznie w sposób określony przez producenta. Symbol ostrzeżenia umieszczony z tyłu telewizora oznacza niebezpieczeństwo porażenia prądem. Nigdy nie

zdejmować osłony telewizora. W celu przeprowadzenia serwisu lub naprawy zawsze należy skontaktować się z działem obsługi klienta firmy Philips. Numer telefonu znajduje się w drukowanej dokumentacji dołączonej do telewizora. W razie potrzeby można też odwiedzić naszą stronę internetową www.philips.com/support i wybrać odpowiedni kraj. Wszelkie wyraźnie zabronione w instrukcji czynności, wszelkie niezalecane lub niezatwierdzone regulacje lub procedury montażu powodują utratę gwarancji.

Charakterystyka pikseli

Niniejszy produkt jest wykonany w technologii LCD/LED z wykorzystaniem dużej liczby kolorowych pikseli. Mimo iż jego współczynnik efektywnych pikseli wynosi co najmniej 99,999%, na ekranie mogą być stale wyświetlane czarne kropki lub jasne plamki światła (czerwone, zielone lub niebieskie). Jest to strukturalna cecha wyświetlacza (w ramach powszechnie obowiązujących standardów przemysłowych), która nie jest uznawana za usterkę.

Zgodność ze standardami CE

Ten produkt spełnia wszystkie niezbędne wymagania oraz inne odnośne zapisy związane z dyrektywą 2006/95/EC (dyrektywa niskonapięciowa), 2004/108/EC (dyrektywa kompatybilności elektromagnetycznej) oraz 2011/65/EU (dyrektywa ROHS).

Zgodność ze standardami EMF



Firma TP Vision produkuje i sprzedaje wiele produktów przeznaczonych dla klientów detalicznych, które — jak wszystkie urządzenia elektroniczne — mogą emitować oraz odbierać sygnały elektromagnetyczne. Jedną z najważniejszych zasad biznesowych firmy TP Vision jest podejmowanie wszelkich koniecznych działań zapewniających bezpieczne i nieszkodliwe dla zdrowia korzystanie z jej produktów. Obejmuje to spełnienie wszystkich obowiązujących przepisów prawnych oraz standardów dotyczących emisji fal elektromagnetycznych (EMF) już na etapie produkcji.

Firma TP Vision jest czynnie zaangażowana w opracowywanie, wytwarzanie i sprzedawanie produktów, które nie mają niekorzystnego wpływu na zdrowie. Firma TP Vision zaświadcza, iż zgodnie z posiadaną obecnie wiedzą naukową wytwarzane przez nas produkty są bezpieczne, jeżeli są używane zgodnie z ich przeznaczeniem. Firma TP Vision aktywnie uczestniczy także w doskonaleniu międzynarodowych standardów EMF i przepisów bezpieczeństwa, co umożliwia jej przewidywanie kierunków rozwoju standaryzacji i szybkie dostosowywanie produktów do nowych przepisów.

Zasady korzystania — Smart TV

Można zapoznać się z zasadami korzystania i zasadami dotyczącymi prywatności oraz określić ustawienia prywatności telewizora Smart TV.

Aby otworzyć stronę zasad korzystania z telewizora Smart TV...

- 1 - Naciśnij przycisk  HOME , aby otworzyć menu główne.
- 2 - Wybierz opcję  Aplikacje , aby otworzyć Aplikacje.
- 3 - Wybierz opcję Pomoc techniczna.

Zasady korzystania, Galeria aplikacji Philips

Aby uzyskać więcej informacji, w menu Pomoc naciśnij kolorowy przycisk  Słowa kluczowe i wyszukaj frazę Zasady korzystania, Galeria aplikacji.

Prawa autorskie

MHL

MHL, Mobile High-Definition Link i logo MHL są znakami towarowymi lub zastrzeżonymi znakami towarowymi firmy MHL, LLC.



HDMI



HDMI®

Terminy HDMI, HDMI High-Definition Multimedia Interface oraz logo HDMI są znakami towarowymi lub zastrzeżonymi znakami towarowymi firmy HDMI Licensing LLC w Stanach Zjednoczonych i innych krajach.

Dolby Digital Plus



Dolby®

Wyprodukowano na licencji firmy Dolby Laboratories. Dolby oraz symbol podwójnej litery D są znakami towarowymi firmy Dolby Laboratories.

DTS Premium Sound™



DTS Premium Sound™

Aby uzyskać informacje o patentach firmy DTS, odwiedź stronę <http://patents.dts.com>. Wyprodukowano na licencji firmy DTS Licensing Limited. DTS, symbol graficzny oraz DTS i symbol graficzny łącznie są zastrzeżonymi znakami towarowymi, a DTS 2.0 Channel jest znakiem towarowym firmy DTS, Inc. © DTS, Inc. Wszelkie prawa zastrzeżone.

Microsoft



Windows Media

Windows Media jest zastrzeżonym znakiem towarowym lub znakiem handlowym firmy Microsoft Corporation w Stanach Zjednoczonych i/lub innych krajach.

Microsoft PlayReady

Do ochrony własności intelektualnej, w tym treści chronionych prawem autorskim, właściciele treści używają technologii kontroli dostępu do treści Microsoft PlayReady™.

To urządzenie wykorzystuje technologię PlayReady, aby mieć dostęp do treści chronionej za pomocą technologii PlayReady i/lub WMDRM. Jeśli urządzenie nie będzie się stosowało do ograniczeń dotyczących wykorzystania treści, właściciele treści mogą zażądać od firmy Microsoft unieważnienia pozwolenia dla urządzenia na przetwarzanie treści chronionych za pomocą technologii PlayReady. To unieważnienie nie może mieć wpływu na niechronione treści i treści chronione przy użyciu innych technologii kontroli dostępu. Właściciele treści mogą wymagać od użytkownika urządzenia wykonania aktualizacji oprogramowania PlayReady, aby mógł mieć dostęp do ich treści. W przypadku rezygnacji z aktualizacji, użytkownik nie będzie mieć dostępu do treści, które wymagają aktualizacji.

Wi-Fi Alliance



Wi-Fi®, logo Wi-Fi CERTIFIED i logo Wi-Fi są zastrzeżonymi znakami towarowymi organizacji Wi-Fi Alliance.

Kensington

(jeśli dotyczy)



Kensington i MicroSaver są zastrzeżonymi w Stanach Zjednoczonych znakami towarowymi firmy ACCO World Corporation z wydanymi patentami i zgłoszonymi wnioskami patentowymi w innych krajach z całego świata.

Inne znaki towarowe

Wszystkie inne zastrzeżone i niezastrzeżone znaki towarowe są własnością odpowiednich firm.

Indeks

A

Aparat fotograficzny, podłączanie 24
Aplikacje 51
Automatyczna aktualizacja kanałów 83
Automatyczna regulacja głośności 70
Automatyczne wyłączenie zasilania 26

B

Basy 70
Bezprzewodowy zestaw audio 72
Blokada aplikacji 53
Blokowane funkcje 75
Bluetooth 20
Bluetooth, parowanie 20
Bluetooth, urządzenia 20
Bluetooth, usuwanie urządzenia 20
Bluetooth, wybieranie urządzenia 20

C

CAM, moduł dostępu warunkowego 16
CI+ 16
Clear Sound 70
Częstotliwość sieci 84

D

DMR, Digital Media Renderer 10
Dostosowanie wyjścia audio 18
DVB — cyfrowy przekaz obrazu (Digital Video Broadcasting) 84
Dysk twardy USB, instalacja 23
Dysk twardy USB, miejsce na dysku 22
Dział obsługi klienta 94
Dźwięk, automatyczna regulacja głośności 70
Dźwięk, basy 70
Dźwięk, Clear Sound 70
Dźwięk, efekt surround 70
Dźwięk, tony wysokie 70

E

EasyLink 14
EasyLink, pilot 14
EasyLink, włączanie lub wyłączenie 14
Efekt surround 70
Europejskie oznaczenie Ecolabel 89

F

Format sygnału wyj. audio 18

G

Gamepad, podłączanie 22
Gamma 68
Gniazdo Common Interface 16
Gra lub komputer 50
Gra lub komputer, ustawienie 66
Głośniki bezprzewodowe, informacje 72
Głośniki bezprzewodowe, wybieranie 72
Głośniki telewizora 71
Głośniki, bezprzewodowe 72
Głośność słuchawek 71
Głośność, głośność słuchawek 71

H

HbbTV 38

HDMI MHL 13
HDMI, ARC 13
HDMI, połączenie DVI 15

I

Incredible Surround 70
Informacje dotyczące bezpieczeństwa 96
Informacje o produkcie 89
Instalacja sieci 8
Instalacja TV 84

I

iTV 37

J

Jakość odbioru 85
Język dźwięku 34
Język napisów 33
Język napisów, dodatkowy 33
Język napisów, główny 33
Język teletekstu, dodatkowy 37
Język teletekstu, podstawowy 37

K

Kamera wideo, podłączanie 24
Kanał 31
Kanał, automatyczna aktualizacja kanałów 83
Kanał, instalacja kablowa 83
Kanał, instalacja naziemna 83
Kanał, klasyfikacja wiekowa 32
Kanał, opcje 33
Kanał, ponowna instalacja 83
Kanał, przewodnik telewizyjny 39
Kanał, przełączanie na kanał 32
Kanał, ręczna aktualizacja kanałów 83
Kanały, oglądanie dwóch kanałów 64
Karta Smart, CAM 16
Klasyfikacja wiekowa 32
Klawiatura USB 23
Klawiatura USB, podłączanie 23
Kolor 65
Kolor, niestandardowa temperatura barwowa 66
Kolor, temperatura barwowa 66
Kolor, Wzmocnienie kolorów 66
Komentarz audio 79
Komputer, podłączanie 25
Komunikat aktualizacji kanału 83
Komunikaty 88
Konsola do gier, podłączanie 21
Kontakt z firmą Philips 94
Kontrast 65
Kontrast podświetlenia 65
Kontrast, Doskonały kontrast 67
Kontrast, Gamma 68
Kontrast, Kontrast dynamiczny 67
Kontrast, Kontrast obrazu 67
Kontrast, Tryb kontrastu 67
Kopia listy kanałów 85
Kopia listy kanałów, bieżąca wersja 86
Kopia listy kanałów, kopiowanie 86
Kopia listy kanałów, przesyłanie 86

L

Lista kanałów 31
Lista kanałów, filtrowanie 31
Lista kanałów, informacje 31
Lista kanałów, otwieranie 31
Lista kanałów, wyszukiwanie 32
Logo kanałów 75

M

Menu główne 46
Miracast™, włączanie 62
Multi View 64

N

Na podstawie telewizora, umieszczenie telewizora 74
Na ścianie, umieszczenie telewizora 74
Nagrywanie 41
Nagrywanie, dane przewodnika telewizyjnego 39
Napisy dialogowe 33
Naprawa 94
Nazwa sieciowa telewizora 9
Niedowidzący 79
Nośniki 58

O

Obraz w obrazie 64
Obraz, format obrazu 68
Obraz, Format obrazu, podstawowy 68
Obraz, Format obrazu, zaawansowany 68
Obraz, kolor 65
Obraz, kontrast podświetlenia 65
Obraz, ostrość 66
Obraz, szybkie ustawienia 69
Odbiór testowy 85
Odtwarzacz DVD 19
Odtwarzacz płyt Blu-ray, podłączanie 19
Oglądanie telewizji 32
Opóźnienie wyjścia audio 18
Opcje dotyczące kanału 33
Opis dźwiękowy 79
Oprogramowanie o otwartym kodzie źródłowym 88
Oprogramowanie, aktualizacja 87
Osoby niedosłyszące 79
Osoby niedowidzące 79
Ostrość 66
Ostrość, Redukcja szumów 68
Ostrość, Redukcja zniekształceń MPEG 68
Ostrość, Super Resolution 68

P

Pamięć flash USB, podłączanie 24
Pamięć Internetu, czyszczenie 9
Pielęgnacja ekranu 97
Pilot zdalnego sterowania i baterie 30
Pliki multimedialne, chmura 58
Pliki multimedialne, z komputera lub urządzenia NAS 58
Pliki multimedialne, z urządzenia USB 58
Podłączanie zasilania 6
Pomoc techniczna w Internecie 94
Pomoc techniczna, w Internecie 94
Poradnik połączeń 13
Połączenie anteny 7
Połączenie SCART, wskazówki 15
Połączenie YPbPr, wskazówki 15
Problemy 92
Problemy, dźwięk 93
Problemy, HDMI 93
Problemy, język menu 94
Problemy, kanały 93

Problemy, obraz 93
Problemy, pilot zdalnego sterowania 92
Problemy, połączenie, Internet 94
Problemy, połączenie, Wi-Fi 94
Problemy, USB 93
Programy, rekomendacje 44
Przewodnik telewizyjny 39
Przewodnik telewizyjny, dane i informacje 39
Przewodnik telewizyjny, przypomnienie 40
Przyciski na telewizorze 26

R

Redukcja szumów 68
Redukcja zniekształceń MPEG 68

S

Serwis Google Play Store 52
Sieć bezprzewodowa 8
Sieć przewodowa 9
Sieć, bezprzewodowa 8
Sieć, nazwa sieciowa telewizora 11
Sieć, połączenie 8
Sieć, przewodowa 9
Sieć, statyczny adres IP 9
Sieć, tryb WPS z kodem PIN. 8
Sieć, ustawienia 9
Sieć, usuwanie połączenia Wi-Fi Miracast 10
Sieć, Wi-Fi Smart Screen 11
Sieć, WoWLAN 10
Sieć, WPS 8
Sieć, wyświetlanie ustawień 9
Sieć, włączanie sieci Wi-Fi 10
Sprawdzanie zużycia energii 72
Stacje radiowe 31
Styl dźwięku 69
Styl obrazu 65
Synchronizacja dźwięku i obrazu 18
Synchronizowanie dźwięku i obrazu 18
Słabosłyszący 79
Słuchawki, podłączanie 21

T

Tekst 36
Telegazeta 36
Teletekst cyfrowy 36
Telewizja interaktywna, informacje 37
Telewizja kablowa, instalacja ręczna 85
Telewizja naziemna, instalacja ręczna 85
Telewizor interaktywny 38
Tony wysokie 70
Tryb częstotliwości sieci 84
Tryb gotowości 26
TV on Demand 44

U

Umieszczenie, odległość od ekranu 6
Umieszczenie, umieszczenie telewizora 6
Uniwersalny dostęp 79
Uniwersalny dostęp, Głośniki/słuchawki 80
Uniwersalny dostęp, osoby niedosłyszące 79
Ustawienia ekologiczne 72
Ustawienia systemu Android 12
Ustawienia wyjścia audio 18
Usuwanie połączenia Miracast 10
Utylizacja 89
Utylizacja telewizora lub baterii 89

W

Wi-Fi 8
Wideo na żądanie 45
Wielkość kroku częstotliwości 84
WoWLAN 10
Wybór filmu 35
Wyczyść pamięć Internetu 11
Wyjście audio — optyczne, wskazówki 15
Wyrównywanie wyjścia audio 19
Wyszukiwanie częstotliwości 84
Wyszukiwanie głosowe 29
Wyłącznik czasowy 26
Wyłącznik czasowy 26
Włączanie i wyłączanie 26

Z

Zab. rodzicielskie 32
Zainstalowane w telewizorze 44
Zainstaluj ponownie telewizor 84
Zarejestruj produkt 92
Zasady korzystania 98
Zasady korzystania, Galeria aplikacji 12
Zdjęcia, filmy i muzyka 58
Zestaw kina domowego, dźwięk 71
Zestaw kina domowego, problemy 19
Zestaw kina domowego, wielokanałowy 18
Zestaw kina domowego, wyrównywanie poziomu głośności 19

Ś

Ścieżka dźwiękowa, dodatkowa 34
Ścieżka dźwiękowa, główna 34



www.philips.com/support

България

Грижа за клиента
02 4916 273
(Национален номер)

België/Belgique

Klantenservice/
Service Consommateurs
02 700 72 62
(0.15€/min.)

Bosna i Hercegovina

Potpora potrošačima
033 941 251
(Lokalni poziv)

Republika Srbija

Potpora potrošačima
011 321 6840
(Lokalni poziv)

Česká republika

Zákaznická podpora
228 880 895
(Místní tarif)

Danmark

Kundeservice
3525 8314

Deutschland

Kundendienst
069 66 80 10 10
(Zum Festnetztarif ihres
Anbieters)

Ελλάδα

Τμήμα καταναλωτών
2111983028
(Διεθνής κλήση)

Eesti

Klienditugi
668 30 61
(Kohalikud kõned)

España

Atención al consumidor
913 496 582
(0,10€ + 0,08€/min.)

France

Service Consommateurs
01 57 32 40 50
(coût d'un appel local sauf
surcoût éventuel selon
opérateur réseau)

Hrvatska

Potpora potrošačima
01 777 66 01
(Lokalni poziv)

Indonesia

Consumer Care
0800 133 3000

Ireland

Consumer Care
015 24 54 45
(National Call)

Italia

Servizio Consumatori
0245 28 70 14
(Chiamata nazionale)

Қазақстан Республикасы

байланыс орталығы
810 800 2000 00 04
(стационарлық нөмірлерден
Қазақстан Республикасы
бойынша қоңырау шалу тегін)

Latvija

Klientu atbalsts
6616 32 63
(Vietēlais tarifs)

Lietuva

Klientų palaikymo tarnyba
8 521 402 93
(Vietiniais tarifais)

Luxembourg

Service Consommateurs
2487 11 00
(Appel nat./Nationale Ruf)

Magyarország

Ügyfélszolgálat
(061) 700 81 51
(Belföldi hívás)

Malaysia

Consumer Care
1800 220 180

Nederland

Klantenservice
0900 202 08 71
(1€/gesprek)

Norge

Forbrukerstøtte
22 97 19 14

Österreich

Kundendienst
0150 284 21 40
(0,05€/Min.)

Республика Беларусь

Контакт Центр
8 10 (800) 2000 00 04
(бесплатный звонок по
Республике Беларусь со
стационарных номеров)

Российская Федерация

Контакт Центр
8 (800) 220 00 04
(бесплатный звонок по
России)

Polska

Wsparcie Klienta
22 397 15 04
(Połączenie lokalne)

Portugal

Assistência a clientes
800 780 068
(0,03€/min. – Móvel
0,28€/min.)

România

Serviciul Clienti
031 630 00 42
(Tarif local)

Schweiz/Suisse/Svizzera

Kundendienst/ Service
Consommateurs/Servizio
Consumatori
0848 000 291
(0,04 CHF/Min)

Slovenija

Skrb za potrošnike
01 88 88 312
(Lokalni klic)

Slovensko

Zákaznická podpora
02 332 154 93
(vnútroštátny hovor)

Suomi

Finland Kuluttajapalvelu
09 88 62 50 40

Sverige

Kundtjänst
08 57 92 90 96

Türkiye

Tüketici Hizmetleri
0 850 222 44 66

Україна

Служба підтримки
споживачів
0-800-500-480
(дзвінки зі стаціонарних
телефонів безкоштовні)

United Kingdom

Consumer Care
020 79 49 03 19
(5p/min BT landline)

Argentina

Consumer Care
0800 444 77 49
- Buenos Aires
0810 444 7782

Brasil

Suporte ao Consumidor
0800 701 02 45
- São Paulo
29 38 02 45



All registered and unregistered trademarks are property of their respective owners. Specifications are subject to change without notice. Philips and the Philips' shield emblem are trademarks of Koninklijke Philips N.V. and are used under license from Koninklijke Philips N.V. 2015 © TP Vision Europe B.V. All rights reserved. philips.com