

Z533 SPEAKER SYSTEM WITH SUBWOOFER

Complete Setup Guide

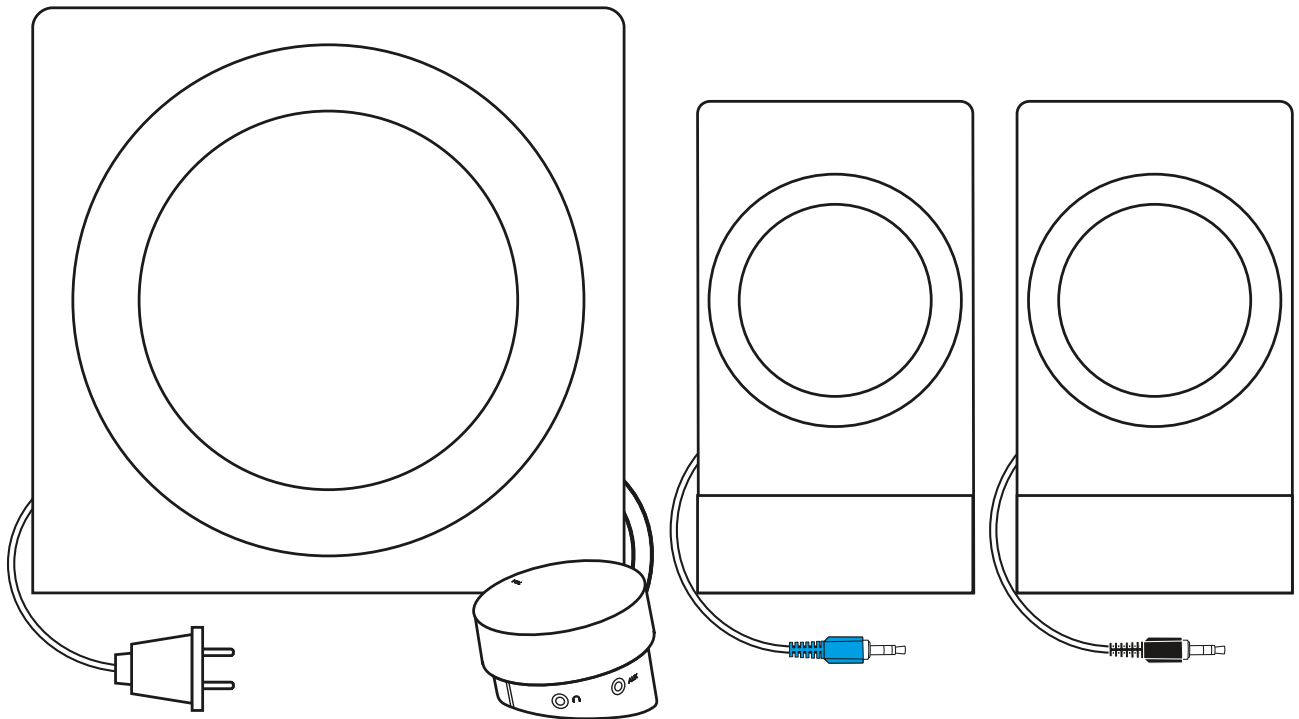

logitech®

CONTENTS

English	3	Česká verze	78
Deutsch	8	Slovenčina	83
Français	13	Українська	88
Italiano	18	Eesti	93
Español	23	Latviski	98
Português	28	Lietuvių	103
Nederlands	33	Български	108
Svenska	38	Hrvatski	113
Dansk	43	Srpski	118
Norsk	48	Slovenščina	123
Suomi	53	Română	128
Ελληνικά	58	Türkçe	133
По-русски	63	138	العربية
Po polsku	68	143	עברית
Magyar	73		

KNOW YOUR PRODUCT

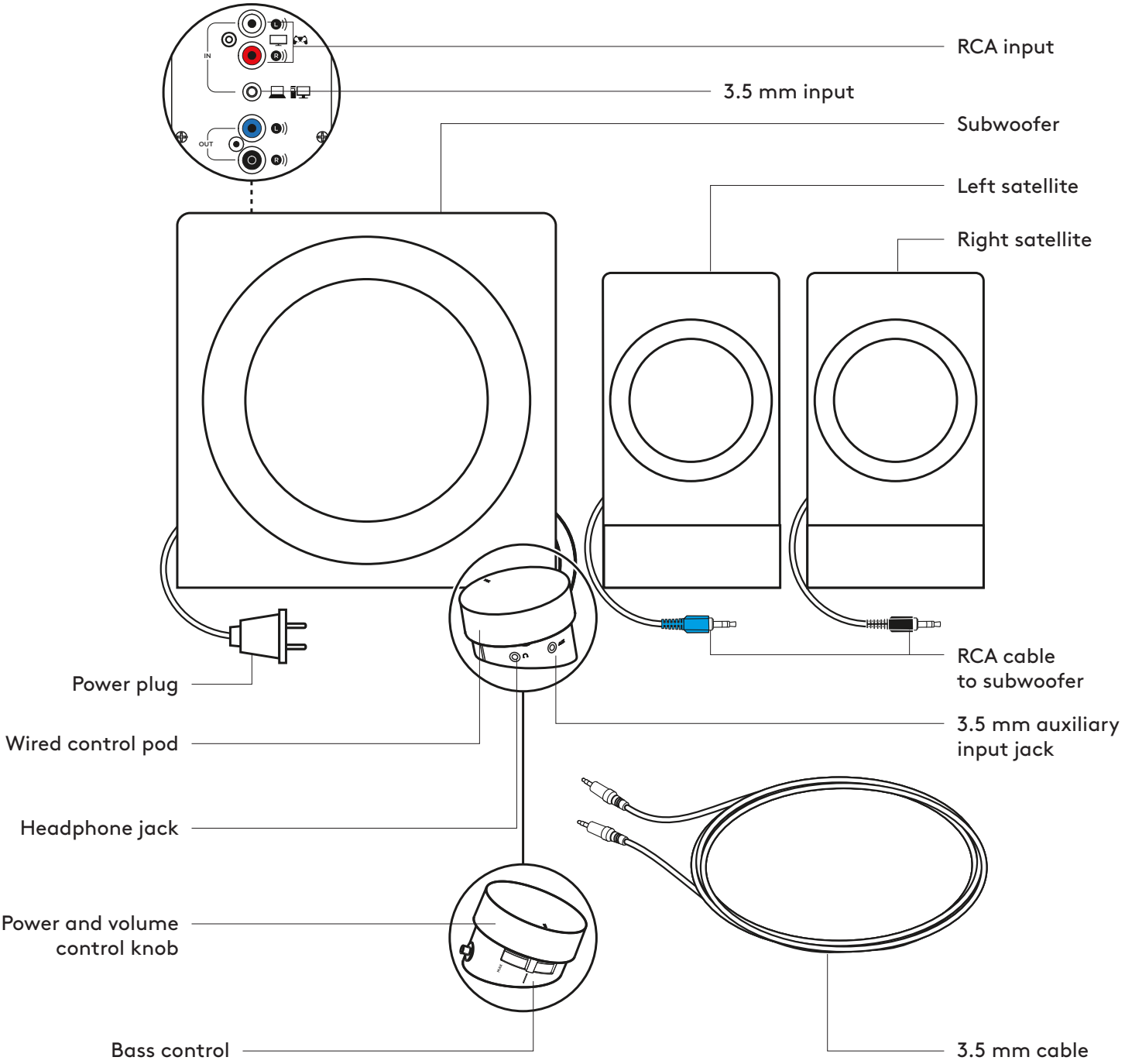

CONNECT THE SPEAKERS

1. Plug the black RCA connector on the right satellite into the black subwoofer jack.
2. Plug the blue RCA connector on the left satellite into the blue subwoofer jack.
3. Plug the power plug into an electrical outlet.

1

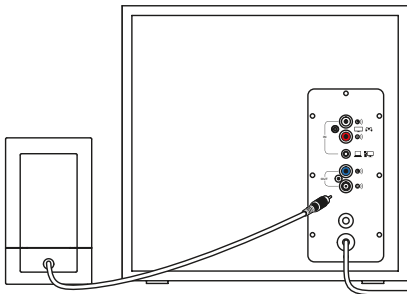

2

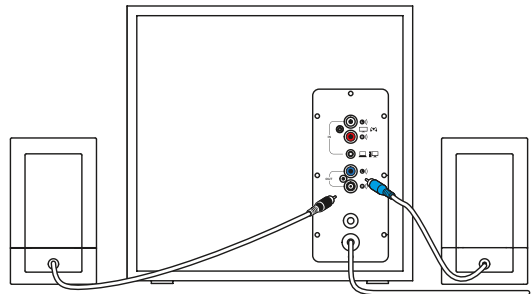

3

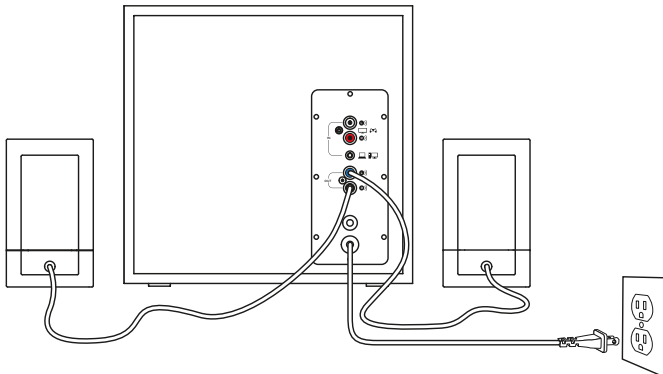

CONNECT TO AUDIO SOURCE

1A. For 3.5 mm connection:

Connect one end of the provided 3.5 mm cable to the corresponding jack on the back of subwoofer or the 3.5 mm jack on the control pod. Insert the other end of the 3.5 mm cable into the audio jack on your device (computer, smartphone, tablet, etc.)

1B. For RCA connection:

Connect one end of the RCA cable to the corresponding RCA jack on the back of subwoofer. Insert the other end of the RCA cable into the RCA outlet on your device (TV, gaming console, etc.)

Note: The RCA cable is not included in the box and must be purchased separately.

2. Plug your headphones into the headphone jack on the control pod. Adjust the volume either from the control pod or the audio source.
3. Power speakers on/off by turning clockwise the volume knob on the control pod. You will notice a “click” sound once the system is ON (the LED in front of the wired remote will also turn on).

1A

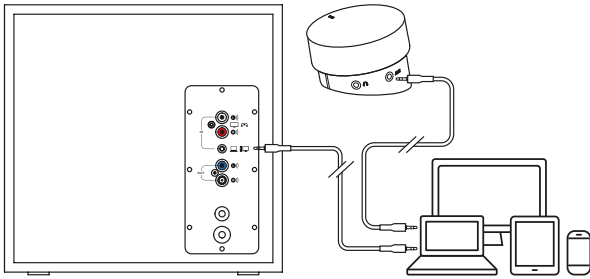

1B

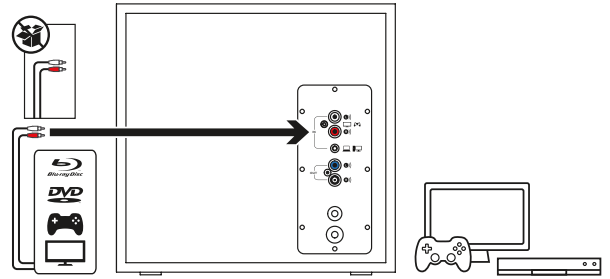

2

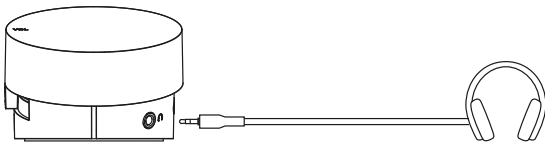

3

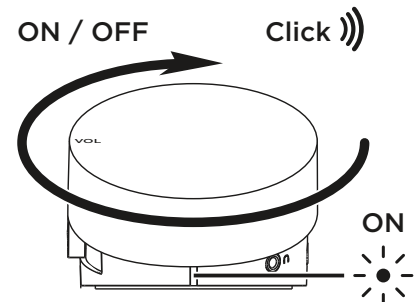

CONNECT TO TWO DEVICES SIMULTANEOUSLY

1. Connect to two devices at the same time through the RCA connector and 3.5 mm input on the back of subwoofer.
2. To switch between audio sources, just pause audio on one connected device and play audio from the other connected device.

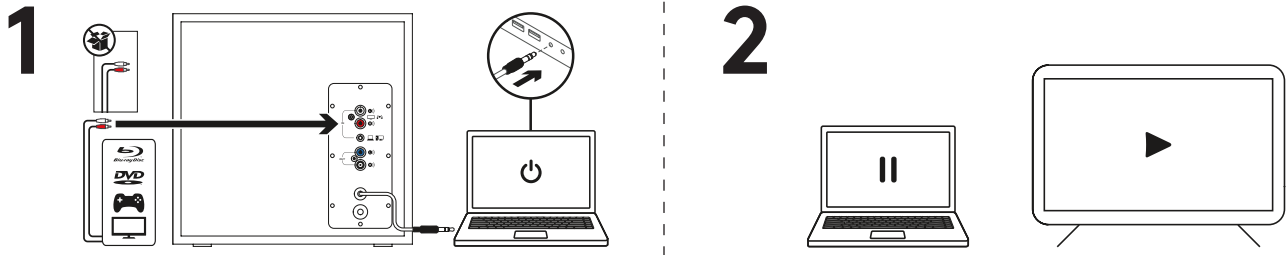

ADJUST THE VOLUME

1. Adjust the volume of Z533 with the knob on the control pod.
Turn the knob clockwise (to the right) to increase volume.
Turn the knob counter-clockwise (to the left) to decrease volume.

ADJUST THE BASS

2. Adjust the bass level by moving the bass slider on the side of the control pod.

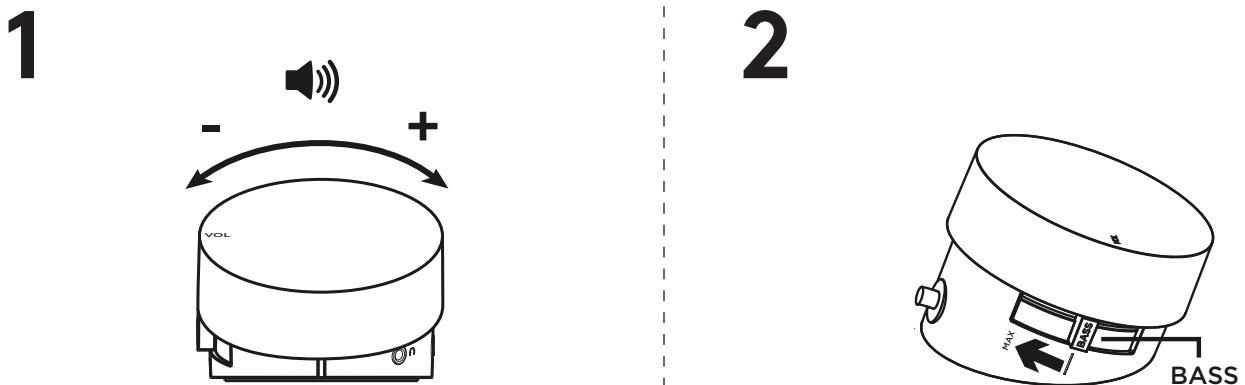

www.logitech.com/support/Z533

PRODUKT AUF EINEN BLICK

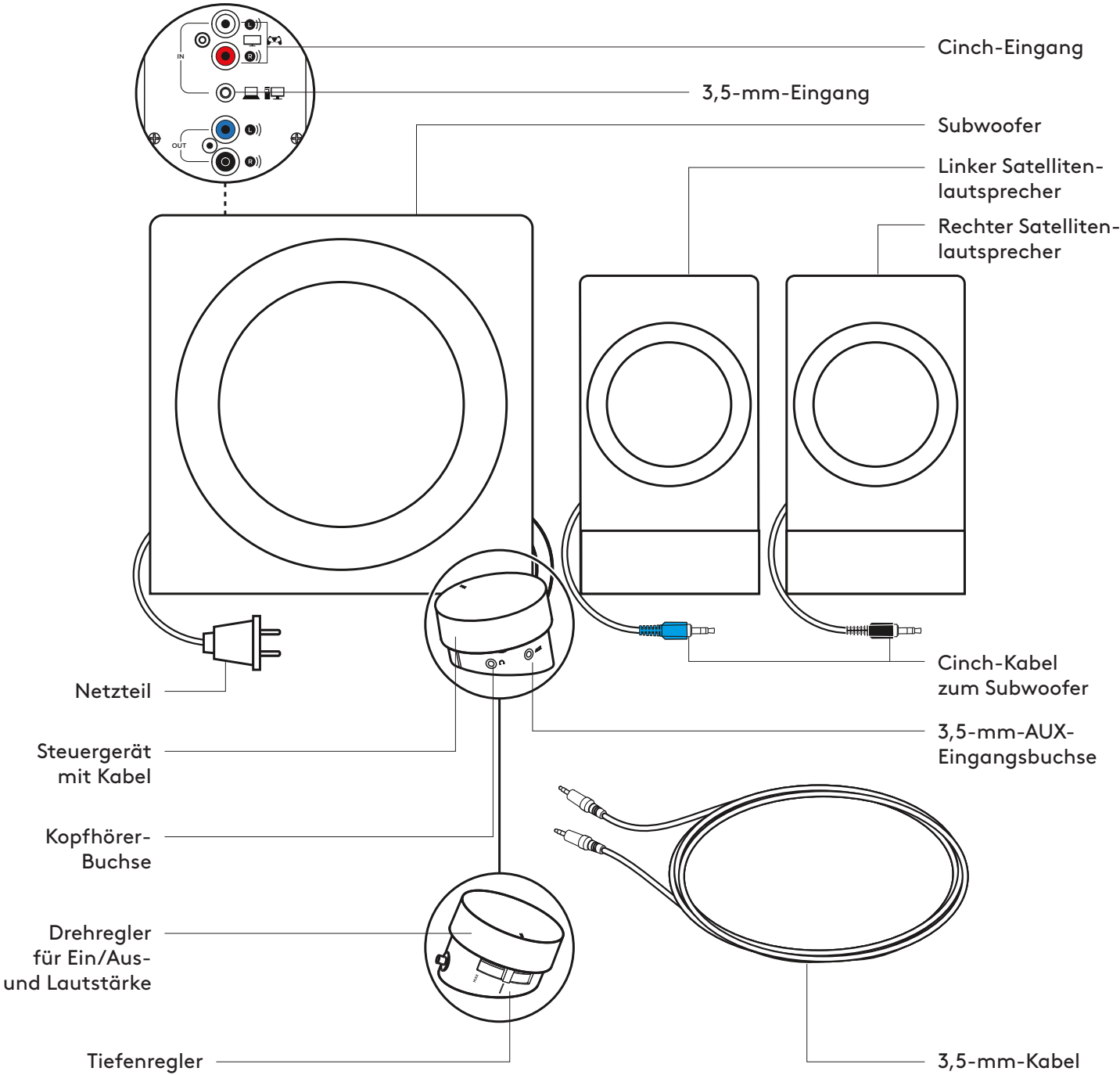

VERBINDEN DER LAUTSPRECHER

1. Stecken Sie den schwarzen Cinch-Stecker am rechten Lautsprecher in die schwarze Subwoofer-Buchse.
2. Stecken Sie den blauen Cinch-Stecker am linken Lautsprecher in die blaue Subwoofer-Buchse.
3. Stecken Sie das Netzkabel in eine Steckdose.

1

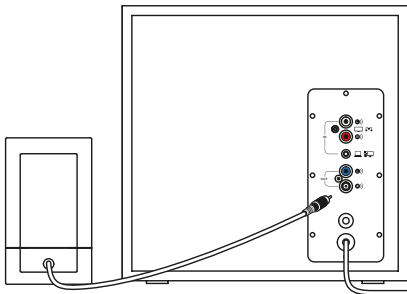

2

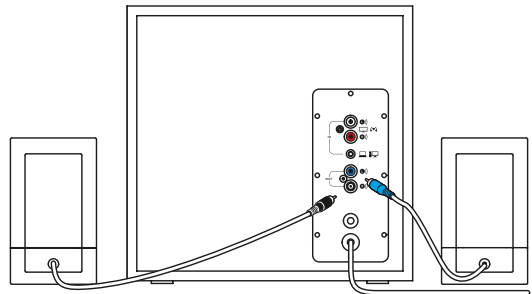

3

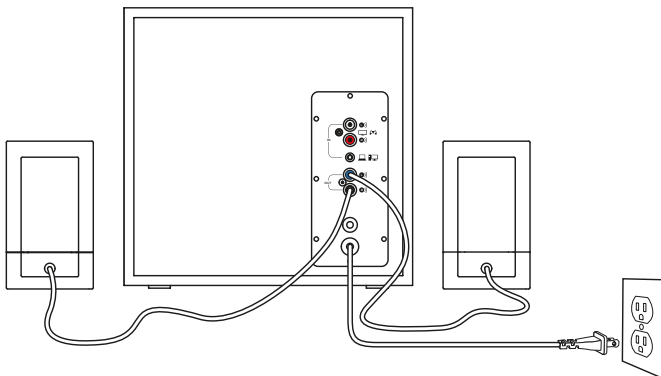

MIT AUDIOQUELLE VERBINDEN

1A. Über einen 3,5-mm-Anschluss:

Schließen Sie ein Ende des mitgelieferten 3,5-mm-Kabels an der entsprechenden Buchse auf der Rückseite des Subwoofers oder an der 3,5-mm-Buchse des Steuergeräts an. Schließen Sie das andere Ende des 3,5-mm-Kabels an der Audiobuchse Ihres Geräts (Computer, Smartphone, Tablet usw.) an.

1B. Über eine Cinch-Verbindung:

Schließen Sie ein Ende des Cinch-Kabels an der entsprechenden Cinch-Buchse an der Rückseite des Subwoofers an. Schließen Sie das andere Ende des Cinch-Kabels an der Cinch-Buchse Ihres Geräts (Fernseher, Spielekonsole usw.) an. Hinweis: Das Cinch-Kabel ist nicht im Lieferumfang enthalten und muss separat erworben werden.

2. Stecken Sie Ihren Kopfhörer in die Kopfhörerbuchse am Steuergerät. Sie können die Lautstärke entweder über das Steuergerät oder über die Audioquelle regeln.

3. Durch Drehen des Lautstärkereglers am Steuergerät im Uhrzeigersinn schalten Sie die Lautsprecher ein oder aus. Sie hören ein Klickgeräusch, sobald das System eingeschaltet ist. (Außerdem leuchtet dann die LED an der Vorderseite der kabelgebundenen Fernbedienung.)

1A

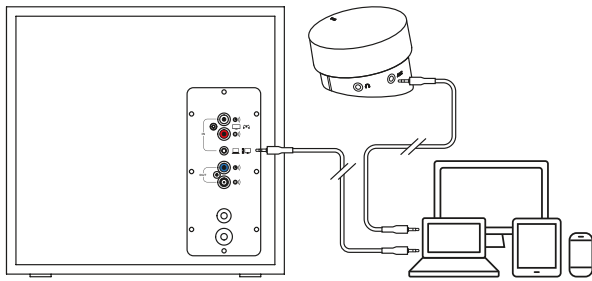

1B

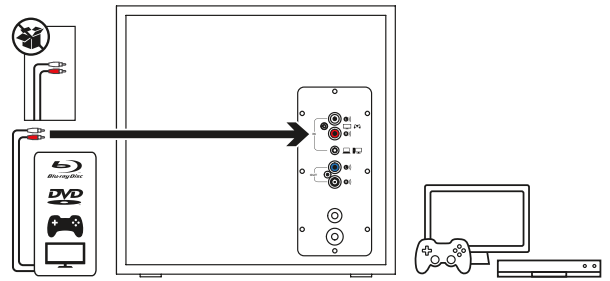

2

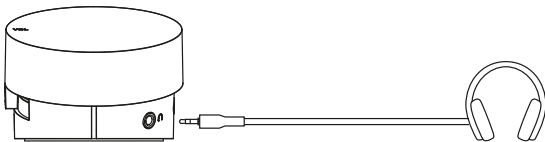

3

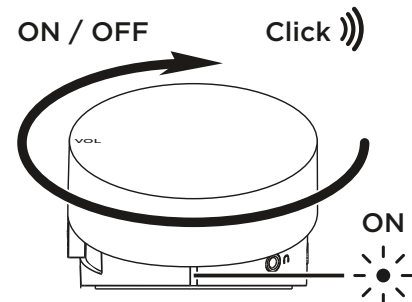

GLEICHZEITIGE VERBINDUNG MIT ZWEI GERÄTEN GLEICHZEITIG

1. Eine Verbindung mit zwei Geräten gleichzeitig stellen Sie über den Cinch-Anschluss und den 3,5-mm-Eingang an der Rückseite des Subwoofers her.
2. Um zwischen den Audioquellen zu wechseln, halten Sie einfach das Audio auf einem der verbundenen Geräte an und starten die Wiedergabe auf dem anderen.

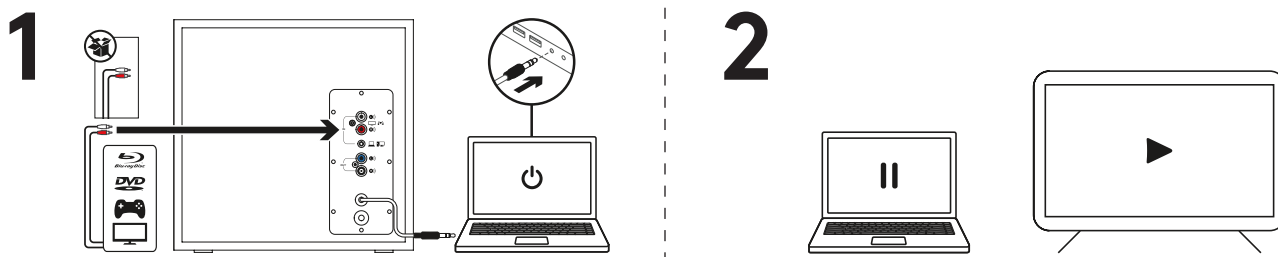

ANPASSEN DER LAUTSTÄRKE

1. Verwenden Sie zum Regeln der Lautstärke des Z533 den Drehregler am Steuergerät. Durch Drehen des Reglers im Uhrzeigersinn (nach rechts) erhöhen Sie die Lautstärke. Durch Drehen des Reglers gegen den Uhrzeigersinn (nach links) reduzieren Sie die Lautstärke.

ANPASSEN DER TIEFEN

2. Regeln Sie den Tiefenpegel mithilfe des Tiefenreglers an der Seite des Steuergeräts.

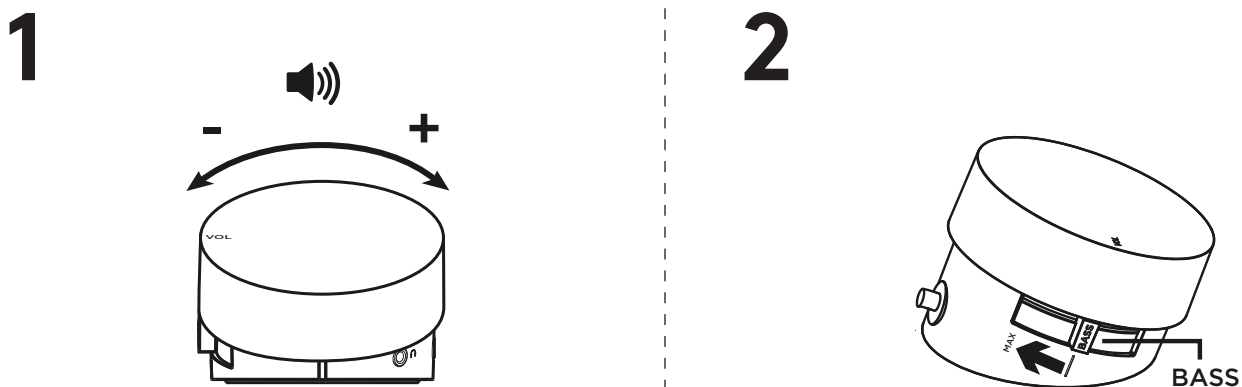

www.logitech.com/support/Z533

PRÉSENTATION DU PRODUIT

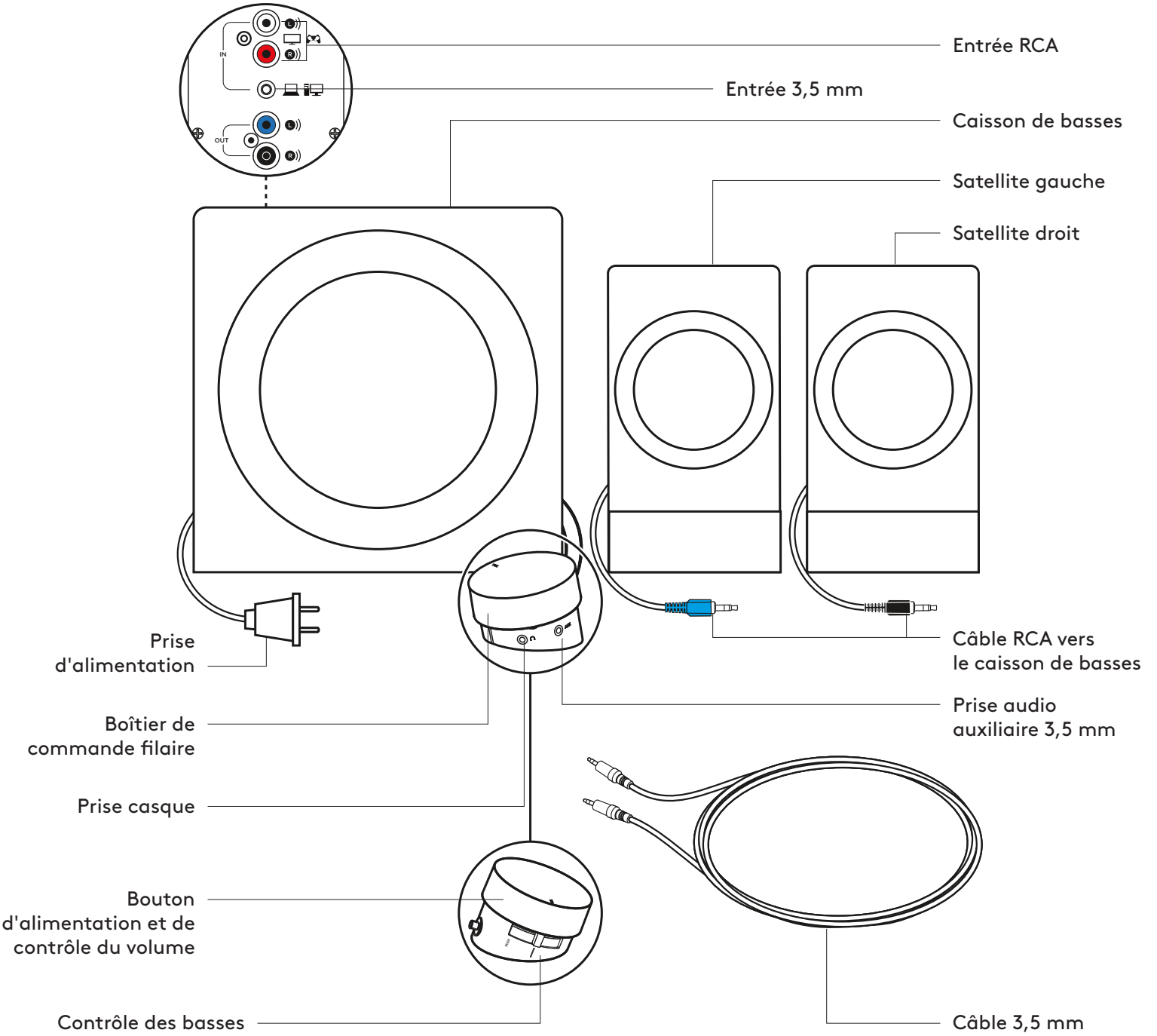

CONNEXION DES HAUT-PARLEURS

1. Branchez le connecteur RCA noir sur la prise noire du caisson de basses située sur le satellite droit.
2. Branchez le connecteur RCA bleu sur la prise bleue du caisson de basse située sur le satellite gauche.
3. Branchez l'adaptateur secteur à une prise électrique.

1

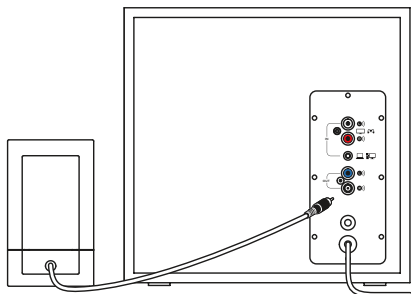

2

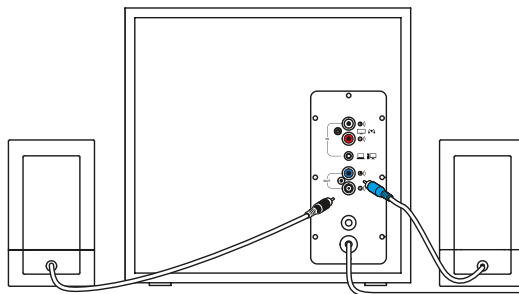

3

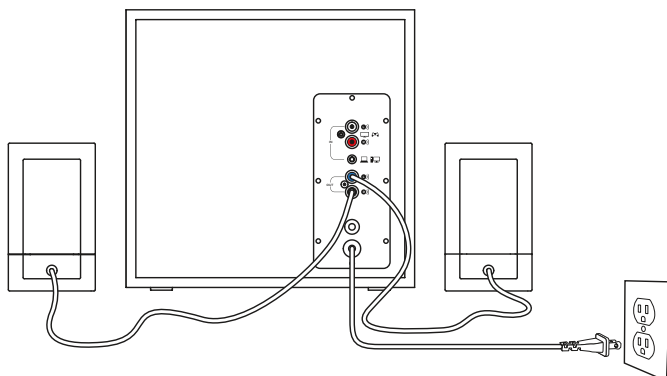

CONNEXION À LA SOURCE AUDIO

1A. Pour la connexion 3,5 mm:

connectez une extrémité du câble 3,5 mm fourni sur l'entrée audio correspondante à l'arrière du caisson de basses ou sur la prise audio 3,5 mm du boîtier de commande. Insérez l'autre extrémité du câble 3,5 mm dans la prise audio de votre dispositif (ordinateur, smartphone, tablette, etc.)

1B. Pour la connexion RCA:

connectez une extrémité du câble RCA à la prise RCA correspondante à l'arrière du caisson de basses. Insérez l'autre extrémité du câble RCA dans la prise RCA de votre dispositif (téléviseur, console de jeu, etc.)
Remarque: Le câble RCA n'est pas fourni et doit être acheté séparément.

2. Branchez votre casque dans la prise audio du boîtier de commande. Réglez le volume à partir du boîtier de commande ou de la source audio.

3. Mettez les haut-parleurs sous/hors tension en tournant dans le sens des aiguilles d'une montre le bouton de volume du boîtier de commande. Vous entendrez un "clic" une fois le système sous tension (le témoin lumineux sur la télécommande filaire s'allume également).

1A

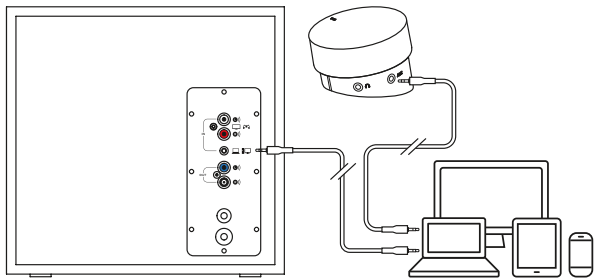

1B

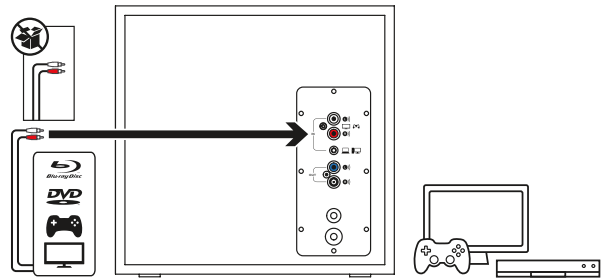

2

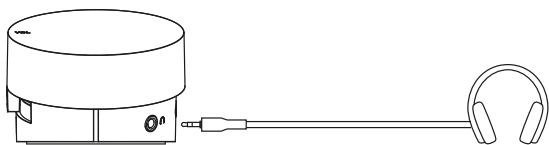

3

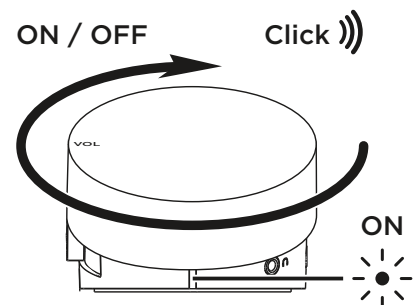

SE CONNECTER À DEUX DISPOSITIFS SIMULTANÉMENT

1. Connectez deux dispositifs en même temps en passant par le connecteur RCA et l'entrée 3,5 mm à l'arrière du caisson de basses.
2. Pour basculer entre les sources audio, il suffit de suspendre l'audio sur un dispositif connecté et de lire l'audio depuis l'autre dispositif connecté.

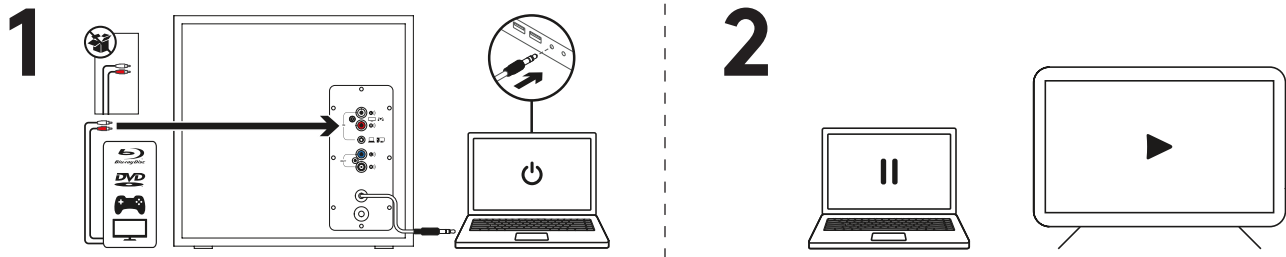

AJUSTEMENT DU VOLUME

1. Réglez le volume des haut-parleurs Z533 à l'aide du bouton du boîtier de commande. Tournez le bouton dans le sens horaire (vers la droite) pour augmenter le volume. Tournez le bouton dans le sens antihoraire (vers la gauche) pour diminuer le volume.

RÉGLER LES BASSES

2. Ajustez le niveau des basses en déplaçant le curseur de réglage situé sur le côté du boîtier de commande.

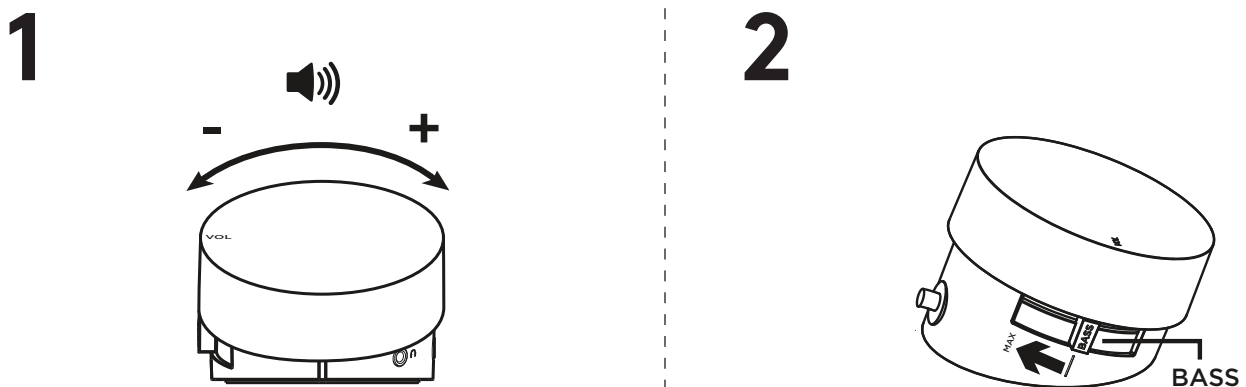

www.logitech.com/support/Z533

PANORAMICA DEL PRODOTTO

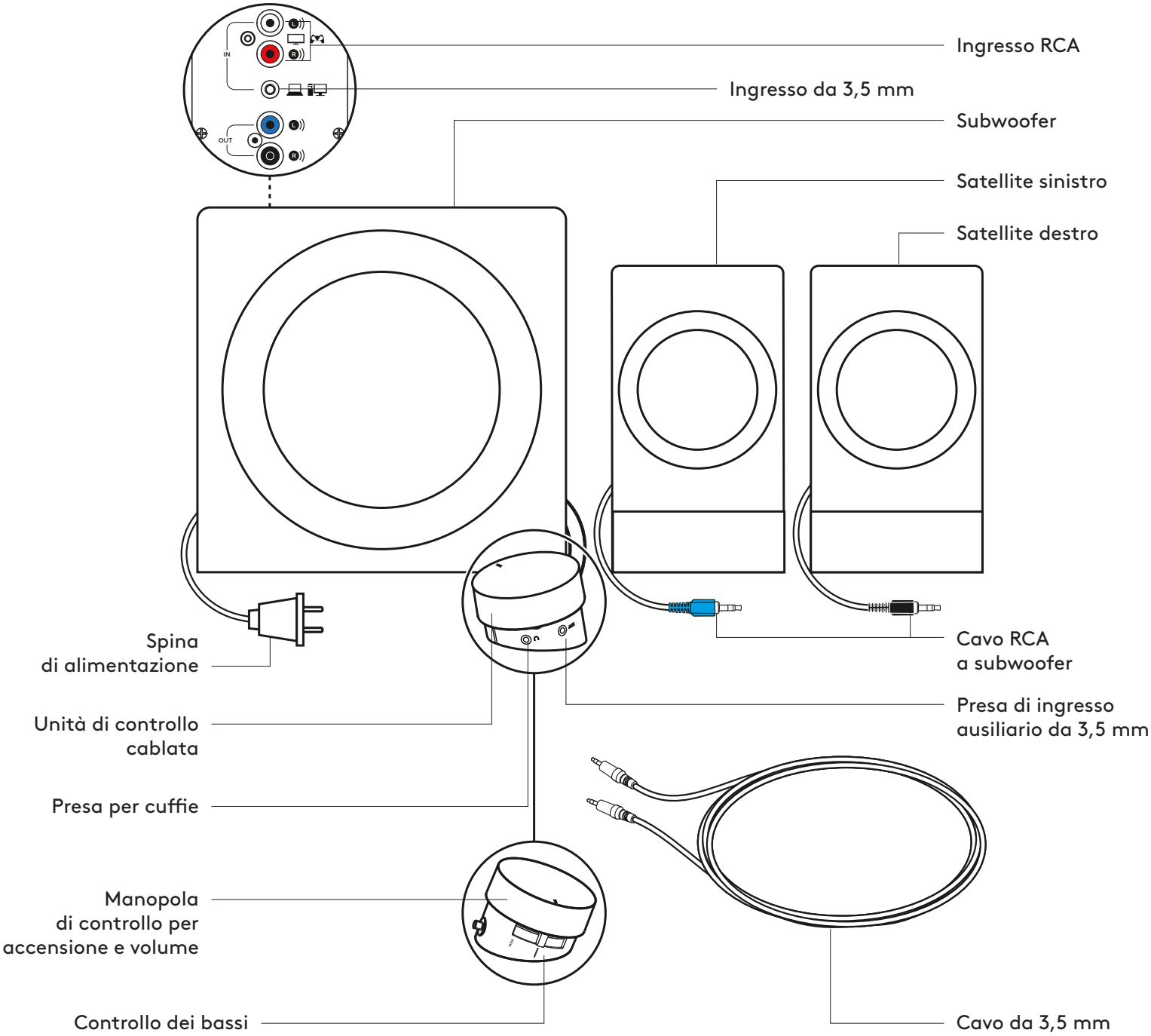

CONNESSIONE DEGLI ALTOPARLANTI

1. Collega il connettore RCA nero del satellite destro alla presa nera del subwoofer.
2. Collega il connettore RCA blu del satellite sinistro alla presa blu del subwoofer.
3. Collega la spina di alimentazione a una presa elettrica.

1

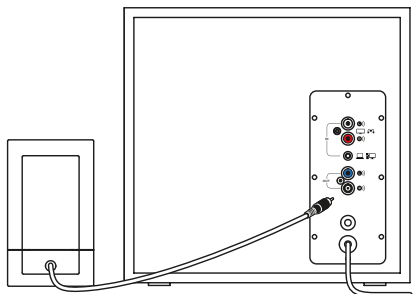

2

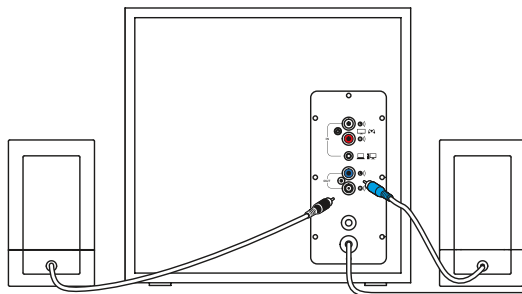

3

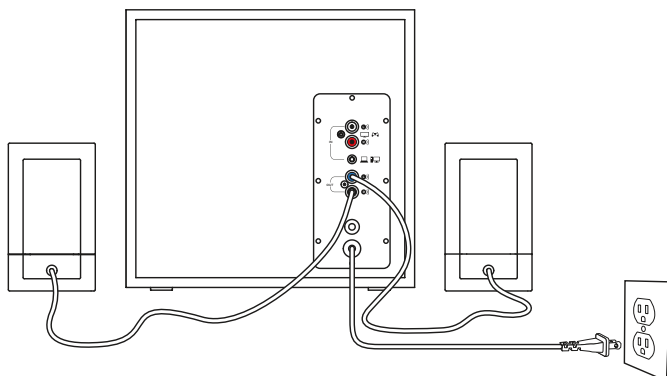

CONNESSIONE ALLA SORGENTE AUDIO

1A. Per connessione con jack da 3,5 mm:

Connetti un'estremità del cavo da 3,5 mm all'ingresso corrispondente sulla parte posteriore del subwoofer o alla presa da 3,5 mm sull'unità di controllo. Collega l'altra estremità del cavo da 3,5 mm alla presa audio del dispositivo (computer, smartphone, tablet ecc.).

1B. Per connessione RCA:

Connetti un'estremità del cavo RCA alla presa RCA corrispondente sul retro del subwoofer. Collega l'altra estremità del cavo RCA all'uscita RCA del dispositivo (TV, console di gioco ecc.).

Nota: il cavo RCA non è incluso nella confezione e deve essere acquistato separatamente.

2. Connetti le cuffie alla presa apposita sull'unità di controllo. Regola il volume dall'unità di controllo o dalla sorgente audio.

3. Accendi/spegni gli altoparlanti ruotando in senso orario la manopola del volume sull'unità di controllo. Si avverterà un "clic" all'attivazione del sistema (si accenderà inoltre il LED sulla parte anteriore del telecomando con cavo).

1A

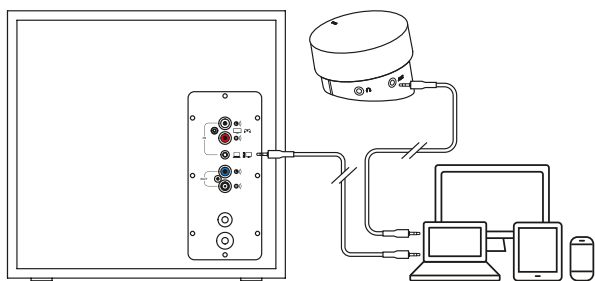

1B

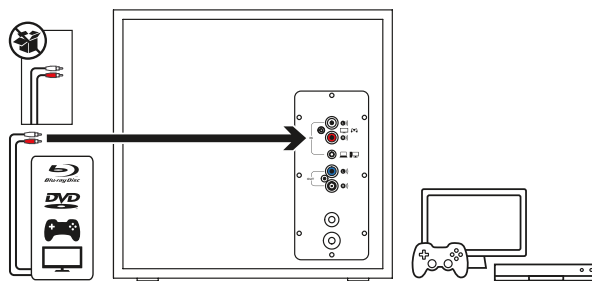

2

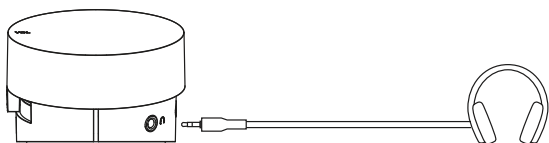

3

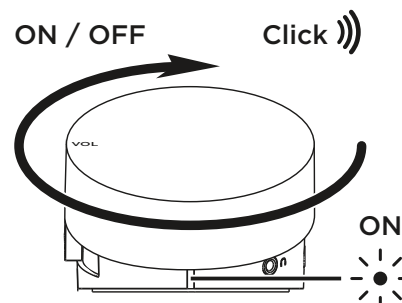

CONNESSIONE A DUE DISPOSITIVI CONTEMPORANEAMENTE

1. Connetti due dispositivi contemporaneamente tramite il connettore RCA e l'ingresso da 3,5 mm sul retro del subwoofer.
2. Per passare da una sorgente audio all'altra, sospendi la riproduzione audio su un dispositivo connesso e riproduci l'audio sull'altro dispositivo.

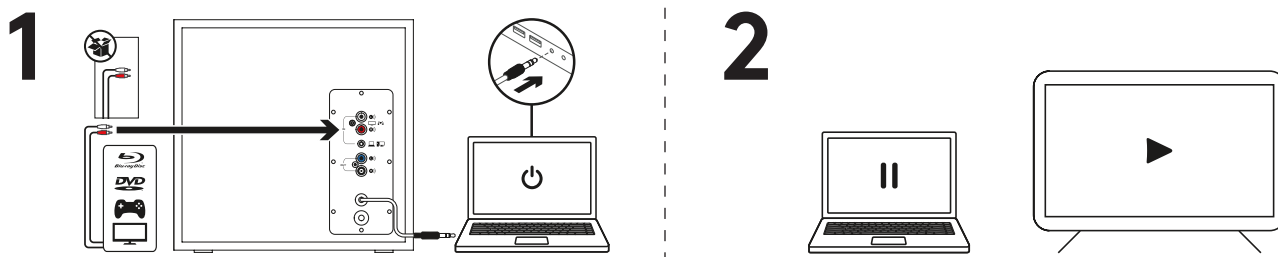

REGOLAZIONE DEL VOLUME

1. Regola il volume del sistema Z533 con la manopola posta sull'unità di controllo. Ruota la manopola in senso orario (verso destra) per aumentare il volume. Ruota la manopola in senso antiorario (verso sinistra) per ridurre il volume.

REGOLAZIONE DEI BASSI

2. Regola il livello dei bassi spostando l'apposito dispositivo di scorrimento posto sul lato dell'unità di controllo.

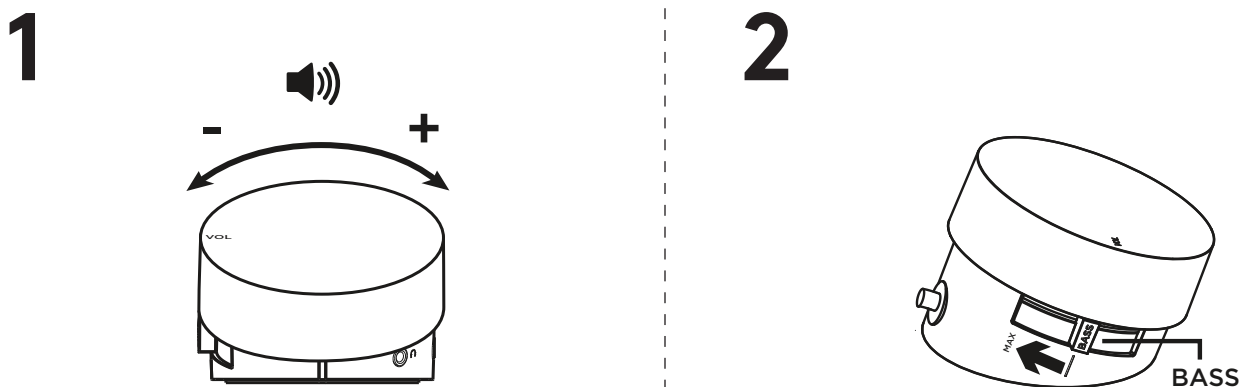

www.logitech.com/support/Z533

COMPONENTES DEL PRODUCTO

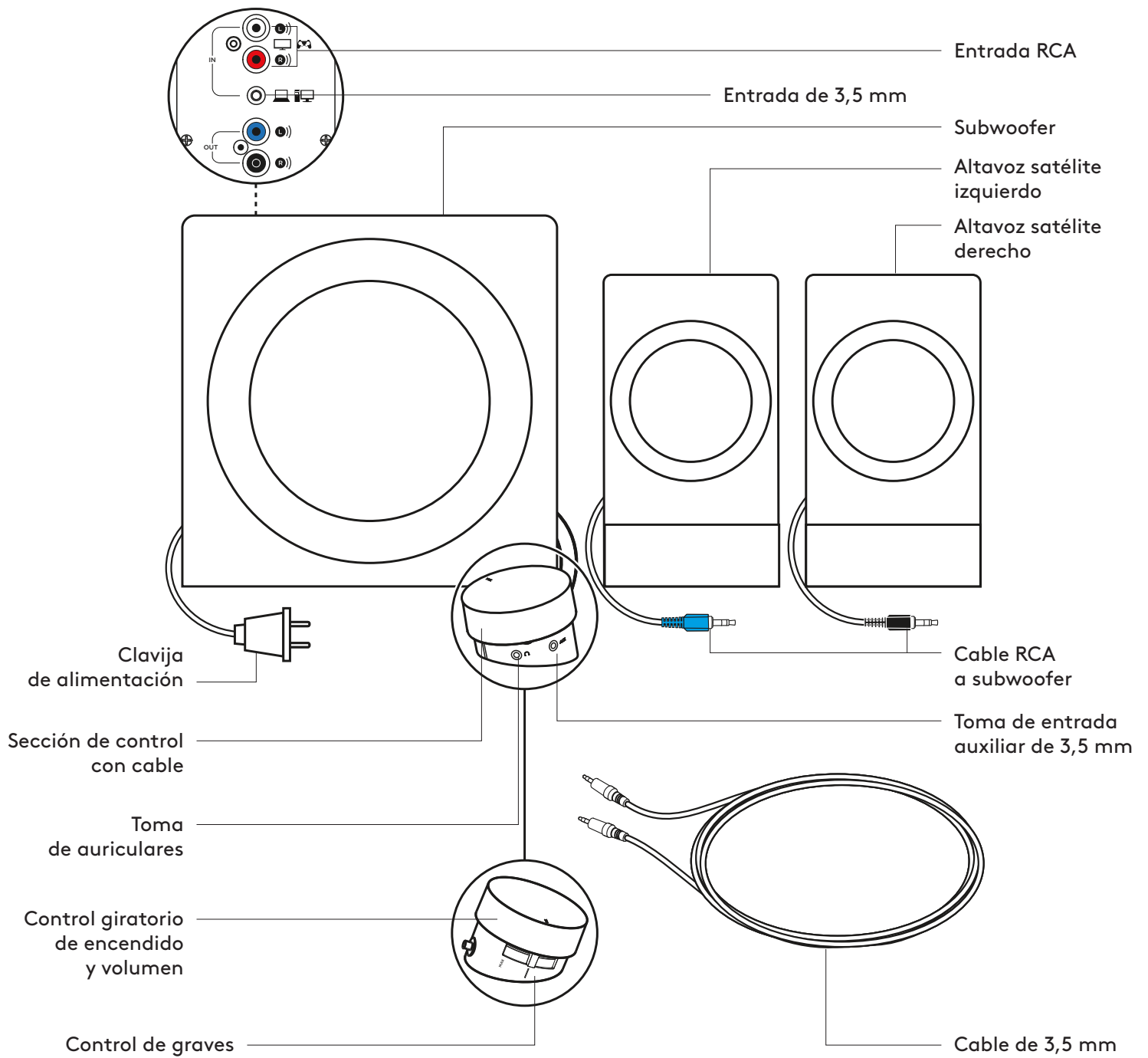

CONECTA LOS ALTAVOCES

1. Conecta el conector RCA negro del altavoz satélite derecho a la toma de subwoofer negra.
2. Conecta el conector RCA azul del altavoz satélite izquierdo a la toma de subwoofer azul.
3. Conecta la clavija de alimentación a una toma de corriente.

1

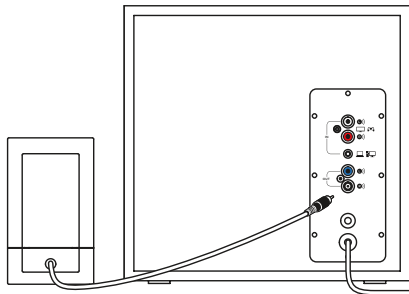

2

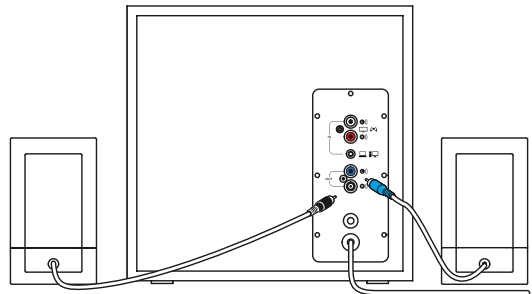

3

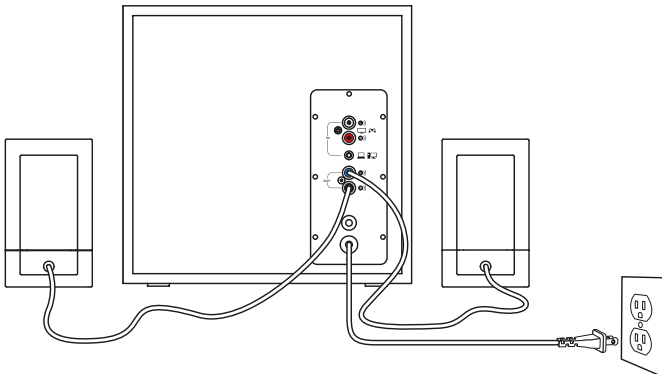

CONECTA A LA FUENTE DE AUDIO

1A. Para la conexión de 3,5 mm:

Conecta un extremo del cable de 3,5 mm suministrado a la toma correspondiente en la parte posterior del subwoofer o la toma de 3,5 mm en la sección de control. Inserta el otro extremo del cable de 3,5 mm en la toma de audio de tu dispositivo (ordenador, smartphone, tablet, etc.)

1B. Para la conexión RCA:

Conecta un extremo del cable RCA a la toma RCA correspondiente en la parte posterior del subwoofer.

Inserta el otro extremo del cable RCA en la toma RCA de tu dispositivo (TV, consola de videojuegos, etc.)

Nota: El cable RCA no se incluye en la caja y debe adquirirse por separado.

2. Conecta los auriculares a la toma de auriculares de la sección de control. Ajusta el volumen desde la sección de control o la fuente de audio.

3. Enciende o apaga los altavoces girando el control giratorio de volumen en la sección de control en el sentido de las agujas del reloj. Al encenderse el sistema, se oír un "clic" (y se encenderá el LED en la parte frontal del mando con cable).

1A

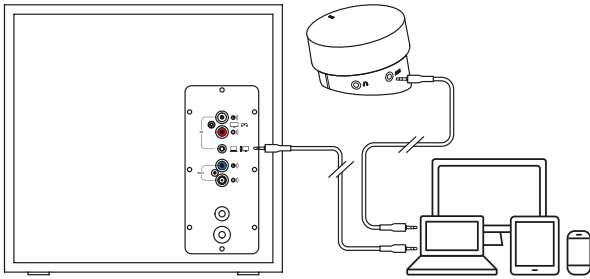

1B

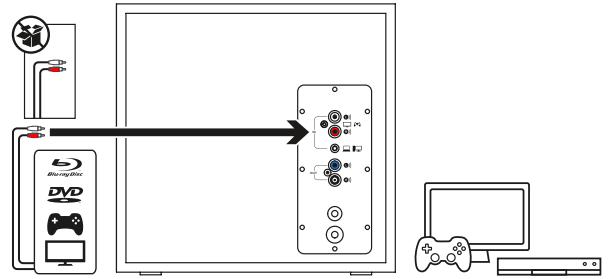

2

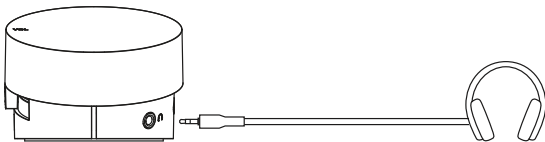

3

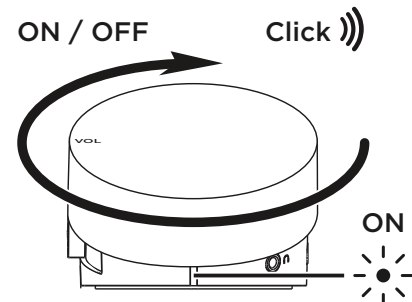

CONECTA LOS ALTAVOCES A DOS DISPOSITIVOS A LA VEZ

1. Conecta a dos dispositivos al mismo tiempo usando el conector RCA y la entrada de 3,5 mm en la parte posterior del subwoofer.
2. Para cambiar de fuente de audio, simplemente pon en pausa el audio en un dispositivo conectado y reproduce audio del otro dispositivo conectado.

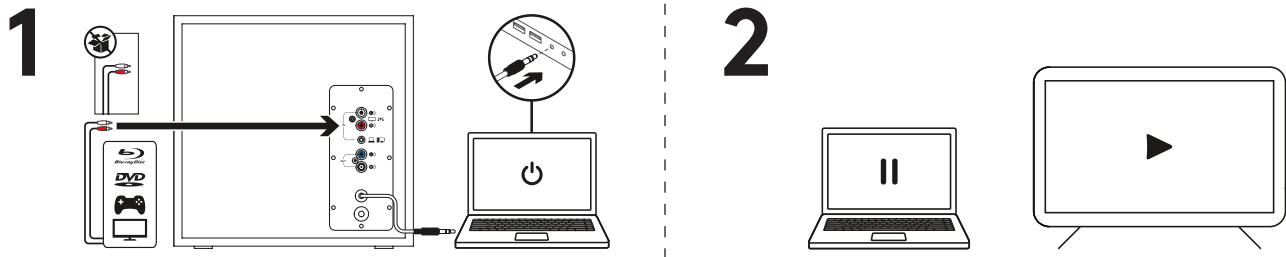

AJUSTA EL VOLUMEN

1. Ajusta el volumen de los altavoces Z533 con el control giratorio de la sección de control. Gira el control giratorio en el sentido de las agujas del reloj (hacia la derecha) para subir el volumen. Gira el control giratorio en el sentido contrario al de las agujas del reloj (hacia la izquierda) para bajar el volumen.

AJUSTA LOS GRAVES

2. Ajusta el nivel de graves moviendo el control deslizante de graves situado en el lateral de la sección de control.

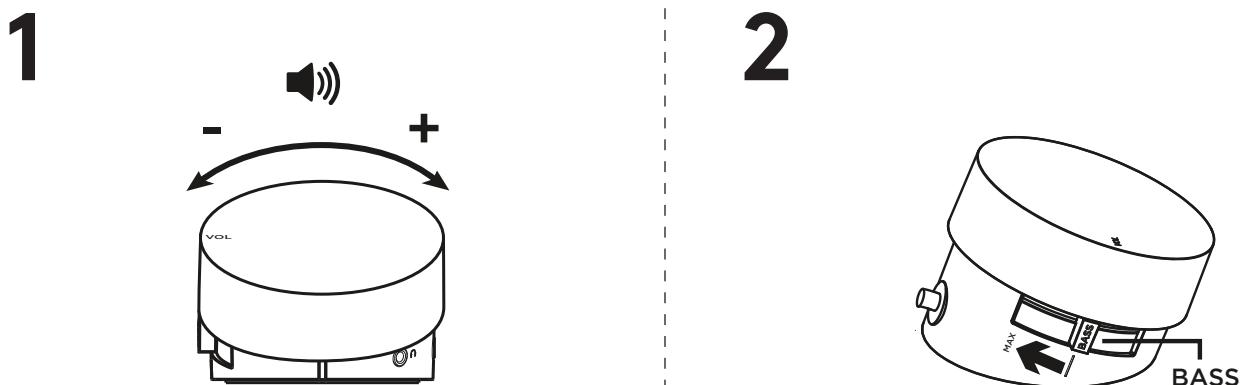

www.logitech.com/support/Z533

CONHEÇA O SEU PRODUTO

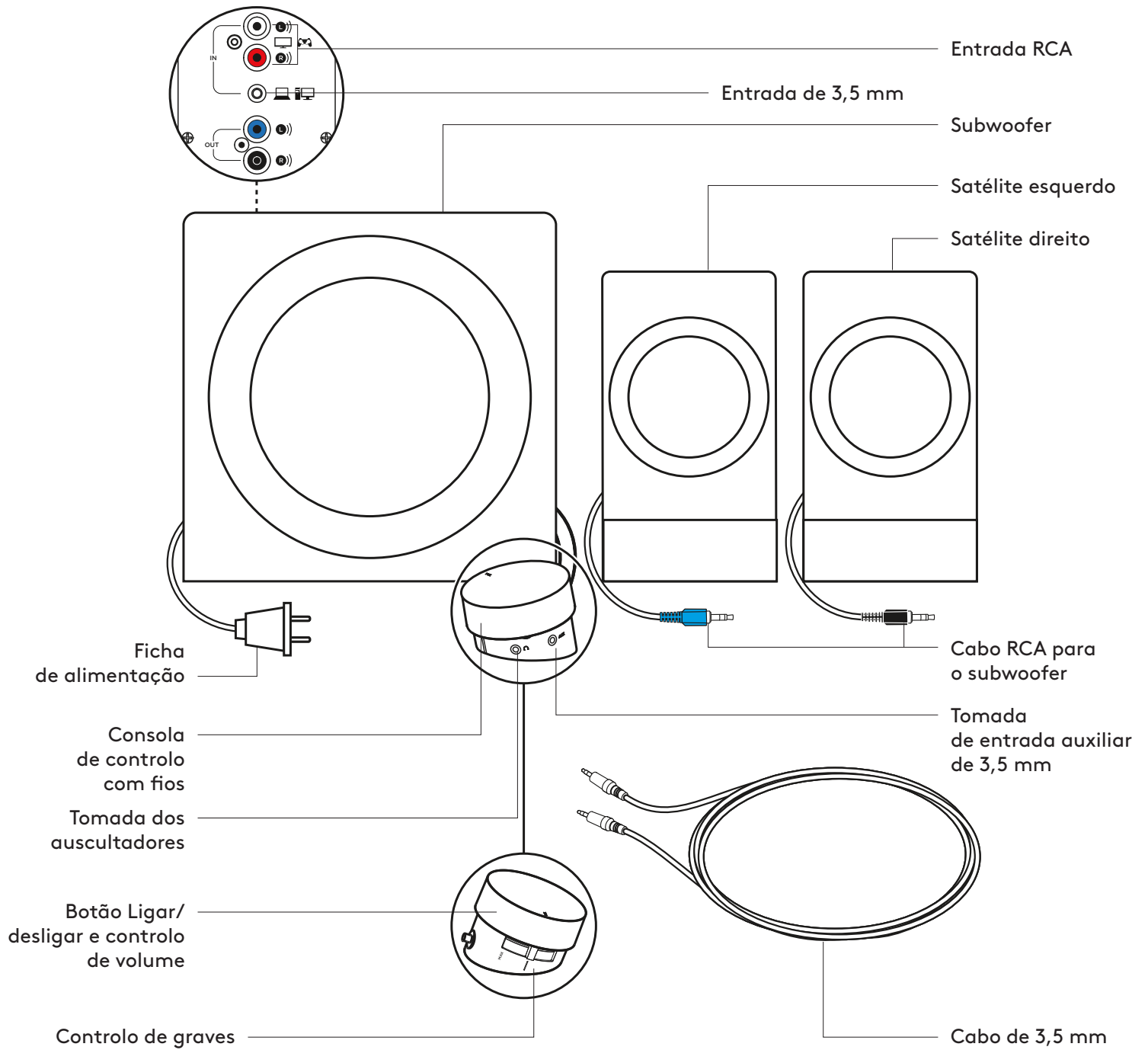

LIGAR OS ALTIFALANTES

1. Ligue o conector RCA preto ao satélite direito na tomada preta do subwoofer.
2. Ligue o conector RCA azul ao satélite esquerdo na tomada azul do subwoofer.
3. Ligue a ficha de alimentação a uma tomada eléctrica.

1

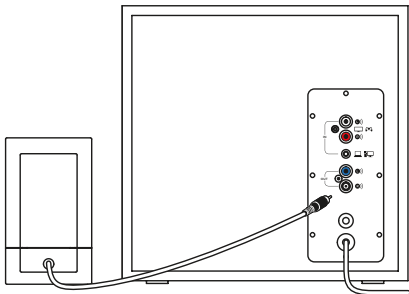

2

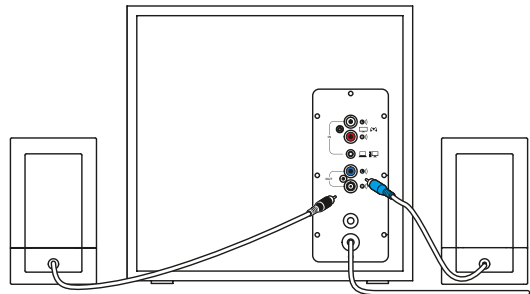

3

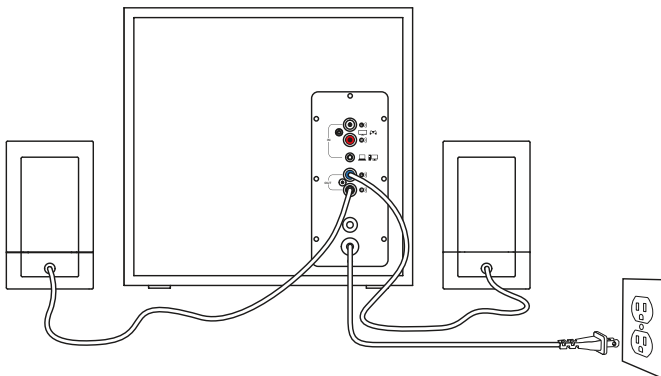

LIGAR A UMA ORIGEM DE ÁUDIO

1A. Para ligação de 3,5 mm:

Ligue uma extremidade do cabo de 3,5 mm fornecido à respectiva tomada na parte posterior do subwoofer ou à tomada de 3,5 mm na consola de controlo. Introduza a outra extremidade do cabo de 3,5 mm na tomada de áudio do seu dispositivo (computador, smartphone, tablet, etc.)

1B. Para ligação RCA:

Ligue uma extremidade do cabo RCA à respectiva tomada RCA na parte posterior do subwoofer. Introduza a outra extremidade do cabo RCA na tomada RCA do seu dispositivo (TV, consola de jogos, etc.)

Nota: O cabo RCA não está incluído na caixa e deve ser comprado separadamente.

2. Ligue os seus auscultadores à tomada dos auscultadores na consola de controlo. Ajuste o volume na consola de controlo ou na origem de áudio.

3. Ligue os altifalantes rodando o botão de volume da consola de controlo no sentido dos ponteiros do relógio.

Deverá ouvir um "clique" ao ligar o sistema (o indicador LED na parte frontal do controlo remoto com fios acende-se).

1A

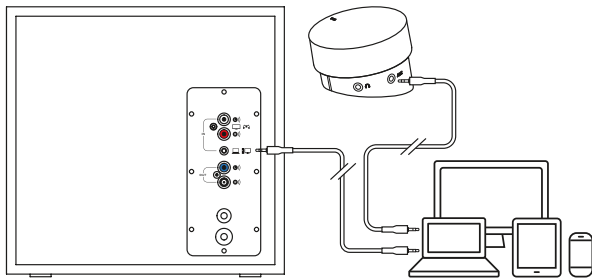

1B

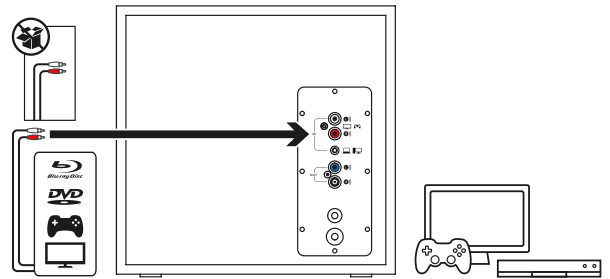

2

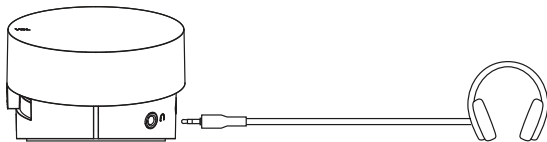

3

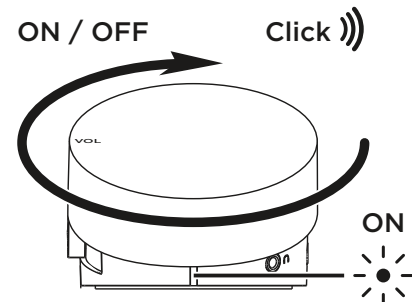

LIGAR A DOIS DISPOSITIVOS SIMULTANEAMENTE

1. Ligue a dois dispositivos simultaneamente com o conector RCA e a entrada de 3,5 mm na parte posterior do subwoofer.
2. Para alternar entre origens de áudio, pause o áudio de um dos dispositivos ligados e reproduza o áudio a partir do outro dispositivo ligado.

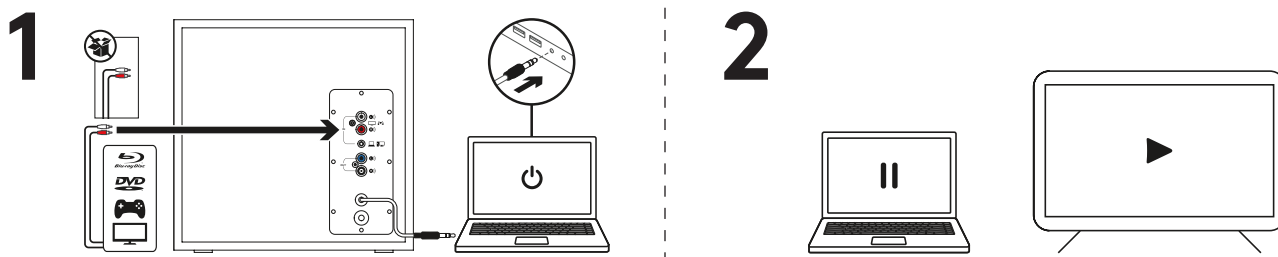

AJUSTAR O VOLUME

1. Ajuste o volume do Z533 com o botão na consola de controlo.
Rode o botão na direcção dos ponteiros do relógio (para a direita) para aumentar o volume. Rode o botão na direcção contrária dos ponteiros do relógio (para a esquerda) para diminuir o volume.

AJUSTAR OS GRAVES

2. Ajuste o nível de graves deslocando o botão de deslize de graves na parte lateral da consola de controlo.

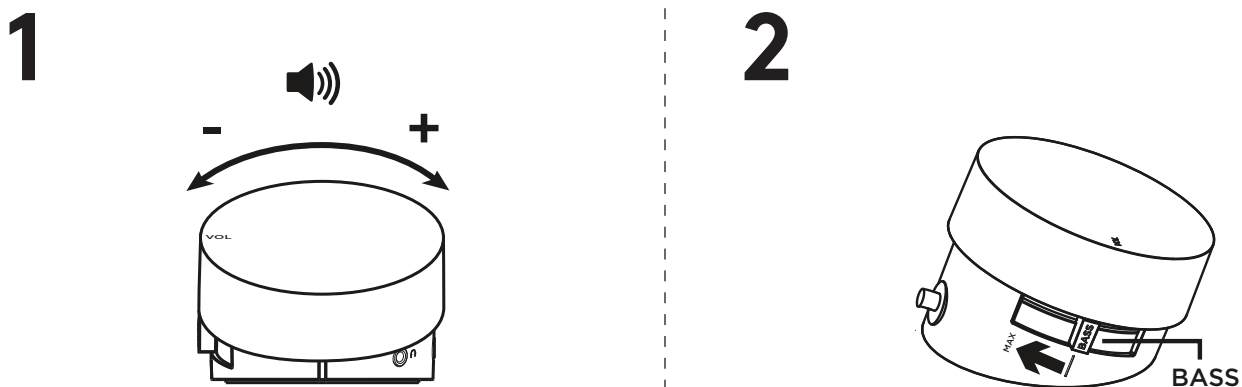

www.logitech.com/support/Z533

KEN JE PRODUCT

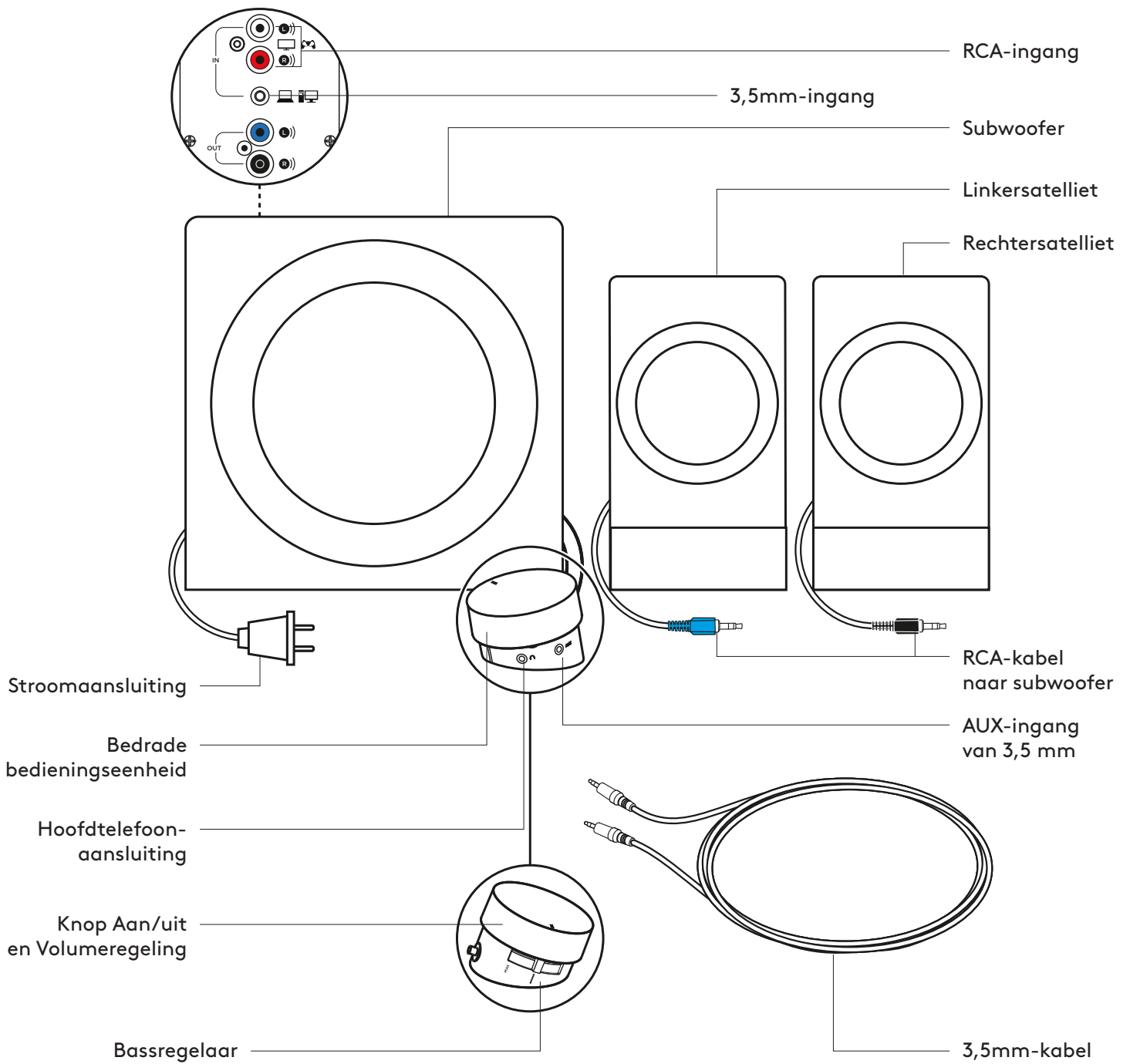

DE SPEAKERS AANSLUITEN

1. Sluit de zwarte RCA-connector op de rechtersatelliet aan op de ingang van de zwarte subwoofer.
2. Sluit de blauwe RCA-connector op de linkersatelliet aan op de ingang van de blauwe subwoofer.
3. Sluit de stroomkabel op een stopcontact aan.

1

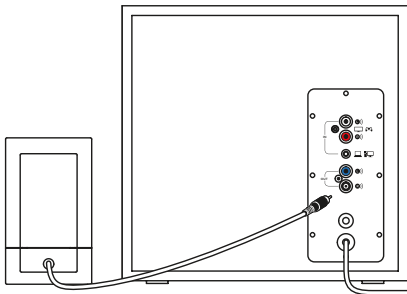

2

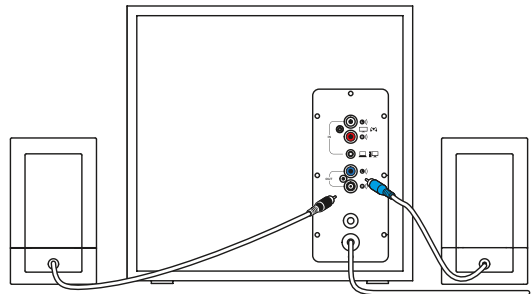

3

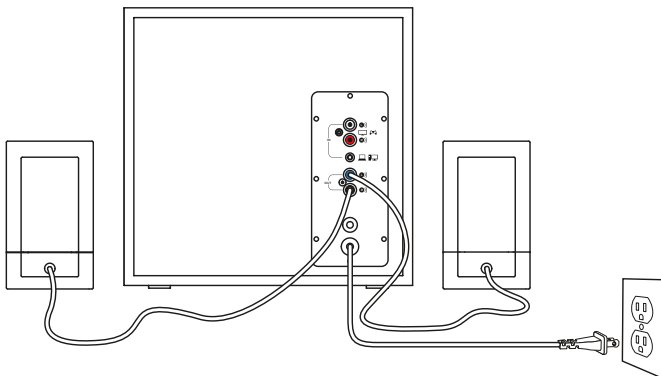

MET AUDIOBRON VERBINDEN

1A. Voor aansluiting met 3,5mm-kabel:

Verbind het ene uiteinde van de meegeleverde 3,5mm-kabel met de overeenkomstige aansluiting aan de achterkant van de subwoofer of de 3,5mm-ingang op de bedieningseenheid. Sluit het andere uiteinde van de 3,5mm-kabel aan op de audio-ingang van je apparaat (computer, smartphone, tablet enz.)

1B. Voor aansluiting met RCA-kabel:

Sluit het ene uiteinde van de RCA-kabel aan op de overeenkomstige RCA-ingang aan de achterkant van de subwoofer. Sluit het andere uiteinde van de RCA-kabel aan op de RCA-aansluiting van je apparaat (tv, gameconsole enz.)

Opmerking: De RCA-kabel wordt niet meegeleverd in de doos en moet apart worden aangeschaft.

2. Sluit je hoofdtelefoon aan op de hoofdtelefoonaansluiting op de bedieningseenheid. Pas het volume aan via de bedieningseenheid of de audiobron.

3. Schakel de speakers in/uit door de volumeknop op de bedieningspod met de klok mee te draaien. U hoort een klikgeluid wanneer het systeem inschakelt (de led op de bedrade afstandsbediening licht ook op).

1A

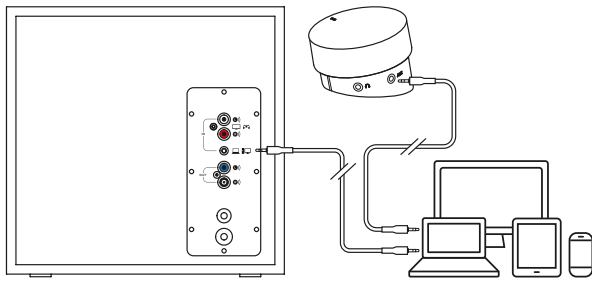

1B

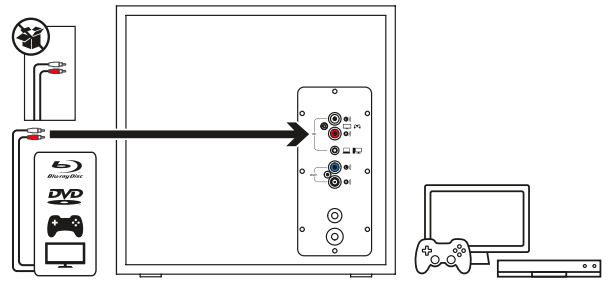

2

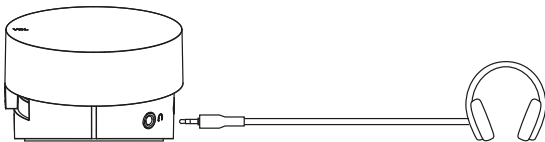

3

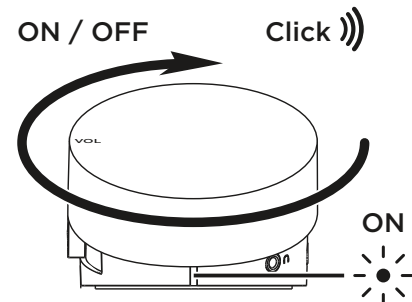

TWEE APPARATEN TEGELIJK VERBINDEN

1. Maak verbinding met twee apparaten tegelijk via de RCA-connector en de 3,5mm-ingang aan de achterkant van de subwoofer.
2. Om tussen audiobronnen te schakelen, pauzeer je de audio op het ene verbonden apparaat en speel je de audio af vanaf het andere verbonden apparaat.

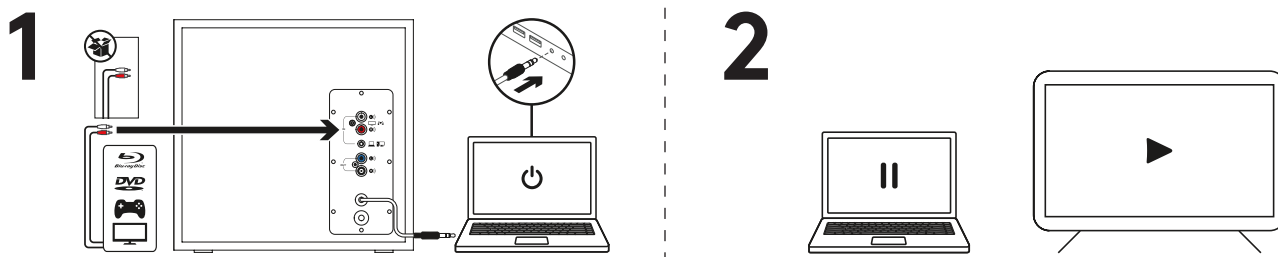

HET VOLUME AANPASSEN

1. Pas het volume van Z533 aan met de draaiknop op bedieningseenheid.
Draai de knop met de klok mee (naar rechts) om het volume te verhogen. Draai de knop tegen de klok in (naar links) om het volume te verlagen.

BASS AANPASSEN

2. Pas het basniveau aan door de basregelaar aan de zijkant van de bedieningseenheid verschuiven.

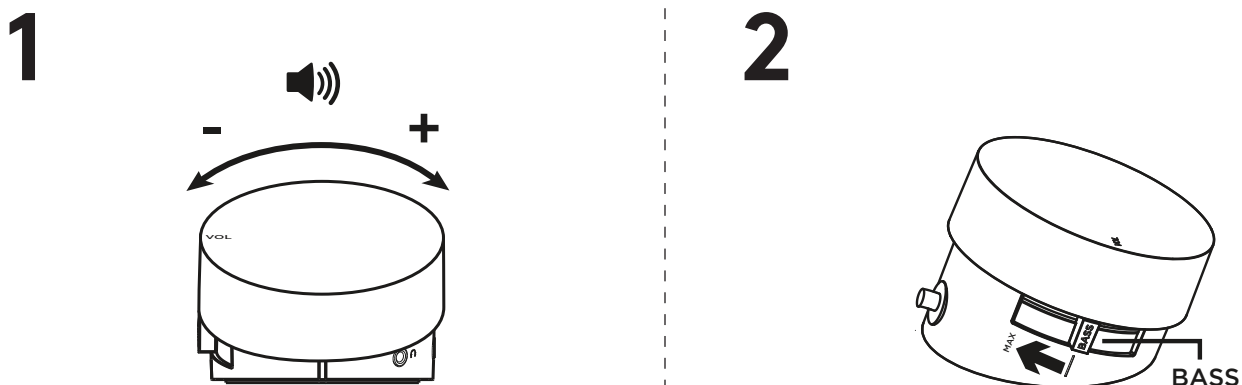

www.logitech.com/support/Z533

PRODUKTÖVERSIKT

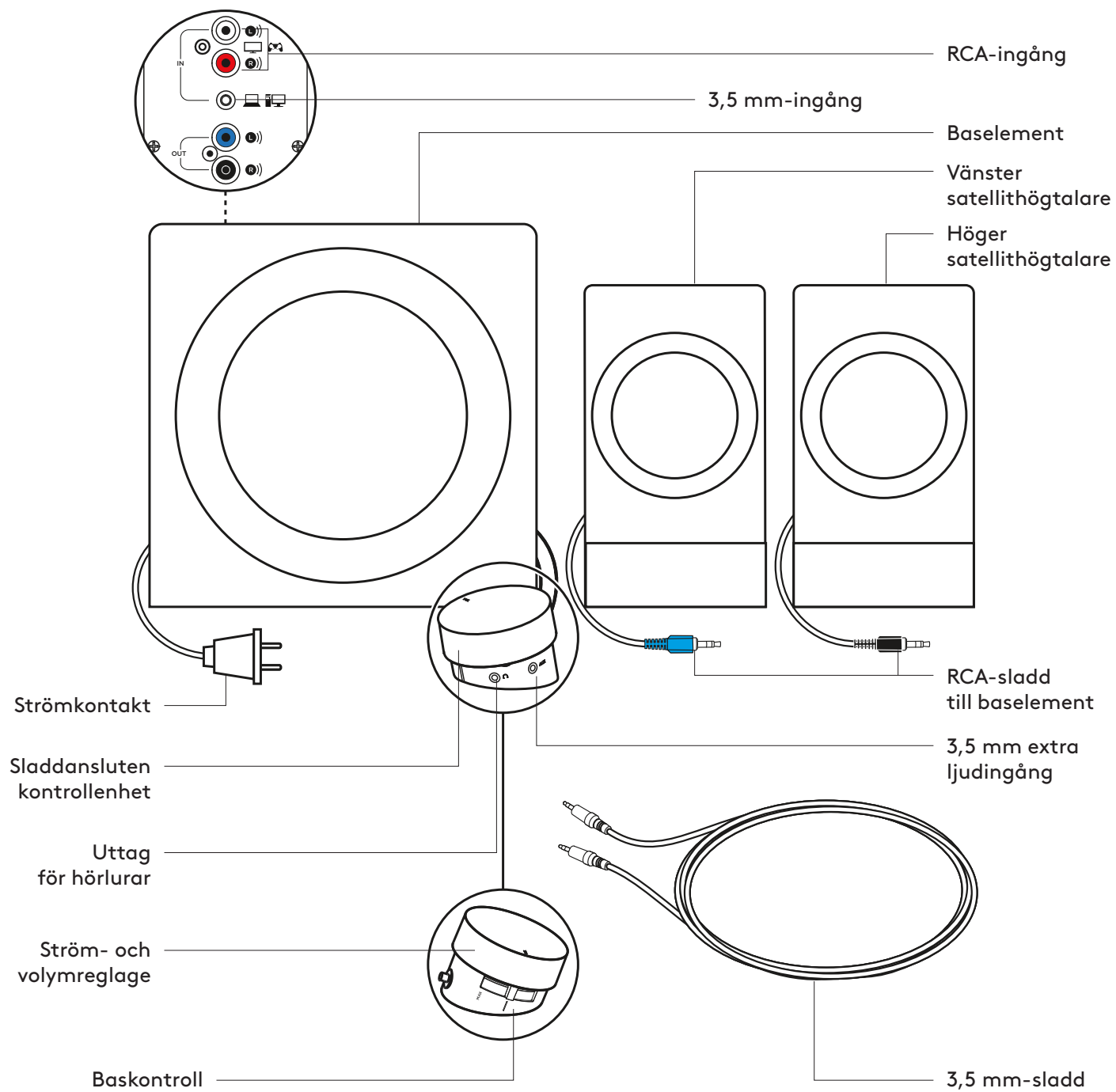

ANSLUTA HÖGTALARNA

1. Anslut den svarta RCA-kontakten på den högra satellithögtalaren till den svarta ingången på baselementet.
2. Anslut den blå RCA-kontakten på den vänstra satellithögtalaren till den blå ingången på baselementet.
3. Anslut strömkontakten till ett vägguttag.

1

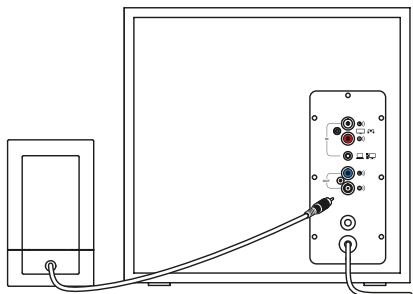

2

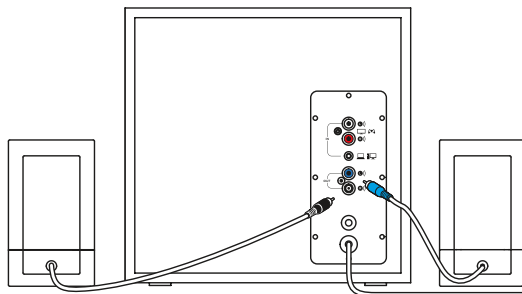

3

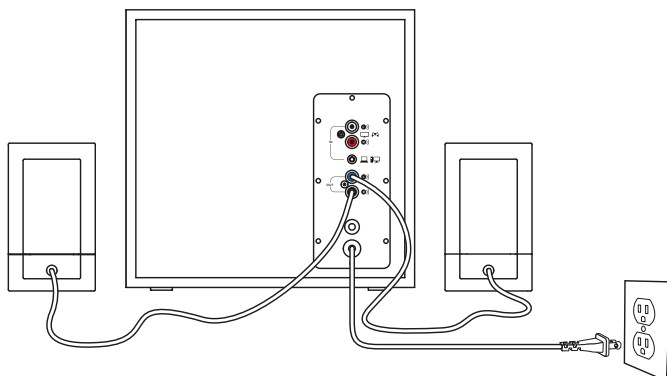

ANSLUTA TILL LJUDKÄLLA

1A. För 3,5 mm-anslutning:

Anslut ena änden av den medföljande 3,5 mm-sladden till motsvarande ingång på baselementets baksida eller till 3,5 mm-ingången på kontrollenheten. Anslut den andra änden av 3,5 mm-sladden till ljudingången på enheten (dator, smarttelefon, surfplatta osv.)

1B. För RCA-anslutning:

Anslut ena änden av RCA-sladden till motsvarande RCA-utgång på baksidan av baselementet. Anslut den andra änden av RCA-sladden till RCA-uttaget på enheten (TV, spelkonsol osv.).

Obs! RCA-sladden medföljer inte och måste köpas separat.

2. Anslut hörlurarna till uttaget för hörlurar på kontrollenheten. Justera volymen antingen från kontrollenheten eller från ljudkällan.

3. Stäng av/sätt på högtalarna genom att vrida volymreglaget på kontrollenheten medurs. Du hör ett klick-ljud när systemet är aktiverat i läget PÅ (LED-indikatorlampan framför den sladdanslutna fjärrkontrollen tänds).

1A

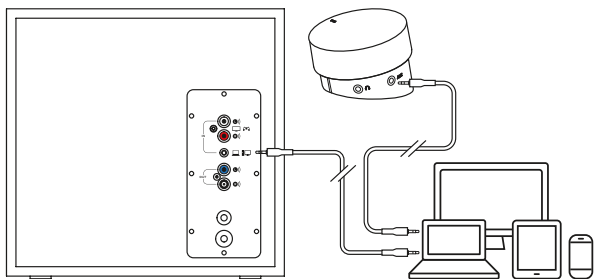

1B

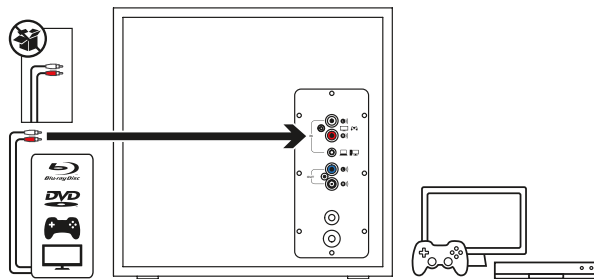

2

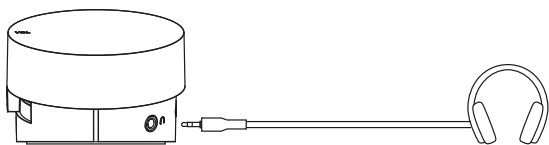

3

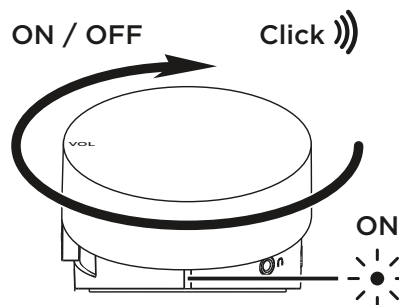

ANSLUTA TILL TVÅ ENHETER SAMTIDIGT

1. Anslut till två enheter samtidigt via RCA-kontakten på baksidan och 3,5 mm-ingången på baksidan av baselementet.
2. Om du vill växla mellan ljudkällor pausar du bara ljudet på en ansluten enhet och spelar upp ljud från den andra anslutna enheten.

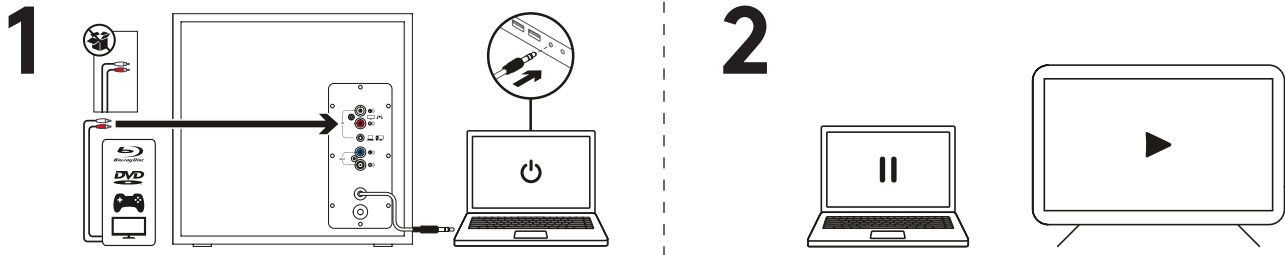

JUSTERA VOLYMEN

1. Justera volymen på Z533 med reglaget på kontrollenheten.
Vrid reglaget medurs (till höger) för att höja volymen.
Vrid reglaget moturs (till vänster) för att sänka volymen.

JUSTERA BASEN

2. Justera basnivån genom att flytta basreglaget på sidan av kontrollenheten.

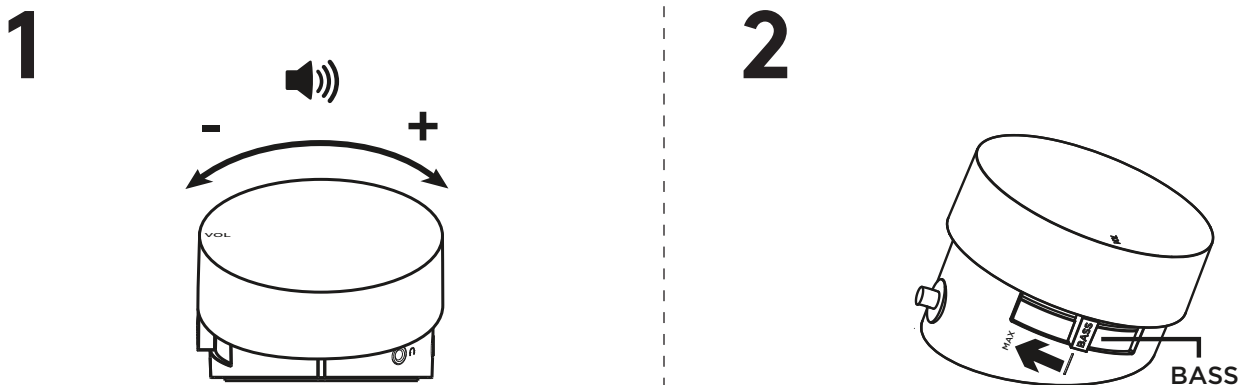

www.logitech.com/support/Z533

OVERSIGT OVER PRODUKTET

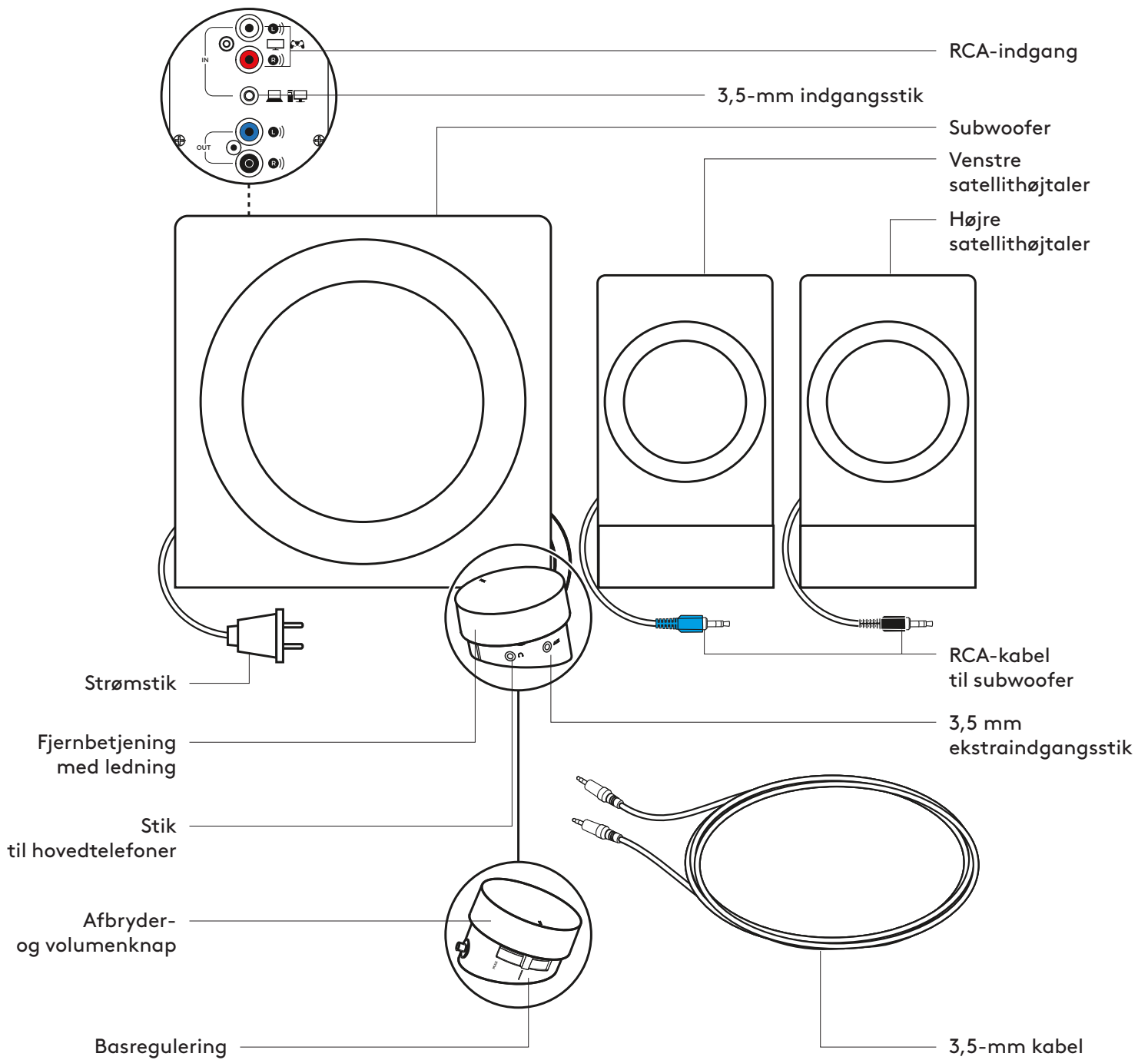

TILSLUTNING AF HØJTALERNE

1. Sæt det sorte RCA-stik fra den højre højttaler i det sorte stik på subwooferen.
2. Sæt det blå RCA-stik fra den venstre højttaler i det blå stik på subwooferen.
3. Sæt strømstikket i stikkontakten.

1

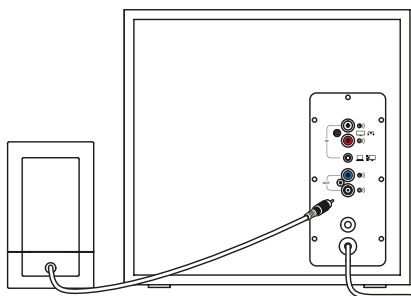

2

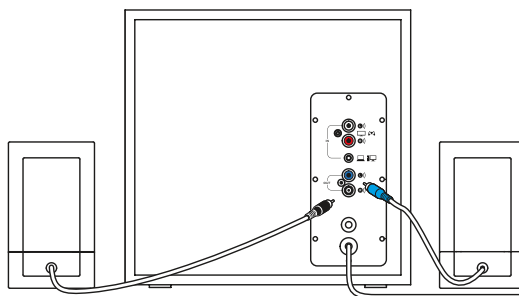

3

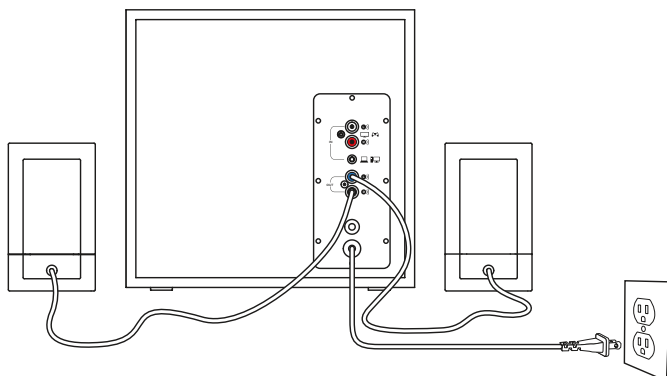

TILSLUTNING TIL LYDKILDE

1A. 3,5-mm stik:

Sæt den ene ende af det medfølgende 3,5-mm lyd kabel i 3,5-mm stikket på bagsiden af subwooferen eller på fjernbetjeningen. Sæt den anden ende af 3,5-mm lyd kablet i lydstikket på enheden (f.eks. computer, smartphone, tablet).

1B. RCA-forbindelse:

Sæt den ene ende af RCA-kablet i RCA-stikket på bagsiden af subwooferen. Sæt den anden ende af RCA-kablet i RCA-stikket på enheden (f.eks. fjernsyn eller spillekonsol).

Bemærk: RCA-kablet er ikke inkluderet i kassen og skal købes separat.

2. Slut dine hovedtelefoner til hovedtelefonstikket på fjernbetjeningen. Lydstyrken kan justeres enten på fjernbetjeningen eller ved lyd kilden.
3. Højtalerne tændes og slukkes ved at dreje på volumenknappen på fjernbetjeningen. Du vil høre en kliklyd når systemet tændes, og indikatoren på fjernbetjeningen lyser.

1A

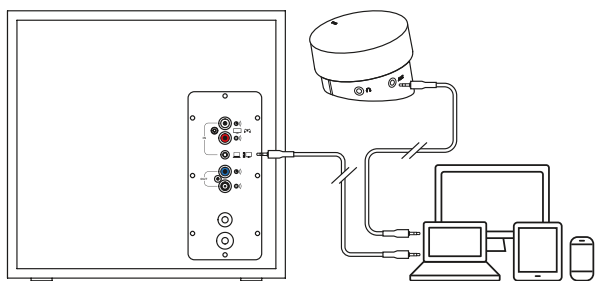

1B

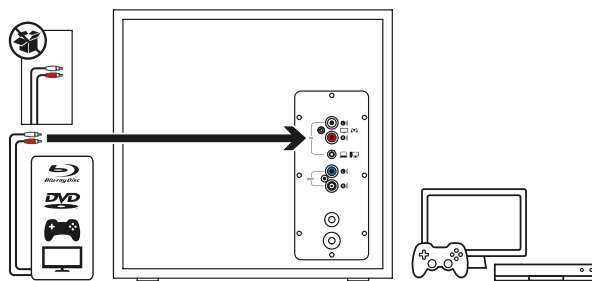

2

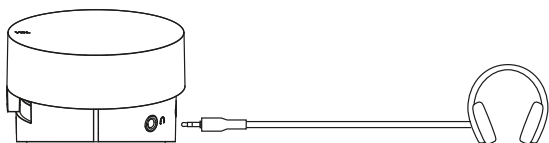

3

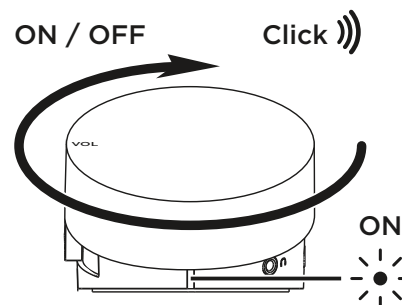

TILSLUTNING TIL TO ENHEDER SAMTIDIGT

1. Højttalersystemet kan tilsluttes to enheder samtidigt ved at bruge både RCA- og 3,5-mm stikket bag på subwooferen.
2. For at skifte mellem lyd-kilderne skal du blot sætte afspilningen på den ene enhed på pause og starte afspilningen på den anden enhed.

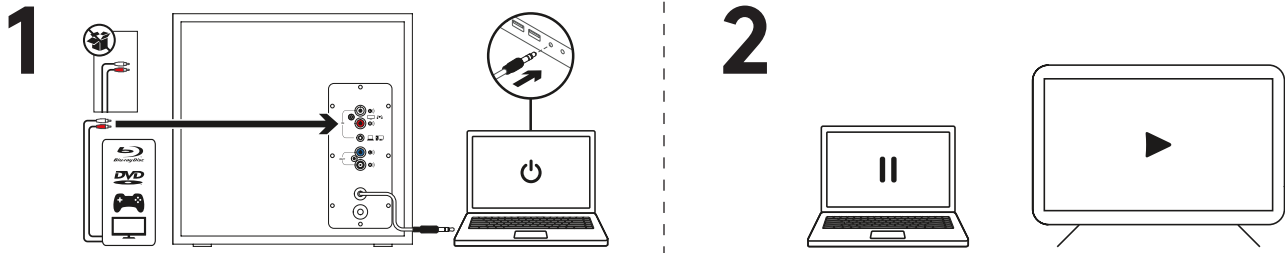

JUSTERING AF LYDSTYRKE

1. Lyden på Z533 justeres ved at dreje på volumenknappen på fjernbetjeningen. Drej knappen med uret (til højre) for at skruer op. Drej knappen mod uret (til venstre) for at skruer ned.

JUSTERING AF BASSEN

2. Basniveauet justeres ved at flytte skydeknappen på siden af fjernbetjeningen.

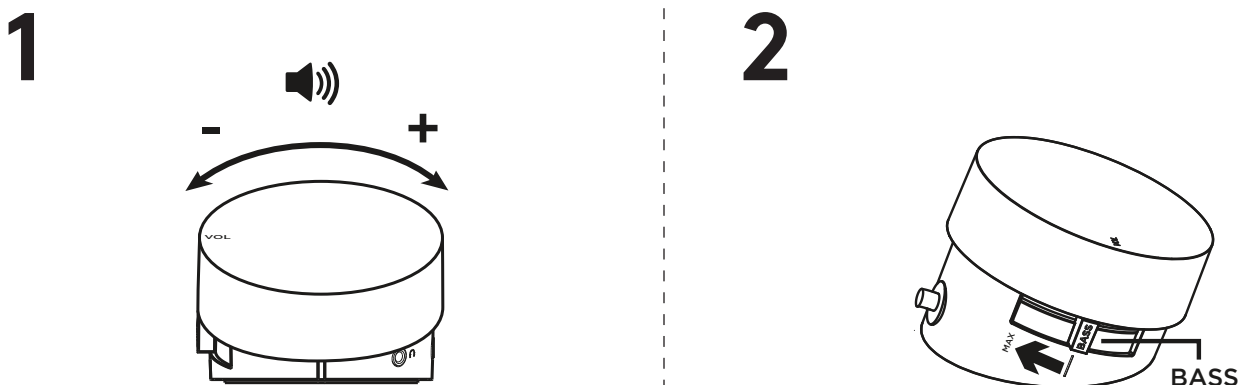

www.logitech.com/support/Z533

BLI KJENT MED PRODUKTET

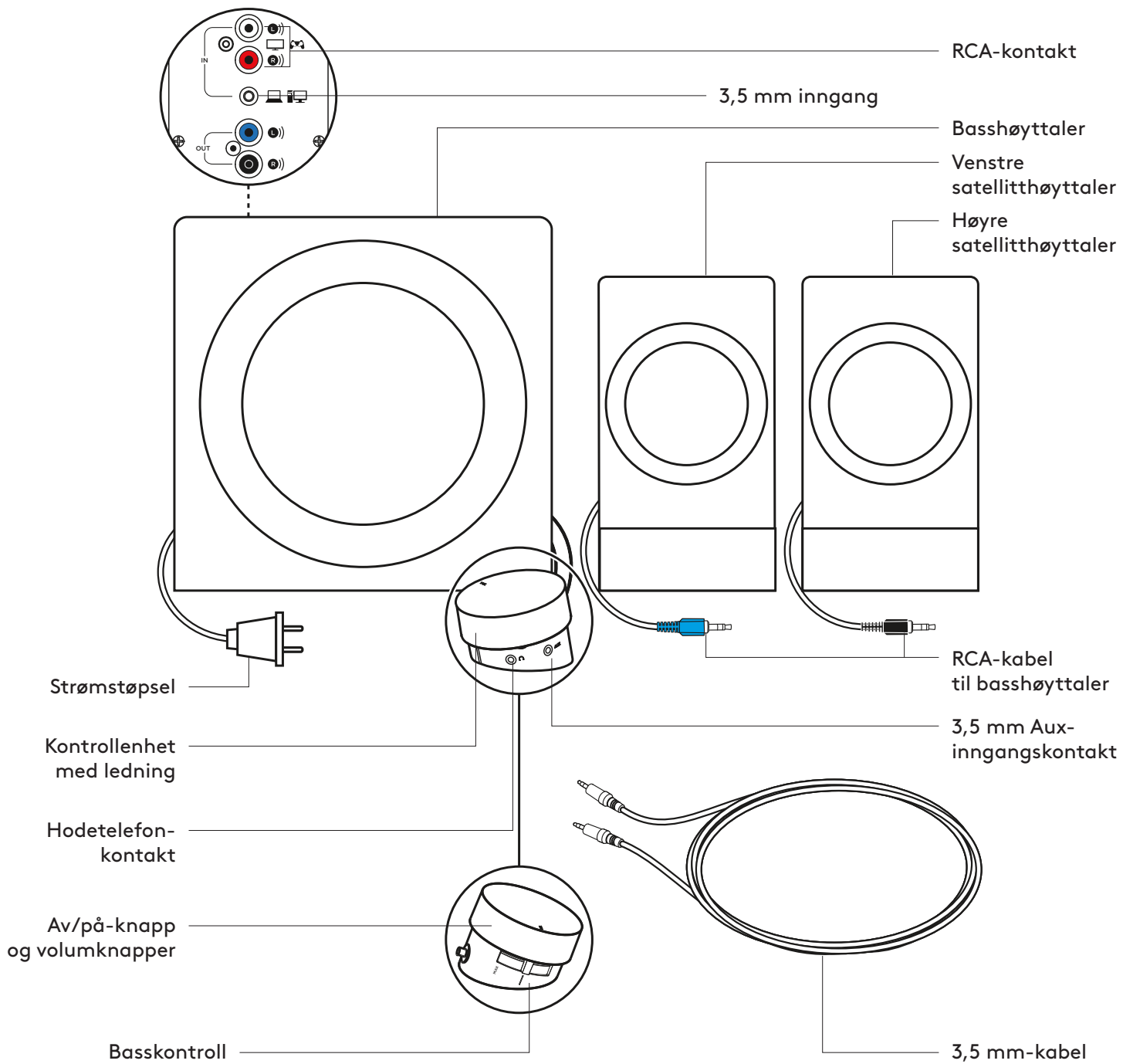

KOBLE TIL HØYTTALERNE

1. Koble den svarte RCA-koblingen på den høyre satellitthøytteren til den svarte kontakten på basshøytteren
2. Koble den blå RCA-koblingen på den venstre satellitthøytteren til den blå kontakten på basshøytteren
3. Og stikk støpselet i en stikkontakt.

1

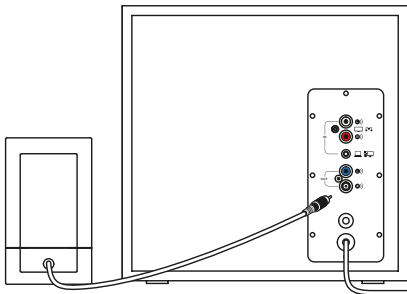

2

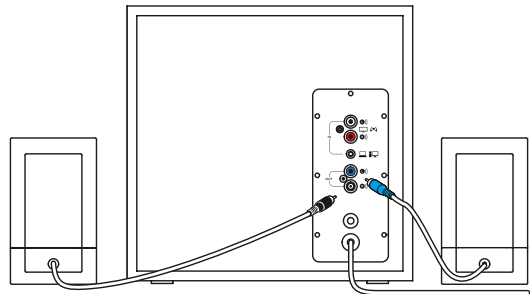

3

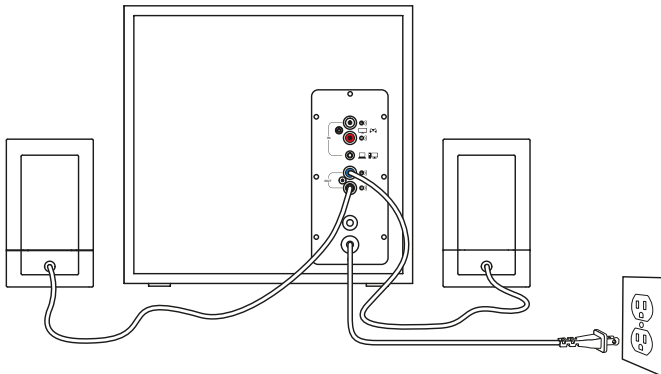

KOBLE TIL LYDKILDE

1A. 3,5 mm tilkobling:

Koble den ene enden av den medfølgende 3,5 mm-kabelen til den tilsvarende kontakten på baksiden av basshøytaleren eller 3,5 mm-kontakten på kontrollputen. Sett den andre enden av 3,5 mm-kabelen audiokontakten på enheten (datamaskin, smarttelefon, nettbrett osv.)

1B. RCA-tilkobling:

Koble den ene enden av RCA-kabelen til den tilsvarende RCA-kontakten på baksiden av basshøytaleren. Sett den andre enden av RCA-kabelen inn i RCA-utgangen til enheten (TV, spillkonsoll osv.)

Merk: RCA-kabelen er ikke inkludert i esken og må kjøpes separat.

2. Koble hodetelefonene til hodetelefonkontakten på kontrollputen. Juster volumet enten fra kontrollputen eller lydilden.
3. Kjør høyttalere av/på ved å vri volumknappen på kontrollputen med klokken. Du vil merke en «klikk»-lyd når systemet er PÅ (LED-lyset på den kablede fjernkontrollen vil også skrus på)

1A

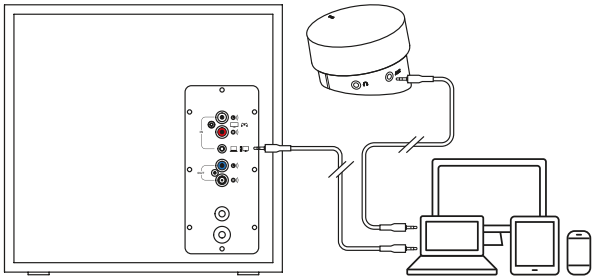

1B

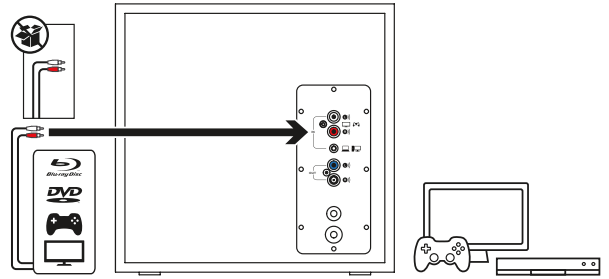

2

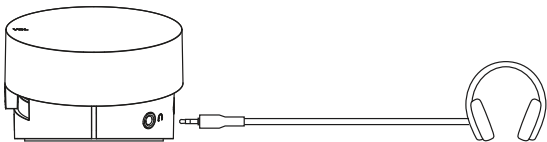

3

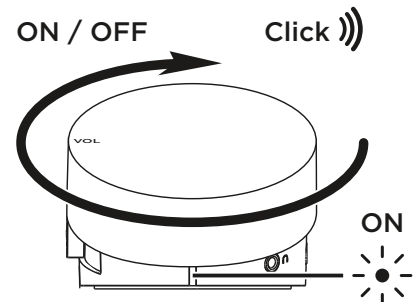

KOBLE TIL TO ENHETER SAMTIDIG

1. Koble til to enheter samtidig gjennom RCA-kontakten og 3,5 mm inngang på baksiden av basshøytaleren.
2. Hvis du vil bytte mellom lydtkilder, setter du bare lyden på én tilkoblet enhet på pause og spiller av lyd fra den andre tilkoblede enheten.

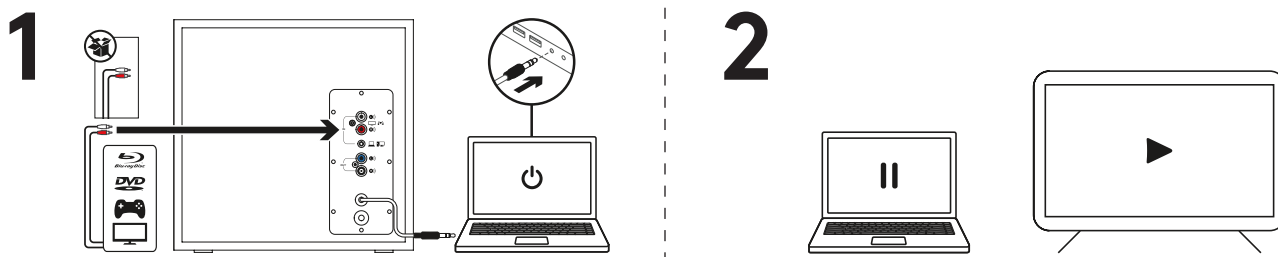

JUSTERE VOLUMET

1. Juster volumet på Z533 med dreiebryteren på kontrollputen. Dreie bryteren med klokken (til høyre) for å øke volumet. Dreie bryteren mot klokken (til venstre) for å senke volumet.

JUSTERE BASSEN

2. Reguler bassnivået ved å bruke bassglidebryteren på siden av kontrollenheten.

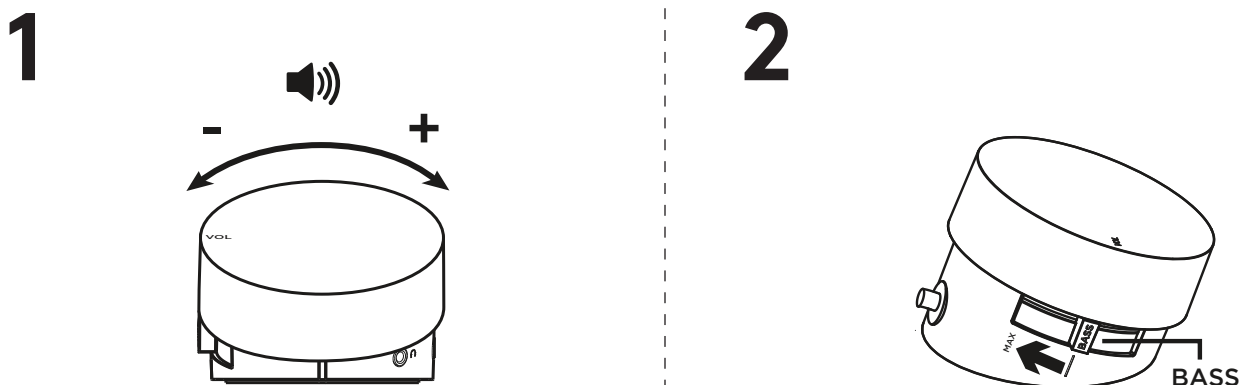

www.logitech.com/support/Z533

TUNNE TUOTTEESI

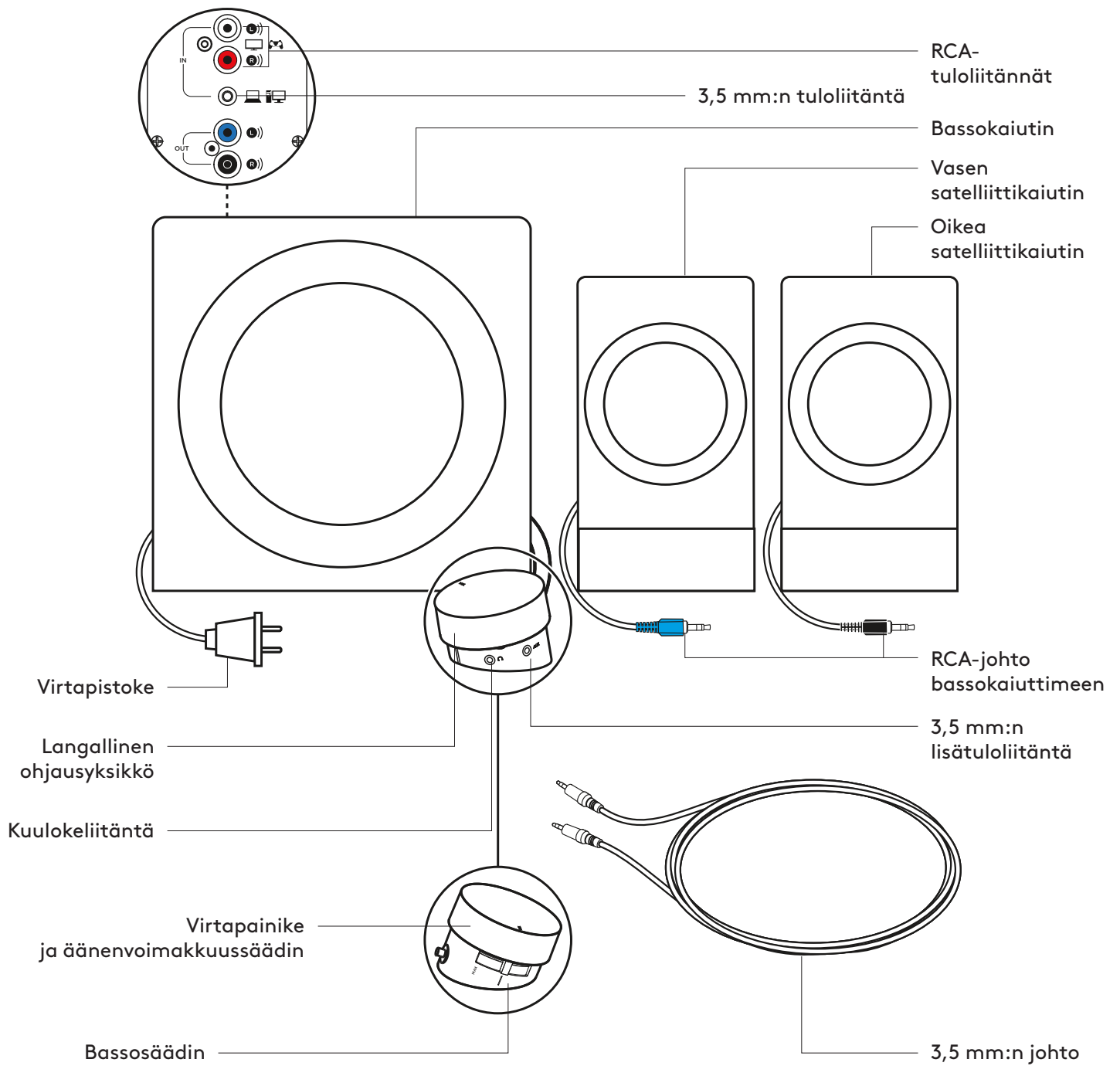

KAIUTTIMIEN YHDISTÄMINEN

1. Yhdistä oikean satelliittikaiuttimen musta RCA-liitin mustaan bassokaiutinliitântään.
2. Yhdistä oikean satelliittikaiuttimen sininen RCA-liitin siniseen bassokaiutinliitântään.
3. Työnnä pistoke pistorasiaan.

1

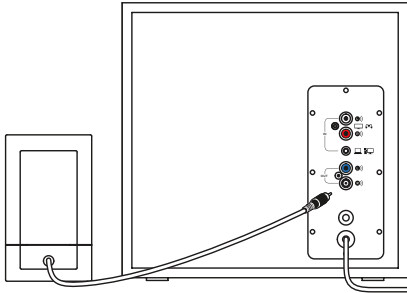

2

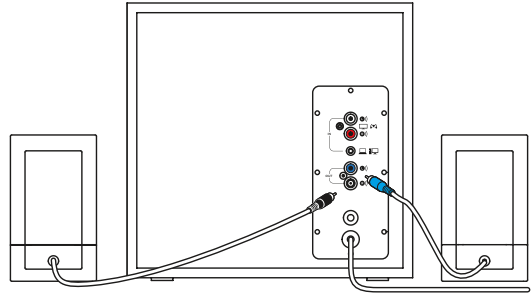

3

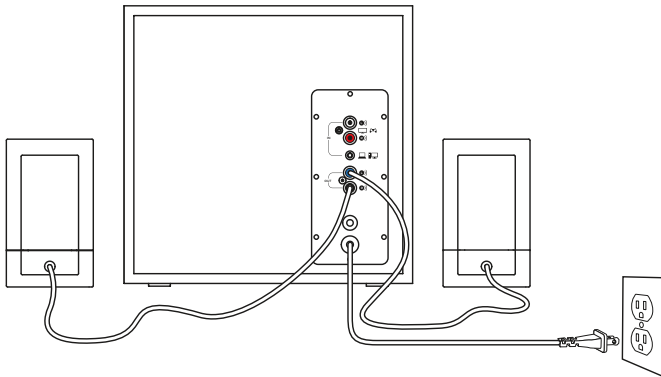

YHDISTÄMINEN ÄÄNILÄHTEESEEN

1A. 3,5 mm:n johdolla:

Yhdistä mukana toimitetun 3,5 mm:n johdon toinen pää bassokaiuttimen takaosan tai ohjausyksikön 3,5 mm:n liitäntään. Liitä 3,5 mm:n johdon toinen pää laitteen (esimerkiksi tietokoneen, älypuhelimien tai tabletin) ääniliitäntään.

1B. RCA-johdolla:

Yhdistä RCA-johdon toinen pää bassokaiuttimen takana olevaan vastaavaan RCA-liitäntään. Liitä johdon toinen pää laitteen (esimerkiksi television tai pelikonsolin) RCA-liitäntään.

Huom: RCA-johtoa ei ole mukana laatikossa. Se on hankittava erikseen.

2. Yhdistä kuulokkeet ohjausyksikön kuulokeliitäntään. Voit säätää äänenvoimakkuutta joko yksiköstä ja äänilähteestä.
3. Kytke kaiuttimien virta päälle tai pois päältä kääntämällä ohjausyksikön äänenvoimakkuussäädintä myötäpäivään. Kun järjestelmä on käynnistetty, kuulet naksahduksen (lisäksi langallisen kaukosäätimen etupuolella oleva LED-valo syttyy).

1A

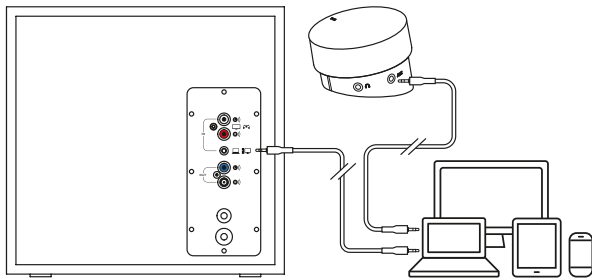

1B

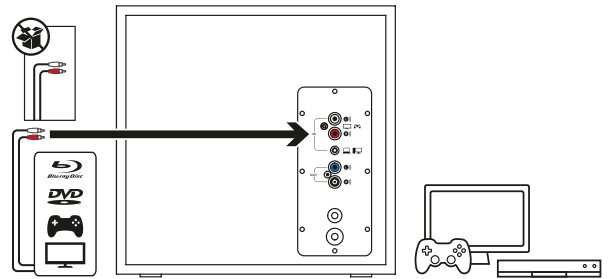

2

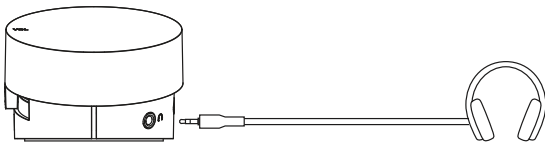

3

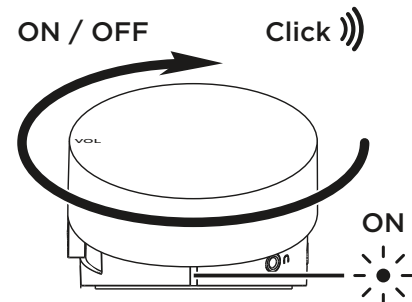

YHDISTÄMINEN SAMANAIKAISESTI KAHTEN LAITTEeseen

1. Voit yhdistää järjestelmään kaksi laitetta samanaikaisesti RCA-liitännällä ja bassokaiuttimen taustapuolen 3,5 mm:n johdolla.
2. Jos haluat vaihtaa äänilähteestä toiseen, keskeytä äänentoisto jommastakummasta yhdistetystä laitteesta ja ala toistaa ääntä toisesta laitteesta.

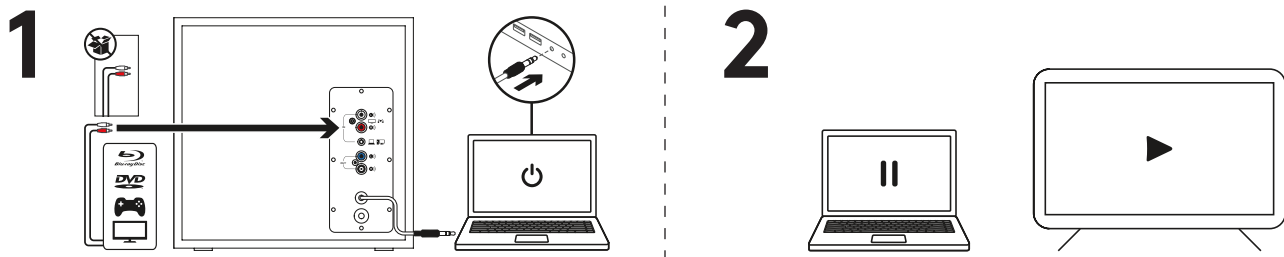

ÄÄNENVOIMAKKUUDEN SÄÄTÄMINEN

1. Säädä Z533-bassokaiuttimen äänenvoimakkuutta ohjausyksikön säätimestä. Äänenvoimakkuutta lisätään kääntämällä säädintä myötäpäivään eli oikealle. Äänenvoimakkuutta vähennetään kääntämällä säädintä vastapäivään eli vasemmalle.

BASSON SÄÄTÄMINEN

2. Säädä basson tasoa ohjausyksikön sivussa olevalla basson liukusäätimellä.

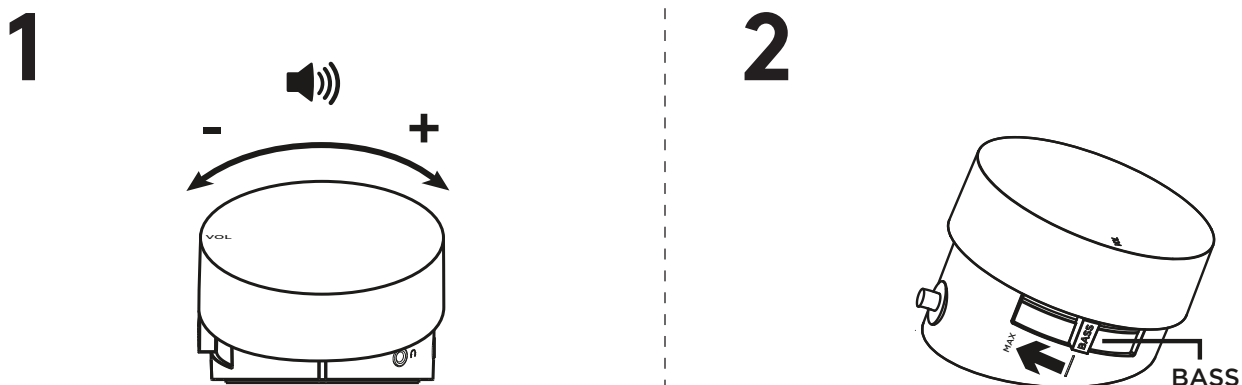

www.logitech.com/support/Z533

ΓΝΩΡΙΣΤΕ ΤΟ ΠΡΟΪΟΝ

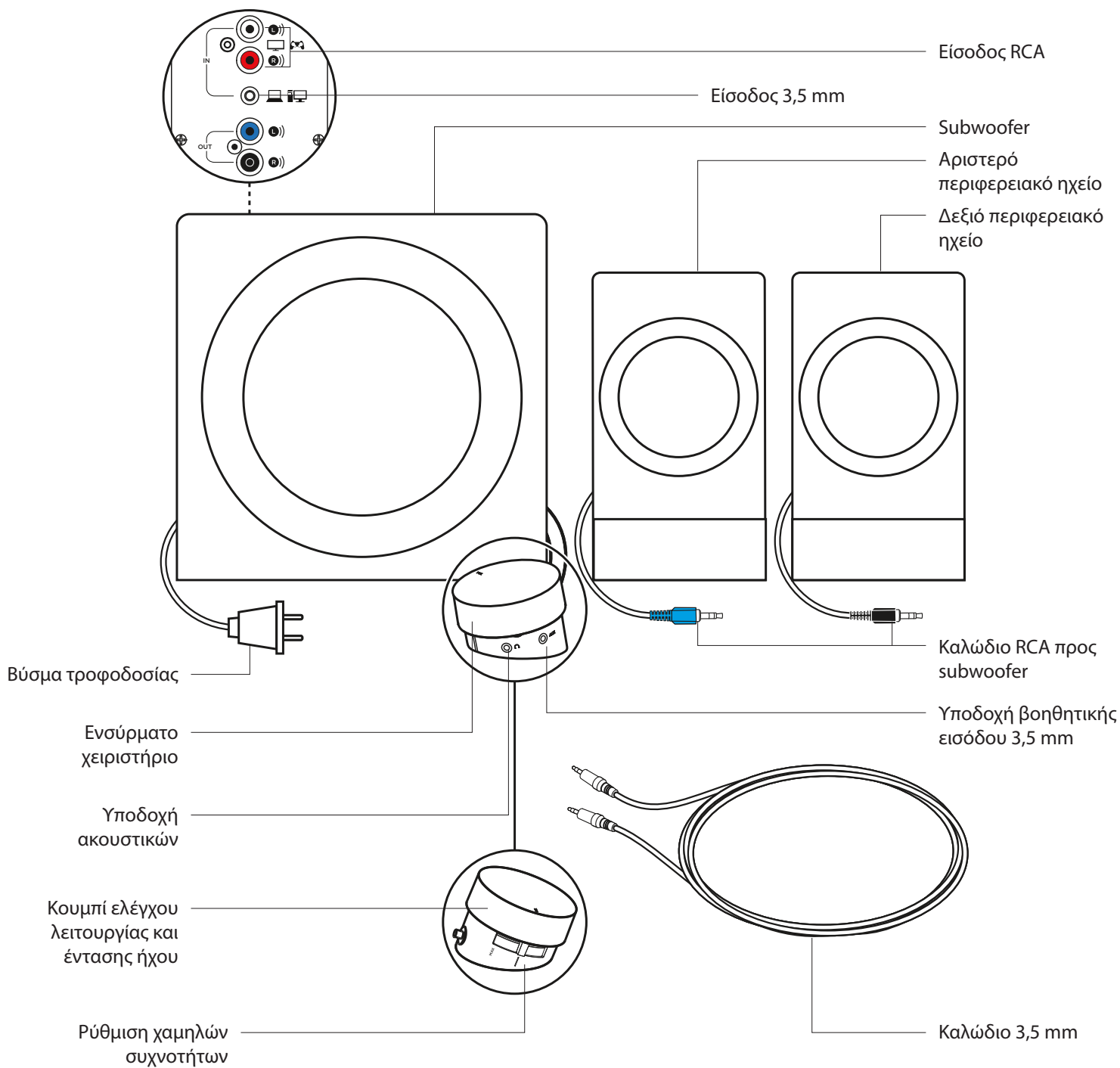

ΣΥΝΔΕΣΗ ΤΩΝ ΗΧΕΙΩΝ

1. Συνδέστε το μαύρο βύσμα RCA στο δεξιό περιφερειακό ηχείο, στη μαύρη θύρα subwoofer.
2. Συνδέστε το μπλε βύσμα RCA στο αριστερό περιφερειακό ηχείο, στην μπλε θύρα subwoofer.
3. Συνδέστε το βύσμα τροφοδοσίας σε μια πρίζα.

1

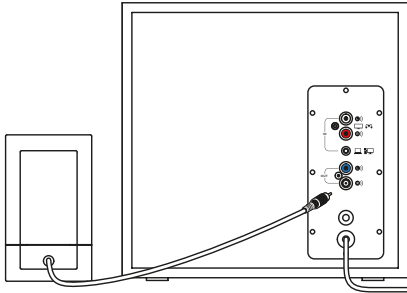

2

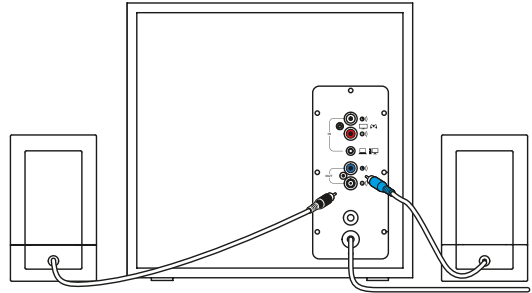

3

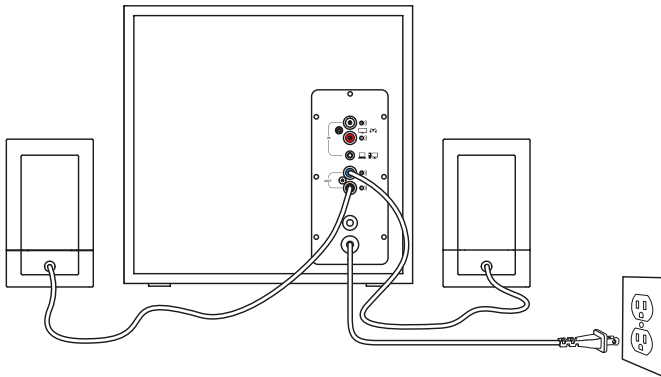

ΣΥΝΔΕΣΗ ΜΕ ΤΗΝ ΠΗΓΗ ΗΧΟΥ

1A. Για σύνδεση 3,5 mm:

Συνδέστε το ένα άκρο του παρεχόμενου καλωδίου 3,5 mm στην αντίστοιχη υποδοχή στο πίσω μέρος του subwoofer ή στην υποδοχή 3,5 mm στο χειριστήριο. Εισαγάγετε το άλλο άκρο του καλωδίου 3,5 mm στην υποδοχή ήχου της συσκευής σας (υπολογιστής, smartphone, tablet κ.λπ.)

1B. Για σύνδεση RCA:

Συνδέστε το ένα άκρο του καλωδίου RCA στην αντίστοιχη υποδοχή RCA στο πίσω μέρος του subwoofer. Συνδέστε το άλλο άκρο του καλωδίου RCA στην είσοδο RCA της συσκευής σας (τηλεόραση, κονσόλα παιχνιδιών κ.λπ.)

Σημείωση: Το καλώδιο RCA δεν περιλαμβάνεται στη συσκευασία και πρέπει να αγοραστεί ξεχωριστά.

2. Συνδέστε τα ακουστικά στην υποδοχή ακουστικών στο χειριστήριο. Προσαρμόστε την ένταση είτε από το χειριστήριο είτε από την πηγή ήχου.
3. Ενεργοποιήστε/απενεργοποιήστε τα ηχεία γυρνώντας δεξιόστροφα / αριστερόστροφα το κουμπί έντασης ήχου στο χειριστήριο. Θα ακουστεί ένας χαρακτηριστικός ήχος "κλικ" μόλις ενεργοποιηθεί το σύστημα (θα ανάψει επίσης η λυχνία LED μπροστά από το ενσύρματο χειριστήριο).

1A

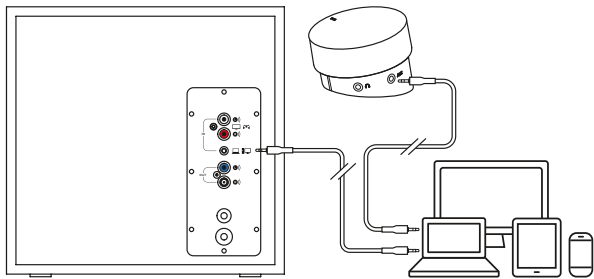

1B

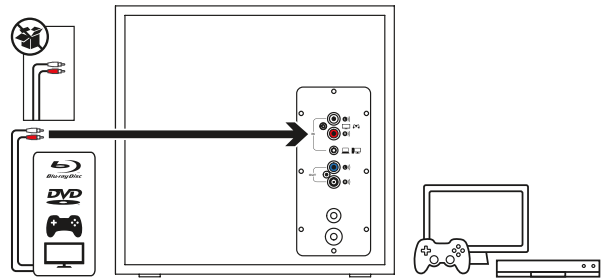

2

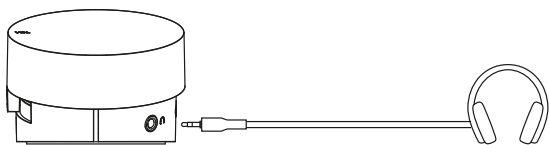

3

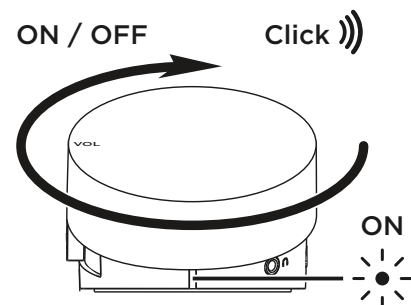

ΣΥΝΔΕΣΤΕ ΕΩΣ ΔΥΟ ΣΥΣΚΕΥΕΣ ΤΑΥΤΟΧΡΟΝΑ

1. Συνδέστε έως και δύο συσκευές ταυτόχρονα, χρησιμοποιώντας την υποδοχή RCA και την είσοδο 3,5 mm στο πίσω μέρος του subwoofer.
2. Για να κάνετε εναλλαγή μεταξύ των πηγών ήχου, θέστε σε παύση τον ήχο στη μία συνδεδεμένη συσκευή και, στη συνέχεια, ξεκινήστε την αναπαραγωγή του ήχου από την άλλη συνδεδεμένη συσκευή.

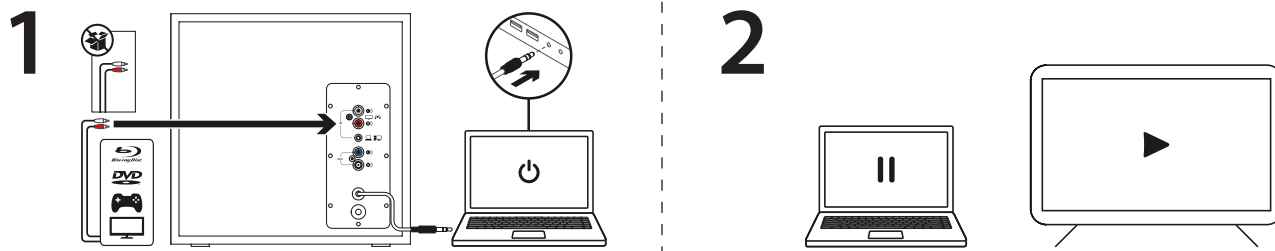

ΡΥΘΜΙΣΗ ΤΗΣ ΕΝΤΑΣΗΣ ΗΧΟΥ

1. Ρυθμίστε την ένταση ήχου του Z533 με το κουμπί στο χειριστήριο.
Γυρίστε το κουμπί δεξιόστροφα για να αυξήσετε την ένταση. Γυρίστε το κουμπί αριστερόστροφα για να μειώσετε την ένταση.

ΡΥΘΜΙΣΗ ΤΩΝ ΜΠΑΣΩΝ

2. Προσαρμόστε το επίπεδο των μπάσων, μετακινώντας το ρυθμιστικό μπάσων στην πλαϊνή πλευρά του χειριστηρίου.

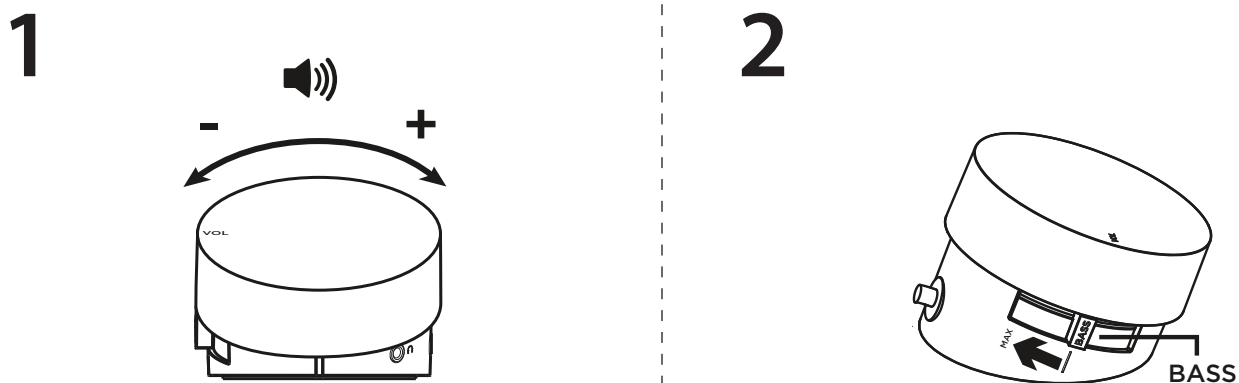

www.logitech.com/support/Z533

ЗНАКОМСТВО С УСТРОЙСТВОМ

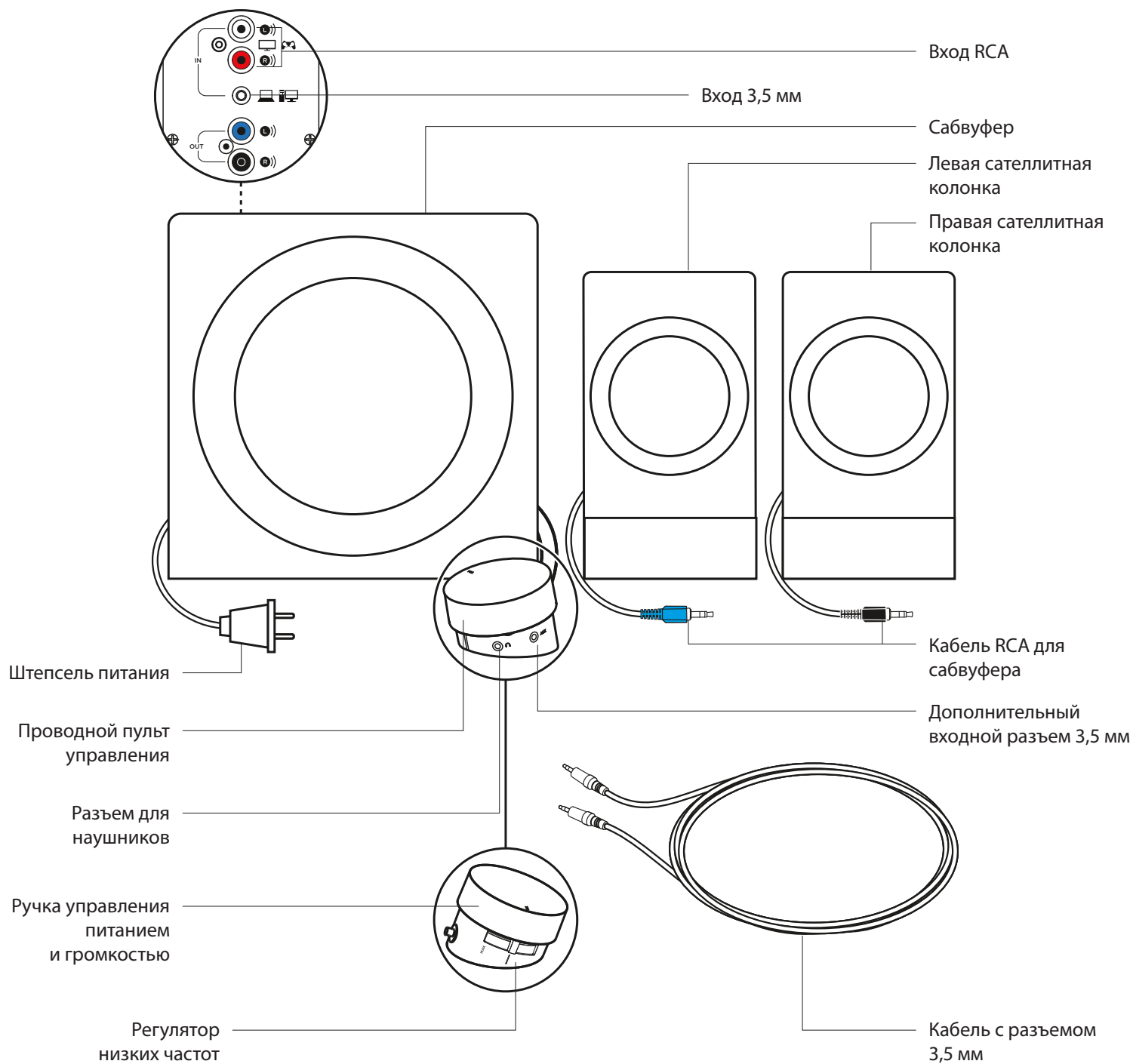

ПОДКЛЮЧЕНИЕ КОЛОНОК

1. Вставьте черный штекер RCA правой сателлитной колонки в черный разъем сабвуфера.
2. Вставьте синий штекер RCA левой сателлитной колонки в синий разъем сабвуфера.
3. Вставьте штепсель питания в электрическую розетку.

1

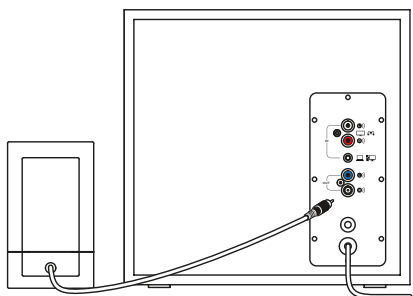

2

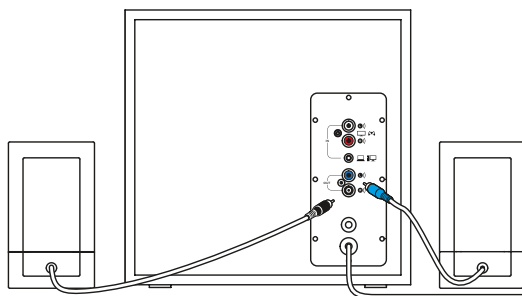

3

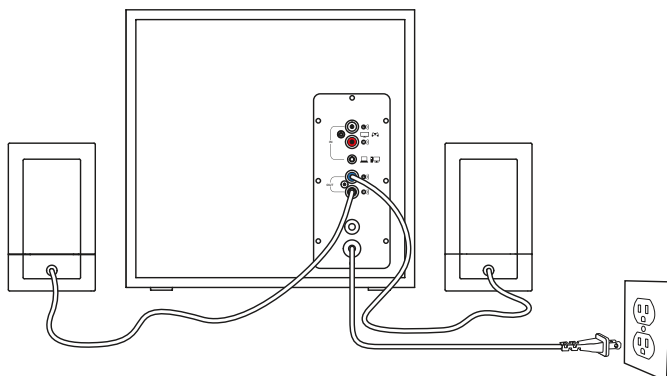

ПОДКЛЮЧЕНИЕ ИСТОЧНИКА АУДИОСИГНАЛА

1А. Подключение через разъем 3,5 мм.

Подключите один конец кабеля с разъемом 3,5 мм из комплекта поставки к соответствующему входному гнезду на задней панели сабвуфера или ко входному разъему 3,5 мм на пульте управления, а другой конец — в аудиоразъем на вашем устройстве (компьютере, смартфоне, планшете и т. д.).

1В. Подключение через разъем RCA.

Подключите один конец кабеля RCA к соответствующему разъему RCA на задней панели сабвуфера, а другой — к разъему RCA на вашем устройстве (телевизоре, игровой консоли и т. д.)

Примечание. Кабель RCA не входит в комплект поставки и продается отдельно.

2. Подключите наушники к соответствующему разъему на пульте управления. Отрегулируйте громкость на пульте управления или на источнике аудиосигнала.

3. Чтобы включить или выключить колонки, поверните по часовой стрелке или против часовой стрелки регулятор громкости, расположенный на пульте управления. После включения системы послышится щелчок (а на передней панели проводного пульта ДУ загорится светодиодный индикатор).

1А

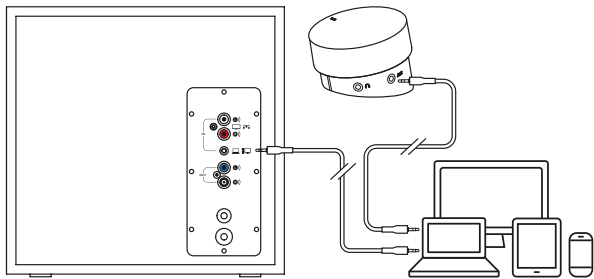

1В

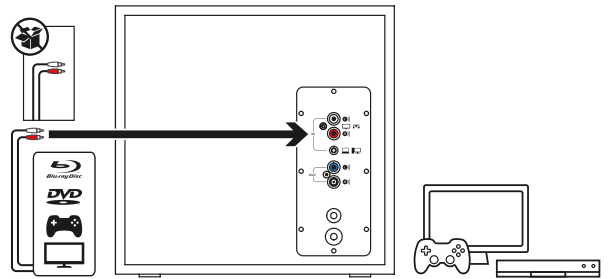

2

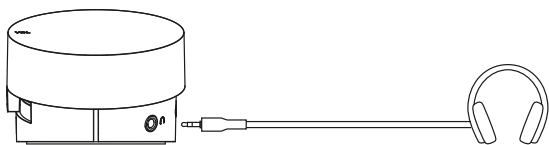

3

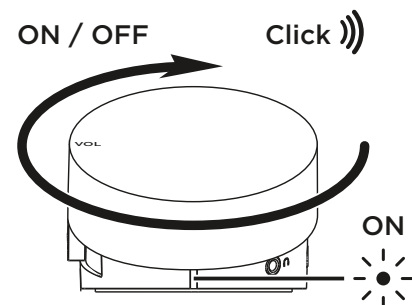

ПОДКЛЮЧЕНИЕ ДВУХ УСТРОЙСТВ ОДНОВРЕМЕННО

1. Подключите два устройства одновременно, воспользовавшись RCA-разъемом и разъемом 3,5 мм на задней панели сабвуфера.
2. Чтобы переключить источник аудиосигнала, просто остановите воспроизведение аудио на подключенном устройстве и включите воспроизведение на другом подключенном устройстве.

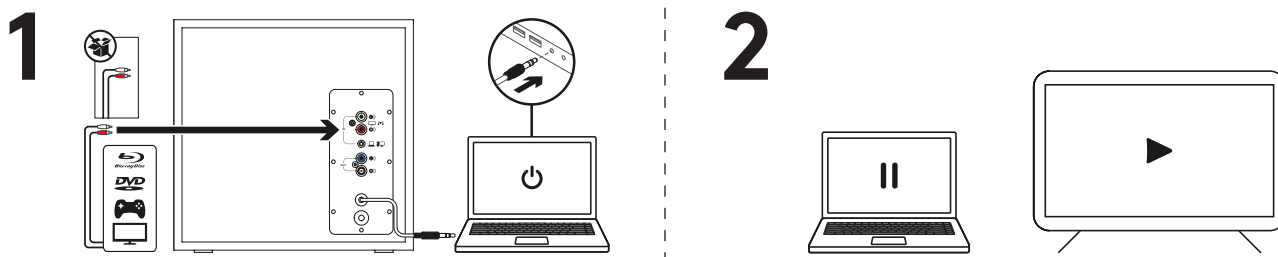

РЕГУЛИРОВКА ГРОМКОСТИ

1. Для настройки громкости устройства Z533 используйте регулятор на пульте управления. Чтобы увеличить громкость, поверните регулятор громкости по часовой стрелке (вправо). Чтобы уменьшить громкость, поверните регулятор громкости против часовой стрелки (влево).

РЕГУЛИРОВКА НИЗКИХ ЧАСТОТ

2. Отрегулируйте уровень воспроизведения низких частот, передвигая ползунок на боковой панели пульта управления.

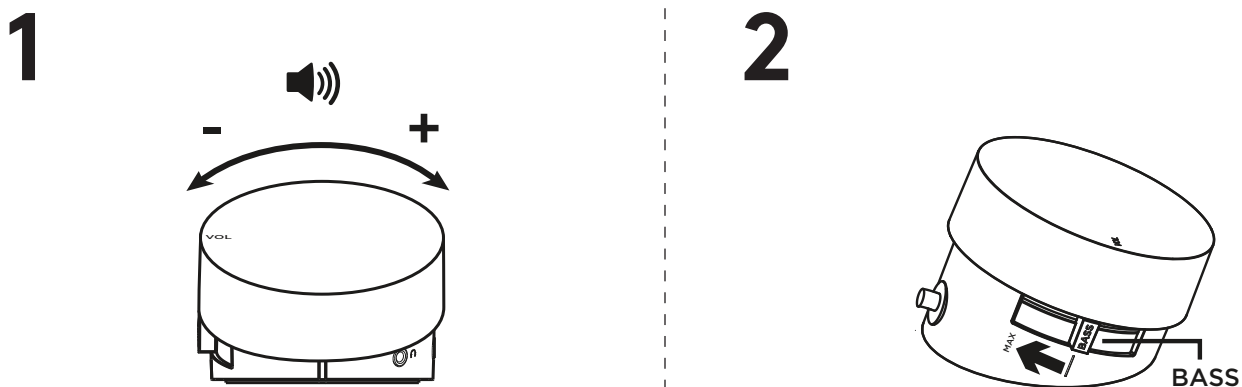

www.logitech.com/support/Z533

OPIS URZĄDZENIA

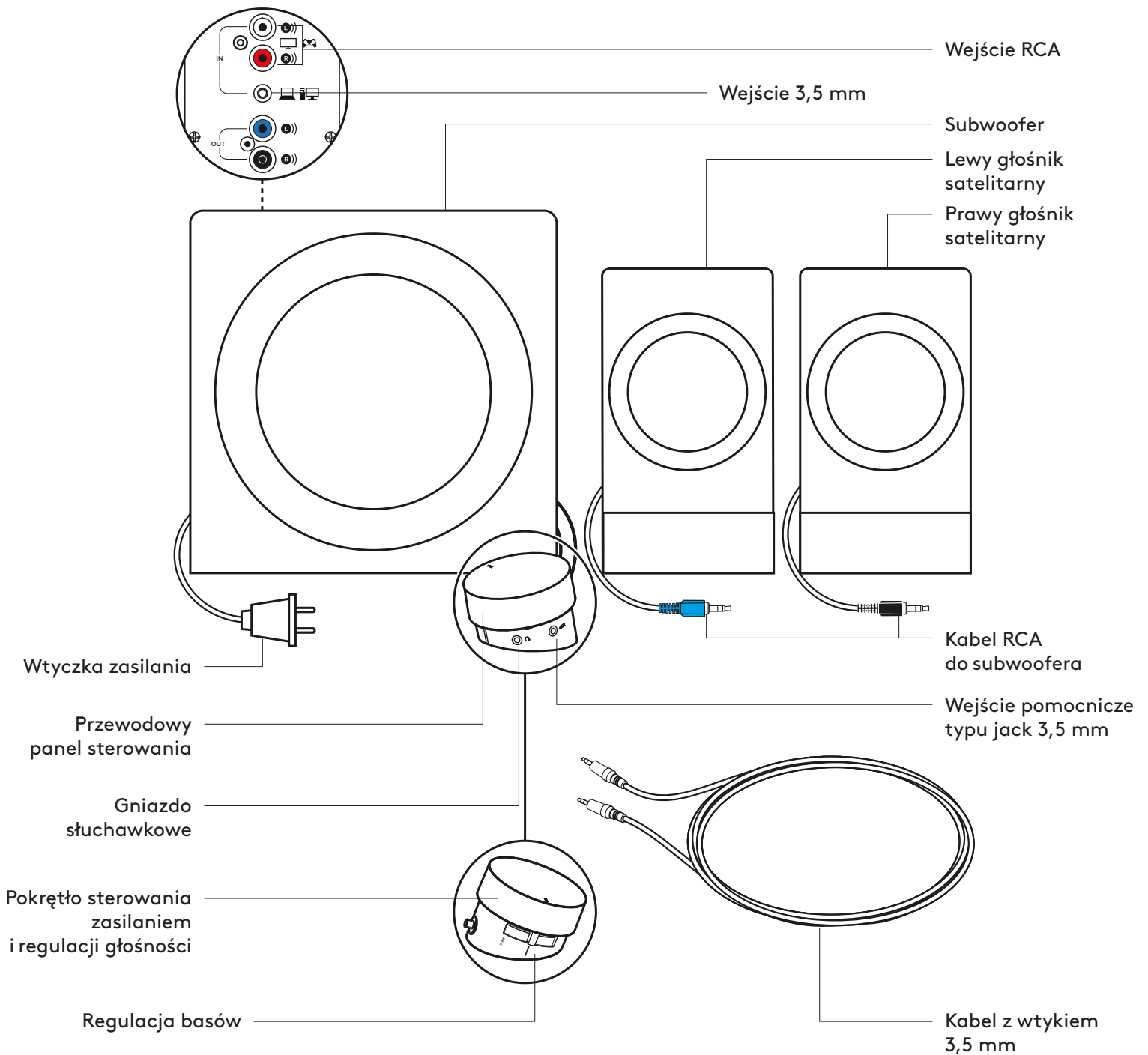

PODŁĄCZANIE GŁOŚNIKÓW

1. Podłącz czarne złącze RCA lewego głośnika satelitarnego do czarnego gniazda jack subwoofera.
2. Podłącz niebieskie złącze RCA lewego głośnika satelitarnego do niebieskiego gniazda jack subwoofera.
3. Podłącz wtyczkę zasilania do gniazdka elektrycznego.

1

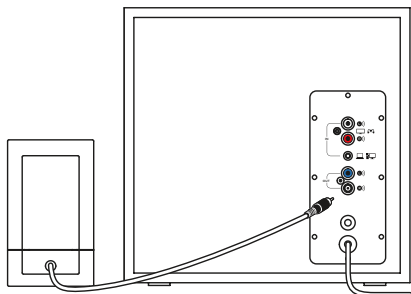

2

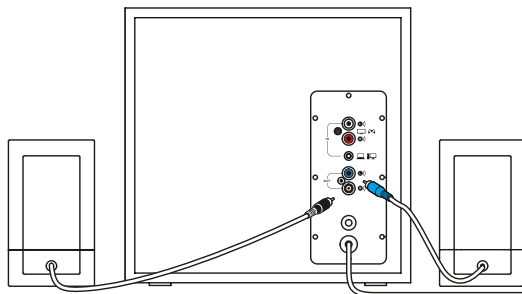

3

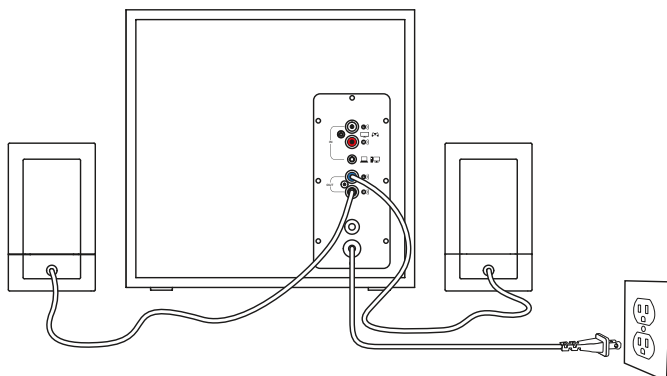

ŁĄCZENIE ZE ŹRÓDŁEM DŹWIĘKU

1A. Złącze 3,5 mm:

Podłącz jeden koniec dostarczonego kabla 3,5 mm do odpowiedniego wejścia typu jack z tyłu subwoofera lub do wejścia typu jack 3,5 mm na panelu sterowania. Włóż drugi koniec kabla 3,5 mm do wejścia audio typu jack w swoim urządzeniu (komputerze, smartfonie, tablecie itp.)

1B. Połączenie RCA:

Podłącz jeden koniec kabla RCA do odpowiedniego złącza RCA typu jack subwoofera. Drugi koniec tego kabla RCA podłącz do wyjścia RCA urządzenia (telewizora, konsoli do gier itp.)

Uwaga: Kabel RCA nie wchodzi w skład zestawu i należy zakupić go oddzielnie.

2. Podłącz słuchawki do gniazda słuchawkowego na panelu sterowania. Wyreguluj głośność na panelu sterowania lub urządzeniu źródła dźwięku.

3. Włącz lub wyłącz głośniki, przekręcając w prawo lub w lewo pokrętkę regulacji głośności na panelu sterowania. Po włączeniu systemu usłyszysz kliknięcie (włączy się także dioda LED z przodu pilota przewodowego).

1A

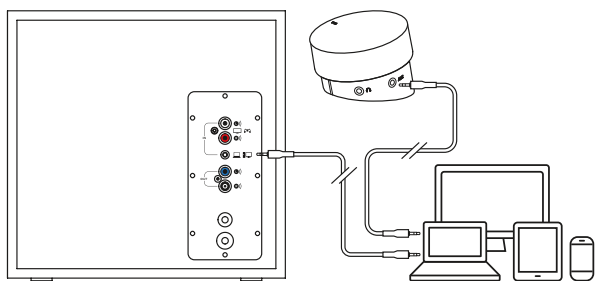

1B

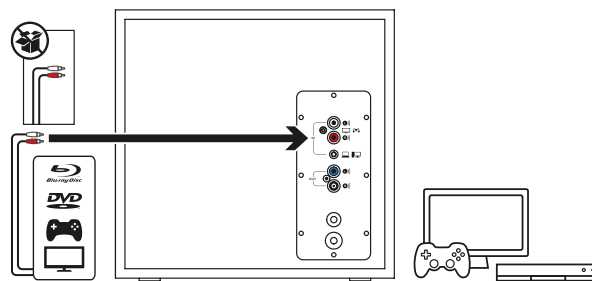

2

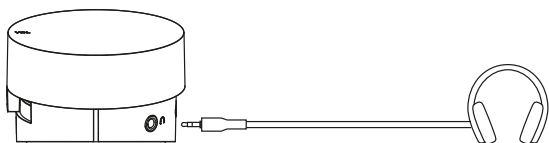

3

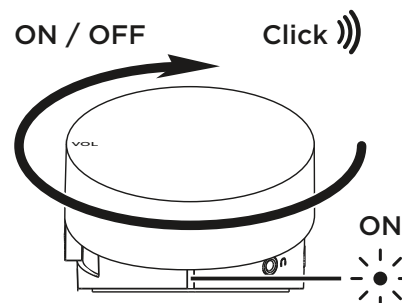

PODŁĄCZANIE DWÓCH URZĄDZEŃ JEDNOCZEŚNIE

1. Podłącz dwa urządzenia jednocześnie za pomocą złączy RCA i wejścia 3,5 mm z tyłu subwoofera.
2. Aby przełączyć się między źródłami dźwięku, wstrzymaj odtwarzanie na jednym połączonym urządzeniu i rozpocznij odtwarzanie na drugim połączonym urządzeniu.

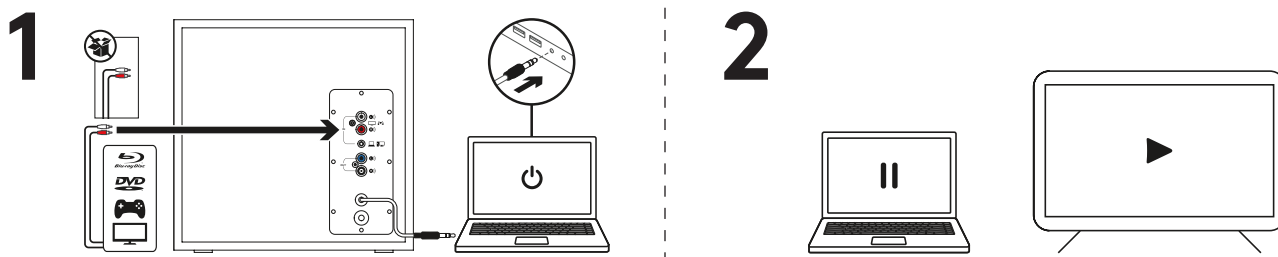

REGULACJA GŁOŚNOŚCI

1. Wyreguluj głośność zestawu Z533 pokrętłem na panelu sterowania.
Aby zwiększyć głośność, obróć pokrętło w kierunku zgodnym z ruchem wskazówek zegara (w prawo). Aby zmniejszyć głośność, obróć pokrętło w kierunku przeciwnym do ruchu wskazówek zegara (w lewo).

REGULACJA BASÓW

2. Wyreguluj poziom basów za pomocą suwaka z boku panelu sterowania.

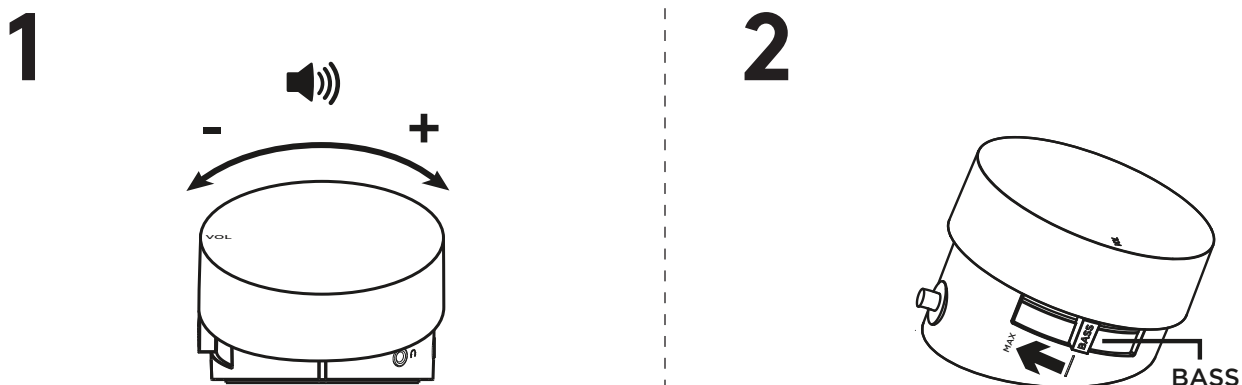

www.logitech.com/support/Z533

A TERMÉK ISMERTETÉSE

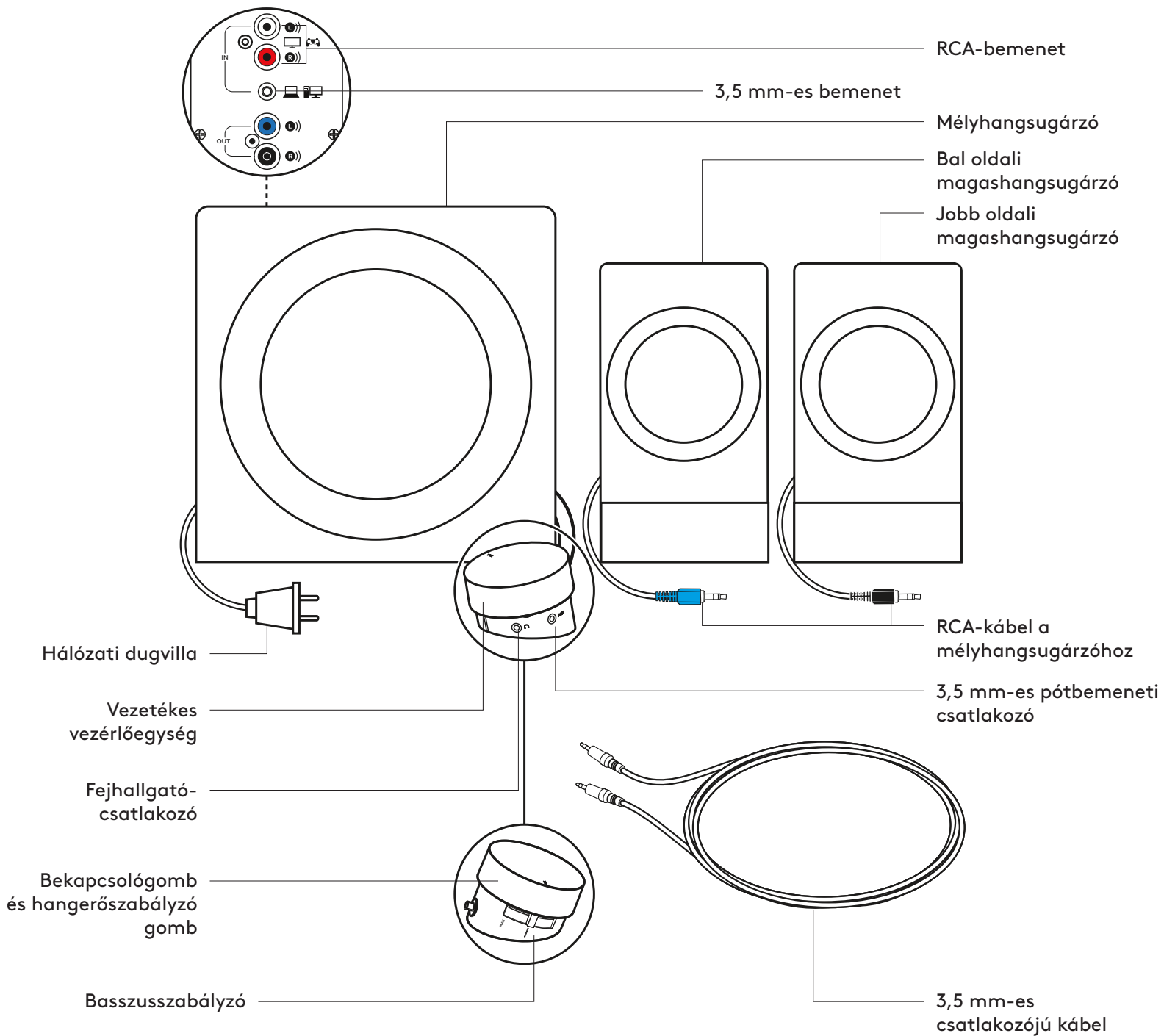

A HANGSZÓRÓK CSATLAKOZTATÁSA

1. Csatlakoztassa a jobb oldali magashangszugárzón lévő fekete RCA-csatlakozót a fekete mélyhangszugárzó-csatlakozóhoz.
2. Csatlakoztassa a bal oldali magashangszugárzón lévő kék RCA-csatlakozót a kék magashangszugárzó-csatlakozóhoz.
3. Csatlakoztassa a tápkábelt egy elektromos aljzathoz.

1

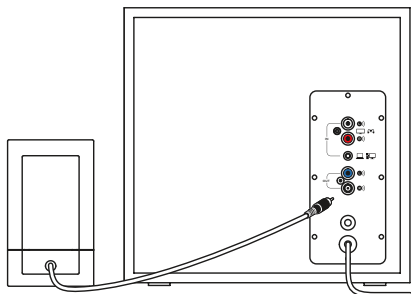

2

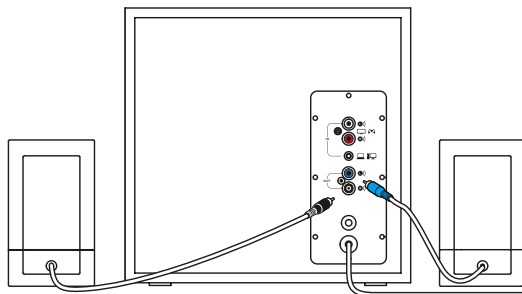

3

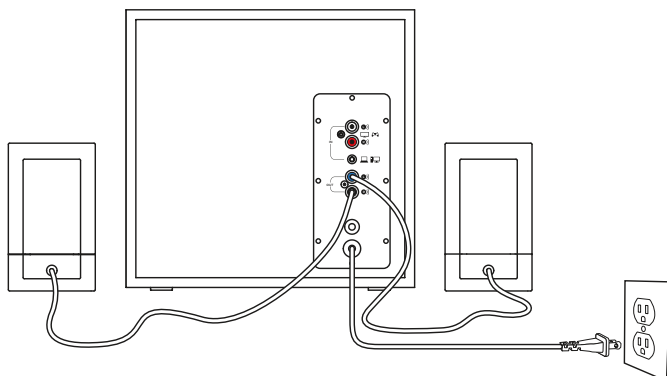

CSATLAKOZTATÁS A HANGFORRÁSHOZ

1A. 3,5 mm-es csatlakozó esetén:

A mellékelt 3,5 mm-es kábel egyik végét csatlakoztassa a mélyhangsugárzó hátlapján lévő megfelelő csatlakozóhoz vagy a vezérlőegység 3,5 mm-es csatlakozójához. Ezután csatlakoztassa a kábel másik végét a 3,5 mm-es hangcsatlakozóhoz az eszközén (számítógépen, okostelefonon, táblagép stb.).

1B. RCA-csatlakozó esetén:

Csatlakoztassa az RCA-kábel egyik végét a megfelelő RCA-csatlakozóhoz a mélyhangsugárzó hátlapján.

Csatlakoztassa az RCA-kábel másik végét az RCA-kimenethez az eszközén (tévé, játékkonzol stb.).

Megjegyzés: Az RCA-kábelt nem tartalmazza a csomag, és külön kell megvásárolni.

2. Csatlakoztassa a fejhallgatót a vezérlőegységen lévő fejhallgató-csatlakozóhoz. A hangerőt beállíthatja a vezérlőegységről vagy a hangforrásból is.

3. A hangszórókat a vezérlőegység hangerőszabályzó gombja óramutató járásával egyező/ellentétes irányú forgatásával kapcsolhatja be és ki. A rendszer bekapcsolásakor egy „kattanó” hangot fog hallani (emellett a vezetékes távirányító elején található LED is felgyullad).

1A

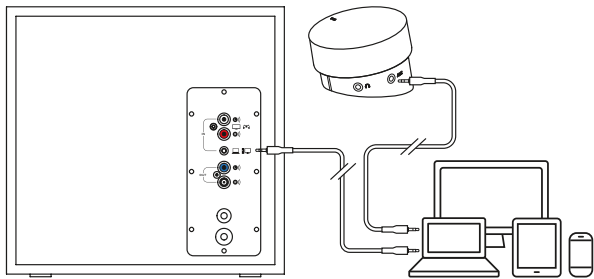

1B

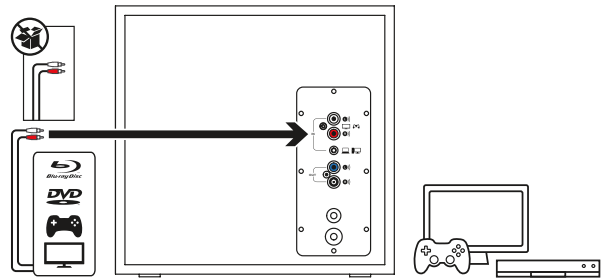

2

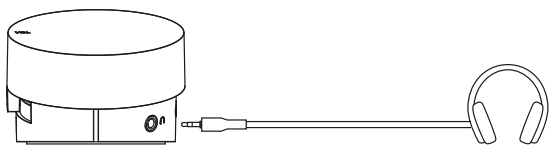

3

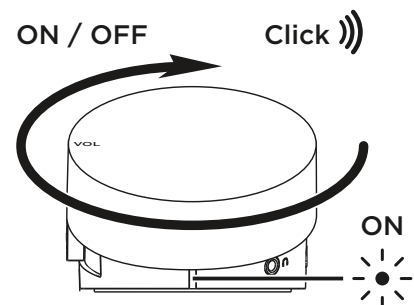

CSATLAKOZÁS EGYIDEJŰLEG KÉT ESZKÖZHÖZ

1. Egyidejűleg akár két eszközhöz is csatlakozhat a mélyhangsugárzó hátulján lévő 3,5 mm-es bemenet és az RCA-csatlakozó segítségével.
2. A hangforrások közötti váltáshoz egyszerűen szüneteltesse a hangot az egyik csatlakoztatott eszközön, és játssza le a hangot a másik csatlakoztatott eszközről.

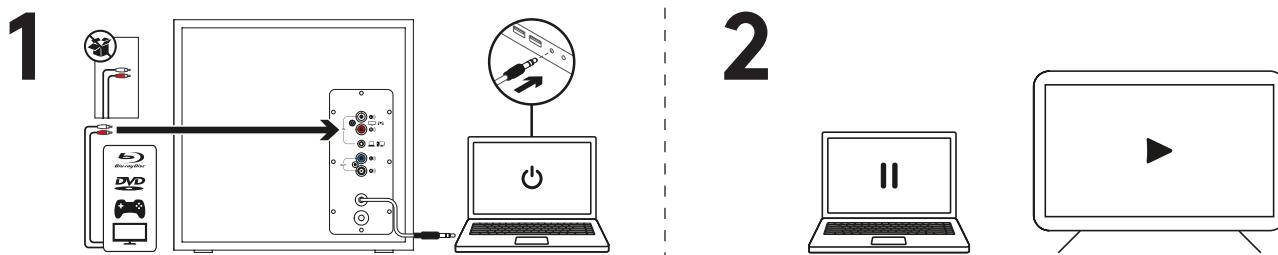

A HANGERŐ SZABÁLYOZÁSA

1. A Z533 hangerejét a vezérlőegységen lévő gombbal állíthatja be. A gomb óramutató járásával megegyező irányba (jobbra) forgatásával növelheti a hangerőt. A gomb óramutató járásával ellentétes irányba (balra) forgatásával csökkentheti a hangerőt.

A BASSZUS SZABÁLYOZÁSA

2. A vezérlőegységen található basszuszabályozó csúszkájával állítsa be a basszust.

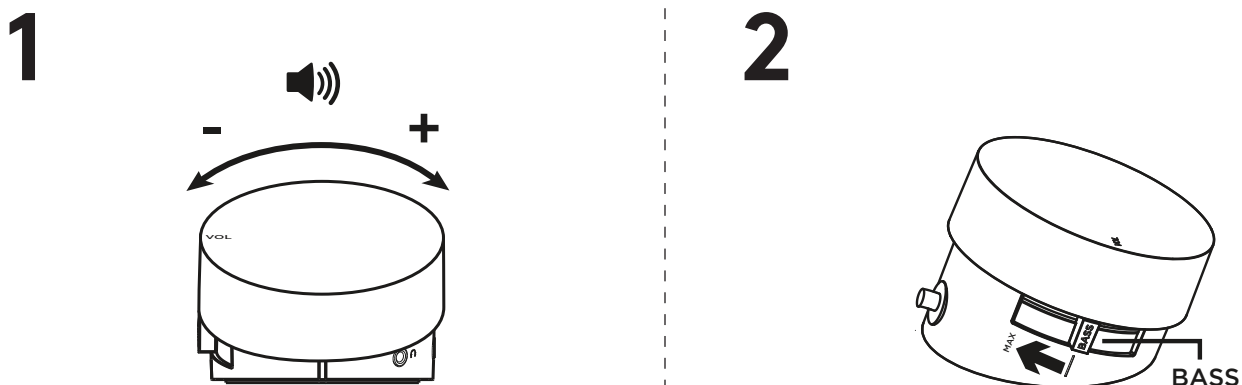

www.logitech.com/support/Z533

POPIS PRODUKTU

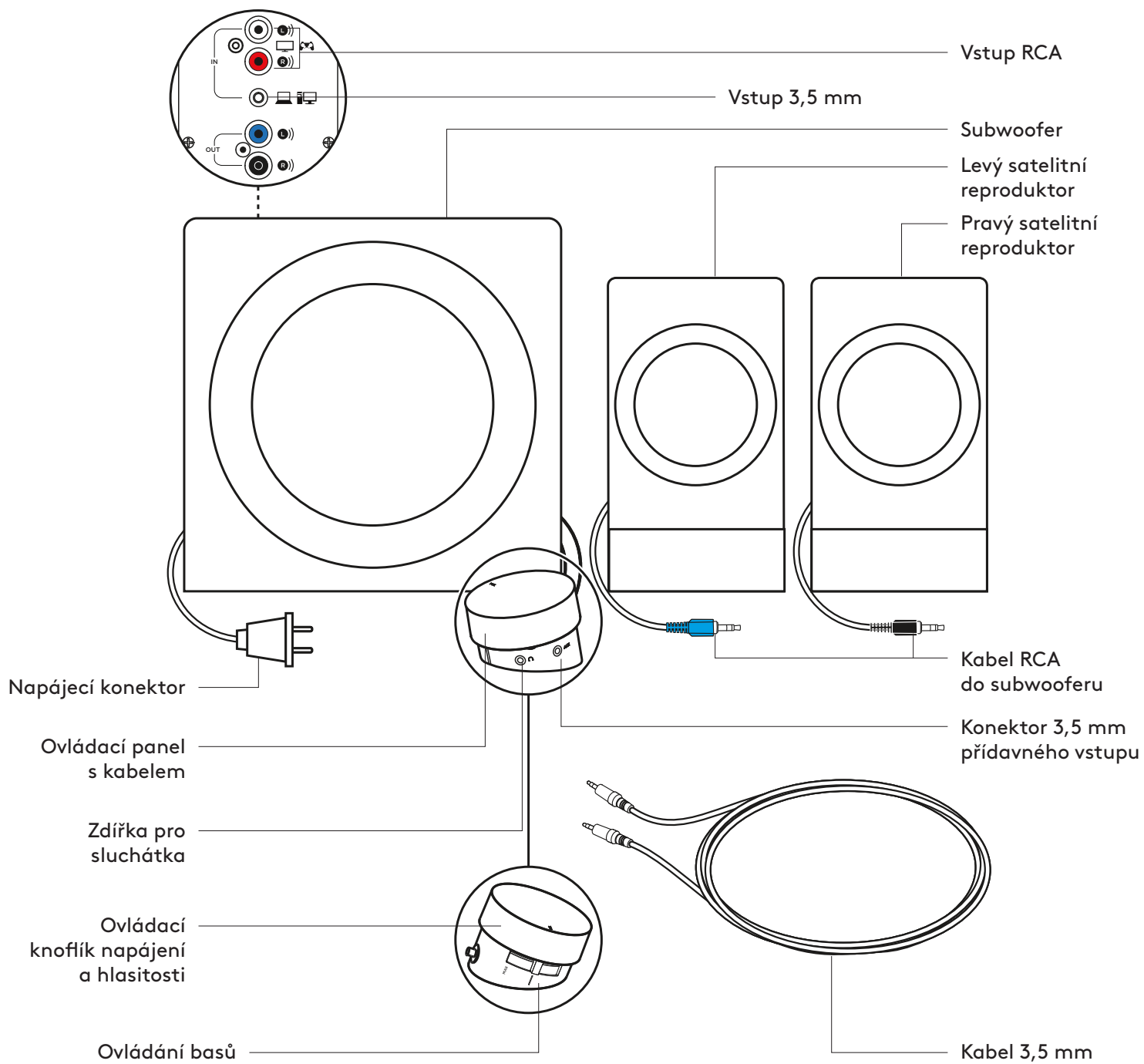

PŘIPOJENÍ REPRODUKTORŮ

1. Zapojte černý konektor kabelu RCA pravého satelitu do černé zdířky subwooferu.
2. Zapojte modrý konektor kabelu RCA levého satelitu do modré zdířky subwooferu.
3. Zapojte napájecí konektor do elektrické zásuvky.

1

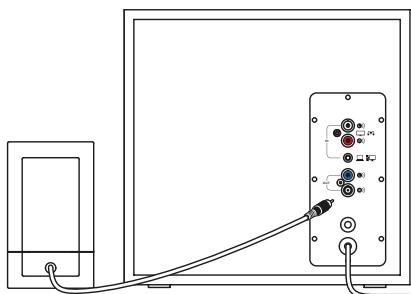

2

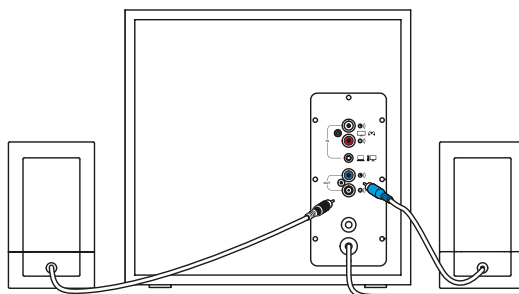

3

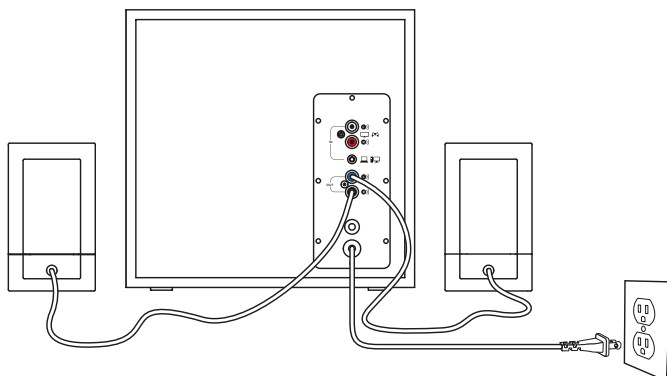

PŘIPOJENÍ KE ZDROJI ZVUKU

1A. Připojení pomocí kabelu 3,5 mm:

Připojte jeden konec dodaného kabelu 3,5 mm k odpovídající zdiřce na zadní straně subwooferu nebo zdiřce 3,5 mm na ovládacím panelu. Druhý konec kabelu 3,5 mm zapojte do audio zdiřky na vašem zařízení (počítači, smartphonu, tabletu atd.).

1B. Připojení pomocí kabelu RCA:

Zapojte jeden konec kabelu RCA do odpovídající zdiřky RCA na zadní straně subwooferu. Druhý konec kabelu RCA zapojte do zdiřky RCA na vašem zařízení (TV, herní konzoli atd.).

Poznámka: Kabel RCA není součástí balení a je třeba jej zakoupit samostatně.

2. Zapojte sluchátka do zdiřky pro sluchátka na ovládacím panelu. Nastavte hlasitost pomocí ovládacího panelu nebo pomocí zdroje zvuku.
3. Reproduktoři zapnete/vypnete otočením knoflíku hlasitosti na ovládacím panelu ve směru / proti směru hodinových ručiček. Zapnutí systému je provázáno zvukem „kliknutí“ (zároveň se také rozsvítí indikátor v přední části dálkového kabelového ovladače).

1A

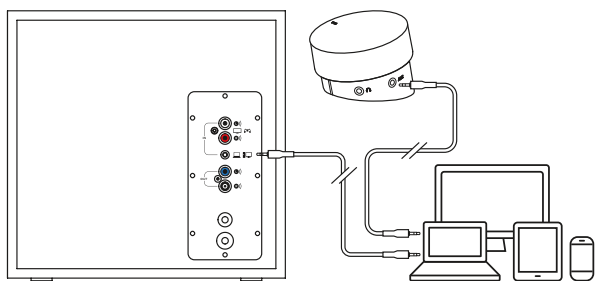

1B

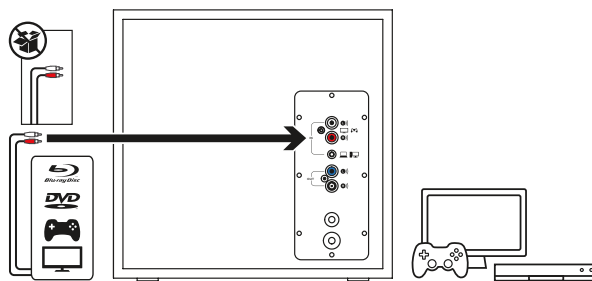

2

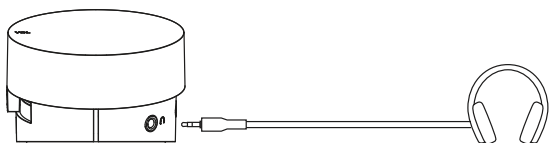

3

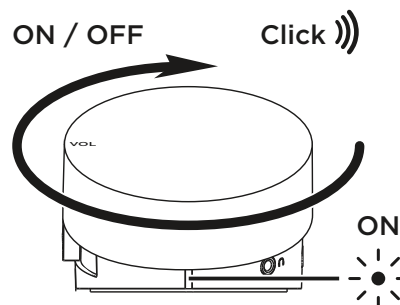

PŘIPOJENÍ KE DVĚMA ZAŘÍZENÍM ZÁROVEŇ

1. Ke dvěma zařízením zároveň se můžete připojit prostřednictvím konektoru RCA a vstupu 3,5 mm v zadní části subwooferu.
2. Chcete-li přepnout mezi zdroji zvuku, pozastavte přehrávání na jednom z připojených zařízení a poté zahajte přehrávání na druhém připojeném zařízení.

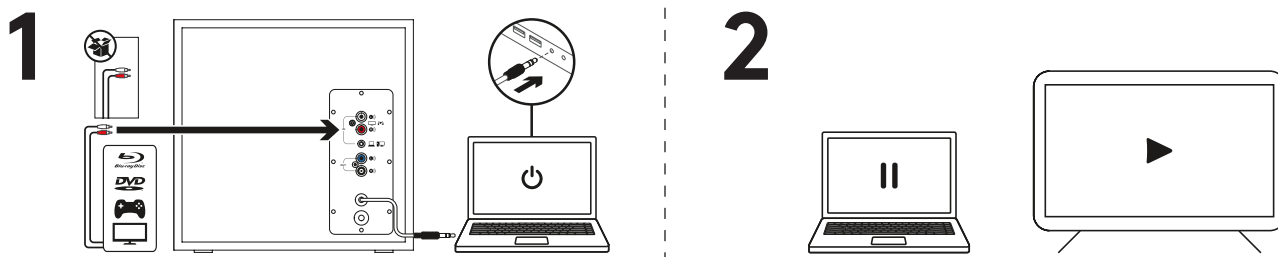

NASTAVENÍ HLASITOSTI

1. Hlasitost reproduktorů Z533 nastavíte pomocí knoflíku na ovládacím panelu. Otočením knoflíku ve směru hodinových ručiček (doprava) hlasitost zvýšíte. Otočením knoflíku proti směru hodinových ručiček (doleva) hlasitost snížíte.

NASTAVENÍ BASŮ

2. Nastavte úroveň basů posunutím regulátoru basů na boku ovládacího panelu.

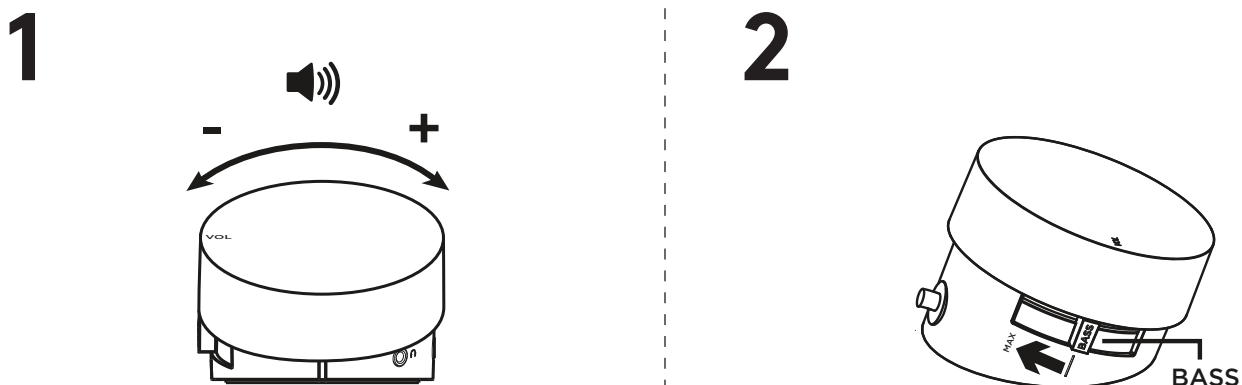

www.logitech.com/support/Z533

POPIS PRODUKTU

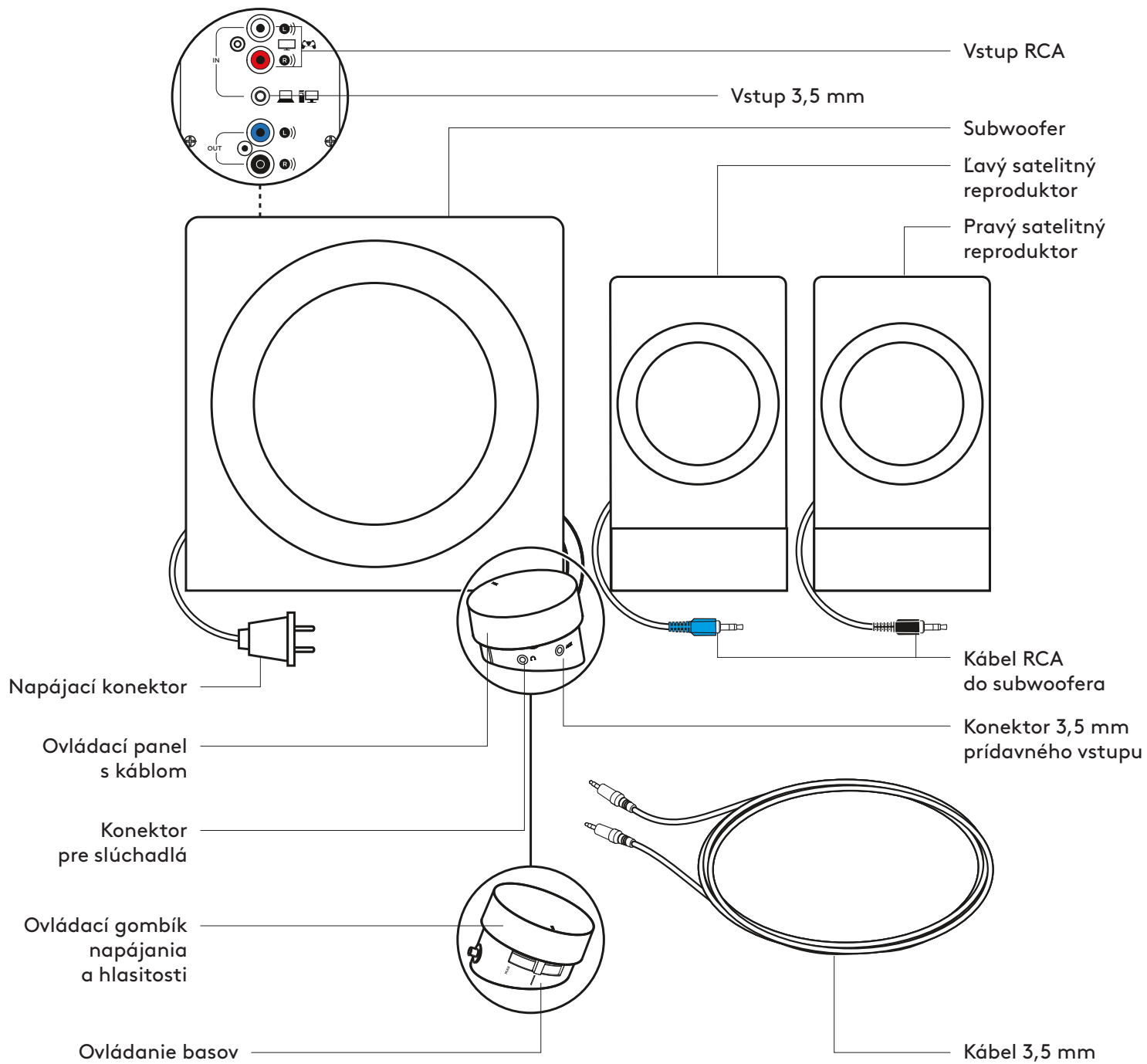

PRIPOJENIE REPRODUKTOROV

1. Zapojte čierny konektor kábla RCA ľavého satelitu do čiernej prípojky subwoofera.
2. Zapojte modrý konektor kábla RCA ľavého satelitu do modrej prípojky subwoofera.
3. Zapojte napájací konektor do elektrickej zásuvky.

1

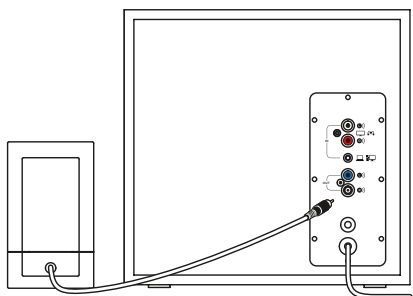

2

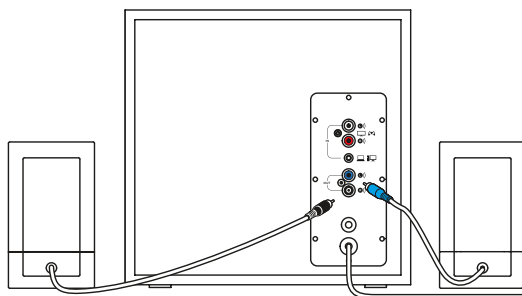

3

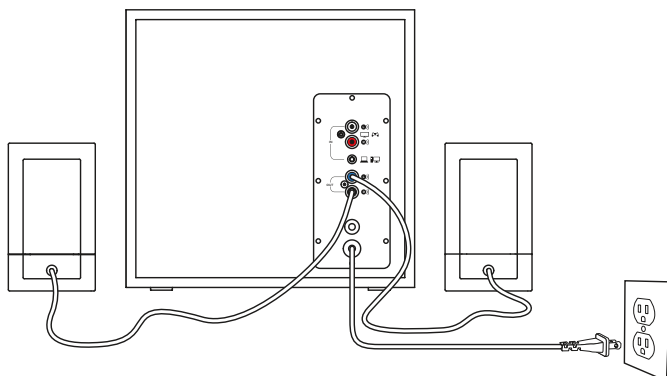

PRIPOJENIE K ZDROJU ZVUKU

1A. Pripojenie pomocou kábla 3,5 mm:

Pripojte jeden koniec dodaného kábla 3,5 mm k zodpovedajúcej prípojke na zadnej strane subwoofera alebo prípojke 3,5 mm na ovládacom paneli. Druhý koniec kábla 3,5 mm zapojte do audio prípojky na vašom zariadení (počítači, smartphone, tablete atď.).

1B. Pripojenie pomocou kábla RCA:

Zapojte jeden koniec kábla RCA do zodpovedajúcej prípojky RCA na zadnej strane subwoofera. Druhý koniec kábla RCA zapojte do prípojky RCA na vašom zariadení (TV, hernej konzole atď.).

Poznámka: Kábel RCA nie je súčasťou balenia a je potrebné ho kúpiť samostatne.

2. Zapojte slúchadlá do prípojky pre slúchadlá na ovládacom paneli. Nastavte hlasitosť pomocou ovládacieho panela alebo pomocou zdroja zvuku.
3. Reprodukory zapnete/vypnete otočením gombíka hlasitosti na ovládacom paneli v smere / proti smeru hodinových ručičiek. Zapnutie systému sprevádza zvuk „kliknutie“ (zároveň sa rozsvieti indikátor v prednej časti diaľkového káblového ovládača).

1A

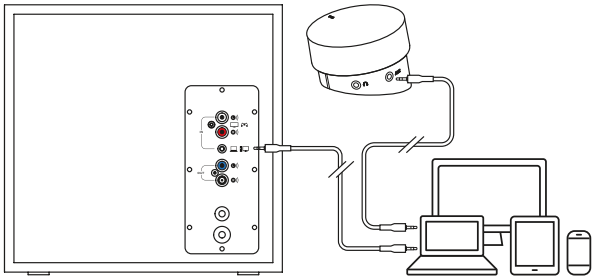

1B

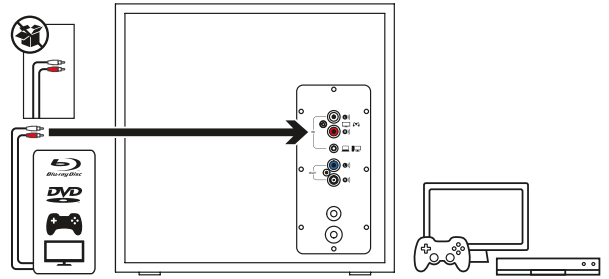

2

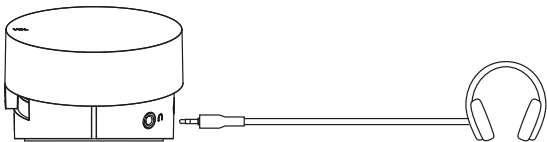

3

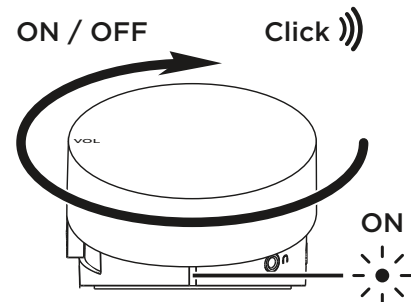

PRIPOJENIE K DVOM ZARIADENIAM ZÁROVEŇ

1. K dvom zariadeniam zároveň sa môžete pripojiť prostredníctvom konektora RCA a vstupu 3,5 mm v zadnej časti subwoofera.
2. Ak chcete prepnúť medzi zdrojmi zvuku, pozastavte prehrávanie na jednom z pripojených zariadení a potom začinite prehrávanie na druhom pripojenom zariadení.

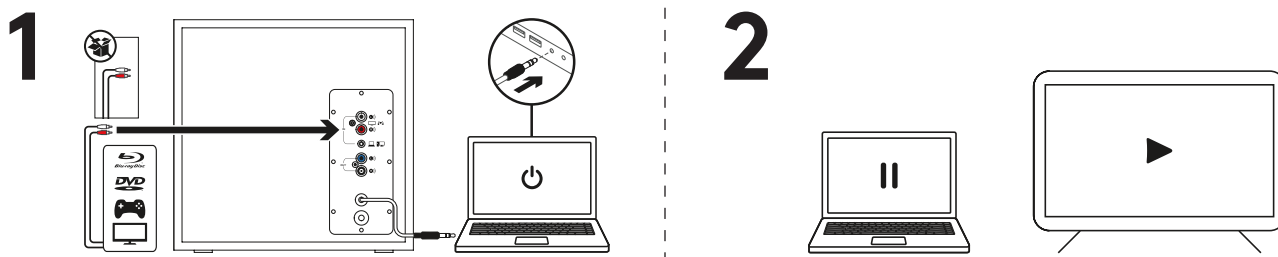

NASTAVENIE HLASITOSTI

1. Hlasitosť reproduktorov Z533 nastavíte pomocou gombíka na ovládacom paneli. Otočením gombíka v smere hodinových ručičiek (doprava) hlasitosť zvýšite. Otočením gombíka proti smeru hodinových ručičiek (doľava) hlasitosť znížite.

NASTAVENIE BASOV

2. Nastavte úroveň basov posunutím regulátora basov na boku ovládacieho panela.

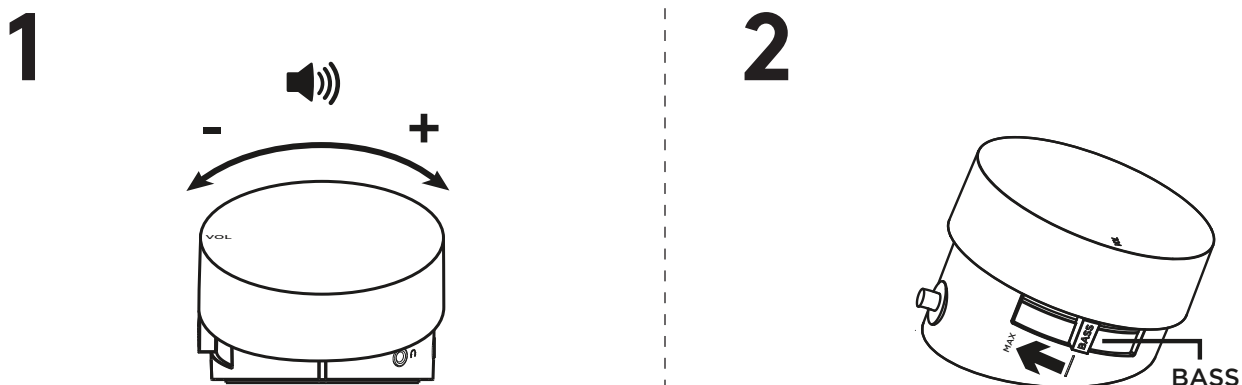

www.logitech.com/support/Z533

ОЗНАЙОМЛЕННЯ З ПРОДУКТОМ

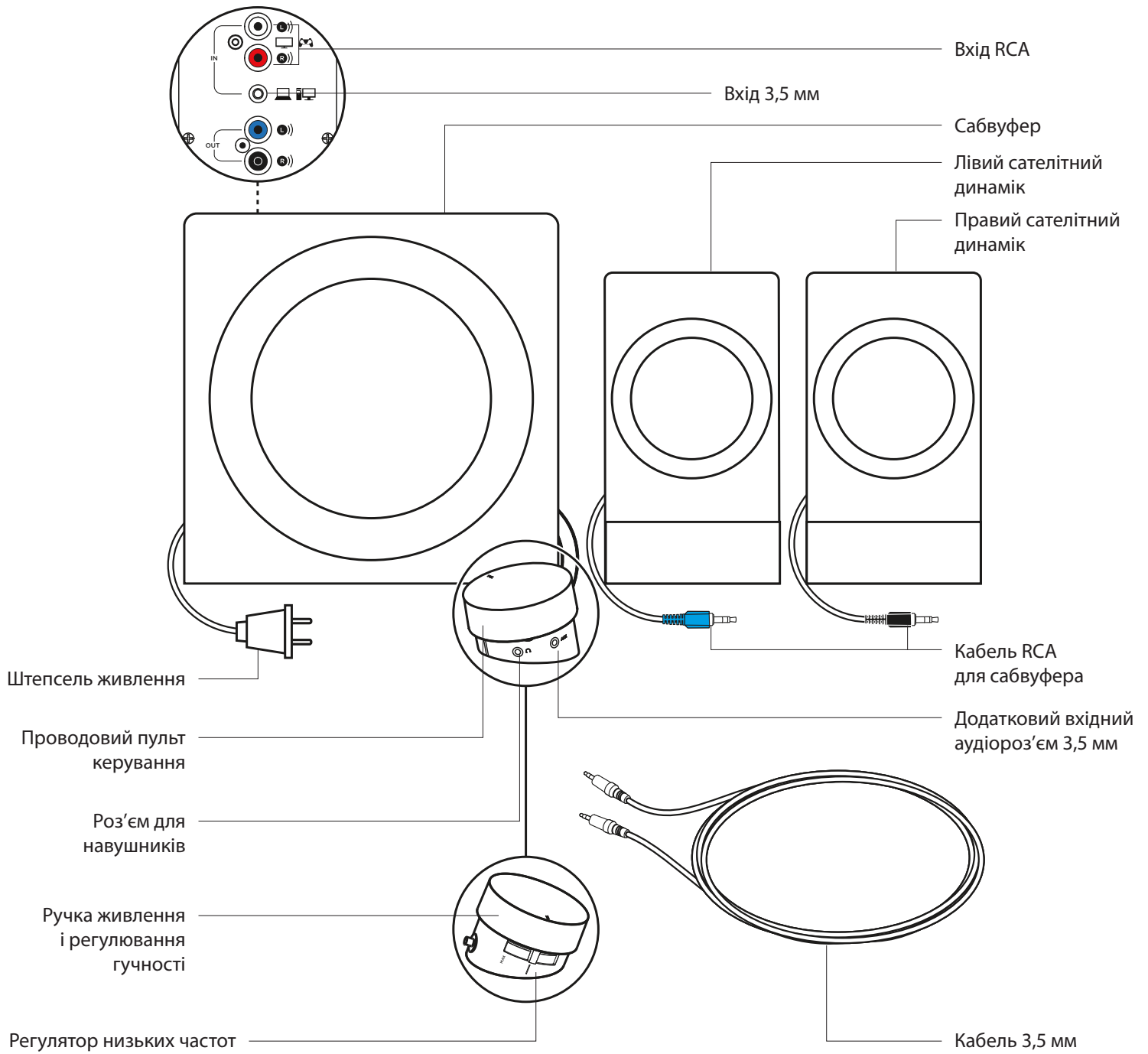

ПІДКЛЮЧЕННЯ ДИНАМІКІВ

1. Вставте чорний штекер RCA правого сателітного динаміка в чорний роз'єм сабвуфера.
2. Вставте синій штекер RCA лівого сателітного динаміка в синій роз'єм сабвуфера.
3. Під'єднайте штепсель живлення до розетки.

1

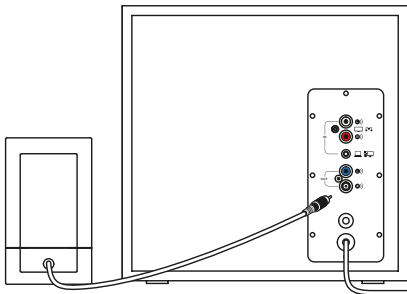

2

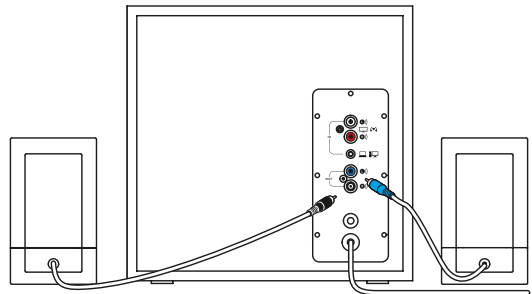

3

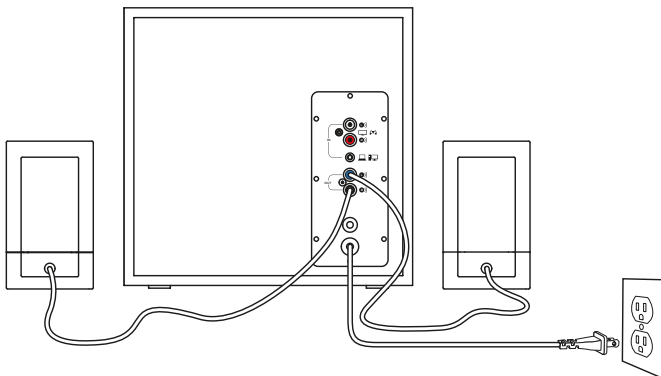

ПІДКЛЮЧЕННЯ ДЖЕРЕЛА АУДІОСИГНАЛУ

1A. Підключення за допомогою роз'єму 3,5 мм.

Під'єднайте один кінець кабелю 3,5 мм із комплекту поставки до відповідного вхідного аудіороз'єму на задній панелі сабвуфера чи до роз'єму 3,5 мм на панелі керування, а інший – до аудіороз'єму на вашому пристрої (комп'ютері, смартфоні, планшеті тощо).

1B. Підключення за допомогою роз'єму RCA.

Під'єднайте один кінець кабелю RCA до відповідного роз'єму RCA на задній панелі сабвуфера, а інший – до роз'єму RCA на вашому пристрої (телевізорі, ігровій консолі тощо)

Примітка. Кабель RCA не входить до комплекту поставки та продається окремо.

2. Підключіть навушники до роз'єму для навушників на пульті керування. Відрегулюйте гучність на пульті керування або на джерелі аудіосигналу.

3. Щоб увімкнути чи вимкнути динаміки, поверніть за годинниковою стрілкою або проти годинникової стрілки регулятор гучності на пульті керування. Після ввімкнення системи ви почуєте клацання (а на передній панелі проводового пульта ДУ почне світитися світлодіодний індикатор).

1A

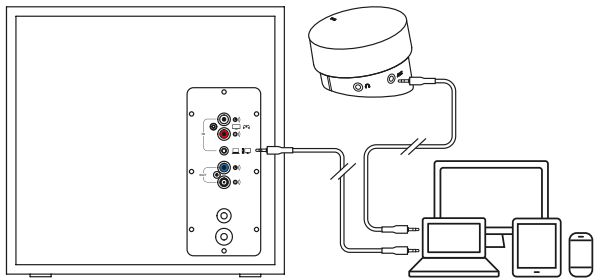

1B

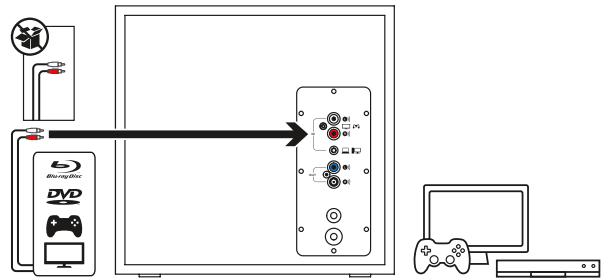

2

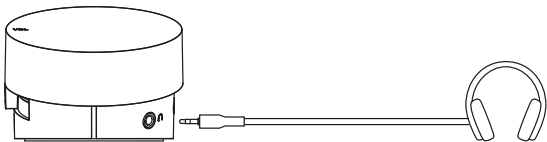

3

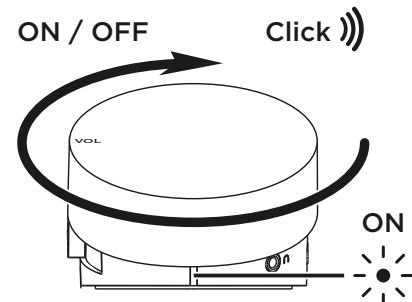

ПІДКЛЮЧЕННЯ ДВОХ ПРИСТРОЇВ ОДНОЧАСНО

1. Підключіть два пристрої одночасно, скориставшись RCA-роз'ємом і роз'ємом 3,5 мм на задній панелі сабвуфера.
2. Щоб переключити джерело аудіосигналу, просто зупиніть відтворення на підключеному пристрої та ввімкніть відтворення на іншому підключеному пристрої.

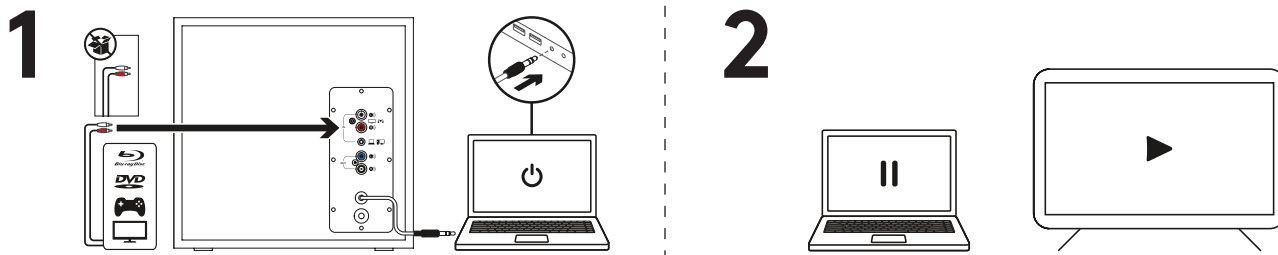

РЕГУЛЮВАННЯ ГУЧНОСТІ

1. Щоб відрегулювати гучність динаміків Z533, використовуйте регулятор на пульті керування. Щоб збільшити гучність, поверніть регулятор за годинниковою стрілкою (праворуч). Щоб зменшити гучність, поверніть регулятор проти годинникової стрілки (ліворуч).

РЕГУЛЮВАННЯ РІВНЯ НИЗЬКИХ ЧАСТОТ

2. Щоб відрегулювати рівень низьких частот, пересувайте повзунок на бічній панелі сабвуфера.

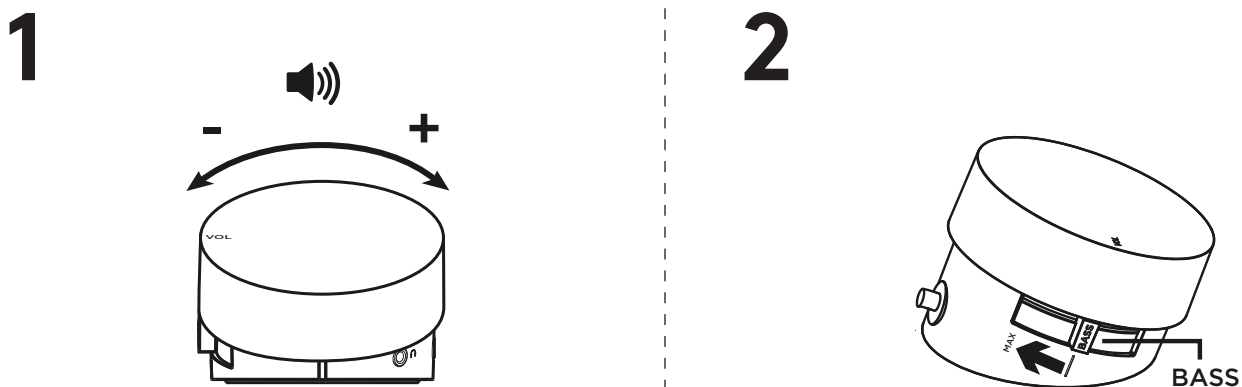

www.logitech.com/support/Z533

TOOTE TUTVUSTUS

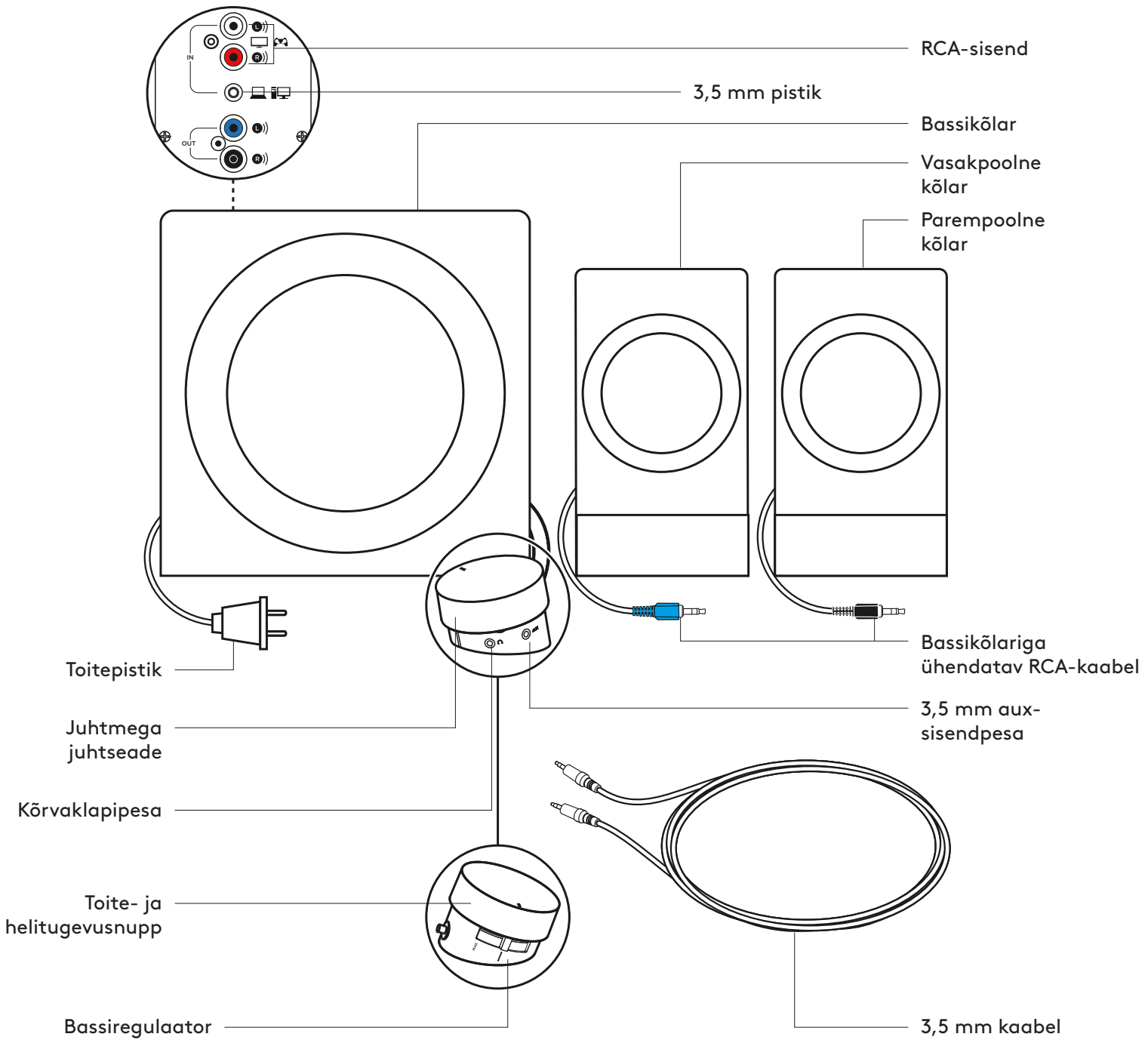

KÕLARITE ÜHENDAMINE

1. Pistke parempoolse kõlari must RCA-konnektor bassikõlari musta pessa.
2. Pistke vasakpoolse kõlari sinine RCA-konnektor bassikõlari sinisesse pessa.
3. Ühendage toitepistik voluvõrku.

1

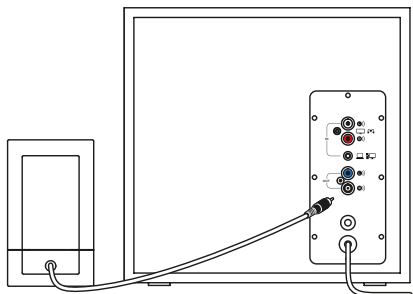

2

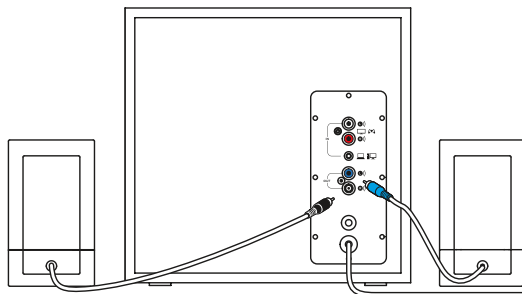

3

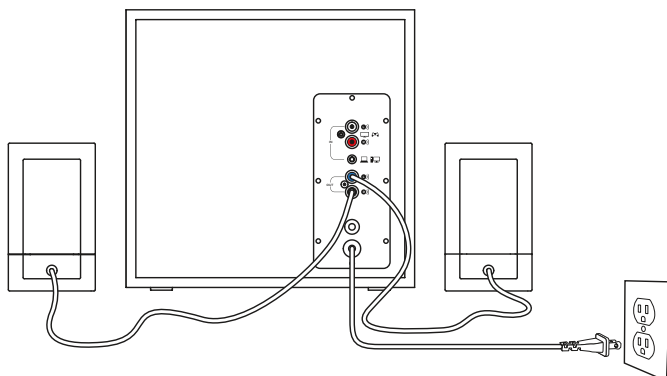

HELIALLIKAGA ÜHENDAMINE

1A. 3,5 mm ühenduse puhul:

pistke kaasasoleva 3,5 mm kaabli üks ots bassikõlari tagaküljel asuvasse vastavasse pessa või juhtpuldil 3,5 mm pessa. Pistke 3,5 mm kaabli teine ots seadme (arvuti, nutitelefon, tahvelarvuti jne) helipessa.

1B. RCA-ühenduse puhul:

pistke RCA-kaabli üks ots bassikõlari taga asuvasse vastavasse RCA-pessa. Pistke RCA-kaabli teine ots seadme (teler, mängukonsool jne) RCA-väljundisse. RCA-kaabel pole tootega kaasas ja see tuleb eraldi osta.

2. Ühendage kõrvaklapid juhtpuldil asuvasse kõrvaklapipessa. Helitugevust saab reguleerida nii juhtpuldilt kui ka heliallikast.

3. Kõlarite sisse-/väljalülitamiseks pöörake juhtpuldil helitugevuse reguleerimise nuppu päri-/vastupäeva. Süsteemi sisse lülitades kuulete klõpsatust (süttib ka juhtmega kaugjuhtimispuldi esiküljel asuv LED-tuli).

1A

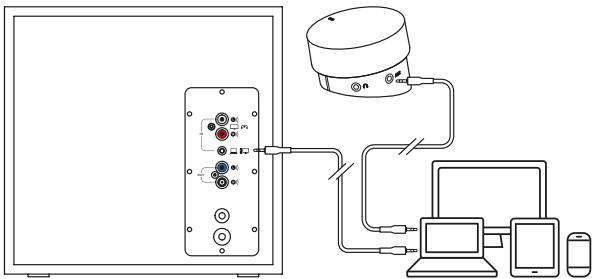

1B

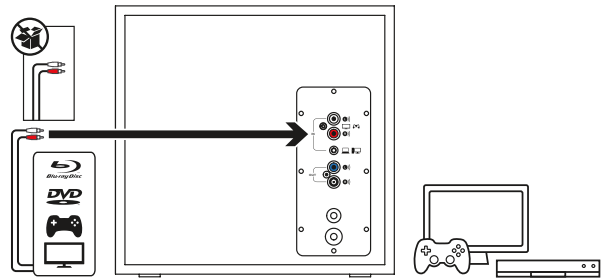

2

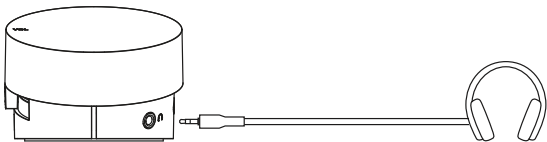

3

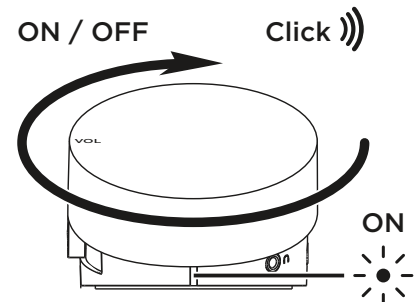

KAHE SEADMEGA SAMAAEGSELT ÜHENDUSE LOOMINE

1. Kahe seadmega üheaegselt saab ühendada bassikõlari tagaküljel asuva RCA-konnektori ja 3,5 mm pesa abil.
2. Heliallikate vahel ümberlülitamiseks pange heli ühes ühendatud seadmes lihtsalt pausile ja esitage heli teisest seadmest.

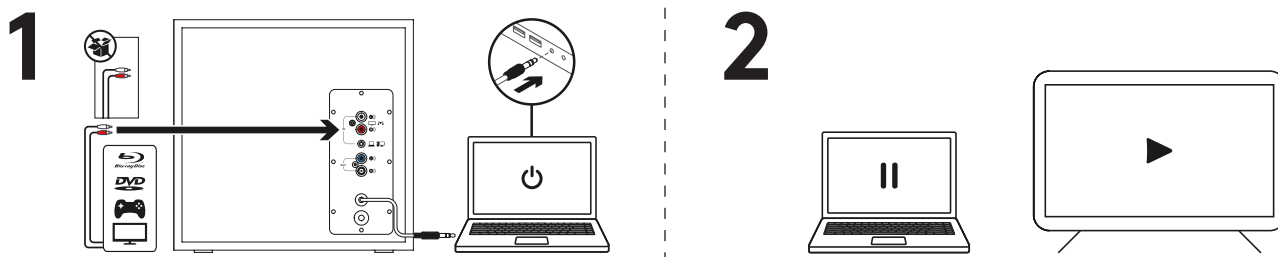

HELITUGEVUSE REGULEERIMINE

1. Z533 helitugevuse reguleerimiseks kasutage juhtpuldi nuppu.
Helitugevuse suurendamiseks pöörake nuppu päripäeva (paremale).
Helitugevuse vähendamiseks pöörake nuppu vastupäeva (vasakule).

BASSIHILI REGULEERIMINE

2. Bassihelide taseme reguleerimiseks liigutage juhtpuldi küljel asuvat bassiliugurit.

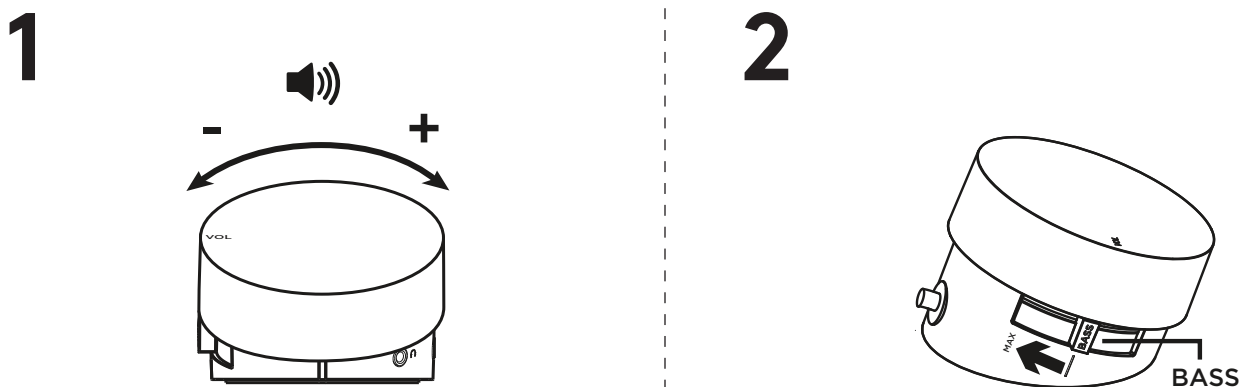

www.logitech.com/support/Z533

PĀRZINIET SAVU IERĪCI

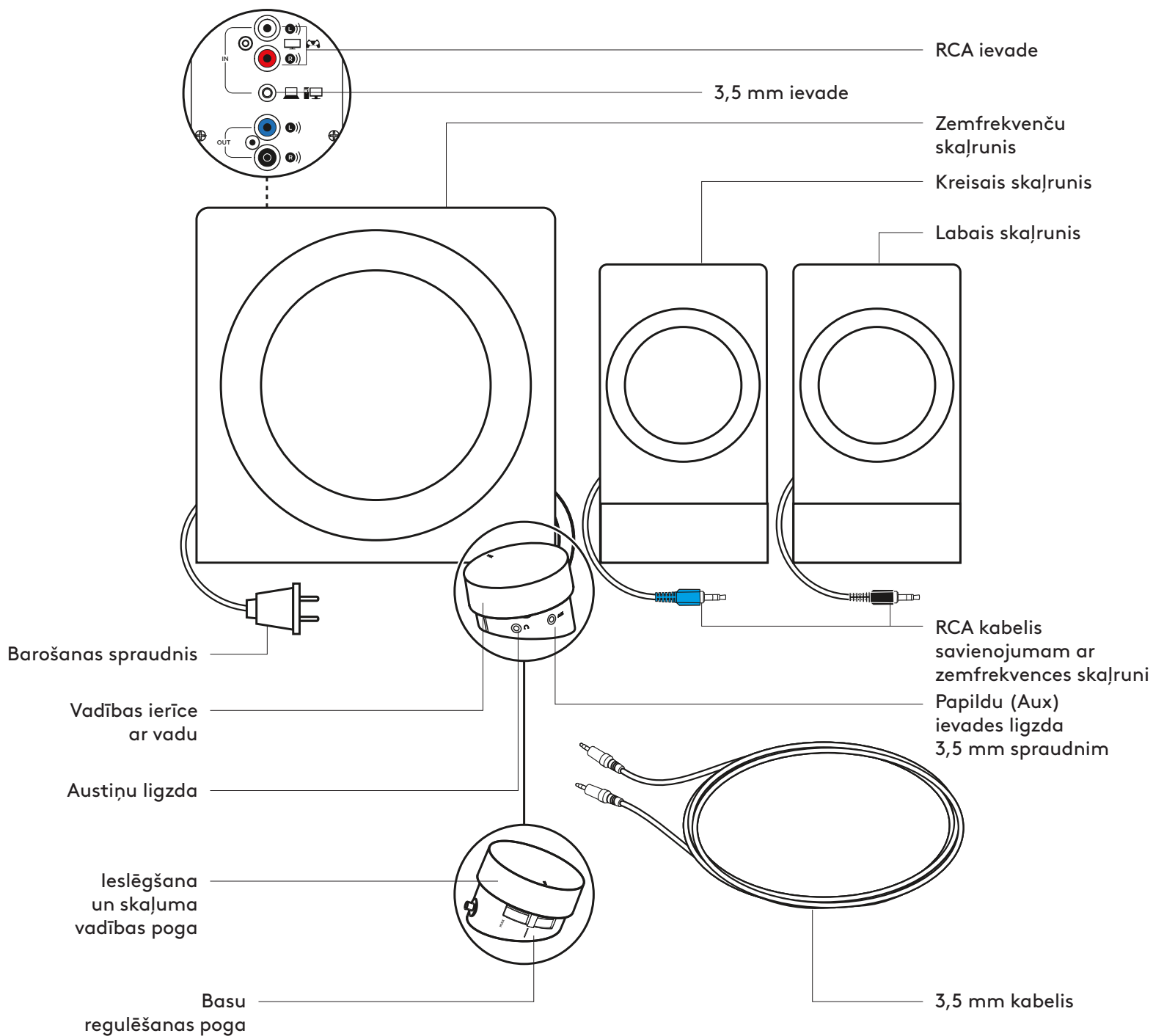

SKAĻRUŅU PIEVIENOŠANA

1. Iespraidiet labā skaļruņa melno RCA kabeļa spraudni melnajā zemfrekvences skaļruņa ligzdā.
2. Iespraidiet kreisā skaļruņa zilo RCA kabeļa spraudni zilajā zemfrekvences skaļruņa ligzdā.
3. Iespraidiet strāvas vadu kontaktligzdā.

1

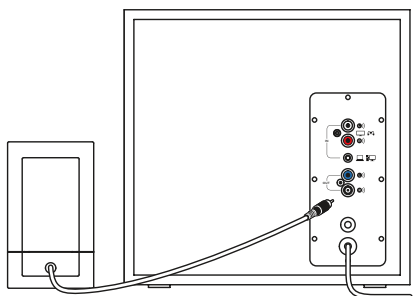

2.

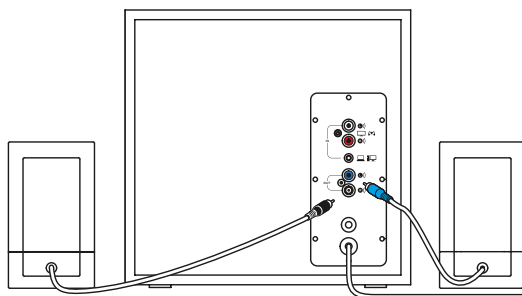

3.

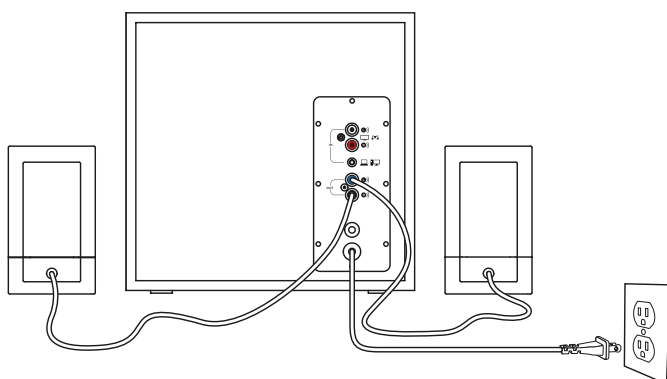

AUDIO AVOTA PIEVIENOŠANA

1A 3,5 mm savienojumam:

ievietojiet vienu 3,5 mm kabeļa spraudni atbilstošajā ligzdā zemfrekvences skaļruņa aizmugurē vai kontrolbloka 3,5 mm ligzdā. Ievietojiet otru 3,5 mm kabeļa galu ierīces (datora, viedtālruna, planšetdatora utt.) audio ligzdā.

1B RCA savienojumam:

pievienojiet vienu RCA kabeļa galu atbilstošajai RCA savienojuma ligzdai zemfrekvences skaļruņa aizmugurē. Ievietojiet otru RCA kabeļa galu ierīces (TV, spēļu konsoles utt.) RCA savienojuma ligzdā. RCA kabelis nav iekļauts komplektā un ir jāiegādājas atsevišķi.

2 Pievienojiet austiņas pie kontrolbloka austiņu ligzdas. Regulējiet skaļumu, izmantojot kontrolbloku vai audio avotu.

3. Ieslēdziet vai izslēdziet skaļruni, pagriežot kontrolbloka skaļuma regulēšanas pogu pulksteņrādītāju kustības virzienā / pretēji pulksteņrādītāju kustības virzienam. Sistēmai ieslēdzoties, atskanēs klikšķis (iedegties arī LED indikators vadu pults priekšpusē).

1A

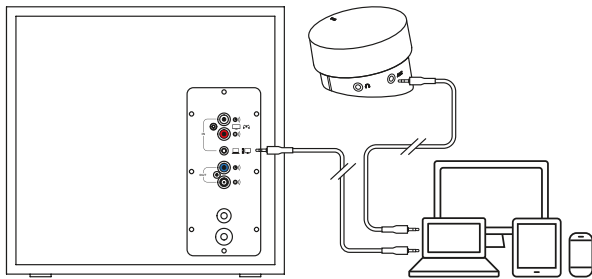

1B

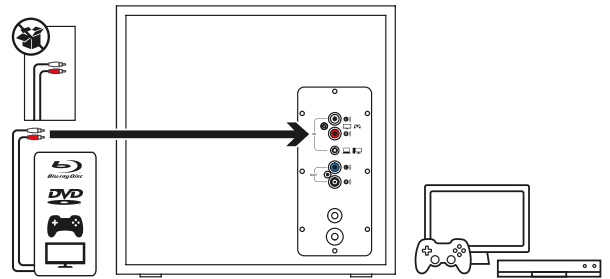

2.

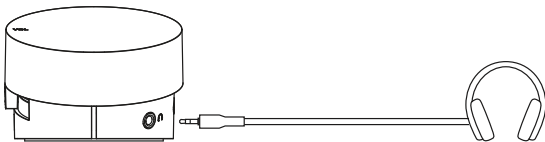

3.

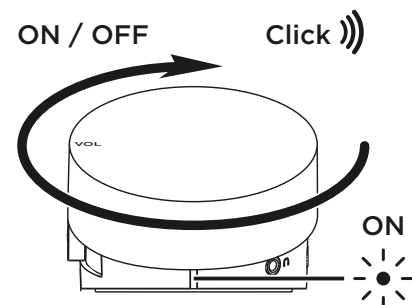

VIENLAICĪGA SAVIENOŠANA AR DIVĀM IERĪCĒM

1. Pievienojiet divas ierīces vienlaikus, izmantojot RCA ligzdu un 3,5 mm ieejas kabeli zemfrekvences skaļruņa aizmugurē.
2. Lai pārslēgtos starp audio avotiem, vienkārši pārtrauciet audio savienojumu uz vienas no pievienotajām ierīcēm un atskaņojiet audio no otras pievienotās ierīces.

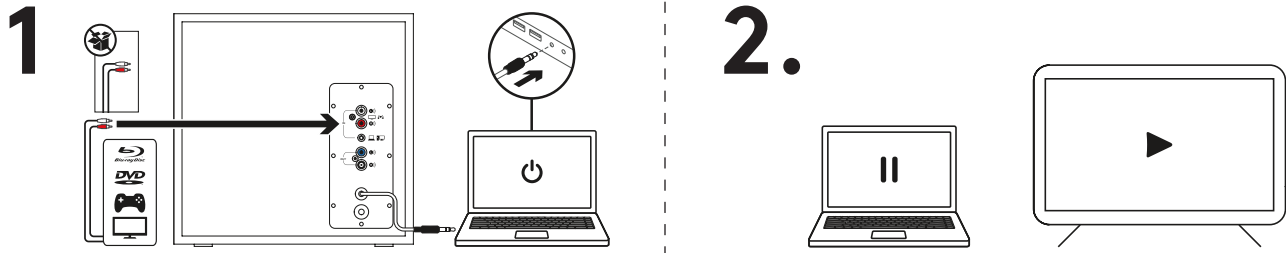

SKAĻUMA REGULĒŠANA

1. Regulējiet Z533 skaļumu, izmantojot pogu uz kontrolbloka. Skaļuma paaugstināšanai grieziet regulēšanas pogu pulksteņrādītāju kustības virzienā (pa labi). Skaļuma samazināšanai grieziet regulēšanas pogu pretēji pulksteņrādītāju kustības virzienam (pa kreisi).

BASU REGULĒŠANA

2. Regulējiet basu līmeni, pārvietojot basu slīdni kontrolbloka sānos.

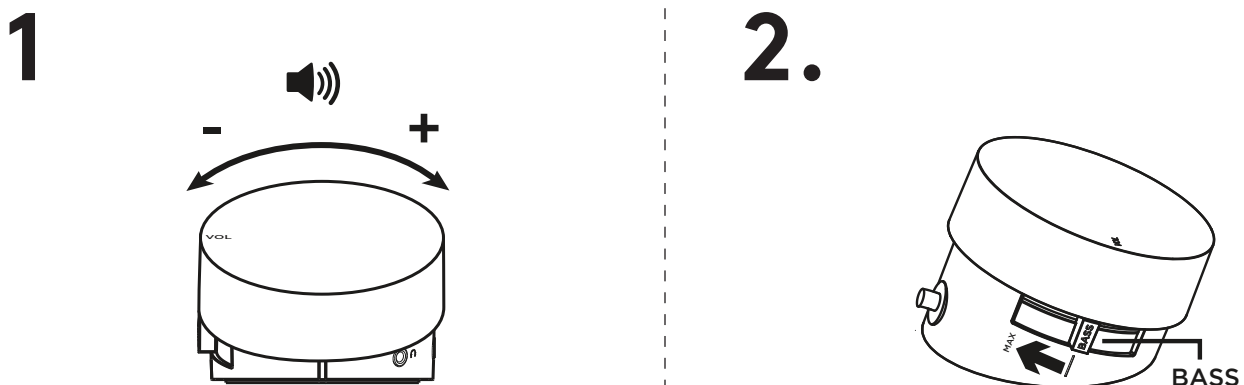

www.logitech.com/support/Z533

SUSIPAŽINKITE SU SAVO GAMINIU

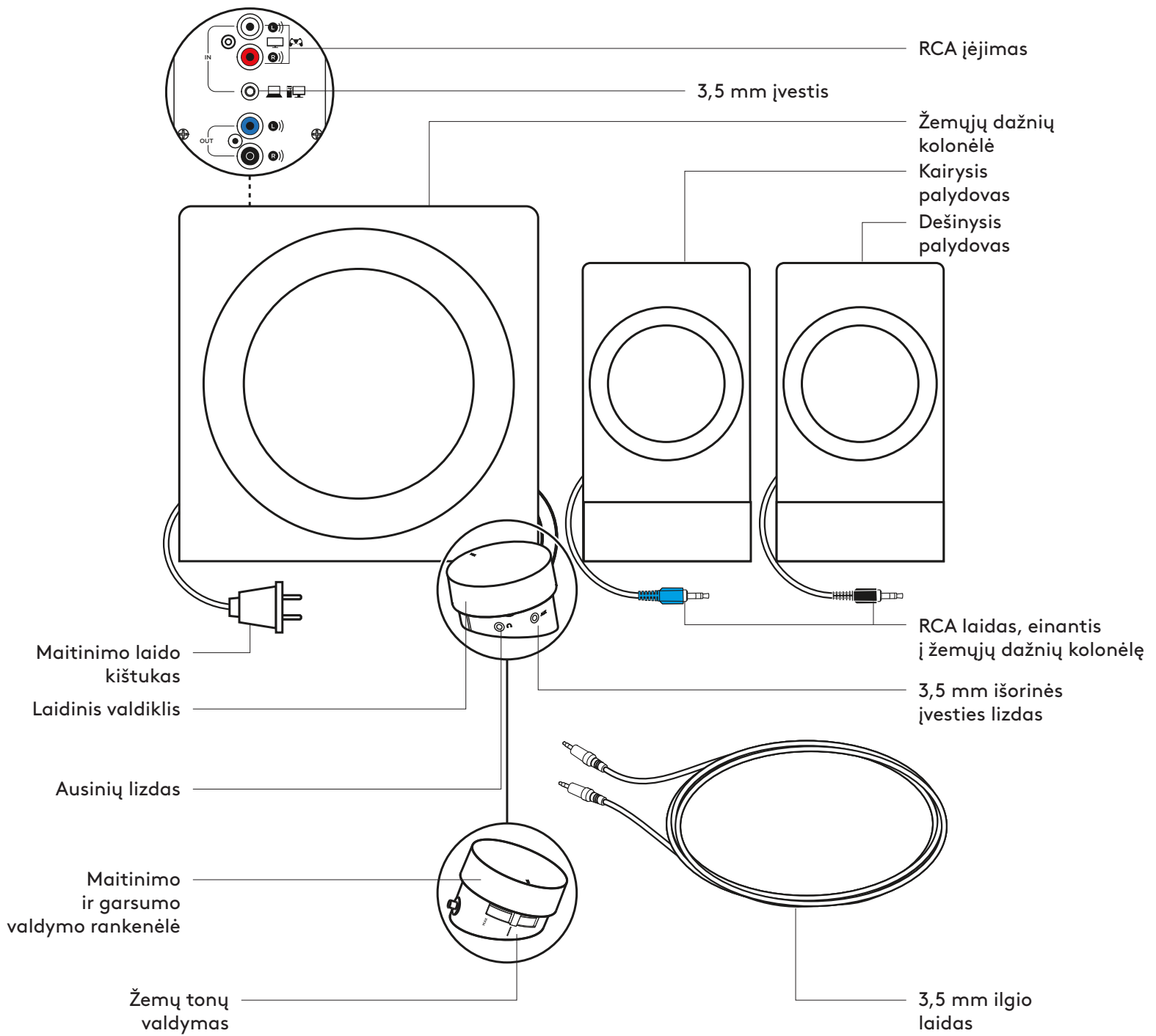

GARSIKALBIŲ PRIJUNGIMAS

1. Prijunkite juodą RCA jungtį dešiniajame palydove prie juodo žemųjų dažnių kolonėlės lizdo.
2. Prijunkite mėlyną RCA jungtį dešiniajame palydove prie mėlyno žemųjų dažnių kolonėlės lizdo.
3. Prijunkite maitinimo kištuką prie elektros lizdo.

1

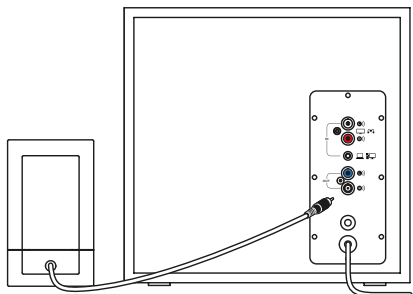

2

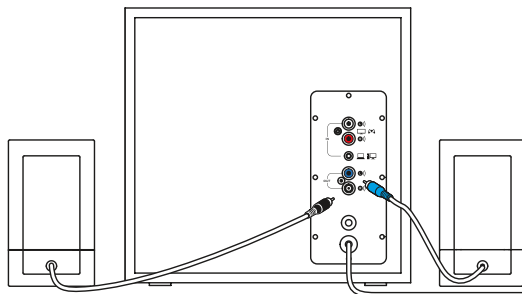

3

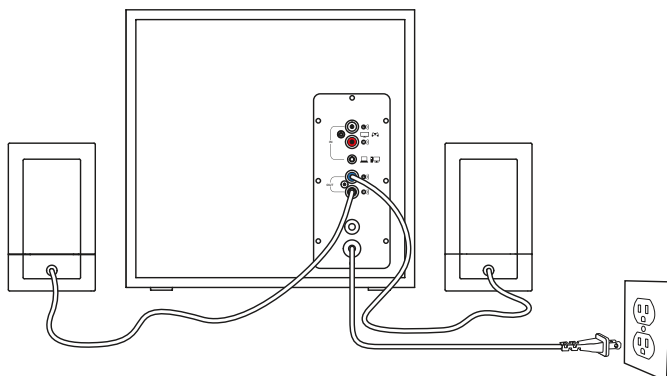

PRIJUNGIMAS PRIE GARSO ŠALTINIO

1A. Kai naudojama 3,5 mm jungtis:

Prijunkite vieną pateikto 3,5 mm laido galą prie atitinkamo lizdo, esančio žemųjų dažnių kolonėlės gale, arba 3,5 mm lizdo, esančio ant valdymo pulto. Kitą 3,5 mm kabelio galą įstatykite į įrenginio garso lizdą (kompiuterio, išmaniojo telefono, planšetinio kompiuterio ir t. t.)

1B. Kai naudojama RCA jungtis:

Prijunkite vieną RCA kabelio galą prie atitinkamo RCA lizdo, esančio žemųjų dažnių kolonėlės gale. Kitą RCA kabelio galą įstatykite į įrenginio RCA lizdą (televizoriaus, žaidimų konsolės ir t. t.)

Pastaba. RCA kabelis dėžėje nepateikiamas – jį reikia įsigyti atskirai.

2. Prijunkite savo ausines prie valdymo pulto ausinių lizdo. Reguluokite garsumą valdymo pultu arba garso šaltiniu.

3. Garsiakalbiai įjungiami bei išjungiami atitinkamai pasukus ant valdymo pulto esančią garsumo rankenėlę pagal arba prieš laikrodžio rodyklę. Kai sistema ĮJUNGTA, pasigirsta spragtelėjimas (taip pat įsižiebia laidinio nuotolinio įrenginio priekinėje dalyje esantis LED indikatorius).

1A

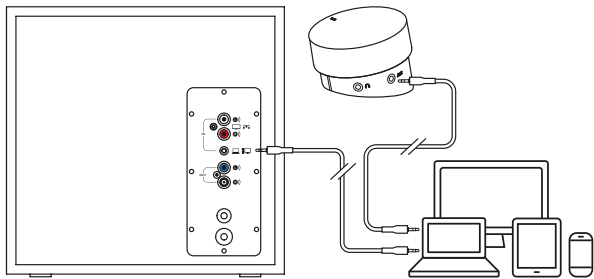

1B

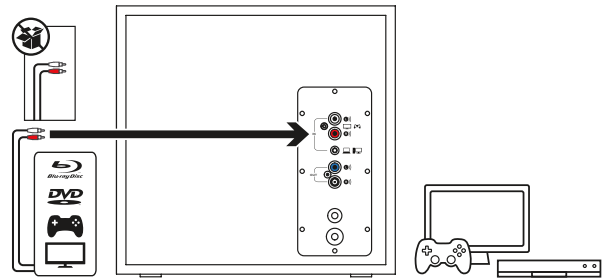

2

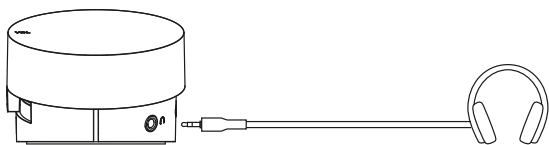

3

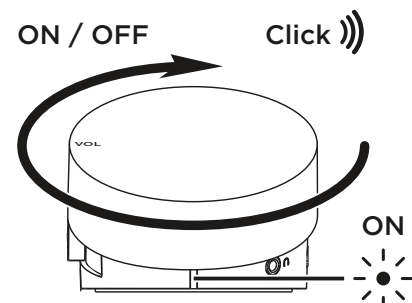

PRIJUNKITE PRIE DVIEJŲ PRIETAISŲ VIENU METU

1. Prisijunkite prie dviejų įrenginių vienu metu per RCA jungtį ir 3,5 mm įvestį žemųjų dažnių kolonėlės galinėje pusėje.
2. Norėdami perjungti garso šaltinius, tiesiog pristabdykite vieno prijungto įrenginio garsą ir atkurkite kito prijungto įrenginio garsą.

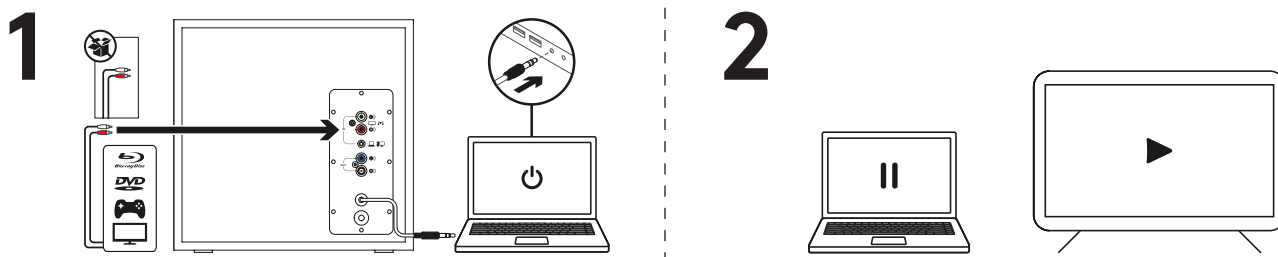

GARSUMO REGULIAVIMAS

1. Nustatykite Z533 garsumą ratuku valdymo pulte. Norėdami padidinti garsumą, pasukite ratuką pagal laikrodžio rodyklę (į dešinę). Norėdami sumažinti garsumą, pasukite ratuką prieš laikrodžio rodyklę (į kairę).

ŽEMŪJŲ TONŲ REGULIAVIMAS

2. Norėdami sureguliuoti žemuosius tonus, pasukite valdymo pulto šone esantį žemųjų tonų slankiklį.

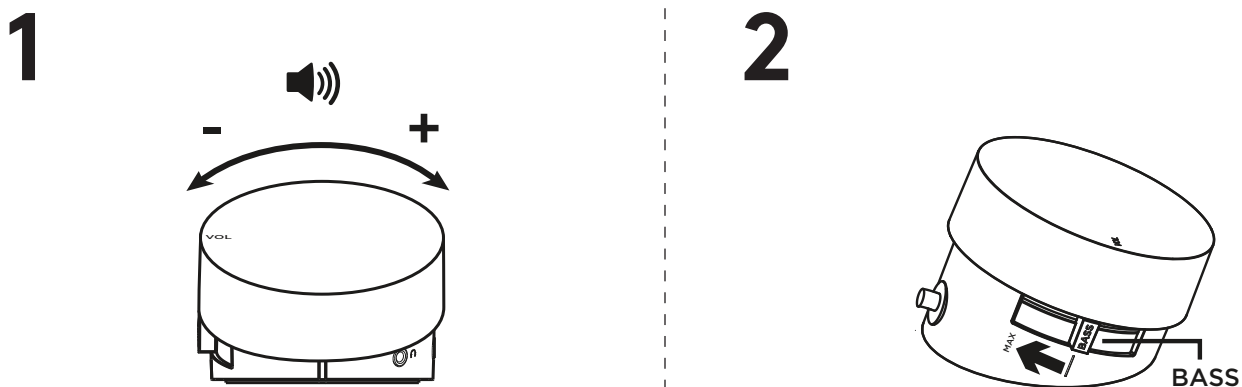

www.logitech.com/support/Z533

ЗАПОЗНАВАНЕ С ПРОДУКТА

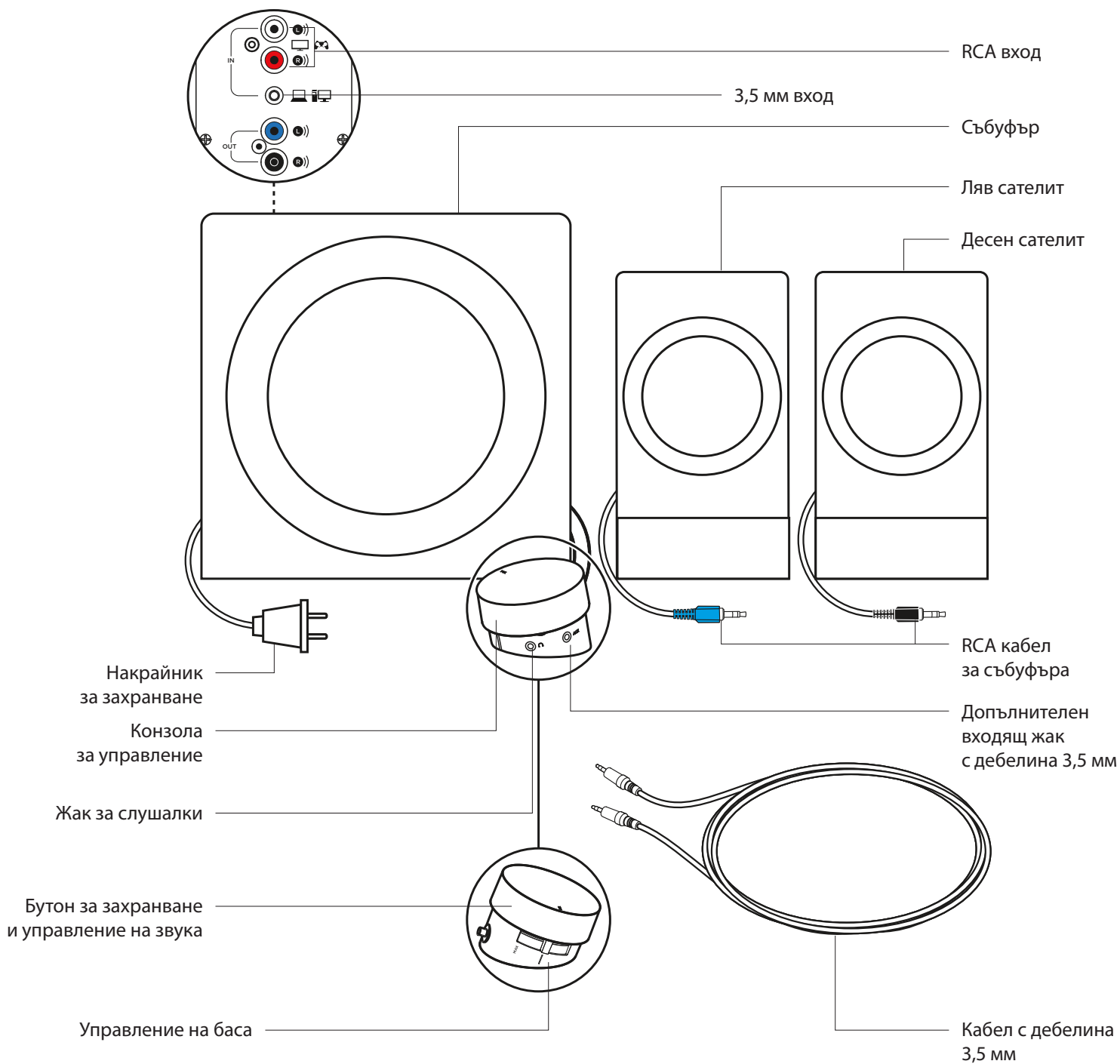

СВЪРЗВАНЕ НА ВИСОКОГОВОРТЕЛИТЕ

1. Включете черния RCA конектор към десния сателит в черния жак на събуфъра.
2. Включете синия RCA конектор към левия сателит в синия жак на събуфъра.
3. Включете захранващия накрайник в електрически контакт.

1

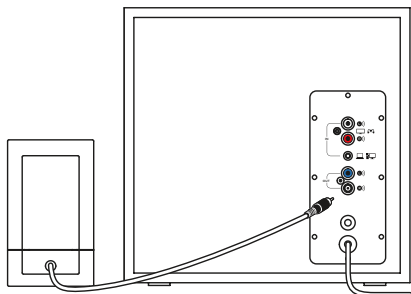

2

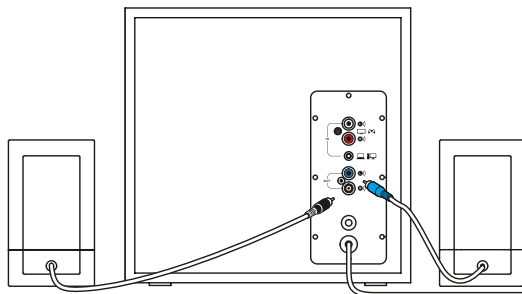

3

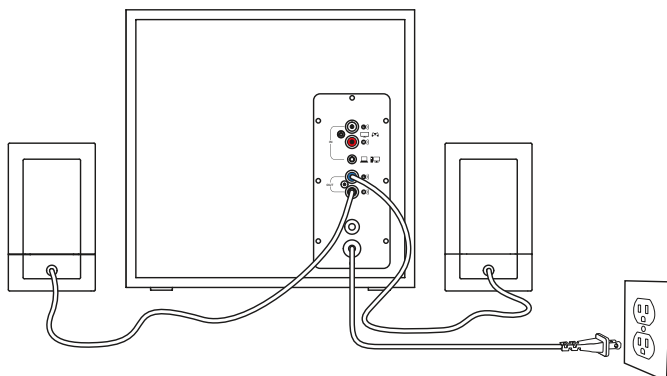

СВЪРЗВАНЕ НА АУДИОИЗТОЧНИК

1A. За 3,5 мм връзка:

Свържете единия край на предоставения 3,5 мм кабел към съответното гнездо на гърба на събуфъра или към гнездото от 3,5 мм на панела за управление. Вкарайте другия край на кабела от 3,5 мм в аудио изхода гнездото на вашето устройство (телевизор, смартфон, таблет и др.)

1B. За RCA връзка:

Свържете единия край на RCA кабела към съответното RCA гнездо на гърба на събуфъра. Вкарайте другия край на RCA кабела в RCA изхода на устройството си (телевизор, конзола за игри и др.)

Забележка: RCA кабелът не е включен в кутията и трябва да се закупи отделно.

2. Включете слушалките си към жака за слушалки на контролния блок. Регулирайте силата на звука или от контролния блок, или от аудиоизточника.
3. Включете/изключете високоговорителите, като завъртите бутона за управление силата на звука на контролния панел по/обратно на часовниковата стрелка. След като системата се ВКЛЮЧИ, ще чуете щракване (светодиодът отпред на жичното дистанционно също ще светне).

1A

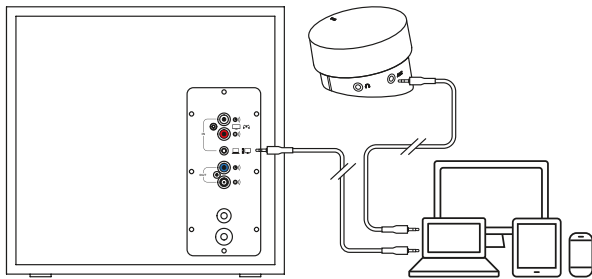

1B

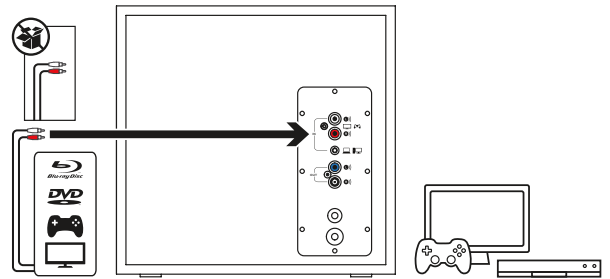

2

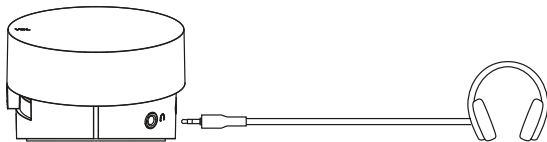

3

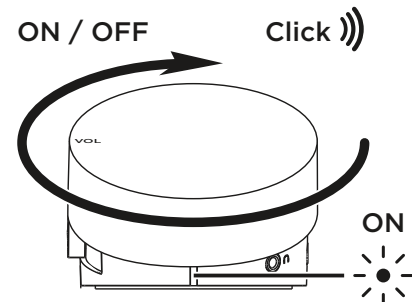

СВЪРЗАВАНЕ КЪМ ДВЕ УСТРОЙСТВА ЕДНОВРЕМЕННО

1. Свържете едновременно две устройства чрез RCA конектора на гърба на събуфъра и 3,5 мм кабел.
2. За да смените между аудиоизточниците, просто поставете на пауза едното свързано устройство и пуснете аудио от другото свързано устройство.

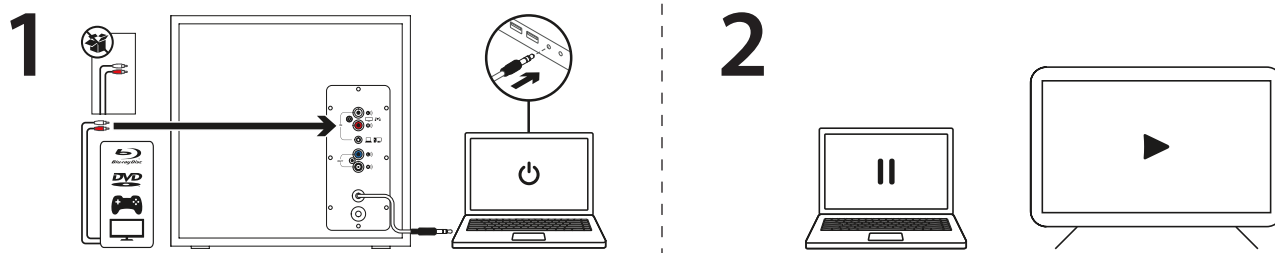

РЕГУЛИРАНЕ НА СИЛАТА НА ЗВУКА

1. Регулирайте силата на звука на Z533 с копчето на контролния блок.
Завъртете копчето по часовниковата стрелка (надясно), за да увеличите силата на звука. Завъртете копчето обратно на часовниковата стрелка (наляво), за да намалите силата на звука.

РЕГУЛИРАНЕ НА БАСА

2. Регулирайте нивото на басите, като преместите плъзгача за басите, намиращ се отстрани на контролния блок.

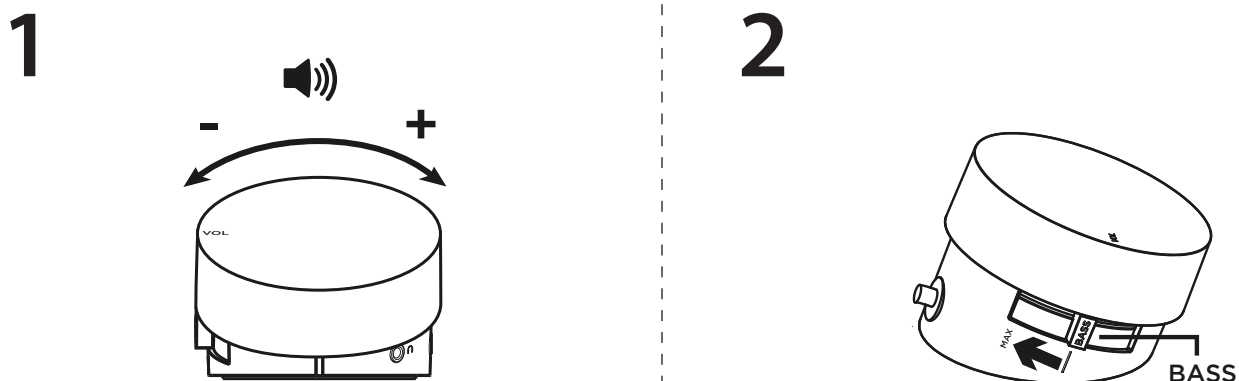

www.logitech.com/support/Z533

UPOZNAJTE SVOJ UREĐAJ

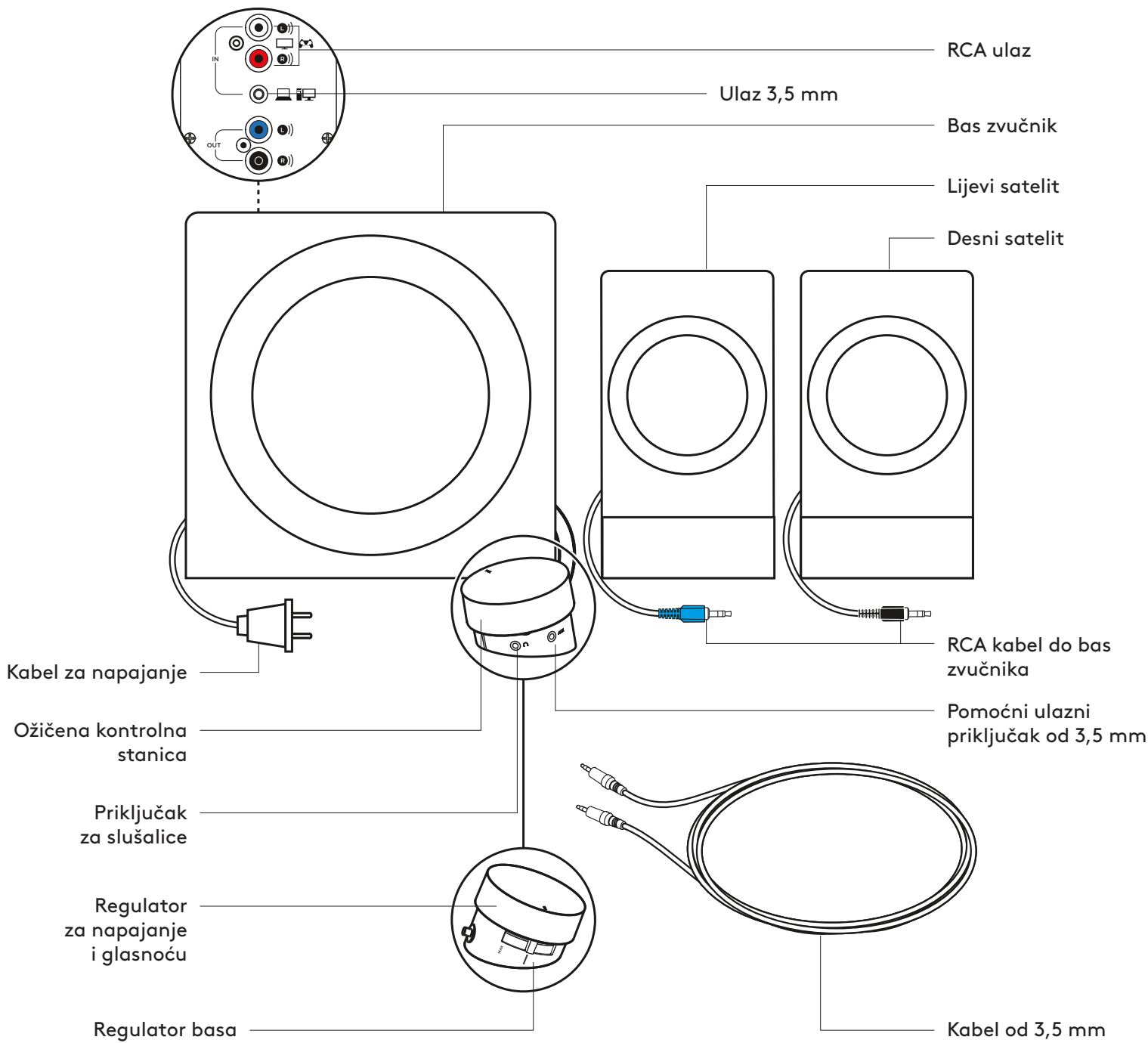

PRIKLJUČIVANJE ZVUČNIKA

1. Ukopčajte plavu RCA priključnicu na desnom satelitskom zvučniku u plavi priključak bas zvučnika.
2. Ukopčajte plavu RCA priključnicu na lijevom satelitskom zvučniku u plavi priključak bas zvučnika.
3. Ukopčajte kabel za napajanje u električnu utičnicu.

1

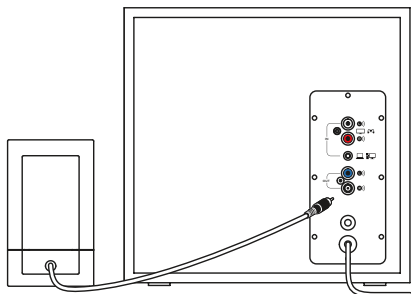

2

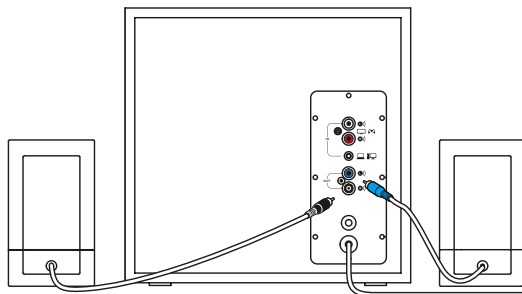

3

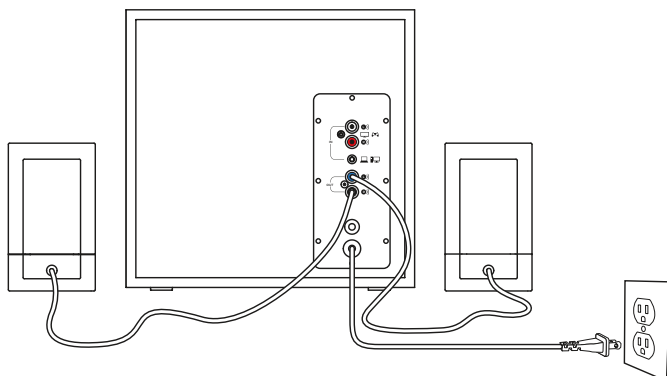

SPAJANJE S IZVOROM ZVUKA

1A. Za priključak od 3,5 mm:

Priključite jedan kraj priloženog kabela od 3,5 mm u odgovarajuću utičnicu sa stražnje strane bas zvučnika ili priključak od 3,5 mm na kontrolnoj stanici. Umetnite drugi kraj kabela od 3,5 mm u audio priključak na svojem uređaju (računalo, pametni telefon, tablet itd.)

1B. Za spajanje s pomoću RCA kabela:

Priključite jedan kraj RCA kabela u odgovarajući RCA priključak na stražnjoj strani bas zvučnika. Umetnite drugi kraj RCA kabela u RCA izlaz na uređaju (TV i konzola za igranje igara itd.)
Napomena: RCA kabel nije priložen u kutiji i mora se kupiti odvojeno.

2. Ukopčajte slušalice u priključak za slušalice na kontrolnoj stanici. Podesite glasnoću bilo na kontrolnoj stanici ili izvoru zvuka.
3. Uključite/isključite zvučnike okretanjem regulatora glasnoće na kontrolnoj stanici u smjeru kazaljke na satu / u smjeru suprotnom od kazaljke na satu. Kad se sustav uključi, čut će se "klik" (LED žaruljica na prednjoj strani žičanog daljinskog upravljača zasvijetlit će).

1A

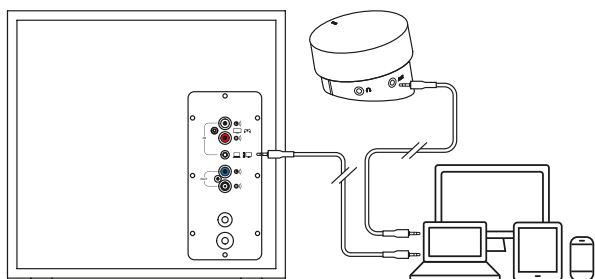

1B

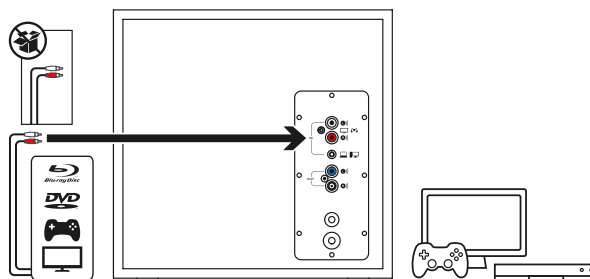

2

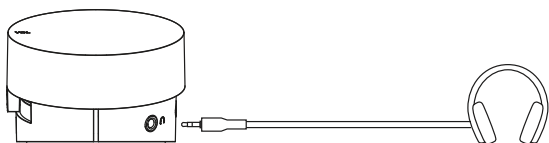

3

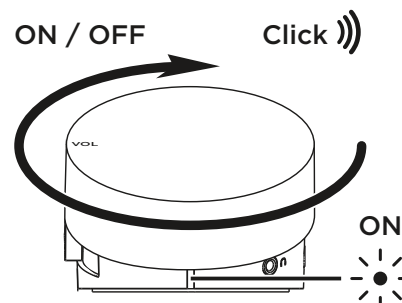

ISTODOBNO POVEZIVANJE S DVAMA UREĐAJIMA

1. Povežite se s dva uređaja istovremeno putem RCA priključnice i ulaza od 3,5 mm na stražnjoj strani bas zvučnika.
2. Za prebacivanje između izvora zvuka samo pauzirajte zvuk na jednom spojenom uređaju i reproducirajte zvuk s drugog.

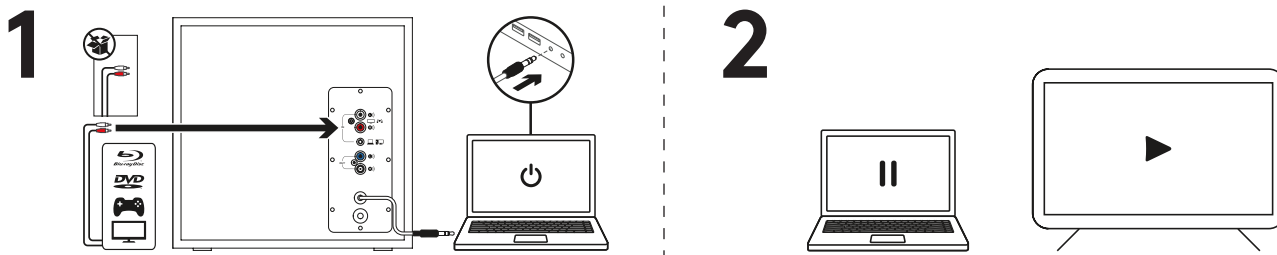

PODEŠAVANJE GLASNOĆE

1. Glasnoću zvučnika Z533 podesite pomoću regulatora na kontrolnoj stanici. Za pojačavanje glasnoće okrećite regulator u smjeru kazaljke na satu (udesno). Za smanjivanje glasnoće okrećite regulator suprotno od smjera kazaljke na satu (ulijevo).

PODEŠAVANJE BASA

2. Razinu basa podesite pomicanjem kliznog regulatora basa na bočnoj strani kontrolne stanice.

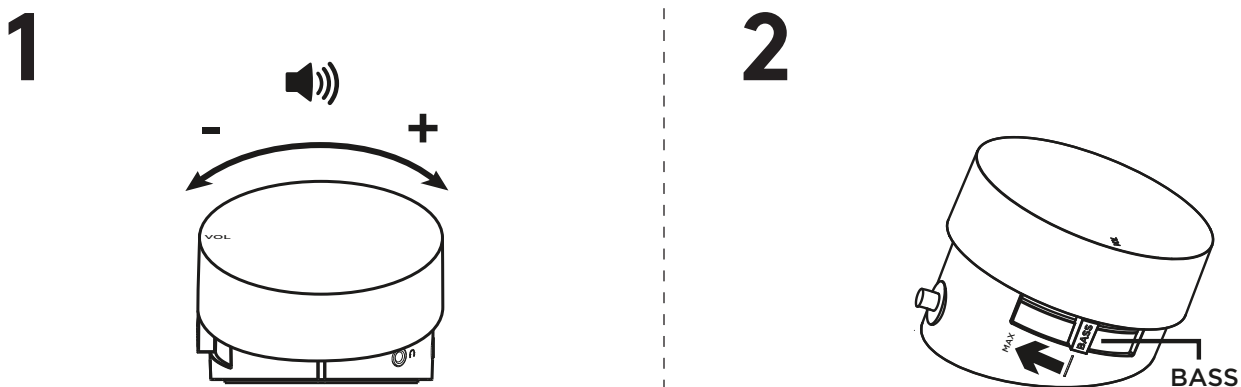

www.logitech.com/support/Z533

UPOZNAJTE OVAJ PROIZVOD

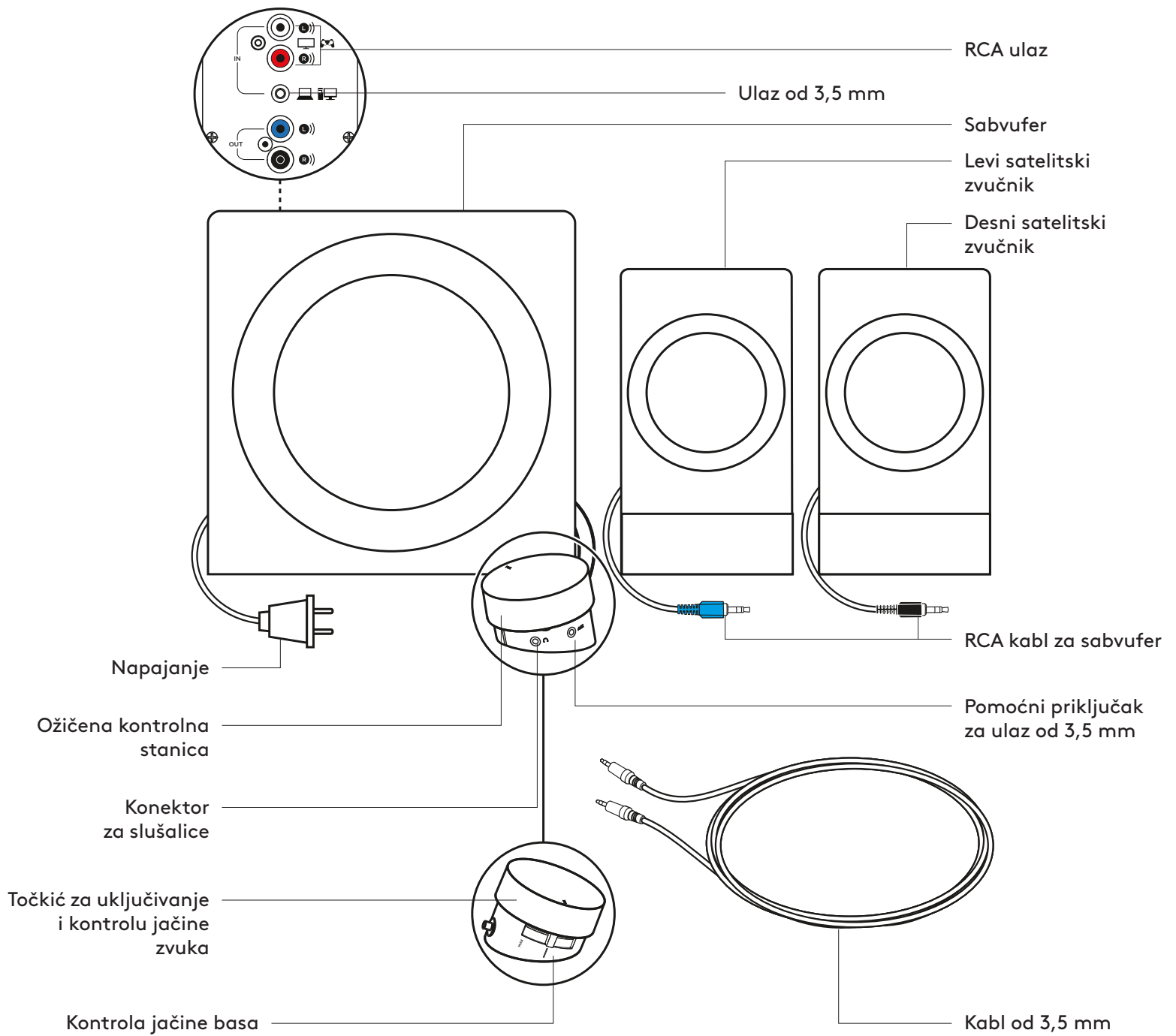

POVEZIVANJE ZVUČNIKA

1. Priključite crni RCA konektor na desnom satelitskom zvučniku na crni konektor sabvufera.
2. Priključite plavi RCA konektor na levom satelitskom zvučniku na plavi konektor sabvufera.
3. Uključite utikač za napajanje u zidnu utičnicu.

1

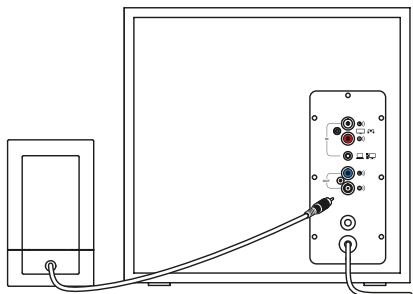

2

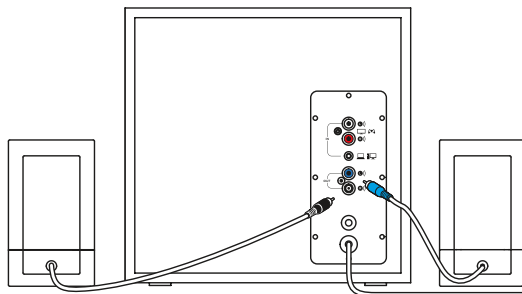

3

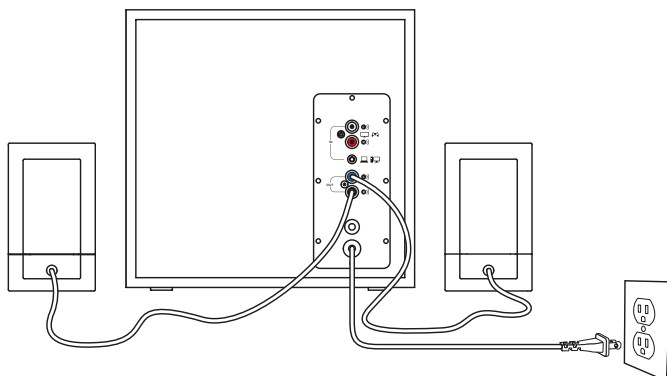

POVEZIVANJE NA IZVOR ZVUKA

1A. Za povezivanje korišćenjem kabla od 3,5 mm:

Povežite jedan kraj priloženog kabla od 3,5 mm na odgovarajući priključak sa zadnje strane subvufera ili na priključak od 3,5 mm na kontrolnoj stanici. Drugi kraj kabla od 3,5 mm povežite na audio priključak na uređaju (računar, pametni telefon, tablet itd.)

1B. Za povezivanje korišćenjem RCA kabla:

Povežite jedan kraj RCA kabla na odgovarajući RCA priključak sa zadnje strane subvufera. Drugi kraj RCA kabla povežite na RCA izlaz na uređaju (TV, konzola za igre itd.)

Napomena: RCA kabl se ne isporučuje u kutiji i mora se posebno kupiti.

2. Uključite slušalice u konektor za slušalice na kontrolnoj stanici. Prilagodite jačinu zvuka sa kontrolne stanice ili izvora zvuka.

3. Uključite/isključite zvučnike tako što ćete točkić za jačinu zvuka na kontrolnoj stanici okrenuti u smeru kazaljke na satu/suprotno od smera kazaljke na satu. Registrovaćete zvuk „klik“ kada se sistem uključi (LED indikator sa prednje strane žičnog daljinskog upravljača takođe se uključuje).

1A

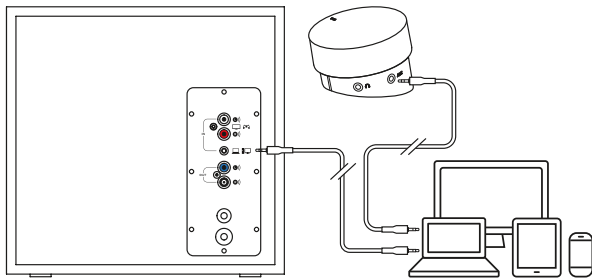

1B

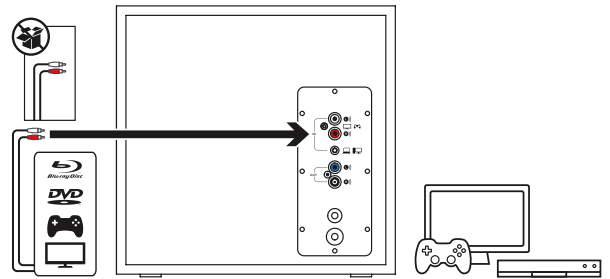

2

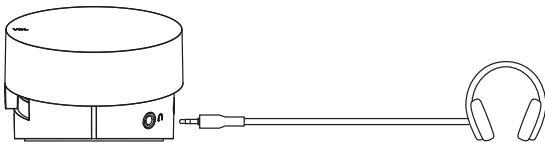

3

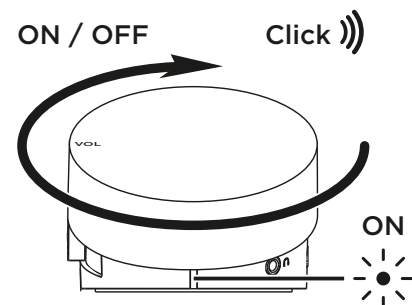

POVEZIVANJE SA DVA UREĐAJA ISTOVREMENO

1. Povežite dva uređaja istovremeno pomoću RCA konektora i ulaza od 3,5 mm sa zadnje strane sabvufera.
2. Da biste se prebacivali između audio izvora, samo pauzirajte zvuk na jednom povezanom uređaju i reprodukujte ga sa drugog povezanog uređaja.

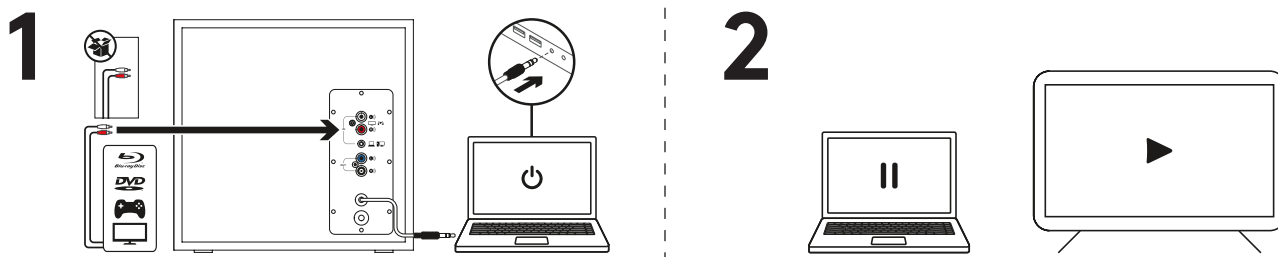

PODEŠAVANJE JAČINE ZVUKA

1. Podesite jačinu zvuka sistema Z533 pomoću točkića na kontrolnoj stanici. Rotirajte dugme u smeru kazaljke na satu (udesno) da biste povećali jačinu zvuka. Rotirajte dugme suprotno smeru kazaljke na satu (ulevo) da biste umanjili jačinu zvuka.

PODEŠAVANJE BASA

2. Podesite nivo basa pomeranjem klizača za bas sa bočne strane kontrolne stanice.

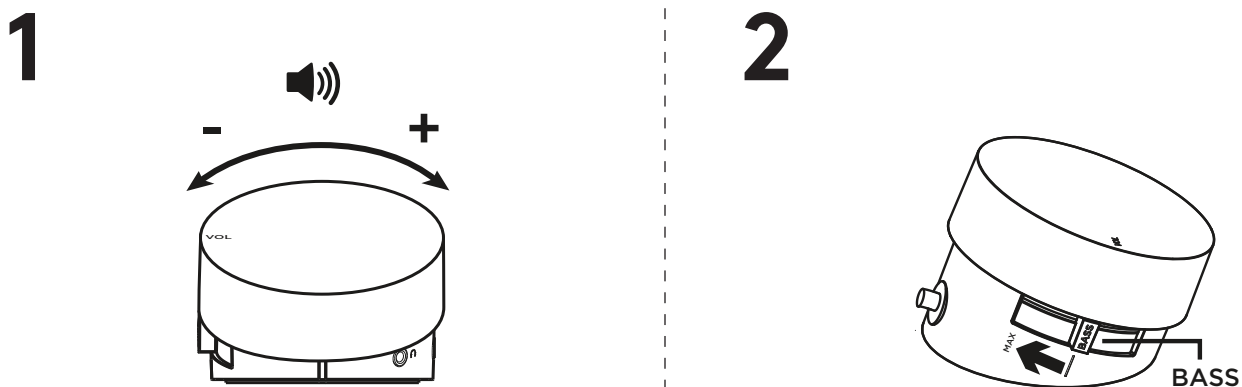

www.logitech.com/support/Z533

PRIKLJUČITEV ZVOČNIKOV

1. Črni konektor RCA na desnem satelitu priključite v črni priključek na globokotonskem zvočniku.
2. Modri konektor RCA na levem satelitu priključite v modri priključek na globokotonskem zvočniku.
3. Priključite napajalni vtič v električno vtičnico.

1

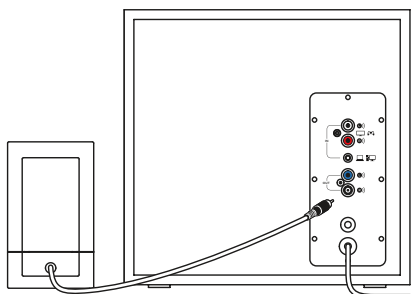

2

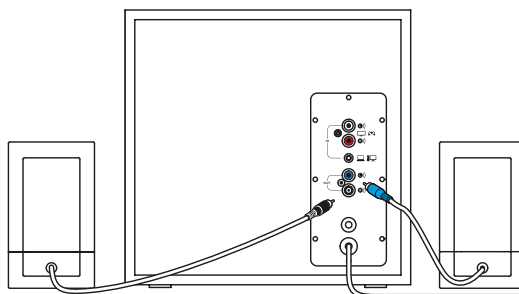

3

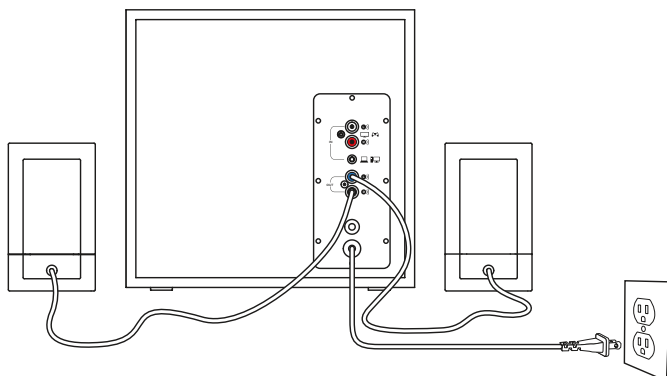

PRIKLJUČITEV NA VIR ZVOKA

1A. Povezava prek 3,5-milimetrskega priključka:

En konec priloženega 3,5-milimetrskega kabla priključite v ustrezen priključek na hrbtni strani globokotonskega zvočnika ali 3,5-milimetrski priključek na upravljalni konzoli. Drug konec 3,5-milimetrskega kabla vstavite v priključek za zvok na vaši napravi (računalnik, pametni telefon, tablični računalnik itn.).

1B. Povezava prek kabla RCA:

En konec kabla RCA priključite v ustrezen priključek RCA na hrbtni strani globokotonskega zvočnika. Drug konec kabla RCA vstavite v vtičnico RCA na vaši napravi (TV, igralna konzola itn.).

Opomba: Kabel RCA ni priložen in ga je treba kupiti posebej.

2. Priključite slušalke v priključek za slušalke na upravljalni konzoli. Glasnost slušalk nastavite prek upravljalne konzole ali vira zvoka.

3. Zvočnike vklopite/izklopite z obračanjem gumba za glasnost na upravljalni konzoli v smeri urnega kazalca/v obratni smeri urinega kazalca. Ko se sistem VKLOPI, boste zaslišali »klik« (tudi lučka LED na sprednji strani žičnega daljinskega upravljalnika bo zasvetila).

1A

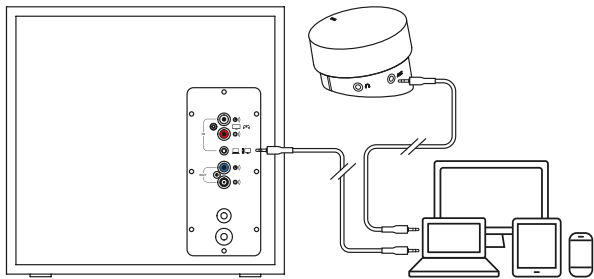

1B

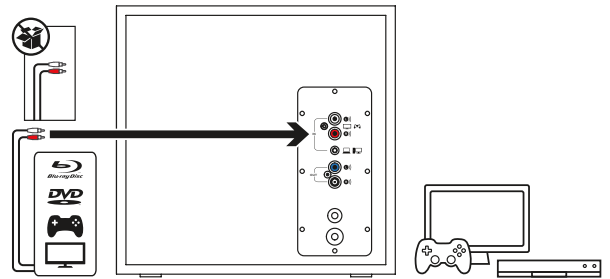

2

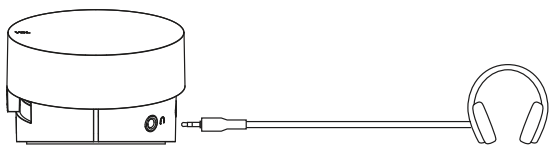

3

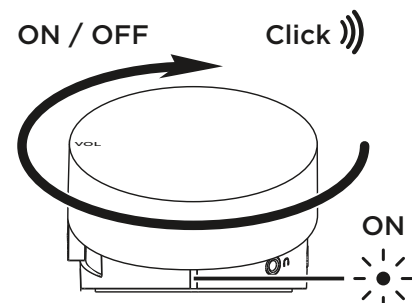

HKRATNO POVEZOVANJE Z DVEMA NAPRAVAMA

1. Prek konektorja RCA in 3,5-milimetrskega vhoda na hrbtni strani globokotonskega zvočnika lahko povežete dve napravi hkrati.
2. Da preklopite med viroma zvoka, začasno ustavite predvajanje zvoka na eni povezani napravi in predvajajte zvok z druge povezane naprave.

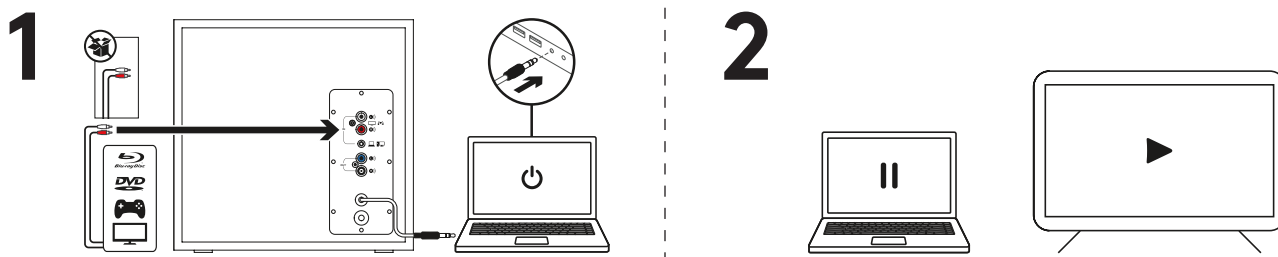

NASTAVITEV GLASNOSTI

1. Glasnost zvočnikov Z533 nastavite prek gumba na upravljalni konzoli. Gumb zasukajte v smeri urnega kazalca (v desno), da povečate glasnost. Gumb zasukajte v nasprotni smeri urnega kazalca (v levo), da zmanjšate glasnost.

NASTAVITEV NIZKIH TONOV

2. Raven nizkih tonov nastavite s premikanjem drsnika za nizke tone na strani upravljalne konzole.

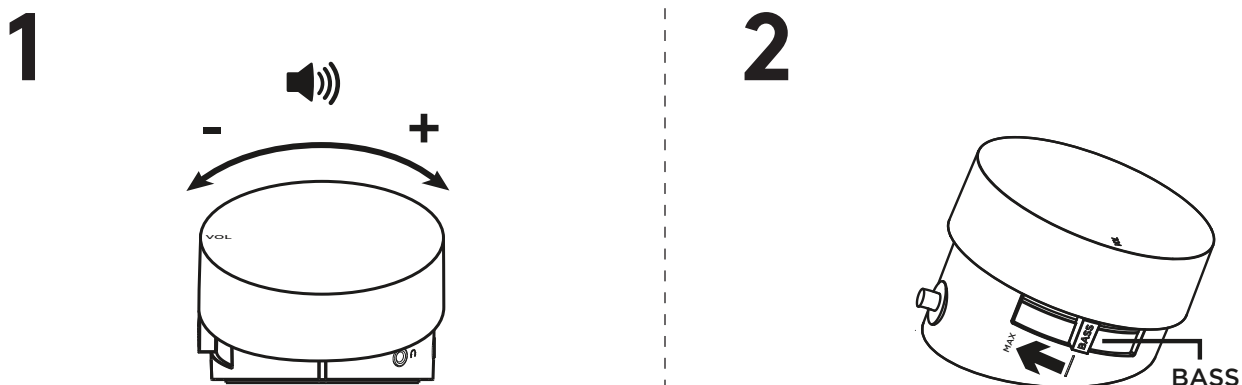

www.logitech.com/support/Z533

FAMILIARIZAȚI-VĂ CU PRODUSUL

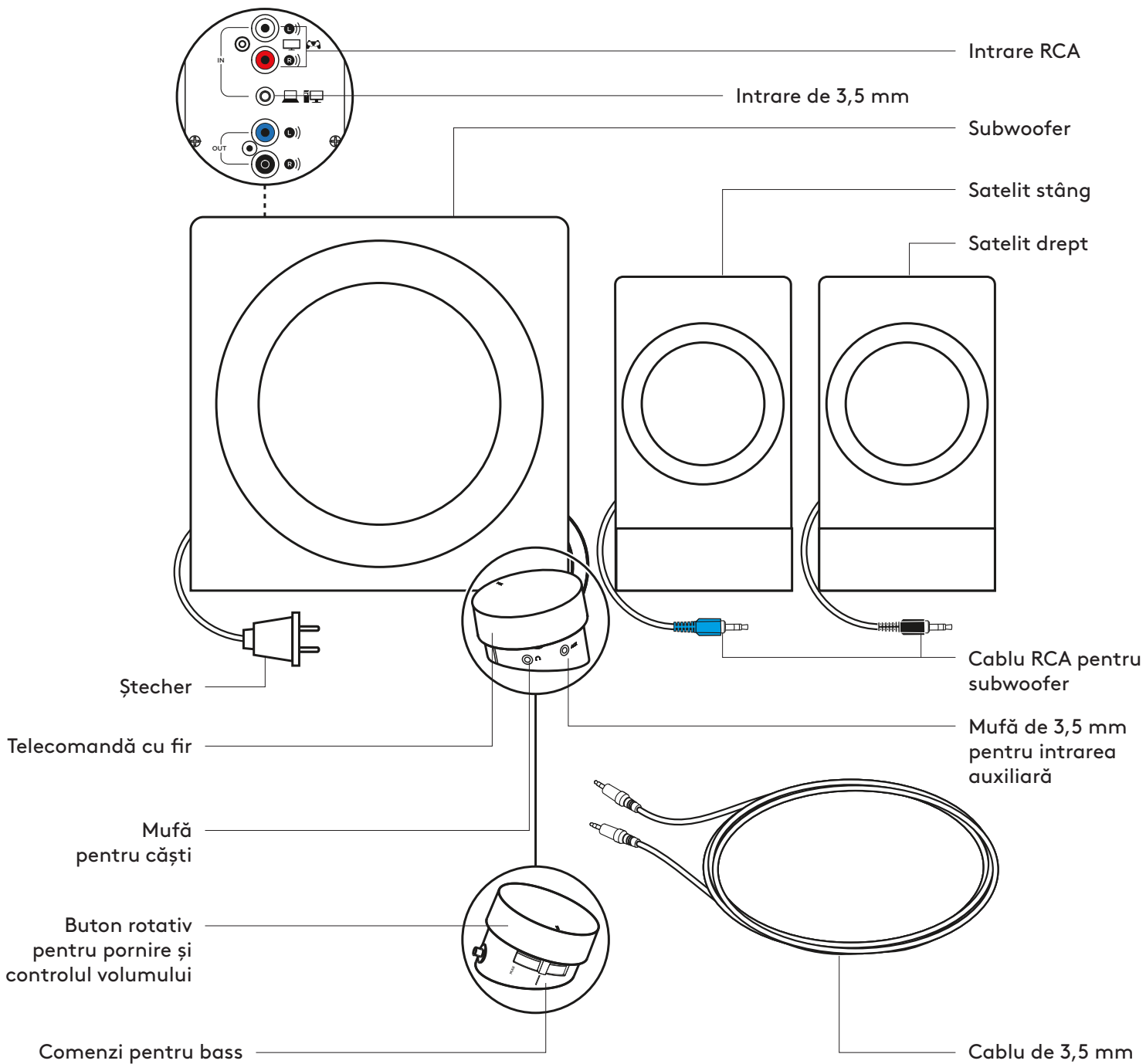

CONECTAREA DIFUZOARELOR

1. Introduceți conectorul RCA negru al satelitelui drept în mufa neagră a subwooferului.
2. Introduceți conectorul RCA albastru al satelitelui stâng în mufa albastră a subwooferului.
3. Introduceți ștecherul într-o priză electrică.

1

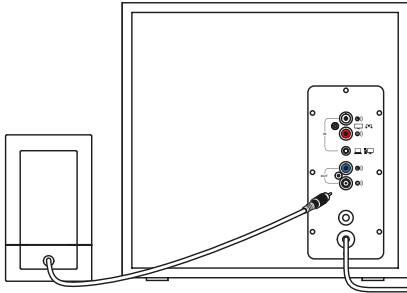

2

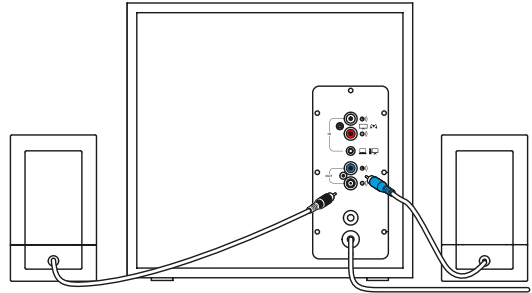

3

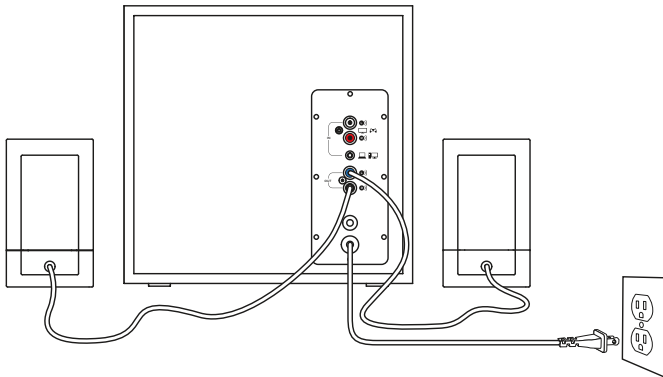

CONECTAREA SURSEI AUDIO

1A. Pentru conexiunea de 3,5 mm:

Conectați unul dintre capetele cablului primit de 3,5 mm la mufa corespunzătoare de pe partea din spate a subwooferului sau la cea de 3,5 mm de pe telecomandă. Introduceți celălalt capăt al cablului de 3,5 mm în mufa audio a dispozitivului (computer, smartphone, tabletă etc.).

1B. Pentru conexiunea RCA:

Conectați unul dintre capetele cablului RCA la mufa RCA corespunzătoare de pe partea din spate a subwooferului. Introduceți celălalt capăt al cablului RCA în mufa RCA a dispozitivului (televizor, consolă pentru jocuri etc.).

Notă: cablul RCA nu este inclus în cutie, deci trebuie achiziționat separat.

2. Conectați căștile la mufa pentru căști de pe telecomandă. Ajustați volumul folosind telecomanda sau sursa audio.

3. Porniți/opriți difuzoarele răsucind butonul rotativ de pe telecomandă în sensul acelor de ceasornic/în sensul invers al acelor de ceasornic. Veți auzi un clic când sistemul este PORNIT (se va aprinde și LED-ul din partea frontală a telecomenzii cu fir).

1A

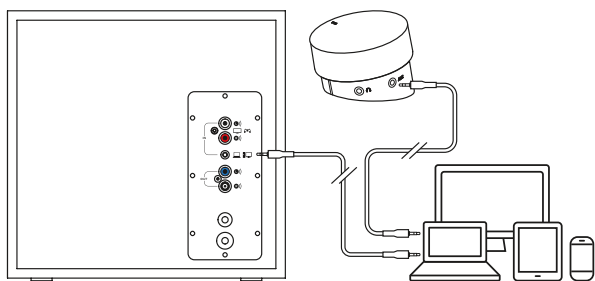

1B

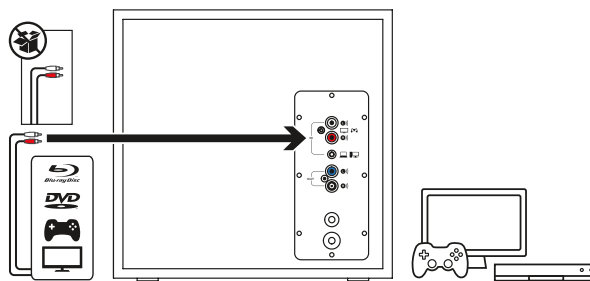

2

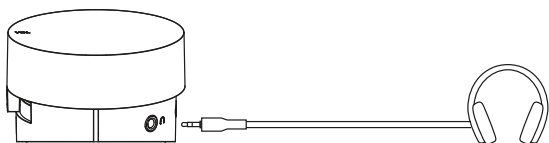

3

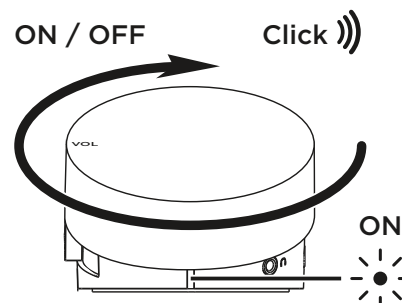

CONECTAREA LA DOUĂ DISPOZITIVE SIMULTAN

1. Conectați-vă la două dispozitive în același timp folosind conectorul RCA și intrarea de 3,5 mm de pe partea din spate a subwooferului.
2. Pentru a comuta sursele audio, întrerupeți sunetul unuia dintre dispozitivele conectate și redați-l de pe celălalt.

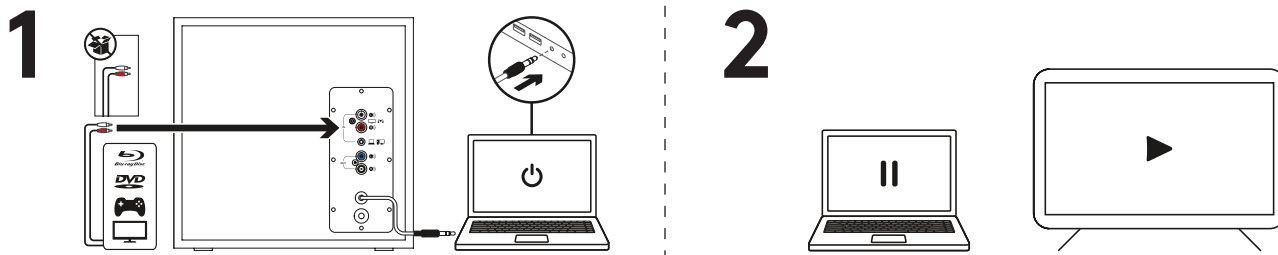

AJUSTAREA VOLUMULUI

1. Ajustați volumul sistemului Z533 folosind butonul rotativ de pe telecomandă. Rotiți butonul în sensul acelor de ceasornic (spre dreapta) pentru a crește volumul. Rotiți butonul în sens opus acelor de ceasornic (spre stânga) pentru a descrește volumul.

AJUSTAREA BASSULUI

2. Ajustați nivelul bassului folosind întrerupătorul glisant de pe laterala telecomenzii.

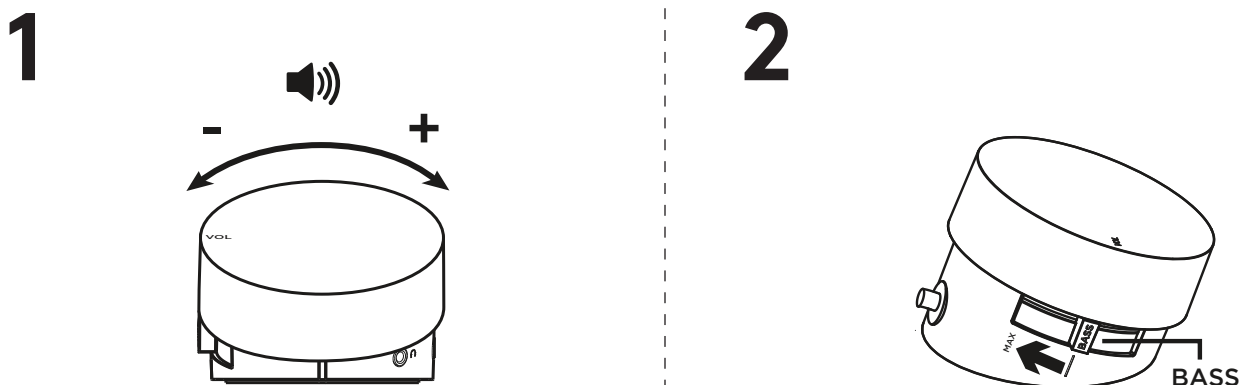

www.logitech.com/support/Z533

ÜRÜNÜNÜZÜ TANIYIN

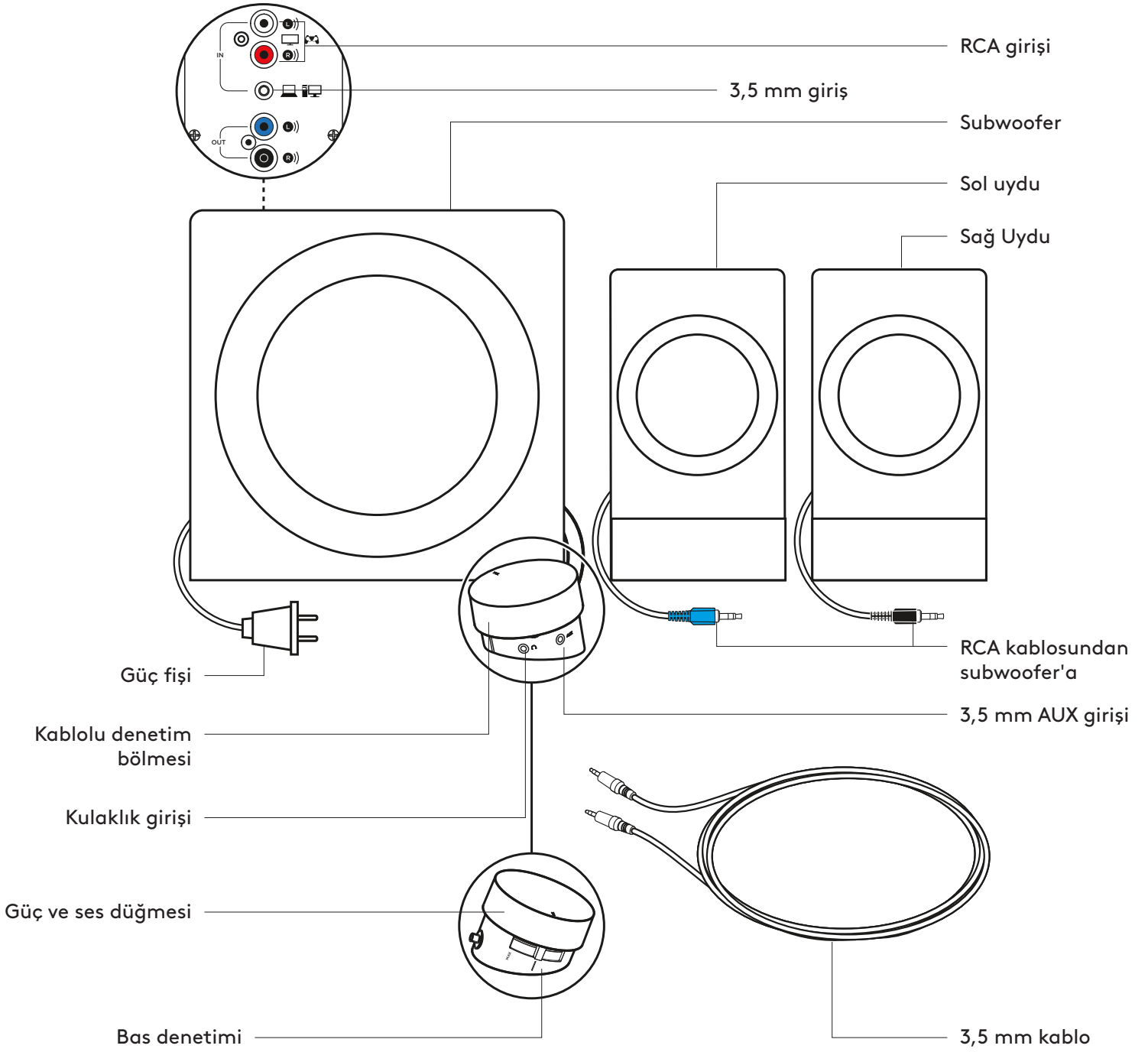

HOPARLÖRLERİ BAĞLAYIN

1. Sağ uydudaki siyah RCA bağlayıcısını siyah subwoofer girişine bağlayın.
2. Sol uydudaki siyah RCA bağlayıcısını mavi subwoofer girişine bağlayın.
3. Güç kablosunu prize takın.

1

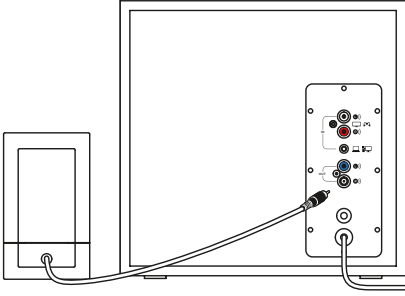

2

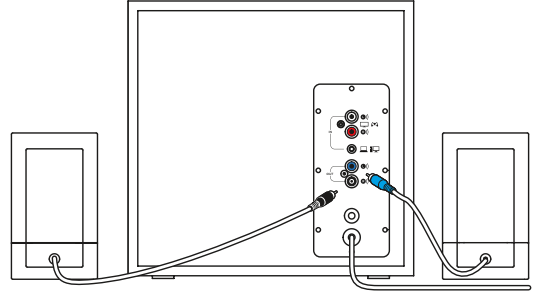

3

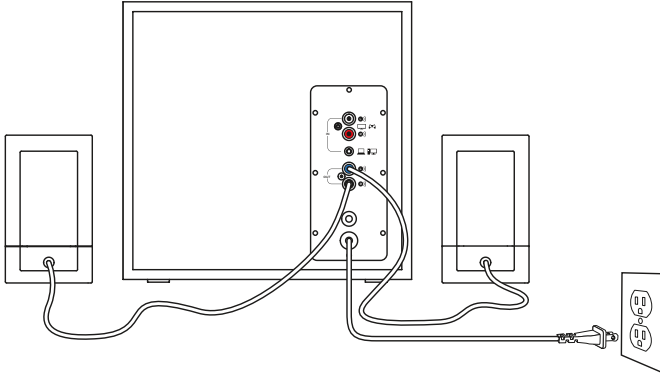

SES KAYNAĞINA BAĞLAYIN

1A. 3,5 mm bağlantı için:

Verilen 3,5 mm kablunun bir ucunu subwoofer'ın arkasındaki ilgili girişe veya denetim bölmesindeki 3,5 mm'lik girişe bağlayın. 3,5 mm kablunun diğer ucunu aygıtınızdaki (bilgisayar, akıllı telefon, tablet vb.) ses girişine bağlayın.

1B. RCA bağlantısı için:

RCA kablosunun bir ucunu subwoofer'ın arkasındaki ilgili RCA girişine bağlayın. RCA kablosunun diğer ucunu aygıtınızdaki (TV, oyun konsolu vb.) RCA çıkışına bağlayın. RCA kablosu ürünle birlikte verilmez, ayrı olarak satın alınır.

2. Kulaklığınızı denetim bölmesindeki kulaklık girişine takın. Denetim bölmesinden veya ses kaynağından sesi ayarlayın.
3. Denetim bölmesindeki ses düğmesini saat yönünde veya saat yönünün tersine çevirerek hoparlörleri açıp kapatın. Sistem AÇIK konuma geçtiğinde bir "klik" sesi duyacaksınız (kablolu uzaktan kumandanın önündeki LED de yanacaktır).

1A

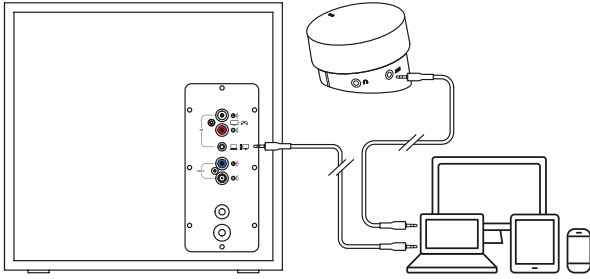

1B

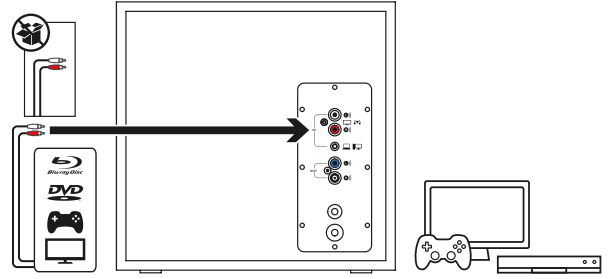

2

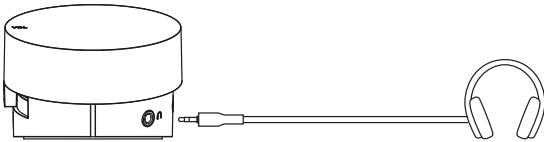

3

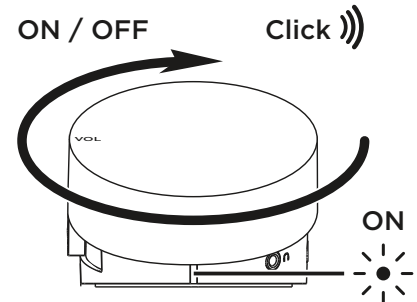

AYNI ANDA İKİ AYGIT BAĞLAYABİLİRSİNİZ

1. Subwoofer'ın arkasındaki RCA bağlayıcısını ve 3,5 mm'lik girişi kullanarak aynı anda iki aygıtı bağlayabilirsiniz.
2. Ses kaynakları arasında geçiş yapmak için, bağlı aygıtlardan birinde sesi duraklatın, bağlı diğer aygıtta ise sesi yürütün.

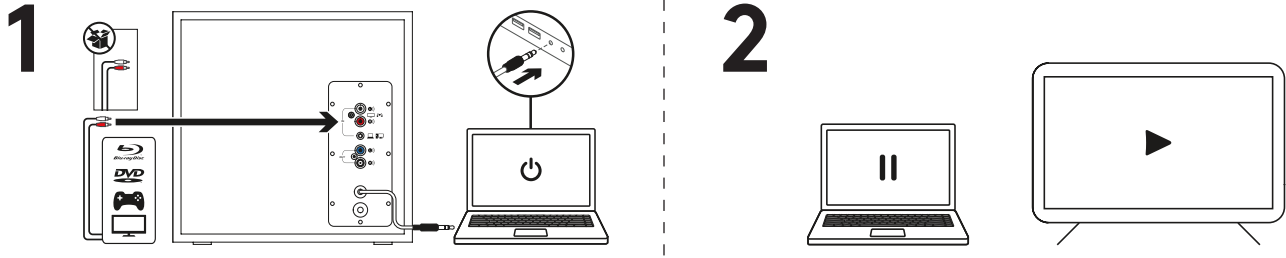

SESİ AYARLAYIN

1. Z533'ün sesini denetim bölgesindeki düğmeyle ayarlayın. Sesi artırmak için düğmeyi saat yönünde (sağa) çevirin. Sesi azaltmak için düğmeyi saat yönünün aksi tarafa (sola) çevirin.

BASI AYARLAYIN

2. Denetim bölgesinin kenarındaki bas kaydırıcısını kullanarak bas düzeyini ayarlayın.

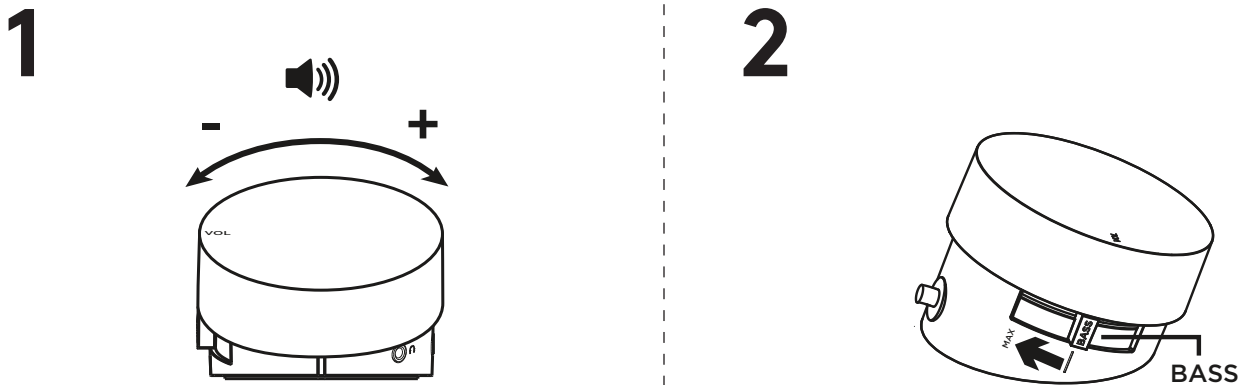

www.logitech.com/support/Z533

توصيل السماعات

1. صِل موصل RCA الأسود الموجود على السماعة اليمنى بمقبس مضخم الصوت الأسود.
2. صِل موصل RCA الأزرق الموجود على السماعة اليسرى بمقبس مضخم الصوت الأزرق.
3. قم بتوصيل قابس الطاقة بمأخذ كهربائي.

1

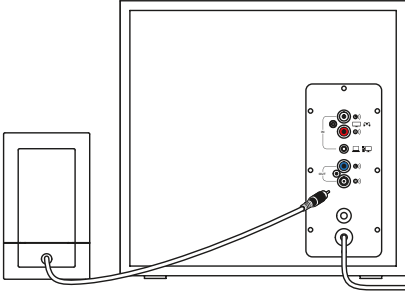

2

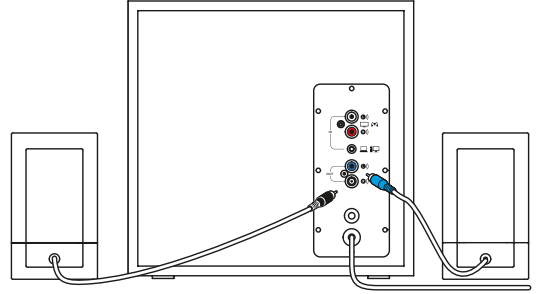

3

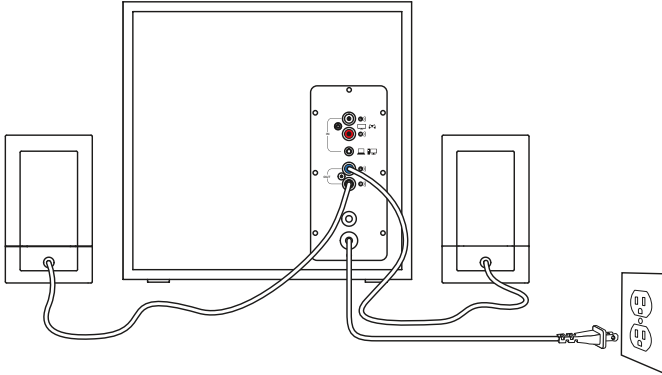

التوصيل بمصدر الصوت

1أ. خاص بتوصيل كابل مقاس 3.5 مم:

صِل أحد طرفي الكابل المرفق مقاس 3.5 مم بالمقبس المخصص الموجود في الجانب الخلفي من مضخم الصوت أو المقبس مقاس 3.5 مم الموجود على وحدة التحكم. أدخل الطرف الآخر للكابل مقاس 3.5 مم في مقبس الصوت الموجود بجهازك (جهاز الكمبيوتر، الهاتف الذكي، الجهاز اللوحي، وما إلى ذلك).

1ب. خاص بتوصيل كابل RCA:

صِل أحد طرفي كابل RCA بمقبس RCA المناظر الموجود في الجانب الخلفي من مضخم الصوت. أدخل الطرف الآخر لكابل RCA في منفذ RCA الموجود بجهازك (جهاز التلفزيون، وحدة الألعاب وما إلى ذلك). كابل RCA غير مرفق في العبوة ويجب شراؤه بشكل منفصل.

2. صِل سماعة الرأس بمقبس سماعات الرأس الموجود على وحدة التحكم. اضبط مستوى الصوت باستخدام وحدة التحكم أو مصدر الصوت.

3. قم بتشغيل/إيقاف السماعات عن طريق تدوير بكرة التشغيل/الإيقاف الموجود بوحدة التحكم في اتجاه حركة عقارب الساعة أو في عكس اتجاه حركة عقارب الساعة. ستلاحظ إطلاق صوت "نقرة" بمجرد تشغيل النظام (وسيتم أيضاً تشغيل مؤشر LED في مقدمة وحدة التحكم السلوكية).

1A

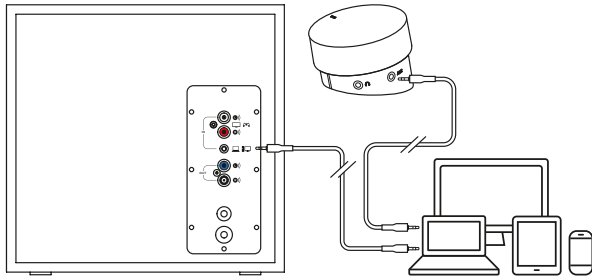

1B

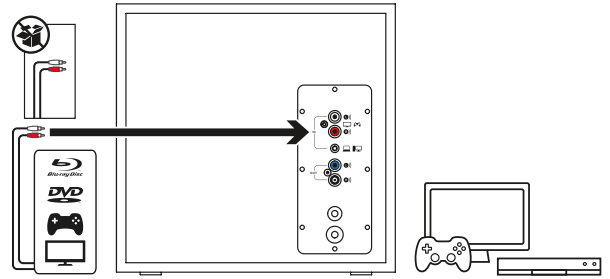

2

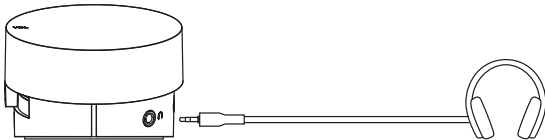

3

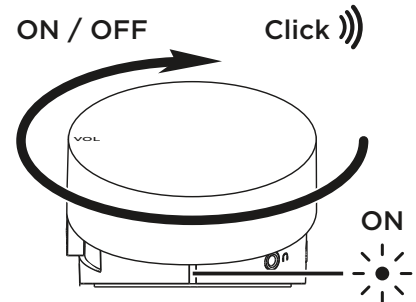

التوصيل بجهازين في وقت واحد

1. قم بتوصيل جهازين في وقت واحد من خلال موصل RCA وكابل 3.5 مم الموجودين في الجزء الخلفي من مضخم الصوت.
2. وللتبديل بين مصادر الصوت، قم بالإيقاف المؤقت للصوت على أحد الأجهزة المتصلة ثم تشغيل الصوت من جهاز آخر متصل.

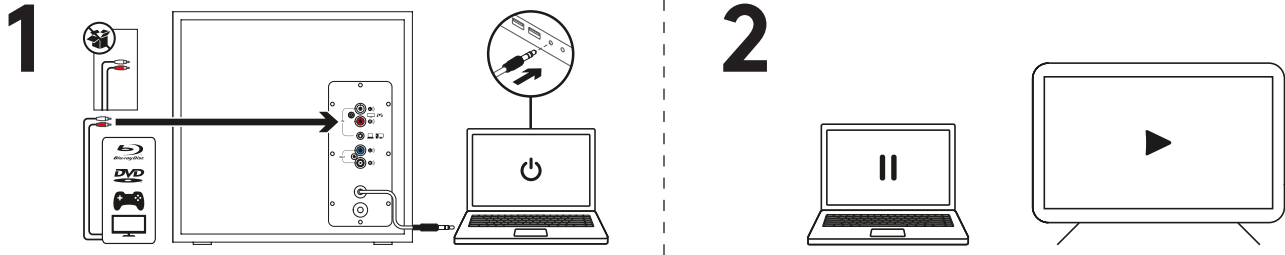

ضبط مستوى الصوت

1. اضبط مستوى صوت السماعات Z533 باستخدام البكرة الموجودة على وحدة التحكم. أدر البكرة في اتجاه عقارب الساعة (إلى اليمين) لزيادة مستوى الصوت. أدر البكرة عكس اتجاه عقارب الساعة (إلى اليسار) لخفض مستوى الصوت.

ضبط الجهير

2. اضبط مستوى صوت الجهير بتحريك المفتاح المنزلق للتحكم في الجهير الموجودة بجانب مضخم الصوت.

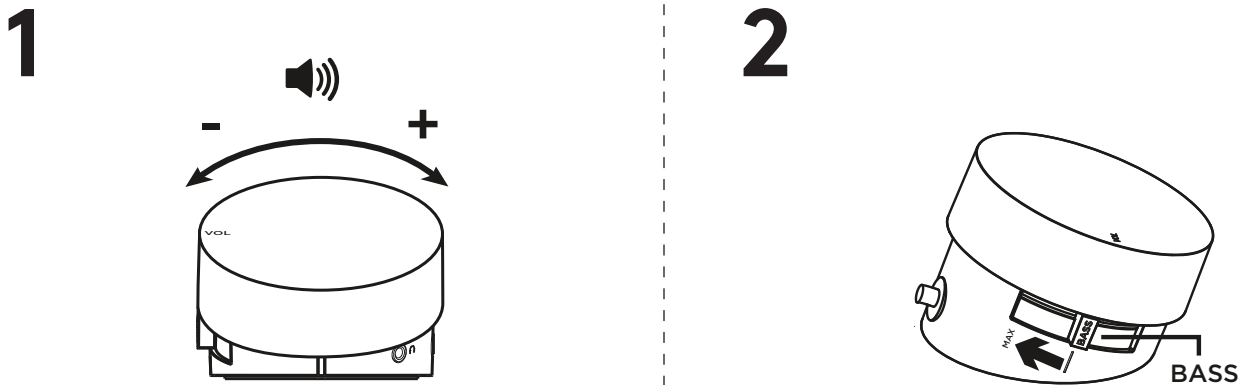

www.logitech.com/support/Z533

حقوق النشر © لعام 2019 لصالح شركة Logitech. تُعد العلامتان Logitech و Logj وعلامات Logitech الأخرى ملكية خاصة لشركة Logitech وقد تكون مسجلة. أما كافة العلامات التجارية الأخرى فهي ملكية خاصة لأصحابها المعنيين. لا تتحمل Logitech أي مسؤولية عن أي أخطاء قد تظهر في هذا الدليل. المعلومات الواردة في هذا المستند عرضة للتغيير دون إشعار.

הכר את המוצר

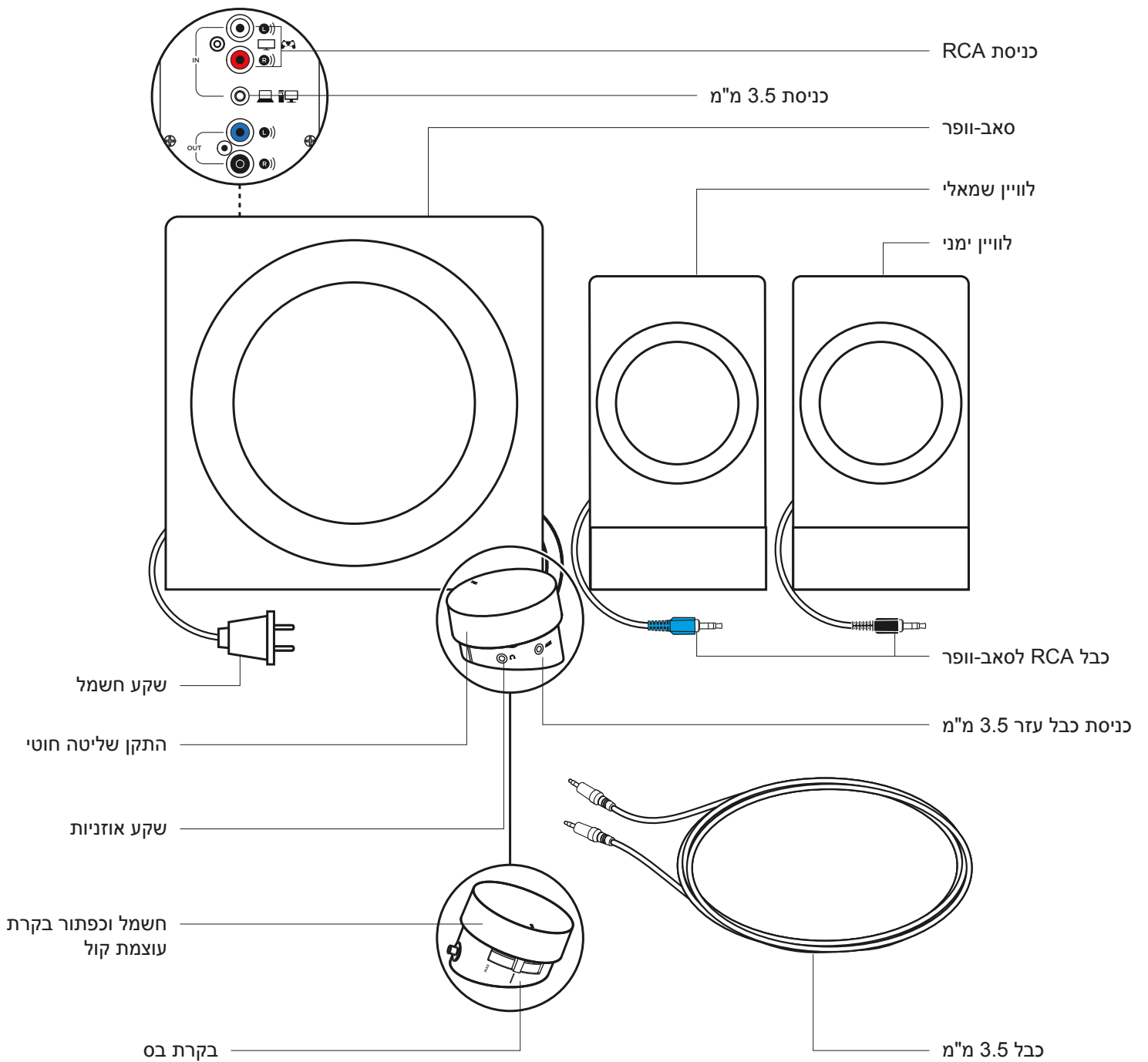

חיבור הרמקולים

1. חבר את מחבר ה-RCA השחור בלוויין הימני לשקע הסאב-וופר השחור.
2. חבר את מחבר ה-RCA הכחול בלוויין השמאלי לשקע הסאב-וופר הכחול.
3. חבר את שקע החשמל ליציאת חשמל.

1

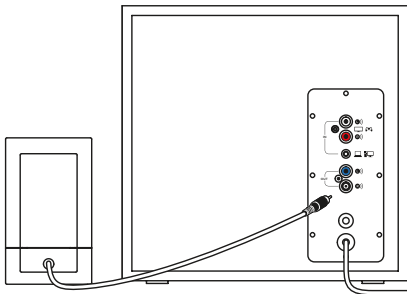

2

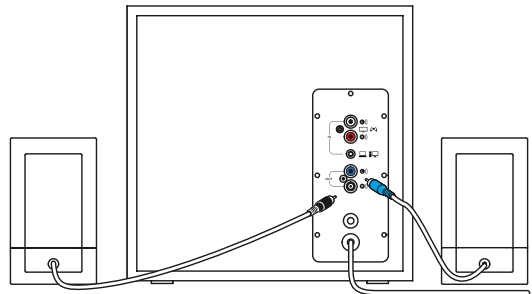

3

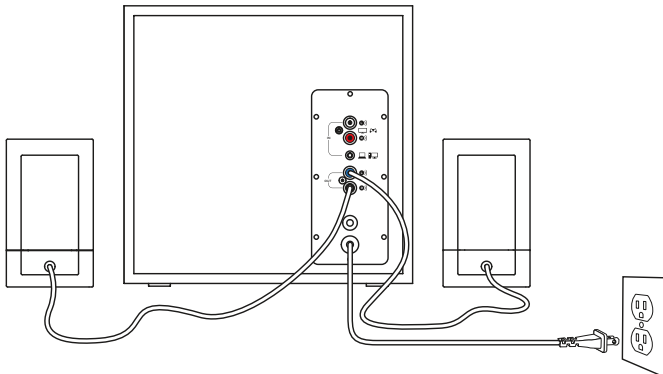

חיבור למקור שמע

א. לחיבור 3.5 מ"מ:

חבר קצה אחד של כבל 3.5 מ"מ המסופק לשקע המתאים בגב הסאב-וופר או את שקע 3.5 מ"מ בתא השליטה. הכנס את הקצה השני של כבל 3.5 מ"מ אל שקע השמע במכשיר שלך (מחשב, טלפון חכם, טאבלט וכו').

ב. לחיבור RCA:

חבר קצה אחד של כבל RCA לשקע RCA התואם בגב הסאב-וופר. הכנס את הקצה השני של כבל ה-RCA ליציאת ה-RCA במכשיר שלך (טלוויזיה, קונסולת משחק וכד')
שים לב: כבל ה-RCA אינו כלול בקופסה ויש לרכוש אותו בנפרד.

2. חבר את האוזניות לשקע האוזניות בהתקן השליטה. כוונן את עוצמת הקול מהתקן השליטה או ממקור השמע.

3. הפעל או כבה את הרמקולים על ידי סיבוב כפתור עוצמת קול בתא השליטה בכיוון השעון/נגד כיוון השעון. עם הפעלת המערכת תוכל להבחין בצליל "קליק" (גם הנורית שבחזית השלט תידלק).

1A

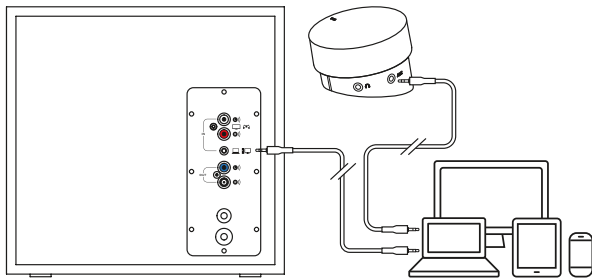

1B

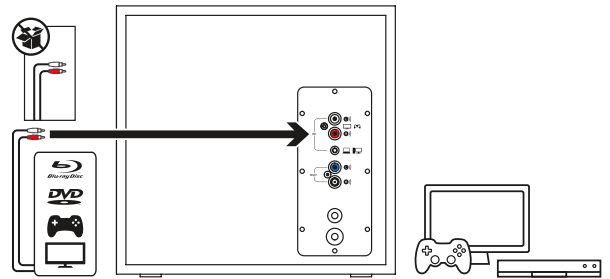

2

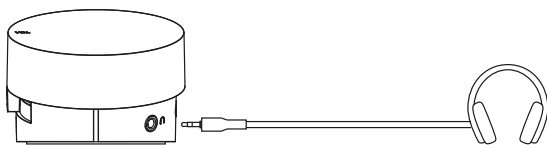

3

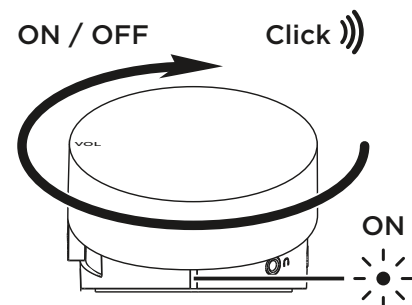

חיבור לשני מכשירים בו-זמנית

1. חבר את שני המכשירים בו-זמנית דרך מחבר ה-RCA וכניסת 3.5 מ"מ בגב הסאב-וופר.
2. כדי להחליף בין מקורות השמע, השהה את השמע במכשיר מחובר אחד, ונגן אותו מהמכשיר המחובר השני.

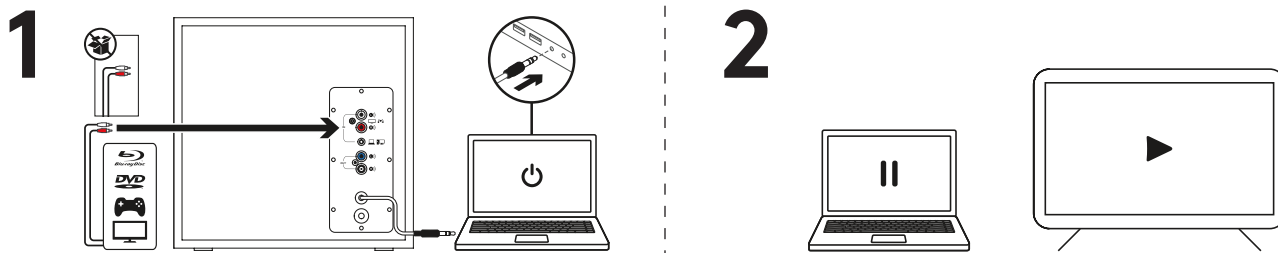

כוון את עוצמת הקול

1. כוון את עוצמת הקול של Z533 באמצעות הכפתור בתא השליטה. סובב את הכפתור בכיוון השעון (ימינה) כדי להגביר את עוצמת הקול. סובב את הכפתור נגד כיוון השעון (שמאלה) כדי להחליש את עוצמת הקול.

כווןן הבס

2. כוון את רמת הבס על ידי הזזת הסליידר בצד של תא השליטה.

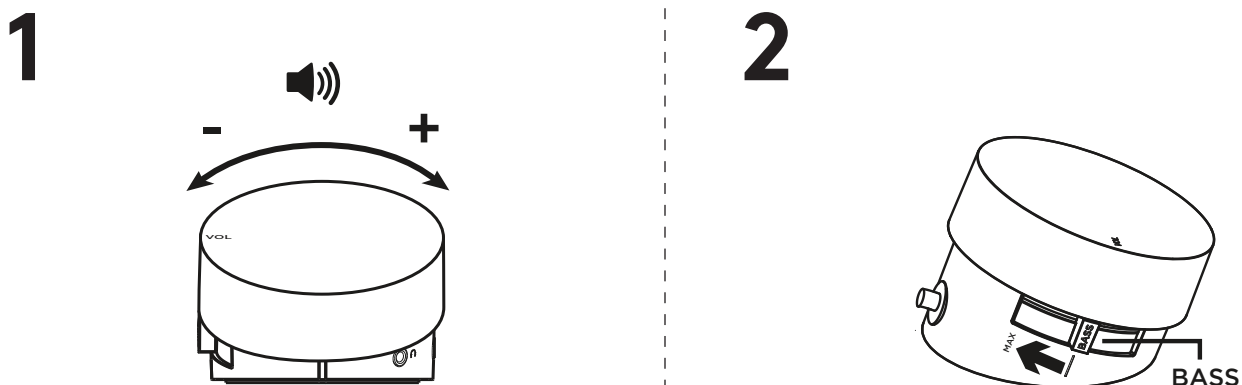

www.logitech.com/support/Z533

www.logitech.com/support/Z533