

Dreame Bot W10

Robot sprzątający i mopujący

Instrukcja obsługi



Przed użyciem należy dokładnie przeczytać niniejszą instrukcję i zachować ją do wykorzystania w przyszłości.

dreame

Ograniczenia w użytkowaniu

- Ten produkt może być używany przez dzieci w wieku powyżej 8 lat oraz osoby o ograniczonych zdolnościach ruchowych, sensorycznych lub umysłowych, a także przez osoby o ograniczonym doświadczeniu lub znajomości sprzętu, wyłącznie pod nadzorem rodzica lub opiekuna w celu zapewnienia bezpiecznego użytkowania i uniknięcia zagrożeń. Czyszczenie i konserwacja nie powinny być przeprowadzane przez dzieci bez nadzoru.
- Dzieci nie mogą bawić się tym produktem. Należy upewnić się, że dzieci i zwierzęta domowe przebywają w bezpiecznej odległości od odkurzacza z mopem podczas jego pracy.
- Ten produkt jest przeznaczony wyłącznie do czyszczenia podłóg w środowisku domowym. Nie należy używać go na zewnątrz, na powierzchniach innych niż podłogi oraz w pomieszczeniach komercyjnych lub przemysłowych.
- Robot nie należy używać na obszarze zawieszonym nad ziemią bez uprzedniego zastosowania bariery ochronnej.
- Nie należy umieszczać robota do góry nogami. Nie należy używać pokrywy czunika laserowego LDS, pokrywy robota ani zderzaka, jako uchwytu
- Nie należy używać robota w temperaturze powyżej 40°C lub poniżej 0°C, a także na podłogach z płynami lub lepki substancjami.
- Przed użyciem robota należy podnieść z podłogi wszelkie przewody, aby zapobiec ich przemieszczaniu podczas czyszczenia.
- Należy usunąć z podłogi wszelkie delikatne lub małe przedmioty, aby zapobiec ich uszkodzeniu w przypadku zderzenia.
- Należy trzymać włosy, palce i inne części ciała z dala od otworu ssącego robotów.

Informacje dotyczące bezpieczeństwa

Ograniczenia w użytkowaniu

- Przyrząd do czyszczenia należy trzymać z dala od zasięgu dzieci.
- Nie wolno umieszczać dzieci, zwierząt domowych ani żadnych przedmiotów na robocie, niezależnie od tego, czy jest on nieruchomy, czy się porusza.
- Nie używać robota do czyszczenia jakichkolwiek palnych substancji.
- Nie odkurzaj twardych ani ostrych przedmiotów.
- Przed czyszczeniem lub wykonywaniem konserwacji należy upewnić się, że robot jest wyłączony, a podstawa samo czyszcząca jest odłączona od zasilania
- Nie należy używać mokrej szmatki do wycierania ani żadnych płynów do oplukiwania robota i podstawy. Podstawa możliwa do czyszczenia musi być pozostawiona do całkowitego osuszenia przed jej ponownym montażem i użyciem.
- Produktu należy używać zgodnie z instrukcjami zawartymi w instrukcji obsługi. Użytkownicy ponoszą odpowiedzialność za wszelkie straty lub szkody wynikające z niewłaściwego użytkowania tego produktu.

Akumulator i ładowanie

- Nie należy używać akumulatora ani podstawy samo oczyszczającej innych firm. Należy używać wyłącznie z jednostką zasilającą RCS3.
- Nie należy próbować samodzielnego demontowania, naprawiania ani modyfikowania akumulatora lub podstawy samo oczyszczającej.
- Nie należy umieszczać podstawy samo oczyszczającej w pobliżu źródła ciepła.
- Nie należy używać mokrej szmatki lub mokrych dłoni do wycierania lub czyszczenia styków ładowania podstawy.

Informacje dotyczące bezpieczeństwa

Akumulator i ładowanie

- Utylizować stare akumulatory we właściwy sposób. Zbędne akumulatory należy przykazywać do odpowiednich zakładów zajmujących się recyklingiem.
- Ten produkt zawiera akumulatory, które mogą być wymieniane wyłącznie przez wykwalifikowany technik lub personel serwisu po sprzedażowego.
- Jeśli przewód zasilający zostanie uszkodzony lub zepsuty, należy natychmiast zaprzestać jego używania i skontaktować się z działem obsługi posprzedażnej.
- Na czas transportu należy upewnić się, że robot jest wyłączony oraz, w miarę możliwości, znajduje się w oryginalnym opakowaniu.
- Jeżeli robot nie będzie używany przez dłuższy czas, należy naładować go do pełna, a następnie wyłączyć i przechowywać w chłodnym i suchym miejscu. Ładować robota co najmniej raz na 3 miesiące, aby uniknąć nadmiernego rozładowania akumulatora.

Czujnik laserowy LDS

- Czujnik laserowy LDS jest zgodny z normą IEC 60825-1:2014 dla produktów laserowych klasy 1 i nie promieniuje niebezpiecznego promieniowania laserowego.

Akcesoria



Przyrząd do czyszczenia

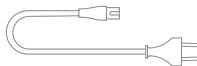

Kabel zasilający



Podkładka mopa (x2)

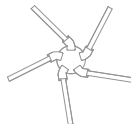

Szczotka boczna

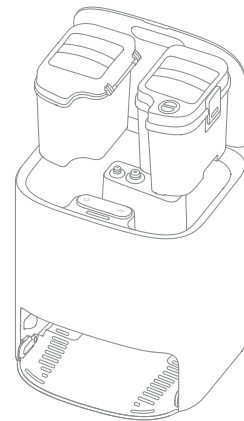

Podstawa samoczyszcząca
(Zawiera zbiornik na czystą wodę, zbiornik na
brudną wodę i podstawę myjącą)

Uwaga: Ilustracje w niniejszej instrukcji mają charakter wyłącznie informacyjny. Prosimy zapoznać się z aktualnym wyglądem produktu.

Przegląd produktu

Robot

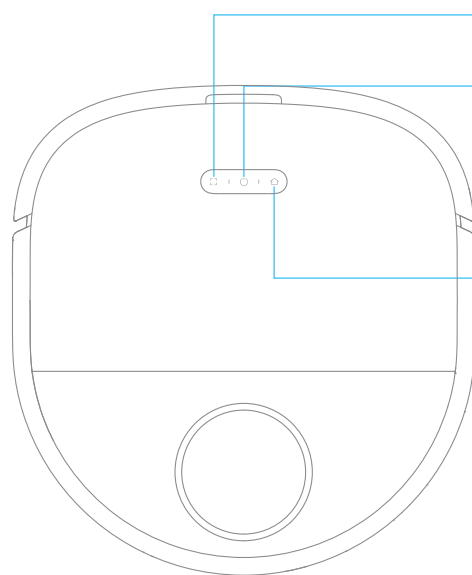

Przycisk czyszczenia punktowego

- Naciśnij krótko, aby rozpocząć czyszczenie punktowe.

Przycisk zasilania/czyszczenia

- Naciśnij i przytrzymaj przez 3 sekundy, aby włączyć i wyłączyć.
- Naciśnij krótko, aby włączyć czyszczenie po uruchomieniu robota

Wskaźnik stanu

- Światło białe: w trakcie czyszczenia lub czyszczenie zakończone
- Migające światło pomarańczowe: błąd

Przycisk powracania do podstawy

- Naciśnij krótko, aby wysłać robota z powrotem do podstawy.

Robot i czujniki

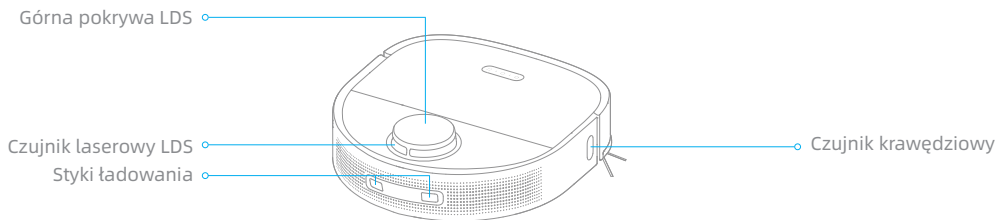
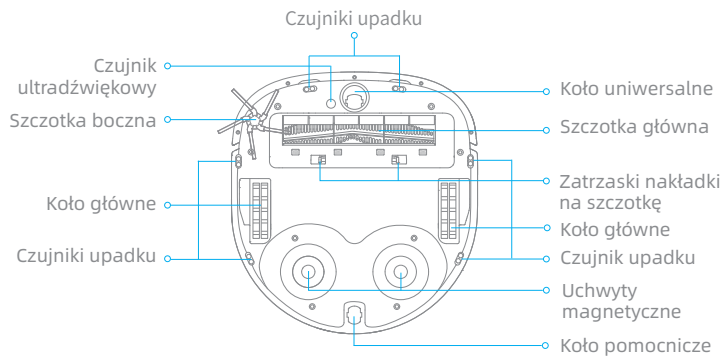
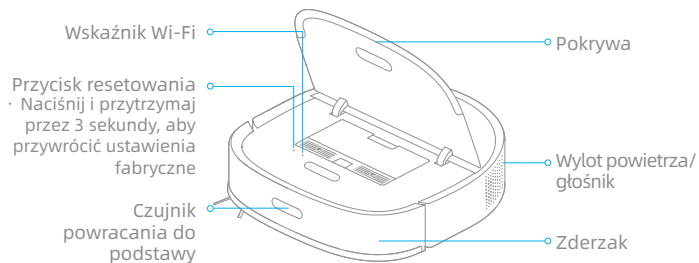

Przegląd produktu

Podstawa samoczyszcząca



Panel sterowania

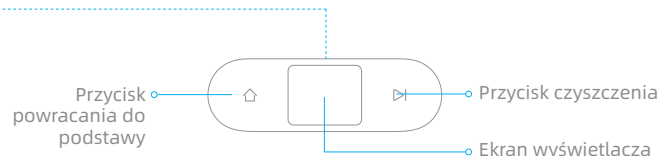



Przycisk powracania do podstawy

- Naciśnij krótko, aby wysłać robota z powrotem do podstawy. Robot wznowi czyszczenie po oczyszczeniu podkładki mopa.
- Naciśnij i przytrzymaj przez 3 sekundy, aby zatrzymać zadanie czyszczenia i wysłać robota z powrotem do podstawy w celu wyczyszczenia i osuszenia podkładki mopa. Naciśnięcie przycisku przez 3 sekundy, gdy robot znajduje się na podstawie, spowoduje natychmiastowe oczyszczenie i osuszanie podkładki mopa.

Przycisk czyszczenia

Naciśnij krótko, aby rozpocząć lub wstrzymać czyszczenie.

Blokada rodzicielska

Naciśnij i przytrzymaj przyciski  i  przez 3 sekundy, aby aktywować lub dezaktywować Blokadę rodzicielską.

Podstawa samoczyszcząca

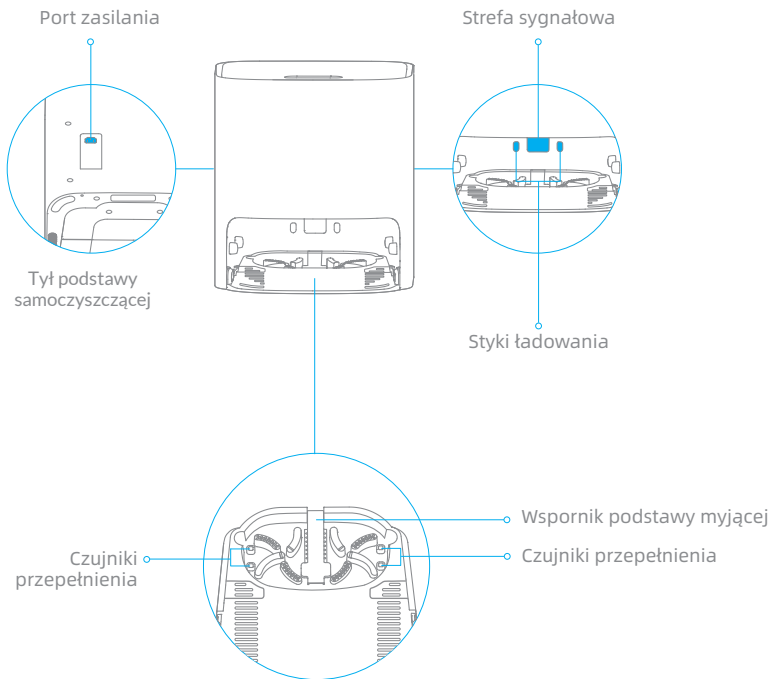

Pojemnik na kurz

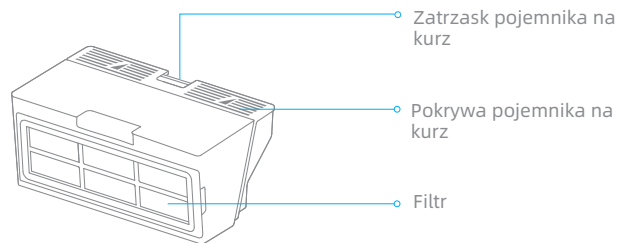

Czyszczenie środowiska domowego

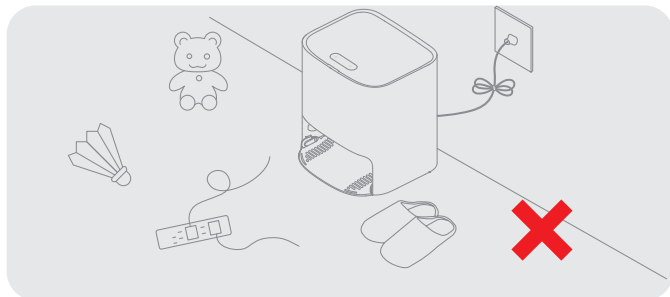

Należy usunąć kable i inne małe przedmioty, aby uniknąć zaplątaniu lub utknięcia robota.

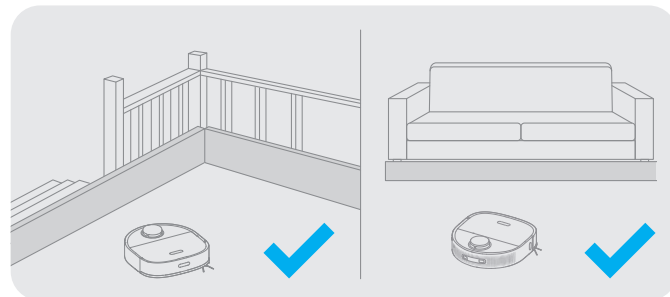

Przed czyszczeniem użyj fizycznej zapory na krawędziach schodów i sofy, aby zapewnić bezpieczną i płynną pracę robota.

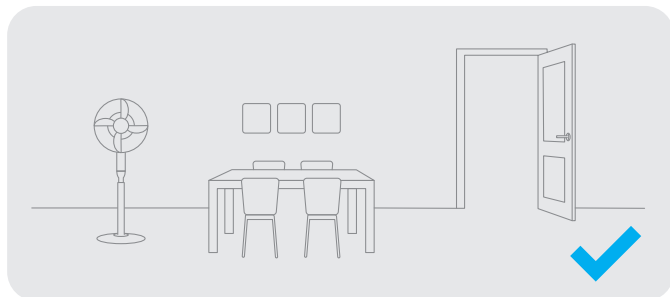

Otwórz drzwi do sprzątanego pomieszczenia i umieść meble tak, aby uzyskać więcej miejsca.

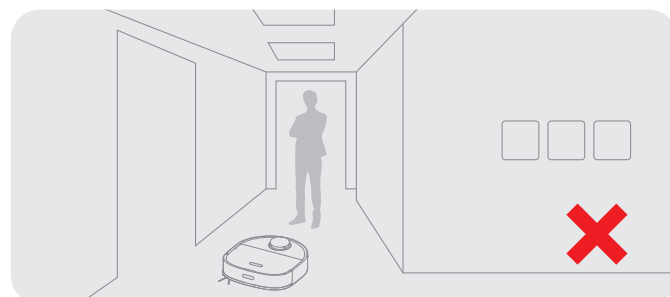

Aby zapobiec nierozpoznanie czyszczonego obszaru, nie stawaj bezpośrednio przed robotem, na progu, w korytarzu lub w wąskich miejscach.

1. Zdejmij paski ochronne

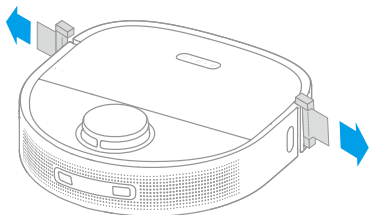

2. Zamontuj szczotkę boczną

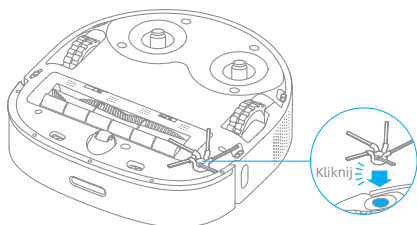

Uwaga: Zamontuj szczotkę boczną, aż usłyszysz kliknięcie.

3. Umieść podstawę przy ścianie i naładuj ją.

- Zamontuj podstawę w miejscu o jak największej wolnej przestrzeni oraz o dobrym sygnale Wi-Fi.
- Należy włożyć przewód zasilający do podstawy i podłączyć go do źródła prądu.
- Umieść robota na podstawie, a robot automatycznie rozpocznie ładowanie.
- Zaleca się naładowanie robota w pełni przed pierwszym użyciem. Po naładowaniu robota w pełni, wskaźnik statusu zaświeci się na biało przez 10 minut, a następnie się wyłączy.

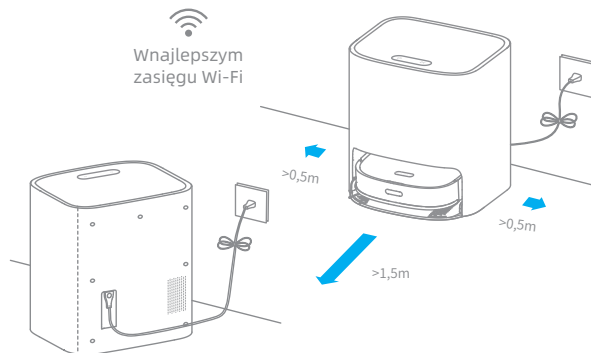

Uwaga:

- Usuń wszelkie przedmioty, które znajdują się bliżej niż 1,5m z przodu i 0,5 od którejś ze stron podstawy.
- Upewnij się, że żadne przedmioty nie blokują strefy sygnowanej.

Połącz z aplikacją Mi Home/Xiaomi Home

Ten produkt współpracuje z aplikacją Mi Home/Xiaomi Home. Aplikacja Mi Home/Xiaomi Home umożliwia sterowanie urządzeniem i wchodzenie z nim w interakcje przy użyciu innych inteligentnych urządzeń domowych.

1. Pobierz aplikację Mi Home/Xiaomi Home App

Zeskanuj kod QR na urządzeniu, aby zainstalować aplikację Mi Home/Xiaomi Home.

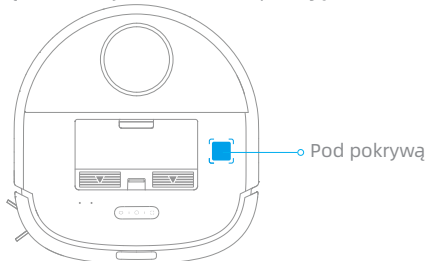

2. Dodaj urządzenie

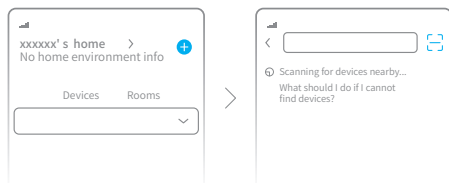

Otwórz aplikację Mi Home/Xiaomi Home i kliknij "+" w prawym, górnym rogu, aby przejść do strony Dodaj urządzenie. Następnie kliknij "🔍" w prawym, górnym rogu, zeskanuj kod QR na urządzeniu, aby dodać "Dreame Bot W10", a następnie połącz urządzenie zgodnie z instrukcjami.



Uwaga:

- Obsługiwane jest tylko Wi-Fi 2,4 GHz.
- Aktualizacja oprogramowania aplikacji w toku. Rzeczywiste działania mogą się różnić od tych zawartych w niniejszej instrukcji. Należy postępować zgodnie z instrukcjami opartymi na najnowszej wersji aplikacji.

3. Resetowanie połączenia Wi-Fi

Otwórz górną pokrywę odkurzacza, aby zobaczyć wskaźnik Wi-Fi. Następnie naciśnij jednocześnie przyciski  i  i przytrzymaj je do momentu usłyszenia komunikatu głosowego o oczekiwaniu na konfigurację sieci. Gdy wskaźnik Wi-Fi zacznie powoli migać, będzie to oznaczało, że połączenie zostało pomyślnie zresetowane.



Uwaga: Jeśli robot nie może połączyć się z telefonem, należy zresetować połączenie Wi-Fi i spróbować ponownie.



Użytkowanie

Szybkie mapowanie

Nie należy zakładać podkładki mopa. Umieść robota na podstawie, a robot włączy się automatycznie.

Przy pierwszym użyciu robota należy zbudować mapę zgodnie z instrukcjami w aplikacji. Następnie robot będzie poruszał się, aby skanować środowisko i zbudować mapę bez czyszczenia. Po powrocie robota do podstawy mapa jest zbudowana i automatycznie zapisana.

Włączanie/wyłączenie

Naciśnij i przytrzymaj przycisk  przez 3 sekundy, aby włączyć odkurzacz. Gdy wskaźnik zasilania zacznie świecić ciągłym białym światłem, będzie to oznaczać, że robot jest w trybie czuwania. Aby go wyłączyć, należy wcisnąć i przytrzymać przycisk  przez 3 sekundy, gdy urządzenie nie będzie się poruszać. Wyłączenie robota spowoduje zakończenie bieżącego zadania czyszczenia.

Czyszczenie

Naciśnij krótko przyciski  i  na podstawie, aby robot rozpoczął czyszczenie.

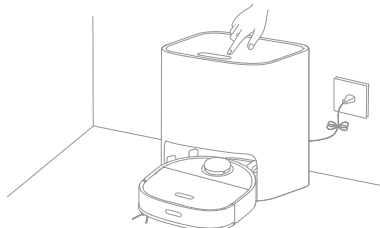

Uwaga:

- Należy upewnić się, że robot jest w pełni naładowany przed użyciem. W czasie czyszczenia nie należy ręcznie przenosić robota.
- Jeśli w czasie czyszczenia poziom zasilania znacząco spadnie, robot powróci do podstawy i wznowi czyszczenie po naładowaniu. Funkcja Wznawiania czyszczenia musi zostać uprzednio włączona w aplikacji.

Tryb czyszczenia

Po włączeniu robota, czyści on każdy pokój, najpierw czyszcząc wzdłuż krawędzi i ścian, a następnie czyszcząc na wzór litery S. Robot automatycznie powróci do podstawy, aby naładować baterię po czyszczeniu.

Wstrzymaj/Uśpij

Podczas czyszczenia, naciśnij krótko którykolwiek przycisk na urządzeniu lub przycisk  na podstawie, aby zatrzymać robota.

Jeśli robot został wstrzymany na dłużej niż 10 minut, wejdzie on automatycznie w tryb uśpienia, a wskaźniki zasilania i ładowania przestaną migać. Należy nacisnąć którykolwiek przycisk na robocie lub podstawie lub kliknąć w aplikacji, aby obudzić robota.

Uwaga:

- Odkurzacz wyłączy się automatycznie po 12 godzinach w trybie czuwania.
- Jeśli robot zostanie wstrzymany i odłożony na podstawę, bieżące zadanie czyszczenia zostanie zakończone.

Czyszczenie punktowe

Gdy robot jest wstrzymany lub w trybie gotowości, naciśnij i przytrzymaj przycisk  przez 3 sekundy, aby włączyć tryb Czyszczenia Punktowego. W tym trybie robot wyczyści powierzchnię kwadratową 1,5 × 1,5 metra wokół niego i powróci do punktu wyjścia po zakończeniu czyszczenia punktowego.

Więcej funkcji aplikacji

Mapa musi zostać zbudowana przed użyciem poprzednich funkcji. Należy postępować zgodnie z instrukcjami w aplikacji, aby użyć więcej funkcji.

Aktualizacja oprogramowania aplikacji. Faktyczny wygląd interfejsu aplikacji może różnić się od zawartego w tej instrukcji. Należy postępować zgodnie z instrukcjami opartymi na bieżącej wersji aplikacji.

Użytkowanie

Funkcja mopowania

1. Zamontuj podkładkę mopa

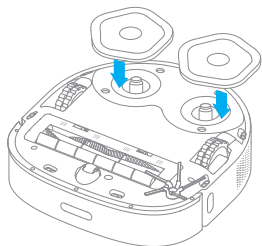

2. Należy wlać wodę do zbiornika

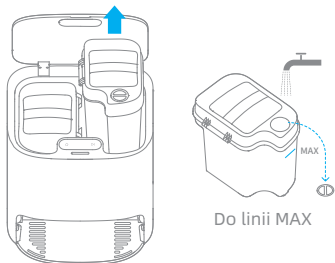

Do linii MAX

Uwaga: Nie należy używać detergentów ani środków dezynfekujących. W przeciwnym razie może wpłynąć to na prawidłowe funkcjonowanie podstawy.

3. Zamontuj zbiornik na czystą wodę w podstawie

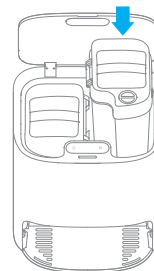

Użytkowanie

4. Rozpocznij czyszczenie

Naciśnij krótko przycisk . Robot rozpocznie mopowanie od podstawy, a następnie będzie kontynuował czyszczenie w oparciu o optymalny plan czyszczenia zaplanowany przez mapę.

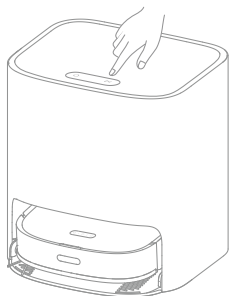

Ścieżki mopowania

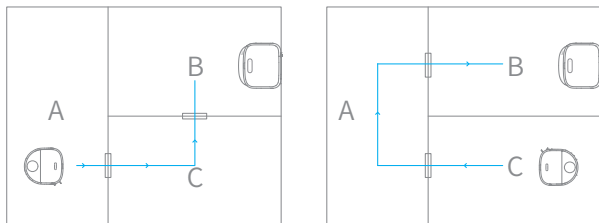

Uwaga:

- Jeśli robot nie jest na podstawie, należy go umieścić z powrotem przed jego ponownym uruchomieniem.
- Robot oczyści podkładkę mopa przed zadaniem czyszczenia. Należy poczekać aż podkładka mopa zostanie wyczyszczona.
- Podczas mopowania, nie należy ręcznie przesuwac podstawy, zbiornika na czystą wodę, zbiornika na brudną wodę lub podkładki myjącej.

5. Powracanie do samooczyszczania

Podczas mopowania, robot powróci do podstawy, aby wyczyścić podkładkę mopa na podstawie ustawień czyszczenia w aplikacji. Robot wznowi czyszczenie, gdy podkładka mopa będzie oczyszczona.

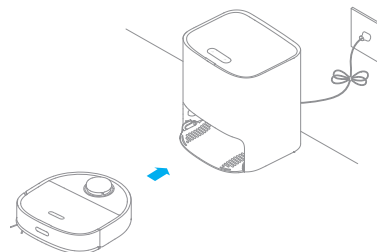

6. Czyszczenie podkładki mopa

Po zakończeniu czyszczenia i powrocie do ładowania, podstawa rozpocznie czyszczenie i osuszanie podkładki mopa.

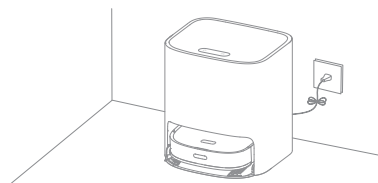

Uwaga:

- W razie potrzeby wyczyszczenia podkładki mopa, należy nacisnąć i przytrzymać przycisk  na podstawie przez 3 sekundy w celu rozpoczęcia czyszczenia.
- Podczas czyszczenia podkładki mopa, jeśli poziom wody w zbiorniku na czystą wodę jest niewystarczający lub jeśli zbiornik na brudną wodę jest pełny, robot wyśle komunikat głosowy lub powiadomienie pokaże się w aplikacji.
- Po wyczyszczeniu podkładki mopa należy niezwłocznie wyczyścić zbiornik na brudną wodę, aby uniknąć pleśni i nieprzyjemnych zapachów.

Dzienna konserwacja

Pojemnik na kurz i filtr * Zaleca się czyszczenie po każdym użyciu

1. Otwórz pokrywę robota i naciśnij zatrzask pojemnika na kurz, aby zdemonstrować pojemnik na kurz.

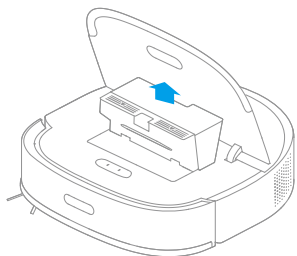

2. Otwórz pokrywę pojemnika na kurz tak, jak pokazano na rysunku.

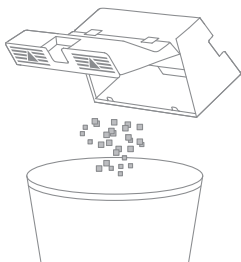

3. Zdemonstrowaj filtr i postukaj w niego lekko.

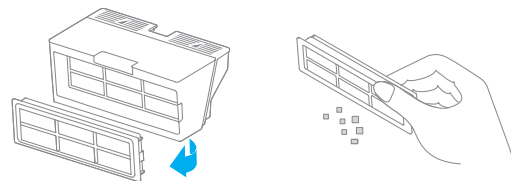

Uwaga: Nie należy czyścić filtra przy użyciu szczotki lub palców.

4. Optucz pojemnik na kurz bieżącą wodą i pozostaw do całkowitego wyschnięcia przed ponownym montażem.

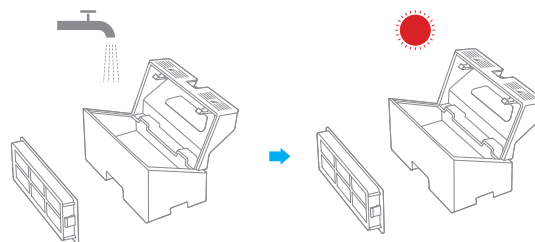

Uwaga:

- Pojemnik na kurz i filtr należy płukać wyłącznie przy użyciu bieżącej wody. Nie należy używać żadnych detergentów.
- Wyłącznie po całkowitym wyschnięciu należy ponownie używać pojemnika na kurz i filtra.

Dzienna konserwacja

Zbiornik na czystą wodę * Zaleca się czyszczenie nośników filtra raz na 3 miesiące

1. Otwórz pokrywę zbiornika na czystą wodę, przesunij węża na bok, aby zdemontować i wyczyścić nośniki filtra tak, jak pokazano na rysunku.

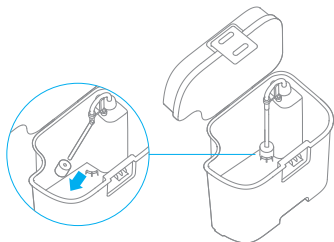

2. Włóż nośniki filtra i węża z powrotem.

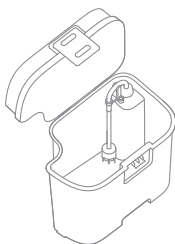

Zbiornik na brudną wodę * Zaleca się czyszczenie po każdym użyciu

1. Należy wyjąć zbiornik na brudną wodę, otworzyć pokrywę zbiornika na brudną wodę i opróżnić pozostałości wody.

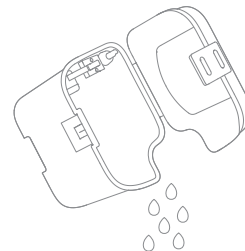

2. Należy wyczyścić zbiornik na brudną wodę za pomocą wody i zamontować go z powrotem do podstawy.

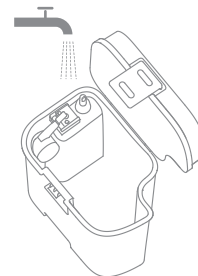

Uwaga: Zawór pływakowy w zbiorniku na brudną wodę jest elementem ruchomym. Nie należy czyścić zaworu pływakowego przy użyciu nadmiernej siły, gdyż może to spowodować jego uszkodzenie.

Dzienna konserwacja

Podkładka myjąca * Zaleca się czyszczenie co 2 tygodnie

1. Naciśnij zatrzaski po dwóch stronach spodu podstawy, aby zdemontować podkładkę myjącą.

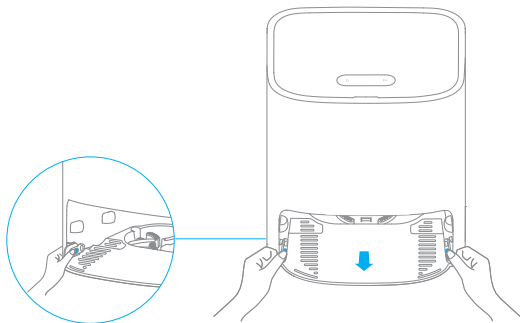

2. Użyj załączonego przyrządu do czyszczenia, aby całkowicie wyczyścić podkładkę myjącą.

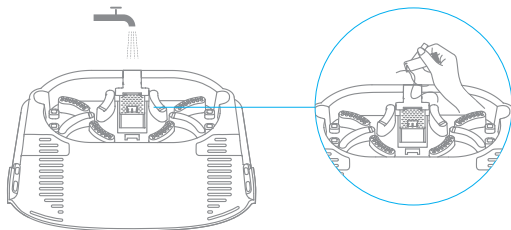

3. Przetrzyj spód podstawy za pomocą suchej szmatki.

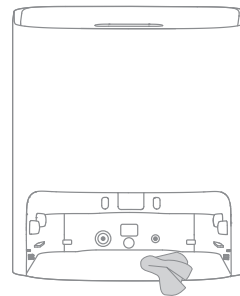

4. Włóż podstawkę myjącą do podstawy tak, jak pokazano na rysunku. Upewnij się, że oba zatrzaski są na właściwym miejscu.

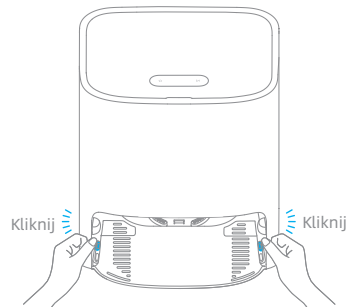

Uwaga: Upewnij się, że wsporniki podkładki myjącej są na właściwym miejscu.

Dzienna konserwacja

Czyszczenie szczotki głównej

Naciśnij zatrzaski zwalniające pokrywę szczotki głównej i wyjmij ją ruchem do góry.

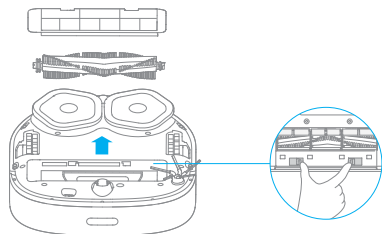

Wyciągnij pokrywę szczotki tak, jak pokazano na ruszku. Użyj dotychczasowego przyrządu do czyszczenia, aby usunąć wszelkie włosy zaplątane na szczotce.

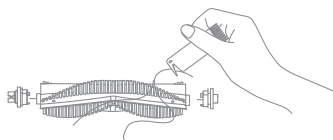

Uwaga: Nie należy używać nadmiernej siły, aby usunąć włosy zaplątane na szczotce. W przeciwnym razie, szczotka główna może ulec zniszczeniu.

Czyszczenie szczotki bocznej

Zdemontuj i wyczyść szczotkę boczną

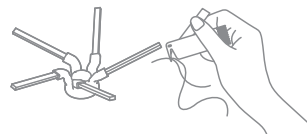

Czyszczenie koła uniwersalnego/koła pomocnicznego

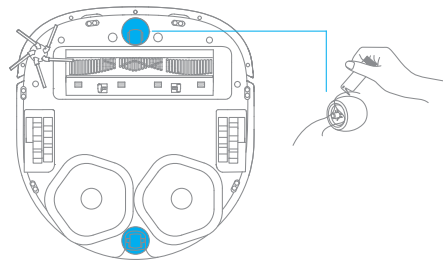

Uwaga:

- Należy użyć narzędzi takich, jak mały śrubokręt, aby oddzielić oś od opony koła uniwersalnego. Nie należy używać nadmiernej siły.
- Oplucz koło uniwersalne pod bieżącą wodą i zamontuj z powrotem po całkowitym osuszeniu.

Dzienna konserwacja

Czujniki robota i styki ładowania

Przetrzyj czujniki i styki ładowania robota za pomocą miękkiej, suchej szmatki:

- Czujniki upadku na spodzie robota
- Styki ładowania z tyłu robota
- Czujnik powracania do podstawy z przodu robota
- Zderzak z przodu robota
- Czujnik laserowy LDS na górze robota

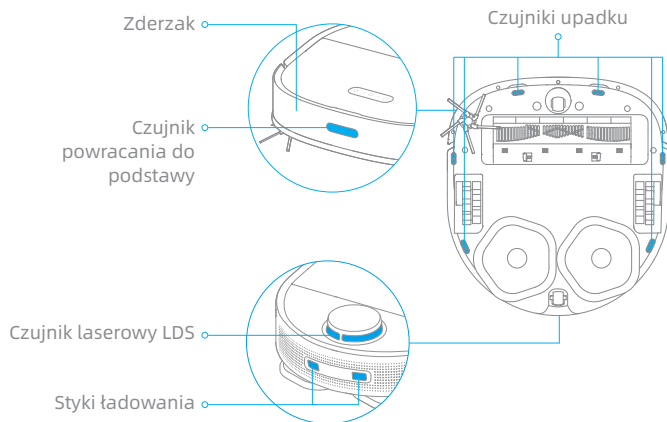

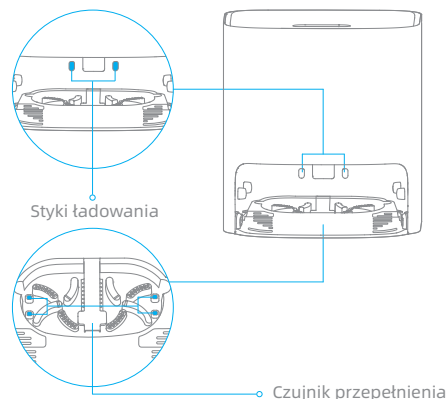

Uwaga: Mokra szmatka może zniszczyć delikatne elementy robota i podstawy. Należy używać wyłącznie suchej szmatki do czyszczenia.

Styki ładowania podstawy samoczyszczącej i czujnik przepełnienia





Resetowanie robota

Jeśli robot przestanie reagować lub nie będzie można go wyłączyć, należy przytrzymać przycisk  przez 10 sekund, aby wyłączyć urządzenie. Następnie naciśnij i przytrzymaj przycisk  przez 3 sekundy, aby włączyć robota.

Akumulator

Robot zawiera wysokowydajny akumulator litowo-jonowy. Upewnij się, że akumulator pozostaje dobrze naładowany do codziennego użytku, aby utrzymać optymalną wydajność. Jeśli robot nie jest używany przez dłuższy czas, należy wyłączyć go i odłożyć. Aby zapobiec nadmiernemu rozładowaniu, należy ładować robota co najmniej raz na trzy miesiące.

Jeśli podstawa nie działa prawidłowo, na ekranie zostanie wyświetlona ikona błędu lub komunikat. Należy poszukać rozwiązania na podstawie poniższej tabeli.

Ikona błędu	Komunikat błędu	Rozwiązanie
	Niewystarczająca ilość wody w zbiorniku na czystą wodę	Należy dolać wystarczającą ilość wody do zbiornika na czystą wodę.
	Zbiornik na brudną wodę nie jest zamontowany	Należy zamontować zbiornik na czystą wodę na właściwym miejscu.
	Awaria zbiornika na brudną wodę	Zamontuj zbiornik na brudną wodę na właściwym miejscu. Opróżnij pozostałości wody.
	Podkładka myjąca nie jest zamontowana	Sprawdź, czy podkładka myjąca jest zamontowana i czy zatrzaski po obu stronach podkładki myjącej są na właściwym miejscu.
	Nieprawidłowy poziom wody w podkładce myjącej	Sprawdź, czy odpływ nie jest zatkany. Jeśli tak, należy go oczyścić.
	Awaria robota	Sprawdź, czy występuje błąd. Należy odnieść się do sekcji "Pytanie i odpowiedzi" w niniejszej instrukcji.

Problem	Rozwiązanie
Robot nie włącza się.	Poziom baterii jest niski. Należy naładować robota na podstawie i spróbować ponownie. Temperatura otoczenia jest zbyt niska (poniżej 0° C) lub zbyt wysoka (powyżej 40° C). Temperatura działania odkurzacza mieści się w zakresie od 0 do 40° C.
Robot nie ładuje się.	Podstawa nie jest podłączona do zasilania. Upewnij się, że oba końce kabla zasilającego są podłączone. Słaby kontakt. Przetrzyj styki ładowania podstawy i robota.
Robot nie powraca do podstawy.	Na około podstawy znajdują się przeszkody. Umieść podstawę w bardziej otwartej przestrzeni. Przetrzyj strefę sygnałową podstawy. Przeniesienie robota może spowodować zmianę jego położenia lub ponowne mapowanie otoczenia. Jeśli robot znajduje się zbyt daleko od podstawy, może nie być w stanie automatycznie powrócić do podstawy. W takim przypadku należy ręcznie umieścić robota na podstawie.
Robot działa nieprawidłowo.	Wyłącz robota, a następnie uruchom go ponownie.
Robot wydaje dziwny dźwięk.	Włosy lub inne zabrudzenia mogły zaplątać się w szczotce głównej, szczotce bocznej lub kołe głównym. Wyłącz robota i usuń wszelkie włosy i zabrudzenia.
Siła ssania jest słaba podczas czyszczenia.	Pojemnik na kurz jest pełny. Opróżnij pojemnik na kurz. Filtr jest zatkany. Wyczyść filtr. Włosy lub inne zanieczyszczenia zaplątały się na szczotkę główną. Usuń włosy i zanieczyszczenia znajdujące się wokół szczotki głównej.

Problem	Rozwiązanie
Robot nie łączy się z siecią WiFi.	<p>Podczas łączenia z Wi-Fi występuje błąd. Zresetuj sieć Wi-Fi i spróbuj ponownie.</p> <p>Pozwolenie na pozycjonowanie nie jest włączone. Upewnij się, że pozwolenie na pozycjonowanie jest włączone w aplikacji Mi Home/Xiaomi Home</p> <p>Sygnał Wi-Fi jest słaby. Upewnij się, że robot jest w zasięgu sygnału Twojego Wi-Fi.</p> <p>Wi-Fi 5GHz nie jest obsługiwane. Upewnij się, że robot jest połączony z Wi-Fi 2.4GHz.</p>
Robot nie wykonuje automatycznie zaplanowanych zadań czyszczenia.	<p>Poziom zasilania robota jest niski. Zaplanowane zadanie czyszczenia rozpocznie się, gdy poziom zasilania robota jest większy niż 15%.</p>
Robot nie wznawia czyszczenia po naładowaniu.	<p>Upewnij się, że robot nie jest w trybie Nie przeszkadzać, co uniemożliwi mu wznowienie czyszczenia.</p> <p>Robot nie wznawia czyszczenia po ręcznym naładowaniu lub przeniesieniu na podstawę.</p>
Podkładka mopa nie obraca się.	<p>Włosy lub inne zabrudzenia mogły zaplątać się w podkładkę mopa. Wyczyść ją.</p>
Podkładka myjąca przelewa się.	<p>Przetrzyj czujnik przelewania za pomocą suchej szmatki.</p>
Podkładka mopa jest mokra po czyszczeniu.	<p>Podstawa osuszy podkładkę mopa po zakończeniu zadania czyszczenia.</p>

Robot

Model	RLS5C
Akumulator	6400 mAh (Pojemność nominalna)
Czas ładowania	Ok. 6 godzin
Zgodność z systemem operacyjnym	Android 4,4 or iOS 10,0 lub nowsza wersja
Łączność bezprzewodowa	Wi-Fi IEEE 802.11b/g/n 2,4 GHz
Napięcie znamionowe	14,4 V ---
Moc znamionowa	55 W
Częstotliwość operacji	2400-2483,5 MHz
Maksymalna moc wyjściowa	< 20 dBm

Podstawa samoczyszcząca

Model	RCS3
Wejście	100-240 V ~ 50-60 Hz 1,5 A
Wyjście	20,0 V --- 1 A

Informacje dotyczące europejskiej dyrektywy WEEE



Wszystkie produkty oznaczone tym symbolem są uznane za odpady sprzętu elektrycznego i elektronicznego (WEEE zgodnie z Dyrektywą 2012/19/UE) i nie mogą być wyrzucane po zakończeniu okresu użytkowania wraz z innymi odpadami. W celu ochrony zdrowia ludzi oraz środowiska naturalnego należy przekazać zużyty sprzęt do wyznaczonego punktu utylizacji wyznaczonego przez instytucje rządowe lub lokalne. Prawidłowe usunięcie zużytego produktu pomaga w zapobieganiu potencjalnym negatywnym skutkom oddziaływania na środowisko naturalne i zdrowie ludzi. Więcej informacji można uzyskać w urzędzie lokalnym lub od instalatora.