

VIOMI

Viomi Alpha 2 Pro
Instrukcja obsługi

Prosimy o uważne przeczytanie instrukcji obsługi oraz zachowanie jej w celu skorzystania w przyszłości. Ładowarka znajdująca się w zestawie może być używana wyłącznie na wysokości poniżej 2000 m.

1. Instrukcja użytkowania

Zwróć uwagę na następujące podstawowe ostrzeżenia bezpieczeństwa przed użyciem produktu:

- Przeczytaj uważnie instrukcję użytkowania i stosuj się do jej zapisów podczas użytkowania produktu.
- Zachowaj instrukcję na przyszłość.
- Jeśli chcesz przekazać produkt stronie trzeciej, należy dołączyć instrukcję użytkowania do produktu.
- Jakiegolwiek działanie niezgodne z instrukcją może spowodować poważne obrażenia lub uszkodzenie samego produktu.

 Ostrzeżenie: Postępowanie niezgodne z instrukcją może doprowadzić do śmierci lub poważnych obrażeń.

 Ostrzeżenie: Postępowanie niezgodne z instrukcją może doprowadzić do drobnych obrażeń lub uszkodzenia produktu.



Przeczytaj podręcznik użytkownika

2. Ostrzeżenia dotyczące bezpieczeństwa

 Ostrzeżenie

- Ten produkt może wykorzystywać jedynie jednostkę automatycznego wyrzucania brudu i baterie, które są dołączone do zestawu. Niezastosowanie się może spowodować uszkodzenie produktu, porażenie prądem lub pożar spowodowany wysokim napięciem.
- Nie używaj produktu, jeśli produkt lub akcesoria produktu są uszkodzone. Skontaktuj się z naszym serwisem posprzedażowym. Z wyjątkiem techników serwisowych wyznaczonych i uprawnionych przez naszą firmę, zabronione jest rozkładanie, naprawianie lub modyfikowanie tego produktu.
- Odłącz produkt przed konserwacją.
- Nie dotykaj wtyczki zasilania produktu mokrymi rękami, może to spowodować porażenie prądem.

- Jeżeli przewód zasilający jest uszkodzony, musi być wymieniony przez producenta, jego dział serwisu lub podobnego wykwalifikowanego technika, aby uniknąć niebezpieczeństwa.
- Aby zapobiec przypadkowemu upadkowi produktu, nie używaj produktu w miejscach podwieszonych bez płotka ochronnego, co może spowodować obrażenie ciała.
- Użytkownik nie powinien wymieniać samodzielnie baterii.
- Należy wystrzegać się wciągnięcia ubrania lub jakiegolwiek części ciała (włosów, palców, itp.) przez szczotkę lub kółka odkurzacza. Niezastosowanie się może spowodować obrażenia ciała.
- Nie umieszczaj produktu blisko ognia lub materiałów łatwopalnych/wybuchowych/korozyjnych.
- Jeżeli brakuje instrukcji użytkownika, należy skontaktować się z lokalnym sprzedawcą lub zadzwonić do działu serwisu posprzedażowego w celu otrzymania elektronicznej wersji instrukcji użytkownika.
- Jeżeli przewód zasilający jest uszkodzony, musi być wymieniony przez producenta, jego serwisanta lub podobnie wykwalifikowanego technika, aby uniknąć niebezpieczeństwa.

 Ostrzeżenie

- To urządzenie zawiera baterie, które mogą być wymienione jedynie przez wykwalifikowane osoby.
- W celu ponownego naładowania baterii należy stosować wyłącznie jednostkę automatycznego wyrzucania brudu dołączone do urządzenia.
- Należy sprawdzić czy w pomieszczeniu znajdują się pety, zapalki lub inne łatwopalne i wybuchowe przedmioty. Jeżeli takie przedmioty się znajdują, należy posprzątać je ręcznie przed użyciem produktu. Materiały łatwopalne wciągnięte przez urządzenie mogą spowodować uszkodzenie obudowy urządzenia poprzez wysoką temperaturę.
- Należy regularnie czyścić brzoży szczotki i kółek, opróżniać pojemnik na kurz i regularnie czyścić filtr.
- Urządzenie musi być odłączone od źródła zasilania podczas wyjmowania baterii.

Informacja o Bezpieczeństwie

- Bateria musi być zutylizowana w bezpieczny sposób.
- Produkt jest przeznaczony jedynie do czyszczenia podłóg w przestrzeniach domowych. Nie należy używać urządzenia na zewnątrz, np. na otwartych balkonach lub powierzchniach innych niż podłoga, np. kanapy, ani w otoczeniu handlowym lub przemysłowym.
- Należy unikać wessania wody, olejów i innych płynów, co może uszkodzić produkt.
- Należy poczynić odpowiednie przygotowania przed uruchomieniem urządzenia, aby zapobiec szkodliwemu hałasowi dla ludzi i zwierząt.
- Należy posprzątać rozrzucone na podłodze kable przed użyciem z uwagi na negatywny wpływ na działanie produktu.
- Usuń kruche przedmioty przed użyciem.
- Stacja dokująca powinna być umieszczona na ścianie i na płaskiej podłodze z uwagi na poprawne działanie produktu.
- Odłącz jednostkę automatycznego wyrzucania brudu jeśli jest nieużywane przez długi czas.
- Podczas pracy urządzenia, usuwanie jednostki automatycznego wyrzucania brudu negatywnie wpłynie na poprawny przebieg ładowania urządzenia.
- Nie używaj produktu do wysania ostrych przedmiotów (np. rozbitego szkła lub paznokci) z uwagi na ryzyko uszkodzenia produktu.
- Nie używaj produktu w temperaturze otoczenia powyżej 40°C lub poniżej 0°C lub w wilgotnym, łatwopalnym, wybuchowym lub korozyjnym otoczeniu.
- Nie ładuj urządzenia w temperaturze otoczenia powyżej 35°C lub poniżej 0°C.
- Nie podnoś urządzenia za pokrywę radaru laserowego urządzenia.
- Upewnij się, że produkt jest wyłączony i jednostka automatycznego wyrzucania brudu jest odłączona przed czyszczeniem lub konserwacją.
- Nie kładź na urządzeniu dzieci, zwierząt i jakichkolwiek innych przedmiotów podczas pracy urządzenia, jak i spoczynku.
- Nie spryskuj urządzenia żadnymi płynami (upewnij się że pojemnik na kurz jest zupełnie suchy przed jego włożeniem).
- Nie odwracaj urządzenia do góry nogami (obudowa radaru laserowego nigdy nie powinna dotykać podłoga).

- Stosuj urządzenie jedynie w sposób określony w niniejszej instrukcji lub szybkim przewodniku. Użytkownik jest odpowiedzialny za zagubienie lub uszkodzenie powstałe na skutek niewłaściwego stosowania produktu.

3. O bezpieczeństwie dzieci



- Dzieci nie mogą bawić się produktem.
- Trzymaj narzędzia do czyszczenia szczotki poza zasięgiem dzieci.
- Produkt może być stosowany jedynie przez dzieci powyżej 8 roku życia i osoby z ograniczoną sprawnością fizyczną, sensualną i psychiczną lub przez osoby niedoświadczone jedynie pod nadzorem lub po instruktażu dotyczącym używania urządzenia w sposób bezpieczny i po zrozumieniu powiązanych z użytkowaniem niebezpieczeństw.
- Czyszczenie i konserwacja nie powinny być wykonywane przez dzieci bez nadzoru.

4. O bateriach



- Produkt zawiera paczkę baterii litowo-jonowych.
- Nie należy wystawiać urządzenie lub baterię na działanie wysokich temperatur.

•Należy uważać, aby uniknąć zwarcia na skutek kontaktu biegunów baterii z urządzenia obsługiwane przez baterie z przedmiotami metalowymi.

•Przed wyrzuceniem urządzenia, bateria musi być wyjęta z urządzenia. Wyjmowanie:

A. Wyjmij szczotki boczne. Użyj śrubokrętu do poluzowania śrub i dolnej ostony.

B. Usuń dolny panel szczotki.

C. Wyjmij baterię i odłącz połączenie pomiędzy baterią i urządzeniem.

• Baterie powinny być usunięte, gdy produkt jest odłączony.

• Jeżeli wystąpi konieczność wymiany baterii w urządzeniu, skontaktuj się z działem serwisu posprzedażowego. Użycie złych baterii może spowodować wypadek.

•Jeśli baterie są nieszczelne, należy unikać kontaktu z cieczą przez skórę lub ubranie. Natychmiast wytrzyj wyciek suchą ściereką i dostarcz do stacji recyklingu lub innego odpowiedniego punktu. Nie wyrzucaj ich do śmieci.

• Stare baterie z produktu należy utylizować w sposób bezpieczny. Baterie zawierają substancje niebezpieczne dla środowiska. Stosuj się do lokalnych przepisów środowiskowych i przekaz urządzenie do określonego punktu recyklingu.

5. Zakres stosowania produktu

Produkt jest dostosowany do następujących typów podłóg: Podłogi drewniane, płytki ceramiczne, dywany z krótkim włosiem

6. Zastrzeżenia

W przypadku wystąpienia poniżej określonych okoliczności produkt zostanie wyłączony z gwarancji, dostępny będzie płatny serwis:

A. Uszkodzenie na skutek niezastosowania się użytkownika do instrukcji użytkowania lub na skutek niewłaściwego przechowywania;

B. Urządzenie lub jego części przekroczyły okres gwarancyjny;

C. Uszkodzenie nastąpiło na skutek rozłożenia produktu przez inną osobę niż technika wyznaczonego przez naszą firmę;

D. Brak możliwości przedstawienia dowodu zakupu;

E. Uszkodzenie nastąpiło na skutek siły wyższej, jak klęski naturalne.

F. Awaria lub uszkodzenie produktu zostało spowodowane przez nieoczekiwaną przyczynę lub błąd człowieka (w tym błędne użytkowanie, wciągnięcie płynu, nieprawidłowe podłączenie/odłączenie zasilania, zadrapanie, uderzenie, niewłaściwe napięcie itd.)

G. Sensor krawędziowy urządzenia może generować komunikat błędu podczas pracy na powierzchniach które pochłaniają promienie świetlne, takie jak głęboko matowe czarne dywany lub wysoko szklione powierzchnie, które z uwagi na swoją strukturę rozpraszają promień generowany przez czujnik oraz przy wykryciu nagłego uskoku między płaszczyznami, jak np. listwy krawędziowe.

Części zestawu

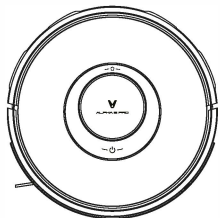

Robot
sprzątajaco-odkurzający 1 szt

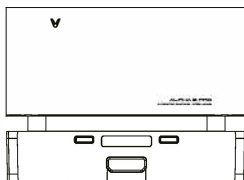

Jednostka automatycznego
wyrzucania brudu 1 szt

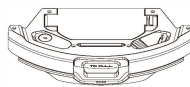

Pojemnik na wodę
2 w 1 – 1 szt



Szczotka
główna 1 szt



Szczotki
boczne 2 szt



Filtr
HEPA 1 szt



Główna szczotka
osłona 1 szt

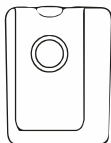

Torebki na
kurz 3 szt



Podręcznik 1 szt.
Szybki Przewodnik
Użytkownika 1 szt

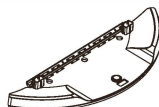

Uchwyt mopa 1 szt

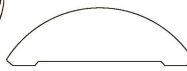

Mop 2 szt

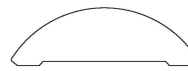

Mop jednorazowy 10 szt



Narzędzie do
czyszczenia 1 szt



HEPA do jednostki
automatycznego
wyrzucania brudu 1 szt

Uwagi:

Filtr HEPA i narzędzie do czyszczenia są zainstalowane w pojemniku na wodę 2 w 1.





Pojemnik na wodę 2 w 1, główna szczotka i szczotki boczne są zainstalowane w urządzeniu.

Torebki na kurz i HEPA są zainstalowane w jednostce automatycznego wyrzucania kurzu lub znajdują się w pudełku z akcesoriami.

Mop jest zainstalowany na uchwycie mopa.

Wprowadzenie do Produktu

Konfiguracja Sieci

- Kiedy robot jest włączony, wciśnij jednocześnie i przytrzymaj przyciski  i  przez 3 sekundy aż usłyszysz komunikat głosowy „Activate network configuration” (Aktywacja konfiguracji sieci), następnie puść przyciski celem aktywacji konfiguracji sieci.
- Kiedy robot jest włączony, wciśnij jednocześnie i przytrzymaj przyciski  i  przez 10 sekund usłyszysz komunikat głosowy „Robot is going to restore factory settings” (Przywrócenie zostaną ustawienia fabryczne urządzenia). Po przywróceniu ustawień fabrycznych konieczne jest ponowne uruchomienie urządzenia.

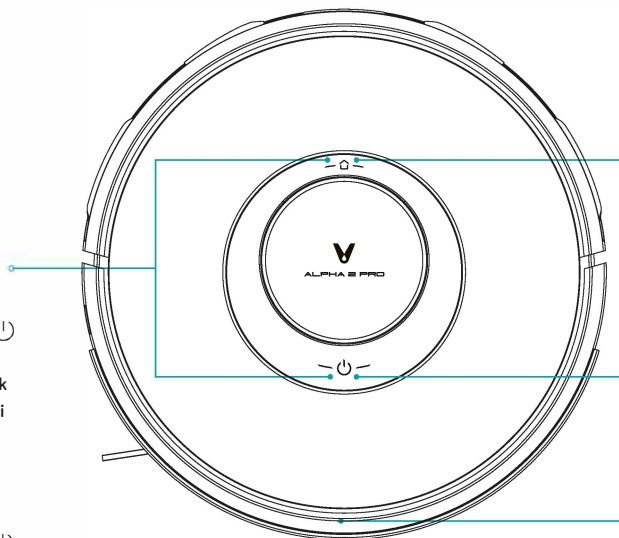

Inteligentne ładowanie

- Wciśnij krótko przycisk, aby uruchomić inteligentne ładowanie.
- Przytrzymaj przez 5 sekund, aby włączyć tryb parowania.

Wyłącz/Włącz zasilanie, Sprzątanie globalne

- Wciśnij krótko przycisk, aby uruchomić/zatrzymać sprzątanie.
- Przytrzymaj przez 5 sekund, aby włączyć/wyłączyć zasilanie.
Biały: working/pause/full battery/standby
Wolno migający kolor biały:łączenie z siecią
Migający kolor pomarańczowy:ładowanie/usuwanie brudu
Wolno migający kolor pomarańczowy: słaba bacteria/ nieprawidłowe działanie
Dioda LED wyłączona wskazuje tryb odłączonego zasilania/ uśpienia

Czujnik IR

Przycisk reset aby wymusić wyłączenie.

- Wciśnij krótko, aby wyłączyć

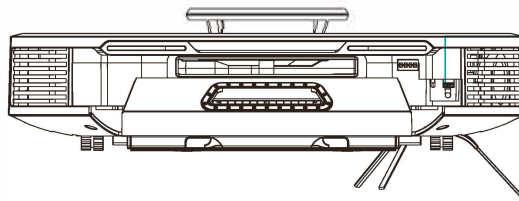

Wprowadzenie do Produktu

Robot czyszcząco-sprzątający i czujnik

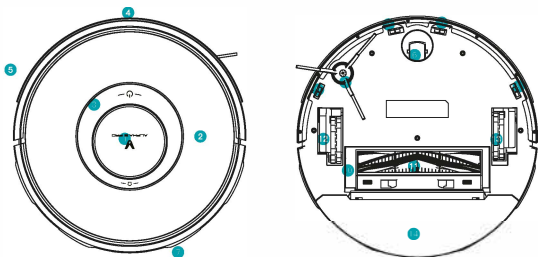

- ① Radar laserowy
- ② Osłona wierzchnia
- ③ Przycisk
- ④ Czujnik IR
- ⑤ Czujnik kolizyjny
- ⑥ Uniwersalne kółko
- ⑦ Elektrody ładujące
- ⑧ Szczotka boczna
- ⑨ Czujnik spadku podłoża
- ⑩ Osłona szczotki głównej
- ⑪ Szczotka obrotowa
- ⑫ Kółko lewe
- ⑬ Kółko prawe
- ⑭ Pojemnik na wodę 2 w 1

2- Pojemnik na wodę 2 w 1

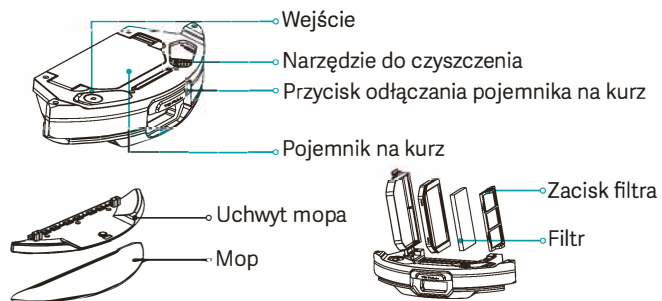

Jednostka automatycznego wyrzucania brudu (2 w 1 do zbierania kurzu i ładowania)

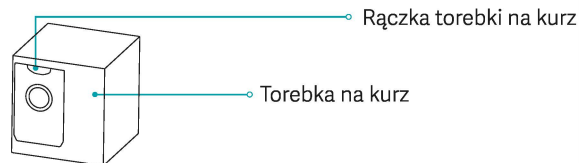
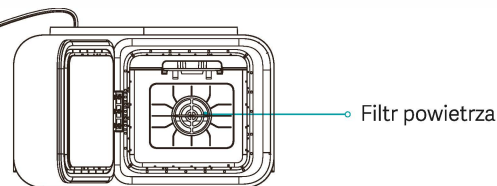
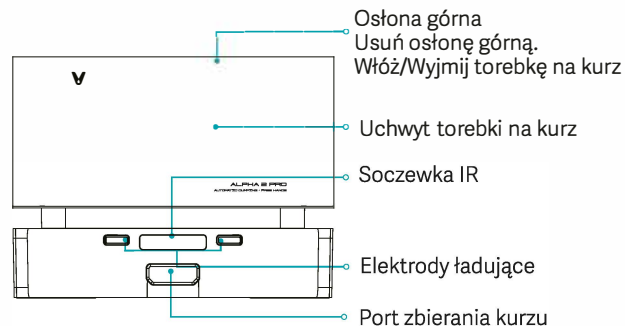

Torebka na kurz (w tym jednostka automatycznego wyrzucania brudu).
 Uwaga: Torebka na kurz podlega zużyciu i nie powinna być używana ponownie.
 Należy regularnie ją wymieniać.

Instrukcja Instalacji

Zamontuj jednostkę automatycznego wyrzucania brudu

(1) Umieść jednostkę automatycznego wyrzucania brudu na płaskim podłożu przy ścianie i podłącz wtyczkę do odpowiedniego gniazdka, włącz zasilanie.

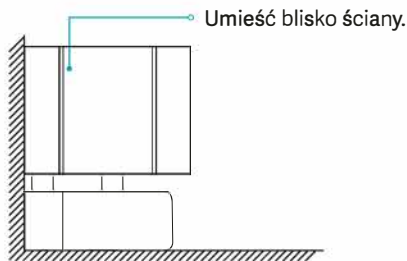

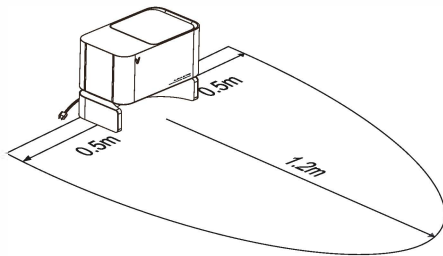

(2) Upewnij się, że w w odległości 1.2 m z przodu i 0,5 m po bokach nie znajdują się żadne przeszkody.



Instrukcja Użytkowania

Włącz/Wyłącz

Przytrzymaj przycisk zasilania  przez 5 sekundy w celu włączenia robota. Dioda LED zaświeci się powoli, a następnie stale białym kolorem, robot znajduje się w trybie czuwania. Kiedy robot nie porusza się, przytrzymaj przycisk zasilania  przez 5 sekundy w celu wyłączenia. Robot przejdzie w tryb uśpienia w przypadku bezczynności przez okres 10 minut. W trybie uśpienia wciśnij jakikolwiek przycisk, aby uruchomić urządzenie.

Porady: Podczas ładowania robot nie może być wyłączony lub uśpiony.

Zamiatanie

W trybie zasilania, wciśnij krótko przycisk  z komunikatem "start global sweeping" (rozpocznij zamiatanie globalne).

Podczas czyszczenia, wciśnij krótko przycisk  aby przerwać czyszczenie.

Porady: Przy niskim poziomie naładowania baterii funkcja czyszczenia nie może zostać uruchomiona.

Automatyczne/ręczne ładowanie

Po zakończeniu czyszczenia następuje komunikat głosowy "cleaning finished and recharging started" (czyszczenie zakończone, ładowanie rozpoczęte), a robot przystępuje do ładowania.

W przypadku niskiego poziomu naładowania baterii podczas czyszczenia robot rozpocznie ładowanie automatycznie.

Napełnianie pojemnika lub czyszczenie mopa

Wciśnij krótko przycisk , aby zatrzymać pracę robota; usuń moduł mopujący, napełnij ponownie zbiornik i wyczyść mop; zamontuj ponownie moduł mopujący i ponownie wciśnij krótko przycisk, aby wznowić czyszczenie.

Instrukcja Użytkowania

Konfiguracja sieci i aktualizacja oprogramowania

Pobierz Aplikację Mijia i wykorzystaj urządzenie mobilne do zresetowania WiFi zgodnie z poradami odnośnie Aplikacji. Patrz Szybki Przewodnik w celu uzyskania dalszych informacji. Możesz sprawdzić i zaktualizować oprogramowanie za pomocą Aplikacji. Upewnij się, że sprzęt jest ładowany podczas aktualizacji. Przeczytaj przewodnik w Aplikacji w celu poznania szczegółów aktualizacji. Skonfiguruj sieć zgodnie z poradami w Aplikacji po zakończeniu ładowania. Możesz wykorzystać Aplikację dla sterowania zdalnego, rezerwacji itp., jeśli tylko urządzenie połączone jest z siecią.

Błędy

W przypadku błędu robota, wyemitowane zostaną sygnały dźwiękowe i świetlne poprzez diodę LED migającą na pomarańczowo. Więcej szczegółów patrz Rozwiązywanie problemów.

W przypadku błędu robot automatycznie przejdzie w tryb uśpienia w przypadku bezczynności przez 10 minut.

Jak stosować

1. Połóż robota na płaskiej podłodze w domu. Usuń ochronę graniczną po obu stronach zderzaka.

2. Wniśnij przycisk wyjmowania Pojemnika na Kurz, aby usunąć Pojemnik na Kurz 2 w 1 z Pojemnikiem na Wodę.

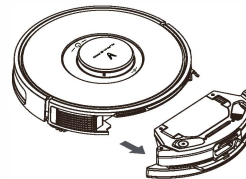

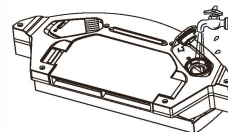

3. Namocz mop wodą i przyłóż do magicznej taśmy i zaciśnij. Wprowadź wodę przez wpust i zamocuj pokrywę.

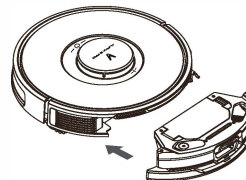

4. Zamontuj Pojemnik na Kurz 2 w 1 z Pojemnikiem na Wodę w robocie. Aby ponownie zamontować Zintegrowany pojemnik, wciśnij go w slot. Następnie popchnij na dole aż usłyszysz kliknięcie.



Instrukcja Użytkownika

5. Przytrzymaj przycisk  przez 5 sekundy, aby włączyć robota, a następnie wciśnij krótko przycisk , aby naładować ponownie. Robot będzie gotowy do działania po pełnym naładowaniu.
6. Robot wróci do bazy automatycznego wyrzucania brudu po działaniu dłuższym niż 1 minuta, i zacznie automatycznie proces czyszczenia. Funkcja automatycznego wyrzucania brudu może być włączona i wyłączona poprzez Aplikację. Po wyłączeniu funkcji automatycznego wyrzucania brudu automatyczne wyrzucanie brudu nie będzie przeprowadzane, gdy robot wróci do bazy automatycznego wyrzucania brudu.

Uwaga:

1. Robot nie może być włączony przy niskim poziomie naładowania. W takim przypadku, należy najpierw naładować robota.
2. W przypadku niskiego poziomu naładowania baterii podczas zamiatania, robot automatycznie powróci do stacji ładowania, a następnie powróci do punktu przerwania pracy i wznowi sprzątanie.
3. Przy początkowym użyciu w pojemniku może być mało wody, co jest pozostałością po próbie do testowania. Jest to normalna sytuacja i można dalej korzystać z urządzenia.
4. Podczas czyszczenia urządzenia upewnij się, że pojemnik na wodę 2 w 1 z pojemnikiem na wodę został zamontowany poprawnie w urządzeniu, jak również filtr i zacisk filtra w pojemniku na wodę 2 w 1 z pojemnikiem na wodę zostały zamontowane.
5. Zamknij pokrywę górną jednostki automatycznego wyrzucania brudu przed wyrzucaniem brudu.
6. Sprawdź czy rura czyszcząca nie jest zapchana i usuń jakiegokolwiek ciała obce, jeżeli proces wyrzucania brudu nie przebiega normalnie.

Jak podłączyć Wi-Fi

Podłącz do Aplikacji Mijia

Produkt pracuje z aplikacją Mijia. Kontroluj urządzenie i wydawaj polecenia jemu oraz innym urządzeniom domowym za pomocą aplikacji Mijia.

Uwagi: Jako że Aplikacja Mijia podlega ulepszeniom i aktualizacjom co pewien czas, rzeczywiste funkcjonowanie może różnić się od opisanego powyżej. Kontroluj urządzenie postępując zgodnie z instrukcjami w obecnej wersji Aplikacji Mijia.

Uwaga: "Pracuje z Mijia" zatwierdzone jest jedynie na poziomie oprogramowania. MIUI i Mijia nie są odpowiedzialne za przedsiębiorstwo i jego produkcję, standardowe wdrożenie, kontrolę jakości i inne aspekty produktu.



Zeskanuj kod QR, aby pobrać i zainstalować aplikację. Zostaniesz przekierowany do strony instalacji połączenia, jeśli aplikacja jest już zainstalowana. Lub wyszukaj "Viomi mall/Mijia" w app Store, żeby ją pobrać i zainstalować. Otwórz aplikację, wciśnij "+" po prawej stronie na górze, a następnie postępuj zgodnie z poleceniami, żeby dodać urządzenie.



Jak podłączyć Wi-Fi

Podłącz zasilanie

Podłącz wtyczkę do gniazdka.

Pobierz Aplikację

Wyszukaj "Viomi mall" or "Mijia" w app store; lub zeskanuj kod QR, żeby pobrać aplikację i ją zainstalować.

Powiązanie telefonu z systemem Android z Wi-Fi

Naciśnij dostępny produkt i wciśnij "connect" (połącz), żeby kontynuować. Postępuj zgodnie ze wskazówkami.

Powiązanie telefonu z systemem iOS z Wi-Fi

Wybierz hotspot robota w ustawieniach Wi-Fi w twoim telefonie i zaczekaj na połączenie; Wróć do Aplikacji, wciśnij "next" (dalej) i postępuj zgodnie ze wskazówkami, żeby zakończyć proces. Uwagi: Patrz Jak Zresetować Wi-Fi, jeśli twój telefon nie może się połączyć z odkurzaczem Viomi (jak następuje); Połącz z Wi-Fi w celu optymalnej obsługi.

Resetowanie Wi-Fi

Kiedy twój router jest wymieniany lub zmienione jest hasło Wi-Fi, należy zresetować ustawienia Wi-Fi poprzez przytrzymanie obu przycisków przez 3 sekundy, aż dioda Wi-Fi zaświeci się na biało i nastąpi komunikat potwierdzający pomyślne zresetowanie ustawień Wi-Fi.

Konserwacja

Pojemnik na Kurz 2 w 1 z Pojemnikiem na Wodę

1. Naciśnij przycisk wyjmowania Pojemnik na Kurz i wyciągnij pojemnik.

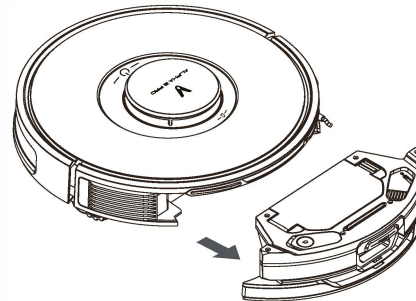

2. Rozluźnij zacisk Pojemnika na Kurz, żeby usunąć zacisk filtra.

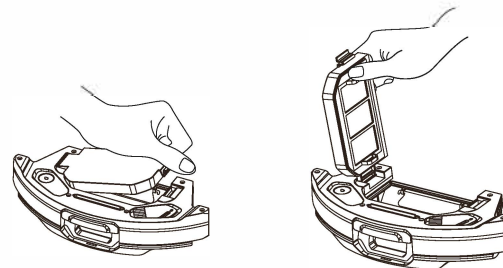

Konserwacja

3. Wyjmij filtr.

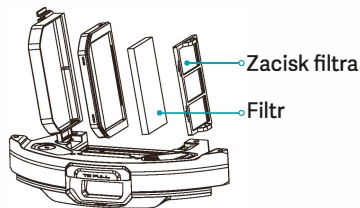

4. Oczyszcz filtr i zaciśnij za pomocą narzędzia do czyszczenia.

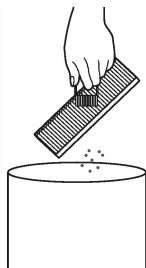

5. Oczyszcz Pojemnik na Kurz za pomocą narzędzia do czyszczenia.

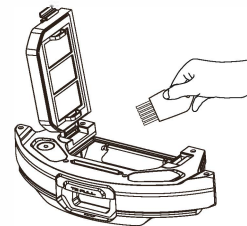

6. Obróć pojemnik i usuń mop, żeby go wyczyścić lub wymienić.

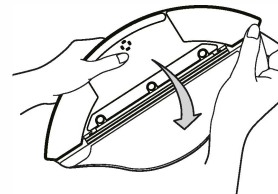

Porady:

1. Czyść mopa regularnie z uwagą na zapewnienie prawidłowości działania.
2. Upewnij się, żeby wyjąć mop i czyścić go, a następnie suszyć poprzez wykręcanie. Nie należy czyścić go, gdy jest zamontowany do pojemnika, może to spowodować uszkodzenie pojemnika.
3. Należy używać pojemnika na wodę do mopowania co najmniej raz na dwa tygodnie, aby utrzymać go w dobrym stanie i uniknąć uszkodzenia pojemnika na wodę poprzez długotrwałe wysuszenie.

Konserwacja

Czyszczenie głównej szczotki

1. Główna szczotka podlega zużyciu i powinna być czyszczona cotygodniowo. Zaleca się wymianę głównej szczotki co 6-12 miesięcy, aby zapewnić prawidłowe działanie. Obróć robota, zdejmij pokrywę głównej szczotki i wyjmij szczotkę, naciskając na zacisk przy pokrywie.

Uwaga: Uważaj, żeby nie uderzyć urządzeniem podczas odwracania, żeby nie uszkodzić radaru laserowego.

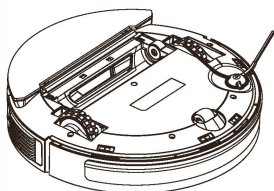

2. Odetnij nożem włosy owinięte wokół szczotki i wyczyść główną szczotkę drugim końcem noża.

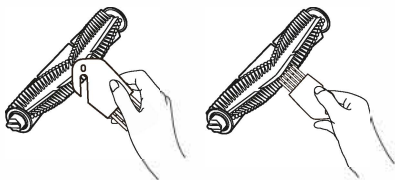

3. Zamontuj główną szczotkę i pokrywę głównej szczotki i zaciśnij zacisk.

Czyszczenie/wymiana szczotki bocznej

1. Szczotka boczna połączona jest klamrami i może być łatwo wyjęta ręcznie.

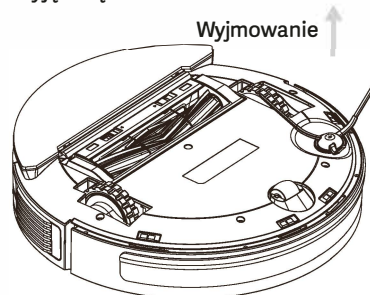

2. Zamontuj szczotkę boczną po wyczyszczeniu, lub wymień szczotkę boczną.

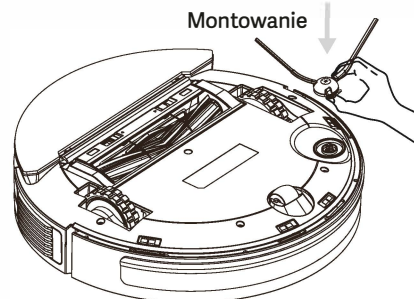

Porady:

1. Zaleca się wymianę szczotki bocznej co 3-6 miesięcy, aby zapewnić prawidłowe sprzątnięcie.

Konserwacja

Wymiana torebki na kurz

1. Kiedy torebka na kurz jest pełna, zapali się pomarańczowa dioda LED na jednostce wyrzucania brudu. Należy wymienić torebkę na nową. Należy wymienić torebkę na kurz w odpowiednim czasie, kiedy się napełni, żeby funkcja wyrzucania brudu działała prawidłowo.

Wymień przewód ssący

1. Odwróć jednostkę automatycznego wyrzucania, żeby sprawdzić, czy tunel zasysania kurzu nie jest zapchany. Jeżeli jest zapchany, zdejmij przezroczystą osłonę za pomocą śrubokrętu i usuń przedmioty zapychające tunel zgodnie z poniższym obrazkiem.

Uwaga: Nie demontuj z użyciem nadmiernej siły.

Po zakończeniu czyszczenia, zamontuj na miejsce ponownie.

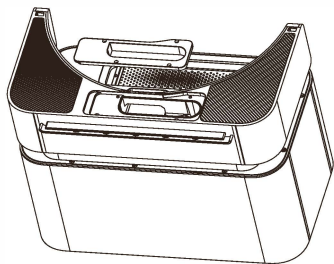

Czyszczenie czujnika

1. Zaleca się cotygodniowe czyszczenie każdego czujnika za pomocą czystej, miękkiej ściereki, żeby zapewnić prawidłowe sprzątanie.

Robot odkurzająco-mopujący:

Czujnik spadku podłoża 4 szt Elektroda ładująca 2 szt

Czujnik laserowy 3 szt Radar laserowy 1 szt

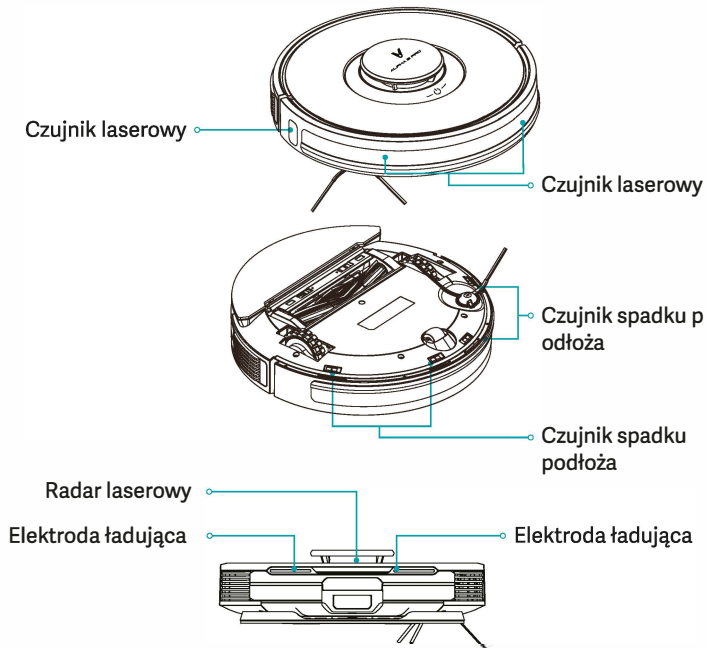

Konserwacja

Stacja ładowania jednostki automatycznego wyrzucania brudu:

Soczewka IR 1 szt

Sonda ładująca jednostki automatycznego wyrzucania brudu 2 szt

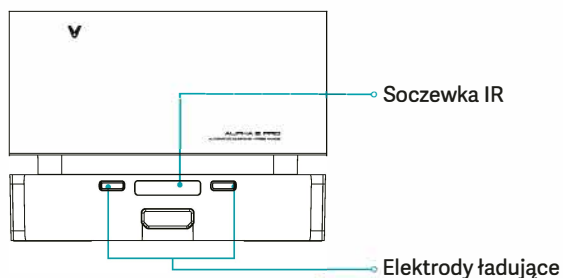

Porady:

1. Należy regularnie czyścić elektrody ładujące robota oraz jednostki automatycznego wyrzucania brudu, i ścierać kurz z elektrod ładujących miękką suchą ściereką lub narzędziem do czyszczenia.

Konserwacja baterii

1. Robot wyposażony jest w paczkę ładowalnych baterii litowo-jonowych o wysokiej wydajności. Należy regularnie ładować baterię, żeby utrzymać jej prawidłowe działanie.
2. Jeśli przez długi czas nie używasz urządzenia, należy je wyłączyć, ładować przynajmniej raz na miesiąc, aby uniknąć uszkodzenia baterii z powodu nadmiernego rozładowania.

Specyfikacje

Robot Odkurzająco-mopujący

Model	V-RVCLMD40B
Rozmiary	φ 350mm×95mm
Napięcie znamionowe	14.4V ===
Moc znamionowa	55W
Pojemność baterii	5200mAh
Łączność bezprzewodowa	Wi-Fi IEEE 802.11b/g/n 2.4GHz
Częstotliwość Działania	2400-2835MHz
Maksymalna Moc na Wyjściu	≤18 dBm

Jednostka automatycznego wyrzucania brudu

Model	V-RVCLMD40B
Moc znamionowa	1050W
Napięcie znamionowe na wejściu	220 - 240V~
Napięcie znamionowe na wyjściu	24V===1.5A
Częstotliwość znamionowa	50/60Hz
Rozmiary	405*238*295mm

Ten produkt odpowiada standardom Klasy I bezpieczeństwa laserów określonej w IEC60825-1:2014 i nie generuje promieniowania szkodliwego dla ludzi.

Rozwiązywanie Problemów

Komunikat błędu	Rozwiązanie
Błąd #1. Upewnij się, że zasięg czujnika lasera nie napotyka przeszkód.	Sprawdź, czy wokół radaru alserowego nie znajdują się przedmioty obce, lub przenieś robota i włącz go ponownie.
Błąd #2. Wyczyść czujnik spadku podłoża i przenieś robota.	Wyczyść czujnik spadku podłoża i spróbuj ponownie (więcej szczegółów patrz instrukcja użytkownika).
Błąd #3. Wykryto silne pole magnetyczne. Przenieś robota i spróbuj ponownie.	Przenieś robota i spróbuj ponownie.
Błąd #4. Sprawdź czujnik kolizji i usuń jakiegokolwiek przedmioty na nim.	Spróbuj wcisnąć pasek zderzaka i usunąć przedmioty obce, a następnie uruchom ponownie robota.
Błąd #5. Temperatura robota odbiega od normy. Wstrzymaj używanie, aż temperatura powróci do normalnych wartości.	Robot pracuje w zbyt wysokiej lub w zbyt niskiej temperaturze. Wstrzymaj używanie, aż temperatura powróci do normalnych wartości.
Błąd #6. Błąd ładowania. Należy wyczyścić wtyczkę ładowającą	Sprawdź adapter, lub czy jednostka automatycznego wyrzucania brudu znajduje się w pozycji poziomej. Wyłącz robota i jednostkę automatycznego wyrzucania brudu, wyczyść styki metalowe.

FAQ

Problem	Rozwiązanie
Nie uruchamia się	Niski poziom naładowania baterii Idź do jednostki automatycznego wyrzucania brudu przed użyciem, żeby naładować. Temperatura otoczenia jest zbyt niska (niższa niż 0°C) lub zbyt wysoka (wyższa niż 50°C)
Nie rozpoczyna zamiatania	Niski poziom naładowania baterii Idź do jednostki automatycznego wyrzucania brudu przed użyciem, żeby naładować
Nie rozpoczyna ładowania	Zbyt dużo przedzkód wokół jednostki automatycznego wyrzucania brudu. Należy umieścić jednostkę automatycznego wyrzucania brudu na otwartej przestrzeni. Główne urządzenie znajduje się zbyt daleko od jednostki automatycznego wyrzucania brudu. Należy umieścić bliżej jednostki automatycznego wyrzucania brudu i spróbować ponownie.
Urządzenie działa nieprawidłowo.	Odłącz zasilanie i podłącz ponownie.
Sprzątanie jest hałaśliwe.	Główna szczotka, szczotka boczna lub lewe/prawe kółko jest uszkodzone przed przedmioty obce. Odłącz zasilanie i wyjmij przedmioty obce.
Jakość sprzątania spadła lub pozostawia ny jest kurz.	Jednostka automatycznego wyrzucania brudu jest pełna. Opróżnij zbiornik. Filtr jest zapchany. Wyczyść go Główna szczotka jest uszkodzona przez przedmiot obcy. Wyczyść szczotkę główną.
Połączenie Wi-Fi jest niedostępne.	Słaby sygnał Wi-Fi. Upewnij się, że robot znajduje się w zasięgu sieci Wi-Fi. Niepowodzenie połączenia Wi-Fi. Zresetuj połączenie Wi-Fi i pobierz najnowszą wersję Aplikacji i spróbuj ponownie.

FAQ

Problem	Rozwiązanie
Robot jest cały czas w trybie offline.	Upewnij się, że robot jest prawidłowo podłączony do sieci Wi-Fi i że cały czas znajduje się w jej zasięgu.
Wznowienie w punkcie przerwania pracy.	Upewnij się, że nie jest aktywowany tryb „nie przeszkadzaj”, który wyłącza kontynuację od punktu przerwania pracy. Kontynuacja od punktu przerwania pracy jest niedostępna podczas ładowania urządzenia.
Robot nie może wrócić do stacji ładowania z określonego punktu sprzątnia lub po przeniesieniu.	Jako że robot wygeneruje ponownie mapę po sprzątniu od określonego punktu lub po przeniesieniu na dużą odległość, może się to wiązać z brakiem możliwości zlokalizowania stacji ładującej. W tym wypadku przenieś ręcznie robota do stacji ładowania.
Błąd ładowania.	Upewnij się, że wokół stacji ładowania jest wystarczająco miejsca i że kurz lub inne przedmioty nie zalegają na powierzchni elektrody ładującej.
Zaplanowane sprzątnie nie odbyło się.	Upewnij się, że urządzenie zostało połączone do sieci, rozłączenie spowoduje desynchronizację i brak wykonania zaplanowanego sprzątnia.
Robot nie może zostać sparowany z telefonem.	Upewnij się, że zarówno stacja ładująca oraz główne urządzenie są w zasięgu sieci Wi-Fi i sygnał jest dobry, następnie zresetuj sieć Wi-Fi dla sparowania zgodnie z instrukcjami w instrukcji obsługi.

Ochrona środowiska



Zużyty sprzęt elektroniczny oznakowany zgodnie z dyrektywą Unii Europejskiej, nie może być umieszczany łącznie z innymi odpadami komunalnymi. Podlega on selektywnej zbiórce i recyklingowi w wyznaczonych punktach. Zapewniając jego prawidłowe usuwanie, zapobiegasz potencjalnym, negatywnym konsekwencjom dla środowiska naturalnego i zdrowia ludzkiego. System zbierania zużytego sprzętu zgodny jest z lokalnie obowiązującymi przepisami ochrony środowiska dotyczącymi usuwania odpadów. Szczegółowe informacje na ten temat można uzyskać w urzędzie miejskim, zakładzie oczyszczania lub sklepie, w którym produkt został zakupiony.



Produkt spełnia wymagania dyrektyw tzw. Nowego Podejścia Unii Europejskiej (UE), dotyczących zagadnień związanych z bezpieczeństwem użytkownika, ochroną zdrowia i ochroną środowiska, określających zagrożenia, które powinny zostać wykryte i wyeliminowane.

Niniejszy dokument jest tłumaczeniem oryginalnej instrukcji obsługi, stworzonej przez producenta.

Szczegółowe informacje o warunkach gwarancji dystrybutora / producenta dostępne na stronie internetowej <https://serwis.innpro.pl/gwarancja>

Produkt należy regularnie konserwować (czyścić) we własnym zakresie lub przez wyspecjalizowane punkty serwisowe na koszt i w zakresie użytkownika. W przypadku braku informacji o koniecznych akcjach konserwacyjnych cyklicznych lub serwisowych w instrukcji obsługi, należy regularnie, minimum raz na tydzień oceniać odmiennosć stanu fizycznego produktu od fizycznie nowego produktu. W przypadku wykrycia lub stwierdzenia jakiegokolwiek odmiennosć należy pilnie podjąć kroki konserwacyjne (czyszczenie) lub serwisowe. Brak poprawnej konserwacji (czyszczenia) i reakcji w chwili wykrycia stanu odmiennosć może doprowadzić do trwałego uszkodzenia produktu. Gwarant nie ponosi odpowiedzialności za uszkodzenia wynikające z zaniedbania.

Dla akumulatorów LI-ION

Urządzenie wyposażone jest w akumulator LI ION (litowo-jonowy) który z uwagi na swoją fizyczną i chemiczną budowę starzeje się z biegiem czasu i użytkowania. Producent określa maksymalny czas pracy urządzenia w warunkach laboratoryjnych gdzie występują optymalne warunki pracy dla urządzenia a sam akumulator jest nowy i w pełni naładowany. Czas pracy w rzeczywistości może się różnić od deklarowanego w ofercie i nie jest to wada urządzenia a cecha produktu. Aby zachować maksymalną żywotność akumulatora nie zaleca się go rozładowywać do poziomu poniżej 3,18V lub 15% ogólnej pojemności. Niższe wartości, jak np. 2,5V dla ogniwa uszkadzają je trwale i nie jest to objęte gwarancją. W przypadku zaniechania używania akumulatora lub całego urządzenia przez czas dłuższy niż jeden miesiąc należy akumulator naładować do 50% i sprawdzać cyklicznie co dwa miesiące poziom jego naładowania. Przechowuj akumulator i urządzenie w miejscu suchym, z dala od słońca i ujemnych temperatur.

Dla akumulatorów LIPO

Urządzenie wyposażone jest w akumulator LI PO (litowo-polimerowy) który z uwagi na swoją fizyczną i chemiczną budowę starzeje się z biegiem czasu i użytkowania. Producent określa maksymalny czas pracy urządzenia w warunkach laboratoryjnych gdzie występują optymalne warunki pracy dla urządzenia a sam akumulator jest nowy i w pełni naładowany. Czas pracy w rzeczywistości może się różnić od deklarowanego w ofercie i nie jest to wada urządzenia a cecha produktu. Aby zachować maksymalną żywotność akumulatora nie zaleca się go rozładowywać do poziomu poniżej 3,5V lub 5% ogólnej pojemności. Niższe wartości, jak np. 3,2V dla ogniwa uszkadzają je trwale i nie jest to objęte gwarancją. W przypadku zaniechania używania akumulatora lub całego urządzenia przez czas dłuższy niż jeden miesiąc należy akumulator naładować do 50% i sprawdzać cyklicznie co dwa miesiące poziom jego naładowania. Przechowuj akumulator i urządzenie w miejscu suchym, z dala od słońca i ujemnych temperatur.