

Amica

**AMGB20E1GB FUSION
TMI 20AFB
AMGB20E2GB F-TYPE**

**PL INSTRUKCJA OBSŁUGI
EN INSTRUCTION MANUAL
CZ NÁVOD K OBSLUZE
SK NÁVOD NA OBSLUHU
BG ИНСТРУКЦИЯ ЗА УПОТРЕБА
HU HASZNÁLATI UTASÍTÁS
SL NAVODILO ZA UPORABO
ES MANUAL DE USO
HR UPUTE ZA UPORABU**

GRATULUJEMY WYBORU SPRZĘTU MARKI AMICA

SZANOWNI PAŃSTWO!

Urządzenie marki Amica to połączenie wyjątkowej łatwości obsługi i doskonałej efektywności. Każde urządzenie przed opuszczeniem fabryki zostało dokładnie sprawdzone pod względem bezpieczeństwa i funkcjonalności.

Prosimy Państwa o uważną lekturę instrukcji obsługi przed uruchomieniem urządzenia.

Poniżej znajdują się objaśnienia dotyczące symboli występujących w niniejszej instrukcji:



Ważne informacje dotyczące bezpieczeństwa użytkownika urządzenia oraz prawidłowej jego eksploatacji.



Wskazówki związane z użytkowaniem sprzętu.



Zagrożenia wynikające z niewłaściwego postępowania z urządzeniem oraz czynnościach, które może wykonać jedynie wykwalifikowana osoba, na przykład z serwisu producenta.



Informacje dotyczące ochrony środowiska naturalnego.



Zakaz wykonywania pewnych czynności przez użytkownika.

SPIS TREŚCI

DANE TECHNICZNE	2
ŚRODKI OSTROŻNOŚCI	3
WSKAZÓWKI DOTYCZĄCE BEZPIECZEŃSTWA UŻYTKOWANIA	4
USUWANIE / ZŁOMOWANIE ZUŻYTEGO SPRZĘTU	8
INSTALACJA OBWODU OCHRONNEGO	9
NACZYNNIA	10
NASTAWA KUCHENKI	12
INSTALACJA TALERZA OBROTOWEGO	12
INSTALACJA URZĄDZENIA	13
OBŚŁUGA	14
USUWANIE USTEREK	18
CZYSZCZENIE	18
GWARANCJA, OBSŁUGA POSPRZEDAŻNA	19

DANE TECHNICZNE

Model	AMGB20E1GB FUSION / TMI 20AFB / AMGB20E2GB F-TYPE
Zasilanie	230 - 240V~ / 50Hz
Częstotliwość robocza [MHz]	2450
Poziom głośności [dB(A) re 1pW]	54
Pobór mocy [W]	1200
Znamionowa moc wyjściowa mikrofal [W]	700
Znamionowa moc wyjściowa grilla [W]	900
Pojemność kuchenki [l]	20
Średnica talerza obrotowego [mm]	245
Wymiary zewnętrzne (Wys x szer x gł) [mm]	389 x 594 x 325
Urządzenie przystosowane do zabudowy meblowej	√
Masa netto [kg]	12,7



Urządzenie przeznaczone jest wyłącznie do użytku domowego.

Producent zastrzega sobie możliwość dokonywania zmian niewplywających na działanie urządzenia.



Ilustracje w niniejszej instrukcji obsługi mają charakter poglądowy. Pełne wyposażenie urządzenia znajduje się w odpowiednim rozdziale.



CELEM UNIKNIĘCIA NARAŻENIA NA EWENTUALNE NADMIERNE DZIAŁANIE ENERGII MIKROFAL



Nie próbować uruchamiać tej kuchenki z otwartymi drzwiami, gdyż może to spowodować szkodliwe narażenie na energię mikrofal. Ważne jest, aby nie wyłączać blokad zabezpieczających, ani nie manipulować przy nich.



Nie umieszczać żadnych przedmiotów między czołową powierzchnią kuchenki a drzwiami ani nie dopuszczać, aby brud, lub resztki środka czyszczącego zbierały się na powierzchniach uszczelniających.



Nie uruchamiać kuchenki, jeżeli jest ona uszkodzona. Szczególnie ważne jest, aby drzwi kuchenki prawidłowo się zamykały i aby nie było uszkodzeń na:

1 drzwiach (wgniecenia, pęknięcia)

2 zawiasach i zamkach (złamane, pęknięte lub poluzowane)

3 uszczelkach drzwi i powierzchniach uszczelniających



Regulacji, czynności konserwacyjnych i wszelkich napraw kuchenki winien dokonywać wyłącznie odpowiednio wykwalifikowany personel serwisowy producenta. W szczególności dotyczy to prac związanych ze zdejmowaniem pokrywy chroniącej użytkownika przez promieniowaniem mikrofalowym.



Trzymaj urządzenia i jego sznur przyłączeniowy z dala od dzieci poniżej 8 lat.



Kuchenki mikrofalowej nie należy umieszczać w szafce*



OSTRZEŻENIE: Urządzenie i jego dostępne części są gorące podczas użytkowania. Należy unikać kontaktu z gorącymi częściami. Dzieci w wieku poniżej 8 lat, powinny trzymać się z dala od urządzenia, chyba że są pod nadzorem osoby dorosłej;



Urządzenia nie należy czyścić parą



Powierzchnie szafki mogą podczas pracy kuchenki rozgrzać;

* dotyczy urządzeń, które nie są przystosowane do zabudowy meblowej

PRZECZYTAĆ UWAŻNIE I ZACHOWAĆ NA PRZYSZŁOŚĆ.



Dla zmniejszenia zagrożenia pożarem, obrażeniami ludzi albo wystawieniem na działanie nadmiernej energii mikrofalowej podczas użytkowania urządzenia należy przestrzegać poniższych podstawowych zasad bezpieczeństwa



Przeczytać instrukcję obsługi przed użyciem urządzenia.



Niezbędny jest ścisły nadzór w celu zmniejszenia zagrożenia pożarem w komorze kuchenki.



Stosować to urządzenie tylko zgodnie z przeznaczeniem opisanym w instrukcji. Nie stosować korodujących chemikaliów w urządzeniu. Kuchenka jest specjalnie zaprojektowana do podgrzewania lub gotowania żywności. Nie jest ona przeznaczona do użytku przemysłowego lub laboratoryjnego.



OSTRZEŻENIE: Gdy urządzenie jest użytkowane w trybie kombinowanym, dzieci mogą używać tej kuchenki tylko pod nadzorem dorosłych z uwagi na wytwarzaną wysoką temperaturę*;



OSTRZEŻENIE: Cieczy i innych artykułów żywnościowych nie wolno ogrzewać w szczelnie zamkniętych pojemnikach, gdyż są one podatne na eksplozję;



OSTRZEŻENIE: To urządzenie może być używane przez dzieci w wieku 8 lat i starsze, przez osoby o ograniczonej zdolności fizycznej, czuciowej lub psychicznej oraz osoby o braku doświadczenia lub znajomości sprzętu, gdy są one nadzorowane lub zostały poinstruowane na temat korzystania z urządzenia w sposób bezpieczny i znają zagrożenia związane z użytkowaniem urządzenia. Dzieci nie powinny bawić się urządzeniem. Czyszczenie i konserwacja urządzenia nie powinna być wykonywana przez dzieci chyba że ukończyły 8 lat i są nadzorowane przez odpowiednią osobę.





Używać tylko takich naczyń, które nadają się do użytkowania w kuchenkach mikrofalowych;





Podczas ogrzewania żywności w pojemnikach plastikowych lub papierowych, należy nadzorować pracę kuchenki mikrofalowej ze względu na możliwość zapłonu pojemników;

* Dotyczy urządzeń wyposażonych w grill

- 

W przypadku zauważenia dymu i/lub ognia, wyłączyć urządzenie lub odłączyć je od zasilania i zostawić drzwiczki zamknięte, póki nie stłumią się płomienie; Podgrzewanie mikrofalowe napoi może spowodować opóźnione wrzenie, dlatego też należy zachować ostrożność w trakcie manipulowania pojemnikiem;
- 

Szczegóły dotyczące czyszczenia uszczelnień drzwiczek i części przyległych znajdują się w odpowiednim dziale tej instrukcji.
- 

Kuchenkę należy czyścić systematycznie i usuwać wszelkie złoży resztek potraw
- 

Zaniedbanie utrzymywania kuchenki w czystym stanie może doprowadzić do uszkodzenia powierzchni, co może niekorzystnie wpłynąć na trwałość urządzenia i powodować niebezpieczne sytuacje
- 

Uwaga! Jeżeli przewód zasilający nieodłączalny ulegnie uszkodzeniu, to powinien on być wymieniony u wytwórcy lub w specjalistycznym zakładzie naprawczym albo przez wykwalifikowaną osobę w celu uniknięcia zagrożenia.
- 

Przed rozpoczęciem użytkowania kuchenki należy wypalić grzałkę grilla (podczas wypalania grzałki, z kratki wentylacyjnych kuchenki może ulatniać się dym)*:

 - włączyć wentylację w pomieszczeniu lub otworzyć okno,
 - nastawić kuchenkę na pracę samego grilla na ok. 3 min. i wygrzać grzałkę grilla bez podgrzewania żywności.
- 

Kuchenka winna stać na wypoziomowanej powierzchni.
- 

Talerz obrotowy i zespół wózka obrotowego winny znajdować się w kuchence w czasie gotowania. Należy ostrożnie położyć gotowaną potrawę na talerzu obrotowym i ostrożnie nią manipulować, aby uniknąć ewentualnego stłuczenia.
- 

Nieprawidłowe użycie półmiska do przyrumienienia może spowodować przez wysoką temperaturę pęknięcie stolika obrotowego.
- 

Używać tylko odpowiedniej wielkości torebki do gotowania w kuchenkach mikrofalowej.

* Dotyczy urządzeń wyposażonych w grill



Kuchenka ma kilka wbudowanych wyłączników zabezpieczających przed emisją promieniowania, w czasie gdy drzwi są otwarte. Nie manipulować przy tych wyłącznikach.



Nie włączać pustej kuchenki mikrofalowej. Włączenie kuchenki bez potrawy lub z potrawą o bardzo małej zawartości wody może spowodować pożar, zwęglenie, iskrzenie oraz uszkodzenie powłoki komory wewnętrznej.



Nie przyrządzać potraw bezpośrednio na talerzu obrotowym. Nadmierne podgrzanie miejscowe talerza obrotowego może spowodować jego pęknięcie.



Nie podgrzewać butelek dla niemowląt lub potraw dla niemowląt w kuchenke mikrofalowej. Może nastąpić nierównomierne podgrzanie i spowodować obrażenia fizyczne.



Nie stosować pojemników z wąską szyjką, takich jak buteleczki do syropów.



Nie smażyć w tłuszczu i głębokim naczyniu w kuchenke mikrofalowej.



Nie robić konserw domowych w kuchenke mikrofalowej, gdyż nie zawsze cała zawartość słoika osiągną temperaturę wrzenia.













Nie stosować kuchenki mikrofalowej do celów komercyjnych. Urządzenie to jest przeznaczone do stosowania w domu lub w obiektach, takich jak*: kuchnia dla pracowników; w sklepach, biurach i innych środowiskach pracy, korzystanie przez klientów hoteli, moteli i innych placówek mieszkalnych, w wiejskich budynkach mieszkalnych, w obiektach noclegowych*;



W celu niedopuszczenia do opóźnionego wrzenia gorących cieczy i napojów oraz poparzenia się, należy wymieszać ciecz przed włożeniem pojemnika do kuchenki i ponownie w połowie czasu gotowania. Następnie pozostawić jeszcze na krótki czas w kuchenke i raz jeszcze wymieszać przed wyjęciem pojemnika.



Nie należy zapominać, iż potrawa znajduje się w kuchenke, aby uniknąć spalenia spowodowanego nadmiernym gotowaniem.

-  Gdy urządzenie jest używane w trybie kombinowanym, dzieci powinny używać kuchenki tylko pod nadzorem dorosłych ze względu na wytwarzane wysokie temp.*
-  Niniejszy sprzęt nie jest przeznaczony do użytkowania przez osoby (w tym dzieci) o ograniczonej zdolności fizycznej, czuciowej lub psychicznej, lub osoby o braku doświadczenia lub znajomości sprzętu, chyba że odbywa się to pod nadzorem lub zgodnie z instrukcją użytkowania sprzętu, przekazanej przez osoby odpowiadające za ich bezpieczeństwo. Należy zwracać uwagę na dzieci, aby nie bawiły się sprzętem.
-  Nie przegotowywać potraw
-  Nie używać komory kuchenki do składowania. Nie przechowywać wewnątrz kuchenki przedmiotów palnych, jak chleba, ciastek, wyrobów papierowych itp. Jeżeli piorun uderzy w linię zasilającą, kuchenka może włączyć się samoczynnie.
-  Usunąć zaciski druciane i uchwyty metalowe z pojemników/torebek papierowych lub plastikowych przed umieszczeniem ich w kuchence.
-  Kuchenka winna być uziemiona. Przyłączać tylko do gniazdka ze spawnym przewodem ochronnym. Patrz "Instalacja obwodu ochronnego"
-  Niektóre produkty, takie jak całe jajka (gotowane i/lub surowe), woda z olejem lub tłuszczem, uszczelnione pojemniki i zamknięte słoiki szklane mogą eksplodować i dlatego nie należy ich podgrzewać w tej kuchence.
-  Praca kuchenki powinna odbywać się przy stałym nadzorze osób dorosłych. Nie należy dopuszczać do tego, by dzieci miały dostęp do elementów sterujących lub bawiły się urządzeniem.
-  Nie uruchamiać kuchenki, gdy ma uszkodzoną listwę przyłączeniową lub wtyczkę, jeżeli nie pracuje ona prawidłowo, albo jeżeli została ona uszkodzona lub upuszczona.
-  Nie należy zakrywać ani nie blokować odpowietrzników na kuchence.
-  Nie składować ani nie używać kuchenki na zewnątrz.

* Dotyczy urządzeń wyposażonych w grill

WSKAZÓWKI DOTYCZĄCE BEZPIECZEŃSTWA UŻYTKOWANIA

PL



Nie używać kuchenki w pobliżu wody, w pobliżu zlewozmywaka kuchennego, w zawilgoconym pomieszczeniu albo w pobliżu basenu pływackiego.



Nie zanurzać sznura przyłączeniowego ani wtyczki w wodzie.



Utrzymywać sznur z dala od ogrzewanych powierzchni.



Nie dopuszczać aby sznur przyłączeniowy zwisał na krawędzi stołu lub blatu.



Urządzenie musi być użytkowane z zamontowaną ramką ozdobną*



Powierzchnia komory wewnętrznej urządzenia jest gorąca po użytkowaniu mikrofalówki.



Sprawdzać systematycznie kuchenkę i jej przewód przyłączeniowy pod względem uszkodzeń. Jeżeli stwierdziłmy jakiegokolwiek uszkodzenie, nie używać kuchenki.

USUWANIE / ZŁOMOWANIE ZUŻYTEGO SPRZĘTU



USUWANIE ZUŻYTYCH URZĄDZEŃ



To urządzenie jest oznaczone zgodnie z Dyrektywą Europejską 2012/19/UE oraz polską Ustawą o zużyтым sprzęcie elektrycznym i elektronicznym symbolem przekreślonego kontenera na odpady. Takie oznakowanie informuje, że sprzęt ten, po okresie jego użytkowania, nie może

być umieszczany łącznie z innymi odpadami pochodzącymi z gospodarstwa domowego.

Użytkownik jest zobowiązany do oddania go prowadzącym zbieranie zużytego sprzętu elektrycznego i elektronicznego. Prowadzący zbieranie, w tym lokalne punkty zbiórki, sklepy oraz gminne jednostki, tworzą odpowiedni system umożliwiający oddanie tego sprzętu.

Właściwe postępowanie ze zużyтым sprzętem elektrycznym i elektronicznym przyczynia się do uniknięcia szkodliwych dla zdrowia ludzi i środowiska naturalnego konsekwencji, wynikających z obecności składników niebezpiecznych oraz niewłaściwego składowania i przetwarzania takiego sprzętu.

* dotyczy urządzeń do zabudowy



ROZPAKOWANIE



Urządzenie na czas transportu zostało zabezpieczone przed uszkodzeniem. Po rozpakowaniu urządzenia prosimy Państwa o usunięcie elementów opakowania w sposób niezagrażający środowisku.

Wszystkie materiały zastosowane do opakowania są nieszkodliwe dla środowiska naturalnego, w 100% nadają się do odzysku i oznakowano je odpowiednim symbolem.

Uwaga! Materiały opakowaniowe (woreczki polietylenowe, kawałki styropianu itp.) należy w trakcie rozpakowywania trzymać z dala od dzieci.

INSTALACJA OBWODU OCHRONNEGO

NIEBEZPIECZEŃSTWO

Niebezpieczeństwo porażenia elektrycznego przy dotknięciu- pewne wewnętrzne elementy mogą spowodować poważne obrażenia lub śmierć. Nie demontować tego urządzenia.

OSTRZEŻENIE

Zagrożenie porażeniem elektrycznym. Nieprawidłowe używanie uziemienia może spowodować porażenie elektryczne. Nie wkładać wtyczki do gniazdka zanim urządzenie nie zostanie prawidłowo zainstalowane i uziemione.

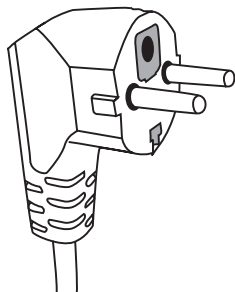

Urządzenie to należy uziemić. W razie zwarcia elektrycznego uziemienie zmniejsza zagrożenie porażeniem elektrycznym zapewniając przewód odpływu prądu elektrycznego. Urządzenie to jest wyposażone w sznur posiadający przewód uziemiający z odpowiednią wtyczką. Wtyczka winna być włożona do gniazdka prawidłowo zainstalowanego i uziemionego.

W razie niepełnego rozumienia instrukcji uziemienia lub powstania wątpliwości, czy urządzenie jest prawidłowo uziemione, należy zwrócić się do wykwalifikowanego elektryka lub technika serwisowego.

Jeżeli trzeba użyć kabla przedłużacza należy stosować tylko sznur trójprzewodowy posiadający gniazdo z uziomem.

Producent nie ponosi odpowiedzialności za szkody bądź obrażenia będące wynikiem podłączenia kuchenki do źródła zasilania bez obwodu ochronnego lub z niesprawnym obwodem ochronnym.

Krótki sznur sieciowy przewidziany jest, aby zmniejszyć zagrożenia wynikające z zaplątania się lub wyciągnięcia przez potknięcie się o dłuższy sznur.

Jeżeli stosuje się przedłużacz:

- Oznakowane znamionowe dane elektryczne przedłużacza winny być co najmniej tak duże, jak znamionowe dane elektryczne urządzenia.
- Przedłużacz winien być sznurem 3- przewodowym z uziemieniem,
- Długi sznur powinien być tak poprowadzony, aby nie zwieszał się poprzez blat lub płytę stołu, gdzie mógłby zostać pociągnięty przez dzieci, albo zahaczony i wyciągnięty mimo woli.

OSTRZEŻENIE



Zagrożenie obrażeń ludzi. Szczelnie zamknięte pojemniki mogą eksplodować. Zamknięte pojemniki należy otworzyć, a plastikowe torebki przekłuwać przed rozpoczęciem podgrzewania.

Materiały jakie można używać w kuchence, a jakich należy unikać w kuchence mikrofalowej.

Niektóre niemetalowe naczynia mogą nie być bezpieczne przy stosowaniu w mikrofalówce. W razie wątpliwości można sprawdzić dane naczynie postępując według poniższej procedury:

Badanie naczynia:

- 1 Napełnić pojemnik bezpieczny do stosowania w mikrofalówce 1 filiżanką zimnej wody (250 ml), to samo uczynić z badanym naczyniem.
- 2 Gotować z maksymalną mocą przez 1 minutę.
- 3 Uważnie dotykać naczynie. Jeżeli naczynie jest ciepłe, nie stosować go w kuchence mikrofalowej.
- 4 Nie przekraczać czasu gotowania 1 minuty.

Materiały, których nie można używać w kuchence mikrofalowej

Rodzaj naczynia	Uwagi
Tacka aluminiowa	Może spowodować łuk elektryczny. Przełożyć potrawę na naczynie nadające się do stosowania w mikrofalówkach.
Pudełko tekturowe z uchwytem metalowym	Może spowodować łuk elektryczny. Przełożyć potrawę na naczynie nadające się do stosowania w mikrofalówkach.
Metal lub naczynia z ramką metalową	Metal ekranuje potrawę przed energią mikrofal. Ramka metalowa może spowodować łuk elektryczny.
Metalowe zamknięcia - skręcane	Mogą spowodować łuk elektryczny i pożar w kuchence.
Torebki papierowe	Mogą spowodować pożar w kuchence.
Pianka plastikowa	Pianka plastikowa może stopić się lub zanieczyścić ciecz w niej się znajdującą, gdy zostanie wystawiona na działanie wysokiej temperatury.
Drewno	Drewno wysycha, gdy jest stosowane w kuchence mikrofalowej i może pęknąć lub się złamać.

Materiały, które można używać w kuchence mikrofalowej

Rodzaj naczynia	Uwagi
Folia aluminiowa	Tylko osłona. Małe gładkie kawałki można używać do pokrywania cienkich kawałków mięsa lub drobiu, aby zapobiec nadmiernemu przegotowaniu. Może wystąpić wyładowanie łukowe, jeżeli folia jest zbyt blisko ścianek kuchenki. Folia winna znajdować się co najmniej w odległości 2.5 cm od ścianek kuchenki.
Półmisek do przyrumienienia	Przestrzegać instrukcji wytwórcy. Dno półmiska do przyrumienienia winno być co najmniej 5 mm powyżej talerza obrotowego. Nieprawidłowe używanie może spowodować pęknięcie talerza obrotowego.
Naczynia obiadowe	Tylko nadające się do mikrofalówki. Przestrzegać instrukcji wytwórcy. Nie stosować naczyń pękniętych lub wyszczerbionych.
Szklane słoiki	Zawsze zdejmować wieczko. Używać tylko do podgrzewania potraw do odpowiedniej temperatury. Większość słoików szklanych nie jest wytrzymała na temperaturę i może pęknąć.

NACZYNIA

Naczynia szklane	Stosować tylko żaroodporne naczynia szklane w kuchence. Upewnić się, że nie ma metalowych ramek. Nie używać naczyń pękniętych lub wyszczerbionych.
Torebki do gotowania w mikrofalach	Przestrzegać instrukcji wytwórcy. Nie zamykać metalowymi zaciśkami.
Talerze i kubki papierowe	Porobić nacięcia, by pozwolić ujść parze. Używać tylko do krótkiego gotowania/podgrzewania. Nie pozostawiać kuchenki bez nadzoru podczas gotowania.
Ręczniki papierowe	Używać do przykrycia potraw do podgrzania dla wchłonięcia tłuszczu. Używać tylko do krótkiego gotowania pod stałym nadzorem.
Papier pergaminowy	Używać jako przykrycia dla zapobieżenia rozbryzgom lub jako opakowania dla parowania.
Tworzywa sztuczne	Tylko nadające się do mikrofalówki. Winny posiadać etykietę „do mikrofalówek”. Niektóre pojemniki plastikowe miękną, gdy potrawa wewnątrz nagrzeje się. Torebki do gotowania „i” i szczelnie zamknięte torebki plastikowe należy naciąć, podziurkować albo zaopatrzyć w odpowietrznik zgodnie ze wskazówkami na opakowaniu.
Opakowania plastikowe	Tylko nadające się do mikrofalówki. Używać do przykrycia potrawy w czasie gotowania w celu utrzymania wilgotności. Nie dopuszczać aby opakowania plastikowe dotykały potrawy.
Termometry	Tylko nadające się do mikrofalówki. (termometry do mięsa i cukru).
Papier woskowany	Używać jako przykrycia, aby zapobiec rozbryzgiwaniu i aby utrzymać wilgotność.

Material naczynia	Mikrofałe	Grill	Tryb Combi
Szko termoodporne	TAK	TAK	TAK
Szko nieodporne termicznie	NIE	NIE	NIE
Ceramika termoodporna	TAK	NIE	NIE
Naczynia z tworzywa bezpieczne w stosowaniu w kuchence mokr.	TAK	NIE	NIE
Papier do celów kuchennych	TAK	NIE	NIE
Pojemnik metalowy	NIE	TAK	NIE
Stojak metalowy (na wyposażeniu kuchenki)*	NIE	TAK	NIE
Folia aluminiowa i pojemniki z folii	NIE	TAK	NIE

* Występuje w wybranych modelach

Nazwy elementów wyposażenia kuchenki

Wyjąć kuchenkę i wszystkie materiały z pudła tekturowego i komory kuchenki. Kuchenka dostarczana jest z następującym wyposażeniem:

Talerz obrotowy	1
Wózek obrotowy	1
Instrukcja obsługi	1
Stojak do grillowania	1*

- A) Panel sterowania
 B) Układ blokady zabezpieczającej - Wyłącza zasilanie kuchenki, gdy drzwi zostaną otwarte w czasie pracy.
 C) Wózek obrotowy
 D) Talerz obrotowy
 E) Osłona wewnętrzna drzwi
 F) Drzwi



INSTALACJA TALERZA OBROTOWEGO

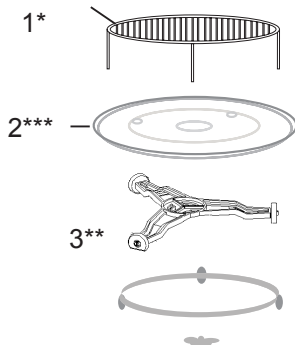

- 1 Nigdy nie ściskać ani nie kłaść talerza obrotowego dnem do góry.
- 2 W czasie gotowania zawsze stosować talerz obrotowy i wózek obrotowy.
- 3 Do gotowania lub podgrzewania zawsze kłaść wszelkie potrawy na talerzu obrotowym
- 4 Jeżeli talerz obrotowy pęknie, należy zwrócić się do najbliższego autoryzowanego punktu serwisowego.

Elementy wyposażenia:

1. Stojak do grillowania
2. Talerz obrotowy
3. Wózek obrotowy

* Występuje w wybranych modelach. **Uwaga:** Stojak będący na wyposażeniu urządzenia należy używać wyłącznie przy nastawieniu kuchenki w funkcji „GRILL”. Stojak należy umieścić na talerzu obrotowym.

** Wózek występuje w dwóch wersjach, w zależności od modelu. Nie są ze sobą współzamiennie.

*** Talerz obrotowy występuje w zależności od modelu. W takim wypadku potrawy należy przyrządzać na własnym talerzu umieszczonym w komorze mikrofalowej.

- Usunąć wszelkie materiały i elementy opakowania.
- Sprawdzić kuchenkę pod względem uszkodzeń takich jak wgniecenia przesunięcia lub złamania drzwi.
- Usunąć wszelkie folie zabezpieczające z powierzchni szafki.
- Nie instalować kuchenki jeżeli jest ona uszkodzona.



Nie zdejmować jasnobrązowej pokrywy z miki przykręconej śrubami do wnęki kuchenki w celu osłonięcia magnetronu.

Instalowanie

1. Urządzenie przeznaczone jest wyłącznie do użytku domowego.
2. Kuchenka może być używana tylko po uprzednim zabudowaniu jej w mebel kuchenny*.
3. Sposób montażu kuchenki w meble jest przedstawiony w "Ulotce instalacyjnej"*.
4. Kuchenka mikrofalowa powinna być instalowana w szafce o szerokości 60 cm i na wysokości 85 cm od podłogi kuchni*.

Nie zdejmować nóżek z dna kuchenki*.

Blokowanie otworów wlotowych i wylotowych może uszkodzić kuchenkę.

Umieścić kuchenkę możliwie daleko od odbiorników radiowych i telewizyjnych. Pracująca kuchenka mikrofalowa może powodować zakłócenia odbioru radiowego i telewizyjnego.

2. Włożyć wtyczkę kuchenki do standardowego gniazdka domowego.
Upewnić się wcześniej, czy jego napięcie i częstotliwość są takie same jak na tabliczce znamionowej.

OSTRZEŻENIE: Nie instalować kuchenki nad płytą kuchenną lub innym urządzeniem wytwarzającym ciepło. W przypadku takiego zainstalowania może dojść do uszkodzenia i utraty gwarancji.

**Dostępne powierzchnie
mogą być gorące
podczas pracy.**



* Dotyczy urządzeń do zabudowy

Ta kuchenka mikrofalowa posiada nowoczesne sterowanie elektroniczne do regulacji parametrów gotowania lub odgrzewania.

Panel sterowania



Wyświetlacz - Pokazuje, czas gotowania, moc, wskazania i aktualną godzinę.

Moc mikrofal - Służy do ustawiania mocy.

Zegar - Służy do ustawiania aktualnego czasu

Wybór wagi - Służy do określania ciężaru potrawy lub liczby porcji.

Grill - Służy do wyboru programu grillowania przez maksymalnie 95 minut.

Combi - Gotowanie mieszane z użyciem mikrofal i grillowania

Auto rozmrażanie (rozmróżanie wg masy) - Służy do rozmrażania mięsa, mrożonego drobiu i owoców morza według ciężaru.

Opóźnienie startu - Służy do opóźnienia rozpoczęcia programu.

PAUSE/CANCEL (odwołaj) - Służy do anulowania uprzednio wybranego poziomu mocy, czasu gotowania lub rozmrażania. Dodatkowo służy do włączenia blokady rodzicielskiej





Pokrętko regulacji CZASU/WAGI, MENU - Obrócić pokrętkiem aby ustawić czas gotowania.

Start/Szybki start (pokrętko) - Nacisnąć, aby rozpocząć gotowanie lub program rozmrażania. Nacisnąć kilkakrotnie, aby rozpocząć gotowanie bez uprzedniego ustawienia poziomu mocy i czasu gotowania.

USTAWIANIE AKTUALNEJ GODZINY



Przypuśćmy, że aktualna godzina to 08:30.

Kroki:



1. Nacisnąć .
2. Obrócić pokrętkę  aż na wyświetlaczu pojawi się liczba godzin 8.
3. Nacisnąć .
4. Obrócić pokrętkę  aż na wyświetlaczu pojawi się liczba minut 30.
5. Nacisnąć  ponownie, aby potwierdzić.

UWAGA: Zegar pracuje w trybie 24-godzinnym. Po podłączeniu urządzenia do zasilania na wyświetlaczu pojawi się "1:00". Aby ustawić aktualną godzinę, należy postępować według powyższej instrukcji. Można sprawdzić aktualną godzinę podczas gotowania naciskając symbol  na panelu sterowania.

GOTOWANIE MIKROFALAMI

Aby skorzystać z gotowania mikrofalami nacisnąć kilkakrotnie przycisk  wybierając moc. Następnie pokrętkę  ustawić czas gotowania. Maksymalny czas gotowania to 95 minut.

Gotowanie przez 10 minut z mocą 60%.

1. Nacisnąć kilkakrotnie , aby wybrać moc mikrofal.
2. Obrócić pokrętkę  na 10:00.
3. Nacisnąć  aby potwierdzić.



Wybrać moc mikrofal dotykając:

Ilość naciśnieć	Moc mikrofal
Jednokrotnie	100%
Dwukrotnie	80%
3 razy	60%
4 razy	40%
5 razy	20%
6 razy	00%

UWAGA: Można sprawdzić moc mikrofal podczas gotowania, naciskając .

GRILLOWANIE

Maksymalny czas gotowania to 95 minut. Grillowanie najlepiej sprawdza się przy gotowaniu cienkich plasterków mięsa, steków, kotletów, szaszłyków, kiełbasek oraz kawałków kurczaka. Jest również odpowiednie do przyrządzania gorących kanapek i potraw zapiekanych.





1. W trybie gotowości, Nacisnąć  jednokrotnie.
2. Obrócić pokrętkę , aby wprowadzić czas gotowania.
3. Nacisnąć .

GOTOWANIE KOMBINOWANE (Mieszane)

KOMBINACJA

Maksymalny czas gotowania to 95 minut.

PRZYKŁAD: Przypuśćmy, że przygotowanie potrawy wymaga gotowania w KOMBINACJI 1 przez 25 minut.

1. Nacisnąć przycisk  | , aby pojawił się symbol CO-1.
2. Obrócić pokrętkę  na 25:00.
3. Nacisnąć  START.

SZYBKI START



W programie szybkiego gotowania można gotować potrawy na dużej mocy (wykorzystanie 100% mocy).

Kilkakrotnie nacisnąć przycisk , aby ustawić czas gotowania. Kuchenka natychmiast rozpocznie gotowanie na pełnej mocy. Maksymalny czas gotowania jaki można wprowadzić wynosi 10 minut.

AUTO ROZMRAŻANIE

Kuchenka umożliwia rozmrażanie żywności na podstawie wprowadzonego ciężaru. Czas rozmrażania i poziom mocy są ustawiane automatycznie po wprowadzeniu kategorii żywności i ciężaru. Dopuszczalny ciężar zamrożonej żywności wynosi od 100g do 1800g.

PRZYKŁAD: Rozmrażanie 600g krewetek.





1. Nacisnąć przycisk .
2. Następnie nacisnąć , aby wprowadzić ciężar rozmrażanej żywności.
3. Nacisnąć .



UWAGA: Kuchenka zatrzymuje się podczas rozmrażania umożliwiając obrócenie potrawy dla jej równomiernego rozmrożenia. Po odwróceniu nacisnąć przycisk  i kontynuować rozmrażanie przez pozostały czas.

OPÓŹNIENIE STARTU

Ta funkcja służy do opóźnienia rozpoczęcia programu, który załącza się automatycznie o wyznaczonej godzinie.

Przykład: Przypuśćmy, że aktualny czas to 9:00, a kuchenka ma rozpocząć gotowanie o godzinie 11:30.

1. Ustawić wybrany program gotowania.
2. Nacisnąć jeden raz przycisk .
3. Obrócić pokrętkę  aż na wyświetlaczu pojawi się godzina 11:00.
4. Nacisnąć jeden raz przycisk .
5. Obrócić pokrętkę  aż na wyświetlaczu pojawią się minuty 11:30.
6. Nacisnąć jeden raz przycisk .

UWAGA: Po ustawieniu funkcji opóźnienia nie działa sterowanie przyciskami, poza sprawdzeniem ustawionego czasu. Ustawiony czas można sprawdzić wciskając przycisk  oraz anulować wciskając przycisk . O godzinie 11:30 wybrany program gotowania rozpoczyna się automatycznie.

BLOKADA URUCHOMIENIA

Zapobiega korzystaniu z kuchenki przez dzieci bez nadzoru. Z kuchenki nie można korzystać, gdy aktywna jest blokada uruchomienia - na wyświetlaczu pojawi się wskaźnik blokady uruchomienia.

Ustawianie BŁOKADY URUCHOMIENIA: Nacisnąć i przytrzymać przycisk  przez 3 sekundy. Rozlegnie się sygnał dźwiękowy i na wyświetlaczu zaświeci się symbol blokady uruchomienia.

Zwalnianie BŁOKADY URUCHOMIENIA: Nacisnąć i przytrzymać przycisk  przez 3 sekundy, aż na wyświetlaczu zgaśnie wskaźnik blokady uruchomienia.



UWAGA: Z kuchenki nie można korzystać, gdy aktywna jest blokada uruchomienia.

AUTOMATYCZNE GOTOWANIE

Dla następujących potraw lub sposobów gotowania nie ma potrzeby wprowadzania mocy i czasu gotowania. Należy wskazać rodzaj potrawy i ciężar produktów. Kuchenka rozpocznie pracę po wciśnięciu przycisku .

Potrawę należy obrócić w połowie czasu gotowania, aby była ugotowana równomiernie.

Przykład:

1. W trybie oczekiwania obrócić pokrętkę  w lewo, aby wybrać kod produktu określającego gotowaną potrawę.
2. Nacisnąć kilkakrotnie przycisk  ustawiając ciężar.
3. Nacisnąć przycisk .

Menu automatycznego gotowania

Menu automatycznego gotowania:

Kod:	Żywność / tryb gotowania	
01	Mleko / kawa (200ml/filiżanka)	W przypadku mleka/kawy i ziemniaków, po naciśnięciu przycisku  na wyświetlaczu wyświetli się liczba porcji zamiast ciężaru produktu.
02	Ryż (g)	W przypadku pozycji 07, 08, 09 z listy, kuchenka zatrzymuje gotowanie i emituje sygnał dźwiękowy przypominający o obróceniu potrawy dla jej równomiernego ugotowania.
03	Spaghetti (g)	Rezultat gotowania automatycznego zależy od takich czynników jak wahania napięcia, kształt i wielkość żywności, indywidualne preferencje co do sposobu przygotowania pewnych potraw, a nawet sposób umieszczenia żywności w komorze kuchenki. Jeśli rezultat gotowania nie jest w pełni zadowalający, należy odpowiednio dostosować czas gotowania.
04	Ziemniaki (230g)	Gotując Spaghetti należy uprzednio dodać przegotowaną wodę.
05	Automatyczne odgrzewanie (g)	
06	Ryby (g)	
07	Kurczak (g)	
08	Wołowina / baranina (g)	
09	Szaszłyki (g)	

USUWANIE USTEREK

PL

Kuchenka mikrofalowa zakłóca obraz telewizyjny	Odbiór radiowy i telewizyjny mogą być zakłócany, gdy kuchenka mikrofalowa pracuje. Jest to podobnie jak w przypadku drobnego sprzętu elektrycznego, takiego jak mikser, odkurzacze i wentylator elektryczny. Jest to zjawisko normalne
Kuchenka słabo świeci	Przy gotowaniu z niską mocą mikrofal światło kuchenki może osłabnąć. Jest to normalne.
Para zbiera się na drzwiach, gorące powietrze wychodzi odpowietrnikami	Podczas gotowania z potrawy może się wydobywać para. Większa część jej wylatuje przez odpowietrniki. Pewna jej część może jednak gromadzić się w chłodnym miejscu, takim jak drzwi kuchenki. Jest to normalne.

Usterka	Możliwa przyczyna	Usuwanie
Kuchenka nie daje się uruchomić.	Sznur przyłączeniowy nie podłączony prawidłowo do niazdka	Wyciągnąć wtyczkę i włożyć ją z powrotem po 10 sekundach.
	Przepalony bezpiecznik, albo zadziałał wyłącznik bezpieczeństwa.	Wymienić bezpiecznik lub włączyć wyłącznik (naprawa tylko przez Serwis Amica)
	Problem z gniazdkiem	Sprawdzić gniazdko przy pomocy innych urządzeń elektrycznych.
Kuchenka nie grzeje.	Drzwi nie zamknięte prawidłowo.	Zamknąć dobrze drzwi.
Szklany stolik obrotowy hałasuje podczas pracy kuchenki mikrofalowej	Zabrudzony zespół pierścienia obrotowego i dno kuchenki.	Patrz "Konserwacja kuchenki mikrofalowej"

CZYSZCZENIE

Przed czyszczeniem upewnij się, że kuchenka jest odłączona od źródła zasilania.

- Po użyciu wyczyść wnętrze kuchenki lekkomokrą szmatką.
- Wyczyść akcesoria w zwykły sposób w namydłonej wodzie.
- Ramę drzwi, uszczelkę i sąsiadujące elementy, gdy są brudne czyść ostrożnie mokrą szmatką. Podczas czyszczenia powierzchni drzwi i kuchenki stosować tylko łagodne, nieściernie mydła lub detergenty, nanoszone gąbką lub miękką ściereczką.

Podczas czyszczenia drzwiczek szklanych, nie używać żadnych ostrych środków ściernych lub ostrych myjek metalowych, ponieważ może to spowodować zarysowania na powierzchni i uszkodzenia szyby.

W celu oczyszczenia komory wewnętrznej należy: umieścić pół cytryny w misce, dodać 300 ml wody i włączyć samo mikrofalowanie na 100% mocy przez 10 minut.

Po czyszczeniu wyłącz kuchenkę z prądu i przetrzeć wnętrze przy użyciu miękkiej, suchej szmatki.

Gwarancja

Świadczenia gwarancyjne wg karty gwarancyjnej.

Producent nie odpowiada za jakiegokolwiek szkody spowodowane nieprawidłowym postępowaniem z wyrobem.

Obsługa posprzedażna

W przypadku gdy zaistnieją jakiegokolwiek problemy związane z użytkowaniem sprzętu Amica to nasze CENTRUM SERWISOWE zapewni Państwu szybką i w pełni profesjonalną pomoc. Chcemy bowiem wszystkim, którzy zaufali marce Amica zagwarantować pełen komfort korzystania z naszego wyrobu.



Oświadczenie producenta

Producent deklaruje niniejszym, że wyrób ten spełnia zasadnicze wymagania wymienionych poniżej dyrektyw europejskich:

- **dyrektywy niskonapięciowej 2014/35/UE**
- **dyrektywy kompatybilności elektromagnetycznej 2014/30/UE**
- **dyrektywy ekoprojektowania 2009/125/UE**
- **dyrektywy RoHS 2011/65/UE**

i dlatego wyrób został oznakowany  oraz została wystawiona dla niego deklaracja zgodności udostępniana organom nadzorującym rynek.

THANK YOU FOR PURCHASING AN AMICA APPLIANCE

EN

DEAR CUSTOMER,

Your Amica appliance is exceptionally easy to use and extremely efficient. Before being packaged and leaving the manufacturer, the appliance was thoroughly checked with regard to safety and functionality.

Before using the appliance, please read these Operating Instructions carefully

Symbols appearing in these instructions have the following meaning:



Important information concerning proper operation of the appliance and your personal safety.



Tips on how to use the appliance.



Risks resulting from improper operation of the appliance. Activities that must be performed by a qualified technician.



Information on how to protect the environment.



This indicates actions that must not be performed by the user.

CONTENTS

SPECIFICATION	20
PRECAUTIONS	21
SAFETY INSTRUCTIONS FOR USE	22
DISPOSING/SCRAPPING OF USED EQUIPMENT	26
INSTALLING THE PROTECTIVE CIRCUIT	27
COOKWARE	28
SETTING UP YOUR MICROWAVE OVEN	30
TURNTABLE INSTALLATION	30
INSTALLING THE APPLIANCE	31
OPERATION	32
TROUBLESHOOTING	36
CLEANING	36
WARRANTY AND AFTER-SALE SERVICES	37

SPECIFICATION

Model	AMGB20E1GB FUSION / TMI 20AFB / AMGB20E2GB F-TYPE
Power supply	230 - 240V~ / 50Hz
Operating frequency [MHz]	2450
Noise level [dB(A) re 1pW]	54
Power Consumption [W]	1200
Nominal output power of microwaves [W]	700
Nominal output power of grill	900
Oven capacity [l]	20
Turntable diameter [mm]	245
External Dimensions (H x W x D) [mm]	389 x 594 x 325
The oven is a built-in appliance	√
Net weight [kg]	12,7



The appliance is designed for household use only.

The manufacturer reserves the right to introduce changes, which do not affect operation of the appliance.



The pictures in this operating instructions are for illustration only. Full list of the appliance accessories may be found in an appropriate section of this operating instructions.

PRECAUTIONS



TO AVOID POSSIBLE OVER-EXPOSURE TO MICROWAVE ENERGY



Do not attempt to operate the oven with the door open, because it may cause harmful exposure to microwave energy. Do not disable the safety interlocks, or attempt to circumvent them.



Do not place anything between the front surface of the oven and the door or allow dirt or detergent residue to gather on sealing surfaces.



Do not operate the oven if it is damaged. It is particularly important that the oven door is properly closed and that there is no damage to:

1 door (dents, cracks)

2 hinges and locks (broken, cracked or loose)

3 door seals and sealing surfaces



Any adjustments, maintenance or repairs should only be entrusted to the manufacturer's properly qualified service personnel. In particular, the work associated with removing the cover that protects the user against microwave radiation.



Keep the appliance and its power cord away from children under 8 years old.



Microwave oven should not be placed in a cabinet*



WARNING: The appliance and its accessible parts become hot during use. Avoid contact with hot parts. Children under the age of 8, should be kept away from the appliance, unless supervised by an adult person;



Do not clean the appliance with steam



Surfaces of the cabinet may become hot when the oven is operating;

* applies to oven models that are not built-in appliances

READ CAREFULLY AND KEEP FOR FUTURE REFERENCE



To reduce the risk of fire, injury to people or exposure to excessive microwave energy when using the appliance, please observe the following basic safety rules:



Read the Operating Instructions before using the appliance.



Close supervision is needed to reduce the risk of fire inside the oven chamber.



Use this appliance only for its intended purpose as described in the manual. Do not use corrosive chemicals in the appliance. Oven is specifically designed for heating or cooking food. It is not intended for industrial or laboratory use.



WARNING: When the appliance is used in a combined mode, children can use the microwave oven only under adult supervision due to the high temperatures generated;



WARNING: Liquids and other foodstuffs may not be heated in sealed containers as the containers could explode;



WARNING: This appliance can be used by children aged 8 years and older or by persons with physical, mental or sensory handicaps, or by those who are inexperienced or unfamiliar with the appliance, provided they are supervised or have been instructed how to safely use the appliance and are familiar with risks associated with the use of the appliance. Ensure that children do not play with the appliance. Cleaning and maintenance of the appliance should not be performed by children unless they are 8 years or older and are supervised by a competent person.



Use only cookware that is suitable for use in microwave ovens;



When heating food in plastic or paper containers, pay special attention to the microwave oven as containers may ignite;



If you see smoke or fire, turn off the appliance or unplug it from power and keep the door closed until the flames are smothered;

Microwave heating of beverages can cause delayed boiling, therefore care should be taken when handling the container;



Cleaning instructions for door seals and adjacent parts may be found in an appropriate section of this operating instructions.



The oven must be cleaned regularly. Remove any deposits of food and leftovers



Neglecting to keep the oven clean can damage the surface, which may adversely affect the durability of the appliance and cause dangerous situations



Important! If the power cord is damaged, it should be replaced by the manufacturer or specialist repair centre or a qualified person in order to avoid danger.



Before using the oven, test heat the grill heater (smoke can be given off through ventilation grid):

- switch on the ventilation in the room or open a window,
- set the oven to heat the grill heater only for about 3 minutes without heating food.



Oven must be placed on flat a surface.



Turntable and rotating trolley unit should be in the oven during cooking. Carefully put cooked food on the turntable, and handle it carefully to avoid any breakage.



Improper use of the browning plate may cause cracking of the turntable due to the high temperature.



Only use bags for cooking in microwave ovens, which are correct size.



Microwave oven has several in-built circuit breakers to prevent emission of radiation, while the door is open. Do not tamper with these circuit breakers.

SAFETY INSTRUCTIONS FOR USE

EN



Do not operate the oven when empty. Operating the oven without food or dish with very low water content may result in fire, carbonization, arcing and damage to the internal chamber shell.



Do not cook food directly on the turntable. Excessive local heating of turntable may cause its rupture.



Do not heat baby bottles or baby food in the microwave. Uneven heating may occur and cause physical injury.



Do not use narrow-necked containers such as bottles for syrups.



Do not fry in deep fat in the microwave.



Do not do home canning in a microwave oven because not always the entire contents of pot reaches boiling point.



Do not use microwave oven for commercial purposes. This appliance is intended for use at home or in facilities, such as*: kitchen for employees; in shops, offices and other working environments, use by the customers of hotels, motels and other residential facilities, in rural residential buildings, in the accommodation facilities*;



In order to avoid delayed boiling of hot liquids and beverages and the risk of burns, stir the liquid before placing the container in the oven and again in the middle of cooking time. Then leave the container in the oven for a short time and stir again before removing from oven chamber.



Do not forget that there is a dish in the microwave oven to avoid burning due to excessive cooking.



When the appliance is used in a combined mode, children can use the microwave oven only under adult supervision the high temperatures generated;

SAFETY INSTRUCTIONS FOR USE

25



This appliance is not intended for use by persons (including children) with physical, mental or sensory handicaps, or by persons inexperienced or unfamiliar with the appliance, unless under supervision or in accordance with the instructions as communicated to them by persons responsible for their safety. Children shall not play with the appliance.



Do not overcook dishes



Do not use the oven for storage. Do not store flammable objects inside the microwave oven, such as bread, cookies, paper products, etc. If lightning hits the power line, the oven may switch on automatically.



Remove the wire clamps and metal fixtures from containers / paper or plastic bags before placing them in the oven.



Microwave oven must be grounded. Only connect to a wall socket with the proper protective conductor. See "Installing the protective circuit."



Some products, such as whole eggs (boiled or fresh), water, oil or grease, sealed containers and closed glass jars may explode and therefore should not be heated in the oven.



Operating the microwave oven should be done with adult supervision at all times. Do not allow children to play with the appliance or have access to the controls.



Do not operate the oven when its terminal strip or plug is damaged, it is not working properly, or if it has been damaged or dropped.



Do not cover or block the air vents on the oven.

* Applicable to microwave ovens with grill

SAFETY INSTRUCTIONS FOR USE

EN



Do not store or use the oven outdoors.



Do not use the microwave oven near water, near the kitchen sink, in a damp room or near a swimming pool.



Do not immerse the power cord or plug in water.



Keep cord away from heated surfaces.



Do not allow the connection cord hanging over the edge of a table or counter.



The appliance must be used with mounted decorative frame*



The inner cavity surface is hot after use of the microwave oven.



Regularly check the oven and its power cord for damage. If there is any damage, do not use the oven

DISPOSING/SCRAPPING OF USED EQUIPMENT



UNPACKING



During transportation, protective packaging was used to protect the appliance against any damage. After unpacking, please dispose of all elements of packaging in a way that will not cause damage to the environment.

All materials used for packaging the appliance are environmentally friendly; they are 100% recyclable and are marked with the appropriate symbol.

Important! During unpacking, keep the packaging material (polyethylene bags, polystyrene pieces, etc.) out of reach of children.



DISPOSAL OF THE APPLIANCE



At the end of its useful life, this product must not be disposed of with normal municipal waste. Instead, it should be taken to an electronic waste collection and recycling point. It is indicated by the symbol on the product itself, or on the Operating Instructions or packaging.

The materials used in making of this appliance can be reused, as indicated. By reusing or recycling the materials or parts, you will be playing an important part in protecting our environment.

Information about the relevant disposal points for worn-out electrical goods is available from your local authorities.

* applicable to built-in appliances

INSTALLING THE PROTECTIVE CIRCUIT

DANGER

Danger of electric shock when touched, some internal components may cause serious injury or death. Do not disassemble this appliance.

WARNING

Electric shock hazard. Improper use of earthing can cause electric shock. Do not insert the plug into the socket before the appliance is properly installed and grounded.

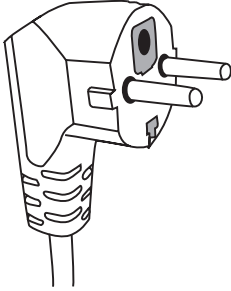

This appliance must be grounded. In the event of a short-circuit, earthing reduces the risk of electric shock. The appliance is equipped with earthing wire with an appropriate plug. The plug should be inserted into a properly installed and grounded outlet.

If you do not completely understand earthing instruction or you are unsure whether the appliance is properly grounded, please contact a qualified

electrician or service technician.

If you must use an extension cord, use only a three-wire extension with an earthing connector. The manufacturer shall not be liable for damage or injury resulting from connecting the microwave oven to a power source without a protective circuit or with a malfunctioning protection circuit.

A short power cord is provided to reduce the risk resulting from becoming entangled or tripping over a long cord.

If you use the extension cord:

- Extension cord must be capable of withstanding nominal current required by the appliance.
- Extension cord must be 3-wire with earthing,
- Extension cord should be so arranged as not to be hung by the table top where it could be pulled by children, or caught inadvertently.

WARNING



Risk of injury. Tightly closed containers may explode. Closed containers must be opened and plastic bags pierced before cooking.

Materials that can be used and materials to be avoided in the microwave oven.

The use of some non-metallic cookware may not be safe in the microwave oven. If in doubt, you can check the cookware following this procedure.

Checking the cookware:

- 1 Fill the microwave-safe cookware with 1 cup of cold water (250 ml), and do the same with the test cookware.
- 2 Operate the oven with the maximum power for 1 minute.
- 3 Carefully touch the test cookware. If the test cookware is hot, do not use it in the microwave oven.
- 4 Do not exceed 1 minute cooking time.

Materials that cannot be used in a microwave oven

Type of cookware	Comments
Aluminium tray	May cause an electric arc. Transfer food to microwave-safe cookware.
Cardboard box with metal handle	May cause an electric arc. Transfer food to microwave-safe cookware.
Metal or cookware with metal frame	Metal shields the food from microwave energy. Metal frame can cause an electric arc.
Metal closure - tightened	May cause an electric arc and fire in the oven.
Paper bags	May cause a fire in the oven.
Plastic foam	Plastic foam may melt or contaminate the liquid in it when exposed to high temperatures.
Wood	Wood dries out when it is heated in the microwave oven and can crack or break.

Materials that can be used in a microwave oven

Type of cookware	Comments
Aluminium foil	Only as shielding. Small and smooth pieces can be used for the coating of thin pieces of meat or poultry, to prevent excessive cooking. Arc discharge may occur if the foil is too close to the oven walls. Film must be at least at a distance of 2.5 cm from the oven walls.
Browning plate	Observe the manufacturer's instructions. The bottom of the browning plate must be at least 5 mm above the turntable. Improper use may cause cracking of the turntable.
Dinner dishes	Suitable for microwave ovens only. Observe the manufacturer's instructions. Do not use cracked or chipped cookware.
Glass jars	Always remove the lid. Use only for heating food to a suitable temperature. Most glass jars are not heat resistant and may explode.
Glassware	Use only heat-resistant glassware in the microwave oven. Make sure that there are no metal frames. Do not use cracked or chipped cookware.

COOKWARE

Bags for microwave cooking	Observe the manufacturer's instructions. Do not seal with metal clamps.
Paper plates and cups	Cut through to allow the steam to escape. Use only for short cooking / heating. Do not leave the oven unattended while cooking.
Paper towels	Use to cover food to be heated to absorb fat. Use only for short cooking under constant surveillance.
Parchment paper	Use as a cover to prevent splashing or as a container for evaporation.
Plastics	Suitable for microwave ovens only. Should be labelled "for use in microwave ovens." Some plastic containers soften when the content is warmed up. Bags for microwave cooking and sealed plastic bags must be pierced or incised, or vented according to the directions on the package.
Plastic packaging	Suitable for microwave ovens only. Use to cover food during cooking in order to maintain moisture. Do not let plastic packing touch the food.
Thermometers	Suitable for microwave ovens only. (Temperature probes for meat and sugar).
Wax paper	Used as a covering to prevent splashing and to keep moisture.

Cookware material	Microwave	Barbecue grill	Combi Mode
Heat-resistant glass	YES	YES	YES
Regular glass	NO	NO	NO
Heat-resistant ceramics	YES	NO	NO
Microwave-safe plastic utensils	YES	NO	NO
Kitchen paper	YES	NO	NO
Metal container	NO	YES	NO
Metal rack (provided for the oven)*	NO	YES	NO
Aluminium foil and foil containers	NO	YES	NO

* Available on selected models

SETTING UP YOUR MICROWAVE OVEN

EN

Microwave oven accessories

Remove all packaging, both inside and outside the oven, before using the oven. The oven comes with the following accessories:

Turntable	1
Rotating trolley	1
Operating Instructions	1
Grilling rack	1*

- A) Control Panel
- B) System security lock - disconnects power to the oven when the door is opened during operation.
- C) Rotating trolley
- D) Turntable
- E) Door inner protecting shield
- F) Door

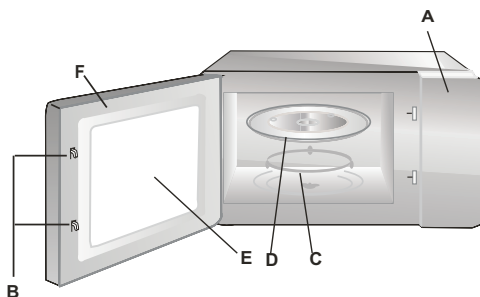

TURNTABLE INSTALLATION

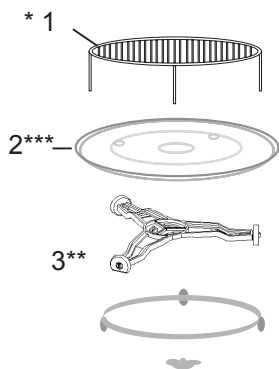

- 1 Never compress or place the turntable upside down.
- 2 When cooking, always use turntable and rotating trolley.
- 3 For cooking or heating always put the food on the turntable.
- 4 If the turntable breaks, please contact the nearest authorized service centre.

Individual fittings:

1. Grilling rack
2. Turntable
3. Rotating trolley

* Available on selected models **Note:** The grilling rack supplied with the appliance should only be used when the appliance is set to "GRILL". Place the rack on the turntable.

** Trolley is available in two versions, depending on the model. These are not interchangeable.

*** Turntable existing according to the model. In this case, put food on Your own plate and put into the microwave oven.

INSTALLING THE APPLIANCE

- Remove all packaging materials and components.
- Check the oven for damage such as dents or door misalignment or breakage.
- Remove any protective film from the surface of the cabinet.
- Do not install the oven if it is damaged.



Do not remove the light brown mica cover bolted into the recess in order to shield the microwave magnetron.

Installing

1. The appliance is designed for household use only.
2. The appliance can be used only after fitting in kitchen furniture.
3. For fitting instructions, please refer to "Installation guide"*
4. Microwave oven should be installed in a cabinet with a width of 60 cm and a height of 85 cm from the kitchen floor*.

Do not remove the legs located in the bottom of the appliance*.

Blocking the inlet and outlet openings may damage the microwave oven.

Place the oven as far away from radio and television as possible. Operating microwave oven may cause interference to radio and television reception.

2. Insert the oven power plug into a standard household wall socket.
Make sure beforehand whether voltage and frequency are the same as on the oven's rating plate.

WARNING: Do not install the oven on the gas hob or other heat producing appliance. In the event of such installation, the oven may be damaged and void the warranty.

**Accessible surfaces
may become hot
during operation.**



* Applicable to built-in appliances

This microwave oven has a modern electronic programmer to adjust the parameters of cooking or reheating.

Control Panel

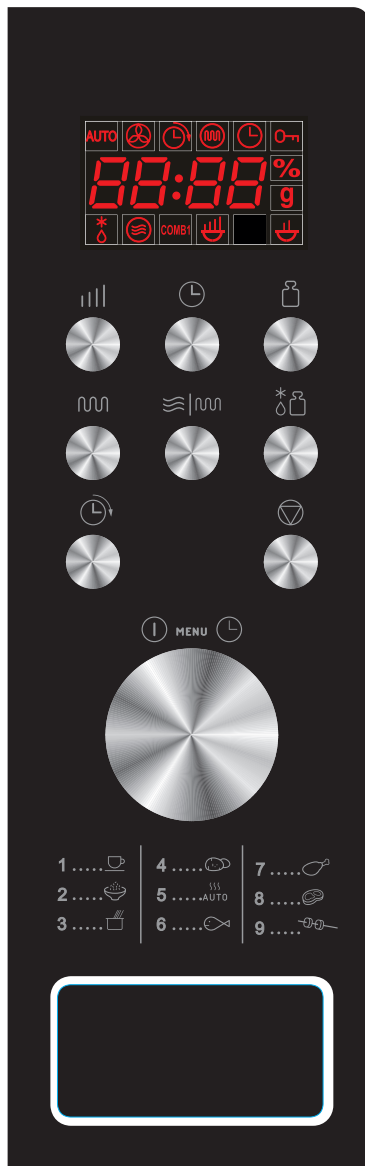

MENU ACTION SCREEN

Cooking time, power, action indicators, and clock time are displayed.



POWER LEVEL

Press this button a number of times to set microwave cooking power level.



CLOCK

Press this button to set oven clock.



WEIGHT ADJUST

Press to specify food weights or number of servings.



GRILL

Press this button to set a grill-cooking program up to 95 minutes.



COMBI.

Cooking with combined microwave and grill power.



WEIGHT DEFROST

Press to set defrost program based on the weight entered.



PRESET

Press to program a cooking program which starts at an appoint time automatically.



PAUSE/CANCEL

Press to cancel setting or reset the oven before setting a cooking program.

Press once to temporarily stop cooking, or twice to cancel cooking altogether.

It is also used for setting child lock.



MENU/TIME(KNOB)

Turn the knob to enter time.

Turn the knob to select an auto-cooking menu.



START/QUICK START(MENU/TIME)

Press once to start a cooking program. Simply press it a number of times to set cooking time and cook immediately at full power level.

SETTING DIGITAL CLOCK

This is 24-hour clock. To check the time while the oven is operating, press the CLOCK button, then the time will be displayed for a while on the display screen.

FOR EXAMPLE: Suppose you want to set the oven clock time to 8:30.

1. Press CLOCK button.
2. Turn MENU/TIME knob to set hour digit 8.
3. Press CLOCK button once to confirm the hour setting.
4. Turn MENU/TIME to set minute digit 30.
5. Press CLOCK button once to confirm the setting.

MICROWAVE COOKING

For microwave cooking, just press the POWER LEVEL button a number of times to select a cooking power level, and then use the MENU/TIME knob to set a desired cooking time. The longest cooking time is 95 minutes.

Select power level by pressing the POWER LEVEL button.

PRESS POWER LEVEL BUTTON	COOKING POWER LEVEL(DISPAILAY)
Once	100%
Twice	80%
3 times	60%
4 times	40%
5 times	20%
6 times	00%

For example, suppose you want to cook for 10 minute at 60% of microwave power.

1. Press POWER LEVEL button a number of times to set 60%..
2. Turn MENU/TIME knob to 10:00.
3. Press START/QUICK START.

GRILL COOKING

The longest cooking time is 95 minutes. The grill cooking is particularly useful for thin slices of meat, steaks, chops, kebabs, sausages or pieces of chicken. It is also suitable for hot sandwiches and au gratin dishes.

For example, suppose you want to grill for 12 minutes.

1. Press GRILL button.
2. Turn the MENU/TIME knob to 12:00.
3. Press START/QUICK START.

COMBINATION COOKING

The longest cooking time is 95 minutes. The grill cooking is particularly useful for thin slices of meat, steaks, chops, kebabs, sausages or pieces of chicken. It is also suitable for hot sandwiches and au gratin dishes.

For example, suppose you want to grill for 12 minutes.

1. Press COMBI button.
2. Turn the MENU/TIME knob to 12:00.
3. Press START/QUICK START.

QUICK START

The oven will cook food quickly at HIGH power (100% power output) for quick start cooking program.

Just press the START/QUICK START a number of times to set cooking time, the oven starts working immediately at full power. The maximum cooking time you can enter is 10 minutes.

AUTO DEFROST

The oven allows to defrost food based on the weight entered by user. The defrosting time and power level are automatically set once the food category and the weight are programmed. The frozen food weight ranges from 100g to 1800g.

FOR EXAMPLE: Suppose you want to defrost 600g of shrimp.

1. Press WEIGHT DEFROST button.
2. Press WEIGHT ADJUST to select weight of food to be defrosted.
3. Press START/QUICK START.

NOTE: The oven stops during defrosting to let the user to turn food over for uniform defrosting and then press START/QUICK START to defrost for the remaining time.

PRESET

This function allow you to program a cooking program to start at an appointed time. For example: Suppose the present time is 9:00, and you want the oven to start a cooking program at 11:30.

1. Enter a desired cooking program.
2. Press PRESET button once.
3. Turn MENU/TIME knob to set hour digit 11:00.
4. Press PRESET button once.
5. Turn MENU/TIME knob to set minute to show 11:30.
6. Press START/QUICK START once.

NOTE: After a preset function has been set, you can't operate other buttons except check the preset time by pressing PRESET button and cancel it by pressing PAUSE/CANCEL button. When it time to 11:30, the desired cooking program start automatically.

CHILD PROOF LOCK

Use to prevent unsupervised operation of the oven by little children. The CHILD LOCK indicator will show up on display screen, and the oven can not be operated while the CHILD LOCK is set.

To set the CHILD LOCK: Press and hold the PAUSE/CANCEL button for 3 seconds, a beep sounds and lock indicator lights.

To cancel the CHILD LOCK: Press and hold the PAUSE/CANCEL button for 3 seconds until lock indicator on display turns off.

AUTO COOK

For the following foods or cooking operation, you do not need to input cooking power and time. Try to focus on telling the oven what you want to cook and how much the food weighs. The oven starts to work after you pressing the START/QUICK START.

You may need to turn food over at the middle of cooking time to obtain uniform cooking.

For example:

1. In waiting mode, turn the MENU/TIME dial anti-clockwise to select food code to specify the food to be cooked.
2. Press WEIGHT ADJUST button a number of times to indicate the desired weight.
3. Press START/QUICK START button.

Auto cooking menu

Code	Food/Cooking Mode	
01	Milk/Coffee (200ml/cup)	<p>For milk/coffee and potato, the screen will show the number of serving instead of food weight when pressing WEIGHT ADJUST button.</p> <p>For item 07, 08, 09 in the list, the oven stops during cooking, and beeps to remind you to open the door and turn the food over for uniform cooking.</p> <p>The result of auto cooking depends on factors such as voltage fluctuation, the shape and size of food, your personal preference as to the doneness of certain foods and even how well you happen to place food in the oven. If you find the result at any rate not quite satisfactory, please adjust the cooking time a little bit accordingly. For Spaghetti, add boiling water before cooking</p>
02	Rice (g)	
03	Spaghetti (g)	
04	Potato (each 230g)	
05	Auto Reheat (g)	
06	Fish (g)	
07	Chicken (g)	
08	Beef/Mutton (g)	
09	Skewered Meat (g)	

TROUBLESHOOTING

EN

Microwave oven interferes with the TV reception	Television and radio reception may be disrupted when the microwave oven is operating. The same applies to small household appliances such as a blender, vacuum cleaner and electric fan. This is normal.
Dimmed oven lighting.	When cooking with low microwave power, oven light may be dimmer. This is normal.
Condensation forms on the door, hot air comes out through vents.	When cooking, steam can be released from food. Most of the steam escapes through the vents. However some steam can collect in the form of condensation on cooler parts, such as oven door. This is normal.

Fault	Possible cause	How to correct
Oven does not start.	Power cord unplugged or not plugged properly into the socket	Pull the plug and put it back in after 10 seconds.
	Blown fuse or tripped circuit breaker.	Replace the fuse or turn on the circuit breaker (any repairs by Amica service only)
	Problem with the power outlet	Check the outlet by plugging in other appliance.
The oven does not heat.	The door is not closed properly.	Close the door fully.
Turntable makes noise when oven operates	Rotating ring or bottom of the oven dirty.	See "Microwave oven maintenance"

CLEANING

Before cleaning, make sure the oven is disconnected from the power source.

(a) After use, clean the inside of the microwave oven with a damp cloth.

b) Clean the accessories in the normal way in soapy water.

c) Dirty door frame, seal and adjacent elements should be cleaned gently with a damp cloth. When cleaning the surface of the oven door, use only mild soap or detergent applied with a sponge or soft cloth.

When cleaning glass door, do not use any abrasive cleaners or sharp metal washers, as this may cause scratches on the surface and damage the glass.

In order to clean the inner cavity: put half a lemon in a bowl, add 300 ml of water and turn on the microwave oven at 100% power for 10 minutes.

After cleaning, disconnect the microwave oven from the power and wipe the inside with a soft, dry cloth.

Manufacturer's Declaration

The manufacturer hereby declares that this product meets the requirements of the following European directives:

- **Low Voltage Directive 2014/35/EC**
- **Electromagnetic Compatibility (EMC) Directive 2014/30/EC**
- **ErP Directive 2009/125/EC**
- **Directive RoHS 2011/65/EC**

and has thus been marked with the  symbol and been issued with a declaration of compliance made available to market regulators.

Warranty

Warranty service as stated on the warranty card

The manufacturer shall not be held liable for any damage caused by improper use of the product.

VÁŽENÍ ZÁKAZNÍCI!

Spotřebič značky Amica je spojením výjimečné jednoduchosti obsluhy a dokonalé efektivity. Každý spotřebič byl před opuštěním továrny důkladně zkontrolován z hlediska bezpečnosti a funkčnosti.

Prosíme Vás o pozorné přečtení návodu obsluhy před uvedením spotřebiče do provozu.

Níže jsou uvedena vysvětlení týkající se symbolů, které se vyskytují v tomto návodě:



Důležité informace týkající se bezpečnosti uživatele zařízení a jeho správné exploataci.



Pokyny spojené s používáním zařízení.



Ohrožení vyplývající z nevhodného zacházení se zařízením a činnosti, které může provést pouze kvalifikovaná osoba, například ze servisu výrobce.



Informace týkající se ochrany životního prostředí.



Zákaz provádění určitých činností uživatelem.

OBSAH

TECHNICKÉ ÚDAJE	39
BEZPEČNOSTNÍ PROSTŘEDKY	40
POKYNY TÝKAJÍCÍ SE BEZPEČNÉHO POUŽÍVÁNÍ	41
ODSTRANOVÁNÍ / ŠROTOVÁNÍ OPOTŘEBOVANÉHO SPOTŘEBIČE	45
INSTALACE OCHRANNÉHO OBVODU	46
NÁDOBÍ	47
NASTAVENÍ MIKROVLNKY	48
INSTALACE OTÁČECÍHO TALÍŘE	48
INSTALACE SPOTŘEBIČE	49
OBSLUHA	50
ODSTRANOVÁNÍ PORUCH	54
ČIŠTĚNÍ	54
ZÁRUKA, POPRODEJNÍ SERVIS	55

TECHNICKÉ ÚDAJE

Model	AMGB20E1GB FUSION / TMI 20AFB / AMGB20E2GB F-TYPE
Napájení	230 - 240V~ / 50Hz
Provozní kmitočet [MHz]	2450
Hladina hlasitosti [dB(A) re 1pW]	54
Příkon [W]	1200
Jmenovitý výstupní výkon mikrovln [W]	700
Jmenovitý výstupní výkon grilu	900
Obsah mikrovlnky [l]	20
Průměr otočného talíře [mm]	245
Vnější rozměry (Výška x šířka x tloušťka) [mm]	389 x 594 x 325
Spotřebič je přizpůsobený vestavbě do nábytku	√
Hmotnost netto [kg]	12,7



Spotřebič je určen výlučně k domácímu používání.

Výrobce si vyhrazuje právo k provádění změn, jež neovlivňují činnost zařízení.



Ilustrace v tomto návodu k obsluze mají názorný charakter. Plně vybavení spotřebiče se nachází v odpovídající kapitole.



PRO VYHNUTÍ SE EVENTUÁLNÍMU NADMĚRNÉMU ŠKODLIVÉMU PŮSOBENÍ ENERGIE MIKROVLN



Nezkoušejte startovat mikrovlnku s otevřenými dvířky, protože to může způsobit ohrožení pocházející z energie mikrovln. Důležité je nevypínání zajišťujících blokad, a nemanipulování s nimi



Neumísťujte žádné předměty na čelní povrch mikrovlnky a dvířky a nepřipusťte, aby se špína, anebo zbytky čisticího přípravku shromažďovaly na těsnicím povrchu.



Pokud je mikrovlnka poškozená, nepoužívejte ji. Je velmi důležité, aby se dvířka mikrovlnky správně zavíraly a aby nebylo poškození na:

1 dvířkách (promáčknutí, prasknutí)

2 pantech a zámcích (zlámané, prasknuté anebo uvolněné)

3 hermetických dvířek a těsnicím povrchu



Regulaci, konzervační činnosti a veškeré opravy mikrovlnky může provádět výlučně odpovídajícím způsobem vyškolený servisní personál výrobce. Týká se to zvláště prací spojených se snímáním krytu chránicího uživatele před mikrovlnným zářením.



Přechovávejte spotřebič a jeho připojovací kabel v bezpečné vzdálenosti od dětí mladších 8 let.



Mikrovlnou troubu neumísťujte do skřínky*



VÝSTRAHA: Spotřebič a jeho dostupné části jsou v průběhu používání horké. Vyhněte se kontaktu s horkými částmi. Děti mladší než 8 let, nemohou přebývat v blízkosti spotřebiče, ledaže jsou pod dozorem dospělé osoby;



Spotřebič nečistěte párou



Povrch skřínky se může během práce mikrovlnky nahřát;

* týká se spotřebičů, které nejsou přizpůsobené pro nábytkovou vestavbu

POZORNĚ PŘEČTETĚ A USCHOVEJTE PRO DALŠÍ POUŽÍVÁNÍ.



Pro snížení požárního ohrožení, úrazů anebo vystavení na nadměrné působení mikrovlnné energie v průběhu používání spotřebiče dodržujte níže uvedených základních bezpečnostních zásad



Přečtěte návod k obsluze před použitím spotřebiče.



Je nezbytný pečlivý dohled pro snížení požárního ohrožení v komoře mikrovlnky.



Používejte spotřebič pouze v souladu s určením popsaným v návodu. Nepoužívejte korodující chemikálie do spotřebiče. Mikrovlnka je speciálně projektovaná do ohřívání anebo vaření potravin. Není určena k průmyslovému ani laboratornímu použití.



VÝSTRAHA: Pokud je spotřebič používán v kombinovaném režimu, děti mohou tuto mikrovlnku používat pouze pod dohledem dospělých z důvodu vytváření vysoké teploty*;



VÝSTRAHA: Kapaliny a jiné potraviny není dovoleno ohřívát v hermeticky uzavřených nádobách, protože je možnost vzniku exploze;



VÝSTRAHA: To zařízení může být používané dětmi ve věku 8 let a staršími, osoby s omezenými fyzickými anebo mentálními schopnostmi, jak rovněž osoby bez zkušenosti a bez znalosti zařízení mohou konvici používat, pokud jsou dozorované anebo byly instruované ohledně obsluhy zařízení bezpečným způsobem a znají ohrožení spojené s používáním zařízení. Děti si nemohou se zařízením hrát. Čištění a konzervace zařízení nemůže být vykonávaná dětmi, ledaže skončily 8 let a mají dohled zodpovědné osoby.



Používejte pouze takové nádoby, které jsou vhodné k používání v mikrovlnných troubách;



V průběhu ohřevu potravin v plastických anebo papírových nádobách, pečlivě dohlížejte na práci mikrovlnné trouby z důvodu možnosti vzplanutí nádob;



V případě zpozorování kouře a/anebo ohně, vypněte spotřebič anebo ho odpojte od napájení a ponechejte dvířka uzavřená, dokud plameny nezhasnou;

* Týká se spotřebičů vybavených grilem

Mikrovlnné ohřívání nápojů může způsobit opožděné vření, proto také zachovejte opatrnost v průběhu manipulace s nádobou;



Podrobnosti týkající se čištění těsnění dvířek a přiléhajících částí se nacházejí v příslušné kapitole tohoto návodu.



Mikrovlnku čistěte systematicky a odstraňujte všechny zbytky pokrmů



Zanechání udržování mikrovlnky v čistém stavu může vést k poškození povrchu, co může nepříznivě ovlivňovat trvanlivost spotřebiče a způsobovat nebezpečné situace



Pozor! Jestliže neodlučitelný napájecí vodič bude poškozený, musí být vyměněný u výrobce anebo ve specializovaném opravárenském podniku, anebo kvalifikovanou osobou aby nedošlo k ohrožení zdraví anebo požáru.



Před začátkem používání mikrovlnky vypalte ohřivač grilu (v průběhu vypalování ohřivače, může z ventilačních mřížek mikrovlnky unikat kouř)*:

- v místnosti zapněte ventilaci nebo otevřete okno,
- nastavte mikrovlnku na práci samého grilu na cca 3 min. a rozehřejte ohřivač grilu bez ohřívání potravin.



Mikrovlnka musí stát na vodorovném povrchu.



Otočný talíř a souprava otočného zařízení se v době vaření musí nacházet v mikrovlnce. Vařenou potravinu opatrně uložte na otočném talíři a opatrně s ní manipulujte, aby nedošlo k eventuálnímu stlúčení.



Nesprávné použití misky k smažení může způsobit prasknutí otočného stolíku způsobené vysokou teplotou.



Používejte pouze odpovídající velikost sáčku na vaření v mikrovlnných troubách.











Mikrovlnka má několik vbudovaných vypínačů zabezpečujících před emisí záření, v době kdy jsou otevřená dvířka. Nemanipulujte s těmi vypínači.



Nezapínejte prázdnou mikrovlnou troubu. Zapnutí mikrovlnky bez potravin anebo s potravinami s velmi malým obsahem vody může způsobit požár, zuhelnatění, jiskření a poškození povlaku vnitřní komory.

* Týká se spotřebičů vybavených grilem

-  Nepřipravujte pokrmy bezprostředně na otočném talíři. Nadměrné místní ohřátí otočného talíře může způsobit jeho prasknutí.
-  Neohřívejte láhve pro nemluvnata anebo potraviny pro nemluvnata v mikrovlnné troubě. Může následovat nerovnoměrné ohřátí a způsobit úraz.
-  Nepoužívejte nádoby s úzkým hrdlem, jakými jsou lahvičky na sirupy.
-  Nesmažte na tuku a hluboké nádobě v mikrovlnné troubě.
-  Nevyrábějte domácí konzervy v mikrovlnné troubě, protože ne vždy celý obsah zavařovací sklenice dosáhne teploty varu.
-  Nepoužívejte mikrovlnnou troubu pro komerční účely. Spotřebič je určený k používání v domě anebo v objektech, jakými jsou *: kuchyně pro pracovníky; v obchodech, kancelářích a jiných pracovních prostředích, používání zákazníků v hotelech, motelech a jiných obytných prostředích, vesnických domech, v noclehárnách*;
-  Pro zabránění opožděného vření horkých kapalin a nápojů, jak rovněž popaření, před vložením kapaliny do mikrovlnky ji promíchejte a opětovně v polovině času vaření. Poté ji ponechejte ještě na krátkou dobu v mikrovlnce a ještě jednou promíchejte před vyjmutím nádoby.
-  Nezapomínejte, že se pokrm nachází v mikrovlnce, aby se nespálil nadměrným vařením.
-  Pokud je spotřebič používán v kombinovaném režimu, děti mohou mikrovlnku používat pouze pod dozorem dospělých osob z důvodu vytváření vysoké teploty*



Tento spotřebič není určený pro používání osobami (v tom dětmi) s omezenými fyzickými, senzibilními anebo psychickými schopnostmi, jak rovněž osobami s nedostatkem zkušeností anebo znalosti spotřebiče, ledaže se to uskutečňuje pod dozorem anebo v souladu s návodem k používání spotřebiče, odevzdaném osobami, které odpovídají za jejich bezpečnost. Věnujte pozornost dětem, aby si se spotřebičem nehrály.



Pokrmy nepřevařujte



Nepoužívejte komory mikrovlnky ke skladování. Nepřechovávejte uvnitř mikrovlnky hořlavé předměty, jako je chléb, cukrovinky papírové předměty apod. Jestliže blesk udeří do napájecí linie, mikrovlnka se může zapnout samočinně.



Odstraňte drátěné svorky a kovové úchyty z zásobníků/papírových anebo umělohmotných sáčků před jejich umístěním v mikrovlnce.



Mikrovlnka musí být uzemněná. Připojte pouze do zásuvky se správným ochranným vodičem. Viz „Instalace ochranného vodiče“



Některé produkty, jako celé vejce (vařené a/nebo surové), voda s olejem anebo tukem, hermetické zásobníky a uzavřené skleněné sklenice mohou explodovat a proto je v mikrovlnce neohřívejte.



Práce mikrovlnky musí probíhat při stálém dozoru dospělých osob. Nepřipusťte, aby děti měly přístup k ovládacím elementům anebo si hrály se spotřebičem.



Neuvádějte mikrovlnku do provozu, pokud má poškozenou přípojnou lištu anebo zástrčku, jestliže nepracuje správně, anebo jestliže byla poškozená anebo upadla.



Nezakrývejte ani neblokujte větráky na mikrovlnce.



Neskladujte ani nepoužívejte mikrovlnku zvenčí.



Nepoužívejte mikrovlnku v blízkosti vody, v blízkosti kuchyňského dřezu, ve vlhké místnosti anebo v blízkosti bazénu.

* Týká se spotřebičů vybavených grilem



Neponožte připojovací vodič ani zástrčku do vody.



Udržujte vodič v bezpečné vzdálenosti od ohříváných povrchů.



Nepřipustte, aby připojovací kabel visel na hraně stolu anebo desky.



Spotřebič musí být používán s namontovaným ozdobným rámem*



Povrch vnitřní komory spotřebiče je po používání mikrovlnky horký.



Systematicky kontrolujte mikrovlnku a její připojovací vodič z hlediska poškození. Jestliže zjistíte jakékoliv poškození, mikrovlnku nepoužívejte.

ODSTRAŇOVÁNÍ / ŠROTOVÁNÍ OPOTŘEBOVANÉHO SPOTŘEBIČE



ROZBALENÍ



Spotřebič byl na čas transportu zabezpečený před poškozením. Po vybalení spotřebiče Vás prosíme o odstranění elementů obalu způsobem, který neohrožuje životní prostředí.

Všechny materiály použité do balení jsou v 100% pro životní prostředí

neškodné, a jsou vhodné k zpětnému získání a označeno je příslušným symbolem.

Pozor! Materiály použité pro balení (polyetylenové sáčky, pěnový polystyren apod.) v průběhu vybalování nenechávejte v blízkosti dětí.



VYŘAZENÍ Z PROVOZU



Po ukončení období používání není dovoleno odstraňovat tento výrobek do normálního komunálního odpadu ale odevzdejte ho do sběru a recyklování elektrických a elektronických spotřebičů. Informuje o tom symbol, umístěný na výrobku, návodu obsluhy anebo obale.

Umělé hmoty použité ve výrobku jsou vhodné k opakovanému použití v souladu s jejich významem. Díky opakovanému použití materiálů anebo jiným formám využití opotřebovaných spotřebičů vnášíte významný vklad do ochrany životního prostředí.

Informaci o příslušném místě odstraňování opotřebovaných spotřebičů Vám udělí administrace obce.

* týká se spotřebičů do vestavby

NEBEZPEČÍ

Nebezpečí úrazu elektrickým proudem při dotknutí určité vnitřní elementy mohou způsobit vážné poranění anebo smrt. Nedemontujte tento spotřebič.

VÝSTRAHA

Ohrožení elektrickým proudem. Nesprávné používání uzemnění může způsobit úraz elektrickým proudem. Nevkládejte zástrčku do zásuvky, dokud spotřebič nebude správně instalovaný a uzemněný.

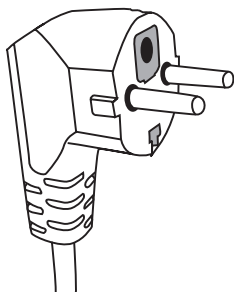

Tento spotřebič uzemněte. V případě elektrického zkratu uzemnění snižuje ohrožení úderu elektrickým proudem zabezpečujíc vodič odvodu elektrického proudu. Spotřebič je vybavený kabelem, který má uzemňující vodič s odpovídající zástrčkou. Zástrčka musí být vložena do zásuvky správně instalované a uzemněné.

V případě nepochopení návodu k uzemnění ane-

bo vzniku pochybností, zda je spotřebič správně uzemněný, obraťte se na kvalifikované elektrikáře anebo servisního technika.

Jestliže je zapotřebí použít prodlužovací kabel použijte pouze kabel mající zásuvku se zemničtem. Výrobce nenese zodpovědnost za škody anebo úrazy, které jsou důsledkem připojení mikrovlnky ke zdroji napájení bez ochranného vodiče anebo s nesprávným ochranným obvodem.

Krátký síťový vodič je plánovaný, aby se snížilo ohrožení vyplývající ze zamotání se anebo vypnutí způsobené klopyntnutím o dlouhý vodič.

Jestliže se používá prodlužovací šňůra:

- Označené jmenovité elektrické parametry prodlužovací šňůry musí být tak velké, jak jmenovité elektrické údaje spotřebiče.
- Prodlužovací šňůra musí být 3- vodičovou šňůrou s uzemněním,
- Dlouhá šňůra musí být vedena tak, aby nevisela přes desku anebo stůl, kde by mohla být popotážená dětmi anebo zachycená a mimovolně vytáhnutá.

VÝSTRAHA



Ohrožení lidí úrazem. Hermeticky uzavřené nádoby mohou explodovat. Uzavřené nádoby otevřete, a plastické sáčky propíchejte před začátkem ohřívání.

Materiály, které je možné používat v mikrovlnce, a kterým se vyhýbejte v mikrovlnné troubě.

Některé nekovové nádoby může být při používání v mikrovlnce nebezpečné. V případě pochybností je možné zkontrolovat dané nádoby s použitím níže uvedené procedury:

Zkoumání nádobí:

1. Naplňte nádobu vhodnou k používání v mikrovlnce 1 šálkem studené vody (250 ml), to samo provedte se zkoumaným nádobím.
2. Vařte s maximálním výkonem 1 minutu.
3. Opatrně se dotýkejte nádobí. Jestliže je nádobí je teplé, nepoužívejte ho v mikrovlnné troubě.
4. Nepřekračujte dobu vaření 1 minutu.

Materiály, které není možné používat v mikrovlnné troubě

Druh nádobí	Poznámky
Hliníkový táč	Může způsobit elektrický oblouk. Přeložte pokrm na nádoby vhodné k používání v mikrovlnkách.
Lepenková krabice s kovovým úchytem	Může způsobit elektrický oblouk. Přeložte pokrm na nádoby vhodné k používání v mikrovlnkách.
Metál anebo nádobí s kovovým rámečkem	Kov zaclání pokrm před energií mikrovln. Kovový rámeček může způsobit elektrický oblouk.
Kovové uzavření - zašroubované	Mohou způsobit elektrický oblouk a požár v mikrovlnce.
Papírové sáčky	Mohou způsobit požár v mikrovlnce.
Plastiková pěna	Plastiková pěna se může roztopit anebo znečistit kapalinu v ní se nacházející, pokud bude vystavená vysoké teplotě.
Dřevo	Dřevo vysychá, pokud je používán v mikrovlnné troubě i může prasknout anebo se zlomit.

Materiály, které je možné používat v mikrovlnné troubě

Druh nádobí	Poznámky
Hliníková folie	Pouze kryt. Malé hladké kousky použijte k pokrývání tenkých plátků masa anebo drůbeže, aby se předešlo přílišnému převaření. Může se vyskytnout obloukový výboj, jestliže je folie příliš blízko stěn mikrovlnky. Folia se musí nacházet ve vzdálenosti nejméně 2.5 cm od stěn mikrovlnky.
Nádoba na smažení	Dodržujte návod výrobce. Dno nádoby na smažení musí být nejméně 5 mm výše od otočného talíře. Nesprávné používání může způsobit prasknutí otočného talíře.
Obědová souprava	Pouze vhodná do mikrovlnky. Dodržujte návod výrobce. Nepoužívejte prasknuté anebo otlučené nádoby.
Skleněné sklenice	Vždy sejměte víčko. Používejte pouze do ohřívání pokrmů na odpovídající teplotu. Většina skleněných nádob není odolná vůči teplotě a může prasknout.
Skleněné nádoby	Používejte pouze žáruvzdorné skleněné nádoby v mikrovlnce. Přesvědčte se, že nejsou kovové rámečky. Nepoužívejte prasknuté anebo otlučené nádoby.
Sáčky do vaření v mikrovlnce	Dodržujte návod výrobce. Neuzavírejte kovovými svorkami.

NÁDOBÍ

Papírové talíře a hrnky	Udělejte nářezy, pro umožnění páře úniku. Používejte pouze ke krátkému vaření/ohřívání. Nenechávejte mikrovlnku bez dozoru v průběhu vaření.
Papírové ručníky	Používejte k přikrytí pokrmů k ohřátí do pohlcení tuku. Používejte pouze ke krátkému vaření pod stálým dohledem.
Pergamínový papír	Používejte jako přikrývku proti stříkancům anebo jako obal pro paření.
Umělé hmoty	Pouze vhodná do mikrovlnky. Musí mít etiketu „do mikrovlnek“. Některé umělohmotné nádoby měknou, když se pokrm uvnitř zahřeje. „Sáčky do vaření „ a hermeticky uzavřené umělohmotné sáčky nařizněte, proděrujte anebo vybavte odvětrávačem v souladu s pokyny na obalu.
Umělohmotné obaly	Pouze vhodná do mikrovlnky. Používejte pro přikrytí pokrmu v průběhu vaření pro udržení vlhkosti. Nepřipusťte, aby umělohmotné obaly dotýkaly pokrmu.
Teploměry	Pouze vhodná do mikrovlnky. (teploměry do masa a cukru).
Voskovaný papír	Používejte jako přikrývku, pro předcházení stříkancům a pro udržení vlhkosti.

Materiál nádobí	Mikrovlny	Gril	Režim Combi
Sklo tepelně odolné	ANO	ANO	ANO
Sklo tepelně neodolné	NE	NE	NE
Tepelně odolná keramika	ANO	NE	NE
Nádobí z hmoty bezpečné v používání v mikrovlnné troubě.	ANO	NE	NE
Papír pro kuchyňské účely	ANO	NE	NE
Kovová nádoba	NE	ANO	NE
Kovový stojan (ve výbavě mikrovlnky)*	NE	ANO	NE
Hliníková folie a nádoby z folie	NE	ANO	NE

* Nachází se ve vybraných modelech

Názvy elementů vybavení mikrovlnky

Vyjměte mikrovlnku a všechny materiály z lepenkové krabice a komory mikrovlnky. Mikrovlnka je dodávána s následujícím vybavením:

Otočný talíř	1
Otočné zařízení	1
Návod k obsluze	1
Stoják na grilování	1*

- A) Ovládací panel
- B) Systém zabezpečující blokády - Vypíná napájení mikrovlnky, když během práce budou otevřena dvířka.
- C) Otočné zařízení
- D) Otočný talíř
- E) Vnitřní kryt dvířek
- F) Dvířka

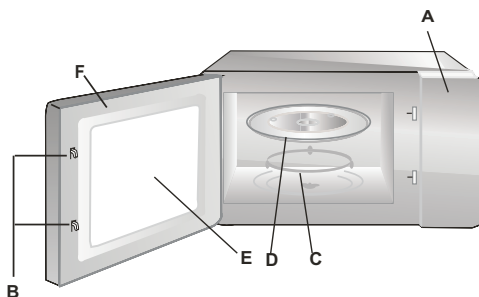

INSTALACE OTÁČECÍHO TALÍŘE

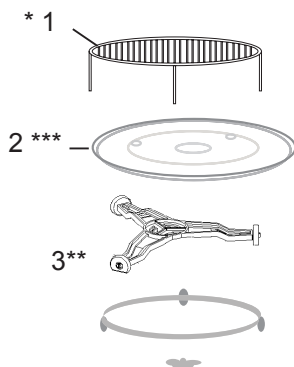

- Nikdy nestlačujte ani ne kladte otočný talíř dnem nahoru.
- Během vaření vždy používejte otočný talíř a otočné zařízení.
- Do vaření anebo ohřívání vždy kladte všechny pokrmy na otočném talíři
- Jestliže otočný talíř praskne, obraťte se na nejbližší autorizovaný servis.

Elementy vybavení:

- Stojan na grilování
- Otočný talíř
- Otočné zařízení

* Nachází se ve vybraných modelech **Pozor:** Stojan, který je součástí vybavení spotřebiče používejte výlučně při nastavení mikrovlnky na funkci „GRIL“. Stojan umístěte na otočném talíři.

** Otočné zařízení je ve dvou verzích, v závislosti od modelu. Nejsou se sebou zaměnitelné.

*** Otočný talíř v závislosti na modelu. V tomto případě, použijte k ohřevu vlastní talíř a vložte do mikrovlnné trouby

- Odstraňte všechny materiály a elementy obalu.
- Zkontrolujte mikrovlnku z hlediska takových poškození jako promáčknutí přesunutí anebo zlámání dvířek.
- Odstraňte všechny zabezpečující folie z povrchu skřínky.
- Neinstalujte mikrovlnku, jestliže je uškozená.



Nedemontujte světlehnědou příkrývku ze slídy přišroubované šrouby do výklenku mikrovlnky pro krytí magnetronu.

Instalace

1. Spotřebič je určený výlučně k domácímu používání.
2. Mikrovlnka může být používána pouze po jejím předcházejícím vestavení do kuchyňského nábytku*.
3. Způsob montáže mikrovlnky do nábytku je představený v "Instalačním letáčku"*.
4. Mikrovlnná trouba musí být instalovaná v skřínce o šířce 60 cm a ve výšce 85 cm od podlahy kuchyně*.

Nedemontujte nožičky z dna mikrovlnky*.

Blokování vstupních a výstupních otvorů může mikrovlnku uškodit.

Mikrovlnku umístěte co nejdále od rádiových a televizních přijímačů. Pracující mikrovlnná trouba může způsobovat poruchy rádiového a televizního přijímání.

2. Vložte zástrčku mikrovlnky do standardní domácí zásuvky.
Dříve se přesvědčte, zda její napětí a kmitočet jsou stejné jak na firemním štítku.

VÝSTRAHA: Neinstalujte mikrovlnku nad varnou deskou anebo jiným spotřebičem vytvářejícím teplo. V případě takové instalace může dojít k poškození a ztrátě záruky.

**Dostupné povrchy
mohou být horké
v průběhu práce.**



* Týká se spotřebičů do vestavy

Tato mikrovlnná trouba má moderní elektronické ovládání pro regulaci parametrů vaření anebo ohřívání.

Ovládací panel

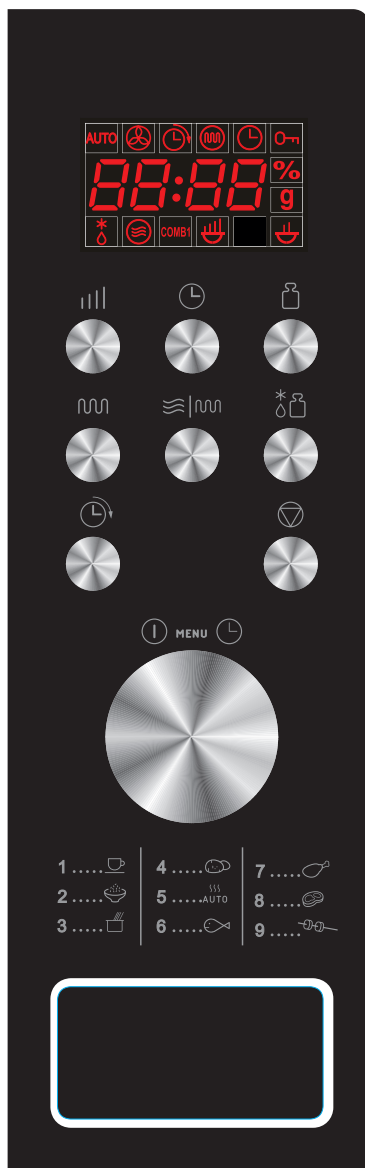

Displej – Ukazuje čas vaření, výkon, nastavení a aktuální hodinu

 Výkon mikrovln - Slouží k nastavení výkonu

 Hodiny - Slouží k nastavení aktuálního času

 Volba hmotnosti - Slouží k určování hmotnosti pokrmů anebo počtu porcí.

 Grill - Slouží k volbě programu grilování po dobu maximálně 95 minut.

 Combi - Kombinované použití s použitím mikrovln a grilování.

 Auto rozmrazování (rozmrazování podle hmotnosti) - Slouží k rozmrazování masa, mražené drůbeže a plodů moře podle hmotnosti.





 Zpoždění startu - Slouží k zpoždění začátku programu

 PAUSE/CANCEL (odvolajte) - Slouží k anulování předtím zvolené úrovně výkonu, doby vaření anebo rozmrazování. Dodatečně slouží k zapnutí rodičovské blokády

 Ovládací kolečko regulace DOBY/HMOTNOSTI, MENU - Otočte ovládacím kolečkem pro nastavení doby vaření.



 Start/Rychlý start (ovládací kolečko) - Stlačte, pro začátek vaření anebo programu rozmrazování. Několikrát stlačte pro začátek vaření, bez předcházejícího nastavení úrovně výkonu a doby vaření.

NASTAVENÍ AKTUÁLNÍHO ČASU

1. Stlačte tlačítko .
2. Obraťte ovládacím kolečkem  až se na displeji objeví hodina (v tomto případě 8).
3. Opětovně stlačte tlačítko , pro potvrzení hodiny.
4. Obraťte ovládacím kolečkem  až se na displeji ukáží minuty (v tomto případě 30).
5. Opětovně stlačte tlačítko , pro potvrzení.

POZOR: Hodiny pracují v 24. hodinovém režimu. Po připojení spotřebiče k napájení se na displeji ukáže "1:00". Pro nastavení aktuálního času, je nutné postupovat v souladu s výše uvedeným návodem. Je možné zkontrolovat aktuální čas během vaření stlačením symbolu  na ovládacím panelu.

VAŘENÍ MIKROVLNAMI

Pro použití z vaření mikrovlnami stlačte několikrát tlačítko  volíce výkon. Poté ovládacím kolečkem  nastavte dobu vaření. Maximální čas vaření je 95 minut. Zvolte výkon mikrovln stlačujíc tlačítko .

Příklad: vaření po dobu 10 minut s výkonem mikrovln 60%.

1. Stlačte několikrát tlačítko  a nastavte výkon na 60%.
2. Obraťte ovládací kolečko  na 10:00.
3. Stlačte .



Zvolte výkon mikrovln dotýkáním:

Počet stlačení	Výkon mikrovln
Jednou	100%
Dvakrát	80%
3 krát	60%
4 krát	40%
5 krát	20%
6 krát	00%

POZOR: Je možné zkontrolovat výkon mikrovln v průběhu vaření, stlačením .

GRILOVÁNÍ

Maximální čas vaření je 95 minut. Grilování se nejlépe osvědčuje při přípravě tenkých masových plátků, steků, kotletů, šašliků, klobásek kuřecích kousků. Je rovněž vhodné k přípravě horkých zákusků a zapékaných jídel..



1. V režimu připravenosti, jednou stlačte .
2. Otočte ovládacím kolečkem , pro nastavení doby vaření.
3. Stlačte .

KOMBINOVANÉ VAŘENÍ (Smíšené)

KOMBINACE

Maximální čas vaření je 95 minut.

PŘÍKLAD: Pripustíme, že příprava pokrmu vyžaduje vaření v KOMBINACI 1 po dobu 25 minut.

1. Stlačte tlačítko , aby se ukázal symbol CO-1.
2. Obrátte ovládací kolečko  na 25:00.
3. Stlačte .

RYCHLÝ START



V programu rychlého vaření je možné vařit jídlo ve velkém výkonu (využití 100% výkonu).

Několikrát stlačte tlačítko , aby nastavit dobu vaření. Mikrovlnka okamžitě začne vaření na plném výkonu. Maximální doba vaření jakou je možné nastavit činí 10 minut.

AUTO ROZMRAZOVÁNÍ

Mikrovlnka umožňuje rozmrazování potravin na základě nastavené hmotnosti. Doba rozmrazování a úroveň výkonu jsou nastavované automaticky po nastavení kategorie potravin a hmotnosti. Přípustná hmotnost zmrazených potravin činí od 100g do 1800g.

PŘÍKLAD: Rozmrazování 600g krevetek.



1. Stlačte tlačítko .
2. Poté stlačte , aby nastavit hmotnost rozmrazovaných potravin.
3. Stlačte .



UPOZORNĚNÍ: Mikrovlnka se zastaví v průběhu rozmrazování, co umožňuje obrácení pokrmu pro jeho rovnoměrné rozmrazení. Po obrácení stlačte tlačítko  a pokračujte v rozmrazování zbývající dobu.

ZPOŽDĚNÍ STARTU

Tato funkce slouží k opoždění začátku programu, který se automaticky zapíná ve vyznačené hodině.

Příklad: Předpokládejme, že aktuální čas je 9:00, a mikrovlnka má začít vaření v 11:30.

1. Nastavte zvolený program vaření.
2. Stlačte jedenkrát tlačítko .
3. Obrátte ovládacím kolečkem MENU/TIME až se na displeji ukáže hodina 11:00.
4. Stlačte jedenkrát tlačítko .
5. Obrátte ovládacím kolečkem MENU/TIME až se na displeji ukážou minuty 11:30.
6. Stlačte jedenkrát tlačítko .

UPOZORNĚNÍ: Po nastavení funkce zpoždění nefunguje ovládání tlačítka, mimo kontrolu nastaveného času. Nastavený čas je možné zjistit stlačením tlačítka  a zrušit stlačením tlačítka . O hodině 11:30 se zvolený program vaření začíná automaticky.

BLOKÁDA UVEDENÍ DO PROVOZU

Předchází používání dětmi bez dozoru. Mikrovlnku není možné používat, pokud je aktivní pojistka spuštění - na displeji se objeví ukazatel pojistky spuštění.

Nastavení POJISTKY SPUŠTĚNÍ: Stlačte a přidrže tlačítko  3 sekundy. Zazní zvukový signál a na displeji se rozsvítí symbol pojistky spuštění.

Uvolnění POJISTKY SPUŠTĚNÍ: Stlačte a přidrže tlačítko  3 sekundy, až na displeji zhasne ukazatel pojistky spuštění.

AUTOMATICKÉ VAŘENÍ

Pro následující pokrmy anebo způsoby vaření není zapotřebí zavádět výkon a dobu vaření. Je nutné uvést druh pokrmu a hmotnost produktů. Mikrovlnka začne práci po stlačení tlačítka .

Pokrm obraťte v polovině doby vaření, aby byl uvařený rovnoměrně.

Příklad:

1. V režimu čekání obraťte ovládací kolečko  vlevo, aby zvolit kód produktu určující připravovaný pokrm.

2. Stlačte několikrát tlačítko  a nastavte hmotnost.

3. Stlačte tlačítko .

Menu automatického vaření

Menu automatického vaření:

Kód:	Potraviny / režim vaření	
01	Mléko / káva (200ml/šálek)	<p>V případě mléka/kávy a brambor, po stlačení tlačítka  se na displeji promítne počet porcí místo hmotnosti produktu.</p> <p>V případě polohy 07, 08, 09 ze seznamu, mikrovlnka zastaví vaření a vysílá zvukový signál, který připomíná o obrácení pokrmu pro jeho rovnoměrnou přípravu. Výsledek automatického vaření závisí od takových činitelů, jakými jsou kolísání napětí, tvar a velikost potravin, individuální preference týkající se způsobu přípravy určitých pokrmů a dokonce způsobu umístění potravin v komoře mikrovlnky. Jestliže výsledek vaření není úplně uspokojivý, je nutné příslušné přizpůsobit dobu vaření. Při vaření Spaghetti předtím použijte převařenou vodu.</p>
02	Rýže (g)	
03	Spaghetti (g)	
04	Brambory (230g)	
05	Automatický ohřev (g)	
06	Ryby (g)	
07	Kuře (g)	
08	Hovězí / jehněčí(g)	
09	Šašliky (g)	

ODSTRAŇOVÁNÍ PORUCH

CZ

Mikrovlnná trouba ruší televizní obraz	Pokud mikrovlnná trouba pracuje, může být rádiový a televizní odběr rušený. Je to podobné jak v případě drobnějších elektrických spotřebičů, jakými jsou mixer, vysavač a elektrický ventilátor. Je to normální jev.
Mikrovlnka slabě svítí	Při vaření s nízkým výkonem mikrovln světlo mikrovlnky může slábnout. Je to normální.
Pára se shromažďuje na dvířkách, horký vzduch uniká odvětrávači	V průběhu vaření pokrmu může unikat pára. Její větší část uniká odvětrávači. Ale její určitá část se může shromažďovat na chladném místě, jakým jsou dvířka mikrovlnky. Je to normální.

Porucha	Možná příčina	Odstraňování
Mikrovlnku není možné uvést do provozu.	Připojovací kabel není správně připojený do zásuvky	Vytáhněte zástrčku a vložte ji zpět po 10 sekundách.
	Přepálená pojistka, anebo účinnokoval bezpečnostní vypínač.	Vyměňte pojistku anebo zapněte vypínač (oprava pouze servisem Amica)
	Problém se zásuvkou	Zkontrolujte zásuvku pomocí jiných elektrických spotřebičů.
Mikrovlnka nehřeje.	Dvířka nejsou správně uzavřené.	Uzavřete dobře dvířka.
Skleněný otáčecí stolík je hlučný v průběhu práce mikrovlnné trouby	znečistěná souprava otáčecího kroužku a dna mikrovlnky.	Viz "Konzervace mikrovlnné trouby"

ČIŠTĚNÍ

Před čištěním se ujistěte, že mikrovlnka je odpojená od napájecího zdroje

a) Po použití vyčistěte vnitřek mikrovlnky vlhkým hadříkem.

b) Vyčistěte příslušenství obvyklým způsobem v mýdlové vodě.

c) Pokud je špinavý rám dvířek, těsnění a sousední elementy, čistěte je mokřým hadříkem. V průběhu čištění povrchu dvířka i mikrovlnky používejte pouze jemná, nebrusná mýdla anebo detergenty, nanášené houbičkou anebo měkkou utěrkou.

V průběhu čištění skleněných dvířek, nepoužívejte žádných ostrých brusných přípravků anebo ostrých kovových žínek, protože to může způsobit porýsování povrchu a poškození skla.

Pro očištění vnitřní komory je potřebné: umístit půl citronu v misce, přidat 300 ml vody a zapnout mikrovlnku na 100% výkonu po dobu 10 minut.

Pro čištění odpojte mikrovlnku od proudu a přetřete vnitřek měkkým suchým hadříkem.

Záruka

Poskytování záruky v souladu se záručním listem.
Výrobce neodpovídá za jakékoliv škody způsobené nesprávným zacházením s výrobkem.

Prohlášení výrobce

Producent tímto prohlašuje, že tento výrobek splňuje základní požadavky níže uvedených evropských směrnic:

- směrnice pro nízkonapěťová zařízení 2014/35/EC
- směrnice o elektromagnetické kompatibilitě 2014/30/EC
- směrnice ErP - 2009/125/EC
- směrnice RoHS 2011/65/EC

a proto byl spotřebič označen  a také bylo pro něho vystaveno prohlášení o shodě poskytované orgánům pro dohled nad trhem.

VÁŽENÍ ZÁKAZNÍCI!

Spotrebič značky Amica je spojením výnimočnej jednoduchosti obsluhy a dokonalej efektivity. Každý spotrebič bol pred opustením továrne dôkladne skontrolovaný z hľadiska bezpečnosti a funkčnosti.

Prosíme Vás o pozorné prečítaní návodu na obsluhu pred uvedením spotrebiča do prevádzky.

Dole je uvedené vysvetlenie týkajúci sa symbolov, ktoré sa vyskytujú v tomto návode:



Dôležitá informácia týkajúca sa bezpečnosti užívateľa zariadenia a jeho správnej exploatacie.



Pokyny spojené s používaním zariadenia.



Ohrozenie vyplývajúce z nevhodného zaobchádzania so zariadením a činnosti, ktoré môže vykonať len kvalifikovaná osoba, napríklad zo servisu výrobcu.



Informácia týkajúca sa ochrany životného prostredia.



Zákaz vykonávanie určitých činností užívateľom.

OBSAH

TECHNICKÉ ÚDAJE	56
BEZPEČNOSTNÉ PROSTRIEDKY	57
BEZPEČNOSTNÉ POKYNY POUŽÍVANIA	58
ODSTRÁNENIE / ŠROTOVANIE OPOTREBOVANÉHO SPOTREBIČA	62
INŠTALÁCIA OCHRANNÉHO VODIČA	63
RIAD	64
NASTAVENIE RÚRY	66
INŠTALÁCIA OTOČNÉHO TANIERA	66
INŠTALÁCIA SPOTREBIČA	67
OBSLUHA	68
ODSTRÁNENIE PORÚCH	72
ČISTENIE	72
ZÁRUKA, POPREDAJNÝ SERVIS	73

TECHNICKÉ ÚDAJE

Model	AMGB20E1GB FUSION / TMI 20AFB / AMGB20E2GB F-TYPE
Napájanie	230 - 240V~ / 50Hz
Prevádzkový kmitočet [MHz]	2450
Hladina hlasitosti [dB(A) re 1pW]	54
Príkon [W]	1200
Menovitý výstupný výkon mikrovln [W]	700
Menovitý výstupný výkon grilu	900
Obsah rúry [l]	20
Priemer otočného taniera [mm]	245
Vonkajšie rozmery (Výška x šírka x hrúbka) [mm]	389 x 594 x 325
Spotrebič je prispôbený vstaveniu do nábytku	√
Hmotnosť netto [kg]	12,7



Spotrebič je určený výlučne k domácejmu používaniu.

Výrobca si vyhradzuje právo k vykonávaniu zmien, ktoré neovplyvňujú činnosť zariadenia.



Ilustrácie v tomto návode na obsluhu majú názorný charakter. Plné vybavenie spotrebiča sa nachádza v príslušnej kapitole.



PRE UNIKNUTIE EVENTUÁLNEMU NADMERNÉMU ŠKODLIVÉMU PÔSOBENIU ENERGIE MIKROVLŇN



Neskúšajte štartovať rúru s otvorenými dvierkami, pretože to môže spôsobiť ohrozenie pochádzajúce z energie mikrovln. Dôležité je nevypínanie zabezpečujúcich blokad, a nemanipulovanie s nimi



Neumiestujte žiadne predmety na čelný povrch rúry a dvierok a nepripusťte, aby sa špina, alebo zvyšky čistiacoho prípravku zhromažďovali na tesniacom povrchu.



Pokiaľ je rúra poškodená, nepoužívajte ju. Je veľmi dôležité, aby sa dvierka rúry správne zatvárali a aby nebolo poškodenia na:

- 1 dvierka (premačknutie, prasknutie)
- 2 pántoch a zámkoch (zlámané, prasknuté alebo uvoľnené)
- 3 hermetických dvierkach a tesniacim povrchu



Reguláciu, konzervačné činnosti a všetky opravy rúry môže vykonávať výlučne odpovedajúcim spôsobom vyškolený servisný personál výrobcu. Týka sa to najmä prací spojených so snímaním krytu chrániaceho užívateľa pred mikrovlnným žiarením.



Prechovávajúce spotrebič a jeho pripojovací kábel v bezpečnej vzdialenosti od detí mladších ako 8 rokov.



Mikrovlnnú rúru neumiestujte do skrinky*



VÝSTRAHA: Spotrebič a jeho dostupné časti sú v priebehu používania horúce. Vyhybajte sa kontaktu s horúcimi časťami. Deti mladšie ako 8 rokov, nemôžu prebývať v blízkosti spotrebiča, iba ak sú pod dozorom dospeléj osoby;



Spotrebič nečistíte parou



Povrch skrinky sa môže behom práce rúry zohriať;

* týka sa spotrebičov, ktoré nie sú prispôbené pre vstavenie do nábytku

POZORNE PREČÍTAJTE A USCHOVAJTE PRE ĎALŠIE POUŽÍVANIE.



Pre zníženie požiarneho ohrozenia, úrazov alebo vystavenia na nadmerné pôsobenia mikrovlnnej energie v priebehu používania spotrebiča dodržujte nižšie uvedené základné bezpečnostné zásady



Pred použitím spotrebiča prečítajte návod na obsluhu.



Je nevyhnutný dôkladný dozor pre zníženie požiarneho ohrozenia v komore rúry.



Používajte spotrebič len v súlade s určením opísaným v návode. Nepoužívajte korodujúce chemikálie do spotrebiča. Rúra je špeciálne projektovaná pre zohrievanie alebo varenie potravín. Nie je určená k priemyselnému alebo laboratórnemu použitiu.



VÝSTRAHA: Pokiaľ je spotrebič používaný v kombinovanom režime, deti môžu túto rúru používať len pod dozorom dospelých osôb z dôvodu vytvárania vysokej teploty*;



VÝSTRAHA: Kvapaliny a iné potraviny nie je dovolené zohrievať v hermeticky uzatvorených nádobách, pretože je možnosť vzniku explózie;



VÝSTRAHA: Toto zariadenie môže byť používané deťmi vo veku 8 rokov a starších, osoby s obmedzenými fyzickými alebo mentálnymi schopnosťami, ako aj osobami bez skúseností a bez znalostí zariadenia môžu kanvicu používať, pokiaľ sú dohliadané alebo boli inštruované vzhľadom na obsluhu zariadenia bezpečným spôsobom a znajú ohrozenie spojené s používaním zariadenia. Deti si nemôžu so zariadením hrať. Čistenie a konzervácia zariadenia nemôže byť vykonávaná deťmi ledaže ukončili 8 rokov a sú dohliadané zodpovednou osobou.



Používajte len také nádoby, ktoré sú vhodné k používaniu v mikrovlnných rúrach;



V priebehu zohrievania potravín v plastických alebo papierových nádobách, dohliadajte prácu mikrovlnnej rúry z dôvodu možnosti vzplanutia nádob;



V prípade spozorovania dymu a/alebo ohňa, vypnite spotrebič alebo ho odpojte od napájania a ponechajte dvierka uzatvorené pokiaľ plamene nezhasnú;

* Týka sa spotrebičov vybavených grilom

Mikrovlnné zohrievanie nápojov môže spôsobiť oneskorené vrenie, preto tiež zachovajte opatrnosť v priebehu manipulácie s nádobou;



Podrobnosti týkajúci sa čistenia tesnia dvierok a priliehajúcich častí sa nachádzajú v príslušnej kapitole tohto návodu.



Rúru čistite systematicky a odstraňujte všetky zvyšky pokrmov



Zanechanie udržovanie rúry v čistom stave môže viesť k poškodeniu povrchu, čo môže nepriaznivo ovplyvňovať trvanlivosť spotrebiča a spôsobovať nebezpečné situácie



Pozor! Ak neodlučiteľný napájací vodič bude poškodený, musí byť vymenený u výrobcu alebo v špecializovanom opravárskom podniku, alebo kvalifikovanou osobou aby nedošlo k ohrozeniu zdravia alebo požiaru.



Pred začiatkom používania rúry vypáľte ohrievač grilu (v priebehu vypaľovania ohrievača, môže z ventilačných mriežok rúry unikať dym)*:

- v miestnosti zapnite ventiláciu alebo otvorte okno,
- nastavte rúru na prácu samého grilu na cca 3 min. a zohrejte ohrievač grilu bez zohrievanie potravín.



Rúra musí byť umiestená na vodorovnom povrchu.



Otočný tanier a súprava otočného zariadenia sa v dobe varenia musí nachádzať v rúre. Varenú potravinu opatrne uložte na otočnom tanieri a opatrne s ňou manipulujte, aby nedošlo k eventuálnemu rozbitia.



Nesprávne použitie misky k prismaženiu môže spôsobiť prasknutí otočného stolíku spôsobené vysokou teplotou.



Používajte len odpovedajúcu veľkosť vrečka na varenie v mikrovlnných rúrach.













Rúra má niekoľko vbudovaných vypínačov zabezpečujúcich pred emisiou žiarenia, v dobe keď sú otvorené dvierka. Nemanipulujte s tými vypínačmi.





Nezapínajte prázdnu mikrovlnnú rúru. Zapnutie rúry bez potravín alebo s potravinami s veľmi malým obsahom vody môže spôsobiť požiar, zuhoľnatenie, iskrenie a poškodenie povlaku vnútornej komory.

* Týka sa spotrebičov vybavených grilom

-  Nepripravujte pokrmy bezprostredne na otočnom tanieri. Nadmerné miestne zohriatie otočného taniera môže spôsobiť jeho prasknutie.
-  Nezohrievajte fľaše pre dojčatá alebo pokrmy pre dojčatá v mikrovlnnej rúre. Môže nasledovať nerovnomerné zohriatie a spôsobiť úraz.
-  Nepoužívajte nádoby s úzkym m hrdlom, akými sú fľaštičky na sirupy.
-  Nesmažte na tuku a hlboké nádobe v mikrovlnnej rúre.
-  Nevyrábajte domáce konzervy v mikrovlnnej rúre, pretože ne vždy celý obsah zavarovaného pohára dosiahne teplotu varu.
-  Nepoužívajte mikrovlnnú rúru pre komerčné účely. Spotrebič je určený k používaniu v domú alebo v objektoch, akými sú *: kuchyne pre pracovníkov ; v obchodoch, kanceláriách a iných pracovných prostrediach, používanie zákazníkov v hoteloch, motelloch a iných obytných prostrediach, dedinských domoch, v nocľahárňach*;
-  Pre zabránenie oneskoreného vrenia horúcich kvapalín a nápojov, ako aj obarenia , pred vložením kvapaliny do rúry ju premiešajte a opätovne v polovine času varení. Potom ju ponechajte ešte na krátku dobu v rúre a ešte jednou premiešajte pred vyňatím nádoby.
-  Nezabúdajte že sa pokrm nachádza v rúre, aby sa nespálil nadmerným varením.
-  Pokiaľ je spotrebič používaný v kombinovanom režime, deti môžu rúru používať len pod dozorom dospelých osôb z dôvodu vytvárania vysokej teploty*

 Toto zariadenie nie je určené na používanie osobami (vrátane detí) s obmedzenými fyzickými, zmyslovými alebo psychickými schopnosťami alebo osobami s nedostatkom skúseností a znalostí prístroja, iba ak je uskutočňované pod dohľadom inej osoby alebo v súlade s návodom na obsluhu prístroja, poskytnutými osobami zodpovednými za ich bezpečnosť. Dávajte pozor na deti, aby sa nehrali so zariadením.

 Pokrmu neprevarujte

 Nepoužívajte komory rúry do skladovania. Neprechováajte vo vnútri rúry horľavé predmety, ako je chlieb, cukrovinky, papierové predmety apod. Ak blesk udrie do napájacej línie, rúra sa môže zapnúť samočinne.

 Odstráňte drôtené svorky a kovové úchyty zo zásobníkov/papierových alebo umelohmotných vreciek pred ich umiestnením v rúre.

 Rúra musí byť uzemnená. Pripojte len do zásuviek so správnym ochranným vodičom. Vid' „Inštalácia ochranného vodiča“

 Niektoré produkty, ako celé vajcia (varené a/alebo surové), voda s olejom alebo tukom, hermetické zásobníky a uzatvorené sklenené poháre môžu explodovať a preto je v rúre nezohrievajte.

 Práca rúry musí prebiehať pri stálom dozore dospelých osôb. Nepripusťte, aby deti mely prístup k ovládacím elementom alebo si hrali so spotrebičom.

 Neuvádzajte rúru do prevádzky, pokiaľ má poškodenú prípojnú lištu alebo zástrčku, ak nepracuje správne, alebo ak bola poškodená alebo upadla.

 Nezakrývajte ani neblokujte vetrákov na rúre.

 Neskladujte ani nepoužívajte rúru zvonka.

 Nepoužívajte rúru v blízkosti vody, v blízkosti kuchynského drezu, vo vlhkej miestnosti alebo v blízkosti bazénu.

BEZPEČNOSTNÉ POKYNY POUŽÍVANIA

SK



Neponárajte pripojovací vodič ani zástrčku do vody.



Udržujte vodič v bezpečnej vzdialenosti od zohrievaných povrchov.



Nepripustíte, aby pripojovací kábel visel na hrane stolu alebo dosky .



Spotrebič musí byť používaný s namontovaným ozdobným rámom*



Povrch vnútornej komory spotrebiča je po používaní rúry horúci.



Systematicky kontrolujte rúru a jej pripojovací vodič z hľadiska poškodenia. Ak zistíte akúkoľvek poškodenia, rúru nepoužívajte.

ODSTRAŇOVANIE / ŠROTOVANIE OPOTREBOVANÉHO SPOTREBIČA



ROZBALENIE



Zariadenie je chránené pred poškodením počas prepravy. Prosíme Vás, aby ste po vybalení zariadenia zlikvidovali obalové materiály spôsobom neohrozujúcim životné prostredie. Všetky materiály použité na zabalenie sú neškodné pre životné prostredie, sú 100% recyklovateľné

a sú označené príslušným symbolom.

Pozor! Dávajte pozor, aby sa obalové materiály (polyetylénové vrecká, kusky polystyrénu atď.) nedostali do rúk deťom.



VYRADENIE Z PREVÁDZKY



Po ukončení obdobia používania nie je dovolené odstraňovať tento výrobok do normálneho komunálneho odpadu ale odovzdajte ho do zberu a recyklovania elektrických a elektronických spotrebičov. Informuje o tom symbol, umiestnený na výrobku, návodu na obsluhu alebo obale.

Umelé hmoty použité vo výrobku sú vhodné k opakovanému použitiu v súlade s ich označením. Vďaka opakovanému použitiu materiálov alebo iným formám využitia opotrebovaných spotrebičov vnášate významný vklad do ochrany životného prostredia.

Informácie o príslušnom mieste odstraňovania opotrebovaných spotrebičov Vám udelí administrácia obce.

* týka sa spotrebičov do vstavenia

NEBEZPEČENSTVO

Nebezpečenstvo úrazu elektrickým prúdom pri dotknutí- určité vnútorné elementy môžu spôsobiť vážne poranenie je alebo smrť. Nedemontujte tento spotrebič.

VÝSTRAHA

Ohrozenie elektrickým prúdom. Nesprávne používanie uzemnenia môže spôsobiť úraz elektrickým prúdom. Nevkladajte zástrčku do zásuviek, pokiaľ spotrebič nebude správne inštalovaný a uzemnený.

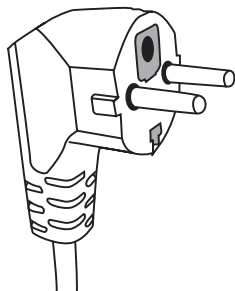

Tento spotrebič uzemnite. V prípade elektrického skratu uzemnenie znižuje ohrozenie úderu elektrickým prúdom zabezpečujúc vodič odvodu elektrického prúdu. Spotrebič je vybavený káblom, ktorý má uzemňujúci vodič s odpovedajúcou zástrčkou. Zástrčka musí byť vložená do zásuviek správne inštalovaných a uzemnených.

V prípade nepochopenia návodu na uzemnenie

alebo vzniku pochybností, či je spotrebič správne uzemnený, obráťte sa na kvalifikovaných elektrikárov alebo servisného technika.

Ak je potrebné použiť predlžovací kábel používajte len kábel majúci zásuvku s uzemňovačom.

Výrobca nenesie zodpovednosť za škody alebo úrazy, ktoré sú dôsledkom pripojenia rúry k zdroju napájania bez ochranného vodiča alebo s nesprávnym ochranným obvodom.

Krátky sieťový vodič je plánovaný, aby sa znížilo ohrozenie vyplývajúci zo zamotania sa alebo vypnutia spôsobené potknutím sa o dlhý vodič.

Ak sa používa predlžovacia šnúra:

- Označené menovité elektrické parametre predlžovacej šnúry musí byť tak veľké, ak menovité elektrické údaje spotrebiča.

- Predlžovacia šnúra musí byť 3- vodičovou šnúrou s uzemnením,

- Dlhá šnúra musí byť vedená tak, aby nevisela cez dosku alebo stôl, kde by mohla byť potiahnutá deťmi alebo zachytená a mimovoľne vytiahnutá.

VÝSTRAHA



Ohrozenie ľudí úrazom. Hermeticky uzatvorené nádoby môžu explodovať. Uzatvorené nádoby otvoríte, a plastické vrecká prepichajte pred začiatkom zohrievania.

Materiály, ktoré je možné používať v rúre, a ktorým sa vyhýbajte v mikrovlnné rúre.

Niektorý nekovový riad môže byť pri používaní v rúre nebezpečný. V prípade pochybností je možné skontrolovať daný riad s použitím nižšie uvedenej procedúry:

Skúšanie riadu:

1. Naplňte nádobu vhodnú k používaniu v rúre 1 pohárom studenej vody (250 ml), to isté urobte so skúšaným riadom.
2. Varte s maximálnym výkonom 1 minútu.
3. Opatrne sa dotýkajte riadu. Ak je riad je teplý, nepoužívajte ho v mikrovlnnej rúre.
4. Neprekračujte dobu varenia 1 minúty.

Materiály, ktoré nie je možné používať v mikrovlnné rúre

Druh riadu	Poznámky
Hliníková tácka	Môže spôsobiť elektrický oblúk. Preložte pokrm na riad vhodný k používaniu v rúrach.
Lepenková škatuľa s kovovým úchytom	Môže spôsobiť elektrický oblúk. Preložte pokrm na riad vhodný k používaniu v rúrach.
Metál alebo riad s kovovým rámečkom	Kov kryje pokrm pred energiou mikrovln. Kovový rámeček môže spôsobiť elektrický oblúk.
Kovové uzatvorenie - zaskrutkované	Môžu spôsobiť elektrický oblúk a požiar v rúre.
Papierové vrecká	Môžu spôsobiť požiar v rúre.
Plastiková pena	Plastiková pena môže sa môže roztopiť alebo znečistiť kvapalinu v nej sa nachádzajúcu, pokiaľ bude vystavená vysokej teplote.
Drevo	Drevo vysycha, keď je používané v mikrovlnnej rúre a môže prasknúť alebo sa zlomiť.

Materiály, ktoré je možné používať v mikrovlnnej rúre

Druh riadu	Poznámky
Hliníková fólie	Len kryt. Malé hladké kúsky používajte k pokrývaní tenkých plátkov masa alebo hydiny, aby sa predišlo prílišnému prevareniu. Môže sa vyskytnúť oblúkový výboj, ak je fólia príliš blízko stien rúry. Fólia sa musí nachádzať vo vzdialenosti najmenej 2.5 cm od stien rúry.
Nádoba na smaženie	Dodržujte návod výrobcu. Dno nádoby na smaženie musí byť najmenej 5 mm výše od otočného taniera. Nesprávne používanie môže spôsobiť prasknutie otočného taniera.
Obedová súprava	Len vhodná do rúry. Dodržujte návod výrobcu. Nepoužívajte prasknutý alebo otľčený riad.
Sklenené poháre	Vždy snímte viečko. Používajte len do zohrievanie pokrmov na odpovedajúcu teplotu. Väčšina sklenených nádob nie je odolná voči teplote a môže prasknúť.
Sklenené nádoby	Používajte len žiaruvzdorný sklenený riad v rúre. Presvedčte sa, či nie sú kovové rámečky. Nepoužívajte prasknutý alebo otľčený riad.
Vrecká do varenia v rúre	Dodržujte návod výrobcu. Nezatvárajte kovovými svorkami.

Papierové taniera a hrnčeky	Urobte zárezy, pre umožnenie páre úniku. Používajte len ku krátkemu vareniu/zohrievaniu. Nenechávajte rúru bez dozoru v priebehu varenia.
Papierové uteráky	Používajte k prikrytiu pokrmov k zohriatiu do pohltenia tuku. Používajte len ku krátkemu vareniu pod stálym dozorom.
Pergamenový papier	Používajte ako prikrývku proti striekancom alebo ako obal pre vyparovanie.
Umelé hmoty	Len vhodná do rúry . Musí mať etiketu „do mikrovlnnej rúry”. Niektoré umelohmotné nádoby mäknu, keď sa pokrm vo vnútri zohreje. „Vrecká do varenia „ a hermeticky uzatvorené umelohmotné vrecká narežte, predierajte alebo vybavte odvádzačom pary v súlade s pokynmi na obale.
Umelohmotné obaly	Len vhodná do rúry . Používajte pre prikrytí pokrmu v priebehu varení pre udržanie vlhkosti. Nepripusťte, aby umelohmotné obaly dotýkali pokrmu.
Teplomery	Len vhodná do rúry . (teplomery do masa a cukru).
Voskovaný papier	Používajte ako prikrývku, pre predchádzaniu striekancom a pre udržanie vlhkosti.

Materiál riadu	Mikrovlny	Gril	Režim Combi
Sklo tepelne odolné	ÁNO	ÁNO	ÁNO
Sklo tepelne neodolné	NE	NE	NE
Tepelne odolná keramika	ÁNO	NE	NE
Riad z hmoty bezpečnej v používaní v mikrovlnnej rúre.	ÁNO	NE	NE
Papier pre kuchynské účely	ÁNO	NE	NE
Kovová nádoba	NE	ÁNO	NE
Kovový stojan (vo výbave rúry)*	NE	ÁNO	NE
Hliníková fólia a nádoby z fólie	NE	ÁNO	NE

* Nachádza sa vo vybraných modeloch

Názvy elementov vybavení rúry

Vyjmite rúru a všetky materiály z lepenkovej škatule a komory rúry . Rúra je dodávaná s nasledujúcim vybavením:

Otočný tanier	1
Otočné zariadenie	1
Návod na obsluhu	1
Stojan do grilovania	1*

- A) Ovládací panel
 B) Systém zabezpečujúcej blokády - Vypína napájanie rúry , keď sa otvoria dvierka v priebehu práce.
 C) Otočné zariadenie
 D) Otočný tanier
 E) Vnútorý kryt dvierok
 F) Dvierka

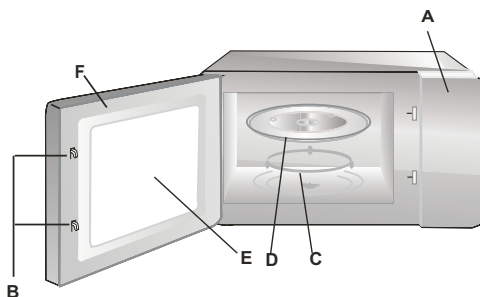

INŠTALÁCIA OTOČNÉHO TANIERA

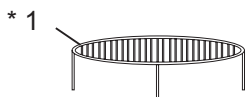

1. Nikdy nestlačujte ani nie kladte otočný tanier dnom hore.
2. Behom varenia vždy používajte otočný tanier a otočné zariadenie.
3. Do varenia alebo zohrievania vždy kladte všetky pokrmy na otočnom tanieri
4. Ak otočný tanier praskne, obráťte sa na najbližší autorizovaný servis.



Elementy vybavenia:

1. Stojan do grilovania
2. Otočný tanier
3. Otočné zariadenie



* Nachádza sa vo vybraných modeloch **Pozor:** Stojan, ktorý je súčasťou vybavenia spotrebiča používajte výlučne pri nastavení rúry na funkciu „GRIL“. Stojan umiestite na otočnom tanieri.

** Otočné zariadenie je vo dvoch verziách, v závislosti od modelu. Nie sú so sebou zameniteľné.

*** Otočný tanier v závislosti na modeli. V tomto prípade, použite k ohrevu vlastnej tanier a vložte do mikrovlnnej rúry

INŠTALÁCIA SPOTREBIČA

SK

- Odstráňte všetky materiály a elementy obalu.
- Skontrolujte rúru z hľadiska takých poškodení ako premáčknutie presunutie alebo zlamanie dveriek.
- Odstráňte všetky zabezpečujúci fólie z povrchu skriniek .
- Neinštalujte rúru, ak je uškodená.



Nedemontujte svetlohnedú prikrývku zo sludy priskrutkované skrutkami do výklenku rúry pre krytie magnetronu.

Inštalácia

1. Spotrebič je určený výlučne k domácejmu používaniu.
2. Rúra môže byť používaná len po jej predchádzajúcim vstavení do kuchynského nábytku*.
3. Spôsob montáže rúry do nábytku je predstavený v " Inštalačnom letáčku "**.
4. Mikrovlnná rúra musí byť inštalovaná v skrinke o šírke 60 cm a vo výške 85 cm od podlahy kuchyne*.

Nedemontujte nožičky z dna rúry* .

Blokovanie vstupných a výstupných otvorov môže rúru uškodiť.

Rúru umiestite čo najďalej od rádiových a televíznych prijímačov. Pracujúci mikrovlnná rúra môže spôsobovať poruchy rádiového a televízneho prijímania.

2. Vložte zástrčku rúry do štandardnej domácej zásuvky .
Skôr sa presvedčte, či jej napätie a kmitočet sú rovnaké ako na firemnom štítku.

VÝSTRAHA: Neinštalujte rúru nad varnou doskou alebo iným spotrebičom vytvárajúcim teplo. V prípade takej inštalácie môže dôjsť k poškodeniu a strate záruky .

**Dostupné povrchy
môžu byť horúce
v priebehu práce.**



* Týka sa spotrebičov do vstavenia

Táto mikrovlnná rúra má moderné elektronické ovládanie pre reguláciu parametrov varenia alebo ohrievania.

Ovládací panel

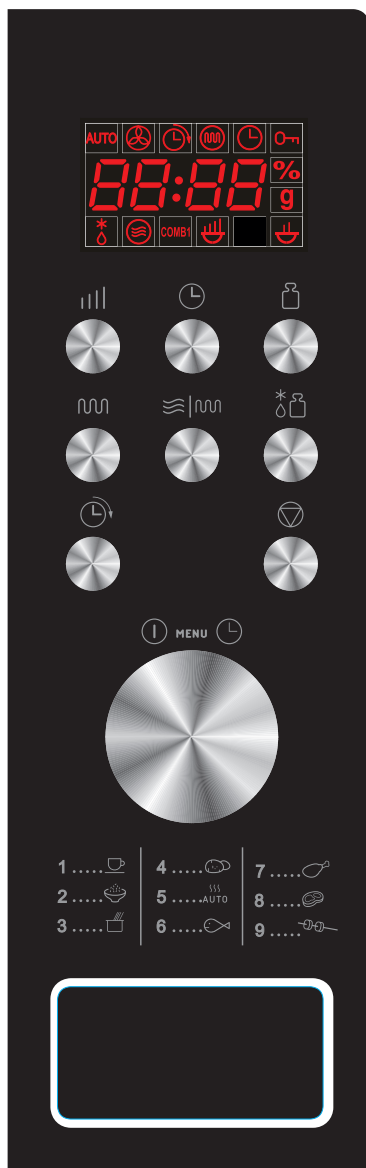

Displej – Ukazuje čas varení, výkon, nastavení a aktuálnu hodinu.

Výkon mikrovln – Slúžia k nastaveniu výkonu.

Hodiny - Slúžia pre nastavenie aktuálneho času

Voľba hmotnosti - Slúži pre určovanie hmotnosti pokrmov alebo počtu porcií.

Grill - Slúži k voľbe programu grilovania po dobu maximálne 95 minút.

Combi - Kombinované použitie s použitím mikrovln a grilovania.

Auto rozmrazovanie (rozmrazovanie podľa hmotnosti) - Slúžia pre rozmrazovanie masa, mrazenej hydiny a plodov mora podľa hmotnosti.

Oneskorenie štartu - Slúžia pre oneskorenie začiatku programu.





PAUSE/CANCEL (odvolajte) - Slúžia pre anulovanie predtým zvolenej úrovne výkonu, doby varenia alebo rozmrazovanie. Dodatočne slúžia pre zapnutie rodičovskej blokády

Ovládacie koliesko regulácie DOBY/HMOTNOSTI, MENU - Otočte ovládacím kolieskom pre nastavenie doby varenia.

Štart/Rýchly štart (ovládacie koliesko) - Stlačte, pre začiatok varenia alebo programu rozmrazovania. Niekoľkokrát stlačte pre začiatok varenia, bez predchádzajúceho nastavenia úrovne výkonu a doby varenia.



NASTAVENIE AKTUÁLNEHO ČASU

Pripustíme, že aktuálny čas je 08:30. Kroky:

1. Stlačte .
2. Otočte ovládacie koliesko  až sa na displeju ukáže počet hodín 8.
3. Stlačte .
4. Otočte ovládacie koliesko  až sa na displeju ukáže počet minút 30.
5. Pre potvrdenie opätovne stlačte .

POZOR: Hodiny pracujú v 24-hodinovom režimu. Po pripojení spotrebiča k napájaniu sa na displeju ukáže "1:00". Pre nastavenie aktuálneho času, je nutné postupovať v súlade s hore uvedeným návodom. Je možné skontrolovať aktuálny čas behom varenia stlačením symbolu  na ovládacím panelu.

VARENIE MIKROVLNAMI

Pre použitie varenia mikrovlnami stlačte niekoľkokrát tlačidlo  a zvolte výkon. Potom ovládacím kolieskom  nastavte dobu varenia. Maximálny čas varenia je 95 minút. Zvoľte výkon mikrovln stlačujúc tlačidlo .

Príklad: varenie po dobu 10 minút s výkonom mikrovln 60%.

1. Stlačte niekoľkokrát tlačidlo  a nastavte výkon na 60%.
2. Obráťte ovládacie koliesko  na 10:00.
3. Stlačte .

Zvoľte výkon mikrovln dotknutím:



Počet stlačenia	Výkon mikrovln
Raz	100%
Dvakrát	80%
3 krát	60%
4 krát	40%
5 krát	20%
6 krát	00%

POZOR: Je možné skontrolovať výkon mikrovln v priebehu varenia, stlačením .

GRILOVANIE

Maximálny čas varenia je 95 minút. Grilovanie sa najlepšie osvedčuje pri príprave tenkých masových plátkov, steakov, kotliet, šašlíkov, klobások a kuracích kúskov. Je taktiež vhodné k príprave horúcych zákuskov a zapekaných jedál.





Príklad: grilovanie po dobu 12 minút.

1. Stlačte tlačidlo .
2. Obráťte ovládacie koliesko  na 12:00.
3. Stlačte .

KOMBINOVANÉ VARENIE (Zmiešané)

Maximálny čas varení je 95 minút.

PRÍKLAD: Pripusťme, že príprava pokrmu vyžaduje varenie v KOMBINÁCII po dobu 25 minút.

1. Stlačte tlačidlo  | , aby sa ukázal symbol CO-1.
2. Obráťte ovládacie koliesko  na 25:00.
3. Stlačte .

RÝCHLY ŠTART



V programu rýchleho varenia je možné variť jedlo vo veľkom výkone (využitie 100% výkonu).

Niekoľkokrát stlačte tlačidlo  aby nastaviť dobu varenia. Mikrovlna okamžite začne varenie na plnom výkone. Maximálna doba varenia akú je možné nastaviť činí 10 minút.

AUTO ROZMRAZOVANIE

Mikrovlna umožňuje rozmrazovanie potravín na základe nastavenej hmotnosti. Doba rozmrazovania a úroveň výkonu sú nastavované automaticky po nastavení kategórie potravín a hmotnosti. Prípustná hmotnosť zmrazených potravín činí od 100g do 1800g.

PRÍKLAD: Rozmrazovanie 600g kreviet.



1. Stlačte tlačidlo .
2. Potom stlačte , aby nastaviť hmotnosť rozmrazovaných potravín.
3. Stlačte .

UPOZORNENIE: Mikrovlna sa zastaví v priebehu rozmrazovania, čo umožňuje obrátenie pokrmu pre jeho rovnomerné rozmrazenie. Po obrátení stlačte tlačidlo  a pokračujte v rozmrazovaní zvýšnú dobu.

ONESKORENIE ŠTARTU



Táto funkcia slúži k oneskoreniu začiatku programu, ktorý sa automaticky zapína vo vyznačenej hodine.

Príklad: Predpokladajme, že aktuálny čas je 9:00, a mikrovlna má začať varenie v 11:30.

1. Nastavte zvolený program varenia.
2. Stlačte jedenkrát tlačidlo .
3. Obráťte ovládacím kolieskom  až sa na displeju ukáže hodina 11:00.
4. Stlačte jedenkrát tlačidlo .

5. Obráťte ovládacím kolieskom  až sa na displeju ukážu minúty 11:30.

6. Stlačte jedenkrát tlačidlo .

UPOZORNENIE: Po nastavení funkcie oneskorenia nefunguje ovládanie tlačidlami, mimo kontrolu nastaveného času. Nastavený čas je možné zistiť stlačením tlačidla  a zrušiť stlačením tlačidla . O hodine 11:30 se zvolený program varenia začína automaticky.

BLOKÁDA UVEDENIA DO PREVÁDZKY

Predchádza používaniu deťmi bez dozoru. Mikrovlnu nie je možné používať, pokiaľ je aktívna poistka spustenia - na displeju sa ukáže ukazovateľ poistky spustenia.

Nastavení POISTKY SPUSTENIA: Stlačte a pridržte tlačidlo  3 sekundy. Zaznie zvukový signál a na displeju sa rozsvieti symbol poistky spustenia.

Uvoľnenie POISTKY SPUSTENIA: Stlačte a pridržte tlačidlo  3 sekundy, až na displeju zhasne ukazovateľ poistky spustenia.

AUTOMATICKÉ VARENIE

Pre nasledujúce pokrmy alebo spôsoby varenia nie je potrebné nastavovať výkon a dobu varenia. Je nutné uviesť druh pokrmu a hmotnosť produktov. Mikrovlna začne prácu po stlačení tlačidla .

Pokrm obráťte v polovine doby varenia, aby bol uvarený rovnomerne.

Príklad:

1. V režimu čakania obráťte ovládacie koliesko  vľavo, aby zvolil kód produktu určujúci pripravovaný pokrm.

2. Stlačte niekoľkokrát tlačidlo  a nastavte hmotnosť.

3. Stlačte tlačidlo .

Menu automatického varenia:

Menu automatického varenia:

Kod:	Potraviny / režim varenia	
01	Mlieko / káva (200ml/šálok)	<p>V prípade mlieka/kávy a zemiakov, po stlačení tlačidla  sa na displeju premietne počet porcií namiesto hmotnosti produktu.</p> <p>V prípade polohy 07, 08, 09 zo zoznamu, mikrovlna zastaví varenie a vysiela zvukový signál, ktorý pripomína o obrátení pokrmu pre jeho rovnomernú prípravu.</p> <p>Výsledok automatického varenia závisí od takých činiteľov, akými sú kolísanie napätia, tvar a veľkosť potravín, individuálne preferencie týkajúce sa spôsobu prípravy určitých pokrmov a dokonca spôsobu umiestnenia potravín v komore mikrovlny. Ak výsledok varenia nie je úplne uspokojivý, je nutné príslušne prispôsobiť dobu varenia. Pri varení Spaghetti predtým použite prevarenú vodu.</p>
02	Ryža (g)	
03	Spaghetti (g)	
04	Zemiaky (230g)	
05	Automatický ohrev (g)	
06	Ryby (g)	
07	Kura (g)	
08	Hovädzie / jahňacie (g)	
09	Šašlíky (g)	

ODSTRAŇOVANIE PORÚCH

SK

Mikrovlnná rúra ruší televízny obraz	Pokiaľ mikrovlnná rúra pracuje, môže byť rádiový a televízny odber rušený. Je to podobné ako v prípade drobnejších elektrických spotrebičov, akými sú mixér, vysávač a elektrický ventilátor. Je to bežný jav.
Rúra slabo svieti	Pri varení s nízkym výkonom mikrovln svetlo rúry môže slabnúť. Je to normálne.
Para sa zhromažďuje na dvierkach, horúci vzduch uniká odvádzacími parami	V priebehu varení pokrmu môže unikať para. Jej väčšia časť uniká odvádzacími parami. Ale jej určitá časť sa môže zhromažďovať na chladnom mieste, akým sú dvierka rúry. Je to normálne.

Porucha	Možná príčina	Odstraňovanie
Rúru nie je možné uviesť do prevádzky.	Pripojovací kábel nie je správne pripojený do zásuvky	Vytiahnite zástrčku a vložte ju späť po 10 sekundách.
	Prepálená poistka, alebo účinnokoval bezpečnostní vypínač.	Vymeňte poistku alebo zapnite vypínač (oprava len servisom Amica)
	Problém so zásuvkou	Skontrolujte zásuvku pomocou iných elektrických spotrebičov.
Rúra nehreje.	Dvierka nie sú správne uzatvorené.	Uzatvorte dobre dvierka.
Sklenený otáčací stolík je hlučný v priebehu práce mikrovlnnej rúry	znečistená súprava otáčacieho krúžku a dna rúry .	Vid' "Konzervácia mikrovlnnej rúry"

ČISTENIE

Pred čistením sa uistite, že rúra je odpojená od napájacieho zdroja

a) Po použití vyčistíte vnútro rúry vlhkou handričkou.

b) Vyčistíte prislúšenstvo obvyklým spôsobom v mydlovej vode.

c) Pokiaľ je špinavý rám dvierok, tesnenie a susedné elementy, čistíte je mokrou handričkou. V priebehu čistenie povrchu dvierka i rúry používajte len jemná, nebrusná mydla alebo detergenty, nanášané hubkou alebo mäkkou utierkou.

V priebehu čistenie sklenených dvierok, nepoužívajte žiadne ostré brusné prípravky alebo ostrú kovové žinky, pretože to môže spôsobiť poškrabanie povrchu a poškodenie skla.

Pre očistenie vnútornej komory je potrebné: umiestiť pol' citrónu v miske, pridať 300 ml vody a zapnúť rúru na 100% výkonu po dobu 10 minút.

Po čistení odpojte rúru od prúdu a pretrite vnútro mäkkou suchou handričkou.

Záruka

Poskytnutá záruka podľa záručného listu.

Výrobca neodpovedá za akejkoľvek škody spôsobenej nesprávnym zachádzaním s výrobkom.

Vyhlásenie výrobcu

Výrobca týmto vyhlasuje, že výrobok spĺňa dôležité požiadavky nasledujúcich európskych smerníc:

- **smernica pre nízke napätie 2014/35/EC**
- **smernica elektromagnetickej kompatibility 2014/30/EC**
- **smernica ErP - 2009/125/EC**
- **smernica RoHS 2011/65/EC**

a preto výrobok získal označenie **CE** a bolo preň vydané Vyhlásenie o zhode, a toto vyhlásenie bolo sprístupnené orgánom obchodnej inšpekcie.

УВАЖАЕМИ ГОСПОДА!

Уредът от марка AMICA съчетава изключително лесно обслужване и отлична ефективност. Преди да напусне фабриката, всеки уред е бил старателно проверен от гледна точка на безопасност и функционалност.

Моля, прочетете внимателно тази инструкция, преди да започнете използването на уреда.

По-долу са посочени обясненията на символите, които са използвани в настоящата инструкция:



Важна информация относно безопасността на потребителя на уреда и правилната му експлоатация.



Указания относно експлоатацията на уреда.



Опасности, възникващи поради неправилно третиране на уреда и дейности, които може да изпълни само квалифицирано лице, например от сервиза на производителя.



Информации за защита на околната среда.



Забрана за изпълнение на някои дейности от потребителя.

СЪДЪРЖАНИЕ

ТЕХНИЧЕСКИ ДАННИ	74
МЕРКИ ЗА БЕЗОПАСНОСТ	75
ПРЕПОРЪКИ КАСАЕЩИ БЕЗОПАСНОСТТА НА ПОТРЕБИТЕЛЯ	76
ИЗХВЪРЛЯНЕ / ОБЕЗВРЕЖДАНЕ НА ИЗХАБЕНИЯ УРЕД	80
ИНСТАЛИРАНЕ НА ЗАЩИТНА ВЕРИГА	81
СЪДОВЕ	82
НАСТРОЙКИ НА ПЕЧКАТА	84
МОНТАЖ НА ВЪРТЯЩАТА СЕ ЧИНИЯ	84
ИНСТАЛИРАНЕ НА УРЕДА	85
ОБСЛУЖВАНЕ	86
ОТСТРАНЯВАНЕ НА ПОВРЕДИ	90
ПОЧИСТВАНЕ	90
ГАРАНЦИЯ, СЛЕД ПРОДАЖНО ОБСЛУЖВАНЕ	91

ТЕХНИЧЕСКИ ДАННИ

Модел	AMGB20E1GB FUSION / TMI 20AFB / AMGB20E2GB F-TYPE
Захранване	230 - 240V~ / 50Hz
Работна честота [MHz]	2450
Ниво на шум [dB(A) re 1pW]	54
Консумация на мощност [W]	1200
Номинална изходна мощност на микровълните [W]	700
Номинална изходна мощност на грила	900
Вместимост на фурната [l]	20
Диаметър на въртящата се чиния [mm]	245
Външни размери (Вис. x шир. x дълб.) [mm]	389 x 594 x 325
Уред, пригоден за вграждане	√
Нето тегло [kg]	12,7



Уредът е предназначен за използване само в домакинството.

Производителят запазва правото си да въвежда промени нямачи влияние върху действието на уреда.



Илюстрациите в настоящата инструкция за обслужване имат ориентировъчен характер. Пълното оборудване на уреда се намира в съответния раздел.



С ОГЛЕД ПРЕДОТВРЯТЯВАНЕ НА ПРЕКОМЕРНОТО ИЗЛАГАНЕ НА ВЪЗДЕЙСТВИЕТО НА МИКРОВЪЛНОВАТА ЕНЕРГИЯ



Не опитвайте да включвате настоящата микровълнова фурна с отворена врата, тъй като това може да доведе до вредно излагане на микровълнова енергия. Важно е да не изключвате защитните блокировки и да не манипулирате при тях.



Не бива да поставяте никакви предмети между челната повърхност на печката и вратата, нито да допуснете натрупвания от замърсявания или остатъци от почистващ препарат върху уплътненията.



Не включвайте микровълновата фурна, ако е повредена. От особено значение е правилното затваряне на вратата и грижата да няма повреди на:

- 1 вратата (смачване, пукнатини)
- 2 пантите и заключалките (счупване, пукнатина или разхлабване)



3 уплътненията на вратата и тяхната повърхност

Настройките, поддръжката и всички ремонтни дейности по микровълновата фурна трябва да бъдат извършени от съответно квалифициран сервизен персонал на производителя. Това важи особено за дейностите, свързани със снемането на капака, който предпазва от микровълновото лъчение.



Съхранявайте уреда и захранващия му кабел далеч от деца по-малки от 8 годишна възраст.



Микровълновата фурна не може да се вгражда в шкаф*



ПРЕДУПРЕЖДЕНИЕ: Уреда и неговите елементи се нагриват по време на работа. Избягвайте контакт с горещите елементи на уреда. Деца под 8 годишна възраст трябва да се намират далеч от уреда, освен ако не са под наблюдение на възрастен;



Забранява се чистенето на уреда с пара;



Повърхностите на шкафа могат да се нагорещат по време на работа на микровълновата печка;

* отнася се за уреди, които не са пригодени за вграждане

ПРОЧЕТЕТЕ ВНИМАТЕЛНО И ЗАПАЗЕТЕ ЗА БЪДЕЩА УПОТРЕБА.



С оглед намаляване опасността от възникване на пожар, нараняване на потребителите или излагане на прекомерно действие на микровълнова енергия по време на използване на уреда трябва да спазвате следните основни указания за безопасност



Прочетете инструкцията за експлоатация преди използване на уреда.



Необходим е стриктен надзор с цел намаляване на опасността от пожар в камерата на печката.



Използвайте настоящия уред само в съответствие с неговото предназначение, описано в инструкцията. Не използвайте корозивни химически препарати в уреда. Микровълновата печка е специално проектирана за загряване или готвене на храни. Не е предназначена за промишлено или лабораторно ползване.



ПРЕДУПРЕЖДЕНИЕ: Когато уредът се използва в комбиниран режим, децата могат да го ползват само при надзор на възрастни с оглед на високата температура*;



ПРЕДУПРЕЖДЕНИЕ: Течности и други хранителни продукти не бива да се загряват в плътно затворени съдове, тъй като може да експлодират;



ПРЕДУПРЕЖДЕНИЕ: Това устройство може да се използва от деца на възраст от 8 години и по-големи, от лица с ограничени физически, сетивни или умствени способности или с липса на опит и познания, ако те са под надзор или са били инструктирани, как да използват уреда по безопасен начин и познават опасностите, свързани с използването на уреда. Децата не бива да си играят с уреда. Почистването и поддръжката на уреда не бива да се извършва от деца освен, ако са навършили 8 години и са под надзор на съответно лице.





Да се използват само съдове, предназначени за използване в микровълнови фурни;





По време на загряване на храни в хартиени или пластмасови съдове трябва да наблюдавате микровълновата фурна, тъй като съществува възможност от запалване на съдовете;

* Отнася се за уреди, оборудвани с грил

 Ако забележите дим и/или огън, изключете уреда или го разединете от захранването и оставете вратата затворена, докато пламъците не изгаснат; Загряването на напитки с микровълни може да доведе до кипване със закъснение, затова трябва да внимавате при боравене със съда с течност;

 Подробна информация за почистването на уплътненията на вратата и съседните елементи се намира в съответния раздел на настоящата инструкция.

 Уреда трябва редовно да се почиства и да се отстраняват всички остатъци от храни.

 Занемаряване на почистването на микровълновата фурна може да доведе до увреждане на повърхността, което може да окаже неблагоприятно влияние върху живота на уреда и да предизвика опасни ситуации

 Внимание! Ако захранващият кабел е повреден, той трябва да бъде заменен от представител на производителя или от специализиран ремонтен сервиз или от квалифицирано лице, за да се избегне опасност.

 Преди да започнете експлоатация на уреда трябва да обгорите нагревателя на грила (по време на обгарянето от вентилационните решетки на уреда може да излиза дим)*:











- включете вентилация в помещението или отворете прозореца,
- настройте печката за работа само с грил за около 3 минути и обгорете нагревателя на грила без продукти.

 Микровълновата фурна трябва да бъде поставена върху нивелирана повърхност.

 Въртящата се чиния и въртящия пръстен трябва да бъдат във фурната по време на готвене. Трябва да поставите внимателно готвеното ястие върху въртящата се чиния и внимателно да боравите с нея, за да предотвратите евентуално счупване на чинията.

 Неправилно използване на съда за препичане може да доведе до спукване на въртящата масичка поради високата температура.

 Използвайте само пликове с подходящи размери за готвене в микровълнова фурна.

-  Уредът е оборудван с няколко вградени изключватели, предпазващи от излъчването на микровълните, когато вратата е отворена. Не манипулирайте при тези изключватели.
-  Не включвайте микровълновата фурна празна. Включването на фурната без храна или с храна с много малко съдържание на вода може да доведе до възникване на пожар, обгаряне, искрене и увреждане на повърхността на вътрешните стени на фурната.
-  Не приготвяйте храна директно върху въртящата се чиния. Прекомерно локално загряване на въртящата се чиния може да причини спукване на чинията.
-  Не загрявайте бебешки бутилки или бебешки храни в микровълновата фурна. Загряването на храната може да бъде неравномерно и да доведе до физически наранявания.
-  Не използвайте съдове с тясно гърло като бутилки да сироп.
-  Не пържете с олио и в дълбок съд в микровълновата фурна.
-  Не приготвяйте зимнина в микровълновата фурна, тъй като не винаги цялото съдържание на буркана ще достигне температура на кипване.
-  Не използвайте микровълновата фурна за търговски цели. Настоящият уред е предназначен за домашно ползване или в обекти, като*: кухня за служители; в магазини, офиси и други работни среди, за ползване от гости на хотели, мотели и други жилищни обекти, в селски жилищни сгради, в обекти предоставящи нощувки*;
-  С оглед недопускане до кипване със закъснение на загряваните течности и напитки и изгаряне по тази причина трябва да разбъркате течността преди да поставите съда във фурната и след изтичане на половината време от процеса на загряване. След това оставете още малко във фурната и още веднъж разбъркайте преди да извадите съда.
-  Не забравяйте, че ястието е във фурната, за да избегнете изгаряне поради прекомерно готвене.

 Когато уредът се използва в комбиниран режим, децата могат да ползват микровълновата печка само под надзор на възрастни поради генерираните високи температури.*

 Това оборудване не е предназначено за използване от лица (включително деца) с намалени физически способности или умствени недостатъци или лица без опит или познания, освен ако са под надзор от лицата, отговорни за тяхната безопасност. Обърнете внимание децата да не си играят с този уред.

 Не преварвайте ястията

 Не използвайте камерата на печката за съхраняване на продукти. Не съхранявайте във фурната запалими предмети като хляб, дребни сладки, хартиени продукти и др. Ако мълния удари в хранящата линия, микровълновата фурна може да се включи от само себе си.

 Отстранете металните скоби и дръжки от съдовете/хартиените или найлонови пликове преди да ги поставите във фурната.

 Микровълновата фурна трябва да бъде заземена. Да се включва само към контакти с изправен заземителен щифт. Вижте „Инсталиране на защитна верига“

 Някои продукти, като цели яйца (варени и/или сурови), вода с олио или мазнина, плътно затворени съдове и стъклени буркани могат да експлодират и поради това не бива да ги загревате в тази фурна.

 Работата с микровълновата фурна трябва да бъде под непрекъснат надзор на възрастни. Да не се допуска достъп на деца до елементите за управление или да си играят с уреда.

 Не бива да включвате микровълновата печка, ако тази има повредена присъединителна клема или щепсел, ако не работи правилно, ако е била повредена или ако е паднала.

 Не бива да закривате или да блокирате отдушниците на уреда.

* Отнася се за уреди, оборудвани с грил



Не съхранявайте и не използвайте микровълновата печка извън помещенията (навън).



Не използвайте уреда в близост до вода, кухненска мивка, влажно помещение или в близост до плувен басейн.



Не потапяйте захранващия кабел и щепсела във вода.



Дръжте кабела далеч от загрявани повърхности.



Не допускате захранващия кабел да виси над ръба на масата или плота.



Уредът трябва да се използва с монтирана декоративна рамка*



След използване повърхността на вътрешните стени на фурната е гореща.



Редовно проверявайте за увреждания уреда и захранващия кабел. Ако се установи каквото и да било увреждане, не бива да ползвате уреда.

ИЗХВЪРЛЯНЕ / ОБЕЗВРЕЖДАНЕ НА ИЗХАБЕНИЯ УРЕД



РАЗОПАКОВАНЕ



Устройството е защитено от повреда по време на транспорт. След разопаковане на устройството, моля, не забравяйте да премахнете опаковъчните материали по екологично съобразен начин.

Всички материали, използвани за опаковане са безопасни за

околната среда, 100% рециклируеми и затова са отбелязани със съответния символ.

Внимание! Опаковъчни материали (торби от полиетилен, стиропор и т.н.) по време на разопаковане трябва да се държат далеч от деца.



ИЗВЕЖДАНЕ ОТ ЕКСПЛОАТАЦИЯ



След завършване на експлоатационния период този продукт не може да бъде изхвърлен с битовите отпадъци, а трябва да го предадете в специален събирателен пункт за рециклиране на електрическо и електронно оборудване. За това Ви информира символ, нанесен върху продукта, инструкцията за експлоатация или опаковката.

Материалите, използвани в уреда, са подходящи за повторна употреба в съответствие с тяхното означение. Благодарение на повторната употреба, използването на материали, или други форми на използване на изхабените уреди Ви допринасяте за защитата на нашата околна среда.

Информация за правилния събирателен пункт за употребявани уреди ще получите в съответната общинска администрация.

* отнася се за уреди, предназначени за вграждане

ОПАСНОСТ

Опасност от токов удар при допир – някои вътрешни елементи могат да причинят сериозни наранявания или смърт. Не демонтирайте този уред.

ПРЕДУПРЕЖДЕНИЕ

Опасност от токов удар. Неправилно използване на заземяването може да доведе до токов удар. Не включвайте щепсела в контакта преди уреда да бъде правилно инсталиран и заземен.

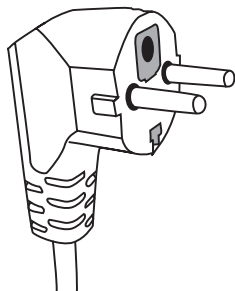

Този уред трябва да бъде заземен. В случай на късо съединение заземяването намалява опасността от токов удар като осигурява проводник за отвеждане на електрическия ток. Настоящият уред е оборудван с кабел със заземително жило и съответен щепсел. Щепселът трябва да бъде включен към правилно инсталиран и заземен контакт.

В случай на непълно разбиране на инструкциите за заземяване или възникнало съмнение, дали уредът е правилно заземен, консултирайте се с квалифициран електротехник или сервизен техник.

Ако трябва да използвате удължител, използвайте само трижилен кабел с контакт, който има заземителен щифт.

Производителят не носи отговорност за щети или наранявания, произтичащи от свързване на микровълновата печка към захранването без защитна верига или с неизправна защитна верига.

Късият захранващ кабел е предвиден за предотвратяване на опасността от заплитане или изключване поради спъване от по-дълъг кабел.

Ако използвате удължител:

- Означените номинални електрически данни на удължителя следва да бъдат поне толкова големи, колкото номиналните електрически параметри на уреда.
- Удължителят трябва да бъде трижилен кабел със заземително жило,
- Дългият кабел трябва да бъде положен така, че да не провисва над кухненския плот или над масата, където би могъл да бъде издърпан от деца или закачен и неволно изтеглен.

ПРЕДУПРЕЖДЕНИЕ



Опасност от нараняване на хората. Плътно затворените съдове могат да експлодират. Преди да започнете загряването трябва да отворите затворените съдове и да пробиеите найлоновите пликове.

Материали, които може да се използват в микровълновата печка и материали, които трябва да се избягват.

Някои неметални съдове може да не са безопасни при използването им в микровълновата печка. При възникнали съмнения можете да проверите данните на съда съгласно следната процедура:

Изпитване на съда:

- 1 Напълнете съд, предназначен за използване в микровълнова печка с 1 чаша студена вода (250 ml), същата дейност повторете с изпитвания съд.
- 2 Гответе с максимална мощност в продължение на 1 минута.
- 3 Внимателно докоснете съда. Ако съда е топъл, не бива да го използвате в микровълновата печка.
- 4 Не надвишавайте времето за готвене от 1 минута.

Материали, които не може да бъдат използвани в микровълновата печка

Вид съд	Забележки
Алуминиева тавичка	Може да причини електрическа дъга. Поставете ястието в съд, подходящ за използване в микровълнови фурни.
Картонена кутия с метална дръжка	Може да причини електрическа дъга. Поставете ястието в съд, подходящ за използване в микровълнови фурни.
Метал или съдове с метална рамка	Металът екранира ястието от микровълновата енергия. Металната рамка може да причини електрическа дъга.
Метални капачки – на винт	Могат да причинят електрическа дъга и пожар в уреда.
Хартиени пликове	Могат да причинят пожар в уреда.
Пластмасова пяна	Когато бъде изложена на висока температура, пластмасовата пяна може да се стопи или да замърси течността, в която се намира.
Дърво	Дървото изсъхва, когато се използва в микровълновата печка и може да се счупи или счупи.

Материали, които може да се използват в микровълновата печка

Вид съд	Забележки
Алуминиево фолио	Само като защита. Малки гладки парчета може да се използват за прикриване на тънки парчета месо или пиле, за да се предотврати прекомерното им готвене. Може да се получи дъгов разряд, ако фолиото е твърде близо до стените на фурната. Фолиото трябва да се намира на разстояние най-малко 2,5 cm от стените на фурната.
Съд за препичане	Спазвайте инструкцията на производителя. Дъното на съда за препичане трябва да бъде поне 5 mm по-високо от въртящата се чиния. Неправилното използване може да причини спукване на въртящата се чиния.
Съдове за обяд	Само подходящи за микровълнова фурна. Спазвайте инструкцията на производителя. Не използвайте пукнати или нащърбени съдове.
Стъклени буркани	Винаги сваляйте капака. Използвайте само за загряване на ястия до съответната температура. Повечето от стъклените буркани не е са огнеупорни и може да се спукат.

СЪДОВЕ

Стъклени съдове	Използвайте в печката само огнеупорни стъклени съдове. Уверете се, че няма метални рамки. Не използвайте пукнати или нацърбени съдове.
Пликове за готвене в микровълнова печка	Спазвайте инструкцията на производителя. Не затваряйте с метални скоби.
Хартиени чинии и чаши	Направете прорези, за да може парата да излиза. Използвайте само за кратко време на готвене/загряване. Не оставяйте печката без надзор по време на готвене.
Хартиени кърпи	Използвайте само за прикриване на ястията при загряване за попиване на мазнината. Използвайте само за кратко готвене под постоянен надзор.
Хартия, устойчива на мазнина	Използвайте за прикриване с цел предотвратяване на разпръскване или като опаковка за свързване на два продукта.
Пластмаси	Само подходящи за микровълнова фурна. Трябва да имат етикет „за микровълнови печки“. Някои пластмасови съдове се размекват, когато ястието вътре се затопли. „Пликовете за готвене“ и плътно затворените найлонови пликове трябва да бъдат прорязани, надупчени или да имат отдушник, съгласно упътването върху опаковката.
Пластмасови опаковки	Само подходящи за микровълнова фурна. Използвайте за прикриване на ястията по време на готвене с цел задържане на влагата. Не допускате пластмасовите опаковки да допират храната.
Термометри	Само подходящи за микровълнова фурна. (термометри за месо и захар).
Восъчна хартия	Използвайте за прикриване на ястията, за да предотвратите разпръскването и за задържане на влагата.

Материал на съда	Микровълни	Грил	Режим Combi
Огнеупорно стъкло	ДА	ДА	ДА
Стъкло, неустойчиво на температура	НЕ	НЕ	НЕ
Огнеупорна керамика	ДА	НЕ	НЕ
Пластмасови съдове, безопасни за използване в микровълнова печка	ДА	НЕ	НЕ
Кухненска хартия	ДА	НЕ	НЕ
Метален съд	НЕ	ДА	НЕ
Метална скара (в оборудването на печката)*	НЕ	ДА	НЕ
Алуминиево фолио и съдове от фолио	НЕ	ДА	НЕ

* Достъпно в избрани модели

Наименования на елементите от оборудването на печката

Извадете микровълновата печка и всички материали от картонения кашон и от камерата на печката. Микровълновата печка се доставя със следното оборудване:

Въртяща се чиния	1
Въртящ се пръстен	1
Инструкция за експлоатация	1
Скара за печене на грил	1*

- A) Панел за управление
- B) Система на предпазната блокировка – Изключва захранването на печката, когато по време на работа вратата се отвори.
- C) Въртящ се пръстен
- D) Въртяща се чиния
- E) Вътрешна защита на вратата
- F) Врата



МОНТАЖ НА ВЪРТЯЩАТА СЕ ЧИНИЯ

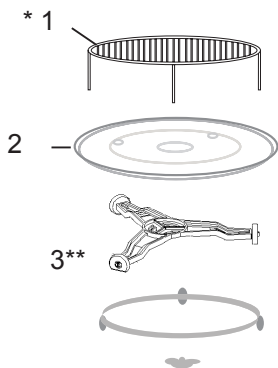

- 1 Никога не натискайте и не поставяйте чинията с дъното нагоре.
- 2 По време на готвене винаги използвайте въртящата се чиния и въртящия се пръстен.
- 3 При готвене или загряване винаги поставяйте всички ястия върху въртящата чиния
- 4 Ако въртящата чиния се счупи, трябва да се обърнете към най-близкия оторизиран сервис.

Елементи на оборудването:

1. Скара за печене на грил
2. Въртяща се чиния
3. Въртящ се пръстен

* Достъпно в избрани модели. **Забележка:** Скарата от оборудването на печката трябва да се използва само при настройка на микровълновата печка за функция „ГРИЛ“. Трябва да поставите скарата върху въртящата се чиния.

** Въртящият се пръстен се среща в две версии, в зависимост от модела. Не са взаимозаменяеми.

- Премахнете всички материали и елементи на опаковката.
- Проверете печката за увреждания като: смачкване, усукване или счупване на вратата.
- Премахнете всички защитни фолиа от повърхността на шкафа.
- Не инсталирайте печката, ако е повредена.



Не демонтирайте светло кафявия слюден капак, закрепен с винтове вътре във фурната с цел защита на магнетрона.

Инсталиране

1. Уредът е предназначен за използване само в домакинството.
2. Печката може да бъде използвана само след вграждане в кухненски шкаф*.
3. Начинът на монтаж на печката в шкафа е представен в „Брошурата за инсталиране“*.
4. Микровълновата печка трябва да бъде инсталирана в шкаф с широчина 60 cm и на височина 85 cm от нивото на пода в кухнята*.

Не демонтирайте краката от дъното на печката*.

Блокирането на входните и изходни вентилационни отвори може да повреди печката. Поставете печката възможно най-далеч от радио- и ТВ приемниците. Работещата микровълнова печка може да причини смущения на радио или телевизионния сигнал.

2. Включете щепсела на печката в стандартен мрежов контакт. Уверете се, че неговото напрежение и честота са същите, като тези върху информационната таблица на уреда.

ПРЕДУПРЕЖДЕНИЕ: Не инсталирайте микровълновата печка над плочата на печката или над друг уред, генериращ топлина. Такъв начин на инсталиране може да доведе до увреждане и загуба на гаранцията.

Достъпните повърхности може да бъдат горещи по време на работа.



* Отнася се за уреда за вграждане

Тази микровълнова фурна е снабдена с електронно управление за регулиране на параметрите за готвене или размразяване.

Панел за управление



Дисплей – Показва времето на готвене, мощността, указания и текущото време.

||| Мощност на микровълните – Използва се за настройка на мощността на микровълните.

🕒 Часовник – Използва се за настройка на текущото време

🍽 Избор на теглото – Използва се за определяне на теглото на ястието или броя на порциите.

🔥 Грил – Използва се за избор на програмата за печене на грил в продължение на максимум 95 минути.

🌀 Combi – Комбинирано готвене с използване на микровълни и грил

*🍽 Автоматично размразяване (размразяване според теглото) – Използва се за размразяване на месо, замразени птици или плодове на морето според теглото им.

🕒* Закъснял старт – Използва се за по-късно стартиране на програмата.

⏸ PAUSE/CANCEL (анулирай) – Използва се за анулиране на по-рано избраната мощност, време на готвене или размразяване. Така също служи за включване на блокадата предпазваща пред деца





👉 Бутон за регулиране на ВРЕМЕ/ТЕГЛО, MENU - Завъртете бутона, за да зададете времето за готвене.

👉 Старт/Бърз старт (копче) - Натиснете, за да започнете готвене или програмата за размразяване. Натиснете няколко пъти, за да стартирате готвене без предварителна настройка на нивото на мощността и времето на готвене.

НАСТРОЙКА НА ТЕКУЩОТО ВРЕМЕ



Да предположим, че текущото време е 08:30 часа.

Извършете следните стъпки:



1. Натиснете .
2. Завъртете бутон , докато на дисплея не се появи цифрата на часа 8.
3. Натиснете .
4. Завъртете бутон , докато на дисплея не се появи цифрата на минутите 30.
5. Натиснете  отново, за да потвърдите.

ВНИМАНИЕ: Часовника работи в режим 24-часа. След включването на печката към електрическото захранване на дисплея се появява "1:00". За да настроите текущото време, действайте според горе изредените инструкции. Можете да проверите текущото време по време на готвене натискайки символа  на панела за управление.

ГОТВЕНЕ С МИКРОВЪЛНИ

За да използвате готвене с микровълни, натиснете няколко пъти бутон , като изберете мощността. След това с помощта на бутон  изберете времето за готвене. Максималното време на готвене е 95 минути.

Готвене през 10 минути с мощност 60% :

1. Натиснете няколко пъти , за да изберете мощността на микровълните.
2. Завъртете бутон  на 10:00.
3. Натиснете  за да потвърдите.



Изберете мощността на микровълните докосвайки:

Брой натискания	Мощност на микровълните
Еднократно	100%
Двукратно	80%
3 пъти	60%
4 пъти	40%
5 пъти	20%
6 пъти	00%

ВНИМАНИЕ: Можете да проверите мощността на микровълните по време на готвене, натискайки .

ПЕЧЕНЕ С ГРИЛ

Максималното време на готвене е 95 минути. Печенето с грил е най-подходящо при приготвяне на тънки парчета месо, стекове, котлети, шишчета, наденички и пилешки порции. Също така е подходящо за приготвяне на топли сандвичи и печени ястия.





1. В режим на готовност натиснете  еднократно.
2. Завъртете бутон , за да въведете времето на готвене.
3. Натиснете .

КОМБИНИРАНО ГОТВЕНЕ

КОМБИНАЦИЯ

Максималното време на готвене е 95 минути.

ПРИМЕР: Като пример да приемем, че приготвяното ястие изисква прилагането на КОМБИНАЦИЯ 1 през 25 минути.

1. Натиснете бутон  , за да се появи символ СО-1.
2. Завъртете бутон  на 25:00.
3. Натиснете  СТАРТ.

БЪРЗ СТАРТ

В програмата за бързо готвене можете да готвите ястия с висока мощност (използване на 100% от мощността).



Натиснете няколко пъти бутон , за да изберете времето за готвене.

Печката веднага започва готвене на пълна мощност. Максималното време за готвене, което можете да въведете, е 10 минути.

АВТОМАТИЧНО РАЗМРАЗЯВАНЕ

Микровълновата фурна предоставя възможност за размразяване на храна въз основа на въведеното тегло. Времето на размразяване и нивото на мощността са настроени автоматично след като въведете категорията храна и нейното тегло. Допустимото тегло на замразената храна е в границите от 100г. до 1800г.

ПРИМЕР: Размразяване на 600 г. скариди.





1. Натиснете бутон .
2. След това натиснете , за да въведете теглото на размразяваната храна.
3. Натиснете .



ВНИМАНИЕ: Микровълновата печка спира по време на размразяването, като позволява обръщане на храната за нейното равномерно размразяване. След обръщане на храната натиснете бутон  и продължете размразяването докрай.

ОТЛОЖЕН СТАРТ

Тази функция е предназначена за по-късно стартиране на програмата, която се включва автоматично в зададеното време.

Пример: Да приемем, че текущото време е 9:00, а микровълновата фурна трябва да започне готвене в 11:30 часа.

1. Изберете желаната програма за готвене.
2. Натиснете веднъж бутон .
3. Завъртете бутон , докато върху дисплея се покаже часа 11:00.
4. Натиснете веднъж бутон .
5. Завъртете бутон , докато върху дисплея се покажат минутите 11:30.
6. Натиснете веднъж бутон .

ВНИМАНИЕ: След избор на функция закъснял старт управлението на печката с бутоните не действа с изключение проверката на зададеното време. Зададеното време можете да проверите, като натиснете бутон  и да анулирате натискайки бутон . В 11:30 часа избраната програма за готвене ще стартира автоматично.

БЛОКАДА НА МИКРОВЪЛНОВАТА ПЕЧКА

Предотвратява използването на микровълновата печка от деца без надзор. Когато е активна блокадата на включване, печката не може да се ползва – върху дисплея се показва индикатора на блокадата.

Активиране на БЛОКАДАТА НА ВКЛЮЧВАНЕ: Натиснете и задръжте бутон  в продължение на 3 секунди. Ще се чуе звуков сигнал и на дисплея ще се появи символа за блокада.

Деактивиране на БЛОКАДАТА НА ВКЛЮЧВАНЕ: Натиснете и задръжте бутон  в продължение на 3 секунди, докато върху дисплея изгасне индикатора за блокадата на включване.

ВНИМАНИЕ: Когато блокадата е активна, печката не може да бъде използвана.

АВТОМАТИЧНО ГОТВЕНЕ

За следните ястия или начини на готвене няма необходимост от въвеждане на мощността и времето за готвене. Трябва да посочите вида на ястието и теглото на продуктите. Печката ще започне работа след натискане на бутон . Обърнете ястието в средата на времето за готвене да се готви равномерно. Пример:

1. В режим готовност завъртете бутона  наляво, за да изберете кода на продукта, съответстващ на готвеното ястие.

2. Натиснете няколко пъти бутон , като зададете теглото.

3. Натиснете бутон .

Меню на автоматичното готвене

Меню на автоматичното готвене:

Код:	Храна/ режим на готвене	
01	Мляко / кафе (200 ml/чаша)	В случай на приготвяне на мляко/кафе и картофи, след натискане на бутон  върху дисплея вместо тегло на продукта ще се появи брой порции. За позиции 07, 08, 09 от списъка микровълновата печка ще спре по средата на готвенето и ще генерира звуков сигнал, напомнящ за обръщането на ястието за равномерното му готвене. Резултатите от автоматичното готвене зависят от такива показатели като: скокове на напрежението, форма и големина на храната, индивидуалните предпочитания за начина на приготвяне на някои храни, а дори и от начина на разполагане на храната в камерата на фурната. Ако резултата от готвенето не ви удовлетворява напълно, трябва да коригирате времето на готвене. Ако приготвяте спагети, предварително трябва да добавите преварена вода.
02	Ориз (g)	
03	(Спагети) Spaghetti (g)	
04	Картофи (230g)	
05	Автоматично подгриване (g)	
06	Риба (g)	
07	Пиле (g)	
08	Говеждо / овче (g)	
09	Шишчета (g)	

ОТСТРАНЯВАНЕ НА ПОВРЕДИ

Микровълновата печка смущава телевизионната картина	Когато микровълновата печка работи, приемането на радио и телевизионния сигнал може да бъде смущавано. Същото явление се наблюдава и при малките електрически уреди, като миксер, прахосмукачка и електрически вентилатор. Това е нормално явление
Печката свети слабо	При готвене с ниска мощност на микровълните светлината в печката може да стане по-слаба. Това е нормално.
Пара се събира върху вратата, горещ въздух излиза от отдушниците	По време на готвене ястието може да генерира пара. По-голяма част от нея излиза през отдушниците. Част от нея може да се събира на хладно място, каквото е вратата на печката. Това е нормално.

Повреда	Възможна причина	Отстраняване
Печката не се включва.	Неправилно включване на захранващия кабел в контакта	Извадете щепсела и го включете отново в контакта след около 10 секунди.
	Изгорял предпазител или се е включил аварийния прекъсвач.	Сменете предпазителя или включете прекъсвача (това се извършва само от Сервиз на Amica)
	Проблем с контакта	Проверете контакта с помощта на други електрически уреди.
Печката не загрява.	Неправилно затворена врата.	Затворете добре вратата.
Стъклената въртяща се чиния генерира шум при работа на микровълновата печка	Замърсен въртящ се пръстен и дъно на печката.	Вижте „Поддръжка на микровълновата печка“

ПОЧИСТВАНЕ

Преди да пристъпите към почистване се уверете, че микровълновата печка е изключена от източника на захранване.

- След използване почистете вътрешната камера на печката с леко навлажнена кърпа.
- Почистете аксесоарите по обикновен начин с воден разтвор на сапун.
- Когато са замърсени, рамката на вратата, уплътнението и съседните елементи трябва да бъдат почистени внимателно с мокра кърпа. При почистване на вратата на печката използвайте само неагресивни и неабразивни почистващи препарати, като ги нанасяте с гъба или мека кърпа.

По време на почистване на стъклената врата не използвайте никакви агресивни триещи предмети или остри метални гъби, тъй като това може да доведе до надраскване на повърхността и увреждане на стъклото.

С цел почистване на фурната трябва: поставете половинка от лимон в купата, добавете 300 ml вода и включете само микровълни със 100% мощност за 10 минути.

След почистване изключете захранването на печката и изтрийте вътрешните части с помощта на мека, суха кърпа.

Гаранция

Гаранционно свидетелство според гаранционната карта
Производителят не отговаря за повреди и каквито и да са щети настъпили в резултат от неправилното използване на уреда.

Декларация на производителя

Производителят декларира, че продуктът отговаря на съществените изисквания на европейските директиви, изброени по-долу:

- Директива 2014/35/ЕО за ниско напрежение
- Директива 2014/30/ЕО за електромагнетична компатибилност
- Директива 2009/125/ЕО
- Директива RoHS 2011/65/ЕО

и поради това продуктът е маркиран с **CE** и му е издадена декларация за съответствие на разположение на надзорните органи на пазара.

TISZTELT ÜGYFELÜNK!

Az Hansa készülék ötvözi a rendkívül egyszerű használatot és a kiváló teljesítményt. Az összes készülék, mielőtt elhagyta volna a gyárat, ellenőrizve lett biztonság és működés szempontjából.

Kérjük Önöket, hogy a készülék üzembe helyezése előtt figyelmesen olvassák el a használati utasítást.

Itt található a használati utasításban fellelhető szimbólumok magyarázata:



Fontos információ a felhasználó biztonságát és a helyes használatot illetően.



A készülék használatával kapcsolatos információk.



A nem megfelelő használatból eredő veszélyek valamint azon tevékenységek leírása, melyeket csak szakképzet szakember végezhet el, pl. a gyártó szervizének munkatársa.



Környezetvédelemmel kapcsolatos információk.



A felhasználó által el nem végezhető tevékenységek leírása.

TARTALOMJEGYZÉK

TECHNIKAI ADATOK	92
ÖVINTÉZKEDÉSEK	93
A BIZTONSÁGOS HASZNÁLATRA VONATKOZÓ FELTÉTELEK	94
AZ ELHASZNÁLT KÉSZÜLÉK ELTÁVOLÍTÁSA / LESELEJTÉZÉSE	98
FÖLDELÉSI ÚTMUTATÓ	99
EDÉNYEK	100
A SÜTŐ BEÁLLÍTÁSAI	102
FORGÓTÁNYÉR FELSZERELÉSE	102
A KÉSZÜLÉK FELSZERELÉSE	103
HASZNÁLAT	104
HIBAELHÁRÍTÁS	108
TISZTÍTÁS	108
GARANCIA ÉS VÁSÁRLÁS UTÁNI SZERVIZ	109

TECHNIKAI ADATOK

Modell	AMGB20E1GB FUSION / TMI 20AFB / AMGB20E2GB F-TYPE
Teljesítmény	230 - 240V~ / 50Hz
Működési frekvencia [MHz]	2450
Zajszint [dB(A) re 1pW]	54
Fogyasztás [W]	1200
Mikrohullámok névleges kimeneti teljesítménye [W]	700
Grill névleges kimeneti teljesítménye [W]	900
Sütő térfogata [l]	20
Forgótányér átmérője [mm]	245
Külső méretek (mag x szél x mély) [mm]	389 x 594 x 325
Konyhaszekrénybe beépíthető készülék	✓
Nettó súly [kg]	12,7



A készüléket csakis háztartásbéli használatra tervezték.

A gyártó fenntartja magának a jogot olyan újítások bevezetésére, melyek nem lesznek hatással a készülék használatára.



A használati utasításban található illusztrációk csak tájékoztató jellegűek. A készülék teljes felszerelésének leírása a megfelelő fejezetben található.



A MIKROHULLÁMÚ ENERGIÁRA VALÓ NAGYMÉRTÉKŰ EXPOZÍCIÓ ELKERÜLÉSE ÉRDEKÉBEN



Ne próbálja meg beindítani a mikrohullámú sütőt nyitott ajtóval, ugyanis ez a mikrohullámú energia kártékony hatására való expozícióhoz vezethet. Fontos, hogy Ön ne kapcsolja ki a biztonsági blokádot, illetve ne manipulálja őket.



Ne tegyen semmilyen tárgyakat se a sütő elülső része és az ajtaja közé, s ne engedje, hogy szennyeződés, illetve tisztítószer maradék gyülekezzen a tömítő felületeknél.



Ne indítsa be a sütőt, ha az megsérült. Különösen fontos, hogy a sütő ajtaja megfelelően záródjon és hogy ne legyenek sérülések az:

- 1 ajtókon (horpadások, repedések)
- 2 zsanérokön és zárokon (töröttek, repedtek és kilazultak)
- 3 az ajtó tömítésein és a tömítő felületeknél



A sütőn javítási, karbantartási és beállítási munkákat csak a gyártó szakszervizének szakképzett munkatársai végezhetnek. Különösen vonatkozik ez a mikrohullámú sugárzás ellen védelmet nyújtó burkoló felületek eltávolítására.



A készüléket és annak tápkábelét távol kell tartani 8 éven aluli gyerekektől.



A mikrohullámú sütőt nem szabad konyhaszekrénybe építeni be*



FIGYELMEZTETÉS: A készülék és annak elérhető részei felforrósodnak működés közben. Kerülni kell az érintkezést a forró részekkel. A 8 éven aluli gyerekeket távol kell tartani a készüléktől, kivéve, ha felnőtt személy felügyelet alatt találhatóak;













A készüléket nem szabad gőzzel tisztítani;



A szekrény felülete felmelegedhet a készülék használata közben;

* csak azokra a készülékekre vonatkozik, amelyek konyhaszekrénybe beépíthetők

-  **OLVASSA EL ÉS ŐRIZZE MEG KÉSŐBBRE**
A tűzveszély, személyi sérülés illetve a mikrohullámú energia kártékony hatására való expozíció előfordulási esélyének csökkentése érdekében a készülék használata közben be kell tartani a következő biztonsági intézkedéseket.
-  Olvassa el a használati utasítást mielőtt elkezdni használni a készüléket.
-  Fokozott felügyeletre van szükség a sütő kamrájában tűzveszély előfordulási esélyének csökkentésére.
-  A készüléket csakis a használati utasításban leírtak szerint lehet használni. Nem szabad korrozív hatású vegyszereket használni a készülékben. A sütőt élelmiszer melegítésére illetve főzésére tervezték. Nem használható ipari illetve laboratóriumi célokra.
-  **FIGYELMEZTETÉS:** Ha a készüléket kombinált üzemmódban használja, a képződő magas hőmérséklet miatt gyerekek csak felnőtt felügyelete mellett használhatják a készüléket*.
-  **FIGYELMEZTETÉS:** Folyadékot vagy más élelmiszert nem szabad szorosan záródó edényben melegíteni, mert ezek robbanásveszélyesek;
-  **FIGYELMEZTETÉS:** Ezt a készüléket 8 éves és idősebb gyerekek, illetve csökkent fizikai, érzékszervi vagy értelmi képességű, illetve kellő tapasztalattal és tudással nem rendelkező személyek csak akkor használhatják, ha közben felügyelik őket vagy a készülék biztonságos használatára megtanították őket és ők megértették a használattal kapcsolatos veszélyeket. Gyerekek nem játszhatnak a készülékkel. A tisztítást és karbantartást nem végezhetik gyerekek, hacsak nem 8 évnél idősebbek és közben felügyelik őket.
-  Csak olyan edényeket használjon, amelyek kompatibilisek a mikrohullámú sütővel;
-  Ha az élelmiszert papír illetve műanyag edényekben melegíti, a melegítés közben köteles felügyelni a mikrohullámú sütő munkáját az edények tűzveszélyessége miatt;
-  Ha füstöt és/vagy tüzet észlel, ki kell kapcsolni a készüléket illetve áramtalanítani kell azt és zárva kell tartani a készülék ajtaját, míg a tűz ki nem alszik;

* Grillel felszerelt készülékekre vonatkozik

Az italok mikrohullámok által történő melegítése késleltetett forrást eredményezhet, ezért is különösen óvatosan kell bánni az edénnyel;



Az ajtó és a vele kapcsolatos részek tisztításával kapcsolatos részletek a jelen használati utasítás megfelelő részében találhatóak.



A sütőt rendszeresen kell tisztítani és el kell távolítani az ételmaradékokat.



A sütő tisztán tartásának elhanyagolása a sütő felületének megsérüléséhez vezethet, ami hátrányosan befolyásolhatja a készülék élettartamát s veszélyes helyzetek előfordulásához vezethet.



Figyelem! Ha a le nem szerelhető csatlakozó kábel megsérül, akkor azt a gyártónál illetve egy erre szakosodott szakszervizben vagy pedig egy szakképzett szerelő segítségével ki kell cserélni a veszélyhelyzetek elkerülése végett.



Mielőtt elkezdené használni a sütőt, ki kell égetni a grill fűtőelemet (a fűtőelem kiégetése közben a sütő szellőző rácsaiból füst szállingózhat)*:

- kapcsolja be a helyiség szellőzését illetve nyissa ki az ablakot,

- állítsa be a sütőt grill üzemmódban 3 percre és melegítse a fűtőelemet élelmiszer melegítése nélkül.

A sütőt vízszintes, egyenletes felületre kell helyezni.



A forgótányér és a forgószerkezet a sütőben kell hogy legyen a főzés közben. Óvatosan kell az ételt a forgótányérra helyezni és óvatosan kell kezelni a forgótányért, nehogy az összetörjön.



A pirító edény nem megfelelő használata a forgótányér megrepedéséhez vezethet a magas hőmérséklet miatt.



Csak megfelelő nagyságú főzőtasakot használjon a mikrohullámú sütőben.



A sütő rendelkezik néhány biztonsági kapcsolóval, melyek meggátolják a mikrohullám sugárzást a nyitott ajtónál. Ne érjen ezekhez a kapcsolókhoz.

* Grillel felszerelt készülékekre vonatkozik

A BIZTONSÁGOS HASZNÁLATRA VONATKOZÓ FELTÉTELEK

HU



Ne kapcsolja be az üres mikrohullámú sütőt. Az üres sütő illetve igen kismértékű víztartalommal rendelkező ételt tartalmazó sütő bekapcsolása tűzveszélyt eredményezhet, szénné éghet az étel, szikrák keletkezhetnek, s a kamra belső burkolata megsérülhet.



Tilos az ételt közvetlenül a forgótányérra helyezni. A forgótányér túlzott felmelegedése a tányér megrepedéséhez vezethet.



Ne melegítsen cumisüveget illetve gyermekételt a mikrohullámú sütőben. Egyenetlen melegedés keletkezhet ami személyi sérülést okozhat.



Ne használjon vékony nyakú edényeket, mint pl. szirupos üveg.



Ne süssön zsírban és ne használjon mély edényt a mikrohullámú sütőben.



Ne készítsen házi befőtteket a mikrohullámú sütőben, ugyanis nem mindig sikerül az üveg egész tartalmát egyenletesen felmelegíteni.



Ne használja a mikrohullámú sütőt ipari célokra. Ezt a készüléket háztartásbeli használatra tervezték s ezenfelül használható még olyan létesítményekben, mint pl.*: üzemi konyhákban; boltokban, irodákban és egyéb munkahelyi létesítményekben, szállodák ügyfelei által, motelekben és vidéki területeken fekvő lakóépületekben, szálláshelyeken*;



A folyadékok és italok késleltetett forrásának és az ebből eredő esetleges megégéseknek elkerülése végett jól meg kell kavarni a folyadékot mielőtt azt a sütőbe behelyezi, majd pedig ismételten meg kell azt kavarni a melegítés félidejében. Majd pedig egy rövid időre a sütőben kell hagyni s még egyszer megkeverni mielőtt kivenné az edényből.





Nem szabad elfeledkezni arról, hogy az étel azért van a sütő belsejében, hogy elkerüljük a szénné történő égését amit a túlzott főzés okozhat.





Ha a készüléket kombinált üzemmódban használja, a képződő magas hőmérséklet miatt gyerekek csak felnőtt felügyelete mellett használhatják a készüléket.*

 Ezt a készüléket nem használhatják olyan személyek (többek között gyerekek) akik csökkent fizikai, érzékszervi vagy értelmi képességűek, vagy hiányzik a megfelelő tapasztalatuk vagy a tudásuk, hacsak nem felügyeli őket egy a biztonságukért felelős személy, aki a használati utasítás alapján útmutatókkal látja el őket. Ügyeljünk a gyerekekre, hogy ne játsszanak a készülékkel.

 Ne főzze túl az élelmiszert

 Ne használja a sütő kamráját raktárként. Ne tároljon a sütő belsejében könnyen éghető tárgyakat mint pl. kenyér, sütemények, papíripari termékek stb. Ha a vezetékbe villám csap bele, a készülék automatikusan ki kapcsolhat.

 Távolítsa el a drót illetve fém kapcsokat a papír illetve műanyag tartályokról/tasakokról mielőtt ezeket a mikrohullámú sütőbe helyezné.

 A sütőt földelni kell. A sütőt csakis jól működő földelt konnektorba lehet csatlakoztatni. Lásd a "Földelési útmutatót"

 Néhány termék, mint pl. a tojások (főtt és/vagy nyers), olajos illetve zsíros víz, jól szigetelt edények illetve zárt befőttes üvegek felrobbanhatnak, ezért is ezeket nem szabad ebben a sütőben melegíteni.

 A sütőt csakis felnőttek folyamatos felügyelete mellett szabad használni. Nem szabad megengedni, hogy kiskorú gyerekek hozzáférhessenek a készülék irányítópaneljához illetve hogy játszhassanak a készülékkel.

 Nem szabad beindítani a készüléket, ha megsérült a csatlakozó aljzat vagy a dugó, ha nem megfelelően működik illetve megsérült illetve le lett ejtve.

 Ne takarja el és ne akadályoztassa a sütő szellőző nyílásait.

 A készüléket na raktározza illetve ne használja a szabadban.

 Ne használja a készüléket víz illetve konyhai mosogató közelében, nedves helyiségben vagy pedig medence közelében.

 A hálózati kábelt illetve a csatlakozó dugót ne merítse vízbe.

* Grillel felszerelt készülékekre vonatkozik

A BIZTONSÁGOS HASZNÁLATRA VONATKOZÓ FELTÉTELEK

HU



A hálózati kábelt tartsa távol melegített felületektől.



Ne engedje meg, hogy a hálózati kábel lelógjon az asztal illetve egyéb bútor széléről.



A készüléket a díszkerettel egyetemben kell felszerelni*



A belső kamra felülete forró a mikrohullámú sütő használatát követően.



Rendszeresen ellenőrizze a sütőt és a hálózati kábelt esetleges sérülések iránt. Ha bármilyen sérülést észlel, ne használja a készüléket.

AZ ELHASZNÁLT KÉSZÜLÉK ELTÁVOLÍTÁSA / LESELEJTÉZÉSE



KICSOMAGOLÁS



A készülék a szállítás idejére megfelelő módon be lett csomagolva a biztonság érdekében. Miután kicsomagoltuk a készüléket, a csomagolást környezetkímélő módon kell eltakarítani.

Az összes csomagolóanyag a környezet számára ártalmatlan, 100%

újrahasználható és megfelelő jelekkel van ellátva.

Figyelem! A csomagolóanyagokat (polietilén zacskók, polisztirol stb.) a kicsomagolás közben tartsuk távol a gyerekektől.



LESELEJTÉZÉS



A készülék használatának befejeztével nem szabad azt a háztartási szeméttel egyetemben kidobni, hanem egy olyan gyűjtőhelyre kell leadni, ahol elektromos és elektronikus hulladékok selejtezésével foglalkoznak. Erről a terméken, annak csomagolásán illetve a használati utasításon található szimbólum tájékoztató.

A készülék gyártásánál felhasznált anyagok újrahasznosíthatóak a rajtuk található jelzés szerint. Az újrahasznosításnak, feldolgozásnak illetve más módon történő felhasználásnak köszönhetően Önök is tevékenyen hozzájárulnak a környezet védelméhez.

Az elhasznált készülékek megfelelő módon történő ártalmatlanításáról Ön tájékoztatást kaphat a helyi önkormányzatnál.

* csakis beépíthető készülékekre vonatkozik

VESZÉLY

Áramütés veszélye áll fenn a készülék megérintésénél – bizonyos belső elemek testi sérülést illetve halált okozhatnak. Ne szerelje szét ezt a készüléket.

FIGYELMEZTETÉS

Áramütés veszélye áll fenn. A nem megfelelő módon történt földelés áramütést eredményezhet. Ne dugja a dugót a konnektorba, míg a készülék nem lesz megfelelő módon felszerelve és földelve.

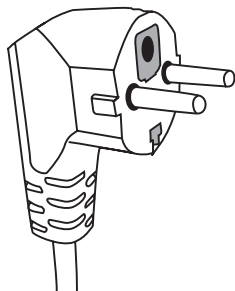

A készüléket földelni kell. Elektromos rövidzárlat esetén a földelés csökkenti az áramütés kockázatát biztosítva az áram elterelését egy külön kábelen keresztül. A készülék fel van szerelve egy megfelelő hosszúságú földelt hálózati kábellel, mely megfelelő dugóval rendelkezik. A dugót egy megfelelő módon felszerelt és földelt konnektorba kell illeszteni.

Ha a földelési útmutató megértése problémát okoz illetve kételyei vannak, hogy a készülék megfelelő módon lett-e földelve, forduljon egy villamos szerelőhöz illetve a szerviz munkatársához.

Ha hosszabbító használata szükséges, csakis háromfázisú földelt hosszabbítót használjon.

A gyártó nem vállal felelősséget azokért a károkért és személyi sérülésekért, melyeket a nem földelt illetve nem megfelelően földelt áramforráshoz való csatlakoztatás idézett elő.

A készülék azért lett rövid hálózati kábellel felszerelve, hogy csökkentsük a kábel összegubancolódásának esélyét illetve a kábelbe való bötlés okozta hirtelen kikapcsolás veszélyét.

Ha hosszabbítót használ:

- A hosszabbító elektromos paraméterei legalább olyan szintűek kell hogy legyenek mint a készülék adattábláján található elektromos paraméterek
- A hosszabbító háromfázisú, földelt kell hogy legyen
- A hosszú kábelt úgy kell elhelyezni, hogy ne lógjon le asztalokról illetve bútorokról ahonnan gyerekek könnyűszerrel leránthatnák, illetve véletlenül valaki beleakadhatna s akaratlanul kihúzhatná a dugót.

FIGYELMEZTETÉS



Testi sérülés veszélye áll fenn. A szorosan záródó edények felrobbanhatnak. A zárt edényeket ki kell nyitni, a műanyag zacskókat ki kell lyukasztani a melegítés megkezdése előtt.

A mikrohullámú sütőben használható anyagok, illetve a kerülendő anyagok.

Némely nem fém edény használata veszélyes lehet a mikrohullámú sütőben történő használatnál. Ha kétélye lenne, mindig ellenőrizni tudja az edény kompatibilitását a következő módszerrel:

Az edény vizsgálata:

- 1 Töltsön meg egy mikrohullámú sütőben biztonságosan használható edényt 1 bögre hideg vízzel (250 ml), s tegye ugyanezt a vizsgált edénnyel.
- 2 Maximálisan 1 percen keresztül melegítse mindkét edényt.
- 3 Óvatosan érintse meg az edényeket. Ha az edény meleg, ne használja mikrohullámú sütőben.
- 4 Ne lépje túl az 1 perces melegítési időt.

Azok az anyagok, amiket nem szabad használni a mikrohullámú sütőben

Edény típusa	Megjegyzések
Alumínium tálca	Szikrázást okozhat. Az ételt rakja olyan edényre, amely használható mikrohullámú sütőben.
Papíredény fém kapoccsal.	Szikrázást okozhat. Az ételt rakja olyan edényre, amely használható mikrohullámú sütőben.
Fém illetve fém vázas edények.	A fémedény leárnyékolja a mikrohullámokat. A fém váz szikrázást okozhat.
Fém lezárás - csavaros	Szikrázást és tüzet okozhat.
Papírtasakok	Tüzet okozhatnak a sütőben.
Műanyag hab	A műanyag hab elolvadhat és szennyezheti a benne lévő folyadékot ha magas hőmérséklet hatásának van kitéve.
Fa	A fa kiszárad, ha mikrohullámú sütőben használják, s elrepedhet illetve eltörhet.

A mikrohullámú sütőben használható anyagok

Edény típusa	Megjegyzések
Alumínium fólia	Csak fedőként. A kisméretű, egyenes darabkákat vékony hús illetve baromfi szeletek betakarásához lehet használni, hogy ezek ne száradjanak ki túlságosan. Szikrázást okozhat, ha a fólia túl közel van a sütő falához. A fólia legalább 2,5 cm-re távol kell hogy a sütő falától.
Pirító edény	A gyártó utasításait kell követni. A pirító edény alja legalább 5 mm távolságban kell hogy legyen a forgótányér felületétől. A nem megfelelő használat a forgótányér megrepedéséhez vezethet.
Ebédkészlet	Csak ha mikrohullámú sütőben való használatra alkalmas. A gyártó utasításait kell követni. Nem szabad repedt illetve csorba edényeket használni.
Befőttes üvegek	Mindig le kell venni róluk a fedelet. Csak megfelelő hőmérsékletig lehet őket használni ételek melegítéséhez. A legtöbb befőttes üveg nem hőálló s magas hőmérséklet hatására megrepedhet.
Üvegedények	Csakis hőálló üvegedényeket szabad használni a sütőben. Meg kell bizonyosodni arról, hogy nincs-e fém vázuk. Nem szabad repedt illetve csorba edényeket használni.

EDÉNYEK

HU

Mikrohullámú főzésre alkalmas főzőtásakok	A gyártó utasításait kell követni. Nem szabad fém kapcsokat használni.
Papír tányérok és poharak	Nyílásokat kell vágni rajtuk, hogy a gőz el tudjon távozni. Csak rövid ideig tartó főzéshez/melegítéshez lehet őket használni. Főzés közben nem szabad a sütőt felügyelet nélkül hagyni.
Papír törülközők	Az ételek beterítésére használatosak hogy felszívják a zsírt. Csak rövid ideig tartó főzésnél lehet őket használni felügyelet mellett.
Zsírpaper	Használja fedélként megakadályozva ezzel a kifröccsenést illetve páráltató csomagolásként.
Műanyagfélék	Csak ha mikrohullámú sütőben való használatra alkalmas. Fel kell rajtuk tüntetni hogy „mikrohullámú sütőben használhatóak”. Némely műanyag edény megpuhul, ha a benne található étel felforrósodik. A „főzőtásakokat”, és a szorosan záródó műanyag táskákat fel kell vágdosni, lyukakat kell rajtuk vágni vagy pedig fel kell szerelni egy szellőzővel a csomagoláson található utasítás szerint.
Műanyag csomagolás	Csak ha mikrohullámú sütőben való használatra alkalmas. Használja fedélként megakadályozva ezzel az étel túlzott kiszáradását. Ne engedje, hogy a műanyag csomagolás az ételhez érjen.
Hőmérők	Csak ha mikrohullámú sütőben való használatra alkalmas. (húshoz és cukorhoz való hőmérők).
Zsírpaper	Használja fedélként megakadályozva ezzel a kifröccsenést illetve az étel túlzott kiszáradását.

Az edény anyaga	Mikrohullámok	Grill	Combi üzemmód
Hőálló üveg	IGEN	IGEN	IGEN
Nem hőálló üveg	NEM	NEM	NEM
Hőálló kerámia	IGEN	NEM	NEM
Műanyag edények melyek használhatóak mikrohullámú sütőben	IGEN	NEM	NEM
Konyhai papírtermék	IGEN	NEM	NEM
Fém edény	NEM	IGEN	NEM
Fém állvány (a sütő felszerelését képezi)*	NEM	IGEN	NEM
Alumínium fólia és fóliából készült edények	NEM	IGEN	NEM

* Csak a kiválasztott modellekben érhető el

A SÜTŐ BEÁLLÍTÁSAI

HU

A sütő elemeinek megnevezése

Vegye ki a sütőt s az összes elemét a kartondobozból és a sütő kamrájából. A sütőt mindig a következő felszereléssel szállítjuk le:

Forgótányér	1
Forgószerkezet	1
Használati utasítás	1
Grill állvány	1*

- A) Irányítópanel
- B) Biztonsági blokádnak beállítása – Kikapcsolja a sütő áramellátását, ha működés közben az ajtó nyitva marad.
- C) Forgószerkezet
- D) Forgótányér
- E) Ajtó belső burkolata
- F) Ajtó

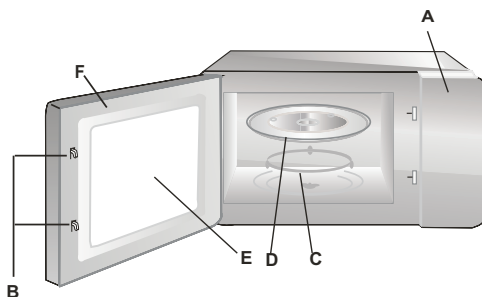

FORGÓTÁNYÉR FELSZERELÉSE

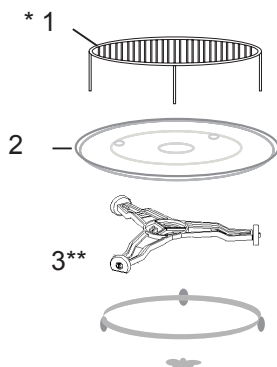

- 1 Soha ne nyomogassa illetve ne tegye be fejfel lefele a forgótányért.
- 2 Főzés közben mindig használja a forgótányért és a forgószerkezetet.
- 3 Főzéshez illetve sütéshez mindig helyezze az ételeket a forgótányérra.
- 4 Ha a forgótányér megreped, forduljon a legközelebbi szervizponthoz.

A készülék standard felszereltsége:

1. Grill állvány
2. Forgótányér
3. Forgószerkezet

* Csak a kiválasztott modellekben érhető el. **Figyelem:** A sütő felszerelését képező állványt csak a „GRILL” üzemmódban szabad használni. Az állványt helyezze a forgótányérra.

** A forgószerkezet kétféle változatban kapható, modelltől függően. Ezek nem kompatibilisek egymással.

A KÉSZÜLÉK FELSZERELÉSE

- Távolítsa el az összes csomagolóanyagot és papírt.
- Ellenőrizze a készüléket esetleges sérülések szempontjából mint például az ajtó horpadása, elmozdulása illetve töröttsége.
- Távolítsa el az összes védőfóliát a sütő felszínéről.
- Ne szerelje fel a készüléket ha az megsérült.



Ne vegye le a világosbarna fedelet mely azon fedőlapon található, ami csavarokkal lett hozzáerősítve a sütőhöz a magnetron eltakarásának céljából.

Felszerelés

1. A készüléket csakis háztartásbeli használatra tervezték.
2. A sütő csak konyhaszekrénybe való beépítést követően használható*.
3. A sütő konyhaszekrénybe való beépítésének módját a "Beépítési útmutató" tartalmazza*.
4. A mikrohullámú sütőt egy legalább 60 cm széles konyhaszekrénybe kell beépíteni legalább 85 cm-rel a konyhapadló felett*.

Ne vegye le a sütő alsó részén található lábakat*.

A bemeneti és kimeneti szellőző nyílások eltakarása a sütő meghibásodásához vezethet. A sütőt TV-től és rádiótól a lehető legmesszebbre kell telepíteni. A működő mikrohullámú sütő zavarhatja a TV- és a rádióadást.

2. A sütő dugóját illessze egy szabványos konnektorba. Előtte győződjön meg arról, hogy a feszültség és frekvencia adatok megegyeznek az adattáblán található paraméterekkel.

FIGYELMEZTETÉS: Ne telepítse a sütőt főzőfelület vagy más, hőt kibocsátó készülék fölé. Ha ilyen környezetben telepíti a sütőt, ez meghibásodáshoz s a garancia elvesztéséhez vezethet.

Az elérhető felületek forróak lehetnek működés közben.



* A beépítendő készülékekre vonatkozik

Ez a mikrohullámú sütő egy modern készülék, ahol is a főzési és melegítési paraméterek elektronikusan vezérelhetők.

Írányítópanel

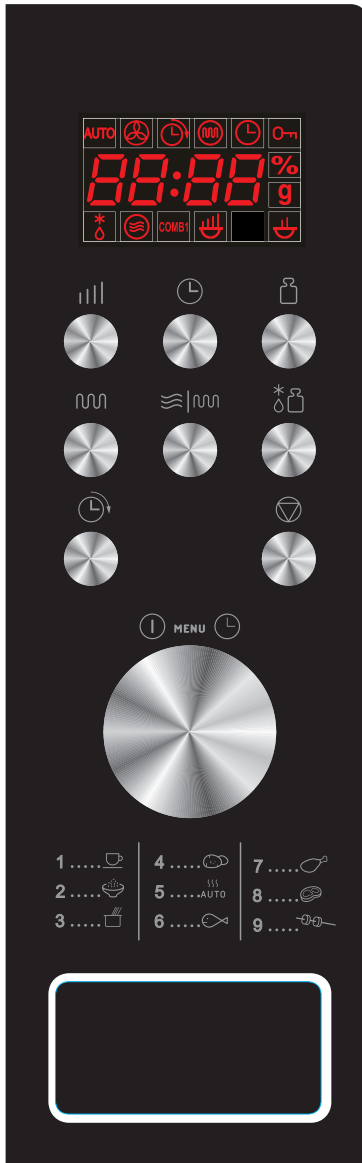



Kijelző – Mutatja a főzési időtartamot, a teljesítményt, a programokat és az aktuális időt.



 Mikrohullámú teljesítmény – Lehetővé teszi a teljesítmény beállítását.

 Óra – az aktuális idő beállítására szolgál

 Súlybeállítás – Az étel súlyának illetve adagjának meghatározására szolgál.

 Grill – a grill program beállítására szolgál max. 95 percre.

 |  Combi – kombinált mikrohullámmal és grillel történő főzés

  Automatikus kiolvasztás (kiolvasztás a súly alapján) – Mélyhűtött hús, baromfi illetve tengergyümölcse kiolvasztására szolgál súly alapján.

 Késleltetett indítás – A beállított program késleltetett indítását teszi lehetővé.

 PAUSE/CANCEL (törlés) – A beállított teljesítmény, főzőidő illetve program törlésére szolgál. Ezen kívül a szülői blokádtól is szolgál.





 Az IDŐ/SÚLY csavargombja, MENÜ - Csavarja el a csavargombot a főzési idő beállítására céljából.

 Start/Gyors start (csavargomb) - Nyomja meg hogy elkezdhesse a főzési illetve kiolvasztási programot. Nyomja meg egyszerre többször, hogy a főzés elkezdődjön a teljesítmény és a főzőidő beállítás nélkül.

AZ AKTUÁLIS IDŐ BEÁLLÍTÁSA



Tegyük fel, hogy az aktuális idő 08:30.

A szükséges lépések:



1. Nyomja meg a .
2. Csavarja el a csavargombot  amíg a kijelzőn meg nem jelenik a „8”-as óraszám.
3. Nyomja meg a .
4. Csavarja el a csavargombot  amíg a kijelzőn meg nem jelenik a perceket jelző 30-as számjegy.
5. Nyomja meg ismételten a , a helyes idő beállításának megerősítésére.

FIGYELEM: Az óra 24 órás rendszerben működik. Amikor a készüléket áramhoz csatlakoztatja, a kijelzőn megjelenik az „1:00” számjegy. Az aktuális idő beállításának céljából kövesse a fenti használati utasítást. Főzés közben ellenőrizni lehet az aktuális időt a  szimbólum megnyomásával a vezérlőpanelen.

MIKROHULLÁMÚ FŐZÉS

A mikrohullámú főzés funkció használata céljából nyomja meg néhányszor a  gombot kiválasztva ezzel a teljesítmény fokozatot. Majd pedig a  csavargombbal állítsa be a főzési időt. A maximális főzési időtartam 95 perc.

10 percig tartó főzés 60% teljesítménnyel.

1. Nyomja meg többször a , hogy ki tudja választani a mikrohullámú teljesítményt.
2. Csavarja el a csavargombot  az 10:00-re.
3. Nyomja meg a  a megerősítés céljából.



Válassza ki a mikrohullámú teljesítményt a megnyomásával:

A megnyomások száma	Mikrohullámú teljesítmény
Egyszer	100%
Kétszer	80%
Háromszor	60%
Négyszer	40%
Ötször	20%
Hatször	00%

FIGYELEM: A főzés közben ellenőrizni lehet a mikrohullámok teljesítményét a  megérintésével.

GRILLEZÉS

A maximális főzési időtartam 95 perc. A grillezés a vékony hússzeletek, steakek, ránított húсок, rablöhúсок, kolbászok és csirkedarabok elkészítéséhez illik a legjobban. Szintén megfelelő a meleg szendvicsek és sült ételek elkészítéséhez.



1. Készenléti állapotban, Nyomja meg egyszer a .
2. Csavarja el a csavargombot , hogy be tudja állítani a főzési időt.
3. Nyomja meg a .

KOMBINÁLT FŐZÉS (Vegyes)

KOMBINÁCIÓ

A maximális főzési időtartam 95 perc.

PÉLDA: Tegyük fel, hogy az étel elkészítése 25 percig tart a 1 KOMBINÁCIÓBAN.

1. Nyomja meg a  gombot hogy megjelenjen a CO-1 szimbólum.
2. Csavarja el a  csavargombot a 25:00-re.
3. Nyomja meg a  START-ot.

GYORS START



A gyorsfőzés programban nagy teljesítménnyel lehet főzni az ételeket (100%-os teljesítménnyel).

Nyomja meg néhányszor a  gombot hogy be tudja állítani a főzési időt. A mikrohullámú sütő rögtön elkezd főzni maximális teljesítménnyel. A maximális főzési idő amit be lehet állítani - 10 perc.

AUTOMATIKUS KIOLVASZTÁS

A sütő lehetővé teszi az élelmiszer betáplált súlya szerinti kiolvasztását. A kiolvasztási idő és a szükséges teljesítmény automatikus beállításra kerül, miután be lettek állítva az ételfajta és a súly. A fagyasztott élelmiszerek megengedett összte-
mege 100g és 1800g közötti.

PÉLDA: 600g garnéla kiolvasztása.





1. Nyomja meg a  gombot.
2. Majd pedig nyomja meg a  , hogy be tudja táplálni a fagyasztott élelmiszer súlyát.
3. Nyomja meg a  .



FIGYELEM: A kiolvasztás folyamata közben a sütő leáll, lehetővé téve ezzel az étel megfordítását az eredményesebb kiolvasztás érdekében. Miután megfordította az ételt, nyomja meg a  gombot hogy folytassa a kiolvasztást.

KÉSLELTETETT START

Ez a funkció egy betáplált program kezdetének késleltetését teszi lehető, mely automatikusan bekapcsol a kívánt időpontban.

Példa: Tegyük fel, hogy az aktuális idő 9:00 óra, s a sütő a főzést 11:30-kor kell hogy elkezdje.

1. Allítsa be a kívánt főzőprogramot.
2. Nyomja meg egyszer a  gombot.
3. Csavarja el a csavargombot  míg a kijelzőn meg nem jelenik a 11:00 óra.
4. Nyomja meg egyszer a  gombot.
5. Csavarja el a csavargombot  míg a kijelzőn meg nem jelennek a 11:30 per-
cek.
6. Nyomja meg egyszer a  gombot.

FIGYELEM: A késleltetett start beállítását követően nem működik a billentyűzettel való irányítás, s csak a beállított idő tekinthető meg. A beállított időt a  gomb megnyomásával lehet ellenőrizni s a  gomb megnyomásával lehet törölni.

11:30-kor a beállított főzőprogram automatikusan elkezdődik.

INDÍTÁSI BLOKÁD

Ez megakadályozza, hogy gyermekek a felnőttek felügyelete nélkül használják a sütőt. Nem lehet használni a sütőt amikor is az indítási blokádban van kapcsolva – a kijelzőn megjelenik az indítási blokádban jelzése.

Az INDÍTÁSI BLOKÁD beállítása Nyomja meg és tartsa benyomva a  3 másodpercen keresztül. Egy hangjelzés hallatszik majd s a kijelzőn megjelenik az indítási blokádban szimbóluma.

Az INDÍTÁSI BLOKÁD kikapcsolása Nyomja meg és tartsa lenyomva 3 másodpercen keresztül a  gombot, míg a kijelzőn ki nem alszik az indítási blokádban szimbóluma.

FIGYELEM: Nem lehet használni a mikrohullámú sütőt, amikor be van kapcsolva az indítási blokádban.

AUTOMATIKUS FŐZÉS

A következő ételek illetve főzési módszerek számára nem kell megadni a főzési időt és teljesítmény értékeket. Meg kell jelölni az étel típusát és a termékek súlyát. A sütő elkezd üzemelni a  gomb megnyomását követően.

A főzés félidejében fordítsa meg az ételt, hogy az egyenletes legyen megfőzve. Példa:

1. Készletlenti üzemmódban el kell csavarni balra a  csavargombot, hogy ki tudja választani a főzendő étel kódját.

2. Nyomja meg néhányszor  a gombot beállítva ezzel az étel súlyát.

3. Nyomja meg a  gombot.

Az automatikus főzés menüje

Az automatikus főzés menüje:

Kód:	Élelmiszer / főzési mód	
01	Tej / kávé (200ml/bögre)	A tej/kávé és burgonya esetében a  gomb megnyomását követően a kijelzőn a termék súlya helyett az adagok száma jelenik meg.
02	Rizs (g)	
03	Spagetti (g)	A 07, 08, 09 listahelyezett esetében a sütő félbehagyja a főzést s hangjelzést hallat, ezzel is emlékeztetve az étel megfordításának szükségességéről az eredményesebb főzés érdekében.
04	Burgonya (230g)	
05	Automatikus melegítés (g)	Az automatikus főzés eredményét olyan tényezők befolyásolják mint pl. a feszültség-ingadozás, az étel alakja és mérete, bizonyos ételek elkészítését illető egyéni preferenciák, de még az étel sütőben való elhelyezésének módja is. Ha a főzés eredménye nem kielégítő, akkor a főzési időt egyénileg kell módosítani. Spagetti főzésénél előtte forrált vizet kell hozzáadni.
06	Halak (g)	
07	Csirke (g)	
08	Marhahús / bárányhús (g)	
09	Rablóhús (g)	

HIBAELHÁRÍTÁS

A mikrohullámú sütő zavarja a TV- és rádióadást.	A TV- és rádióadás csak akkor zavarható, ha a mikrohullámú sütő működik. Ez hasonló jelenség mint amikor kisebb villamos szerszámokat, pl. turmixgépet, porszívót illetve elektromos ventilátort használ. Ez egy normális jelenség.
A sütő világítása gyenge.	Ha a beállított főzőteljesítmény alacsony, a világítás lehet gyenge. Ez egy normális jelenség.
A gőz lerakódik az ajtón, míg a forró levegő a szellőzőnyílásokon keresztül távozik el.	Főzés közben az étel gőzt termelhet. Ennek nagyobb része a szellőzőnyílásokon keresztül távozik el. Egy része viszont lecsapódhat a hidegebb részekre, mint pl. a sütő ajtaja. Ez egy normális jelenség.

Hiba	Lehetséges ok	Eltávolítása
A sütőt nem lehet bekapcsolni.	A hálózati kábel nem lett megfelelően csatlakoztatva a konnektorhoz.	Húzza ki a dugót s 10 másodperc elteltével dugja vissza.
	Kiégett a biztosíték illetve bekapcsolt egy biztonsági kapcsoló.	Cserélje ki a biztosítékot illetve kapcsolja ki a biztonsági kapcsolót (csakis az Hansa Szakszervizben végezhető el)
	Hibás a konnektor	Ellenőrizze a konnektort más villamos készülékek segítségével.
A sütő nem melegít.	Az ajtó nem lett jól becsukva.	Csukja be rendesen az ajtót.
Az üveges forgószerkezet zörög a működés közben.	A forgószerkezet gyűrűje illetve a sütő alja szennyeződött.	Lásd a "Mikrohullámú sütő karbantartása" fejezetet

TISZTÍTÁS

A tisztítás megkezdése előtt győződjön meg arról, hogy a sütő áramtalanítva lett-e.

a) Minden használatot követően tisztítsa meg a sütő belsejét egy enyhén nedves kendővel.

b) Tisztítsa meg a tartozékokat hagyományos módon szappanos vízben.

c) Az ajtókeretet, a tömítést, a szomszédos részeket óvatosan tisztítsa meg nedves kendővel, ha ezek szennyeződnenek. Az ajtó és a sütő felületének tisztításánál csak lágy, nem súroló hatású szappanokat illetve tisztítószereket használjon és puha szivacsot vagy kendőt.

Az üvegajtó tisztításánál ne használjon súroló hatású tisztítószereket illetve éles fém eszközöket, ugyanis ezek karcoskíthatják a felületet és megsérthetik az üveget.

A belső kamra megtisztításának céljából: tegyen egy tálba egy fél citromot, adjon hozzá 300 ml vizet és állítsa 100% teljesítményre a mikrohullámokat 10 percre.

Tisztítást követően áramtalanítsa a készüléket és a belsejét törölje szárazra egy puha, száraz kendővel.

Garancia

Garanciális szolgáltatás a garanciajegy alapján
A gyártó nem felelős a készülék helytelen használat okozta károkért.

A gyártó nyilatkozata

A gyártó ezennel kijelenti, hogy a termék megfelel a következő EU direktívák-
nak:

- **2014/35/EC Alacsony feszültségű direktíva**
- **2014/30/EC Elektromágneses kompatibilitás direktíva**
- **2009/125/EC**
- **RoHS 2011/65/EC**

Ezért is a terméket  jellel látta el és egy megfelelőségi nyilatkozatot adott ki hozzá, amelyet a tagországok piacfelügyelő hatóságai rendelkezésére bo-
csátott.

ČESTITAMO VAM, DA STE IZBRALI IZDELEK ZNAMKE AMICA

SPOŠTOVANI!

Naprava znamke Amica povezuje izjemno preprostost uporabe in popolno učinkovitost. Vsaka naprava je bila, preden je zapustila tovarno, natančno pregledana glede varnosti in funkcionalnosti.

Prosimo, da pred začetkom uporabe naprave pozorno preberete navodila za uporabo.

Spodaj se nahajajo razlage simbolov, ki nastopajo v teh navodilih:



Pomembne informacije, ki se tičejo varnosti uporabnika naprave in njene pravilne uporabe.



Nasveti povezani z uporabo naprave.



Nevarnosti, ki jih lahko povzroči nepravilno ravnanje z napravo oz. dejanja, ki jih lahko izvajata le kvalificirana oseba, na primer iz servisa prodajalca.



Informacije glede varovanja naravnega okolja.



Prepoved določenih dejanj uporabnika.

KAZALO

TEHNIČNI PODATKI	110
VARNOSTNA NAVODILA	111
NAVODILA GLEDE VARNE UPORABE	112
ODSTRANITEV UPORABLJENE NAPRAVE	116
INŠTALACIJA VARNOSTNE NAPELJAVE	117
POSODA	118
NAŠTAVITEV PEČICE	120
INŠTALACIJA	120
INŠTALACIJA NAPRAVE	121
UPORABA	122
POPRAVILO OKVAR	126
ČIŠČENJE	126
GARANCIJA, POPRODAJNE STORITVE	127

TEHNIČNI PODATKI

Model	AMGB20E1GB FUSION / TMI 20AFB / AMGB20E2GB F-TYPE
Napajanje	230 - 240V~ / 50Hz
Delovna frekvenca [MHz]	2450
Stopnja glasnosti [dB(A) re 1pW]	54
Poraba moči [W]	1200
Moč mikrovalov [W]	700
Moč žara [W]	900
Kapaciteta pečice [l]	20
Premer vrtljive plošče [mm]	245
Zunanje mere (Viš. x šir. x gl.) [mm]	389 x 594 x 325
Naprava je primerna za pohištveno vgradnjo	√
Neto teža [kg]	12,7



Naprava je namenjena izključno domači uporabi.

Proizvajalec si pridržuje možnost izvajanja sprememb, ki nimajo vpliva na delovanje naprave.



Ilustracije v teh navodilih imajo shematičen karakter. Polna oprema naprave se nahaja v ustreznem poglavju.

 DA NE BI PRIŠLO DO IZPOSTAVITVE EVENTUALNE-MU PREKOMERNEMU DELOVANJU MIKROVALOV-NE ENERGIJE

 Pečice ne poskušajte prižigati ob odprtih vratcih, saj lahko to povzroči izpostavljenost mikrovalovni energiji. Pomembno je, da ne izklopimo varnostnih blokad in jih ne poskušamo spreminjati ali prilagajati.

 Med prednjo površino pečice in vratci ne smemo postavljati nobenih predmetov. Prav tako ne smemo dopustiti, da se na površini, ki vratca tesni, zbirajo ostanki čistilnih sredstev ali umazanije.

 Če je pečica poškodovana, jo ne smemo prižigati. Posebej pomembno je, da se vratca pečice zapirajo pravilno in da ni poškodb na:

- 1 vratcih (vdrtine, razpoke)
- 2 nosilcih in zapahih (zlomljeni, počeni ali zrahljani)
- 3 tesnilih vratc in tesnilnih površinah

 Reguliranje in vzdrževanje vseh popravil pečice lahko opravlja le primerno kvalificirano osebje servisa proizvajalca. To se še posebej tiče del povezanih z odstranjevanjem pokrova, ki uporabnika ščiti pred mikrovalovnim sevanjem.

 Napravo in pripadajoč priključni kabel hranite na mestu, ki ni dostopen otrokom mlajšim od 8 let.

 Mikrovalovne pečice ne smemo namestiti v omaro*

 **OPOZORILO:** Naprava in njeni dostopni deli postanejo tekom uporabe vroči. Kontakt z vročimi deli je močno odsvetovan. Otroci, mlajši od 8 let, naj nimajo dostopa do naprave, razen če so pod nadzorom odrasle osebe;

 Naprave ni dovoljeno čistiti s paro.

 Površina omare se lahko med delovanjem pečice razgreje;

* tiče se naprav, ki niso primerne za pohištveno vgradnjo.

NATANČNO PREBERITE IN SHRANITE .



Da bi med delovanjem zmanjšali nevarnost požara, poškodbe uporabnikov ali izpostavitve prekomernemu delovanju mikrovalovne energije, se je potrebno držati spodnjih osnovnih varnostnih navodil.



Pred uporabo naprave preberite navodila za uporabo.



Da bi zmanjšali možnost nevarnosti požara v notranjosti pečice, je nujen strog nadzor.



To napravo je potrebno uporabljati samo v skladu z napotki, opisanimi v navodilih za uporabo. V napravi ni dovoljeno uporabljati korozivnih kemičnih sredstev. Pečica je načrtovana posebej za pogrevanje ali kuhanje živil. Ni namenjena industrijski ali laboratorijski uporabi. **OPOZORILO:** Kadar je naprava uporabljana v kombiniranem načinu, lahko otroci zaradi visoke temperature pečico uporabljajo le ob nadzoru odraslih*;



OPOZORILO: Tekočin in drugih živil ni dovoljeno ogrevati v zatesnjeno zaprtih posodah, saj so te nagnjene k eksplozijam;



OPOZORILO: To napravo lahko otroci v starosti 8 let ali več, osebe z omejenimi fizičnimi, senzoričnimi ali psihičnimi sposobnostmi in osebe brez izkušenj ali poznavanja naprave, uporabljajo le kadar so nadzorovane, ali pa so bile poučene na temo varne uporabe naprave in poznajo možne nevarnosti povezane z uporabo naprave. Otroci se z napravo ne smejo igrati. Čiščenja in vzdrževanja naprave ne smejo izvajati otroci, razen če so že dopolnili 8 let in so pod nadzorom odgovorne osebe.



Uporabljajte le takšne posode, ki so primerne za uporabo v mikrovalovnih pečicah;















Med ogrevanjem živil v plastičnih ali papirnatih posodah, je potrebno delovanje mikrovalovne pečice nadzorovati zaradi možnosti vžiga posode;



V primeru, da opazite dim in/ali ogenj, izklopite napravo ali jo odklopite od električnega napajanja in pustite vrata zaprta, dokler ogenj ne ugasne;

Mikrovalovno pogrevanje pijač lahko povzroči zapoznelo vrenje, zato morate biti med upravljanjem s posodo pazljivi;

* Tiče se naprav, ki imajo žar

-  Podrobnosti, ki se tičejo čiščenja tesnil na vratcih in bližnjih delov se nahajajo v določenem delu teh navodil.
-  Pečico je potrebno čistiti sistematično in odstranjevati vsakršne obloge ostankov jedi
-  Zanemarjanje vzdrževanja pečice v čistem stanju lahko povzroči poškodbe površine, kar lahko nekoristno vpliva na življenjsko dobo naprave in povzroči nevarne situacije.
-  **Pozor!** Če se neodstranljivi napajalni kabel poškoduje, mora biti zamenjan pri proizvajalcu ali pri specializiranem servisu oz. kvalificirani osebi, saj se s tem izogremo nevarnosti.
-  Pred začetkom uporabljanja pečice je potrebno vklopiti žar grelec (med prižigom grelca se lahko iz ventilacijske rešetke pojavi dim)*:
 - vklopiti ventilacijo v prostoru ali odpreti okno,
 - nastaviti pečico na delovanje žara samega za pribl. 3 minute in ogreti žar grelec brez pogrevanja hrane.
-  Pečica mora stati na ravni površini.
-  Vrtljivi krožnik in njegov nosilec morata biti v času kuhanja v pečici. Jed, ki jo kuhate, je potrebno na vrtljivi krožnik položiti previdno in z njo previdno ravnati, zato da se krožnik ne razbije.
-  Nepravilna uporaba polpladnja za orumenitev lahko zaradi visoke temperature povzroči, da vrtljiv podstavek počni.
-  Vrečka za kuhanje v mikrovalovni pečici mora biti primerne velikosti.
-  Pečica ima vgrajenih nekaj varnostnih izklopov, ki varujejo pred oddajanjem sevanja, kadar so vratca odprta. Teh izklopov ne smete na noben način spreminjati.
-  Prazne mikrovalovne pečice ne prižigajte. Če pečico prižgete brez jedi ali z zelo majhno vsebnostjo vode, lahko to povzroči požar, zoglenitev, iskreje ali poškodbe prevleke notranje komore.
-  Jedi ne smete pripravljati neposredno na vrtljivem krožniku. Pretirano lokalno pregretje vrtljivega krožnika lahko povzroči, da ta počni.

* Tiče se naprav, ki imajo žar



V mikrovalovni pečici ne pogrevajte stekleničk ali hrane za dojenčke. Lahko pride do neenakomernega pogrevanja in s tem do fizičnih poškodb.



Ne uporabljajte posod z ozkim vratom, kot so na primer stekleničke za sirup.



V mikrovalovni pečici ni dovoljeno cvreti jedi v maščobi in globoki posodi.



Domačih konzerviranj ne pogrevajte v mikrovalovni pečici, saj celotna vsebnost kozarca ne bo vedno dosegla temperature vretja.



Mikrovalovne pečice ne uporabljajte za komercialne namene. Ta naprava je namenjena uporabi v domu ali v prostorih, kot so*: kuhinja za delavce; v trgovinah, pisarnah in drugih delovnih okoljih, za uporabo strank v hotelih, motelih in drugih stanovanjskih enotah, v vikend hišah, objektih za nočitve*;



Da ne bi prišlo do zapoznelega vrenja vročih tekočin in pijač oziroma da se ne bi poparili, je potrebno tekočino preden jo položimo v notranjost pečice premešati in to storiti še enkrat, na polovici časa kuhanja. Nato je potrebno za kratek čas tekočino pustiti v pečici in jo, preden jo vzamemo iz notranjosti, še enkrat premešati.

















Ne smemo pozabiti, da v pečici nekaj kuhamo, saj se s tem izognemo, da bi zaradi prekomernega kuhanja jed zagorela.



Kadar napravo uporabljamo v kombiniranem načinu, lahko otroci zaradi visokih temperatur* pečico uporabljajo le pod nadzorom odraslih.



Ta naprava ni namenjena uporabi osebam (tudi otrokom) z omejenimi fizičnimi, senzoričnimi ali psihičnimi sposobnostmi, ali osebam brez izkušenj ali poznavanja naprave, razen če se uporaba nadzoruje ali pa se izvrši v skladu z navodili za uporabo naprave, ki so jim jih predstavile osebe, ki so odgovorne za njihovo varnost. Bodite posebej pozorni na otroke, da se ne bodo igrali z napravo.

-  Ne prekuhavajte jedi
-  Notranjosti pečice ne smete uporabljati za shranjevanje. V pečici ne smete shranjevati predmetov, ki se lahko vžgejo, kot so na primer kruh, pecivo, papirnati izdelki itd. Če v električno napeljavo udari strela, se pečica lahko samodejno izključi.
-  Preden jih postavimo v pečico, je potrebno iz plastičnih ali papirnatih posod/vrečk odstraniti žičnate zaponke in kovinska držala.
-  Pečica mora biti ozemljena. Priklopimo jo le na vtičnico z varnostnim kontaktom. Glej "Inštalacija varnostne napeljave"
-  Nekaateri izdelki, kot na primer cela jajca (kuhana in/ali surova), voda z oljem ali maščobo, zatesnjene posode in zaprti stekleni kozarci lahko eksplodirajo in jih zato ne smemo pogrevati v pečici.
-  Delovanje pečice mora vedno biti pod nadzorom odraslih oseb. Ne smemo pustiti, da bi majhni otroci imeli dostop do elementov za upravljanje ali se z napravo igrali.
-  Ne smemo prižigati pečice, če ima poškodovano priključno letev ali vtičač, če ne deluje pravilno ali pa je bila poškodovana oz. zapuščena.
-  Zračnikov na pečici ne smemo zakriti ali zablokirati.
-  Pečice ne smemo shranjevati ali uporabljati zunaj.
-  Pečice ne uporabljamo v bližini vode, blizu pomivalnega korita, v vlažnem prostoru ali v bližini plavalnega bazena.
-  Priključnega kabla ali vtičača ne smemo potopiti v vodo.
-  Kabel mora biti odmaknjen od ogrevanih površin.
-  Priključni kabel ne sme viseti prek roba mize ali pulta.
-  Naprava mora biti uporabljena z montirano okrasno letvijo*

* Tiče se naprav, ki imajo žar



Površina notranjosti naprave je po uporabi pečice vroča.



Pečico in njeno priključno napeljavo je potrebno redno preverjati glede poškodb. Če opazimo kakršnokoli poškodbo, pečice ne smemo uporabljati.

ODSTRANITEV UPORABLJENE NAPRAVE



RAZPAKIRANJE



Naprava je bila za čas transporta zaščitena pred poškodovanjem. Prosimo, da po razpakiranju naprave odstranite elemente embalaže na način, ki ne ogroža okolja.

Vsi materiali, uporabljeni za embalažo, so okolju prijazni, v celoti jih je možno reciklirati, kar je označeno z

ustreznim simbolom.

Pozor! Embalažne materiale (polietilenske vrečke, kose polistirena, itd.), je treba pri razpakiranju hraniti izven dosega otrok.



UMIK IZ UPORABE



Ob koncu obdobja uporabe tega izdelka ne smete odnesti v običajne komunalne smeti, ampak ga je potrebno oddati na zbirno mesto reciklaže električnih in elektronskih naprav. O tem informira simbol na izdelku, na navodilih za uporabo in embalaži.

Materiali, uporabljeni v napravi, se lahko ponovno uporabijo glede na njihove oznake. S ponovno uporabo, izkoriščanjem materialov ali drugih oblik uporabljenih naprav pomembno prispevate k varstvu našega okolja.

Informacije o točki odlaganja uporabljenih naprav vam lahko poda občinska administrativna služba.

NEVARNOST

Nevarnost poškodb z elektriko pri dotiku – določeni notranji elementi lahko ob dotiku povzročijo resne poškodbe ali smrt. Naprave ne smete razstavljati.

OPOZORILO

Nevarnost poškodb z elektriko. Nepravilna uporaba ozemljitve lahko povzroči poškodbe z elektriko. Vtikača ne vtikajte v vtičnico preden naprava ni pravilno inštalirana in ozemljena.

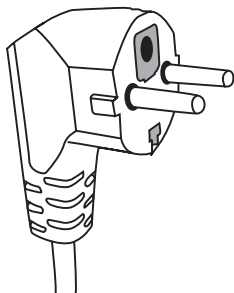

To napravo je potrebno ozemljiti. V primeru kratkega stika ozemljitev zmanjša nevarnost poškodb z elektriko, saj omogoča pretok odvoda električnega toka. Ta naprava je opremljena s kablom z žico za ozemljitev s primernim vtikačem. Vtikač mora biti priključen v pravilno inštalirano in ozemljeno vtičnico.

V primeru da ne povsem ne razumete navodil za

ozemljitev, ali če nastopijo dvomi glede tega, če je naprava pravilno ozemljena ali ne, se morate obrniti na kvalificiranega električarja ali servisnega tehnika.

Če morate uporabiti električni podaljšek, morate uporabiti trižilni kabel, z vtičnico z ozemljitvijo.

Proizvajalec ne nosi odgovornosti za škodo ali poškodbe, ki so nastale kot posledica priklopa pečice do električnega vira brez varnostne napeljave oz. z neprimerno varnostno napeljavo.

Kratek priključni kabel je predviden z namenom zmanjšanja nevarnosti do katerih bi lahko prišlo ob zapletanju daljšega kabla ali v primeru, da se obenj spotaknemo in ga izklopimo.

Če uporabljate električni podaljšek:

- Na kartici izdelka označeni podatki podaljška glede elektrike morajo biti vsaj toliko visoke, kot so visoke na kartici naprave.
- Podaljšek mora biti trižilni kabel z ozemljitvijo,
- Dolg kabel mora biti napeljan tako, da ne bi visel prek pulta ali roba mize, kjer bi ga lahko dosegli otroci, oz. bi se lahko vanj kdo zataknil in ga nehote izključil.

OPOZORILO



Nevarnost poškodb. Nepredušno zaprte posode lahko eksplodirajo. Pred začetkom pogrevanja je zaprte posode potrebno odpreti, plastične vrečke pa preluknjati.

Materiali, ki jih lahko uporabljamo v pečici in tisti, ki se jih je pri mikrovalovni pečici potrebno izogibati.

Nekatere nekovinske posode so lahko varne za uporabo v mikrovalovni pečici. V primeru dvomov lahko podatke o posodi preverite s pomočjo sledečega postopka:

Preverjanje posode:

- 1 Posodo, ki je varna za uporabo v mikrovalovni pečici, napolnite z 1 skodelico mrzle vode (250 ml), enako naredite s posodo, ki jo želite preveriti.
- 2 Vodo eno minuto kuhajte na maksimalni moči.
- 3 Previdno se dotaknite posode. Če je posoda topla, je ne smete uporabljati v mikrovalovni pečici.
- 4 Ne presezite časa 1 minute kuhanja.

Materiali, ki jih ne smemo uporabljati v mikrovalovni pečici

Vrsta posode	Pozor!
Aluminijasti pladenj	Lahko povzroči električni oblok. Jed je potrebno preložiti v posodo, ki je primerna za kuhanje v mikrovalovni pečici.
Kartonasta škatla s kovinskim držalom	Lahko povzroči električni oblok. Jed je potrebno preložiti v posodo, ki je primerna za kuhanje v mikrovalovni pečici.
Kovina ali posode s kovinskim okvirjem	Kovina zastira jed pred mikrovalovno energijo. Kovinski okvir lahko povzroči električni oblok.
Kovinski pokrovi – skrivljeni	Lahko povzročijo električni oblok in požar v pečici.
Papirnate vrečke	Lahko v pečici povzročijo požar.
Plastična (poliuretanska) pena	Plastična pena se lahko ob izpostavljenosti delovanju visoke temperature stopi ali kontaminira tekočino v njej.
Les	Les se ob uporabi v mikrovalovni pečici posuši, lahko tudi počí ali se zlomi.

Materiali, ki jih lahko uporabljamo v mikrovalovni pečici

Vrsta posode	Pozor!
Aluminijasta folija	Le kot pokrov. Majhni gladki koščki se lahko uporabijo za pokrievanje tankih koščkov mesa, da bi se s tem izognili premočnemu pečenju. Če je folija preblizu sten pečice, lahko nastopi električni oblok. Folija se mora nahajati vsaj 2,5 cm od sten pečice.
Pladenj za praženje	Držite se navodil proizvajalca. Dno pladnja za praženje mora biti vsaj 5 mm nad vrtljivim krožnikom. Nepravilna uporaba lahko povzroči, da vrtljivi krožnik počí.
Jedilni servis	Le primeren za uporabo v mikrovalovni pečici. Držite se navodil proizvajalca. Ne uporabljajte počenih ali okrušenih kosov jedilnega servisa.
Stekleni kozarci	Vedno odstranite pokrovček. Uporabljajte le za pogrevanje jedi do določene temperature. Večina steklenih kozarcev ni odporna na temperaturo in lahko počí.
Steklene posode	V pečici uporabljajte le steklene posode odporne na žar. Prepričajte se, da nimajo kovinske obrobe. Ne uporabljajte počenih ali okrušenih posod.

Vrečke za kuhanje v mikrovalovni pečici	Držite se navodil proizvajalca. Ne zapirajte s kovinskimi zapirali.
Papirnati krožniki in kozarci	Naredite zareze, zato da lahko iz njih izhaja para. Uporabljajte le za kratko kuhanje / pogrevanje. Med kuhanjem pečice ne pustite brez nadzora.
Papirnate brisačke	Uporabljajte za pokrivanje jedi med pogrevanjem, da vpijejo maščobo. Uporabljajte le za kratko kuhanje pod stalnim nadzorom.
Peki papir	Uporabljajte le za prekrivanje, da se izognete škropljenju oziroma za pakiranje za kuhanje na pari.
Umetni materiali	Le primeren za uporabo v mikrovalovni pečici. Morajo imeti etiketo „za mikrovalovno pečico“. Ko se jed v njih segreje, se nekatere plastične posode zmeščajo. „Vrečke za kuhanje,“ in tesno zaprte plastične vrečke je potrebno zarezati, preluknjati ali jim na drug način zagotoviti dotok zraka glede na navodila na pakiranju.
Plastično pakiranje	Le primeren za uporabo v mikrovalovni pečici. Uporabljajte za prekrivanje jedi med kuhanjem z namenom ohranjanja vlažnosti. Ne dopustiti, da bi se plastično pakiranje dotikalo jedi.
Termometri	Le primeren za uporabo v mikrovalovni pečici. (termometri za meso in sladkor).
Povoskan papir	Uporabljajte za prekrivanje jedi med kuhanjem, da se izognete škropljenju in za ohranjanje vlažnosti.

Material posode	Mikrovalovi	Žar (Grill)	Način Combi
Termo-odporno steklo	DA	DA	DA
Toplotno neodporno steklo	NE	NE	NE
Termo-odporna keramika	DA	NE	NE
Posoda iz materiala, ki je varen pri uporabi v mikrovalovni pečici.	DA	NE	NE
Kuhinjski papir	DA	NE	NE
Kovinska posoda	NE	DA	NE
Kovinsko stojalo (vgrajeno v pečico)*	NE	DA	NE
Aluminijasta folija in posode iz folije	NE	DA	NE

* Nastopa pri izbranih modelih

NASTAVITEV PEČICE

TS

Imena elementov mikrovalovne pečice

Pečico in vse druge materiale vzemite iz kartonaste škatle ter iz notranjosti pečice. Pečica je opremljena z naslednjimi elementi:

Vrtljivi krožnik	1
Vrtljivo vodilo	1
Navodilo za uporabo	1
Stojalo za žar	1*

- A) Nadzorni panel
- B) Sistem varnostne blokade – Izklopi napajanje pečice, kadar med delovanjem vratca ostanejo odprta.
- C) Vrtljivo vodilo
- D) Vrtljivi krožnik
- E) Notranja prevleka vratca
- F) Vratca

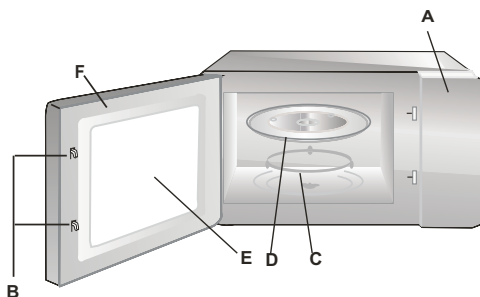

INŠTALACIJA

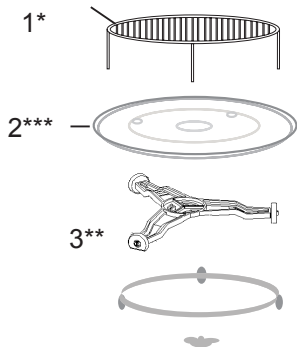

- 1 Nikoli ne pritiskajte ali postavljajte vrtljivega krožnika z zgornjim delom navzdol.
- 2 Med kuhanjem vedno uporabljajte vrtljivi krožnik in vrtljivo vodilo.
- 3 Za kuhanje ali pogrevanje vedno vse jedi postavite na vrtljivi krožnik.
- 4 Če vrtljivi krožnik počí, se je potrebno obrniti na najbližji pooblaščen servis.

Sestavni elementi:

1. Stojalo za žar
2. Vrtljivi krožnik
3. Vrtljivo vodilo

* Nastopa pri izbranih modelih. **Pozor:** Stojalo, ki je sestavni del naprave, se uporablja samo kadar pečico nastavimo na funkcijo „ŽAR (GRILL)“. Stojalo morate namestiti na vrtljivi krožnik.

** Vodilo nastopa v dveh različnih verzijah, odvisno od modela. Med seboj nista zamenljiva.

*** Vrtljivi krožnik nastopa odvisno od modela. V tem primeru je potrebno jedi pripravljati na lastnem krožniku, ki ga postavimo v notranjost pečice.

- Odstranite ves material in elemente embalaže.
- Preverite, če so na pečici poškodbe kot so udrtine, premaknjena ali zlomljena vrata.
- Iz površine omarice odstranite vse folije, ki so jo varovale.
- Ne uporabljajte pečice, če je poškodovana.



Svetlo-rjave prevleke iz sljude, ki je do niše pritrjena z vijaki z namenom zakritja magnetrona, ne odstranjujte.

Inštalacija

1. Naprava je namenjena izključno domači uporabi.
2. Pečico se lahko uporablja šele po tem, ko smo jo vgradili v kuhinjsko omaro*.
3. Način montaže pečice v pohištvo je predstavljen v "Inštalacijski knjižici"*.
4. Mikrovalovna pečica mora biti vgrajena v omaro širine 60 cm in na višini 85 cm od kuhinjskih tal*.

Iz dna pečice ne odstranjujte nog*.

Blokiranje dovodnih in odvodnih priključkov lahko poškoduje pečico.

Če je možno, pečico namestite daleč od tv in radijskih sprejemnikov. Delujoča mikrovalovna pečica lahko povzroči motnje prenosa radijskih in televizijskih valov.

2. Vtikač pečice priklopite v standardno domačo vtičnico.

Prej preverite, če sta njeni napetost in frekvenca isti kot tisti na kartici izdelka.

OPOZORILO: Pečice ne inštalirajte nad kuhinjsko ploščo ali drugo napravo, ki ustvarja toploto. V primeru takšne inštalacije lahko pride do okvare in izgube garancije.

Dostopne površine so lahko med delovanjem vroče.



* Tiče se vgradnih naprav

Ta mikrovalovna pečica ima vgrajeno sodobno elektronsko upravljanje za regulacijo parametrov kuhanja in pogrevanja.

Kontrolna plošča

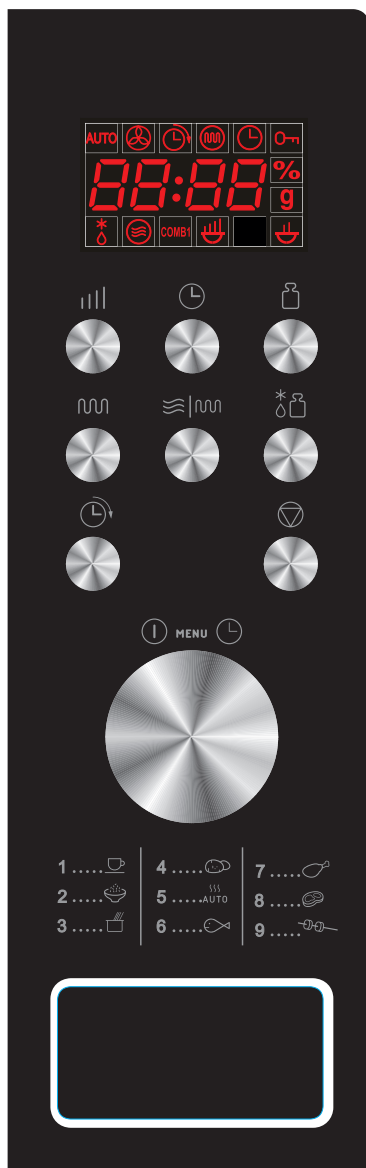

Zaslon - Prikazuje, čas kuhanja, moč, indikacije in trenutni čas.

 Moč mikrovalov - Služi za nastavev moči.

 Ura – Služi za nastavev trenutnega časa

 Izbor mase - Služi za opredelitev mase jedi ali števila porcij.

 Peka na žaru (grill) – Služi za izbor programa peke na žaru v trajanju maksimalno 95 minut.

 Combi – Mešana priprava jedi z uporabo mikrovalov in peke na žaru

 Avtoodmrzovanje (odmrzovanje upošteva- vajoče maso) - Služi za odmrzovanje zamrznjene perutnine ter morskih sadežev upošteva je maso artikla za odmrznitev.

 Časovno odloženi start - Služi za aktiva- cijo programa s časovnim odlogom.

 PAUSE/CANCEL (prekliči) – Služi za anuliranje prej izbrane ravni moči, časa kuhe ali odmrzovanja. Dodatno služi za starševsko blokado





 Zasučni gumb regulacije ČASA/MASE, MENI - Zasukati z zasučnim gumbom za nastavev časa kuhanja.

 Start/Hitri start (zasučni gumb) - Pritisniti za začetek kuhanja ali aktivacijo programa odmrzovanja. Pritisniti nekaj krat za začetek kuhanja brez predhodne nastavitve ravni moči in časa kuhanja.

NASTAVITEV TRENUTNEGA ČASA



Recimo, da je trenutni čas 08:30.

Koraki:

1. Pritisniti .
2. Sukati zasučni gumb  vse dokler se na zaslonu ne pojavi število ur 8.
3. Pritisniti .
4. Sukati zasučni gumb  vse dokler se na zaslonu ne pojavi število minut 30.
5. Ponovno pritisniti  za potrditev.

POZOR: Ura deluje na 24-urni način. Po priklopu naprave na vir napajanja se na zaslonu pojavi "1:00". Za nastavev trenutnega časa je treba ravnati kot prikazano zgoraj. Možno je tekom kuhanja preveriti trenutni čas s pritiskom na simbol  na kontrolnem panelu.

MIKROVALOVNO KUHANJE

Za mikrovalovno kuhanje se nekajkrat pritisne na tipko  za izbor moči. Nato se z zasučnim gumbom  nastavi čas kuhanja. Maksimalni čas kuhanja znaša 95 minut.

Kuhanje v trajanju 10 minut poteka s 60-odstotno močjo.

1. Nekajkrat pritisniti na  za izbor moči mikrovalov.
2. Zasukati zasučni gumb  na 10:00.
3. Pritisniti  za potrditev.

Izbrati moč mikrovalov z dotikom:

Število pritiskov	Moč mikrovalov
Enkrat	100%
Dvakrat	80%
3 krat	60%
4 krat	40%
5 krat	20%
6 krat	00%

POZOR: Možno je preveriti moč mikrovalov tekom kuhanja s pritiskom na .

PEKA NA ŽARU (GRILL)

Maksimalni čas kuhanja znaša 95 minut. Peka na žaru daje najboljše rezultate pri pripravi tankih plasti mesa, zrezkov, šašlikov, klobasic ter koščkov piščanca. Primerna je tudi za pripravo vročih sendvičev in zapečenih jedi.



1. V načinu pripravljenosti, pritisniti  enkrat.
2. Zasukati zasučni gumb  za vnos časa kuhanja.
3. Pritisniti .

KOMBINIRANO KUHANJE

KOMBINACIJA

Maksimalni čas kuhanja znaša 95 minut.

PRIMER: Recimo, da zahteva priprava jedi kuhanje v KOMBINACIJI 1 v trajanju 25 minut.

1. Pritisniti tipko , da se pojavi simbol CO-1.
2. Zasukati zasučni gumb  na 25:00.
3. Pritisniti  START.

HITRI START



V programu hitrega kuhanja je možna priprava jedi ob uporabi visoke moči (izkoriščanje 100% moči).

Nekajkrat pritisniti tipko  za nastavev časa kuhanja. Pečica začne takoj delovati s polno močjo. Maksimalni čas, ki ga je možno vnesti, znaša 10 minut.

AVTODMRZOVANJE

Pečica omogoča odmrzovanje živil skladno z vloženo maso živila. Čas odmrzovanja in raven moči se nastavita avtomatsko po vnosu podatkov o kategoriji in masi živila. Dopustna masa zamrznjenega živila znaša od 100 g do 1800 g.

PRIMER: Odmrznitev 600 g morskih rakov.





1. Pritisniti tipko .
2. Nato pritisniti  za vnos mase živila za odmrznitev.
3. Pritisniti .



POZOR: Pečica se tekom odmrzovanja ustavi, da je možno živilo v njej obrniti v cilju dosege enakomernejše odmrznitve. Po obrnitvi živila pritisniti na tipko  in nadaljevati z odmrzovanjem do izteka nastavljenega časa.

ZAKASNITEV ZAČETKA

Ta funkcija je namenjena odlogu aktivacije programa, ki se aktivira avtomatsko ob izbranem času.

Primer: Recimo, da je trenutni čas 9:00, pečica pa naj bi začela s kuhanjem ob 11:30.

1. Nastaviti izbrani program kuhanja.
2. Pritisniti enkrat na tipko .
3. Sukati zasučni gumb  vse dokler se na zaslonu ne pojavi ura 11:00.
4. Pritisniti enkrat na tipko .
5. Sukati zasučni gumb  vse dokler se na zaslonu ne pojavi čas 11:30.
6. Pritisniti enkrat na tipko .

POZOR: Po nastavitvi funkcije zakasnitev začetka ne deluje upravljanje s tipkami, z izjemo preverjanja nastavljenega časa. Nastavljeni čas je možno preverjati s pritiskom na tipko  ter ga anulirati s pritiskom na tipko . Ob 11:30 se izbrani program avtomatsko aktivira.

BLOKADA VKLOPA

Preprečuje, da bi pečico vklopil otrok, ki ni pod nadzorom. Pečice ni možno uporabljati, kadar je aktivirana blokada vklopa – v takem primeru se na zaslonu pojavi indikator blokade vklopa.

Nastavitev BLOKADE VKLOPA: Pritisniti in držati pritisnjeno tipko  3 sekunde.

Zasliši se zvočni signal in na zaslonu se pojavi simbol blokade vklopa.

Deaktivacija BLOKADE VKLOPA: Pritisniti in držati pritisnjeno tipko  3 sekunde, da z zaslona izgine indikator blokade vklopa.

POZOR: Pečice ni možno uporabljati, kadar je aktivirana blokada vklopa.

AVTOMATSKO KUHANJE

Za naslednje jedi ali načine kuhanja ni potrebno vnesti moči in časa kuhanja. Vnesti je treba vrsto jedi in maso le-te. Pečica začne delati po pritisku na tipko . Jed je treba po preteku polovice predvidenega časa kuhanja obrniti, da se skuha enakomerno.

Primer:

1. V načinu čakanja zasukati zasučni gumb  v levo za izbor kode artikla, opredeljujoče jed za kuhanje.

2. Pritisniti nekaj krat tipko  za nastavitev mase.

3. Pritisniti tipko .

Meni avtomatskega kuhanja

Meni avtomatskega kuhanja:

Koda:	Živilo / način kuhanja	
01	Mleko / kava (200ml/skodelica)	<p>V primeru mleka/kave in krompirja se po pritisku na tipko  na zaslonu pojavi število porcij namesto mase artikla.</p> <p>V primeru postavk 07, 08, 09 s seznama, pečica ne ustavi kuhanja in oddaja zvočni signal, opozarjajoč na obrnitev jed, da bo jed skuhana enakomerno.</p> <p>Rezultat avtomatskega kuhanja je odvisen od dejavnikov kot so nihanja napetosti, oblika in velikost živila, individualne preference glede načina priprave določenih jedi, pa tudi način vmeščenosti živila v komori pečice. Če rezultat kuhanja ni popolnoma zadovoljujoč, je treba ustrezno prilagoditi čas kuhanja.</p> <p>Pri kuhi špagetov je treba predhodno dodati prekuhano vodo.</p>
02	Riž (g)	
03	Špageti (g)	
04	Krompir (230g)	
05	Avtomatsko pogrevanje (g)	
06	Ribe (g)	
07	Piščanec (g)	
08	Govedina / ovčetina (g)	
09	Šašliki (g)	

POPRAVILO OKVAR

SL

Mikrovalovna pečica kvari sliko na televizijskem zaslonu	Radijski in televizijski sprejem sta ob delovanju mikrovalovne pečice lahko motena. To je podobno kot v primeru majhne elektronske naprave, kot so na primer kuhinjski mešalnik, sesalec ali električni ventilator. To je normalen pojav
Pečica ne sveti dobro	Pri kuhanju z nizko močjo mikrovalov lahko luč pečice oslabi. To je normalno.
Para se zbira na vratcih, vroč veter pa se odvaja skozi zračnike	Med kuhanjem se lahko iz jedi pojavi para. Večji del pare se odvede skozi zračnike. Določen del se lahko vseeno nakopiči na hladnem mestu, kakršna so na primer vratca pečice. To je normalno.

Okvara	Možen razlog	Odstranitev
Pečica se ne more zagnati.	Priključni kabel ni pravilno povezan z vtičnico	Izklopite vtičač in ga ponovno vklopite po 10 sekundah.
	Pregoreta varovalka ali varnostni izklop.	Zamenjajte varovalko ali vklopite izklop (popravilo le na Servis Amica)
	Problem z vtičnico	Vtičnico preverite s pomočjo drugih električnih naprav.
Pečica ne greje.	Vratca niso pravilno zaprta.	Dobro zaprite vratca.
Steklen vrtljiv krožnik je med delovanjem mikrovalovne pečice glasen.	Umazano vrtljivo vodilo in dno pečice.	Glej "Vzdrževanje mikrovalovne pečice"

ČIŠČENJE

Pred čiščenjem se prepričajte, da je pečica izklopljena iz vtičnice.

a) Po uporabi očistite notranjost pečice z vlažno krpo.

b) Pripomočke očistite na običajen način v vodi s sredstvom za pomivanje.

c) Okvir vratc, tesnilo in bližnji elementi morajo biti pazljivo očiščeni z moko krpo. Med čiščenjem površine vratc in pečice je potrebno uporabljati le nežna, nebrusna mila in detergente, nanešene z gobico ali mehko krpo.

Med čiščenjem steklenih vratc ne uporabljajte nobenih ostrih brusilnih sredstev ali kovinskih gobic, saj lahko to povzroči praske na površini in poškodbe na šipi.

Za čiščenje notranje komore: v posodo ožemite pol limone, dodajte 300 ml vode in vklopite delovanje mikrovalovne pečice na 100% moč za 10 minut.

Po čiščenju je pečico potrebno izklopiti iz elektrike in notranjost očistiti z mehko suho krpo.

Garancija

Garancijske storitve skladno z garancijskim listom.

Proizvajalec ne odgovarja za morebitno škodo zaradi nepravilnega ravnanja z izdelkom.

Izjava proizvajalca

Proizvajalec s tem izjavlja, da ta izdelek izpolnjuje temeljne zahteve spodaj navedenih evropskih direktiv:

- **niskonapetostne direktive 2014/35/UE**
- **direktive o elektromagnetni združljivosti 2014/30/UE**
- **direktive o okoljsko primernih zasnovi 2009/125/ES**
- **direktive o RoHS 2011/65/ES**

in zato je bil izdelek označen z **CE** oz. je bila zanj izdana uredba o skladnosti, ki je na voljo organom, ki nadzorujejo trg.

FELICITAMOS LA ELECCIÓN DEL EQUIPO DE LA MARCA AMICA

ESTIMADO CLIENTE:

En primer lugar, agradecerle haber adquirido un producto de la marca Amica. Este aparato es muy fácil de usar y perfectamente eficaz. Esperamos satisfacer sus expectativas. Todos los aparatos antes de abandonar la fábrica han sido minuciosamente comprobados tanto en seguridad como en funcionalidad. Le deseamos que disfrute de su nuevo producto Amica, agradeciéndole la confianza depositada en nuestra marca.

Les rogamos lean con atención este manual de uso antes de conectar el aparato.

Abajo se encuentran las aclaraciones relacionadas con los símbolos que aparecen en el presente manual:



Información importante referente a la seguridad de usuario y de su correcta utilización.



Peligros resultantes del procedimiento inadecuado con el aparato y actividades que deben ser realizadas solamente por una persona especializada, por ejemplo, del servicio técnico oficial de la marca



Indicaciones referentes al usuario de aparato.



Información referente a la protección del medio ambiente.



Prohibición de realizar algunas actividades por el usuario.

ÍNDICE

DATOS TÉCNICOS	128
MEDIDAS DE PRECAUCIÓN	129
INDICACIONES REFERENTES A LA SEGURIDAD DE USO	130
ELIMINACIÓN / DESGUACE DEL APARATO	134
INSTALACIÓN DEL CIRCUITO DE PROTECCIÓN	135
UTENSILIOS	136
AJUSTE DEL MICROONDAS	138
INSTALACIÓN DEL PLATO GIRATORIO	138
INSTALACIÓN DE APARATO	139
MANEJO	140
ELIMINACIÓN DE FALLOS	144
LIMPIEZA	144
GARANTÍA, ATENCIÓN DE POST VENTA	145

DATOS TÉCNICOS

Modelo	AMGB20E1GB FUSION / TMI 20AFB / AMGB20E2GB F-TYPE
Alimentación	230 - 240V~ / 50Hz
Frecuencia de trabajo [MHz]	2450
Nivel de ruido [dB(A) re 1pW]	54
Consumo de potencia [W]	1200
Potencia nominal de salida de las microondas [W]	700
Potencia nominal de salida de la parrilla	900
Capacidad del microondas [l]	20
Diámetro del plato giratorio [mm]	245
Medidas exteriores (al x an x prof) [mm]	389 x 594 x 325
Aparato apto para encastrado [O / V]	√
Peso neto [kg]	12,7



El aparato está destinado solamente para uso doméstico

El fabricante se reserva el derecho a realizar cambios que no influyan en la forma de funcionamiento del aparato.



Las figuras del presente manual de uso son a modo de ejemplo. El equipamiento completo del aparato se encuentra en el capítulo oportuno.



PARA EVITAR LA EXPOSICIÓN A LA POSIBLE ACCIÓN EXCESIVA DE LAS MICROONDAS



No intente poner en marcha este microondas con la puerta abierta, ya que puede provocar una exposición nociva a la energía de las microondas. Es importante no desactivar los bloqueos de seguridad ni manipularlos.



No coloque ningún objeto entre la superficie superior del microondas y la puerta para que la suciedad o los restos del producto de limpieza no se acumulen en las superficies de sellado.



No ponga en marcha el microondas si está dañado. Es especialmente importante que la puerta del microondas se cierre bien y que no estén dañados:

- 1 la puerta (abolladuras, grietas)
- 2 las bisagras y los cierres (fracturados, agrietados o aflojados)
- 3 las juntas de la puerta y las superficies de sellado



Solo debe hacer, los trabajos de mantenimiento y las reparaciones del microondas personal del servicio de asistencia técnica autorizada, en particular, los trabajos relacionados con la retirada de la tapa que protege al usuario de la radiación de las microondas.



Mantenga el aparato y su cable de conexión lejos de los niños menores de 8 años.



No coloque el microondas en un armario*



AVISO: El aparato y sus piezas accesibles están calientes durante el uso. Evite el contacto con las piezas calientes. Los niños menores de 8 años deben mantenerse alejados del aparato, a menos que estén supervisados por un adulto.



No limpie el aparato con vapor.



Las superficies del armario pueden calentarse durante el trabajo del microondas.

* aparatos que no son aptos para encastrado

LÉALO DETENIDAMENTE Y CONSÉRVELO PARA EL FUTURO.



Para reducir el peligro de incendio, lesiones o exposición a la acción excesiva de las microondas, observe las siguientes normas básicas de seguridad al usar el aparato.



Lea las instrucciones de uso antes de usar el aparato.



Es imprescindible que haya una supervisión estricta para reducir el riesgo de incendio en la cámara del microondas.



Use el aparato solo en conformidad con las indicaciones descritas en las instrucciones. No use productos químicos corrosivos en el aparato. El microondas está especialmente diseñado para calentar o cocinar alimentos.



AVISO: Cuando se use el aparato en el modo combinado, los niños pueden usarlo solo bajo la supervisión de adultos debido a las altas temperaturas generadas*;



AVISO: No se pueden calentar líquidos u otros alimentos en recipientes herméticamente cerrados, ya que pueden explotar;



AVISO: El dispositivo puede ser utilizado por niños a partir de 8 años y por personas con capacidad física, sensorial o psíquica limitada y por personas que carezcan de experiencia y conocimientos del uso correcto del aparato, en caso de estar vigiladas o cuando hayan sido instruidas sobre el uso del aparato de forma segura y conozcan los peligros relacionados con el uso del aparato. Los niños no deben jugar con el aparato. La limpieza y el mantenimiento del aparato no debe ser realizado por los niños a menos que tengan cumplidos los 8 años y se encuentren bajo vigilancia de persona adecuada.





Use solo utensilios apropiados para microondas;





Al calentar alimentos en recipientes de plástico o de papel, hay que supervisar el trabajo del microondas debido a la posibilidad de ignición de los recipientes;

* Para aparatos equipados con grill

 En caso de observar humo y/o fuego, apague el aparato desconectándolo de la alimentación y deje la puerta cerrada hasta que no se apaguen las llamas; El calentamiento de bebidas en el microondas puede causar una cocción retardada, por eso hay que tener cuidado al manipular el recipiente;

 Los detalles sobre la limpieza de las juntas de la puerta y las piezas adyacentes se encuentran la sección oportuna de estas instrucciones.

 Limpie el microondas sistemáticamente y elimine todos los restos de comida.

 Si no mantiene limpio el microondas, pueden llegar a dañarse las superficies, lo que puede influir negativamente en la durabilidad del aparato y causar situaciones peligrosas.

 ¡Nota! Cuando el cable de alimentación inseparable sufra daño deberá ser reemplazado por el fabricante o reparado por un especialista o por una persona calificada para evitar peligro.

 Antes de comenzar a usar el microondas, hay que encender el calentador del grill (al encender el calentador, puede que salga humo de las rejillas de ventilación)*:

- encienda la ventilación de la cocina o abra la ventana,
- ajuste el microondas para trabajar solo con el grill unos 3 minutos y encienda el calentador del grill sin calentar los alimentos.

 El microondas debe estar en una superficie nivelada.

 El plato giratorio y el equipo de la placa giratoria deben estar dentro del microondas durante la cocción. Coloque con cuidado los alimentos en el plato giratorio y manéjelo con cautela para evitar que se rompa.

 El uso indebido de la fuente para gratinar puede hacer que la alta temperatura rompa la placa giratoria.

 Use solo bolsas de tamaño adecuado para cocinar en el microondas.

 El microondas tiene varios interruptores insertados que protegen contra la emisión de radiación cuando la puerta está abierta. No manipule estos interruptores.

* Para aparatos equipados con grill

INDICACIONES REFERENTES A LA SEGURIDAD DE USO

ES



No encienda el microondas vacío. Si enciende el microondas sin alimentos o con alimentos que contengan poco agua puede causar un incendio, carbonización, chispeo o daños en el interior.



No prepare alimentos directamente sobre el plato giratorio. Si se calienta excesivamente el plato giratorio en algún punto, puede romperse.



No caliente biberones ni comidas para bebés en el microondas. Pueden calentarse irregularmente y causar lesiones físicas.



No use recipientes con cuello estrecho como botellas de jarabes.



No fría con grasa en un utensilio alto en el microondas.



No haga conservas caseras en el microondas, ya que no todo el contenido del tarro alcanza siempre la temperatura de cocción.



No use el microondas con fines comerciales. El aparato está indicado para usar en casa o en recintos como*: cocinas para trabajadores, tiendas, oficinas y otros entornos de trabajo, para el uso de clientes de hoteles, moteles y otros centros residenciales, en edificios residenciales rurales, en recintos de alojamiento*;



Para impedir la cocción retardada de líquidos calientes y bebidas y así evitar quemaduras, hay que mezclar el líquido antes de meter el recipiente en el microondas y repetir la operación a la mitad de la cocción. A continuación, déjelo un poco más en el microondas y vuelva a mezclarlo antes de sacar el recipiente.





No olvide que los alimentos están en el microondas para evitar que se quemen por la cocción excesiva.





Cuando se use el microondas en el modo combinado, los niños pueden usar el aparato solo bajo la supervisión de adultos debido a las altas temperaturas generadas.*

 El presente aparato no debe ser usado por personas (incluyendo niños) con capacidad física, sensual y psíquica limitada y por las personas que no tengan experiencia o conocimientos del empleo del aparato con tal de que se encuentren bajo vigilancia o sigan las instrucciones de uso del aparato por la persona responsable de su seguridad. Se debe prestar atención a los niños, para que no jueguen con el aparato.

 No sobrecaliente los alimentos.

 No use el interior del microondas para almacenamiento. No guarde dentro del microondas objetos inflamables como pan, pasteles, productos de papel, etc. Si un rayo golpea la línea de alimentación, puede que el microondas se encienda por sí solo.

 Retire los cierres de alambre y las asas de metal de los recipientes/bolsas de papel o plástico antes de meterlos en el microondas.

 El microondas debe estar conectado a tierra. Conéctelo solo a un enchufe con un circuito de protección que funcione. Ver “Instalación del circuito de protección”

 Algunos productos como huevos enteros (cocidos y/o crudos), agua con aceite o grasa, recipientes herméticos y tarros cerrados pueden explotar, por eso no se deben calentar en este microondas.

 El microondas debe trabajar bajo la supervisión permanente de adultos. No permita que los niños tengan acceso a los elementos de control o jueguen con el aparato.

 No ponga en marcha el microondas cuando la regleta de conexión o la clavija están dañadas, si el aparato no funciona correctamente o si está dañado o se ha caído.

 No tape ni bloquee los respiraderos del microondas.

 No guarde ni use el microondas en el exterior.

 No use el microondas cerca del agua, un fregadero de cocina, en una estancia húmeda o cerca de una piscina de natación.

 No sumerja el cable de conexión ni la clavija en agua.

* Para aparatos equipados con grill

INDICACIONES REFERENTES A LA SEGURIDAD DE USO

ES



Mantenga el cable lejos de superficies calientes.



No permita que el cable de conexión cuelgue del borde de la mesa o la encimera.



El aparato debe usarse con el marco decorativo montado*



La superficie del interior del aparato está caliente después de usar el microondas.



Compruebe sistemáticamente que el microondas y su cable de conexión no estén dañados. Si observa cualquier daño, no lo use.

ELIMINACIÓN / DESGUACE DEL APARATO



DESEMBALAJE



El aparato ha sido asegurado contra daños antes del transporte. Después de desembalar el dispositivo les rogamos eliminen los elementos del embalaje de forma que no sea nociva para el medio ambiente.

Todos los materiales que se emplean para embalar no son nocivos para

el medio ambiente, en un 100% sirven para ser reciclados y llevan respectivo símbolo.

¡Nota! Los materiales de embalaje (saquitos de polietileno, trozos de poliuretano, etc.) deben ser guardados lejos del alcance de niños a la hora de desembalar.



FINALIZAR LA VIDA ÚTIL



Después de terminar el empleo no se puede eliminar el presente producto a través de los residuos comunales normales sino que es necesario dejarlo en el punto de acumulación y reciclaje de aparatos eléctricos y electrónicos. El símbolo que se encuentra en el producto, en el manual de uso y en el embalaje informa de ello.

Los plásticos empleados en el aparato sirven para volver a usar conforme con los símbolos que contienen. Gracias al uso reiterado, uso de materiales u otras formas de empleo de aparatos usados Ustedes contribuyen en la protección del medio ambiente.

La administración municipal informa sobre el respectivo punto de eliminación de aparatos gastados.

* para aparatos a encastrar

PELIGRO

Riesgo de choque eléctrico al tocar - ciertos elementos interiores pueden causar lesiones o la muerte. No desmonte este aparato.

AVISO

Riesgo de choque eléctrico. El uso incorrecto de la toma de tierra puede causar un choque eléctrico. No meta la clavija en el enchufe antes de que el aparato esté correctamente instalado y puesto a tierra.

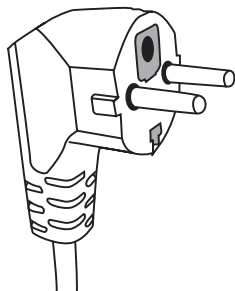

Hay que poner este aparato a tierra. En caso de cortocircuito eléctrico, la toma de tierra reduce el riesgo de choque eléctrico, garantizando la salida de la corriente eléctrica. Este aparato está equipado con un cable que tiene un conducto de toma de tierra con la clavija oportuna. La clavija debe estar insertada en un enchufe correctamente instalado y puesto a tierra.

En caso de no entender totalmente las instrucciones de puesta a tierra o de dudar si el aparato está puesto a tierra correctamente, diríjase a un electricista cualificado o un técnico de servicio.

Si hay que usar un cable alargador, utilice solo un cable trifilar que tenga un enchufe con toma de tierra.

El fabricante no se hace responsable de los daños o las lesiones resultantes de enchufar el microondas a la fuente de alimentación sin un circuito de protección o con un circuito de protección estropeado.

El cable de red corto está previsto para reducir el peligro de enredarse o desenchufar el cable largo al tropezarse.

Si utiliza un alargador:

- Los datos eléctricos nominales del alargador deben ser por lo menos tan grandes como los datos eléctricos nominales del aparato.
- El alargador debe ser un cable trifilar con toma de tierra.
- El cable largo debe estar colocado de tal modo que no cuelgue de la encimera o el tablero de la mesa, donde podrían tirar de él los niños o engancharse y tirar sin querer.

AVISO



Riesgo de lesiones personales. Los recipientes herméticamente cerrados pueden explotar. Hay que abrir los recipientes cerrados y pinchar las bolsas de plástico antes de comenzar a calentar.

Materiales que se pueden usar en el microondas y que se deben evitar en el microondas.

Alguno utensilios que no son de metal pueden ser peligrosos al usarlos el microondas. En caso de dudas, se puede comprobar el utensilio en cuestión según el siguiente procedimiento:

Prueba del utensilio:

- 1 Llene un recipiente que se pueda usar en el microondas con una taza de agua fría (250 ml); haga lo mismo con el utensilio de prueba.
- 2 Cueza con la potencia máxima durante 1 minuto.
- 3 Toque con cuidado el utensilio. Si está caliente, no lo use en el microondas.
- 4 No supere el tiempo de cocción de 1 minuto.

Materiales que no se pueden usar en el microondas

Tipo de utensilio	Atención
Bandeja de aluminio	Puede causar un arco eléctrico. Cambie los alimentos a un utensilio que se pueda usar en el microondas.
Caja de cartón con asa de metal	Puede causar un arco eléctrico. Cambie los alimentos a un utensilio que se pueda usar en el microondas.
Metal o utensilios con marco de metal	El metal protege los alimentos de la energía de las microondas. El marco de metal puede causar un arco eléctrico.
Cierres de metal - atornillados	Pueden causar un arco eléctrico y un incendio en el microondas.
Bolsas de papel	Pueden causar un incendio en el microondas.
Espuma de plástico	La espuma de plástico puede derretirse o ensuciar el líquido que hay en ella al ser sometida a la acción de las altas temperaturas.
Madera	La madera se seca cuando se usa en el microondas y puede quebrarse o partirse.

Materiales que se pueden usar en el microondas

Tipo de utensilio	Atención
Papel aluminio	Solo para cubrir. Se pueden usar pequeños trozos lisos para cubrir pedazos finos de carne de modo que no se cocinen excesivamente. Puede producirse una descarga en arco si el papel está demasiado cerca de las paredes del microondas. El papel debe estar por lo menos a 2,5 cm de distancia de las paredes del microondas.
Fuente para gratinar	Observe las instrucciones del fabricante. El fondo de la fuente debe estar por lo menos 5 mm por encima del plato giratorio. Su uso incorrecto puede hacer que se rompa el plato giratorio.
Vajilla para comer	Solo la que sirve para microondas. Observe las instrucciones del fabricante. No use vajilla rota o mellada.
Tarros de cristal	Quite siempre la tapa. Úselos solo para calentar alimentos hasta la temperatura adecuada. La mayoría de tarros de cristal no es resistente a las temperaturas y puede romperse.

UTENSILIOS

Utensilios de cristal	Use solo utensilios de cristal resistentes al calor. Asegúrese de que no tienen marcos de metal. No use utensilios rotos o mellados.
Bolsas para cocinar en microondas	Observe las instrucciones del fabricante. No las cierre con cierres de metal.
Platos y vasos de papel	Haga cortes para dejar salir el vapor. Úselos solo para cocción/caletamiento corto. No deje el microondas sin supervisión durante la cocción.
Papel absorbente	Úselo solo para cubrir los alimentos cuando los caliente para absorber la grasa. Úselo solo para cocción corta bajo continua supervisión.
Papel vegetal	Úselo como cubierta para evitar las salpicaduras o como envase para la evaporación.
Plástico	Solo la que sirve para microondas. Debe tener la etiqueta "para microondas". Algunos recipientes de plástico se ablandan cuando los alimentos de dentro se calientan. Haga cortes en las bolsas de cocción y las bolsas de plástico herméticamente cerradas o póngales una salida de aire conforme a las indicaciones del envase.
Envases de plástico	Solo la que sirve para microondas. Úselos para cubrir los alimentos durante la cocción para mantener la humedad. No deje que los envases de plástico toquen los alimentos.
Termómetros	Solo la que sirve para microondas. (termómetros de carne y azúcar).
Papel encerado	Úselo como cubierta para evitar las salpicaduras y mantener la humedad.

Material del utensilio	Microondas	Grill	Modo combinado
Vidrio resistente al calor	SÍ	SÍ	SÍ
Vidrio no resistente al calor	NO	NO	NO
Cerámica resistente al calor	SÍ	NO	NO
Utensilios de plástico aptos para usar en microondas.	SÍ	NO	NO
Papel de cocina	SÍ	NO	NO
Recipiente de metal	NO	SÍ	NO
Parrilla (incluida en la entrega)*	NO	SÍ	NO
Papel aluminio y recipientes de papel aluminio	NO	SÍ	NO

* En modelos selectos

AJUSTE DEL MICROONDAS

ES

Nombres de los elementos del equipamiento del microondas

Saque el microondas y todos los materiales de la caja de cartón y la cámara del microondas. La entrega del microondas incluye el siguiente equipamiento:

Plato giratorio	1
Placa giratoria	1
Instrucciones de uso	1
Parrilla	1*

- A) Panel de control
- B) Sistema de bloqueo de seguridad - Apaga la alimentación del microondas cuando la puerta se abre durante el funcionamiento.
- C) Placa giratoria
- D) Plato giratorio
- E) Protección interior de la puerta
- F) Puerta

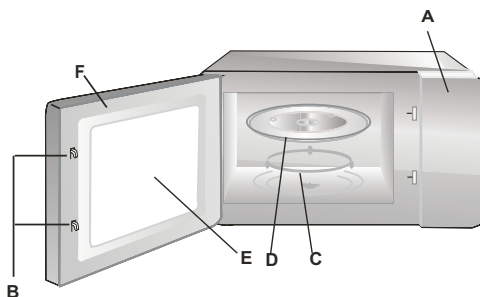

INSTALACIÓN DEL PLATO GIRATORIO

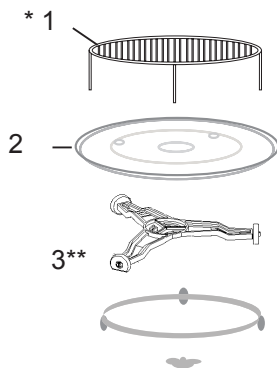

- 1 No pulse nunca el plato giratorio ni lo ponga con el fondo hacia arriba.
- 2 Durante la cocción, use siempre el plato giratorio y la placa giratoria.
- 3 Para cocinar o calentar, ponga siempre todos los alimentos en el plato giratorio.
- 4 Si el plato giratorio se rompe, debe dirigirse al punto de servicio autorizado más cercano.

Elementos del equipamiento:

1. Parrilla
2. Plato giratorio
3. Placa giratoria

* En modelos selectos **Atención:** La parrilla que forma parte del equipamiento del aparato debe usarse solo con el ajuste de la función "GRILL". Coloque la parrilla en el plato giratorio.

** La placa tiene dos versiones, dependiendo del modelo. No son intercambiables.

INSTALACIÓN DE APARATO

ES

- Retire todos los materiales y elementos de embalaje.
- Compruebe que el microondas no tenga daños como abolladuras, desplazamiento o rotura de la puerta.
- Retire todos las láminas de protección de la superficie del armario.
- No instale el microondas si está dañado.



No retire la cubierta marrón claro de mica atornillada al hueco del microondas para cubrir el magnetrón.

Instalación

1. El aparato está destinado solamente para usar en casa.
2. El microondas se puede usar solo después encastrarlo previamente en un mueble de cocina*.
3. El modo de montaje del microondas en el mueble se muestra en el "Manual de instalación".
4. El microondas debe instalarse en un armario con un ancho de 60 cm y una altura de 85 cm desde el suelo de la cocina*.

No quite las patas del fondo del microondas*.

El bloqueo de los orificios de entrada y salida puede dañar el microondas. Coloque el microondas lo más lejos posible de receptores de radio y televisión. Cuando el microondas trabaja, puede causar perturbaciones de recepción de radio y televisión.

2. Meta la clavija del microondas en un enchufe doméstico estándar. Asegúrese antes de que su tensión y frecuencia coincidan con los de la placa de características.

AVISO: No instale el microondas sobre una placa de cocina u otro aparato que genera calor. En caso de instalarlo, pueden producirse daños y perderse la garantía.

Las superficies accesibles pueden estar calientes durante el funcionamiento.



* Para aparatos a encastrar

Este microondas tiene un moderno control electrónico para regular los parámetros de cocción o calentamiento.

Panel de control

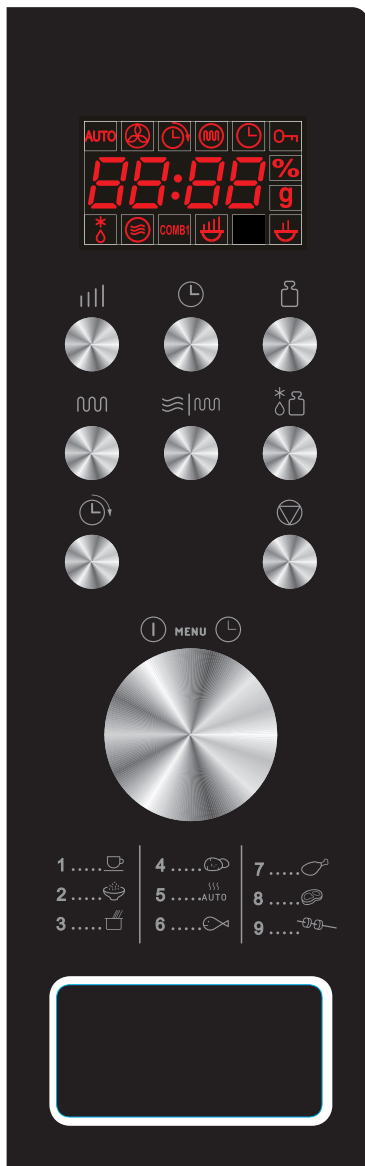

Pantalla - Muestra el tiempo de cocción, la potencia, las indicaciones y la hora actual.

 Potencia de las microondas - Sirve para ajustar la potencia.

 Reloj - Sirve para ajustar el tiempo actual.

 Selección de peso - Sirve para determinar el peso de los alimentos o el número de porciones.

 Grill - Sirve para seleccionar el programa de grill durante un máximo de 95 minutos.

 Combi - Cocción mixta con microondas y grill.

 Descongelación automática (descongelación según peso) - Sirve para descongelar carne, pollo y marisco según el peso.

 Inicio diferido - Sirve para retrasar el inicio del programa.

 PAUSE/CANCEL - Sirve para anular un nivel de potencia, tiempo de cocción o descongelación previamente seleccionado. También sirve para encender el bloqueo para niños.

 Mando de regulación de TIEMPO/ PESO,





MENÚ - Gire el mando para ajustar el tiempo de cocción.

 Inicio/Inicio rápido (mando) - Pulse para iniciar la cocción o el programa de descongelación. Pulse varias veces para iniciar la cocción sin ajuste previo del nivel de potencia y el tiempo de cocción.

AJUSTE DE LA HORA ACTUAL



Supongamos que la hora actual son las 08:30.

Pasos:



1. Pulse .
2. Gire el mando  hasta que en la pantalla aparezca el número de horas 8.
3. Pulse .
4. Gire el mando  hasta que en la pantalla aparezca el número de minutos 30.
5. Pulse  de nuevo para confirmar.

NOTA: El reloj funciona en el modo de 24 horas. Después de conectar el aparato a la alimentación, en la pantalla aparecerá "1:00". Para ajustar la hora actual, siga las instrucciones de arriba. Se puede comprobar la hora actual durante la cocción apretando el símbolo  en el panel de control.

COCCIÓN CON MICROONDAS

Para usar la cocción con microondas, pulse varias veces el botón  para elegir la potencia. A continuación, ajuste  con el mando el tiempo de cocción. El tiempo máximo de cocción es de 95 minutos.

Cocción durante 10 minutos con potencia 60%.

1. Pulse varias veces  para seleccionar la potencias de las microondas.
2. Gire el mando  a 10:00.
3. Pulse  para confirmar.



Seleccione la potencia de las microondas tocando:

Número de pulsaciones	Potencia de las microondas
1 vez	100%
2 veces	80%
3 veces	60%
4 veces	40%
5 veces	20%
6 veces	00%

NOTA: Se puede comprobar la potencia de las microondas durante la cocción pulsando .

GRILL

El tiempo máximo de cocción es de 95 minutos. El grill es mejor para cocinar filetes de carne finos, bistecs, chuletas, brochetas, salchichas y otras piezas de carne. También está indicado para preparar bocadillos calientes y platos asados.





1. En el modo de espera, pulse  una vez.
2. Gire el mando  para introducir el tiempo de cocción.
3. pulse .

COCCIÓN COMBINADA (Mixta)

COMBINACIÓN

El tiempo máximo de cocción es de 95 minutos.

EJEMPLO: Supongamos que la preparación del plato requiere cocción en la COMBINACIÓN 1 durante 25 minutos.

1. Pulse el botón   para que aparezca el símbolo CO-1.
2. Gire el mando  a 25:00.
3. Pulse  INICIO.

INICIO RÁPIDO



En el programa de cocción rápida se pueden cocinar platos a alta potencia (usando el 100% de potencia).

Pulse el botón varias veces  para ajustar el tiempo de cocción. El microondas comenzará inmediatamente a cocinar a la máxima potencia. El tiempo máximo de cocción que se puede introducir es de 10 minutos.

DESCONGELACIÓN AUTOMÁTICA

El microondas permite descongelar alimentos en base al peso introducido. El tiempo de descongelación y el nivel de potencia se ajustan automáticamente después de introducir la categoría de alimentos y el peso. El peso admisible de los alimentos congelados es de 100 g a 1800 g.

EJEMPLO: Descongelación de 600 g de gambas.





1. Pulse el botón .
2. A continuación, pulse  para introducir el peso de los alimentos congelados.
3. Pulse .



NOTA: El microondas se para durante la descongelación, lo que permite dar la vuelta a los alimentos para que se descongelen uniformemente. Después de darles la vuelta, pulse el botón  y continúe la descongelación durante el tiempo restante.

INICIO DIFERIDO

Esta función sirve para retrasar el inicio del programa, que se enciende automáticamente a la hora ajustada.

Ejemplo: Supongamos que la hora actual son las 9:00, y el microondas tiene que iniciar la cocción a las 11:30.

1. Ajuste el programa de cocción seleccionado.
2. Pulse una vez el botón .
3. Gire el mando  hasta que en la pantalla aparezca la hora 11:00.
4. Pulse una vez el botón .
5. Gire el mando  hasta que en la pantalla aparezcan los minutos 11:30.
6. Pulse una vez el botón .

NOTA: Después de ajustar la función de inicio diferido, no funciona el control de los botones, solo para comprobar el tiempo ajustado. El tiempo ajustado se puede comprobar pulsando el botón  y se puede anular pulsando el botón . A las 11:30 el programa de cocción seleccionado se iniciará automáticamente.

BLOQUEO DE SEGURIDAD

Impide que los niños usen el microondas sin supervisión. No se puede usar el microondas cuando esté activado el bloqueo de seguridad - en la pantalla aparecerá la indicación de bloqueo de seguridad.

Ajustar el BLOQUEO DE SEGURIDAD: Pulse y mantenga pulsado el botón  durante 3 segundos. Se oirá una señal acústica y en la pantalla aparecerá el símbolo de bloqueo de seguridad.



Cancelar el BLOQUEO DE SEGURIDAD: Pulse y mantenga apretado el botón  durante 3 segundos hasta que en la pantalla se apague el indicador de bloqueo de seguridad.

NOTA: No se puede usar el microondas cuando esté activado el bloqueo de seguridad.

COCCIÓN AUTOMÁTICA

No es necesario introducir la potencia y el tiempo de cocción para los siguientes alimentos o modos de cocción. Hay que indicar el tipo de alimento y el peso de los productos. El microondas comenzará a trabajar después de pulsar el botón . Hay que dar la vuelta a los alimentos a la mitad del tiempo de cocción para que se cocinen uniformemente.

Ejemplo:

1. En el modo de espera, gire el mando  a la izquierda para seleccionar el código del producto que define el alimento cocinado.
2. Pulse varias veces el botón  para ajustar el peso.
3. Pulse el botón .

Menú de cocción automática

Menú de cocción automática

Código:	Alimento / modo de cocción	
01	Leche / café (200 ml/taza)	<p>En el caso de la leche/café y las patatas, después de pulsar el botón  en la pantalla aparecerá el número de porciones en lugar del peso del producto.</p> <p>En el caso de las posiciones 07, 08 y 09 de la lista, el microondas para la cocción y emite una señal acústica recordando que hay que dar la vuelta a los alimentos para que se cocinen uniformemente.</p> <p>El resultado de la cocción automática depende de factores como las oscilaciones de tensión, la forma y el tamaño de los alimentos, las preferencias individuales sobre el modo de cocinar ciertos platos, e incluso el modo de colocación de los alimentos en la cámara del microondas. Si el resultado de la cocción no es del todo satisfactorio, hay que adaptar debidamente el tiempo de cocción.</p> <p>Cuando se cocina espaguetis, hay que añadir previamente agua hervida.</p>
02	Arroz (g)	
03	Espaguetis (g)	
04	Patatas (230 g)	
05	Calentamiento automático (g)	
06	Pescado (g)	
07	Pollo (g)	
08	Tenera / cordero (g)	
09	Brochetas (g)	

ELIMINACIÓN DE FALLOS

ES

El microondas perturba las imágenes de la televisión.	La recepción de radio y televisión puede verse perturbada cuando el microondas trabaja. Lo mismo ocurre con los pequeños electrodomésticos como la batidora, el aspirador o el ventilador eléctrico. Es un fenómeno normal.
El microondas tiene poca luz	Después de cocinar con microondas a baja potencia, la luz puede debilitarse. Es normal.
El vapor se acumula en la puerta, el aire caliente sale por los respiraderos.	Al cocinar, puede salir vapor de los alimentos. La mayoría sale por los respiraderos. Sin embargo, parte del vapor puede acumularse en un lugar fresco como la puerta del microondas. Es normal.

Fallo	Causa posible	Eliminación
No se puede poner en marcha el microondas.	El cable de conexión no está correctamente conectado.	Saque la clavija y métala de nuevo después de 10 segundos.
	Fusible quemado, o se ha encendido el interruptor de seguridad.	Cambie el fusible o encienda el interruptor (reparación solo por el Servicio de Amica)
	Problema con el enchufe	Compruebe el enchufe con otros dispositivos eléctricos.
El microondas no calienta.	La puerta no está bien cerrada.	Cierre bien la puerta.
La placa giratoria de cristal hace ruido durante el funcionamiento del microondas.	El equipo de la placa giratoria y el fondo del microondas están sucios.	Ver "Mantenimiento del microondas".

LIMPIEZA

Antes de la limpieza, asegúrese de que el microondas esté desenchufado de la fuente de alimentación.

- a) Después de usarlo, limpie el interior del microondas con un paño ligeramente húmedo.
- b) Limpie los accesorios con normalidad con agua y jabón.
- c) Cuando el marco de la puerta, la junta y los elementos adyacentes estén sucios, límpielos cuidadosamente con un paño húmedo. Durante la limpieza de las superficies de la puerta y el microondas, use solo jabones o detergentes suaves no abrasivos, aplicados con una esponja o un paño suave.

Durante la limpieza de la puerta de cristal, no use ningún producto abrasivo ni estropajos metálicos ásperos, ya que pueden rayar la superficie y dañar el cristal.

Para limpiar la cámara interior: coloque medio limón en un bol, añada 300 ml de agua y encienda solo las microondas al 100% de potencia durante 10 minutos.

Después de la limpieza, desconecte el microondas de la corriente y pase un paño suave y seco por el interior.

Garantía

Las prestaciones de garantía según la tarjeta de garantía.
El fabricante no se responsabilizará de los daños que resulten del inadecuado uso del producto.

Declaración del fabricante

El fabricante declara con la presente que el producto cumple los requisitos esenciales de las siguientes directivas europeas:

- **directiva de baja tensión 2014/35/EC**
- **directiva de compatibilidad electromagnética 2014/30/EC**
- **directiva de diseño ecológico 2009/125/EC**
- **directiva RoHS 2011/65/EC**

y por lo tanto el producto fue marcado **CE** y tiene declaración de conformidad compartida a las entidades que supervisan el mercado.

ŠTOVANI KUPCI!

Uređaj marke Amica je spoj izuzetno jednostavne uporabe i savršene učinkovitosti. Svaki uređaj koji izlazi iz tvornice je prije pakiranja rigorozno provjeren s točke gledišta sigurnosti i funkcionalnosti na kontrolnim mjestima.

Molimo Vas prije pokretanja uređaja pozorno pročitajte upute za uporabu.

Niže se nalaze objašnjenja simbola koji se pojavljuju u uputama za uporabu:



Važne informacije o sigurnosti korisnika uređaja i pravilnoj eksploataciji.



Napomene o uporabi uređaja.



Opasnosti koje proizlaze iz neodgovarajuće eksploatacije uređaja i radnje koje obavlja isključivo kvalificirana osoba, na primjer iz servisa proizvođača.



Informacije o zaštiti okoliša.



Zabrana obavljanja određenih aktivnosti od strane korisnika.

SADRŽAJ

TEHNIČKI PODACI	146
MJERE OPREZA	147
INFORMACIJE O SIGURNOSTI	148
UKLANJANJE / ODLAGANJE POTROŠENE OPREME	152
INSTALACIJA ZAŠTITNOG ELEKTRIČNOG KRUGA	153
POSUDE	154
PODEŠAVANJE PEĆNICE	156
INSTALACIJA OKRETNOG PLADNJA	156
INSTALACIJA UREĐAJA	157
UPORABA	158
UKLANJANJE KVAROVA	162
ČIŠĆENJE	162
JAMSTVO, POSLIJEPRODAJNE AKTIVNOSTI	163

TEHNIČKI PODACI

Model	AMGB20E1GB FUSION / TMI 20AFB / AMGB20E2GB F-TYPE
Napajanje	230 - 240V~ / 50Hz
Radna frekvencija [MHz]	2450
Razina buke [dB(A) re 1pW]	54
Potrošnja snage [W]	1200
Nazivna izlazna snaga mikrovalova [W]	700
Nazivna izlazna snaga grila [W]	900
Volumen pećnice [l]	20
Promjer okretnog pladnja [mm]	245
Vanjske dimenzije (vis x šir x dub) [mm]	389 x 594 x 325
Uređaj je prilagođen za ugrađivanje u namještaj	√
Neto težina [kg]	12,7



Uređaj je namijenjen isključivo za kućansku uporabu.

Proizvođač pridržava pravo na promjene koje ne utječu na rad uređaja.



Ilustracije u uputama uporabu imaju informativnu ulogu. Pribor uređaja je opisan u odgovarajućem poglavlju.



PREDOSTROŽNOSTI ZA IZBJEGAVANJE IZLAGANJU MIKROVALNOJ ENERGIJI



Ovu mikrovalnu ne koristiti pećnicu dok su vrata otvorena, jer to može uzrokovati štetno izlaganje energiji mikrovalova. Vrlo je važno ne oštećivati i ne dirati sigurnosne bravice i prekidače na vratima mikrovalne pećnice.



Ne postavljati bilo kakve predmete između vrata mikrovalne pećnice i njezine prednje strane i ne dopustiti da se zaprljanja i ostaci sredstva za čišćenje nagomilavaju na izolacijskim površinama.



Ne koristiti mikrovalnu pećnicu, ako je oštećena. Vrlo je važno da se vrata mikrovalne pećnice pravilno zatvaraju i da nema oštećenja na:

- 1 vratima (da vrata nisu savijena, puknuta)
- 2 šarkama i bravicama (polomljene, puknute ili olabavljene)
- 3 brtvama vrata i zaštitnim površinama



Regulaciju, održavanje i sve popravke pećnice obavljaju isključivo kvalificirani serviseri proizvođača. To se posebno tiče radnji vezanih uz skidanje zaštitne obloge koja štiti korisnika od mikrovalnog zračenja.



Djecu ispod 8 godina držati dalje od uređaja i njegovog priključnog kabela.



Mikrovalnu pećnicu ne stavljati u kuhinjski ormarić *



UPOZORENJE: Uređaj i njegovi dostupni dijelovi su vrući tijekom uporabe. Izbjegavati kontakt s vrućim dijelovima. Djecu ispod 8 godina držati podalje od uređaja, osim ako nisu pod nadzorom odrasle osobe;



Uređaj ne čistiti parom



Površine ormarića mogu se zagrijati tijekom rada pećnice;

* tiče se uređaja koji nisu prilagođeni za ugradnju u kuhinjski namještaj

 **PAŽLJIVO PROČITATI I SAČUVATI ZA BUDUĆNOST.** Kako bi smanjili rizik od opekline, električnog udara, požara, ozljeda osoba ili izlaganja mikrovalovima, tijekom uporabe uređaja pridržavati se niže navedenih osnovnih sigurnosnih pravila

 Prije uporabe uređaja pročitati upute.

 Neophodan je stalni nadzor kako bi smanjili opasnost od izbijanja požara u komori pećnice.

 Uređaj koristiti isključivo u skladu s namjenom koja je opisana u uputama. Ne koristiti korozivne kemikalije u ovom uređaju. Ovaj tip pećnice je posebno dizajniran za podgrijavanje i kuhanje hrane. Nije namijenjena za industrijsku ili laboratorijsku uporabu.

 **UPOZORENJE:** Kad pećnica radi u kombinacijskom modu, zbog isijavanja topline, djeca moraju biti pod roditeljskim nadzorom*;

 **UPOZORENJE:** Tekućine i ostale prehrambene proizvode ne zagrijavati u hermetički zatvorenim posudama, jer mogu eksplodirati;

 **UPOZORENJE:** Ovaj uređaj mogu koristiti djeca od 8 godina pa na više i osobe smanjenih tjelesnih, osjetilnih i mentalnih mogućnosti ili osobe koje ne raspolažu znanjem ili iskustvom, ako su pod nadzorom odrasle osobe koja je odgovorna za njihovu sigurnost. Paziti da se djeca ne igraju uređajem. Djeca bez nadzora ne bi trebala čistiti i koristiti uređaj, ako nemaju 8 godina i ako nisu pod nadzorom odrasle osobe.

 Koristiti samo takvo posuđe koji je prilagođeno za uporabu u mikrovalnim pećnicama;















 Tijekom podgrijavanja hrane u plastičnim ili papirnatim posudama nadzirati rad mikrovalne pećnice zbog mogućnosti paljenja posuda;

 U slučaju pojave dima i/ili vatre isključiti uređaj i izvući utikač iz mreže, a vrata ostaviti zatvorena dok se plamen ne ugasi;











Mikrovalno zagrijavanje pića može rezultirati u zakašnjelom vrenju, što znači da posebnu pozornost treba obratiti kod rukovanja posudama sa zagrijanim pićem.













 Detalji o čišćenju brtvi vrata i okolnih dijelova nalaze se u odgovarajućem poglavlju ovih uputa.

* Tiče se uređaja opremljenih grilom

-  Pećnicu sustavno čistiti i uklanjati sve ostatke hrane
-  Zapostavljanje održavanja čistoće pećnice može prouzrokovati oštećenja površina, a to negativno utječe na trajnost uređaja i uzrokuje opasne situacije.
-  Pozor! Ako je priloženi mrežni kabel oštećen, mora biti zamijenjen od strane proizvođača, servisera ili sličnog ovlaštenog osoblja, da bi izbjegli nezgode.
-  Prije uporabe peći propaliti grijač grila (tijekom propalivanja iz ventilacijskih rešetki može se osloboditi dim)*:
 - uključiti ventilaciju u prostoriji ili otvoriti prozor,
 - podesiti pećnicu u mod rada grila oko 3 minute i uključiti grijač grila bez podgrijavanja hrane.
-  Pećnicu postaviti na ravnoj površini.
-  Stakleni pladanj, okretni mehanizam trebali bi biti u pećnici tijekom kuhanja. Pažljivo postaviti hranu na okretni pladanj i oprezno rukovati kako bismo izbjegli eventualno razbijanje.
-  Nepravilna uporaba posude za završno pečenje može stvoriti visoku temperaturu koja uzrokuje pucanje okretnog pladnja.
-  Za kuhanje u mikrovalnoj pećnici koristiti samo specijalno prilagođene vrećice odgovarajuće veličine.
-  Pećnica ima nekoliko sigurnosnih prekidača za zaštitu od zračenja u slučaju da su vrata otvorena. Sigurnosnim prekidačima ne rukovati, ako to nije potrebno.
-  Ne uključivati praznu mikrovalnu pećnicu. Uključivanje pećnice bez hrane ili s hranom s vrlo malom količinom vode može prouzrokovati požar, spaljivanje, iskrenje ili oštećenje obloge unutrašnje komore.
-  Ne pripremati jelo neposredno na okretnom pladnju. Prekomjerno točkasto podgrijavanje okretnog pladnja može prouzrokovati njegovo pucanje.
-  Ne podgrijavati bočice za hranjenje dojenčadi ili hranu za bebe u mikrovalnoj pećnici. Neravnomjerno grijanje može prouzrokovati fizičke ozljede.
-  Ne koristiti posude s uskim grlom, kao što su bočice za sirup.
-  Ne pržiti na masnoći i u dubokoj posudi u mikrovalnoj pećnici.

* Tiče se uređaja opremljenih grilom

-  U pećnici ne pripremati domaće nereske, jer meso u staklenci ne ostvaruje ravnomjerno temperaturu vrenja.
-  Mikrovalnu pećnicu ne koristiti u komercijalne svrhe. Uređaj je namijenjen za kućansku uporabu ili za uporabu u takvim objektima kao *: kuhinje za radnike; u trgovinama, uredima i drugim radnim mjestima, za klijente hotela, motela i drugih stambenih objekata, na farma, prenoćištima*;
-  Mikrovalno zagrijavanje pića može rezultirati u zakašnjelom vrenju, što znači da posebnu pozornost treba obratiti kod rukovanja posudama sa zagrijanim pićem. Promiješati prije stavljanja u pećnicu i još jednom nakon prve polovice vremena kuhanja. Nakon toga ostaviti kratko vrijeme u pećnici i još jednom promiješati prije vađenja posude.
-  Ne zaboraviti o hrani koja se nalazi u pećnici da bi izbjegli spaljivanje uzrokovano prekomjernim kuhanjem.
-  Kad pećnica radi u kombinacijskom modu, zbog isijavanja topline, djeca moraju biti pod roditeljskim nadzorom.*
-  Ovaj uređaj nije namijenjen osobama (uključujući djecu) sa smanjenim tjelesnim, osjetilnim ili psihičkim sposobnostima, ili osobama koje ne raspolazu znanjem ili iskustvom. Moraju biti pod nadzorom odrasle osobe koja je odgovorna za njihovu sigurnost. Paziti da se djeca ne igraju uređajem.
-  Ne prekuhavati hranu
-  Ne koristiti unutrašnjost pećnice kao eventualno skladište. U unutrašnjosti pećnice ne držati zapaljive predmete, kruh, kolačiće, papirnate proizvode itd. A k o grom udari u električnu mrežu, pećnica se može samostalno isključiti.
-  Ukloniti žičane kvačice i metalne dijelove s papirnatih ili plastičnih posuda/vrećica prije stavljanja u pećnicu.
-  Pećnica mora biti uzemljena. Priključivati samo na utičnicu s ispravnim zaštitnim vodičem. Vidi "Instalacija zaštitnog kruga"

-  Neki proizvodi kao cijela jaja (kuhana i/ili sirova), voda s uljem ili masnoćom, hermetički zatvoreni spremnici i staklenke mogu eksplodirati i zato ih ne zagrijavamo u ovoj pećnici
-  Rad pećnice treba se odvijati pod stalnim nadzorom odraslih osoba. Ne dopustiti da djeca imaju pristup upravljačkim elementima ili da se igraju uređajem.
-  Ne uključivati pećnicu kad je oštećena priključnica ili utikač, ako ne rade ispravno, ako su oštećeni, ako su ispali.
-  Ne pokrivati niti blokirati otvore za ventilaciju pećnice.
-  Ne koristiti i ne čuvati pećnicu na otvorenom prostoru.
-  Ne koristiti pećnicu u blizini vode, sudopera, u vlažnoj prostoriji ili u blizini bazena.
-  Ne uranjati priključni kabel niti utikač u vodu.
-  Kabel držati daleko od vrućih površina.
-  Ne dopustiti da priključni kabel visi s ruba stola ili kuhinjskog pulta.
-  Uređaj koristiti s montiranim ukrasnim okvirom **
-  Površina unutrašnje komore uređaja je vruća nakon uporabe.
-  Sustavno provjeravati pećnicu i priključni kabel s točke gledišta oštećenja. Ako ustvrdimo bilo kakvo oštećenje, ne koristiti pećnicu.

* Tiče se uređaja opremljenih grilom

** tiče se uređaja za ugradnju



UKLANJANJE PAKIRANJA



Uređaj je za vrijeme transporta zaštićen od oštećenja. Nakon vađenja uređaja iz pakiranja molimo Vas da elemente ambalaže uklonite na način koji ne ugrožava okoliš.

Svi materijali korišteni za pakiranje nisu štetni za okoliš, 100% materijala je prikladno za recikliranje, stoga su

označeni odgovarajućim simbolom.

Pozor! Elemente pakiranja (polietilenske vrećice, komadići stiropora itd.) prilikom uklanjanja ambalaže držati daleko od djece.



POVLAČENJE IZ UPORABE



Nakon završetka razdoblja uporabe ovaj uređaj ne uklanjati kao ostali normalni komunalni otpad, predati ga u sabirni centar za recikliranje električnih i elektroničkih uređaja. O tome nas informira simbol koji se nalazi na proizvodu, u uputama za uporabu ili na pakiranju.

Materijali koji su upotrebljeni u uređaju prilagođeni su za sekundarnu uporabu u skladu s oznakama. Zahvaljujući recikliranju, iskorištavanju materijala ili drugim oblicima uporabe potrošenih uređaja i Vi utječete na zaštitu okoliša.

Informacije o odgovarajućem centru za zbrinjavanje potrošenih uređaja pružaju Vam lokalne vlasti.

OPASNOST

Opasnost od električnog udara kod dodira – određeni unutrašnji elementi mogu uzrokovati ozbiljne ozljede ili smrt. Ne demontirati ovaj uređaj.

UPOZORENJE

Opasnost od električnog udara. Nepravilno uzemljenje može prouzrokovati električni udar. Ne umetati utikač u utičnicu dok uređaj nije pravilno montiran i uzemljen.

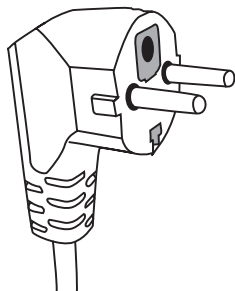

Mikrovalna pećnica mora biti uzemljena. U slučaju kratkog spoja uzemljenje smanjuje opasnost od strujnog udara, jer omogućuje odvođenje napona. Ova mikrovalna pećnica je opremljena kabelom koji ima vodič za uzemljenje te utikač za uzemljenje. Mikrovalna pećnica mora biti uključena u odgovarajuću zidnu utičnicu i uzemljena.

Ako imate bilo kakva pitanja u svezi uzemljenja ili

ako niste sigurni da li je uređaj pravilno uzemljen, kontaktirajte kvalificiranog električara ili servisno osoblje.

Ako je neophodna uporaba produžnog kabela, koristiti isključivo takav koji posjeduje utičnicu s uzemljenjem.

Proizvođač ne snosi odgovornost za štete ili ozljede uzrokovane priključivanjem pećnice na izvor napajanja bez zaštitnog strujnog kruga ili s neispravnom zaštitom.

Kratki priključni kabel je dizajniran tako da se ograniči opasnost od zapletanja ili spoticanja.

Ako se koristi produžni kabel:

- Nazivni električni parametri produžnog kabela trebaju biti isti kao nazivni parametri uređaja.
- Produžni kabel bi trebao imati tri vodiča i uzemljenje,
- Dugi kabel polažemo tako da ne visi preko kuhinjskog pulta ili stola, jer ga djeca mogu povući, zakačiti ili slučajno izvuci.

UPOZORENJE



Opasnost od ozljeda ljudi. Hermetički zatvorene posude mogu eksplodirati. Zatvorene spremnike otvoriti, a plastične torbice probušiti prije početka podgrijavanja.

Materijali koje možemo koristiti u mikrovalnoj pećnici i koje trebamo izbjegavati.

Neke nemetalne posude nisu sigurne za uporabu u mikrovalnoj pećnici. Ako niste sigurni da li je određena posuda prikladna za uporabu u mikrovalnoj pećnici, obavite sljedeći test

Ispitivanje posude:

- 1 Napuniti spremnik koji sigurno možemo koristiti u mikrovalnoj pećnici s 1 šalicom hladne vode (250 ml), isto uraditi s ispitivanom posudom.
- 2 Kuhati na maksimalnoj snazi 1 minutu.
- 3 Pažljivo dodirnuti posudu. Ako je posuda topla, ne upotrebljavati u mikrovalnoj pećnici.
- 4 Ne prekoračiti vrijeme kuhanja od 1 minute.

Materijali koje ne možemo koristiti u mikrovalnoj peći.

Vrsta posude	Napomene
Aluminijska plitica	Može izazvati iskrenje. Prebaciti hranu u posudu koja je prilagođena za uporabu u mikrovalnim pećnicama.
Ambalaža s metalnom drškom	Može izazvati iskrenje. Prebaciti hranu u posudu koja je prilagođena za uporabu u mikrovalnim pećnicama.
Metalno posuđe ili posude s metalnim dekoracijama	Metal odbija energiju mikrovalova od hrane. Metalna dekoracija može izazvati iskrenje.
Metalni poklopci – na zavrtnje	Mogu izazvati iskrenje i požar u pećnici.
Papirnate torbice	Mogu uzrokovati požar u pećnici.
Pjenasti materijali	Kada su izlagani visokim temperaturama pjenasti materijali mogu se rastaliti i zagaditi tekućinu i hranu u unutrašnjosti pećnice.
Drvo	Drveni materijali će se osušiti kada se koriste u mikrovalnoj pećnici te mogu puknuti.

Materijali koje možemo koristiti u mikrovalnoj pećnici

Vrsta posude	Napomene
Aluminijska folija	Samo zaštita hrane. Manji komadi folije za pokrivanje tankih komada mesa ili piletine da ne bi došlo do prekuhavanja. Može se pojaviti iskrenje, ako je folija preblizu stijenci pećnice. Pazite da folija bude najmanje 2,5 cm udaljena od metalnih dijelova unutrašnjeg dijela mikrovalne pećnice.
Posuda za završno pečenje	Pridržavati se preporuka proizvođača. Dno posude za pečenje mora biti najmanje 5 mm iznad okretnog pladnja. Nepravilna uporaba može uzrokovati pucanje okretnog pladnja.
Posude za objed	Samo ako su prilagođene za mikrovalnu pećnicu. Pridržavati se preporuka proizvođača. Ne koristiti napuknute ili okrhnutе posude.
Staklene zdjele	Uvijek skidati poklopac. Koristiti samo za podgrijavanje jela do određene temperature. Većina staklenih zdjela nije otporna na visoku temperaturu i može puknuti.
Staklene posude	U pećnici koristiti isključivo vatrostalne staklene posude. Provjeriti da nemaju metalnu dekoraciju. Ne koristiti napuknute ili okrhnutе posude.

Vrećice za kuhanje u mikrovalnoj pećnici	Pridržavati se preporuka proizvođača. Ne zatvarati metalnim vezicama.
Papirnati tanjuri i čaše	Napraviti ureze da bi se para mogla osloboditi. Koristiti samo za kratko kuhanje/ lagano podgrijavanje. Pećnicu tijekom kuhanja ne ostavljati bez nadzora.
Papirnati ručnici	Koristiti samo za pokrivanje hrane pri podgrijavanju i upijanje masnoće. Koristiti samo za kratko kuhanje pod stalnim nadzorom.
Pergamentni papir	Koristiti za pokrivanje da se spriječi prskanje ili za omatanje hrane.
Plastika	Samo ako su prilagođene za mikrovalnu pećnicu. Trebala bi imati etiketu „plastika sigurna za korištenje u mikrovalnoj pećnici“. Neke vrste plastičnog posuđa omekšaju kada hrana koja je u njima postane vruća. "Vrećice za vrenje" i zabrtvljene plastične vrećice treba razrezati/probušiti tako da je izlazak pare moguć izravno iz ambalaže. Postupati sukladno uputama na pakiranju.
Plastični omotači	Samo ako su prilagođene za mikrovalnu pećnicu. Koristiti samo za pokrivanje hrane tijekom kuhanja da održe vlagu. Plastični omotači ne smiju dodirivati hranu.
Termometri	Samo ako su prilagođene za mikrovalnu pećnicu. (termometri za meso i šećer).
Voštani papir	Može se koristiti da zadrži vlažnost hrane i za pokrivanje da se spriječi prskanje masti.

Materijal posude	Mikrovalovi	Gril	Mod Combi
Vatrostalno staklo	DA	DA	DA
Obično staklo	NE	NE	NE
Vatrostalna keramika	DA	NE	NE
Plastika za mikrovalne pećnice.	DA	NE	NE
Kuhinjski papir	DA	NE	NE
Metalni spremnik	NE	DA	NE
Metalni držač (isporučen s pećnicom)*	NE	DA	NE
Aluminijaska folija i Alu posude	NE	DA	NE

* Pojavljuje se u izabranim modelima

Nazivi elemenata pribora pećnice

Izvući pećnicu i izvaditi sav pribor iz kartonske kutije i sav ambalažni materijal iz komore pećnice. Pećnicu isporučujemo sa sljedećim priborom:

Okretni pladanj	1
Okretni mehanizam	1
Upute za uporabu	1
Nosač za gril	1*

- A) Upravljačka ploča
- B) Sustav sigurnosne blokade - isključuje napajanje pećnice kad su vrata otvorena tijekom rada.
- C) Okretni mehanizam
- D) Okretni pladanj
- E) Unutrašnji pokrov vrata
- F) Vrata

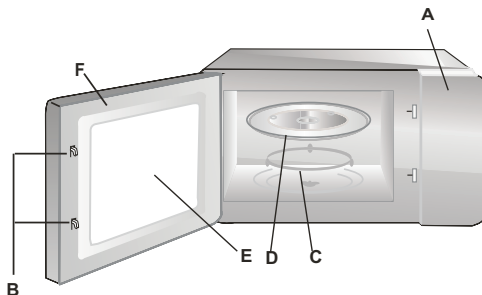

INSTALACIJA OKRETNOG PLADNJA

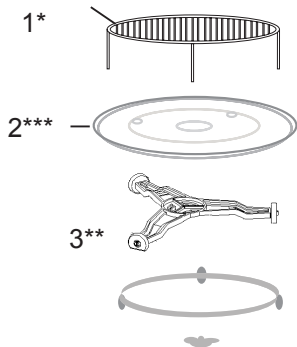

- 1 Nikad ne pritiskati ni postavljati okretni pladanj naopako.
- 2 Za vrijeme kuhanja uvijek koristiti okretni pladanj i okretni mehanizam.
- 3 Kod kuhanja ili podgrijavanja jela uvijek stavljati na okretni pladanj.
- 4 Ako pukne okretni pladanj, obratiti se ovlaštenoj servisnoj točki.

Pribor:

1. Nosač za gril
2. Okretni pladanj
3. Okretni mehanizam

* Pojavljuje se u izabranim modelima **Pozor:** Nosač, koji je pribor pećnice, koristiti isključivo kad se pećnica nalazi u funkciji „GRILL”. Nosač postaviti na okretni pladanj.

** Ovisno o modelu postoje dvije verzije okretnog mehanizma. Nisu izmjenjive.

*** Okretni pladanj je isporučen ovisno o modelu. U tom slučaju hranu pripremati na svom tanjuru koji je postavljen u komori mikrovalne.

- Ukloniti sve materijale i elemente pakiranja.
- Provjeriti da li vrata pećnice nisu savijena, da nisu pomaknuta ili polomljena.
- Ukloniti svu zaštitnu foliju s površine pećnice.
- Pećnicu ne montirati, ako je oštećena.



Ne uklanjati svijetlo smeđi pokrov izrađen od liskuna koji je vijcima pričvršćen na pećnicu. Taj pokrov štiti generator mikrovalova od masnoća i komadića hrane.

Instalacija

1. Uređaj je namijenjen isključivo za kućansku uporabu.
2. Pećnica je korištena tek nakon prethodne ugradnje u kuhinjski namještaj*.
3. Način montaže pećnice je predstavljen u „Uputama za instalaciju“*.
4. Mikrovalnu pećnicu montirati u ormarić širine 60 cm i visine 85 cm od poda kuhinje*.

Ne skidati nožice s dna peći*.

Blokiranje izlaznih i ulaznih otvora može oštetiti pećnicu.

Pećnicu postaviti što dalje od prijamnika radija ili televizije. Uporaba mikrovalne pećnice može izazvati interferencije na vašim radio aparatima, TV prijammnicima i sličnim uređajima.

2. Uključiti utikač pećnice u standardnu kućnu utičnicu.
Prvo provjeriti da li su napon i frekvencija isti kao na natpisnoj pločici.

UPOZORENJE: Pećnicu ne montirati iznad kuhinjske ploče ili drugog uređaja koji proizvodi toplinu. U slučaju takve montaže moguća su oštećenja i gubitak jamstva.

**Dostupne površine
mogu biti vruće tijekom
rada.**



* Tiče se ugradnog uređaja

Ova mikrovalna pećnica posjeduje suvremeno elektroničko upravljanje za regulaciju parametara kuhanja i podgrijavanja.

Upravljačka ploča



Zaslón - Pokazuje: vrijeme kuhanja, snagu, upute i trenutni sat.

Snaga mikrovalova - Služi za podešavanje snage.

Sat - Služi za podešavanje trenutnog vremena

Izbor težine - Služi za određivanje težine jela ili broja porcija.

Gril - Služi za izbor programa griljanja kroz maksimalno 95 minuta.

Combi – kombinacijsko kuhanje s uporabom mikrovalova i grila

Auto odmrzavanje (odmrzavanje prema težini) - Služi za odmrzavanje zamrznute peradi i morskih plodova prema težini.

Odgoda starta - Služi za odgađanje početka programa.

PAUSE/CANCEL (poništiti) – Služi za poništavanje prethodno izabrane razine snage, vremena kuhanja ili odmrzavanja. Dodatno služi za uključivanje roditeljske blokade

Okretni gumb za regulaciju VREMENA/TEŽINE,





IZBORNÍK - Okrenuti gumb za postavljanje vremena kuhanja.

Start/Brzi start (gumb) - Pritisnuti za početak programa kuhanja ili odmrzavanja. Nekoliko puta pritisnuti za početak kuhanja bez prethodnog podešavanja razine snage i vremena kuhanja.

POSTAVLJANJE TRENUTNOG SATA

Pretpostavimo da je trenutni sat 08:30.

Koraci:



1. Pritisnuti .
2. Okrenuti gumb  dok se na zaslonu ne pojavi broj sati 8.
3. Pritisnuti .
4. Okrenuti gumb  dok se na zaslonu ne pojavi broj minuta 30.
5. Ponovno pritisnuti  za potvrdu.

POZOR: Sat radi u modu 24 sata. Nakon priključivanja uređaja u električnu mrežu na zaslonu se pojavljuje "1:00". Za postavljanje trenutnog sata postupati prema višim uputama. Trenutni sat možemo provjeriti tijekom kuhanja pritiskanjem simbola  na upravljačkoj ploči.

KUHANJE MIKROVALOVIMA

Za kuhanje mikrovalovima nekoliko puta pritisnuti tipku  birajući snagu. Nakon toga gumbom  podesiti vrijeme kuhanja. Maksimalno vrijeme kuhanja iznosi 95 minuta.

Kuhanje 10 minuta na snazi 60%.

1. Nekoliko puta pritisnuti  za izbor snage mikrovalova.
2. Okrenuti gumb  na 10:00.
3. Pritisnuti  za potvrdu.



Izabrati snagu mikrovalova dodirujući:

Broj dodira	Snaga mikrovalova
Jedanput	100%
Dvaput	80%
3 puta	60%
4 puta	40%
5 puta	20%
6 puta	00%

POZOR: Snagu mikrovalova možemo provjeriti tijekom kuhanja pritiskanjem .

GRILANJE

Maksimalno vrijeme kuhanja iznosi 95 minuta. Grilanje je najbolje kod pripremanja tankih komada mesa, steak, odrezaka, ražnjića, kobasica i komada piletine. Prikladno je i za pripremanje vrućih sendviča i zapečenih jela.





1. U modu pripravnosti jedanput pritisnuti .
2. Okrenuti gumb  za unošenje vremena kuhanja.
3. Pritisnuti .

KOMBINIRANO KUHANJE (Miješano)

KOMBINACIJA

Maksimalno vrijeme kuhanja iznosi 95 minuta.

PRIMJER: Pretpostavimo da pripremanje jela zahtijeva kuhanje s KOMBINACIJOM 1 kroz 25 minuta.

1. Pritisnuti tipku  | , pojavljuje se simbol CO-1.
2. Okrenuti gumb  na 25:00.
3. Pritisnuti  START.

BRZI START



U programu brzog kuhanja možemo kuhati jela na najvišoj snazi (iskorištavanje 100% snage).

Nekoliko puta pritisnuti tipku  za podešavanje vremena kuhanja. Pećnica odmah počinje kuhati punom snagom. Maksimalno vrijeme kuhanja koje možemo unijeti iznosi 10 minuta.

AUTO ODMRZAVANJE

Pećnica omogućava odmrzavanje hrane na temelju težine. Vrijeme odmrzavanja i razina snage su podešavane automatski nakon unošenja kategorije hrane i težine. Dozvoljena težina zamrznute hrane iznosi od 100g do 1800g.

PRIMJER: Odmrzavanje 600g škampa.





1. Pritisnuti tipku .
2. Nakon toga pritisnuti  za unošenje težine odmrzavane hrane.
3. Pritisnuti .



POZOR: Pećnica se zaustavlja tijekom odmrzavanja i omogućava okretanje hrane za ravnomjerno odmrzavanje. Nakon okretanja pritisnuti tipku  i nastaviti odmrzavanje u preostalom vremenu.

ODGAĐANJE STARTA

Ova funkcija služi za odgađanje početka programa koji se automatski uključuje u određenom satu.

Primjer: Pretpostavimo da je trenutno vrijeme 9:00, a pećnica treba početi kuhanje u 11:30.

1. Podesiti izabrani program kuhanja.
2. Jedanput pritisnuti tipku .
3. Okrenuti gumb  dok se na zaslonu ne pojavi sat 11:00.
4. Jedanput pritisnuti tipku .
5. Okrenuti gumb  dok se na zaslonu ne pojave minute 11:30.
6. Jedanput pritisnuti tipku .

POZOR: Nakon podešavanje funkcije odgode ne radi upravljanje tipkama, osim provjeravanja postavljenog vremena. Ustawiony czas można sprawdzić wciskając przycisk  oraz anulować wciskając przycisk . U 11:30 sati izabrani program kuhanja se automatski uključuje.

RODITELJSKA BLOKADA

Onemogućava da djeca koriste pećnicu bez nadzora. Pećnicu ne možemo koristiti dok je aktivna blokada pokretanja – na zaslonu je prikazan pokazatelj roditeljske blokade.

Podešavanje RODITELJSKE BLOKADE: Pritisnuti i pridržati tipku  3 sekunde. Oglašava se zvučni signal i na zaslonu svijetli simbol roditeljske blokade.

Skidanje RODITELJSKE BLOKADE: Pritisnuti i pridržati tipku  3 sekunde dok se na zaslonu ne ugasi pokazatelj roditeljske blokade.



POZOR: Pećnicu ne možemo koristiti dok je aktivna roditeljska blokada.

AUTOMATSKO KUHANJE

Kod sljedećih jela ili načina kuhanja nema potrebe za podešavanjem snage i vremena kuhanja. Treba izabrati vrstu jela i težinu namirnica. Pećnica počinje s radom nakon pritiskanja tipke .

Jelo okrenuti nakon polovice vremena kuhanja da bi se ravnomjerno skuhalo.

Primjer:

1. U modu čekanja okrenuti gumb  prema lijevo za izbor koda proizvoda koji simbolizira kuhano jelo.
2. Nekoliko puta pritisnuti tipku  podešavajući težinu.
3. Pritisnuti tipku .

Izbornik automatskog kuhanja

Izbornik automatskog kuhanja

Kod:	Hrana / mod kuhanja	
01	Mlijeko / kava (200ml/šalica)	<p>Kod mlijeka mlijeka/kave i krumpira, nakon pritiskanja tipke  na zaslonu svijetli broj porcija umjesto težine namirnice.</p> <p>Kod pozicija 07, 08, 09 s popisa – pećnica zaustavlja kuhanje i oglašava zvučni signal koji upozorava da trebamo okrenuti jelo zbog ravnomjernog kuhanja.</p> <p>Rezultat automatskog kuhanja ovisi od takvih čimbenika kao oscilacija napona, oblik i veličina hrane, individualne preferencije u odnosu na način pripremanja određenih jela, pa čak i načina postavljanja namirnica u komoru pećnice. Ako rezultat kuhanja nije potpuno zadovoljavajući, treba na odgovarajući način prilagoditi vrijeme kuhanja.</p> <p>Pripremajući špagete prethodno dodati prokuhanu vodu.</p>
02	Riža (g)	
03	Špagete (g)	
04	Krumpir (230g)	
05	Automatsko podgrijavanje (g)	
06	Ribe (g)	
07	Pile (g)	
08	Govedina / janjetina (g)	
09	Ražnjići (g)	

UKLANJANJE KVAROVA

Kod uporabe mikrovalne pećnice mogu se pojaviti smetnje na televizoru.	Uporaba mikrovalne pećnice može izazvati interferencije na vašim radio aparatima i TV prijammnicima. Kao i kod druge električne opreme kao: mikser, usisavač i električni ventilator. To je normalna pojava
Pećnica slabo svijetli	Prilikom kuhanja na niskoj snazi mikrovalova osvjetljenje pećnice može biti slabije. To je normalna pojava.
Para se skuplja na vratima, vrući zrak izlazi kroz otvore za ventilaciju	Tijekom kuhanja jela moguća su isparavanja. Najviše pare izlazi kroz otvore za ventilaciju. Manja količina može se skupiti na hladnim mjestima kao što su vrata pećnice. To je normalna pojava.

Kvar	Mogući uzrok	Uklanjanje
Pećnica se ne uključuje.	Priključni kabel nije pravilno uključen u utičnicu	Izvući utikač i opet ga uključiti nakon 10 sekundi.
	Pregoreni osigurač ili se aktivirao sigurnosni prekidač.	Promijeniti osigurač ili uključiti prekidač (popravlja isključivo Servis Amica)
	Problem s utičnicom	Provjeriti utičnicu pomoću ostalih električnih uređaja.
Pećnica ne grije.	Vrata nisu pravilno zatvorena.	Dobro zatvoriti vrata.
Stakleni okretni pladanj je bučan tijekom rada mikrovalne pećnice.	Zaprljani sklop okretnog prstena i dno pećnice.	Vidi "Održavanje mikrovalne pećnice"

ČIŠĆENJE

Prije čišćenja provjeriti da li je pećnica isključena iz električne mreže.

a) Nakon uporabe unutrašnjost pećnice očistiti blago navlaženom krpom.

b) Očistiti dodatni pribor u običnoj vodi sa sapunom.

c) Okvir vrata, brtvu i okolne elemente – kad su prljavi – oprezno čistiti mokrom krpom. Tijekom čišćenja površine vrata i pećnice koristiti isključivo blage, neabrazivne sapune ili deterdžente, koje nanosimo spužvom ili mekom krpom.

Tijekom čišćenja staklenih vrata ne koristiti jaka abrazivna sredstva ili oštre metalne žice, jer mogu izgresti površinu i oštetiti staklo.

Kako bismo očistili unutrašnju komoru: staviti pola limuna u zdjelu, dodati 300 ml vode i uključiti mikrovalnu pećnicu na 100% snage na 10 minuta.

Nakon čišćenja isključiti pećnicu iz mreže i prebrisati unutrašnjost mekom, suhom krpom.

Jamstvo

Jamstvene usluge u skladu s jamstvenim listom.

Proizvođač ne snosi odgovornost za bilo kakvu štetu prouzrokovanu nepravilnom uporabom proizvoda.

Poslijeprodajne aktivnosti

U slučaju pojave bilo kakvih problema vezanih uz uporabu uređaja Amica, naš **SERVISNI CENTAR** će Vam pružiti brzu i profesionalnu pomoć. Želimo svima koji imaju povjerenje u marku Amica zajamčiti potpuni komfor tijekom uporabe našeg proizvoda.

Izjava proizvođača

Proizvođač nižim izjavljuje da ovaj proizvod ispunjava osnovne uvjete niže navedenih europskih uredbi:

- **niskonaponske uredbe 2014/35/UE**
- **uredbe elektromagnetne kompatibilnosti 2014/30/UE**
- **uredbe ekodizajna 2009/125/EC**
- **uredbe RoHS 2011/65/EC**

i zato je proizvod označen **CE** te je izdana izjava o sukladnosti koja je dostupna ustanovama za nadzor tržišta.

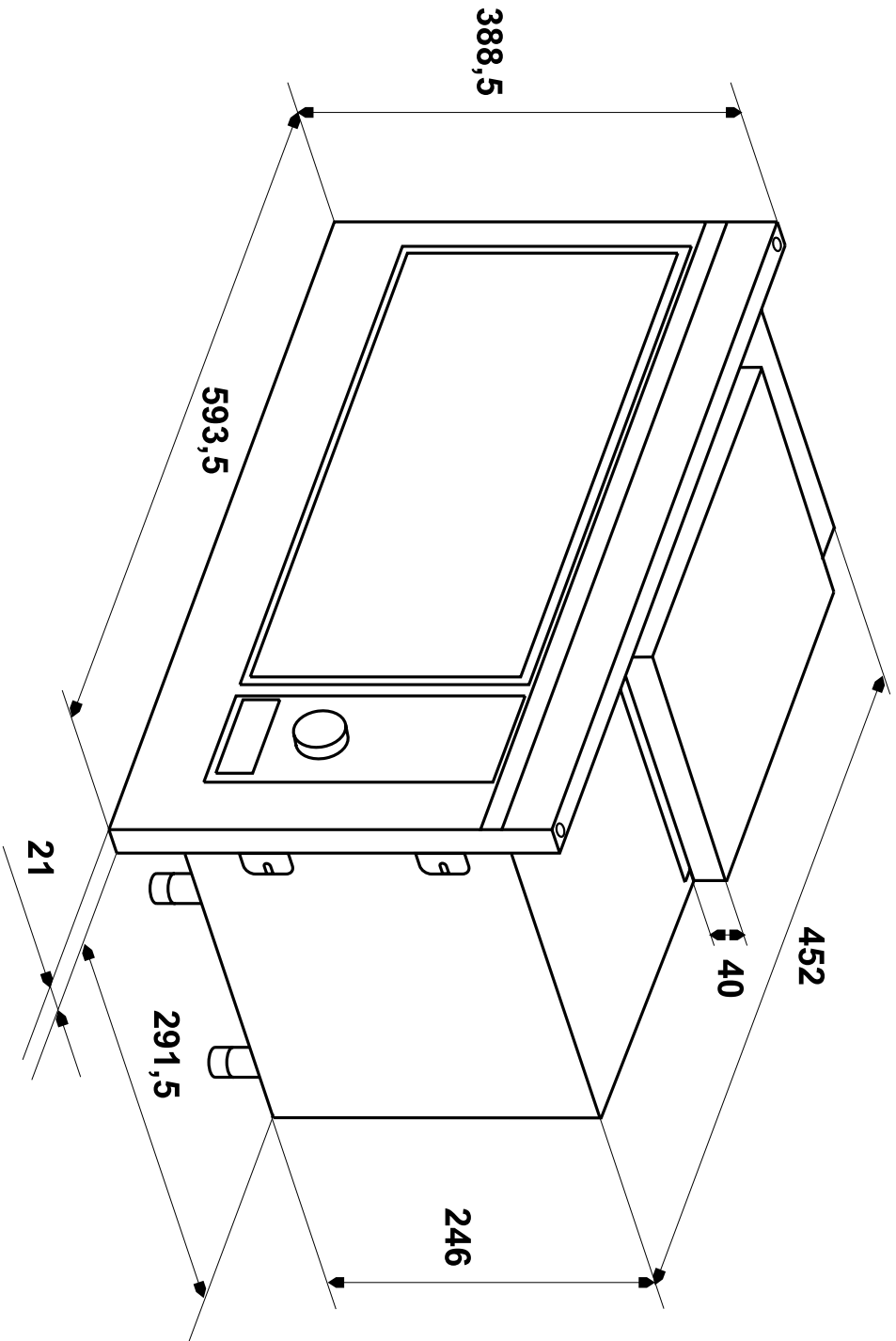

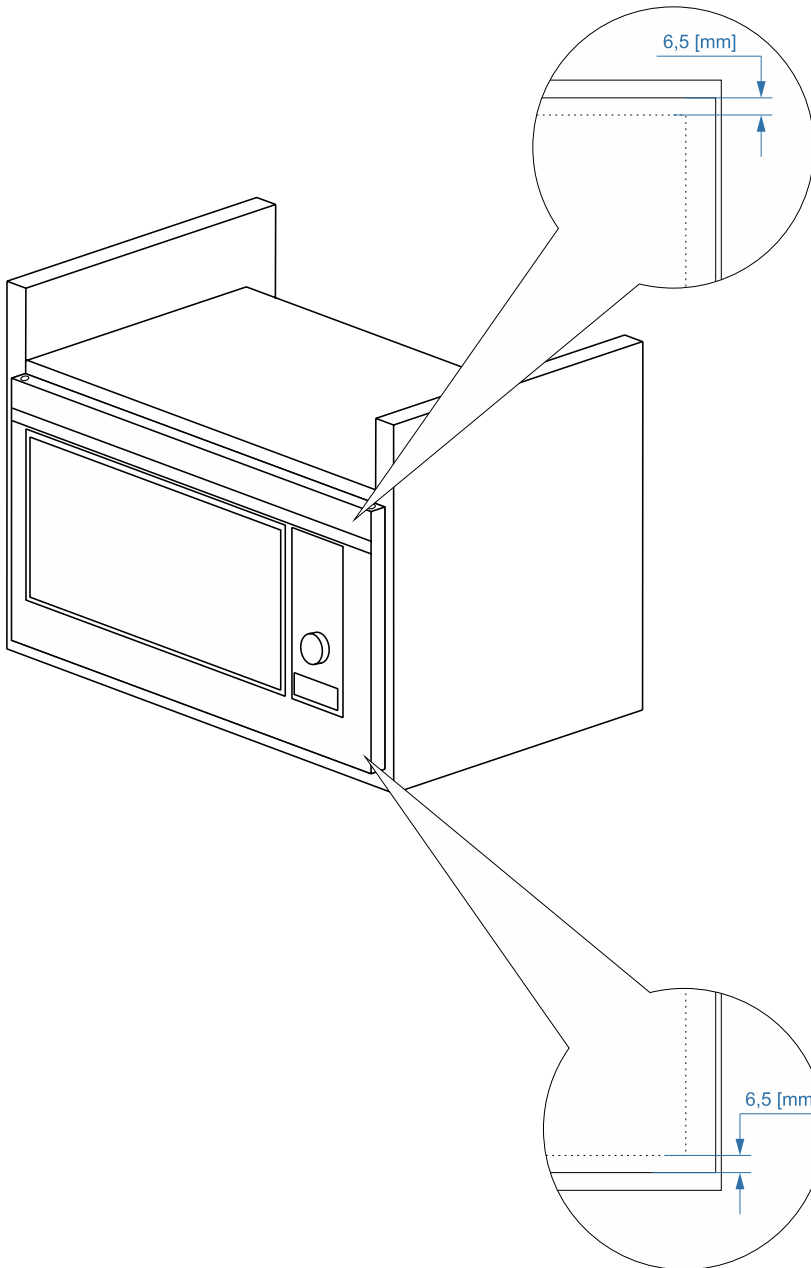

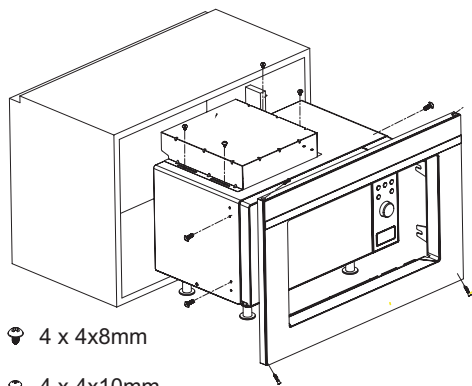

4 x 4x8mm

4 x 4x10mm

4 x 3x25mm

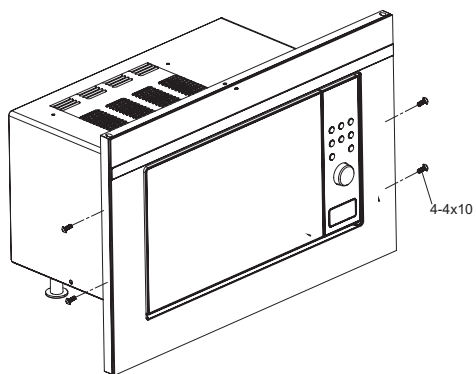

4-4x10

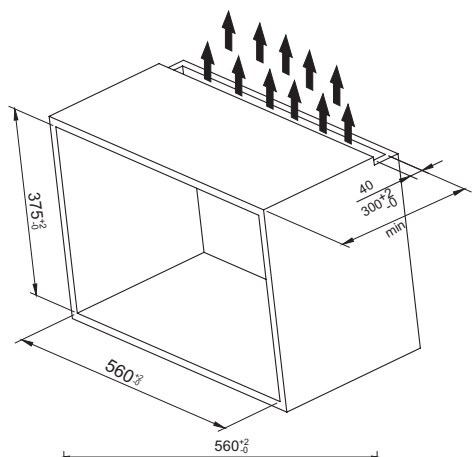

4-4x8

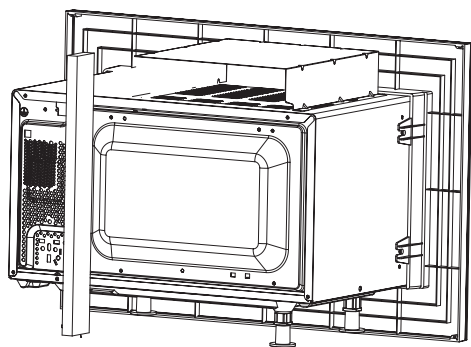
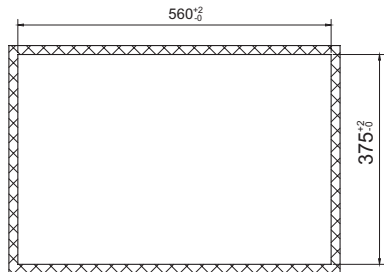
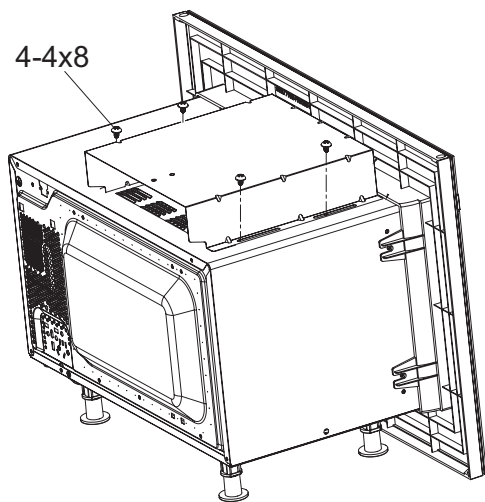

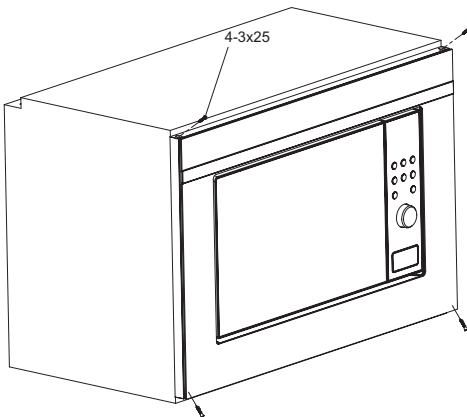
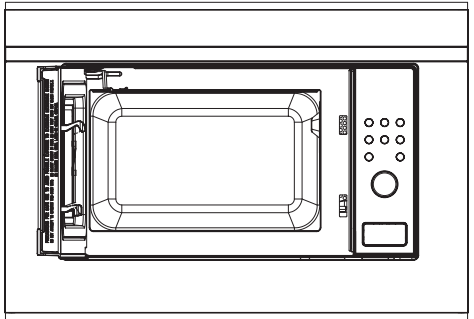
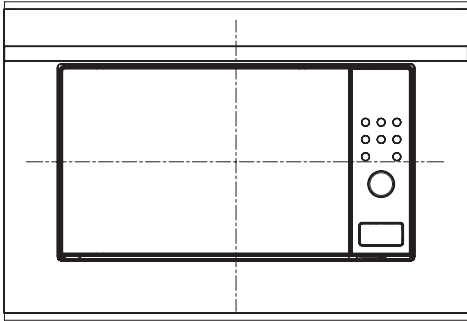
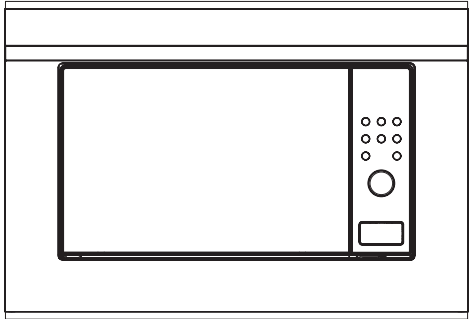
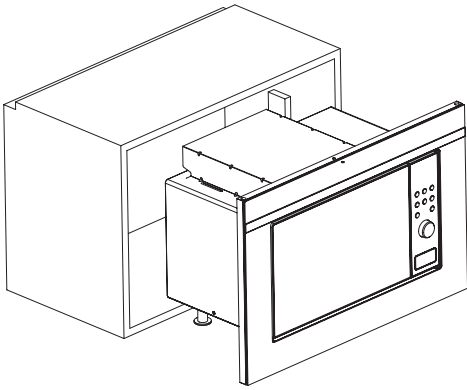

Amica S.A.
ul. Mickiewicza 52 / 64-510 Wronki
tel. 67 25 46 100 / fax 67 25 40 320
www.amica.pl

IO-MWS-0199/5
(08.2021)