

# INSTRUKCJA OBSŁUGI

# ***G-MASTER***

## **LCD Monitor**

### ***G-MASTER GB3271QSU***

Bardzo dziękujemy za wybranie monitora LCD firmy iiyama.

Zalecamy, abyś poświęcił kilka minut i dokładnie przeczytał tę krótką, lecz wyczerpującą instrukcję, zanim zainstalujesz i włączysz monitor.

Przechowuj tę instrukcję w bezpiecznym miejscu do wykorzystania w przyszłości.

POLSKI

## DEKLARACJA ZGODNOŚCI Z WYMAGANIAMI OZNAKOWANIA CE

Niniejszy monitor LCD jest zgodny z wymaganiami następujących Dyrektyw WE/UE: 2014/30/UE "Dyrektywa EMC", 2014/35/UE "Dyrektywa niskiego napięcia", 2009/125/WE "Dyrektywa ErP" i 2011/65/UE "Dyrektywa RoHS".

Wymogi dotyczące odporności na zakłócanie spełniane są w przypadku użytkowania urządzenia w budynkach mieszkalnych, biurowych i rzemieślniczych, a także małych zakładach, zarówno wewnątrz budynków, jak i poza nimi. Wszystkie miejsca użytkowania urządzenia charakteryzują się dostępem do publicznej sieci zasilania niskim napięciem.

IYAMA CORPORATION: Wijkermeerstraat 8, 2131 HA Hoofddorp, The Netherlands

Model Nr. : PL3271Q

POLSKI



Zalecamy recykling starego sprzętu. Wszelkie informacje na ten temat można znaleźć klikając link Poland na międzynarodowej stronie internetowej firmy iiyama pod adresem <http://www.iiyama.com>

- Rezerwujemy sobie prawo do zmiany danych technicznych bez uprzedzenia.
- Wszystkie znaki towarowe używane w tej instrukcji obsługi stanowią własność ich odpowiednich właścicieli.
- Numer rejestracyjny w systemie Eprel GB3271QSU-B1 : 477739

# SPIS TREŚCI

W TROSCE O TWOJE BEZPIECZEŃSTWO .....	1
ZALECENIA DOTYCZĄCE BEZPIECZEŃSTWA.....	1
SPECJALNE UWAGI NA TEMAT MONITORÓW LCD .....	3
OBSŁUGA KLIENTA.....	3
CZYSZCZENIE .....	3
ZANIM URUCHOMISZ MONITOR .....	4
WŁAŚCIWOŚCI .....	4
KONTROLA ZAWARTOŚCI OPAKOWANIA .....	4
INSTALACJA .....	5
MONTAŻ I DEMONTAŻ STOPKI .....	6
ELEMENTY STERUJĄCE I ZŁĄCZA.....	7
FUNKCJE ZDALNEGO STEROWANIA .....	8
PRZYGOTOWANIE PILOTA .....	9
GRUNDFUNKTIONEN.....	10
PODŁĄCZANIE MONITORA.....	13
USTAWIENIA KOMPUTERA.....	14
REGULACJA WYSOKOŚCI I KĄTA WIDZENIA .....	14
OBSŁUGA MONITORA.....	15
ZAWARTOŚĆ MENU REGULACJA.....	16
FUNKCJA CZUWANIA.....	27
ROZWIĄZYWANIE PROBLEMÓW .....	28
INFORMACJE NA TEMAT RECYKLINGU .....	29
DODATEK .....	30
DANE TECHNICZNE .....	30
WYMIARY .....	31
SYNCHRONIZACJA.....	31

# W TROSCE O TWOJE BEZPIECZEŃSTWO

## ZALECENIA DOTYCZĄCE BEZPIECZEŃSTWA

### OSTRZEŻENIE

#### **ZAPRZESTAŃ UŻYTKOWANIA MONITORA, GDY CZUJESZ, ŻE WYSTĘPUJE JAKIŚ PROBLEM**

Gdy zauważysz jakiegokolwiek nienormalne zjawiska, takie jak dym, dziwne dźwięki lub opary, odłącz monitor i natychmiast skontaktuj się z centrum serwisowym firmy iiyama. Dalsze używanie monitora może być niebezpieczne i spowodować pożar lub porażenie prądem elektrycznym.

#### **NIGDY NIE ZDEJMUJ OBUDOWY**

Wewnątrz monitora znajdują się obwody wysokiego napięcia. Zdjęcie obudowy może narazić na niebezpieczeństwo pożaru lub porażenia prądem elektrycznym.

#### **NIE WKŁADAJ ŻADNYCH PRZEDMIOTÓW DO MONITORA**

Nie dopuszczaj do sytuacji, aby we wnętrzu monitora znalazły się jakiegokolwiek ciała stałe lub płyny, na przykład woda. W razie takiego zdarzenia, natychmiast odłącz monitor i skontaktuj się ze swym dostawcą lub z centrum serwisowym firmy iiyama. Używanie monitora z jakimikolwiek obcymi obiektami wewnątrz może spowodować pożar, porażenie prądem elektrycznym lub uszkodzenie.

#### **USTAW MONITOR NA PŁASKIEJ, STABILNEJ POWIERZCHNI**

Monitor może spowodować obrażenia ciała w razie upadku lub upuszczenia.

#### **NIE UŻYWAJ MONITORA W POBLIŻU WODY**

Nie używaj monitora w miejscach, gdzie mogłoby dojść do spryskania lub oblania monitora wodą, ponieważ mogłoby to spowodować pożar lub porażenie prądem elektrycznym.

#### **MONITOR NALEŻY UŻYWAĆ PRZY OKREŚLONYM ZASILANIU**

Zadbaj, aby monitor był używany tylko przy określonym zasilaniu energią elektryczną. Korzystanie z zasilania o niewłaściwym napięciu spowoduje nieprawidłowe działanie i może spowodować pożar lub porażenie prądem elektrycznym.

#### **CHROŃ PRZEWODY**

Nie rozciągaj, ani nie zginaj przewodu zasilającego, ani przewodu sygnałowego. Nie kładź monitora, ani żadnych innych ciężkich przedmiotów na przewodach. W przypadku uszkodzenia, przewody mogą spowodować pożar lub porażenie prądem elektrycznym.

#### **NIEKORZYSTNE WARUNKI POGODOWE**

Zaleca się nie używać monitora w czasie silnej burzy z wyładowaniami, ponieważ ustawiczne zaniki zasilania mogą spowodować nieprawidłowe działanie. Zaleca się także nie dotykać wtyczki w takich okolicznościach, ponieważ mogłoby to spowodować porażenie prądem elektrycznym.

### UWAGA

#### **MIEJSCE USTAWIENIA MONITORA**

Nie ustawiaj monitora w miejscach, gdzie mogą wystąpić nagle zmiany temperatury lub w przestrzeniach wilgotnych, zapylnych lub zadymionych, ponieważ mogłoby to spowodować pożar, porażenie prądem elektrycznym lub uszkodzenie. Należy również unikać takich miejsc, gdzie słońce świeci wprost na monitor.

## UWAGA

### NIE UMIESZCZAJ MONITORA W MIEJSCACH STWARZAJĄCYCH ZAGROŻENIE

W przypadku ustawienia monitora w nieodpowiednim miejscu, monitor może przewrócić się i spowodować obrażenia ciała. Należy także zadbać, aby na monitorze nie były umieszczane żadne ciężkie przedmioty. Wszystkie przewody powinny być ułożone w taki sposób, aby dzieci nie mogły ich pociągać, co mogłoby spowodować obrażenia ciała.

### UTRZYMUJ DOBRĄ WENTYLACJĘ

Monitor jest zaopatrzony w szczeliny wentylacyjne, aby chronić go przed przegrzaniem. Zastąpienie tych szczelin może spowodować pożar. W celu zapewnienia odpowiedniego przepływu powietrza, monitor powinien być ustawiony w odległości przynajmniej 10 cm (lub 4 cale) od jakichkolwiek ścian. Po usunięciu stopy, otwory wentylacyjne mogą zostać zastąpione. Może to doprowadzić do przegrzania i spowodować uszkodzenia lub pożar. Należy zadbać o to, żeby otwory wentylacyjne zawsze pozostawały odsłonięte. Ustawianie monitora na tylnej stronie, na boku lub do góry nogami, lub na dywanie albo innym miękkim materiale może także spowodować zagrożenie.

### ODŁĄCZ PRZEWODY PRZED PRZESTAWIENIEM MONITORA

Przed przemieszczeniem monitora wyłącz zasilanie, odłącz kabel zasilający od gniazdka oraz zadбай o odłączenie przewodu sygnałowego. Jeżeli nie odłączysz tych przewodów, może dojść do pożaru lub porażenia prądem elektrycznym.

### ODŁĄCZAJ PRZEWODY MONITORA

Gdy monitor ma nie być używany przez długi okres czasu, zaleca się pozostawienie monitora z odłączonymi przewodami.

### PRZY ODŁĄCZANIU PRZEWODU CHWYTAJ WTYCZKĘ

Aby odłączyć zasilacz, kabel zasilający lub kabel sygnałowy, zawsze odłączaj je trzymając za wtyczkę. Nigdy nie ciągnij samego przewodu, ponieważ może to spowodować pożar lub porażenie prądem elektrycznym.

### NIE DOTYKAJ WTYCZEK WILGOTNYMI DŁONIAMI

Wijmowanie lub wkładanie wtyczki do gniazda wilgotnymi dłońmi może być przyczyną porażenia prądem elektrycznym.

### UMIESZCZANIE MONITORA NA KOMPUPERZE

Upewnij się, czy komputer jest wystarczająco wytrzymały, aby utrzymać masę monitora, ponieważ w przeciwnym razie może dojść do uszkodzenia komputera.

### UWAGA NA RĘCE I PALCE!

- Zachowaj ostrożność przy zmianie kąta ustawienia monitora, aby nie przygnieść sobie palców albo dłoni.
- Zachowaj ostrożność, by nie przytrzasnąć palców w czasie regulacji wysokości stopki i kąta nachylenia.

### UWAGA ODNOŚNIE UŻYTKOWANIA 24/7

Monitor nie został zaprojektowany do użytku 24/7 w dowolnym środowisku.

### UWAGA DOTYCZĄCA MONTAŻU NA ŚCIANIE

Ten produkt nie jest przeznaczony do zastosowań digital signage (elektronicznych nośników reklamowych), takich jak montaż na ścianie.

## INNE ZALECENIA

### ZALECENIA DOTYCZĄCE ERGONOMII

W celu wyeliminowania zmęczenia oczu nie używaj monitora ustawionego na jasnym tle lub w ciemnym pomieszczeniu. Aby zapewnić optymalne warunki oglądania, monitor powinien być ustawiony na wysokości tuż poniżej poziomu oczu i w odległości 40-60 cm (16-24 cali) od oczu. Kiedy używa się monitora przez długi okres czasu, zalecane jest przerywanie pracy co godzinę na dziesięć minut, ponieważ ciągle patrzenie na ekran może spowodować przemęczenie wzroku.

## SPECJALNE UWAGI NA TEMAT MONITORÓW LCD

Przedstawione poniżej objawy są zjawiskami normalnymi w przypadku monitorów LCD i nie wskazują problemu.

### INFO

- Przy pierwszym włączeniu monitora LCD, obraz może nie być dopasowany do obszaru wyświetlania ze względu na typ używanego komputera. W takim przypadku należy ustawić obraz we właściwym położeniu.
- W zależności od używanego wzoru na pulpicie, możesz stwierdzić niewielką nierównomierność jasności ekranu.
- Ze względu na właściwości ekranu LCD, po przełączeniu wyświetlanego obrazu może utrzymywać się powidok poprzedniego ekranu, jeśli ten sam obraz był wyświetlany przez kilka godzin. W takim przypadku, dzięki zmianie obrazu lub wyłączeniu zasilania na kilka godzin następuje powolna regeneracja ekranu.

## OBŚLUGA KLIENTA

### INFO

- Gdy musisz zwrócić swoje urządzenie do naprawy, a oryginalne opakowanie zostało wyrzucone, prosimy o skontaktowanie się ze swym dostawcą lub z centrum serwisowym firmy iiyama w celu uzyskania porady lub zastępczego opakowania.

## CZYSZCZENIE

### OSTRZEŻENIE

- Jeśli podczas czyszczenia monitora dojdzie do wpadnięcia jakichkolwiek materiałów lub rozlania na monitor takich płynów jak woda, natychmiast odłącz kabel zasilający i skontaktuj się ze swym dostawcą lub z centrum serwisowym firmy iiyama.

### UWAGA

- Przed rozpoczęciem czyszczenia monitora, należy ze względów bezpieczeństwa wyłączyć zasilanie i odłączyć przewody monitora.

### INFO

- W celu ochrony panelu wyświetlacza LCD nie używaj twardych przedmiotów, aby nie doszło do zarysowania lub zatarcia ekranu.
- Nigdy nie stosuj żadnego z wymienionych poniżej silnych rozpuszczalników. Powodują one uszkodzenia obudowy i ekranu LCD.

Rozcieńczalnik	Środki do czyszczenia w aerozolu
Czysta benzyna	Wosk
Środki czyszczące o działaniu ściernym	Rozpuszczalniki kwasowe lub zasadowe

- Skutkiem pozostawiania obudowy przez długi okres czasu w zetknięciu z jakimikolwiek produktami z gumy lub tworzyw sztucznych może być degeneracja lub odbarwienie materiału obudowy.

**OBUDOWA** Plamy można usuwać za pomocą ściereczki lekko zwilżonej roztworem łagodnego detergentu. Następnie należy wytrzeć obudowę miękką suchą szmatką.

### EKRAN LCD

Zaleca się okresowe czyszczenie za pomocą miękkiej, suchej szmatki. Nie należy używać papierowych chusteczek higienicznych, ponieważ mogą one powodować uszkodzenia ekranu LCD.

# ZANIM URUCHOMISZ MONITOR

## WŁAŚCIWOŚCI

- ◆ Obsługuje rozdzielczości do 2560 × 1440
- ◆ Wysoki kontrast 1200:1 (typowy), dostępna funkcja Kontrast ACR / Jasność 400 cd/m<sup>2</sup> (typowy)
- ◆ Czas reakcji na film ruchomy 1ms
- ◆ Współpracuje z technologią AMD FreeSync™ Premium
- ◆ Flicker-free
- ◆ Redukcja niebieskiego światła
- ◆ Cyfrowe wygładzanie znaków
- ◆ Głośniki Stereo 2 × 3W
- ◆ Funkcja czuwania (zgodność ze standardem VESA DPMS)
- ◆ Zgodność ze standardem za mocowania VESA (100mm×100mm)
- ◆ Miejsce na blokadę zabezpieczającą

## KONTROLA ZAWARTOŚCI OPAKOWANIA

Wraz z monitorem LCD dostarczane są wymienione poniżej akcesoria. Sprawdź, czy znajdują się one w opakowaniu. Jeżeli brakuje któregoś z poniższych elementów lub jest on uszkodzony, należy powiadomić o tym sprzedawcę lub najbliższego przedstawiciela firmy iiyama.

- |                            |                             |                               |
|----------------------------|-----------------------------|-------------------------------|
| ■ Kabel zasilający*        | ■ Kabel HDMI                | ■ Kabel DisplayPort           |
| ■ Kabel USB                | ■ Pilot                     | ■ Baterie (2 sztuki)          |
| ■ Podstawa stopki ze śrubą | ■ Instrukcja bezpieczeństwa | ■ Skrócona instrukcja obsługi |

### UWAGA

\* Parametry znamionowe kabel zasilającego dla obszarów, gdzie stosowane jest napięcie 120V w sieci, wynoszą 10A/125V. Jeżeli korzystasz z zasilania o wyższych parametrach znamionowych niż podane powyżej, musi być stosowany kabel zasilający o parametrach znamionowych 10A/250V. Pamiętaj, iż używanie nieoryginalnego kabla zasilającego skutkuje utratą wszelkich praw gwarancyjnych. Konieczne jest używanie zatwierdzonego kabel zasilającego o specyfikacji równej lub lepszej od H05VVF, 3G, 0,75mm<sup>2</sup>.

## INSTALACJA

### UWAGA

- Przed instalacją upewnij się, że ramię wyświetlacza lub ramię stojaka na biurko jest wystarczająco silne, aby utrzymać wagę wyświetlacza i uchwyty.
- Zakres regulacji kąta panelu : do 22° w tył i 3° do przodu

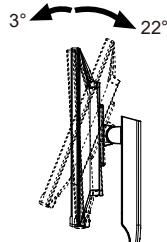

## [RAMIĘ WYŚWIETLACZA LUB RAMIĘ STOJAKA NA BIURKO]

### UWAGA

- Aby zamocować monitor, biorąc pod uwagę grubość stopnia montażowego, w przypadku korzystania z ramienia wyświetlacza lub stojaka na biurko, należy dokręcić śruby M4 (4 szt.) z podkładką, których długość „L” wynosi 10 mm. Użycie dłuższej śruby może spowodować porażenie prądem lub uszkodzenie sprzętu w wyniku zetknięcia się śruby z częściami elektrycznymi wewnątrz monitora.

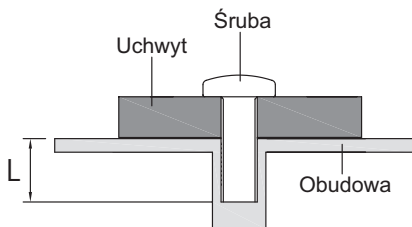

## [OBRÓT OBRAZU]

Monitor może być używany wyłącznie w pozycji poziomej. Nie obracaj i nie używaj monitora w żadnej innej pozycji.

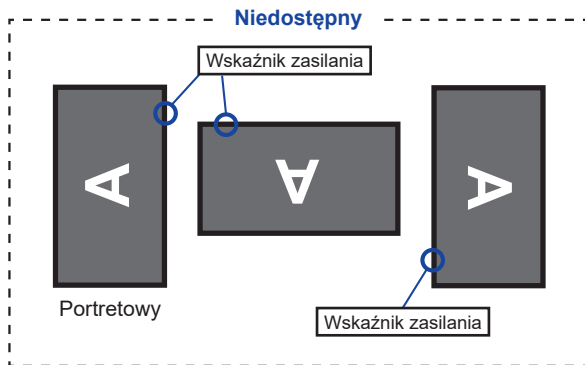
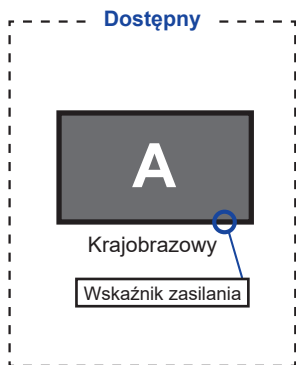



## MONTAŻ I DEMONTAŻ STOPKI

### UWAGA

- Umieścić monitor na stabilnej powierzchni. Monitor może spowodować obrażenia ciała lub uszkodzenia w razie upadku lub upuszczenia.
- Nie narażaj monitora na większe wstrząsy, gdyż może to doprowadzić do jego uszkodzenia.
- Przed zdemontowaniem lub zamontowaniem stojaka odłączyć przewody monitora, aby uniknąć uszkodzeń lub porażenia prądem elektrycznym.

### <Montaż>

- ① Umieścić kawałek miękkiego materiału na stole, by zabezpieczyć monitor przed zadrapaniem. Położyć monitor płasko na stole przodem do dołu.
- ② Zamocuj Podstawę stopki postępując zgodnie z rysunkiem pokazanym poniżej.
- ③ Dokręć „śrubę skrzydełkową”, aby przymocować Podstawę stopki do monitora.

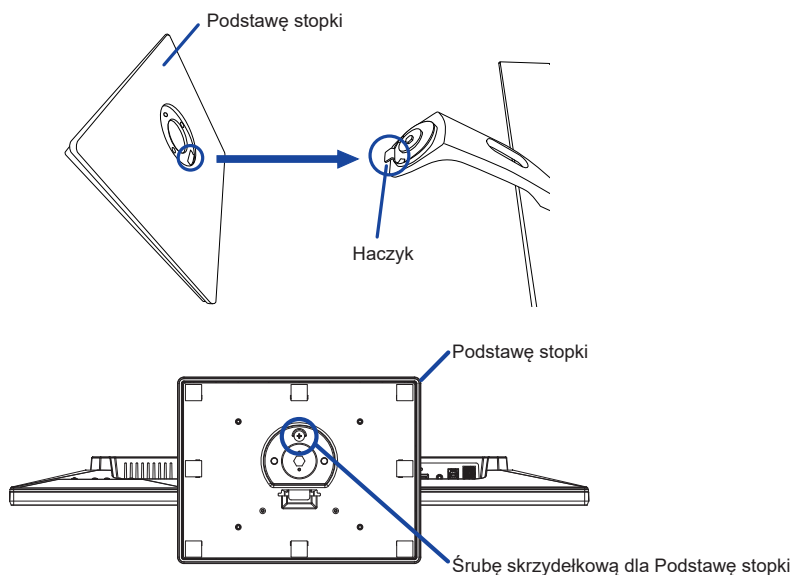

### <Demontaż>

- ① Umieścić kawałek miękkiego materiału na stole, by zabezpieczyć monitor przed zadrapaniem. Położyć monitor płasko na stole przodem do dołu.
- ② Poluzuj „śrubę skrzydełkową”, aby wyjąć Podstawę stopki z monitora.

## ELEMENTY STERUJĄCE I ZŁĄCZA

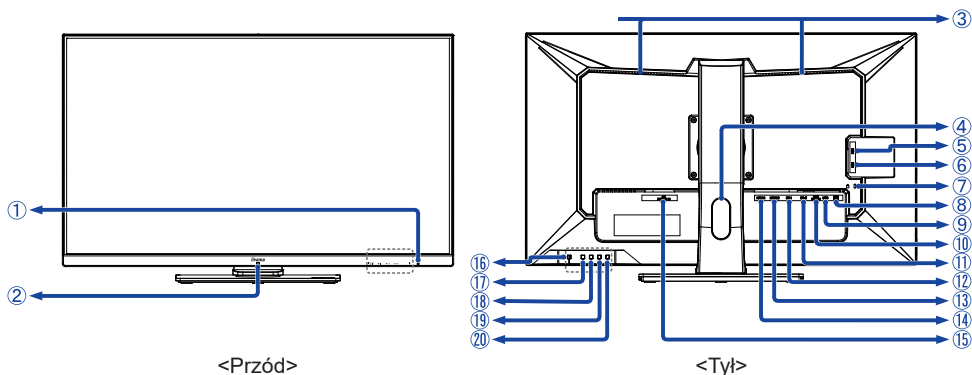

<Przód>

<Tył>

- ① Wskaźnik zasilania

**INFO** Niebieski: Normalne działanie  
Pomarańczowy: Tryb czuwania

- ② Kontrolka pilota

- ③ Głośniki

- ④ Otwór na kabel

- ⑤ Złącze USB(3,0) -DOWN (USB: 5V, 900mA)

- ⑥ Złącze USB(3,0) -DOWN (USB: 5V, 900mA)

- ⑦ Miejsce na blokadę zabezpieczającą

**INFO** Mocując odpowiedni kabel zabezpieczający z blokadą ochronisz monitor przed kradzieżą lub przestawieniem.

- ⑧ Złącze USB(3,0) -DOWN (USB: 5V, 900mA)

- ⑨ Złącze USB(3,0) -UP (USB)

- ⑩ Gniazdo słuchawkowe (EAR PHONE)

- ⑪ Złącze DisplayPort (DP-2)

- ⑫ Złącze DisplayPort (DP-1)

- ⑬ Złącze HDMI (HDMI-2)



- ⑭ Złącze HDMI (HDMI-1)

- ⑮ Gniazdo zasilania prądem przemiennym ( ~ : Prąd przemienny) (AC POWER IN)

- ⑯ Przełącznik zasilania (  )

- ⑰ Przycisk Menu (MENU)

- ⑱ Przycisk Prawy / Głośność (  /  ) \*

- ⑲ Przycisk Lewy / i-Style Mode (  /  ) \*

- ⑳ Przycisk Wybór wejść / Wyjdz (INPUT/EXIT) \*

\* Możesz pominąć elementy Menu i bezpośrednio wyświetlić daną opcję lub skalę regulacji.

## FUNKCJE ZDALNEGO STEROWANIA

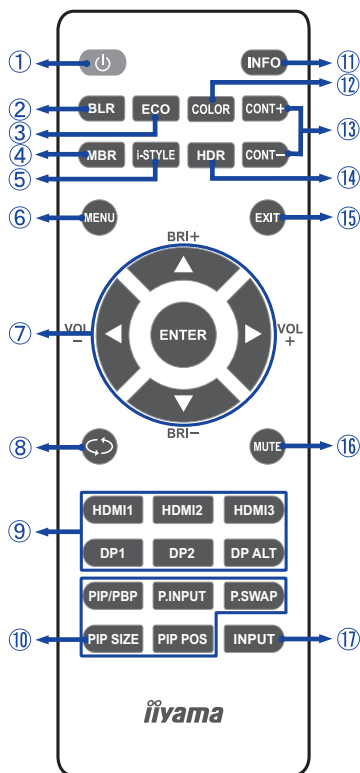

①		Włączenie i wyłączenie monitora.
②	BLR	Wyświetl menu Blue Light Reducer.
③	ECO	Wyświetl menu Tryb ECO.
④	MBR	Wyświetl menu MBR.
⑤	i-STYLE	Wyświetl menu i-Style Mode.
⑥	MENU	Uruchomienie menu OSD. Jeśli OSD jest otwarte, przycisk wyświetla poprzednie podmenu.
⑦		Nawigacja po ustawieniach. ▲: Przycisk W górę ▼: Przycisk W dół ◀: Przycisk - ▶: Przycisk + ▲ (BRI+): Zwiększ jasność. ▼ (BRI-): Zmniejsz jasność. ◀ (VOL-): Zmniejsz głośność. ▶ (VOL+): Zwiększ głośność.
	ENTER	Przycisk potwierdź
⑧		Powrót do poprzedniego menu lub zamknięcie menu OSD.
⑨	Input source	Pełnią funkcję przycisków do wyboru wejścia sygnału kiedy Menu nie jest wyświetlane. HDMI3 i DP ALT są w tym modelu niedostępne.
⑩	PiP/PbP	Niedostępne w tym modelu.
⑪	INFO	Wyświetlenie informacji o źródle i rozdzielczości.
⑫	COLOR	Wyświetl menu Color select.
⑬	CONT + CONT -	CONT + : Zwiększ kontrast. CONT - : Zmniejsz kontrast.
⑭	HDR	Wyświetl menu HDR.
⑮	EXIT	Natychmiast zamknij menu OSD.
⑯	MUTE	Włącza i wyłącza wyciszenie kiedy Menu nie jest wyświetlane.
⑰	INPUT	Wyświetl menu Wybór wejścia.

## PRZYGOTOWANIE PILOTA

Aby korzystać z pilota włóż do środka dwie baterie.

### UWAGA

Do pilota używaj wyłącznie baterii wymienionych w instrukcji obsługi. Nie mieszaj starych i nowych baterii. Upewnij się, że baterie wkładasz zgodnie z oznaczeniem "+" i "-". Natychmiast wyjmij zużyte baterie, aby zapobiec wyciekowi płynu do komory baterii. Uszkodzone baterie mogą spowodować plamy, pożar lub inne uszkodzenia.

- 1 Odsuń i usuń osłonę baterii w kierunku jak pokazano na obrazku.

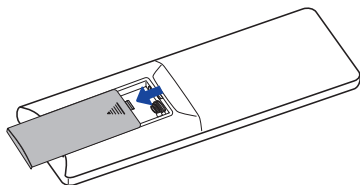

- 2 Włóż do środka dwie baterie AAA zgodnie z oznaczeniem plus i minus pokazanym na pilocie.

Bateria x 2

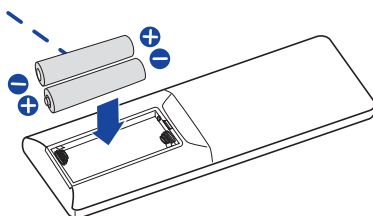

- 3 Zasuń z powrotem osłonę na miejsce jak pokazano na obrazku.

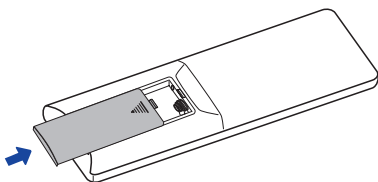

### INFO

- Przed wyjęciem baterii zapoznaj się z powyższymi instrukcjami.
- Wymień baterie jeśli pilot nie działa. Użyj suchych baterii AAA. Ryzyko eksplozji w przypadku wymiany baterii na niewłaściwy rodzaj.
- Używaj pilota kierując go w stronę kontrolki pilota na monitorze.
- Pilot innej marki nie będzie działał z Wyświetlacz. Używaj wyłącznie pilota dostarczonego z monitorem.
- Zużyte baterie poddaj utylizacji zgodnie z obowiązującymi przepisami.
- Baterii nie wolno narażać na działanie promieni słonecznych, gorąca, ognia, itp.
- Wyjmij baterie, jeśli nie zamierzasz używać pilota przez dłuższy czas.

## GRUNDFUNKTIONEN

### ■ Uruchomienie monitora

Monitor jest włączony, a Wskaźnik zasilania świeci na niebieski po naciśnięciu Przełącznik zasilania na monitorze lub pilocie. Monitor jest wyłączony, a Wskaźnik zasilania świeci na pomarańczowo po naciśnięciu Przełącznik zasilania na monitorze lub pilocie. Aby urządzenie włączyć, należy ponownie nacisnąć Przełącznik zasilania.

### INFO

Nawet w trybie czuwania lub po wyłączeniu monitora przy pomocy Przełącznik zasilania, monitor pobiera niewielką ilość prądu. Wyjmij kabel zasilający monitora z gniazdka kiedy go nie używasz (np. na noc), aby uniknąć niepotrzebnego poboru prądu.

[Monitora]

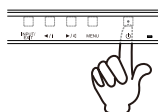

[Pilota]

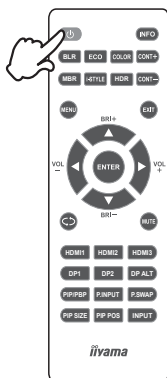

### ■ Wyświetlenie menu OSD

Menu jest wyświetlane po naciśnięciu przycisk MENU na monitorze lub pilocie. Aby je wyłączyć należy nacisnąć przycisk EXIT na monitorze lub pilocie.

[Monitora]

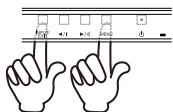

[Pilota]

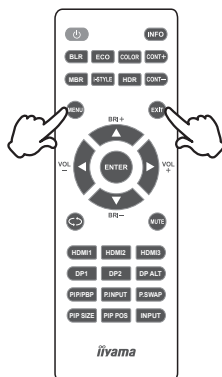

## ■ Przełączanie między opcjami

Wyboru ustawienia dokonuje się przez naciśnięcie przycisków ◀/▶ na monitorze lub przycisków ▲/▼ na pilocie w czasie gdy menu jest wyświetlane.

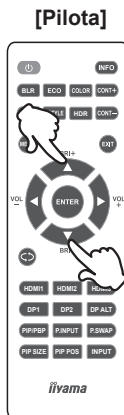
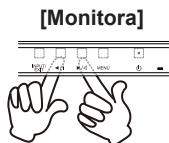



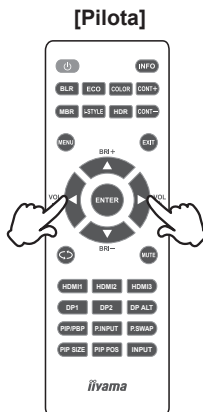
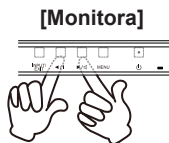

## ■ Dokonywanie regulacji

Regulacji dokonuje się przy pomocy przycisków ◀/▶ na monitorze lub pilocie kiedy pasek regulacji jest wyświetlany.





## ■ Regulacja głośności

W przypadku monitora naciśnij najpierw przycisk , gdy strona menu nie jest wyświetlana na ekranie, a następnie naciśnij przyciski  / , aby wyregulować głośność dźwięku.

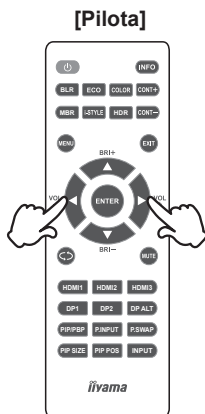
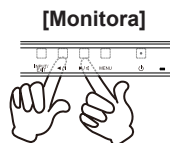
W przypadku pilota naciśnij przyciski  /  (VOL- / VOL +), gdy strona menu nie jest wyświetlana na ekranie, aby wyregulować głośność.



## ■ Zmiana wejścia sygnału

W przypadku monitora naciśnij najpierw przycisk INPUT, gdy strona menu nie jest wyświetlana na ekranie, a następnie naciśnij przyciski  / , aby przełączyć sygnał wejściowy.

W przypadku pilota jest to aktywowane po sukcesywnym naciśnięciu przycisku INPUT. Możesz nawet przełączać, naciskając przyciski HDMI1/HDMI2/DP1/DP2 na pilocie.

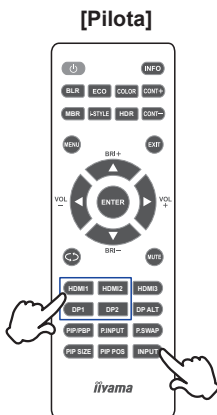
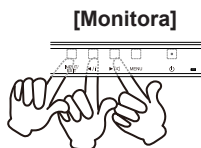

## PODŁĄCZANIE MONITORA

- 1 Upewnij się, czy komputer i monitor są wyłączone.
- 2 Przewodem sygnałowym połącz monitor z komputerem.
- 3 Podłącz komputer do monitora kablem USB.
- 4 Podłącz przewód zasilający najpierw do monitora, a następnie do gniazdka elektrycznego.
- 5 Włącz monitor i komputer.

### INFO

- Upewnij się, że instalacja w budynku ma wyłącznik automatyczny 120/240 V, 20 A (maksymalnie)
- Przewody sygnałowe używane do łączenia komputera z monitorem mogą być różne w zależności od typu używanego komputera. Nieprawidłowe połączenie może spowodować poważne uszkodzenie zarówno monitora, jak i komputera. Kabel dostarczany wraz z monitorem to standardowy kabel z złączem. Jeżeli potrzebny jest specjalny kabel, skontaktuj się ze swym sprzedawcą lub najbliższym przedstawicielem firmy iiyama.
- Wtykowe urządzenia klasy I typ A muszą być podłączone do uziemienia ochronnego.
- Gniazdko sieciowe powinno być zainstalowane w pobliżu urządzenia i powinno być łatwo dostępne.
- Nadmierne ciśnienie akustyczne w słuchawkach może spowodować uszkodzenie/utratę słuchu.

[Przykład podłączenia]

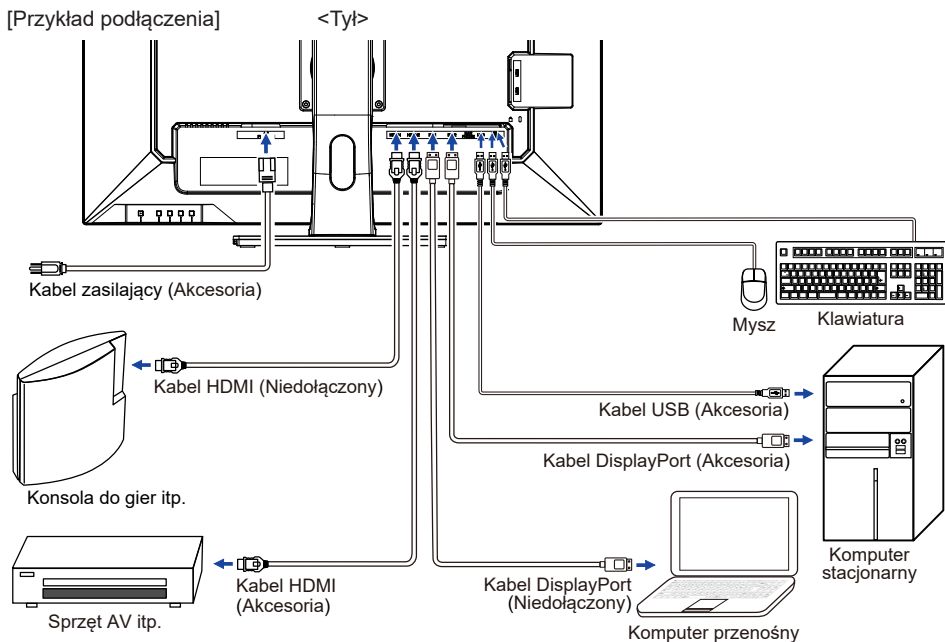

### [Uchwyt na kable]

Przełóż kable przez Otwór na kable, aby je połączyć.

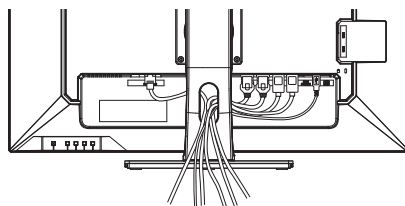



## USTAWIENIA KOMPUTERA

### ■ Synchronizacja sygnałów

Patrz tabela synchronizacji dla podstawowych rozdzielczości w rozdziale SYNCHRONIZACJA na stronie 31.

## REGULACJA WYSOKOŚCI I KĄTA WIDZENIA

- Optymalna praca przy monitorze polega na bezpośrednim, prostym patrzeniu na ekran, następnie dostosuj wysokość i kąt monitora do własnych upodobań.
- Przy zmianie wysokości i kąta nachylenia panela przytrzymaj podstawkę monitora jedną ręką, aby uniknąć przewrócenia urządzenia.
- Panel LCD można ustawić na maksymalnej wysokości 120 mm. Kąty nachylenia względem użytkownika mogą wynosić do 45° w lewo i prawo, do 22° w tył i 3° do przodu.

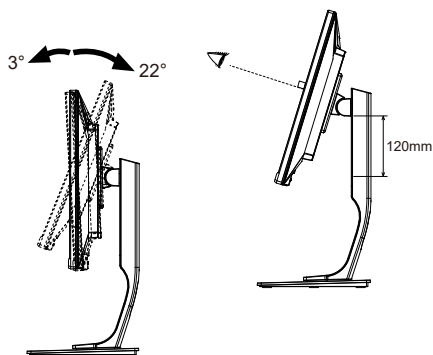

### UWAGA

- Podczas zmiany wysokości lub kąta nachylenia panela nie dotykaj ekranu LCD. W przeciwnym razie istnieje ryzyko uszkodzenia ekranu.
- Zachowaj ostrożność przy zmianie wysokości lub kąta ustawienia monitora, aby nie przygnieść sobie palców albo dłoni.
- Zachowaj ostrożność, by nie przytrzasnąć palców w czasie regulacji wysokości stopki i kąta nachylenia.

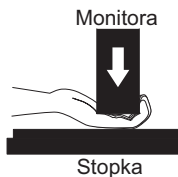
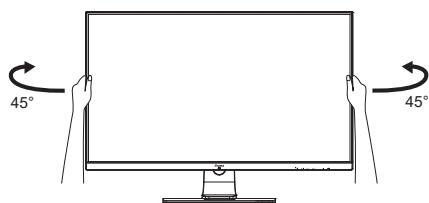

# OBSŁUGA MONITORA

W celu zapewnienia najlepszego obrazu, monitor LCD firmy iiyama otrzymał w fabryce predefiniowane ustawienia synchronizacji (patrz str. 31). Możesz także dostosować obraz wykonując przedstawione poniżej operacje na przyciskach.

- 1 **Naciśnij przycisk MENU, aby uruchomić funkcję Menu ekranowego (OSD). Są tutaj dodatkowe pozycje menu, które można przełączać przyciskami ◀/▶.**



- 2 **Wybierz pozycję menu, zawierającą ikonę regulacji dotyczącą regulacji, jaką chcesz przeprowadzić. Naciśnij przycisk MENU. Następnie użyj przycisków ◀/▶ do wyróżnienia ikony żądanej regulacji.**
- 3 **Naciśnij ponownie przycisk MENU. Używając przycisków ◀/▶ dokonaj odpowiedniej regulacji lub ustawienia.**
- 4 **Naciśnij przycisk EXIT, aby opuścić menu, a wprowadzone ustawienia zostaną automatycznie zapisane.**

Na przykład, aby dokonać korekty położenia w pionie, wybierz pozycję menu Ustawienia OSD, a następnie naciśnij przycisk MENU. Potem użyj przycisków ◀/▶ wybierz Pozycja pionowa OSD i naciśnij przycisk MENU. Wtedy użyj przycisków ◀/▶ do zmiany ustawienia położenia w pionie OSD. Położenie OSD będzie zmieniać się na bieżąco zgodnie z wprowadzanymi zmianami.

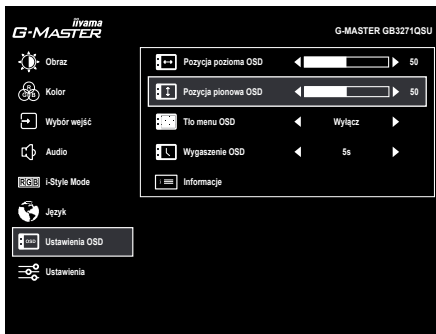

Na koniec naciśnij przycisk EXIT, który kończy regulację, a wszystkie zmiany są zapisywane w pamięci.

## UWAGA

- W przypadku wstrzymania operacji na przyciskach podczas przeprowadzania regulacji, Menu ekranowe zniknie po upływie okresu czasu zdefiniowanego w ustawieniu Wygaszenie OSD. Również naciśnięcie przycisku EXIT powoduje szybkie wyłączenie Menu ekranowego.
- W chwili zniknięcia Menu ekranowego następuje zapisanie w pamięci wszelkich wprowadzonych zmian. Należy unikać wyłączenia zasilania, kiedy korzysta się z Menu ekranowego.

## ZAWARTOŚĆ MENU REGULACJA

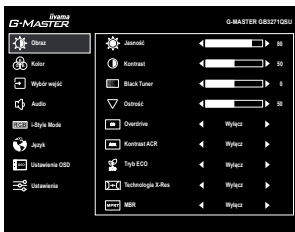

Element regulacji	Problem / Opcja		Przyciski, które należy naciskać
Jasność *1,2,3 Brightness	Zbyt ciemny obraz Zbyt jasny obraz		
Kontrast *1,2 Contrast	Zbyt mdły obraz Zbyt intensywny obraz		
Black Tuner *1,2 Black Tuner	Od -5 do +5 Regulacje cieni		
Ostrość Sharpness	Możesz dokonać zmiany ostrości obrazu w skali od 0 do 100 (miękki-ostry). Naciskaj przycisk , aby zmieniać ostrość obrazu w kolejności liczbowej. Naciskaj przycisk , aby zmieniać ostrość obrazu w kolejności odwrotnej. Regulacja jakości obrazu przy rozdzielczości niższej niż 2560 x 1440.		
Overdrive *1,2 Overdrive	Wyłącz / 1 / 2 / 3 / 4 / 5 Poprawia czas przejścia dla odcieni szarości. Skutkuje to szybszym czasem reakcji.		
Kontrast ACR *1,2 Adv. Contrast	Włącz	Podwyższony współczynnik kontrast.	
	Wyłącz	Normalne	
Tryb ECO *1,2 ECO Mode	Wyłącz	Normalne	
	1	Jasność lub podświetlenie są zredukowane.	
	2	Jasność lub podświetlenie są zredukowane bardziej niż w 1.	
Technologia X-Res *1,2 X-Res Technology	3	Jasność lub podświetlenie są zredukowane bardziej niż w 2.	
	Wyłącz	Normalne	
	Miękkie	Popraw ostrość krawędzi.	
	Średnie	Popraw ostrość krawędzi bardziej niż w opcji Miękkie.	
MBR *1,2,4 MBR	Wyodróżnione	Popraw ostrość krawędzi bardziej niż w opcji Średnie.	
	Wyłącz / 1 / 2 / 3 / 4 / 5 / 6 / 7 / 8	Poprawi to czas reakcji animowanego obrazu na panelu LCD.	

- \*<sup>1</sup> Gdy funkcja „HDR” (➔ Ustawienia) jest aktywna, nie są dostępne żadne elementy z wyjątkiem opcji Kontrast.
- \*<sup>2</sup> Dokonaj regulacji parametru Jasność, gdy używasz monitora w ciemnym pomieszczeniu i odnosisz wrażenie, że obraz jest zbyt jasny.
- \*<sup>3</sup> Dostępność każdego elementu zależy od tego, który element jest aktywowany. Więcej informacji można znaleźć na stronie 26 Matryca korelacji funkcji.
- \*<sup>4</sup> Dostępne tylko wtedy, gdy częstotliwość odświeżania jest wyższa niż 75 Hz.  
Niedostępne, gdy „AMD FreeSync Premium” (➔ Ustawienia) jest aktywne.

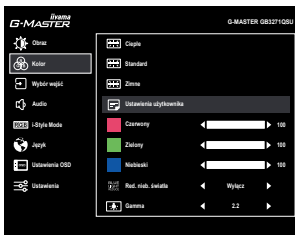

Element regulacji	Problem / Opcja		Przyciski, które należy naciskać
Ciepłe <b>Warm</b>	Ciepły kolor		
Standard <b>Normal</b>	Standardowy kolor		
Zimne <b>Cool</b>	Zimny kolor		
Ustawienia użytkownika <b>User Color</b>	Czerwony	Zbyt słaby	
	Zielony	Zbyt mocny	
	Niebieski		
Red. nieb. światła <b>Blue Light Reducer</b>	Wyłącz	Normalne	
	1	Niebieskie światło jest zredukowane.	
	2	Niebieskie światło jest zredukowane bardziej niż w 1.	
	3	Niebieskie światło jest zredukowane bardziej niż w 2.	
Gamma <b>Gamma</b>	Ustawienia Gamma. 1.8 / 2.2 / 2.6		

\*1 Gdy funkcja „HDR” (➡ Ustawienia) jest aktywna, nie są dostępne żadne elementy z wyjątkiem opcji Gamma.

\*2 Dostępność każdego elementu zależy od tego, który element jest aktywowany. Więcej informacji można znaleźć na stronie 26 Matryca korelacji funkcji.



## Wybór wejść Input Select

Direct

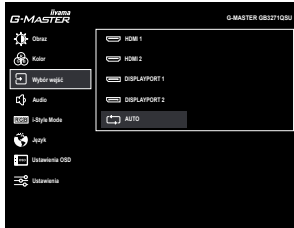

Element regulacji	Opcja	
Wybór wejść Input Select	HDMI 1	Wybierz HDMI1 sygnał wejściowy.
	HDMI2	Wybierz HDMI2 sygnał wejściowy.
	DisplayPort1	Wybierz DisplayPort1 sygnał wejściowy.
	DisplayPort2	Wybierz DisplayPort2 sygnał wejściowy.
	AUTO	Wyszukaj dostępne wejścia sygnału i wybierz automatycznie pierwsze z nich.

**INFO** Funkcja „AUTO” umożliwia automatyczny wybór dostępnych źródeł wejściowych. Nie można wybrać źródła wejściowego z komputera, który jest w trybie zarządzania energią. Jeśli ręcznie wybierzesz jedno ze źródeł wejściowych, drugie źródło nie zostanie automatycznie wybrane.





## Direct

Wykonując poniższe operacje na przyciskach możesz pominąć te elementy Menu i wyświetlić bezpośrednio opcję.

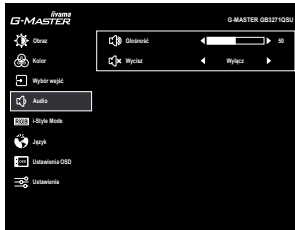
- Wybór wejść: Naciśnij przycisk INPUT kiedy nie jest wyświetlane Menu ekranowe.







Element regulacji	Problem / Opcja	Przyciski, które należy naciskać
Głośność Volume <b>Direct</b>	Zbyt cicho Zbyt głośno	   
Wycisz Mute <b>Direct</b>	Włącz	Przywraca poprzedni poziom głośności.
	Wyłączyć	Czasowo wyłączyć dźwięk.

## Direct

Wykonując poniższe operacje na przyciskach możesz pominąć te elementy Menu i wyświetlić bezpośrednio opcję lub skalę regulacji.

- Głośność: Naciśnij przycisk  kiedy nie jest wyświetlane Menu ekranowe.
- Wycisz: Naciśnij i przytrzymaj przycisk  przez na około 2 sekundy, kiedy menu OSD nie jest wyświetlane.

Wycisz oraz Wyłączyć wyciszenie są włączane przez powtórzenie powyższego działania przycisku.

**RGB** i-Style Mode  
i-Style Mode

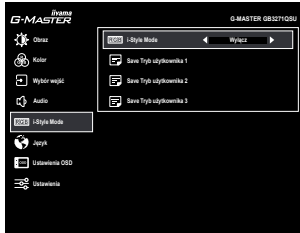

Element regulacji	Opcja	
i-Style Mode <sup>*1,2</sup> i-Style Mode <span style="background-color: #0056b3; color: white; padding: 2px 5px; font-weight: bold;">Direct</span>	Wyłącz	i-Style Mode jest wyłączony.
	Standard	Ogólny dla środowiska Windows i domyślnych ustawień monitora
	Sport	Do gier sportowe
	FPS	Do gier FPS
	Strategia	Do wyświetlania krajobrazów
	Tekst	Do edycji i oglądania tekstu
	User Mode 1	Zastosuj zachowane ustawienia.
	User Mode 2	Zastosuj zachowane ustawienia.
User Mode 3	Zastosuj zachowane ustawienia.	
Save User Mode 1 / 2 / 3 Save User Mode 1 / 2 / 3	Zachowaj ustawienia ekranu.	
<span style="background-color: #0056b3; color: white; padding: 2px 5px; font-weight: bold;">INFO</span> Monitor może zapamiętać dostosowane ustawienia monitora. Ustawienia, które monitor może zapamiętać: Jasność, Kontrast, Black Tuner, Ostrość, Overdrive, Kontrast ACR, Tryb ECO, Kolor, Głośność, Wycisz, i-Style Mode		

\*1 Niedostępne, gdy „HDR” (➔ Ustawienia) jest aktywne.

\*2 Dostępność każdego elementu zależy od tego, który element jest aktywowany. Więcej informacji można znaleźć na stronie 26 Matryca korelacji funkcji.

## Direct

Wykonując poniższe operacje na przyciskach możesz pominąć te elementy Menu i wyświetlić bezpośrednio opcję.

- i-Style Mode: Naciśnij przycisk **i** kiedy nie jest wyświetlane Menu ekranowe.



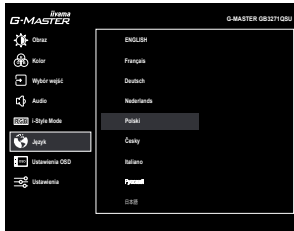

















Element regulacji	Opcja			
Język Language	English	Angielski	Česky	Czech
	Français	Francuski	Italiano	Włoski
	Deutsch	Niemiecki	Русский	Rosyjski
	Nederlands	Holenderski	日本語	Japoński
	Polski	Polski		



## Ustawienia OSD OSD Settings



Element regulacji	Problem / Opcja	Przyciski, które należy naciskać
Pozycja pozioma OSD OSD H. Position	OSD jest za bardzo na lewo OSD jest za bardzo na prawo	   
Pozycja pionowa OSD OSD V. Position	OSD zbyt nisko OSD zbyt wysoko	   
Tło menu OSD OSD Background	Wyłącz / 1 / 2 / 3 / 4 Zmień przezroczystość tła OSD. Wyższy poziom zapewnia większą przejrzystość.	   
Wygaszenie OSD OSD Time Out	Możesz ustawić czas wyświetlania OSD display. 5 / 10 / 30 / 60 sekund	   
Informacje Information	Wyświetlane są informacje dotyczące bieżącego sygnału wejściowego, doprowadzonego z karty graficznej komputera. <Przykład>  <b>INFO</b> Więcej informacji na temat rozdzielczości oraz częstotliwości odświeżania można znaleźć w instrukcji obsługi karty graficznej.	

# Ustawienia Setup Menu



Element regulacji	Opcja	
Regulacje trybu video *1 Video Mode Adjust	Pełny obraz	Widok pełnoekranowy
	Format obrazu *2	Zmiana formatu obrazu
	Pixel bij pixel *2	Obraz wyświetlany jest w formacie 1:1.
	17 inch	Format obrazu monitora 17" (5 : 4)
	19 inch	Format obrazu monitora 19" (5 : 4)
	19.5 inch	Format obrazu monitora 19,5" (16 : 9)
	21.5 inch	Format obrazu monitora 21,5" (16 : 9)
	23 inch	Format obrazu monitora 23" (16 : 9)
	24 inch	Format obrazu monitora 24" (16 : 9)
27 inch	Format obrazu monitora 27" (16 : 9)	
HDMI RGB Range *3 HDMI RGB Range	Full Range	Pełny zakres kolorów
	Limited Range	Ograniczony zakres kolorów
Direct Drive *1 Direct Drive	Włącz	Redukcja opóźnień w w wyświetlaniu obrazu.
	Wyłącz	Normalne
<b>INFO</b> Zmiana rozdzielczości, odświeżania lub wyłączenie/włączenie monitora może spowodować dezaktywację funkcji Direct Drive.		
AMD FreeSync Premium *1 AMD FreeSync Premium	Włącz	Włącz obsługę FreeSync.
	Wyłącz	FreeSync jest wyłączona.
HDR *1,4 HDR	Włącz	Dla sygnału HDR (High Dynamic Range)
	Wyłącz	Dla normalnego sygnału
Logo startowe Opening Logo	Włącz	Logo G-MASTER wyświetla się gdy monitor jest włączony.
	Wyłącz	Logo G-MASTER nie wyświetla się gdy monitor jest włączony.
LED LED	Włącz	Dioda świecąca Wskaźnik Zasilania jest włączona.
	Wyłącz	Dioda świecąca Wskaźnik Zasilania jest wyłączona.
<b>INFO</b> Diodę Wskaźnik Zasilania należy wyłączyć, jeśli jej światło przeszkadza.		
Przywróć Memory Recall	Tak	Przywracane są ustawienia fabryczne.
	Nie	Powrót do Menu.

\*1 Niedostępne, gdy aktywny jest którykolwiek z poniższych elementów inny niż on sam; Direct Drive, AMD FreeSync Premium lub HDR.

\*2 Wyłączone przy rozdzielczości 2560 × 1440.

\*3 Dostępne tylko dla wejścia HDMI.

\*4 Niedostępne, gdy „MBR” (➡ Obraz) jest aktywne.

## • Blokada

### <OSD Menu>

1. Blokada menu OSD jest aktywowana przez naciśnięcie przycisków MENU i ► przez około 10 sekund. Jeśli spróbujesz wejść w menu OSD przez naciśnięcie przycisków, na ekranie pojawi się informacja „Menu OSD Zablokowany”.
2. Blokada menu OSD jest dezaktywowana przez ponowne naciśnięcie przycisków MENU i ► przez około 10 sekund.

### <Przełącznik zasilania>

1. Blokada włącznika prądu jest aktywowana przez naciśnięcie przycisków MENU i ◀ przez około 10 sekund. Po włączeniu blokady nie można wyłączyć monitora. Po naciśnięciu wyłącznika prądu pokaże się informacja „Przycisk Power Zablokowany”.
2. Blokada włącznika prądu jest dezaktywowana przez ponowne naciśnięcie przycisków MENU i ◀ przez około 10 sekund.

■ Matryca korelacji funkcji

Element do wybrania		Obraz							Kolor			i-Style Mode	
		Jasność	Kontrast	Black Tuner	Overdrive	Kontrast ACR	Tryb ECO	Technologia X-Res	MBR	Ciepłe / Standard / Zimne / Ustawienia użytkownika	Red. nieb. światła	Gamma	Standard / Sport / FPS / Strategia / Tekst
Element aktywny													
Kontrast ACR		-	✓	✓	✓	—	-	✓	-	✓	-	✓	✓
Tryb ECO		-	✓	✓	✓	-	-	✓	-	✓	-	✓	✓
MBR		-	✓	-	-	-	-	✓	—	✓	-	✓	✓
Red. nieb. światła		-	✓	✓	✓	-	-	✓	-	-	✓	-	-
i-Style Mode	Standard / Sport / FPS / Strategia / Tekst	-	-	-	-	-	-	✓	✓	-	✓	✓	—
	User Mode	✓	✓	✓	✓	✓	✓	✓	✓	✓	✓	✓	✓

✓ : Dostępny

- : Niedostępne

## FUNKCJA CZUWANIA

Funkcja czuwania tego produktu jest zgodna z wymaganiami oszczędzania energii standardów VESA DPMS. Jeżeli ta funkcja jest aktywna, zapewnia automatyczne redukowanie niepotrzebnego zużycia energii przez monitor, kiedy komputer nie jest używany.

Aby można było korzystać z tej funkcji, monitor musi być przyłączony do komputera zgodnego ze standardem VESA DPMS. Monitor przechodzi do trybu czuwania, jak to przedstawiono poniżej. Funkcja czuwania, wraz z wszelkimi ustawieniami zegarów, jest konfigurowana przez system operacyjny. W podręczniku systemu operacyjnego możesz sprawdzić konfigurację czuwania.

### ■ Tryb czuwania

Kiedy zostaną wyłączone sygnał wideo z komputera, monitor przechodzi do trybu czuwania, który zapewnia obniżenie zużycia energii do poziomu poniżej 0,5W\*. Ekran staje się ciemny, a wskaźnik zasilania zmienia kolor na pomarańczowy. Po ponownym dotknięciu klawiatury lub myszki następuje wyjście z trybu czuwania i obraz pojawia się po kilku sekundach.

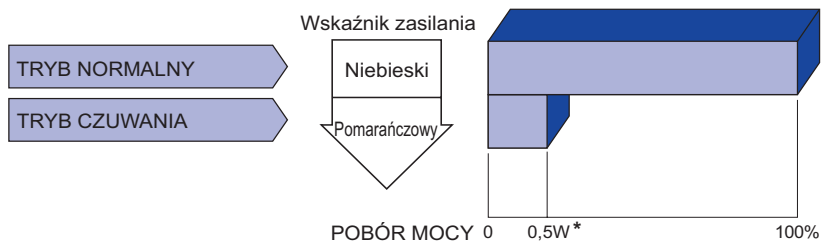

\* Nie podłączono żadnych peryferiów USB, a na wejściu audio nie ma aktywnego sygnału.

### INFO

Monitor zużywa energię elektryczną nawet po przejściu do trybu czuwania. Aby uniknąć niepotrzebnego zużycia energii, wyłączaj zasilanie monitora, kiedy nie jest używany, w nocy lub podczas weekendów.

# ROZWIĄZYWANIE PROBLEMÓW

Gdy monitor nie działa prawidłowo, wykonaj poniższe czynności w celu znalezienia prawdopodobnego rozwiązania problemu.

1. W zależności od występującego problemu wykonaj regulacje przedstawione w punkcie OBSŁUGA MONITORA. Gdy nie zapewnia to przywrócenia obrazu, przejdź do czynności 2.
2. Jeżeli nie możesz znaleźć stosownej pozycji regulacji w punkcie OBSŁUGA MONITORA lub problem nie ustępuje, wykonaj poniższe czynności kontrolne.
3. W przypadku gdy zetknąłeś się z problemem, który nie został opisany poniżej lub nie możesz skorygować tego problemu, zaprzestań użytkowania monitora i skontaktuj się ze swoim dostawcą lub centrum serwisowym firmy iiyama w celu uzyskania dodatkowej pomocy.

## Problem

## Sprawdź

- |   |  |
|---|--|
| <p>① Obraz nie wyświetla się.<br/>(Nie świeci wskaźnik zasilania.)</p> <p>(Wskaźnik zasilania ma kolor niebieski.)</p> <p>(Wskaźnik zasilania świeci pomarańczowym światłem.)</p> | <ul style="list-style-type: none"><li><input type="checkbox"/> Czy kabel zasilania jest prawidłowo umieszczony w gnieździe.</li><li><input type="checkbox"/> Czy zostało włączone zasilanie.</li><li><input type="checkbox"/> Czy w gnieździe prądu przemiennego jest napięcie - sprawdź podłączając inne urządzenie.</li><li><input type="checkbox"/> Czy jest aktywny wygaszacz ekranu bez obrazu – dotknij klawiatury lub myszki.</li><li><input type="checkbox"/> Zwiększ kontrast i/lub jasność.</li><li><input type="checkbox"/> Czy komputer jest włączony.</li><li><input type="checkbox"/> Czy został prawidłowo przyłączony kabel sygnałowy.</li><li><input type="checkbox"/> Czy taktowanie sygnałów z komputera jest zgodne z danymi technicznymi monitora.</li><li><input type="checkbox"/> Czy monitor jest w trybie czuwania – dotknij klawiatury lub myszki.</li><li><input type="checkbox"/> Czy komputer jest włączony.</li><li><input type="checkbox"/> Czy został prawidłowo przyłączony kabel sygnałowy.</li><li><input type="checkbox"/> Czy taktowanie sygnałów z komputera jest zgodne z danymi technicznymi monitora.</li></ul> |
| <p>② Brak synchronizacji ekranu.</p>  | <ul style="list-style-type: none"><li><input type="checkbox"/> Czy został prawidłowo przyłączony kabel sygnałowy.</li><li><input type="checkbox"/> Czy taktowanie sygnałów z komputera jest zgodne z danymi technicznymi monitora.</li></ul>   |
| <p>③ Obraz nie jest na środku ekranu.</p>   | <ul style="list-style-type: none"><li><input type="checkbox"/> Czy taktowanie sygnałów z komputera jest zgodne z danymi technicznymi monitora.</li></ul>   |
| <p>④ Ekran jest zbyt jasny lub zbyt ciemny.</p>   | <ul style="list-style-type: none"><li><input type="checkbox"/> Czy poziom sygnału wyjściowego wideo z komputera jest zgodny z danymi technicznymi monitora.</li></ul>  |
| <p>⑤ Drga obraz na ekranie.</p>   | <ul style="list-style-type: none"><li><input type="checkbox"/> Czy napięcie prądu elektrycznego jest zgodne z danymi technicznymi monitora.</li><li><input type="checkbox"/> Czy taktowanie sygnałów z komputera jest zgodne z danymi technicznymi monitora.</li></ul>   |
| <p>⑥ Brak dźwięku.</p>  | <ul style="list-style-type: none"><li><input type="checkbox"/> Czy włączony jest sprzęt audio (komputer itp.).</li><li><input type="checkbox"/> Czy głośność jest ustawiona.</li><li><input type="checkbox"/> Czy wyciszenie jest wyłączone.</li><li><input type="checkbox"/> Czy poziom sygnału wyjściowego audio ze sprzętu audio jest zgodny z danymi technicznymi monitora.</li></ul>  |
| <p>⑦ Dźwięk jest zbyt głośny lub zbyt cichy.</p>  | <ul style="list-style-type: none"><li><input type="checkbox"/> Czy poziom sygnału wyjściowego audio ze sprzętu audio jest zgodny z danymi technicznymi monitora.</li></ul>   |

## INFORMACJE NA TEMAT RECYKLINGU

Nie wyrzucaj swego monitora – przyczynisz się do lepszej ochrony środowiska.

Odwiedź naszą witrynę: [www.iiyama.com](http://www.iiyama.com), aby uzyskać informacje o recyklingu monitorów.



# DODATEK

Specyfikacje i wygląd produktów mogą ulec zmianie bez wcześniejszego zawiadomienia.

## DANE TECHNICZNE

Kategoria	32"	
Panel LCD	Technologia paneli	IPS (In-Plane-Switching)
	Rozmiar	Przekątna: 80 cm / 31,5"
	Wielkość plamki	0,272 mm w poziomie × 0,272 mm w pionie
	Jasność	400cd/m <sup>2</sup> (typowa)
	Współczynnik kontrastu	1200 : 1 (typowe), funkcja Kontrast ACR dostępna
	Kąt widzenia	W prawo / w lewo : 89° każdy, w górę / w dół : 89° każdy (Typowy)
MPRT	1ms	
Liczba wyświetlanych kolorów	16 777 216	
Częstotliwość synchronizacji	HDMI: Poziomej: 30,0-222,0 kHz, Pionowej: 48-144 Hz DisplayPort: Poziomej: 30,0-242,0 kHz, Pionowej: 48-165 Hz	
Natywna rozdzielczość	2560 × 1440, 3,7 megapikseli	
Maks. obsługiwana rozdzielczość	HDMI: 2560 × 1440 144Hz DisplayPort: 2560 × 1440 165Hz	
Złącze sygnału wejściowego	HDMI × 2, DisplayPort × 2	
Sygnał wejściowy wizji	HDMI, DisplayPort	
Standard USB	USB3,0 (DC5V, 900mA) × 4	
Ilość portów USB	1 Upstream : Seria B	
Typ portu	4 Downstream : Seria A	
Gniazdo słuchawkowa	Gniazdo ø 3,5 mm typu mini jack (stereo)	
Głośniki	3W × 2 (głośniki stereo)	
Maks. rozmiar ekranu	Szer. 698,1 mm × wys. 392,7 mm / szer. 27,5" × 15,5" wys	
Źródło zasilania	Źródło prądu przemiennego o napięciu 100-240 V, 50/60 Hz, 1,2 A	
Zużycie energii*	45W (typowe), w trybie czuwania: maksymalnie 0,5W	
Wymiary / waga netto	714,0 × 454,5 - 574,5 × 230,0mm / 28,1 × 17,9 - 22,6 × 9,1" (szer.×wys.×głęb.), 11,3kg / 24,9lbs	
Kąt	Pochylenia: W tył: 22°, Do przodu: 3° Pivot: W prawo / w lewo: 45° każdy	
Warunki środowiska	Podczas pracy: Temperatura 5 do 35°C / 41 do 95°F Wilgotność 10 do 80% (bez kondensacji pary wodnej) Składowanie: Temperatura -20 do 60°C / -4 do 140°F Wilgotność 5 do 85% (bez kondensacji pary wodnej)	
Certyfikaty	CE, UKCA, TÜV-Bauart, VCCI, PSE, EAC	

### INFO

\* Nie podłączono żadnych peryferiów USB, a na wejściu audio nie ma aktywnego sygnału.

## WYMIARY

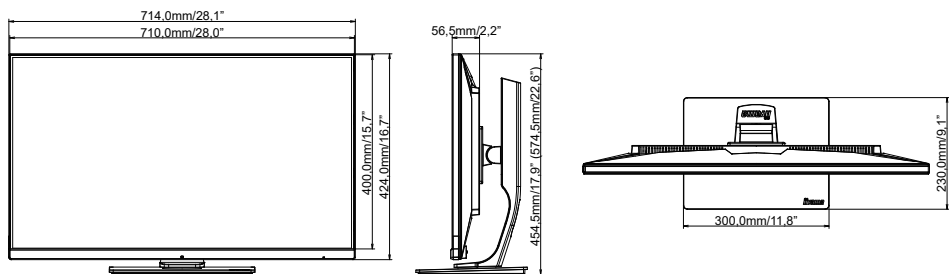

( ) : w nawiasach podano wartości maksymalne

## SYNCHRONIZACJA

Tryb wideo	Częstotliwość pozioma	Częstotliwość pionowa	Częstotliwość pasma wizyjnego
800 × 600	37,879kHz	60,317Hz	40,000MHz
	46,875kHz	75,000Hz	49,500MHz
1024 × 768	48,363kHz	60,004Hz	65,000MHz
	60,023kHz	75,029Hz	78,750MHz
1280 × 1024	63,981kHz	60,020Hz	108,000MHz
	79,976kHz	75,025Hz	135,000MHz
1920 × 1080	66,590kHz	59,930Hz	138,500MHz
	88,787kHz	59,951Hz	241,500MHz
2560 × 1440	111,788kHz	74,925Hz	295,120MHz
	150,849kHz	99,900Hz	398,242MHz
	182,817kHz	119,880Hz	482,637MHz
	221,970kHz	143,856Hz	586,000MHz
	241,890kHz	165,000Hz	650,200MHz

**INFO** \* Dostępne tylko dla wejść DisplayPort 1 i DisplayPort 2.