



KOCHAMY NASZĄ PLANETĘ

COWAY

Oczyszczacz Powietrza COWAY STORM

- Urządzenie nie może być używane w krajach, gdzie jest stosowane inne napięcie sieci elektrycznych.
- Należy zapoznać się z niniejszą instrukcją i zachować ją.

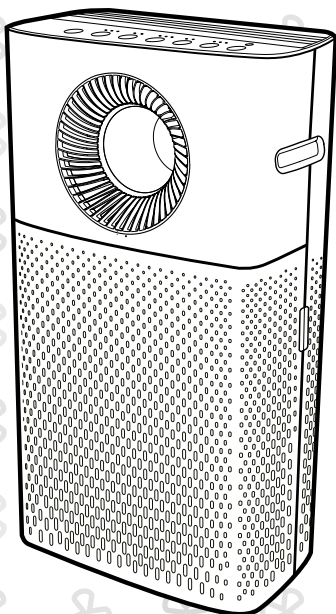

ZALETY URZĄDZENIA

1. Doskonale oczyszczanie powietrza

System filtrów czyszczących został zoptymalizowany w celu redukcji zawartości bakterii oraz usuwania ultra drobnego, niewidzialnego pyłu oraz innych zanieczyszczeń z powietrza w budynkach.

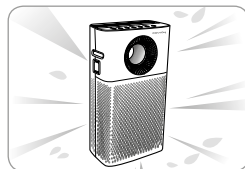

2. Mocny strumień czystego powietrza

Szybka cyrkulacja oczyszczonego powietrza w różnych kierunkach przy wykorzystaniu opcji przepływu normalnego, przepływu skupionego i przepływu wielokierunkowego.

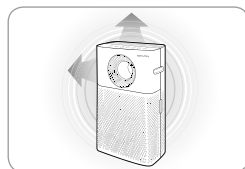

3. Filtr drobnego pyłu

Filtr drobnego pyłu skutecznie wyłapuje nie tylko duże cząstki, lecz także drobne cząstki, takie jak pyłki, pleśnie oraz sierść zwierząt.

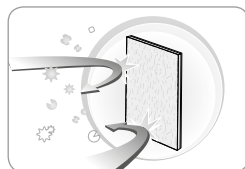

4. Wyświetlanie informacji o stanie czystości powietrza w czasie rzeczywistym

Cztery kolorowe wskaźniki zapewniają łatwo widoczną informację o aktualnej jakości powietrza w czasie rzeczywistym.

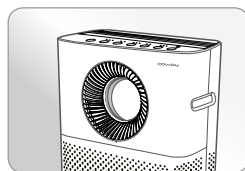

5. Odkładane kratki wylotowe

Zdemontowane kratki wylotowe są zainstalowane na górnej i przedniej części urządzenia w celu zapewnienia łatwiejszego, bardziej skutecznego ich czyszczenia niż w przypadku kratek mocowanych na stałe w innych urządzeniach.

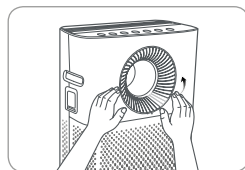

DRODZY KLIENCI

Dziękujemy Wam za wybór **oczyszczacza powietrza firmy Coway**. Prosimy, abyście zapoznali się z niniejszym podręcznikiem użytkownika w celu prawidłowego użytkowania i konserwacji Waszego oczyszczacza powietrza. Jeżeli podczas użytkowania pojawiają się problemy, to możecie odwołać się do niniejszego Podręcznika Użytkownika w celu ich rozwiązania. Prosimy o przechowywanie Waszego Podręcznika Użytkownika w łatwo dostępnym lub widocznym miejscu.

SPIS TREŚCI

INFORMACJE OGÓLNE

- | 03 | **INFORMACJE DOTYCZĄCE BEZPIECZEŃSTWA**
 - Zagrożenia
 - Ostrzeżenia
 - Uwagi
- | 07 | **NAZWY CZĘŚCI**
- | 09 | **PROCES OCZYSZCZANIA POWIETRZA**

KONSERWACJA

- | 17 | **SPOSÓB CZYSZCZENIA**
 - Urządzenie
 - Filtr
- | 20 | **WYMIANA FILTRA**

SPOSÓB UŻYTKOWANIA

- | 10 | **PRZED PRZYSTĄPIENIEM DO UŻYTKOWANIA**
 - Jak zainstalować filtr
- | 11 | **WSKAŹNIKI I PRZYCISKI**
- | 13 | **SPOSÓB UŻYTKOWANIA**
- | 16 | **REGULACJA CZUJNIKA CZĄSTEK**

INNE

- | 22 | **WYKRYWANIE I USUWANIE USTEREK**
- | 23 | **SPECYFIKACJE**

INFORMACJE DOTYCZĄCE BEZPIECZEŃSTWA

Poniżej zaprezentowane zostały zalecenia dotyczące bezpieczeństwa. Należy ich koniecznie przestrzegać!

Ostrzeżenia służą zapewnieniu bezpieczeństwa użytkowników oraz uniknięcia uszkodzenia urządzenia. Prosimy o staranne zapoznanie się z tymi informacjami i prawidłowe użytkowanie urządzenia.

⚠ ZAGROŻENIE: Zaniechanie przestrzegania poniższych środków bezpieczeństwa może doprowadzić do poważnych obrażeń, a nawet śmierci.

- Nie wolno używać uszkodzonych wtyków elektrycznych ani też luźnych gniazd elektrycznych.
- Wtyk przewodu zasilającego musi zostać włączony do gniazda sieci elektrycznej o napięciu 220 – 240 V~ oraz częstotliwości 50 Hz/60 Hz.
- Nie wolno ciągnąć za kabel zasilający w celu przesunięcia urządzenia.
- Nie wolno dotykać wtyku kabla zasilającego wilgotnymi rękami.
- Aby uniknąć uszkodzenia lub wypaczenia kabla zasilającego, nie wolno używać nadmiernej siły do zginania tego kabla lub kłaść ciężkich przedmiotów na tym kablu.
- Nie wolno wielokrotnie wsadzać i wyciągać wtyku kabla zasilającego do i z gniazda.
- Jeżeli woda dostanie się do układu zasilania energią elektryczną, należy odłączyć od gniazda wtyk kabla zasilającego i gruntownie wysuszyć układ przed ponownym użyciem.
- Należy upewnić się, że wtyk kabla zasilającego został odłączony z gniazda sieci elektrycznej podczas wykonywania prac związanych z naprawą, konserwacją lub wymianą części.
- Jeżeli bolce wtyku kabla zasilającego lub obszar styku zostaną pokryte kurzem lub wodą, należy je dokładnie wytrzeć.
- Nie wolno podłączać kilku urządzeń elektrycznych do jednego gniazda, należy używać wyłącznie gniazd dedykowanych dla poszczególnych urządzeń.
- Gdy urządzenie nie jest użytkowane przez długi czas, kabel zasilający należy odłączyć.
- Należy zachować ostrożność przy obsłudze i podłączaniu kabla zasilającego.

- Jeżeli kabel zasilający jest uszkodzony, to musi on zostać wymieniony przez producenta, jego serwisanta lub wykwalifikowaną osobę w celu uniknięcia zagrożenia.
- Nie wolno instalować urządzenia w pobliżu grzejników elektrycznych.
- Nie wolno ustawiać oczyszczacza na urządzeniach elektrycznych, takich jak grzejniki lub telewizory.
- Nie wolno instalować oczyszczacza w miejscach o wysokiej wilgotności lub zapyleniu lub w miejscach, gdzie występują rozbryzgi wody (np. deszczu).
- W pobliżu urządzenia nie wolno przechowywać palnych gazów lub innych łatwopalnych materiałów.
- Jeżeli z oczyszczacza wydobywa się dziwny dźwięk, dym lub zapach spalenizny, należy natychmiast odłączyć wtyk kabla zasilającego i skontaktować się z centrum serwisowym.
- W żadnym wypadku nie wolno zanurzać urządzenia w wodzie.
- Nie wolno spryskiwać wlotu urządzenia materiałami palnymi, takimi jak środki owadobójcze lub odświeżacze powietrza.
- Nie wolno samemu otwierać, naprawiać lub modyfikować oczyszczacza.
- Na górnej powierzchni oczyszczacza nie wolno ustawiać misek z wodą, chemikaliów, jedzenia, małych obiektów metalowych lub palnych materiałów.
- Urządzenie można czyścić dopiero po odłączeniu zasilania.
- Podczas czyszczenia urządzenia nie wolno natryskiwać go bezpośrednio wodą lub używać benzenu, rozpuszczalników itp. do wycierania oczyszczacza.
- Nie wolno wkładać ostrych obiektów, takich jak agrafka, do czujnika cząstek.
- Nie wolno wkładać palców lub innych ciał obcych (agrafki, monety, patyczki itp.) do wylotu urządzenia.
- Nie wolno pozwalać dzieciom na wspinanie się lub zawieszanie się na oczyszczaczu.
- Należy pilnować, aby dzieci nie zbliżyły rąk do wylotu oczyszczacza.
- Należy pilnować, aby dzieci nie zbliżyły rąk do otworów w oczyszczaczu.
- Filtry należy wymienić na nowe, gdy nadejdzie sugerowany termin wymiany.
- Nie wolno przyskać wodą bezpośrednio na oczyszczacz.

INFORMACJE DOTYCZĄCE BEZPIECZEŃSTWA

▲ OSTRZEŻENIA: Zaniechanie przestrzegania poniższych środków bezpieczeństwa może doprowadzić do poważnych obrażeń ciała lub szkód materialnych.

- Nie wolno odłączać wtyku kabla zasilającego z gniazda sieciowego ciągnąc za kabel.
- Urządzenia nie wolno używać w łazienkach, prysznicach, pływalniach lub innych pomieszczeniach, gdzie oczyszczacz może być narażony na bezpośredni kontakt z wodą.
- Nie wolno bawić się tym urządzeniem dzieciom.
- Dzieci nie mogą wykonywać czyszczenia i konserwacji urządzenia, jeśli nie znajdują się pod nadzorem.

▲ PRZESTROGI: Zaniechanie przestrzegania poniższych środków bezpieczeństwa może doprowadzić do lekkich obrażeń ciała lub szkód materialnych.

- Nie wolno odłączać wtyku kabla zasilającego z gniazda lub też przesuwać oczyszczacz podczas jego działania.
- Jeżeli z oczyszczacza wydobywa się dziwny dźwięk, dym lub zapach, należy natychmiast odłączyć wtyk kabla zasilającego i skontaktować się z naszym centrum serwisowym.
- Nie wolno instalować oczyszczacza na pochyłym podłożu.
- Oczyszczaczem nie wolno nadmiernie potrząsać lub oddziaływać na niego nadmierną siłą.
- Oczyszczacz należy ustawiać w odległości co najmniej 20 cm od ścian lub innych obiektów, z każdej strony urządzenia.
- Oczyszczacz należy instalować w takim miejscu, gdzie z żadnej strony nie ma blokady przepływu powietrza, co zapewni dobrą cyrkulację powietrza.
- Nie wolno używać oczyszczacza w lokalach „barbecue” lub innych restauracjach, gdzie mogą występować mocne zapachy, dym lub olej.

- Nie wolno użytkować oczyszczacza przy narażeniu go na bezpośrednie oddziaływanie promieni słonecznych.
- Nie wolno instalować w wysoko położonych miejscach.
- Nie wolno dotykać elementów sterowniczych podczas włączania zasilania.
- Nie wolno opierać się na oczyszczaczu ani go popychać, gdyż może się wywrócić.
- Nie wolno używać oczyszczacza do żadnych innych celów niż oczyszczanie powietrza.
- Nie należy przebyć przed dłuższy czas w strefie nadmuchu urządzenia
- Nie wolno pozwolić, aby nadmuch z przedniej ścianki oczyszczacza był skierowany w pobliże twarzy użytkownika.
- Nie wolno używać urządzenia przez długi czas w miejscach, które są uszczelnione lub gdzie przebywają dzieci, osoby starsze lub chore.
- Nie wolno blokować wylotu przez pranie lub firanki/zasłony.
- Kurz z filtra wstępnego należy usuwać przy użyciu odkurzacza lub wody.
- Okresowo należy myć filtr wstępny i suszyć go w zacienionym miejscu o dobrej wentylacji.
- Nie wolno wielokrotnie naciskać przycisków trybu przepływu lub trybu szybkiego oczyszczania.
- Niniejsze urządzenie może być używane przez dzieci w wieku 8 i więcej lat oraz osoby o obniżonych możliwościach fizycznych, sensorycznych lub mentalnych lub o braku doświadczenia i wiedzy pod warunkiem, że zapewniono odpowiedni nadzór nad nimi lub instruktaż dotyczący użytkowania urządzenia w sposób bezpieczny i osoby te rozumieją związane z tym zagrożenia.
- Dzieci powinny być nadzorowane w celu zapewnienia, że nie bawią się urządzeniem.

**NALEŻY ZAPOZNAĆ SIĘ Z NINIEJSZYM
INSTRUKCJAMI I JE ZACHOWAĆ.**

NAZWY CZĘŚCI

Tył / Przód

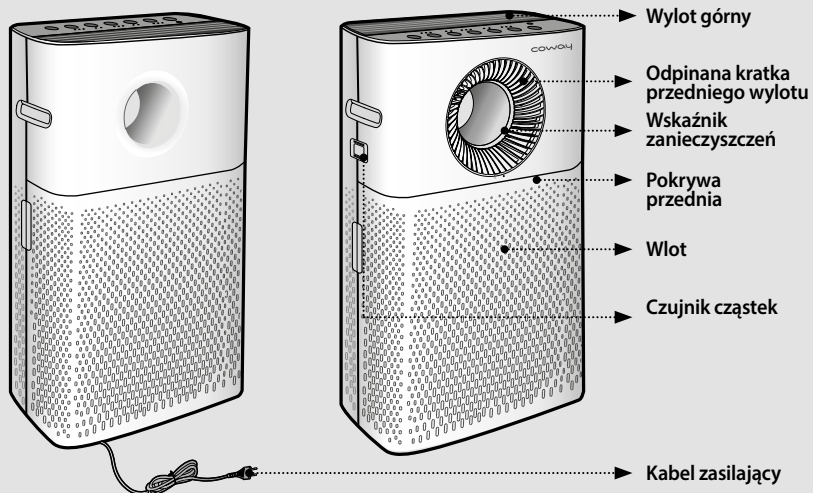

Górna powierzchnia

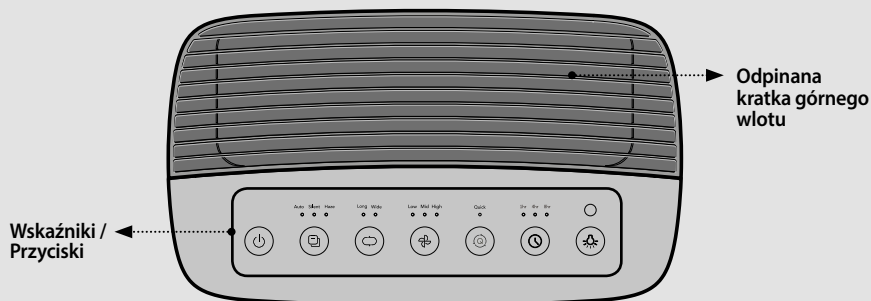

Elementy



Podręcznik użytkownika

PROCES OCZYSZCZANIA POWIETRZA

■ Filtr wstępny

Usuwa względnie duże cząstki pyłu oraz pleśń, włosy, sierść zwierząt domowych itp.

Siatka z super drobnej tkaniny zmniejsza uszkodzenia filtra spowodowane ciśnieniem oraz zwiększa skuteczność gromadzenia zanieczyszczeń.

■ Filtr drobnego pyłu

Filtr drobnego pyłu skutecznie wylapuje nie tylko duże cząstki, lecz także drobne cząstki, takie jak pyłki roślinne, pleśnie oraz sierść zwierząt.

* Podczas montażu filtra drobnego pyłu należy upewnić się, że niebieska strona filtra znajduje się z przodu.

■ Filtr węglowy (dezodoryzacyjny)

Filtr węglowy, zawierający granulowany węgiel aktywny, usuwa skutecznie zapachy z pomieszczenia, w tym zapachy spożywcze, zapachy stęchlizny oraz szkodliwe gazy.

■ FiltrHEPA

Wysoko sprawny, syntetyczny filtr HEPA jest doskonałym środkiem usuwającym dym papierosowy oraz drobne pyłki.

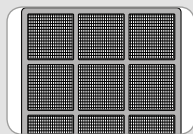

1. Filtr wstępny

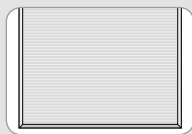

2. Filtr drobnego pyłu

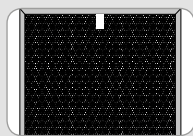

3. Filtr węglowy

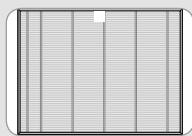

4. Filtr HEPA

PRZED PRZYSTĄPIENIEM DO UŻYTKOWANIA

Prosimy o sprawdzenie przed przystąpieniem do użytkowania:

⚠ Urządzenie wymaga zasilania prądem 220 V – 240 V~ 50Hz/60Hz.

Należy upewnić się, że wtyk kabla zasilającego jest włączony do gniazda uziemionego, dedykowanego dla omawianego urządzenia, zasilanego prądem elektrycznym 220 V – 240 V,~ 50Hz/60Hz)

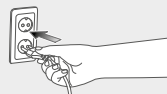

Jak zainstalować filtr



WSKAZÓWKI

- Należy upewnić się, że filtr został zainstalowany po usunięciu plastikowego opakowania.
- Urządzenie jest przeznaczone wyłącznie do użytkowania wewnątrz budynków.
- Gdy urządzenie nie jest używane, należy wyjąć wtyk kabla zasilającego z gniazda sieci elektrycznej.
- Podczas montażu filtrów należy sprawdzić ich przód.

▶ Kolejność montażu filtrów: Filtr HEPA → Filtr węglowy → Filtr drobnego pyłu → Filtr wstępny

1. Otworzyć przednią pokrywę.

Należy pociągnąć obydwie boki pokrywy przedniej, aby ją otworzyć.

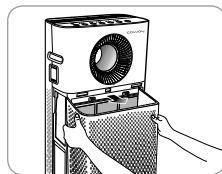

2. Wyjąć filtr i usunąć plastikowe opakowanie.

Należy usunąć plastikowe opakowanie z filtrów, z wyjątkiem filtra wstępnego oraz zamontować je w oczyszczaczu we właściwej kolejności. Za filtrem wstępnym należy zainstalować filtr drobnego pyłu.

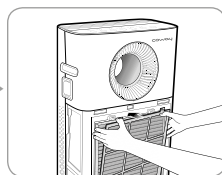
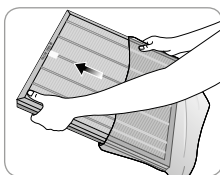

- * Kolejność montowania filtrów: filtr HEPA → filtr węglowy → filtr drobnego pyłu → filtr wstępny.
- * Podczas montowania filtra drobnego pyłu należy upewnić się, że niebieska strona filtra musi znajdować się z przodu.

3. Zamocować z powrotem pokrywę przednią.

W celu ponownego zamocowania należy wepchnąć pokrywę przednią do dwóch gniazd po obu stronach oczyszczacza.

- * Jeżeli przednia pokrywa nie jest poprawnie zamocowana, urządzenie nie da się uruchomić.

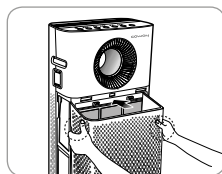

WSKAŹNIKI I PRZYCISKI

Wskaźniki

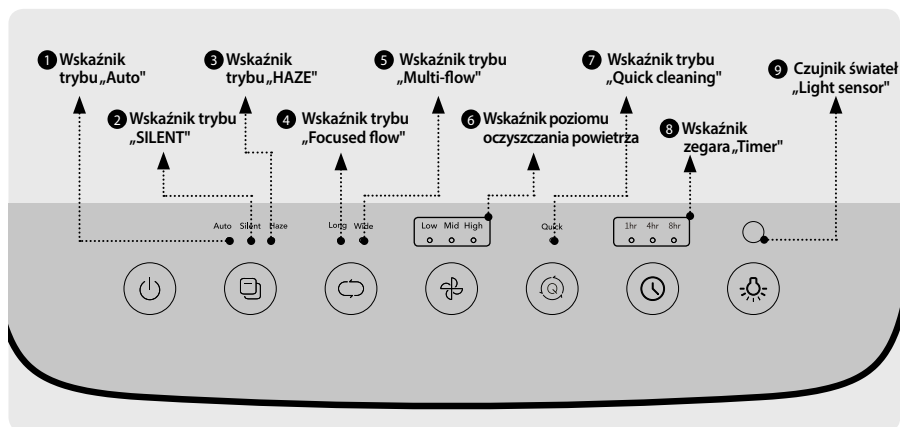

1 Wskaźnik trybu „Auto”
Ten wskaźnik świeci się, gdy tryb „Auto” jest włączony.



2 Wskaźnik trybu „Silent”
Ten wskaźnik świeci się, gdy tryb „Silent” (cichy) jest włączony.

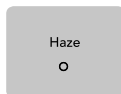

3 Wskaźnik trybu „Haze”
Wskaźnik „Haze” (maks. oczyszczanie) jest włączony.

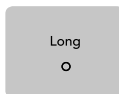

4 Wskaźnik trybu „Focused flow”
Ten wskaźnik świeci się, gdy tryb „Focused flow” (przepływ skupiony) jest włączony.



5 Wskaźnik trybu „Multi-flow”
Wskaźnik „Multi-flow” (przepływ wielokierunkowy) jest włączony.

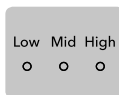

6 Wskaźnik poziomu oczyszczania powietrza
Ten wskaźnik świeci się, gdy poziom oczyszczania powietrza (Air cleaning level) niski/średni/wysoki (low/mid/high) jest włączony.



7 Wskaźnik trybu „Quick cleaning”
Wskaźnik trybu „Quick cleaning” (szybkie oczyszczanie) świeci, gdy tryb ten jest włączony.

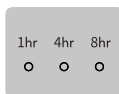

8 Wskaźnik zegara
Wskaźniki 1 godz., 4 godz., 8 godz. świecą się, gdy zegar (Timer) jest włączony.



9 Czujnik światła (light sensor)
Ten czujnik wykrywa światło wokół oczyszczacza.

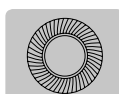

10 Wskaźnik zanieczyszczeń
Poziom zanieczyszczenia powietrza w pomieszczeniu jest wskazywany przez kolor światła LED: czyste powietrze (niebieski) → lekko zanieczyszczone (zielony) → zanieczyszczone (żółty) → bardzo zanieczyszczone powietrze (czerwony).

Przyciski

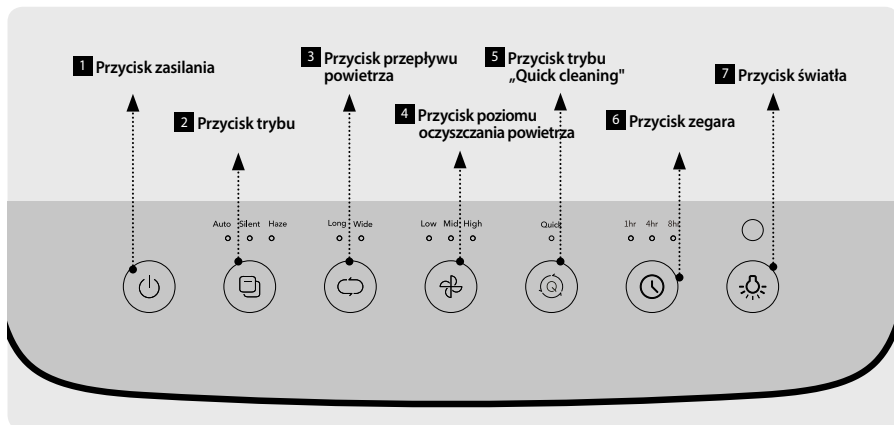
**1 Przycisk zasilania**

Używać w celu włączenia lub wyłączenia oczyszczacza.

* Po pierwszym uruchomieniu oczyszczacz rozpoczyna pracę w trybie „Auto”. Wyłączenie oczyszczacza podczas działania i ponowne włączenie spowoduje, że oczyszczacz rozpocznie pracę w trybie w którym pracował, z wyjątkiem trybów „Przepływ powietrza” lub „Szybkie oczyszczanie” po których urządzenie powraca do trybu „Auto”.

**2 Przycisk trybu**

Należy nacisnąć przycisk trybu, aby przejść „tryb „Auto” → tryb „Cichy” (Silent) → tryb „Maks. oczyszczanie” (Haze).

**3 Przycisk „Przepływ powietrza”**

Należy nacisnąć przycisk „Przepływ powietrza”, aby przechodzić pomiędzy: tryb „Przepływ Skupiony” → tryb „Przepływ wielokierunkowy” → tryb przed „Przepływ skupiony”.

* Jednak oczyszczacz wraca do trybu „Auto”, jeżeli poprzednim trybem był „Szybkie oczyszczanie powietrza”.
- „Przepływ skupiony”: nawiew z przedniego wylotu oczyszczacza.
- „Przepływ wielokierunkowy”: nawiew z obu wylotów oczyszczacza (górnego i przedniego) równocześnie.

**4 Przycisk „Poziomu oczyszczania powietrza”**

Należy nacisnąć przycisk „Poziomu oczyszczania powietrza”, aby przechodzić pomiędzy poziomami: „Niskim” (Low) → „Średnim” (Mid) → „Wysokim” (High). Jeżeli przycisk „Poziomu oczyszczania powietrza” zostanie naciśnięty podczas pracy w trybie (Auto/Cichy/Maks. oczyszczanie) lub trybie „Szybkie oczyszczanie” to oczyszczacz natychmiast przestawi się na tryb Manualny.

**5 Przycisk trybu „Szybkie oczyszczanie” (Quick cleaning)**

Należy nacisnąć przycisk „Szybkie oczyszczanie” w celu włączenia trybu szybkiego oczyszczania.

* Tryb „Szybkie oczyszczanie” jest ujednoliconą funkcją, która nie może być używana podczas działania w trybie („Auto”, „Cichy”, „Maks. oczyszczanie”), w trybie przepływu lub sterowania manualnego.

**6 Wskaźnik zegara**

Naciśnij przycisk zegara (wyłącznika czasowego) wybierając pomiędzy opcją: 1 godz. → 4 godz. → 8 godz. → wyłączenie zegara.

Funkcja jest wyłączona gdy wszystkie wskaźniki zgasną.

**7 Przycisk „Tryb światła”**

Należy użyć, gdy włącza się lub wyłącza wskaźniki oraz wskaźnik zanieczyszczeń. Należy nacisnąć przycisk „Tryb światła”, gdy wszystkie wskaźniki oraz wskaźnik zanieczyszczeń są włączone w celu wyłączenia wskaźników przez przechodzenie pomiędzy „wyłączenie wskaźnika zanieczyszczeń” → „wyłączenie wszystkich wskaźników” → „włączenie wszystkich wskaźników”.

SPOSÓB UŻYTKOWNIA



Wskazówki

- Przed przystąpieniem do uruchomienia oczyszczacza należy włączyć wtyk kabla zasilającego do gniazda sieci elektrycznej.
- Po włączeniu oczyszczacz uruchamia się domyślnie w trybie „Auto”.

Normalny przepływ

W normalnym trybie przepływu strumień powietrza jest wydmuchiwany z górnego wylotu oczyszczacza.

W celu włączenia urządzenia należy nacisnąć przycisk zasilania, następnie wybrać tryb działania manualny lub jeden z trybów automatycznych („Auto” / „Silent” / „Haze”). Działania w trybie manualnym oraz działania w trybie automatycznym („Auto” / „Silent” / „Haze”) traktuje się jako normalne tryby przepływu powietrza.

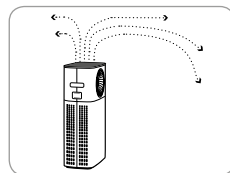

■ Działania sterowane manualnie

W celu uruchomienia oczyszczacza należy nacisnąć przycisk zasilania i następnie przycisk poziomu oczyszczania powietrza w celu wybraniażądanego poziomu oczyszczania powietrza („Low” (niski) → „Mid” (średni) → „High” (wysoki)).

* Naciśnięcie przycisku poziomu oczyszczania powietrza podczas działania urządzenia w trybie sterowanym automatycznie („Auto” / „Silent” / „Haze”) spowoduje natychmiastowe przejście do działania sterowanego ręcznie.

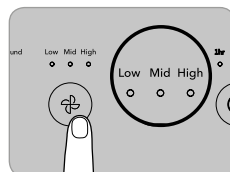

■ Działania w trybie sterowania automatycznego

W celu uruchomienia oczyszczacza należy nacisnąć przycisk zasilania i następnie przycisk trybu w celu wybraniażądanego trybu działania („Auto” → „Silent” (cichy) → „Haze” (maks. oczyszczanie)).

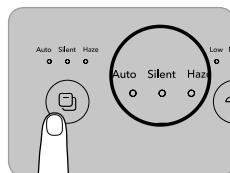

► Tryb „Auto”

Działa skutecznie poprzez automatyczne regulowanie przepływu powietrza (Low → Mid → High) zależnie od poziomu zanieczyszczenia powietrza w pomieszczeniu, wykrytego przez czujnik. Jest to wygodny tryb działania dla większości użytkowników.

	Poziom zanieczyszczenia 1	Poziom zanieczyszczenia 2, 3	Poziom zanieczyszczenia 4
Poziom oczyszczania powietrza	Low (niski)	Mid (średni)	High (wysoki)

► Tryb „Silent” (cichy)

Podczas działania minimalizuje poziom oczyszczania powietrza w celu stworzenia spokojnego, komfortowego środowiska. Ten tryb operacyjny jest cichy i zużywa mniej energii.

*Wskaźnik poziomu oczyszczania powietrza jest wyłączony w trybie „Silent”.

► Tryb „Haze”

Podczas swego działania maksymalizuje poziom oczyszczania powietrza w celu szybkiego stworzenia komfortowego środowiska. Tryb „Haze” używa wyższego poziomu oczyszczania powietrza niż poziom „High”.

► Tryb „Sleep” (Spanie) (działa wyłącznie w trybie „Auto”)

Jeżeli obszar wokół oczyszczacza zostaje zaciemniony na co najmniej 3 minuty w czasie, gdy pracuje on w trybie „Auto”, oczyszczacz automatycznie przełącza się na ten tryb o niskim poziomie oczyszczania powietrza, niskim poziomie hałasu oraz niskim zużyciu energii. Tryb „Sleep” zostanie skasowany, jeżeli w obszarze wokół oczyszczacza pojawi się światło przez 5 minut. Wskaźnik trybu „Sleep” (ON/OFF = WŁĄCZONY/WYŁĄCZONY) jest różny, zależnie od poprzedniego statusu tego wskaźnika. Patrz poniższa tabela.

* W trybach „Auto” / „Silent” / „Haze” / „Sleep” nawiew powietrza z wylotu górnego jest normalnym trybem przepływu powietrza.

Status wskaźnika	Wskaźnik trybu / zanieczyszczeń przed wejściem w tryb „Sleep”	Wskaźnik trybu / zanieczyszczeń podczas trybu „Sleep”	Wskaźnik trybu / zanieczyszczeń po wyłączeniu trybu „Sleep”
	ON / ON	ON / OFF	ON / ON
	ON / OFF	ON / OFF	ON / OFF
	OFF / OFF	OFF / OFF	OFF / OFF

Przepływ skupiony

W trybie „przepływ skupiony” (Focused Flow) nawiew jest prowadzony z przedniego wylotu oczyszczacza. W celu uruchomienia oczyszczacza należy nacisnąć przycisk zasilania i następnie przycisk „tryb przepływu” (Flow Mode) w celu wybrania trybu „przepływ skupiony”. (Focused Flow (przepływ skupiony) → Multi-flow (przepływ wielokierunkowy) → tryb przed „Focused Flow”). Gdy włączony jest tryb „przepływ skupiony”, to początkowo działa on wraz z niskim (Low) poziomem oczyszczania powietrza.

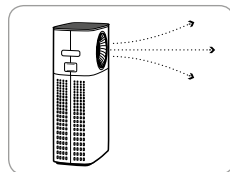

Wybieranie poziomu oczyszczania powietrza

Należy wybrać tryb „przepływ skupiony” (Focused Flow) i nacisnąć przycisk poziomu oczyszczania powietrza w celu wyborużądanego poziomu. (Low (niski) → Mid (średni) → High (wysoki)).

* Należy nacisnąć przycisk trybu (Mode button) lub przycisk trybu szybkiego oczyszczania, gdy w trybie „przepływ skupiony” chcemy wyłączyć tryb przepływu (Flow Mode).

* Gdy używa się trybu „przepływ skupiony”, wskaźnik LED zanieczyszczeń podczas włączania obraca się zgodnie z ruchem wskazówek zegara.

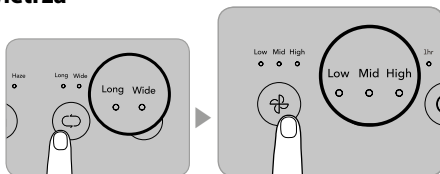

Przepływ wielokierunkowy

W trybie „przepływ wielokierunkowy” (Multi-flow) nawiew jest prowadzony równocześnie z przedniego i górnego wylotu oczyszczacza. W celu uruchomienia oczyszczacza należy nacisnąć przycisk zasilania i następnie przycisk „tryb przepływu” (Flow Mode) w celu wybrania trybu „przepływ wielokierunkowy”. (Focused Flow (przepływ skupiony) → Multi-flow (przepływ wielokierunkowy) → tryb przed Focused Flow). Gdy włączony jest tryb „przepływ wielokierunkowy”, to początkowo działa on wraz z niskim (Low) poziomem oczyszczania powietrza.

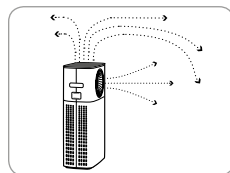

Wybieranie poziomu oczyszczania powietrza

Należy wybrać tryb „przepływ wielokierunkowy” (Multi-flow) i nacisnąć przycisk poziomu oczyszczania powietrza w celu wyborużądanego poziomu. (Low (niski) → Mid (średni) → High (wysoki)).

* Należy nacisnąć przycisk trybu (Mode button) lub przycisk trybu szybkiego oczyszczania, gdy w trybie „przepływ wielokierunkowy” chcemy wyłączyć tryb przepływu (Flow Mode).

* Gdy używa się trybu „przepływ wielokierunkowy”, wskaźnik LED zanieczyszczeń podczas powtarzania sekwencji włączenie/wyłączenie (on → off) obraca się w kierunku zgodnym z ruchem wskazówek zegara.

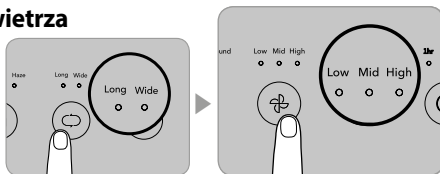

SPOSÓB UŻYTKOWNIA



Wskazówki

- Nie wolno wielokrotnie naciskać przycisku „Air Flow” (przepływ powietrza). Kierunek nawiewu może być różny od początkowego ustawienia.
- * W celu zmiany kierunku nawiewu należy wybrać normalny przepływ, a następnie wybrać tryb przepływu, jaki ma być używany.

Szybkie oczyszczanie

Ten tryb skutecznie i szybko usuwa zanieczyszczenie z powietrza w miejscu użytkownika. Działa on w trzech etapach, w ustalonym czasie, przy maksymalnym poziomie oczyszczania powietrza (Haze).

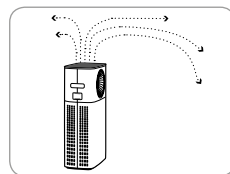
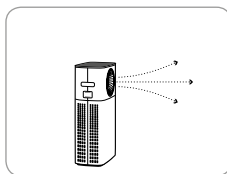
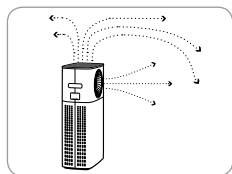
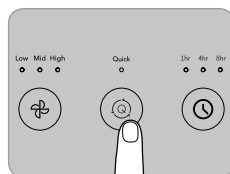

Poziom	Tryb i czas działania
1	Przepływ wielokierunkowy (Multi-flow) (3 minuty)
2	Przepływ skupiony (Focused flow) (2 minuty)
3	Przepływ normalny (Normal Flow) (5 minut)

- * Szybkie oczyszczanie (Quick cleaning) działa wyłącznie wraz z poziomem oczyszczania powietrza „Haze”.
- * Szybkie oczyszczanie ustala wskaźnik zanieczyszczeń i kierunek nawiewu powietrza w taki sposób, aby dopasować tryb na każdym etapie. Włączony jest tylko wskaźnik szybkiego oczyszczania, bez względu na tryb działający w każdym etapie.
- * Gdy wszystkie trzy etapy szybkiego oczyszczania zostaną zakończone, oczyszczacz przełączy się na tryb „Auto”.
- * Gdy będąc w trybie szybkiego oczyszczania chcemy ten tryb wyłączyć, to w tym celu należy nacisnąć przycisk trybu / przepływu powietrza / poziomu oczyszczania powietrza / szybkiego oczyszczania.
- * Gdy w celu wyłączenia tego trybu naciśnięty został przycisk trybu szybkiego oczyszczania, to oczyszczacz powróci do poprzedniego trybu. Jednak, jeżeli poprzednim trybem był przepływ powietrza (skupiony / wielokierunkowy), to oczyszczacz wejdzie w tryb „Auto”.



Wskazówki

- Nie wolno wielokrotnie naciskać przycisku trybu szybkiego oczyszczania. Kierunek nawiewu może być różny niż jego początkowe ustawienie.
- * Należy wybrać normalny przepływ w celu zmiany kierunku nawiewu, a następnie wybrać tryb nawiewu, jaki ma być używany.

REGULACJA CZUJNIKA CZĄSTEK

Regulacja czułości czujnika cząstek

Podczas pierwszego włączenia czujnik cząstek jest ustawiony standardowo. Użytkownik może wyregulować czułość, jak opisano poniżej, jeżeli wskaźnik wskazuje duże zanieczyszczenie pomimo, iż urządzenie pracuje ponad dwie godziny, lub gdy wskazuje niskie zanieczyszczenie w czasie, gdy jest ono wysokie.

1. Należy naciskać równocześnie przyciski poziomu oczyszczania powietrza oraz trybu przez co najmniej 1 sekundę podczas pracy oczyszczacza.



2. Wskaźnik poziomu oczyszczania powietrza błyska przy interwale wynoszącym około 0,5 sekundy.

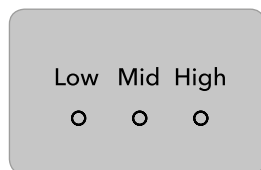

3. Należy nacisnąć przycisk poziomu oczyszczania powietrza w celu regulacji czułości czujnika do wymaganego poziomu. Gdy czułość czujnika została wybrana, wskaźniki poziomu oczyszczania powietrza błyskają następująco:

Poziom oczyszczania powietrza niski (low)	Poziom oczyszczania powietrza średni (mid)	Poziom oczyszczania powietrza wysoki (high)
Czuły	Standard	Nieczuły

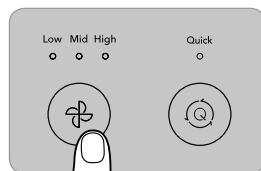

4. Należy ponownie naciskać równocześnie przyciski poziomu oczyszczania powietrza oraz trybu przez co najmniej 1 sekundę w celu wprowadzenia wybranej przez użytkownika czułości do normalnego działania oczyszczacza.



* Jeżeli przyciski poziomu oczyszczania powietrza oraz trybu nie zostały naciśnięte przez 10 sekund po wybraniu czułości, wybrana czułość zostaje automatycznie wprowadzona do ustawień oczyszczacza.

SPOSÓB CZYSZCZENIA URZĄDZENIA



Wskazówki

- Przed przystąpieniem do czyszczenia należy odłączyć kabel zasilający.
- Do czyszczenia nie wolno używać detergentów zawierających rozpuszczalniki organiczne (rozpuszczalniki, rozcieńczalniki, itp.), wybielacze, chlor lub materiały ściernie.
- Nie wolno zanurzać oczyszczacza w wodzie lub spryskiwać go wodą.

■ Czyszczenie wylotu i odpinanej kratki wylotu

Należy podnieść odpinaną kratkę wylotu zlokalizowaną u góry wylotu, następnie wyczyścić kratkę i wylot przy użyciu miękkiej szczotki lub odkurzacza.

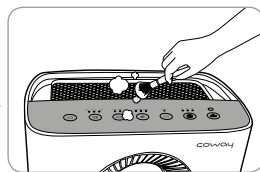
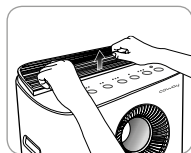

* Należy dopilnować, aby nie dopuścić do dostania się pyłu do wylotu podczas czyszczenia.

* Przy ponownym mocowaniu kratki wylotu górnego należy włożyć zawieszki kratki do otworów oczyszczacza, jak na rysunku obok.

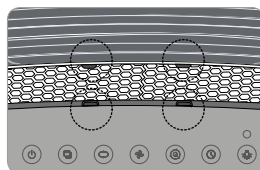

■ Czyszczenie odpinanej kratki przedniej

Podczas wyjmowania przedniej kratki należy ją obrócić w kierunku przeciwnym do ruchu zegara. Kratkę zdemontowaną należy wyczyścić przy użyciu miękkiej szczotki lub odkurzacza. Podczas czyszczenia wnętrza oczyszczacza należy je wytrzeć miękką, suchą ściereczką.

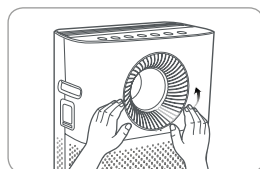

* Jeżeli występuje drastyczne zanieczyszczenie, należy je wytrzeć przy użyciu wilgotnej ściereczki.

* Przy czyszczeniu oczyszczacza należy dopilnować, aby kurz nie wpadł do jego wnętrza.

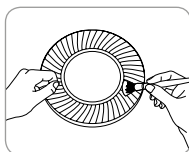

[Czyszczenie kratki]

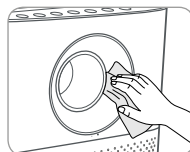

[Czyszczenie wnętrza]

⚠ Przy mocowaniu przedniej kratki po czyszczeniu należy ją ustawić równo we wnęce i obrócić w kierunku ruchu zegara w celu jej zamocowania.

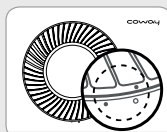

[Gdy kratka jest otwarta]

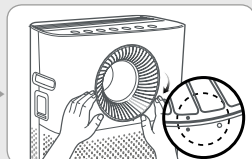

[Gdy kratka jest zamknięta]

■ Czyszczenie czujnika cząstek (należy czyścić co 2 miesiące)

1. Wlot i wylot powietrza czujnika cząstek należy czyścić miękką szczotką lub odkurzaczem.

* Należy dopilnować, aby podczas czyszczenia kurz nie wpadł do środka oczyszczacza.

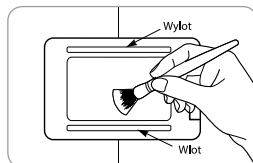

2. Należy otworzyć pokrywę czujnika cząstek na górnej stronie oczyszczacza. (Należy wykorzystać uchwyty pokrywy czujnika cząstek do otwarcia tej pokrywy). Zwilżyć wacik niewielką ilością wody i wytrzeć soczewki oraz wlot i wylot pyłu, a następnie wytrzeć wszystko ponownie, przy użyciu suchego wacika w celu usunięcia wilgoci.

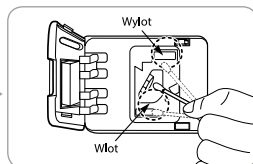
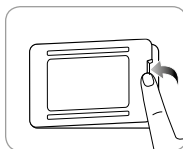

* Jeżeli czyszczenie nie jest wykonywane regularnie, sprawność czujnika cząstek może ulec pogorszeniu.

* W środowiskach bardzo zapyłonych czyszczenie należy wykonywać częściej.

■ Czyszczenie przedniej pokrywy

Należy zdjąć przednią pokrywę z oczyszczacza i następnie wytrzeć pył przyległy do jej powierzchni przy użyciu miękkiej, suchej ściereczki lub miękkiej szczotki.

* Jeżeli występuje duże zanieczyszczenie, należy użyć wilgotnej ściereczki (nie wolno używać materiałów ściernych).

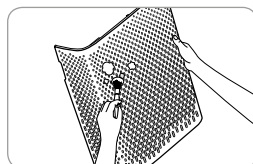

■ Czyszczenie oczyszczacza

Należy wycierać oczyszczacz przy użyciu miękkiej, suchej ściereczki.

* Jeżeli występuje duże zanieczyszczenie, należy użyć wilgotnej ściereczki (nie wolno używać materiałów ściernych).

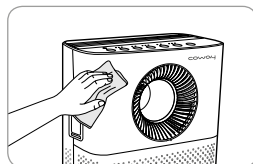

SPOSÓB CZYSZCZENIA



Wskazówki

- Zawsze przed przystąpieniem do czyszczenia filtra należy odłączyć wtyk kabla zasilającego z sieci elektrycznej.
- Filtr wstępny może zostać użyty ponownie po usunięciu pyłu i wyczyszczeniu wodą.
- Jeżeli filtr wstępny nie jest czyszczony przez długi czas, działanie urządzenia może się pogorszyć i mogą wystąpić problemy.
- Filtr drobnego pyłu, filtr węglowy oraz filtr HEPA nie mogą zostać użyte ponownie po wyczyszczeniu. Nie wolno czyścić ich w żadnym wypadku przy użyciu wody.

■ Filtr wstępny (należy czyścić co 2 – 4 tygodnie)

1. Należy pociągnąć za obie boczne powierzchnie pokrywy przedniej w celu jej otwarcia.

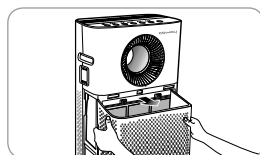

2. Należy pociągnąć za uchwyt filtra wstępnego przy jego wyciągnięciu w celu oddzielenia go od filtra drobnego pyłu.

* Należy zachować ostrożność, aby pył nie spadł z filtra podczas jego wyciągania.

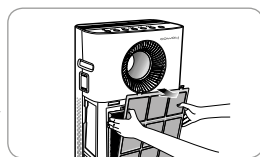
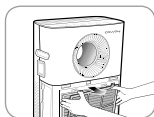

3. Usunąć pył przy użyciu wody lub odkurzacza, zależnie od stopnia zabrudzenia.

* Należy zachować ostrożność, aby nie dopuścić do dostania się pyłu do wnętrza oczyszczacza podczas czyszczenia.

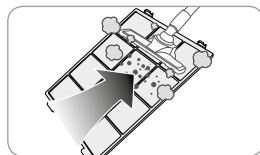

4. Należy całkowicie wepchnąć (do oporu) zupełnie suchy filtr wstępny do oczyszczacza w celu jego zainstalowania.

Następnie należy zamknąć przednią pokrywę ponownie.

* Gdy instaluje się filtr drobnego pyłu, należy upewnić się, że niebieska strona filtra musi być z przodu.

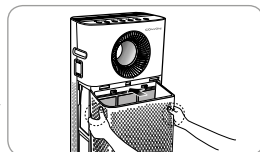
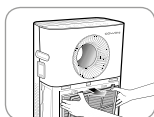

WYMIANA FILTRA

■ Sposób wymiany

- W celu wymiany filtrów należy odwołać się do sposobu ich instalacji, określonego na str. 10.
- Podczas montażu filtra należy koniecznie sprawdzić jego przód.
- Aby utrzymać optymalną sprawność działania oczyszczacza, należy używać wyłącznie oryginalnych filtrów firmy Coway.
- Zawsze przed przystąpieniem do wymiany filtrów należy odłączyć wtyk kabla zasilającego od sieci elektrycznej.

■ Cykl czyszczenia i wymiany filtrów

Filtr	Termin czyszczenia / wymiany	Czyszczenie / wymiana
Filtr wstępny	Raz / 2 – 4 tygodni	Czyszczenie i mycie
Filtr drobnego pyłu	Raz / 4 miesiące	Wymiana
Filtr węglowy	Raz / 24 miesiące	Wymiana
Filtr HEPA	Raz / 12 miesięcy	Wymiana

* W oparciu o użytkowanie przez 24 godziny (1 doba) przy niskim poziomie oczyszczenia powietrza.

* Cykl wymiany filtra jest zalecanym cyklem i może mocno zależeć od środowiska, w jakim oczyszczacz jest użytkowany.

WYMIANA FILTRA

■ Sposób wymiany filtra drobnego pyłu (wymieniać co 4 miesiące)

1. Otworzyć pokrywę przednią i wyjąć filtr wstępny z oczyszczacza, następnie należy odłączyć filtr drobnego pyłu od filtra wstępnego.

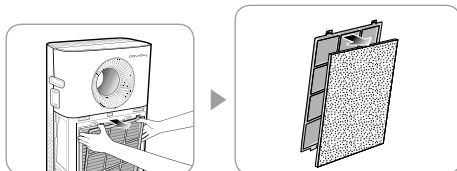

2. Usunąć plastikowe opakowanie z nowego filtra drobnego pyłu, następnie umieścić ten filtr na tylnej stronie super drobnej tkaninowej siatki filtra wstępnego. Zainstalować z powrotem filtr wstępny w oczyszczaczu w odwrotnej kolejności czynności wykonanych przy jego demontażu, następnie należy zamknąć przednią pokrywę.

* Przy instalacji filtra drobnego pyłu należy upewnić się, że niebieska strona filtra musi być z przodu.

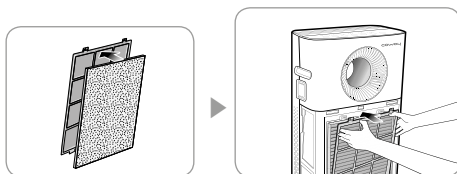

■ Sposób wymiany filtrów węglowego i HEPA (wymieniać co 24 / 12 miesięcy)

1. Należy otworzyć przednią pokrywę i wyjąć filtr wstępny oraz filtr drobnego pyłu z oczyszczacza. Następnie wyjąć filtry węglowy i HEPA.

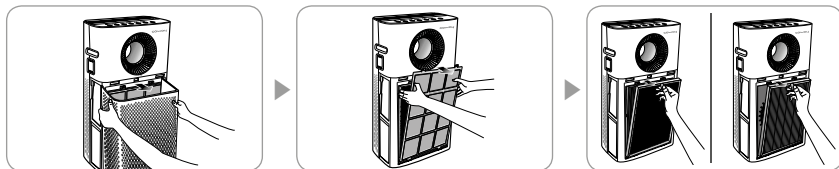

2. Należy zastąpić wyjęte filtry przez nowy filtr węglowy oraz nowy filtr HEPA usuwając z nich plastikowe opakowania. Następnie należy złożyć oczyszczacz wykonując czynności związane z demontażem w odwrotnej kolejności, a na koniec zamknąć przednią pokrywę.

* Sprawdzić wygląd przodu filtrów.

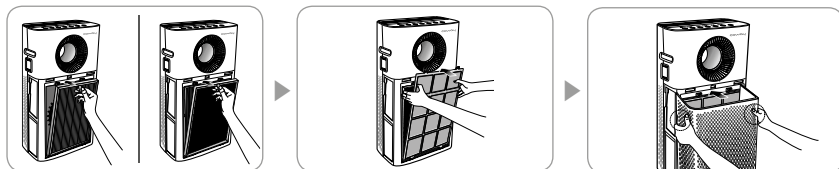

WYKRYWANIE I USUWANIE USTEREK

Urządzenie może pracować nieprawidłowo z błahych powodów lub z winy niedoświadczonego użytkownika. Jeżeli użytkownik wykryje nieprawidłowe działanie, przed skontaktowaniem się z centrum serwisowym powinien zapoznać się z poniższą tabelą. Jeżeli poniższe działania nie rozwiążą problemu, należy skontaktować się z centrum serwisowym.

Problem	Sprawdzić	Kroki do wykonania
Brak nawiewu	• Czy wtyk kabla zasilającego jest włączony do sieci?	Wtyk kabla zasilającego musi być włączony do gniazda 220 V – 240 V~, 50 Hz/60 Hz.
	• Czy wszystko jest wyłączone?	Nacisnąć przycisk zasilania, następnie wybrać żądaną funkcję.
	• Czy wystąpiła przerwa w dostawie energii elektrycznej?	Po przywróceniu zasilania zacząć używać oczyszczacz.
Poziom oczyszczania powietrza nie zmienia się.	• Czy oczyszczacz pracuje w trybie manualnym?	Włączyć żądany tryb działania.
	• Czy oczyszczacz pracuje w trybie „Haze”/”Silent”?	Poziom oczyszczania powietrza nie jest wybierany w trybach Haze/Silent, lecz przebiega na ustawionym poziomie.
	• Czy jest ciemno w pomieszczeniu?	Poziom oczyszczania powietrza w trybie „Sleep” jest ustawiony na minimum.
	• Czy oczyszczacz pracuje w trybie szybkiego oczyszczania (Quick cleaning mode)?	W trakcie trybu szybkiego oczyszczania poziom oczyszczania powietrza jest ustawiony na maksimum.
Poziom oczyszczania powietrza jest bardzo niski	• Czy nie został przekroczony termin czyszczenia i wymiany filtrów?	Należy sprawdzić realizację cyklu czyszczenia i wymiany filtrów i wymienić lub wyczyścić, gdy to potrzebne.
Poziom zanieczyszczeń nie zmienia się	• Czy soczewki czujnika cząstek są zapyłone?	Wyczyścić soczewki czujnika cząstek (patrz str. 18).
	• Czy poziom zanieczyszczenia ciągle jest wysoki?	Ustawić czułość czujnika zanieczyszczeń na „nieczuły” lub „standard” (patrz str. 16).
	• Czy poziom zanieczyszczenia ciągle jest niski?	Ustawić czułość czujnika zanieczyszczeń na „czuły” lub „standard” (patrz str. 16).
Pojawił się zapach na wylocie	• Czy nie został przekroczony termin czyszczenia i wymiany filtrów?	Należy sprawdzić realizację cyklu czyszczenia i wymiany filtrów i wymienić lub wyczyścić, gdy potrzebne.
Wskaźnik zanieczyszczeń miga	• Wezwać serwis.	
Jeżeli występują inne usterki funkcjonalne	• Sprawdzić problem, następnie odłączyć wtyk kabla zasilającego od sieci i wezwać serwis.	

SPECYFIKACJA

Nazwa urządzenia	Oczyszczacz powietrza
Nazwa modelu	COWAY STORM AP-1516D
Sposób gromadzenia pyłu	Mechaniczna metoda gromadzenia pyłu (filtr HEPA)
Wyposażenie bezpieczeństwa	Wyłącza się zasilanie, gdy otwarta jest przednia pokrywa.
Miejsce instalacji	Użytkowanie wewnątrz budynków
Wydajność [m ³ /h]	492
Poziom hałasu [dB]	21,6 - 44,3
Klasa filtra HEPA	H12
Waga węgla aktywnego w filtrze [g]	260
Pobór mocy [W]	5 – 65
Sugerowana powierzchnia [m ²]	70
Wymiary urządzenia (S x G x W) [mm]	410 x 240 x 765
Waga netto [kg]	12
Waga brutto [kg]	13,2

- ▶ Specyfikacje mogą się lekko różnić, bez uprzedniego powiadomienia, z powodu ulepszania działania urządzenia.
- ▶ Dane zostały zmierzone dla średniego i maksymalnego poziomu oczyszczania w normalnym trybie przepływu i w trybie „Haze”.
- ▶ Sugerowana powierzchnia działania oczyszczacza powietrza opiera się na założeniu, że oczyszczacz może na danym obszarze dokonać trzykrotnej wymiany powietrza na godzinę (ACPH). Wymiana powietrza na godzinę oznacza, ile razy oczyszczacz powietrza może wyczyścić dany obszar w ciągu jednej godziny zakładając, że wysokość do sufitu wynosi 2,5 m. Dlatego też * oznacza trzy wymiany powietrza na godzinę, co oznacza, że oczyszczacz może wyczyścić ten obszar raz w ciągu 20 minut.

COWAY

Add : Coway co., Ltd.
136-23, Yugumagoksa-ro, Yugu-eup, Gongju-si,
Chungcheongnam-do, Korea
Tel. : 82-41-850-7879
Fax. : 82-41-841-7816

POLSKA

Adres: OPUS Sp. z o.o., Toruńska 8, 44-122 Gliwice
Tel.: +48 32 420 11 11
Faks: +48 32 420 12 22
Strona: www.opus.pl
E-mail: opus@opus.pl

NOTATKI



Zużyty sprzęt oznakowany niniejszym symbolem nie może być umieszczany i usuwany łącznie z innymi odpadami, w tym odpadami komunalnymi. Obowiązkiem użytkownika jest przekazanie zużytego produktu do punktu zbiórki w celu recyklingu odpadów powstałych ze sprzętu elektrycznego i elektronicznego. Właściwa segregacja i selektywna zbiórka odpadów zużytego sprzętu zmniejsza negatywne oddziaływanie substancji niebezpiecznych, które mogą się w nim znajdować, na środowisko naturalne i zdrowie człowieka. W celu uzyskania bardziej szczegółowych informacji dotyczących utylizacji zużytego sprzętu prosimy skontaktować się z przedstawicielem władz lokalnych, dostawcą usług utylizacji odpadów lub punktem sprzedaży, gdzie nabyto produkt. Zapewniając prawidłową utylizację sprzętu pomagamy chronić środowisko naturalne.

Utylizacja wkładów filtracyjnych

Zastosowane wkłady filtracyjne mogą być utylizowane łącznie z domowymi odpadami. Należy jednak zapoznać się z lokalnymi przepisami dotyczącymi utylizacji i segregacji odpadów. Właściwa segregacja i selektywna zbiórka odpadów zmniejsza ich negatywne oddziaływanie na środowisko naturalne i zdrowie człowieka. Segregując odpady pomagamy chronić środowisko naturalne.

NOTATKI



NOTATKI

COWAY

www.cowaypolska.pl