



KOCHAMY NASZĄ PLANETĘ

coway airmega

Oczyszczacz Powietrza COWAY AIRMEGA 300 S

- Urządzenie nie może być używane w krajach, gdzie jest stosowane inne napięcie sieci elektrycznej.
- Należy zapoznać się z niniejszą instrukcją i zachować ją.

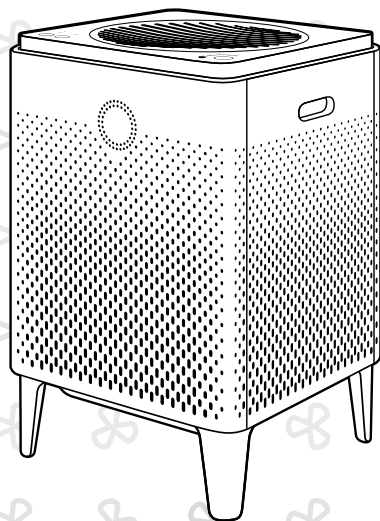

ZALETY URZĄDZENIA

1. Monitorowanie jakości powietrza w czasie rzeczywistym

Czujniki zanieczyszczeń oczyszczacza Airmega informują Was o jakości powietrza w budynku w czasie rzeczywistym. Pierścień kolorowych diod LED informuje czy powietrze w Waszych pomieszczeniach jest czyste czy zanieczyszczone przez cały dzień, w każdej minucie.

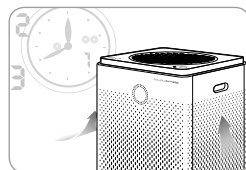

2. Tryb inteligentny (Smart)

Przy wykorzystaniu inteligentnego trybu pracy (Smart Mode), urządzenie Airmega dostosowuje się do otoczenia. Prędkość wentylatora zostaje automatycznie skorygowana na podstawie jakości powietrza w pomieszczeniu oraz panujących tam warunków.

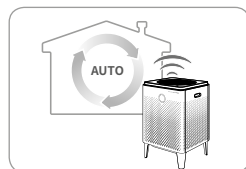

3. Podłączenie urządzenia do sieci Wi-Fi

Aplikację Coway IoCare można pobrać ze sklepu App Store i Google Play.



4. Filtr Max2

Filtr Max2 (filtr z węglem aktywnym + filtr Green True HEPA) redukuje w ponad 99% zawartość lotnych związków organicznych (VOC) i zapachy takie, jak NH_3 i CH_3CHO . Wyłapuje on także i redukuje do 99,97% cząstek unoszących się w powietrzu, takich jak pyłki, zanieczyszczenia i inne alergeny.

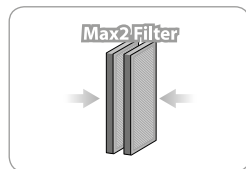

5. Informacje o stanie filtrów w czasie rzeczywistym

Korzystając z informacji o statusie filtrów Max2 i Wstępnych, będziecie wiedzieli, kiedy nadszedł czas ich wymiany. Airmega mierzy ilość powietrza przepływającego przez filtry, możecie więc być pewni dokładności tej informacji.

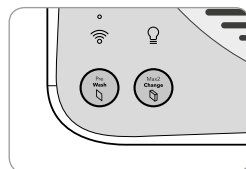

DEAR CUSTOMERS

Dziękujemy Wam za wybór **oczyszczacza powietrza firmy Coway**.

Prosimy zapoznać się z niniejszym podręcznikiem w celu prawidłowego użytkowania i konserwacji urządzenia. Jeżeli w trakcie pracy pojawią się problemy, znajdziecie tu wskazówki jak je rozwiązać. Prosimy o przechowywanie podręcznika w łatwo dostępnym i widocznym miejscu.

SPIS TREŚCI

INFORMACJE OGÓLNE

- | 03 | INFORMACJE DOTYCZĄCE
BEZPIECZEŃSTWA
Zagrożenia
Ostrzeżenia
Uwagi
- | 07 | NAZWY CZĘŚCI
- | 09 | PROCES OCZYSZCZANIA
POWIETRZA

KONSERWACJA

- | 17 | SPOSÓB CZYSZCZENIA
Urządzenie
Filtr
- | 19 | WYMIANA FILTRA

SPOSÓB UŻYTKOWANIA

- | 10 | PRZED PRZYSTĄPIENIEM
DO UŻYTKOWANIA
Jak zainstalować filtr
- | 11 | WSKAŹNIKI I PRZYCISKI
- | 13 | INSTALACJA
- | 14 | SPOSÓB UŻYTKOWANIA
- | 16 | REGULACJA CZUJNIKA
CZĄSTEK

INNE

- | 21 | WYKRYWANIE I USUWANIE
USTEREK
- | 22 | SPECYFIKACJE

INFORMACJE DOTYCZĄCE BEZPIECZEŃSTWA

Poniżej zaprezentowane zostały zalecenia dotyczące bezpieczeństwa. Należy ich koniecznie przestrzegać!

Ostrzeżenia służą zapewnieniu bezpieczeństwa użytkowników oraz uniknięcia uszkodzenia urządzenia. Prosimy o staranne zapoznanie się z tymi informacjami i prawidłowe użytkowanie urządzenia.

▲ ZAGROŻENIE: Zaniechanie przestrzegania poniższych środków bezpieczeństwa może doprowadzić do poważnych obrażeń, a nawet śmierci.

- Nie wolno używać uszkodzonych wtyków elektrycznych ani też luźnych gniazd elektrycznych.
- Wtyk przewodu zasilającego musi zostać włączony do gniazda sieci elektrycznej o napięciu 220 – 240 V~ oraz częstotliwości 50 Hz/60 Hz.
- Nie wolno ciągnąć za kabel zasilający w celu przesunięcia urządzenia.
- Nie wolno dotykać wtyku kabla zasilającego wilgotnymi rękami.
- Aby uniknąć uszkodzenia lub wypaczenia kabla zasilającego, nie wolno używać nadmiernej siły do zginania tego kabla lub kłaść ciężkich przedmiotów na tym kablu.
- Nie wolno wielokrotnie wsadzać i wyciągać wtyku kabla zasilającego do i z gniazda.
- Jeżeli woda dostanie się do układu zasilania energią elektryczną, należy odłączyć od gniazda wtyk kabla zasilającego i porządnie wysuszyć układ przed ponownym użyciem.
- Należy upewnić się, że wtyk kabla zasilającego został odłączony z gniazda sieci elektrycznej podczas wykonywania prac związanych z naprawą, konserwacją lub wymianą części.
- Jeżeli bolce wtyku kabla zasilającego lub obszar styku zostaną pokryte kurzem lub wodą, należy je dokładnie wytrzeć.
- Nie wolno podłączać kilku urządzeń elektrycznych do jednego gniazda, należy używać wyłącznie gniazd dedykowanych dla poszczególnych urządzeń.
- Gdy urządzenie nie jest użytkowane przez długi czas, to kabel zasilający należy odłączyć.
- Należy zachować ostrożność przy obsłudze i podłączaniu kabla zasilającego.
- Jeżeli kabel zasilający jest uszkodzony, to musi on zostać wymieniony przez producenta, jego serwisanta lub wykwalifikowaną osobę w celu uniknięcia zagrożenia.
- Nie wolno instalować urządzenia w pobliżu grzejników elektrycznych.
- Nie wolno ustawiać oczyszczacza na urządzeniach elektrycznych, takich jak grzejniki lub telewizory.
- Nie wolno instalować oczyszczacza w miejscach o wysokiej wilgotności lub zapyleniu lub w miejscach, gdzie występują rozbryzgi wody (np. deszczu).
- W pobliżu urządzenia nie wolno przechowywać palnych gazów lub innych łatwopalnych materiałów.

- Jeżeli z oczyszczacza wydobywa się dziwny dźwięk, dym lub zapach spalenizny, należy natychmiast odłączyć wtyk kabla zasilającego i skontaktować się z centrum serwisowym.
- W żadnym wypadku nie wolno zanurzać urządzenia w wodzie.
- Nie wolno spryskiwać wlotu urządzenia materiałami palnymi, takimi jak środki owadobójcze lub odświeżacze powietrza.
- Nie wolno samemu otwierać, naprawiać lub modyfikować oczyszczacza.
- Na górnej powierzchni oczyszczacza nie wolno ustawiać miseczek z wodą, chemikaliów, jedzenia, małych obiektów metalowych lub palnych materiałów.
- Urządzenie można czyścić dopiero po odłączeniu zasilania energią elektryczną.
- Podczas czyszczenia urządzenia nie wolno natryskiwać go bezpośrednio wodą lub używać benzenu, rozpuszczalników itp. do wycierania oczyszczacza.
- Nie wolno wsadzać ostrych obiektów, takich jak agrafka, do czujnika cząstek.
- Nie wolno wsadzać palców lub innych ciał obcych (agrafki, monety, patyczki itp.) do wylotu urządzenia.
- Nie wolno pozwalać dzieciom na wspinanie się lub zawieszanie się na oczyszczaczu.
- Należy pilnować, aby dzieci nie wsadzały rąček do wylotu oczyszczacza.
- Należy pilnować, aby dzieci nie wsadzały rąček do otworu w oczyszczaczu.
- Filtry należy wymienić na nowe, gdy nadejdzie odpowiedni czas.
- Nie wolno przyskać wodą bezpośrednio na oczyszczacz.
- Nie wolno używać urządzenia z uszkodzonym kablem zasilającym lub wtykiem. Należy zwrócić się do upoważnionego centrum serwisowego w celu zbadania i/lub naprawy urządzenia lub zaprzestać jego dalszego użytkowania.
- Nie wolno prowadzić kabla zasilającego pod wykładziną podłogową. Nie wolno nakrywać kabla zasilającego dywanem, chodnikiem lub innymi przykryciami tego rodzaju. Kabel zasilający należy ułożyć z dala od obszarów o dużym ruchu i tam, gdzie nikt się o niego nie potknie.

INFORMACJE DOTYCZĄCE BEZPIECZEŃSTWA

▲ OSTRZEŻENIA: Zaniechanie przestrzegania poniższych środków bezpieczeństwa może doprowadzić do poważnych obrażeń ciała lub szkód materialnych.

- Nie wolno odłączać wtyku kabla zasilającego z gniazda sieciowego ciągnąc za kabel.
- Urządzenia nie wolno używać w łazienkach, prysznicach, pływalniach lub innych pomieszczeniach, gdzie oczyszczacz może być narażony na bezpośredni kontakt z wodą.
- Dzieciom nie wolno bawić się tym urządzeniem.
- Czyszczenie i konserwacja nie mogą być wykonywane przez dzieci bez nadzoru.

▲ PRZESTROGI: Zaniechanie przestrzegania poniższych środków bezpieczeństwa może doprowadzić do lekkich obrażeń ciała lub szkód materialnych.

- Nie wolno odłączać wtyku kabla zasilającego z gniazda lub też przesuwać oczyszczacz podczas jego działania.
- Jeżeli z oczyszczacza wydobywa się dziwny dźwięk, zapach lub dym, należy natychmiast odłączyć wtyk kabla zasilającego i skontaktować się z centrum serwisowym.
- Nie wolno instalować oczyszczacza na pochyłym podłożu.
- Oczyszczaczem nie wolno nadmiernie potrząsać lub oddziaływać na niego nadmierną siłą.
- Oczyszczacz należy ustawiać w odległości co najmniej 20 cm od ścian lub innych obiektów, z każdej strony urządzenia.
- Oczyszczacz należy instalować w takim miejscu, gdzie z żadnej strony nie ma blokady przepływu powietrza, co zapewni dobrą cyrkulację powietrza.
- Nie wolno używać oczyszczacza w lokalach „barbecue” lub innych restauracjach, gdzie mogą występować mocne zapachy, dym lub olej.
- Nie wolno użytkownika oczyszczacza przy narażeniu go na bezpośrednie oddziaływanie promieni słonecznych.
- Nie wolno instalować w wysoko położonych miejscach.
- Nie wolno dotykać elementów sterujących podczas włączania zasilania energią elektryczną.
- Na oczyszczacz nie wolno działać nadmierną siłą.

- Nie wolno opierać się na oczyszczaczu ani go popychać, gdyż może się wywrócić.
- Oczyszczacza nie wolno używać do żadnych innych celów niż oczyszczanie powietrza.
- Nie należy przebyć przed dłuższy czas w strefie nadmuchu urządzenia.
- Nie wolno pozwolić, aby nawiew z przedniego wylotu powietrza był skierowany w pobliże twarzy użytkownika.
- Nie wolno używać urządzenia przez długi czas w miejscach, które są uszczelnione lub gdzie przebywają dzieci, osoby starsze lub chore.
- Nie wolno blokować wylotu przez pranie lub firanki/zasłony.
- Kurz z filtra wstępnego należy usuwać przy użyciu odkurzacza lub wody.
- Okresowo należy myć filtr wstępny i suszyć go w zacienionym miejscu o dobrej wentylacji.
- Nie wolno wielokrotnie naciskać przycisków trybu przepływu lub trybu wysokiej prędkości.
- Niniejsze urządzenie może być używane przez dzieci w wieku 8 i więcej lat oraz osoby o obniżonych możliwościach fizycznych, sensorycznych lub mentalnych a także nieposiadające doświadczenia i wiedzy, pod warunkiem, że zapewniono im odpowiedni nadzór lub instruktaż dotyczący bezpiecznego użytkowania, a osoby te rozumieją związane z tym zagrożenia.
- Nie wolno pozwolić dzieciom bawić się plastikowym opakowaniem oraz samym urządzeniem.

**NALEŻY ZAPOZNAĆ SIĘ Z NINIEJSZYMI
INSTRUKCJAMI I JE ZACHOWAĆ.**

NAZWY CZĘŚCI

Tył / Przód



Top

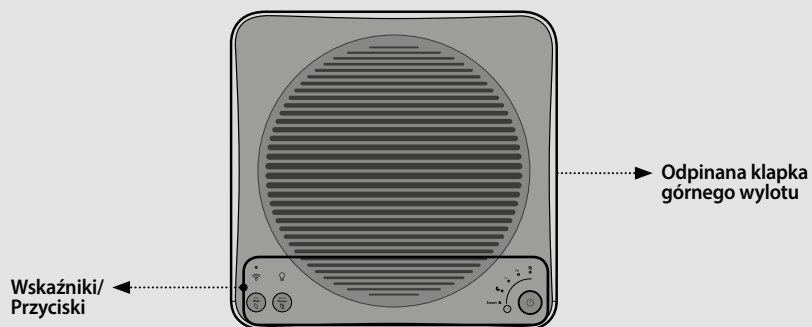

Elementy



Podręcznik użytkownika

PROCES OCZYSZCZANIA POWIETRZA

■ Filtr wstępny

Wyłapuje duże cząstki takie jak włosy, sierść i pył przy użyciu mikro-siatki.

■ Filtr Max2 (Węgiel aktywny + Green True HEPA)

Wyłapuje i redukuje więcej niż 99% lotnych związków organicznych (VOC) oraz zapachów, takich jak NH_3 i CH_3CHO (amoniak i aldehyd octowy). Wyłapuje również i redukuje do 99,97% cząstek unoszących się w powietrzu, alergenów i zanieczyszczeń do wielkości 0,3 mikrona.

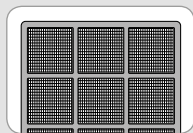

1. Filtr wstępny



**2. Filtr Max2
(Węgiel aktywny + Green True HEPA)**

PRZED PRZYSTĄPIENIEM DO UŻYTKOWANIA

Prosimy o sprawdzenie przed przystąpieniem do użytkowania:

! Urządzenie wymaga zasilania prądem 220–240 V~ 50 Hz/60 Hz.

Należy upewnić się, że wtyk kabla zasilającego jest włączony do gniazda uziemionego, dedykowanego dla omawianego urządzenia, zasilanego prądem elektrycznym (220 V – 240 V~ 50 Hz, 60 Hz)

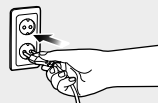

Jak zainstalować filtr



Wskazówki

- Należy upewnić się, że filtr został zainstalowany po usunięciu plastikowego opakowania.
 - Urządzenie jest przeznaczone wyłącznie do użytkowania wewnątrz budynków.
 - Gdy urządzenie nie jest używane, należy wyjąć wtyk kabla zasilającego z gniazda sieci elektrycznej.
 - Podczas montażu filtrów należy sprawdzić ich przód.
- ▶ Kolejność montażu filtrów: Filtry Max2 → Filtry wstępne → Pokrywy

1. Otworzyć boczną pokrywę.

Należy pociągnąć górną część bocznej pokrywy, aby ją otworzyć.

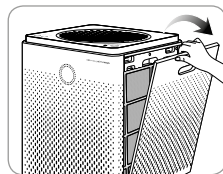

2. Wyjąć filtr i usunąć plastikowe opakowanie.

Należy usunąć plastikowe opakowanie z filtrów, z wyjątkiem filtra wstępnego oraz zamontować je w oczyszczaczu we właściwej kolejności.

- * Kolejność montowania filtrów:
Filtry Max2 → Filtry wstępne → Pokrywy

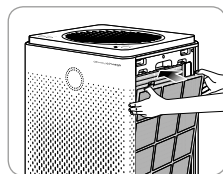
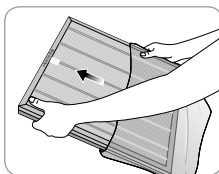

3. Zamocować z powrotem pokrywę.

Należy dopasować dwa występy dolnej części pokrywy do ich gniazd i popchnąć pokrywę, aby ją zainstalować.

- * Jeżeli boczna pokrywa nie jest poprawnie zamocowana, urządzenie nie da się uruchomić.



INDICATORS AND BUTTONS

Wskaźniki

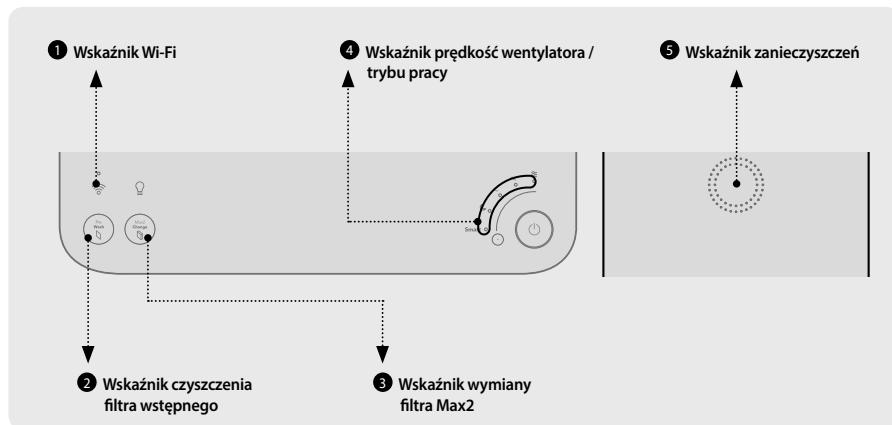

1 Wskaźnik Wi-Fi

Gdy połączenie z Wi-Fi jest zrealizowane, wskaźnik zostaje włączony.

- * Status światła LED Wi-Fi:
 - migające: jeszcze nie połączone lub w trakcie
 - stale świeci: połączenie z Wi-Fi działa
 - nie świeci (wyłączone): brak połączenia z Wi-Fi



2 Wskaźnik czyszczenia filtra wstępnego

Pokazuje czas cyklu czyszczenia filtra wstępnego.



3 Wskaźnik wymiany filtra Max2

Pokazuje czas życia filtra Max2.



4 Wskaźnik prędkość wentylatora / trybu pracy

Wyświetla aktualną prędkość wentylatora i tryb działania.



5 Wskaźnik zanieczyszczeń

Zanieczyszczenie powietrza w budynku jest pokazywane przez kolor światła LED.

Jakość powietrza	Kolor LED
Czyste	Niebieski lub zielony
Lekko zanieczyszczone	Zielony lub żółty
Zanieczyszczone	Żółty lub różowy
Bardzo zanieczyszczone	Różowy lub czerwony

Przyciski

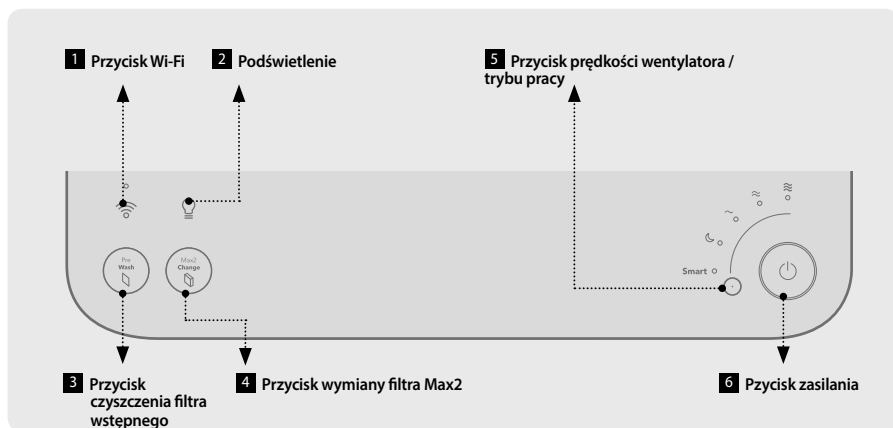
**1 Przycisk Wi-Fi**

Przycisk należy dotknąć w celu połączenia z siecią Wi-Fi.

**2 Podświetlenie**

Należy dotknąć przycisku w celu włączenia lub wyłączenia wskaźnika jakości powietrza i światła.

**3 Przycisk czyszczenia filtra wstępnego**

Gdy litery na przycisku się świecą, należy wyczyścić filtry wstępne.

* Po wyczyszczeniu filtrów wstępnych należy dotknąć i przytrzymać przycisk przez 2 – 3 sekundy w celu zresetowania wskaźnika.

**4 Przycisk wymiany filtra Max2**

Gdy litery na przycisku świecą się, należy wymienić filtry Max2.

* Po wymianie filtrów Max2 należy dotknąć i przytrzymać przycisk przez 2 – 3 sekundy w celu zresetowania wskaźnika.

**5 Prędkość wentylatora / tryb pracy**

Przycisk ten pozwala wybrać prędkość powietrza lub ustawić oczyszczacz w tryb „Smart” (inteligentny) lub tryb „Sleep” (sen).

**6 Przycisk zasilania**

Dotknięcie przycisku powoduje włączenie oczyszczacza. Dotknięcie i przytrzymanie przez 2 – 3 sekund powoduje wyłączenie oczyszczacza.

INSTALACJA

Podłączenie zasilania i włączenie oczyszczacza powietrza

⚠ Urządzenie zasilane prądem o napięciu 220 V - 240 V~ 50 Hz/60 Hz.
Należy sprawdzić czy Wasz system zasilania energią elektryczną spełnia to wymaganie.

1. Należy włożyć wtyk kabla zasilającego do gniazda sieci elektrycznej.

Wskaźniki na oczyszczaczu powietrza będą migać.

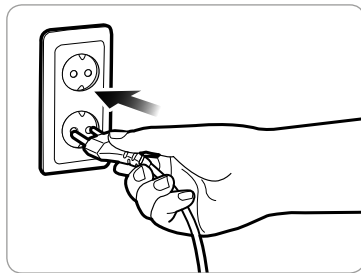

2. Należy dotknąć przycisku zasilania w celu włączenia oczyszczacza powietrza.

Słyszalny będzie dźwięk dzwonek, gdy oczyszczacz powietrza zacznie pracować.

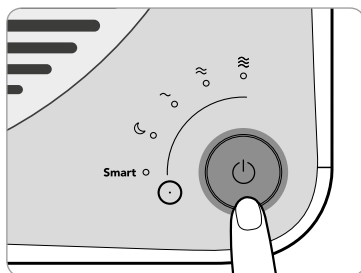

3. Podłączenie oczyszczacza do sieci Wi-Fi

Aplikację Coway loCare można pobrać ze sklepu App Store i Google Play.
Szczegóły konfiguracji aplikacji dostępne są na stronie <https://cowaypolska.pl/>

SPOSÓB UŻYTKOWANIA



Wskazówki

- Przed przystąpieniem do uruchomienia oczyszczacza należy włączyć wtyk kabla zasilającego do gniazda sieci elektrycznej.
- Gdy oczyszczacz został włączony, startuje w trybie „Auto”, jako domyślnym.

Tryb „Smart – Auto” (inteligentny – auto)

Jeżeli oczyszczacz jest ustawiony w trybie „Smart”, automatycznie reguluje prędkość wentylatora odpowiednio do aktualnej jakości powietrza wokół urządzenia.

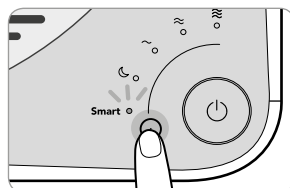

Jakość powietrza	Czyste / lekko zanieczyszczone	Zanieczyszczone	Bardzo zanieczyszczone
Prędkość powietrza	Poziom 1	Poziom 2	Poziom 3

Tryb „Smart – ECO” (inteligentny – ekonomiczny)

Jeżeli jakość powietrza w pomieszczeniu jest dobra przez co najmniej 10 minut, a urządzenie jest w trybie automatycznym, wentylator zatrzymuje się automatycznie aby oszczędzić energię. Jeżeli urządzenie wykryje zanieczyszczenie powietrza wentylator uruchomi się automatycznie. Jeżeli po 30 minutach trybu ECO - ekonomiczny jakość powietrza pozostanie dobra urządzenie również uruchomi wentylator i ponownie wyłączy go po 10 minutach, jeżeli jakość powietrza w pomieszczeniu będzie dobra.

Czyste powietrze



Włączenie trybu ECO
- ekonomiczny



Wykrycie zanieczyszczenia



Wyłączenie trybu ECO
- ekonomiczny



SPOSÓB UŻYTKOWANIA

Tryb „Manual” (sterowanie ręczne)

Można regulować prędkość przepływu powietrza oraz wybierać tryb „Sleep” ręcznie. Naciśnij przycisk prędkość wentylatora / tryb pracy aby wybrać właściwą prędkość wentylatora lub tryb "Sleep" nocny.

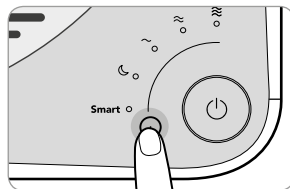

Ustawianie zegara

Można ustawić oczyszczacz na automatyczne wyłączenie się po upływie 1 godziny, 4 godzin lub 8 godzin. Tę funkcję można wykorzystać w celu oszczędzania energii, gdy opuszcza się dom lub idzie spać.

Zegar i harmonogram mogą zostać ustawione przy wykorzystaniu aplikacji Airmega.

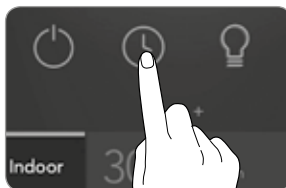

REGULACJA CZUJNIKA CZĄSTEK

Regulacja czułości czujnika zanieczyszczeń

Podczas pierwszego włączenia czujnik cząstek jest ustawiony standardowo. Użytkownik może wyregulować czułość, jak opisano poniżej, jeżeli wskaźnik wskazuje duże zanieczyszczenie pomimo, iż urządzenie pracuje ponad dwie godziny, lub gdy wskazuje niskie zanieczyszczenie w czasie, gdy jest ono wysokie.

1. Należy dotknąć i przytrzymać równocześnie poniższe przyciski.

- * Przycisk podświetlenie oraz Prędkość wentylatora / tryb pracy

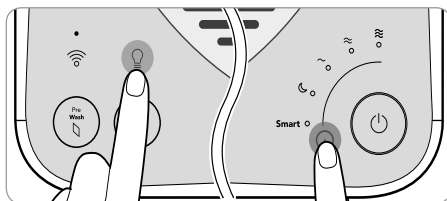

2. Należy wybrać czułość czujnika.

- * W celu wybrania żądanej czułości należy nacisnąć przycisk prędkość wentylatora / tryb pracy.

~	≈	≡
Czuły	Normalny	Mniej czuły

3. Należy dotknąć i przytrzymać równocześnie poniższe przyciski.

- * Przycisk podświetlenie oraz Prędkość wentylatora / tryb pracy
- * Zapamiętanie ustawień jest sygnalizowane dźwiękiem.

SPOSÓB CZYSZCZENIA URZĄDZENIA



Wskazówki

- Przed przystąpieniem do czyszczenia należy odłączyć kabel zasilający.
- Do czyszczenia nie wolno używać detergentów zawierających rozpuszczalniki organiczne (rozpuszczalniki, rozcieńczalniki, itp.), wybielacze, chlor lub materiały ściernie.
- Nie wolno zanurzać oczyszczacza w wodzie lub spryskiwać go wodą.

■ Czyszczenie wylotu i odpinanej kratki wylotu górnego

Należy obrócić odpinaną kratkę wylotu, zlokalizowaną u góry wylotu, w kierunku przeciwnym do ruchu zegara i podnieść ją. Następnie wyczyścić kratkę i wylot przy użyciu miękkiej szczotki lub odkurzacza.

* Należy dopilnować, aby nie dopuścić do przedostania się pyłu do wylotu podczas czyszczenia.

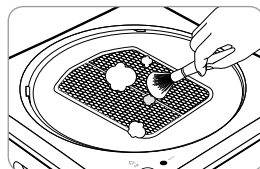
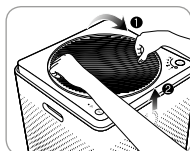

■ Czyszczenie czujnika zanieczyszczeń (należy czyścić co 2 miesiące)

1. Wlot i wylot powietrza czujnika zanieczyszczeń należy czyścić miękką szczotką lub odkurzaczem.

* Należy dopilnować, aby podczas czyszczenia kurz nie wpadł do środka oczyszczacza.

2. Należy zdjąć przednią pokrywę oczyszczacza i otworzyć pokrywę czujnika zanieczyszczenia powietrza. Zwilżyć wacik niewielką ilością wody i wytrzeć soczewki oraz wlot i wylot powietrza, a następnie wytrzeć wszystko ponownie, przy użyciu suchego wacika w celu wysuszenia.

* Jeżeli czyszczenie nie jest wykonywane regularnie, sprawność czujnika jakości powietrza może ulec pogorszeniu.

* W środowiskach bardzo zapylnych czyszczenie należy wykonywać częściej.

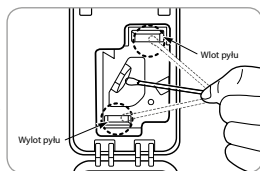
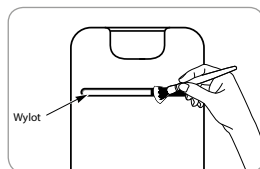
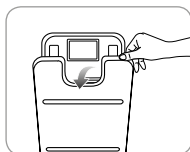

■ Czyszczenie bocznej pokrywy

Należy zdjąć boczną pokrywę z oczyszczacza i następnie wytrzeć ją przyległy do jej powierzchni przy użyciu miękkiej, suchej ściereczki lub miękkiej szczotki.

* Jeżeli występuje duże zanieczyszczenie, należy użyć wilgotnej ściereczki (nie wolno używać materiałów ściernych).

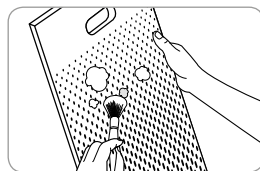

■ Czyszczenie oczyszczacza

Oczyszczacz należy wycierać przy użyciu miękkiej, suchej ściereczki.

* Jeżeli występuje duże zanieczyszczenie, należy użyć wilgotnej ściereczki (nie wolno używać materiałów ściernych).

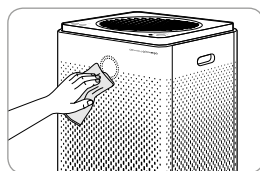



Wskazówki

- Zawsze przed przystąpieniem do czyszczenia filtra należy odłączyć wtyk kabla zasilającego z sieci elektrycznej.
- Filtr wstępny może zostać użyty ponownie po usunięciu pyłu i wyczyszczeniu wodą.
- Jeżeli filtr wstępny nie jest czyszczony przez długi czas, działanie urządzenia może się pogorszyć i mogą wystąpić problemy.
- Filtry Max2 nie mogą zostać użyte ponownie. Nie wolno próbować ich czyszczenia przy użyciu wody. Należy zawsze wymieniać je na nowe.

■ **Filtr wstępny (należy czyścić co 2 tygodnie)**

Gdy wskaźnik wymiany filtra wstępnego świeci się, należy wyczyścić filtry wstępne po obu stronach oczyszczacza. Przy czyszczeniu filtrów należy postępować zgodnie z poniższymi instrukcjami. Cykl czyszczenia filtra może być korygowany przy użyciu aplikacji na smartfonie.

1. Należy pociągnąć za górną część pokrywy bocznej w celu jej otwarcia.

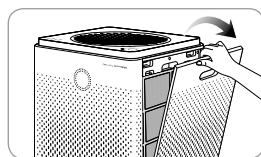

2. Należy nacisnąć dwa przyciski u góry filtrów wstępnych i pociągnąć je w kierunku na zewnątrz w celu wyjęcia ich z urządzenia.

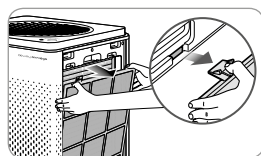

* Należy zachować ostrożność, aby pył nie spadł z filtra podczas jego wyciągania.

3. Usunąć pył przy użyciu wody lub odkurzacza, zaleźnie od stopnia zabrudzenia.

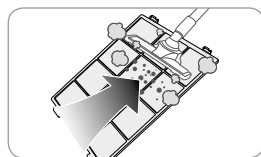

* Gdy woda jest używana do czyszczenia filtra wstępnego, filtr ten należy wysuszyć w cieniu przed jego ponowną instalacją.

4. Należy zupełnie suchy filtr wstępny wsunąć całkowicie (do oporu) do oczyszczacza w celu jego zainstalowania. Następnie należy zamknąć ponownie boczną pokrywę.

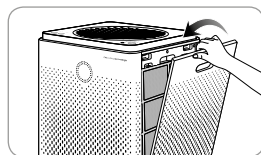
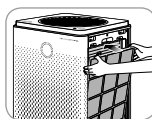

5. Należy dotknąć i przytrzymać przycisk czyszczenia filtra wstępnego na panelu sterującym w celu zresetowania wskaźnika czyszczenia filtra.

* Po wyczyszczeniu filtrów wstępnych należy zresetować ich cykl czyszczenia przy użyciu przycisku czyszczenia filtra wstępnego.

WYMIANA FILTRA

■ Sposób wymiany

- W celu wymiany filtrów należy odwołać się do sposobu ich instalacji, opisanego na str. 20.
- Podczas montażu filtra należy koniecznie sprawdzić jego przód.
- Aby utrzymać optymalną sprawność działania oczyszczacza, należy używać wyłącznie oryginalnych filtrów dla oczyszczacza Airmega.
- Zawsze przed przystąpieniem do wymiany filtrów należy odłączyć wtyk kabla zasilającego od sieci elektrycznej.

■ Cykl czyszczenia i wymiany filtrów

Filtr	Cykl konserwacji
Filtry wstępne*	Czyszczenie filtrów zawsze, gdy wskaźnik czyszczenia filtra świeci.**
Filtry Max2*	Wymiana filtrów zawsze, gdy wskaźnik wymiany filtra świeci.***

* Po czyszczeniu lub wymianie filtrów należy koniecznie zresetować wskaźnik filtra na panelu sterującym (str. 18, str. 20).

** Co około 2 tygodnie (przy założeniu codziennego użytkowania przez 8 godzin przy maksymalnej prędkości). Cykl czyszczenia filtra może zostać skorygowany przy użyciu aplikacji na smartphone'a.

*** Co około 12 miesięcy (przy założeniu codziennego użytkowania przez 8 godzin przy maksymalnej prędkości). Czas życia filtra może być różny zależnie od rzeczywistego czasu pracy urządzenia i prędkości wentylatora. Liczby powyższe są oszacowane na ogólnych zasadach.

■ Sposób wymiany filtra Max2

Gdy wskaźnik wymiany filtra Max2 zaświeci, należy wymienić filtry Max2 po obu stronach oczyszczacza. Przy wymianie filtrów należy postępować zgodnie z poniższymi instrukcjami.

1. Należy zdemontować po obu stronach boczne pokrywy i wyjąć filtry w następującej kolejności.

Pokrywy → Filtry wstępne → Filtry Max2.

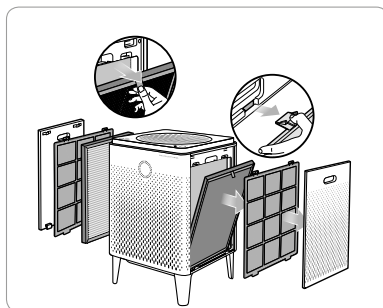

2. Zdjąć plastikowe opakowania ochronne nowych filtrów Max2 i wyrzucić zdjęte opakowania. Należy również pozbyć się starych filtrów Max2. Nie nadają się do ponownego użytku.

* Po wyczyszczeniu filtrów wstępnych cykl ich czyszczenia musi zostać zresetowany przy użyciu przycisku czyszczenia filtrów wstępnych („Pre-Wash”).

* Nie można pozwolić dzieciom bawić się plastikowym opakowaniem.

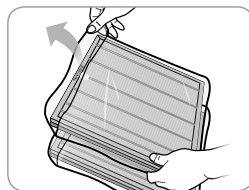

3. Należy ponownie zmontować obie ściany boczne instalując filtry i pokrywy w odwrotnej kolejności niż zdemontowano je w pkt. 1 powyżej.

Filtry Max2 → Filtry wstępne → Pokrywy

* Filtry Max2 należy włożyć do opraw filtrów w taki sposób, aby zieloną stroną wkładać filtr do oczyszczacza. Odwrotne włożenie może mieć wpływ na żywotność filtra.

* Oczyszczacz nie da się uruchomić, jeżeli obie pokrywy, z lewej i z prawej strony, nie są zainstalowane poprawnie.

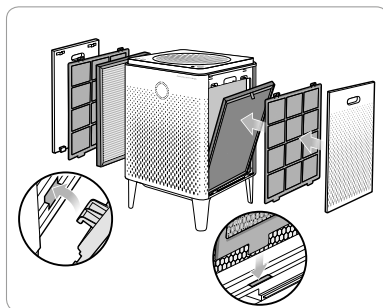

4. Należy dotknąć i przytrzymać przycisk wymiany filtra Max2 (Max2 Change) na panelu sterującym w celu zresetowania wskaźnika wymiany filtra.

* Po wymianie filtrów Max2 użytkownik musi zresetować cykl wymiany filtrów przy użyciu przycisku wymiany filtra Max2.

WYKRYWANIE I USUWANIE USTEREK

Urządzenie może pracować nieprawidłowo z błahych powodów lub z winy niedoświadczonego użytkownika. Jeżeli użytkownik wykryje nieprawidłowe działanie, przed skontaktowaniem się z centrum serwisowym powinien zapoznać się z poniższą tabelą. Jeżeli poniższe działania nie rozwiążą problemu, należy skontaktować się z centrum serwisowym.

Problem	Sprawdzić	Możliwe rozwiązania
Brak nawiewu	• Czy wtyk kabla zasilającego jest włączony do sieci?	Wtyk kabla zasilającego musi być włączony do gniazda 220V - 240V ~ 50 Hz/60 Hz.
	• Czy wszystko jest wyłączone?	Nacisnąć przycisk zasilania, następnie wybrać żądaną funkcję.
	• Czy wystąpiła przerwa w dostawie energii elektrycznej?	Po przywróceniu zasilania zacząć używać oczyszczacz.
Prędkość wentylatora nie zmienia się.	• Czy wskaźnik trybu automatycznego jest wyłączony?	Prędkość wentylatora można wybrać tylko w trybie ręcznego sterowania (normalnym).
	• Czy wskaźnik trybu spania jest wyłączony?	Prędkość wentylatora można wybrać tylko w trybie ręcznego sterowania (normalnym).
Prędkość wentylatora jest bardzo niska.	• Czy nie minął termin czyszczenia i wymiany filtra?	Należy sprawdzić realizację cyklu czyszczenia i wymiany filtrów i wymienić lub wyczyścić, gdy to potrzebne (str. 19).
Poziom zanieczyszczeń nie zmienia się.	• Czy soczewki czujnika jakości powietrza są zapyłone?	Wyczyścić soczewki czujnika jakości powietrza (patrz str. 17).
Pojawił się brzydki zapach na wylocie.	• Czy nie został przekroczony termin czyszczenia i wymiany filtrów?	Należy sprawdzić realizację cyklu czyszczenia i wymiany filtrów i wymienić lub wyczyścić, gdy potrzebne.
Wskaźnik jakości powietrza miga.	• Wezwać serwis.	
Jeżeli występują inne usterki funkcjonalne.	• Sprawdzić problem, następnie odłączyć wtyk kabla zasilającego od sieci i wezwać serwis.	

SPECYFIKACJA

Pozycja	Specyfikacja
Nazwa modelu	COWAY AIRMEGA 300 S AP-1515G
Sugerowana powierzchnia [m ²]	70
Filtr	Filtr wstępny (zdatny do czyszczenia) + zestaw filtra Max2 (Węgiel aktywny + Green True HEPA)
Napięcie znamionowe	220 V - 240 V~ 50 Hz/60 Hz
Wydajność [m ³ /h]	490
Poziom hałasu [dB]	22 – 50
Klasa filtra HEPA	H13
Waga węgla aktywnego w filtrze [g]	2 x 145
Pobór mocy [W]	6,2 – 57
Waga netto [kg]	9,7
Waga brutto [kg]	10,7
Wymiary urządzenia (W x S x G) [mm]	532 x 345 x 345

Sugerowana powierzchnia działania oczyszczacza powietrza opiera się na założeniu, że oczyszczacz może na danym obszarze dokonać trzykrotnej wymiany powietrza na godzinę (ACPH). Wymiana powietrza na godzinę oznacza, ile razy oczyszczacz powietrza może wyczyścić dany obszar w ciągu jednej godziny zakładając, że wysokość do sufitu wynosi 2,5 m. Dlatego też * oznacza trzy wymiany powietrza na godzinę, co oznacza, że oczyszczacz może wyczyścić ten obszar raz w ciągu 20 minut.

NOTATKI



Zużyty sprzęt oznakowany niniejszym symbolem nie może być umieszczany i usuwany łącznie z innymi odpadami, w tym odpadami komunalnymi. Obowiązkiem użytkownika jest przekazanie zużytego produktu do punktu zbiórki w celu recyklingu odpadów powstałych ze sprzętu elektrycznego i elektronicznego. Właściwa segregacja i selektywna zbiórka odpadów zużytego sprzętu zmniejsza negatywne oddziaływanie substancji niebezpiecznych, które mogą się w nim znajdować, na środowisko naturalne i zdrowie człowieka. W celu uzyskania bardziej szczegółowych informacji dotyczących utylizacji zużytego sprzętu prosimy skontaktować się z przedstawicielem władz lokalnych, dostawcą usług utylizacji odpadów lub punktem sprzedaży, gdzie nabyto produkt. Zapewniając prawidłową utylizację sprzętu pomagamy chronić środowisko naturalne.

Utylizacja wkładów filtracyjnych

Zastosowane wkłady filtracyjne mogą być utylizowane łącznie z domowymi odpadami. Należy jednak zapoznać się z lokalnymi przepisami dotyczącymi utylizacji i segregacji odpadów. Właściwa segregacja i selektywna zbiórka odpadów zmniejsza ich negatywne oddziaływanie na środowisko naturalne i zdrowie człowieka. Segregując odpady pomagamy chronić środowisko naturalne.

COWAY

Add : Coway co., Ltd.
136-23, Yugumagoksa-ro, Yugu-eup, Gongju-si,
Chungcheongnam-do, Korea
Tel. : 82-41-850-7879
Fax. : 82-41-841-7816

POLSKA

Adres: OPUS Sp. z o.o., Toruńska 8, 44-122 Gliwice
Tel: +48 32 420 11 11
Faks: +48 32 420 12 22
Strona: www.opus.pl
E-mail: opus@opus.pl

coway airmega

www.cowaypolska.pl