

## PRZECZYTAJ INSTRUKCJĘ OBSŁUGI I ZACHOWAJ JĄ NA PRZYSZŁOŚĆ

### Bezpieczeństwo

#### Obsługa

- Wyłącz i odłącz urządzenie od zasilania przed przeniesieniem go.
- Opróżnij zbiornik z wodą przed przeniesieniem urządzenia.

#### Montaż

- Zamontuj maszynę zgodnie z instrukcjami, aby uniknąć porażenia, pożaru, ran lub innego zagrożenia.
- Nie podłączaj urządzenia do zasilania, jeśli jeszcze nie jest przygotowane.

#### Kabel zasilający

Aby uniknąć porażenia, pożaru oraz uszkodzeń:

- Włóż kabel zasilający do odpowiedniego wejścia.
- Nie podciągaj za kabel ani go nie rozciągaj.
- Odłączaj kabel przed czyszczeniem, konserwacją lub przeniesieniem.
- Uszkodzony kabel musi być wymieniony przez producenta lub dystrybutora.

#### Podczas użycia

Jeśli produkt wydaje dziwne dźwięki, zapach lub się nagrzewa, należy natychmiast przestać je używać.

Nie wkładaj palców lub innych obiektów wewnątrz obudowy oraz wejść.

Nie pozwól, aby włosy zostały wessane do wlotów lub wylotów.

Nie wolno ślaść ani przechylać urządzenia.

Urządzenie należy używać w dobrze wentylowanym miejscu, szczególnie w pobliżu domowych urządzeń na gaz.

Niezależny alarm może być spowodowany nagromadzeniem się wody w górnej części urządzenia. Działanie powróci do normy, gdy woda wyparuje.

#### Ograniczenia użytkowania

Urządzenie może być używane przez dzieci od 8 roku życia oraz przez osoby ograniczone fizycznie jak i mentalnie jeśli uzyskają one instrukcję oraz nadzór od osoby odpowiedzialnej za ich bezpieczeństwo.

Dzieci nie mogą się bawić urządzeniem.

Czyszczenie oraz konserwacja nie mogą być przeprowadzane przez dzieci bez nadzoru.

**Nie korzystaj z urządzenia w następującym przypadku, aby uniknąć porażenia, pożaru oraz innych zagrożeń:**

Oczyszczacz jest przechylony, co może doprowadzić do błędnego odczytu poziomu wody i doprowadzić do jej wylewania się. Upewnij się, że urządzenie jest na płaskiej i równej powierzchni przed użyciem.

### Budowa urządzenia

**!** Oczyszczacz powietrza Smartmi 2w1 odparowuje wodę i nie tworzy widocznej mgły

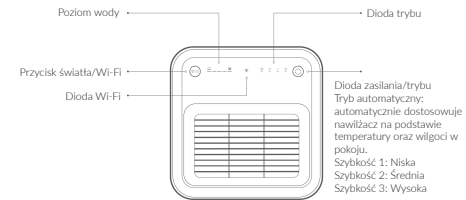
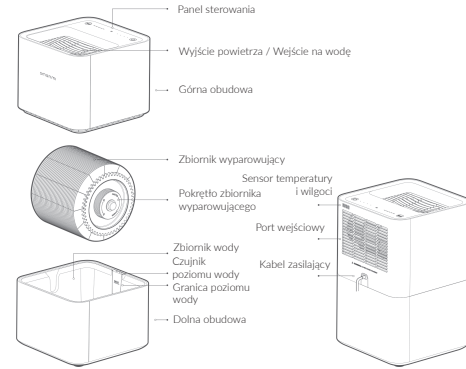

## PRZECZYTAJ INSTRUKCJĘ OBSŁUGI I ZACHOWAJ JĄ NA PRZYSZŁOŚĆ

### Bezpieczeństwo

#### Obsługa

- Wyłącz i odłącz urządzenie od zasilania przed przeniesieniem go.
- Opróżnij zbiornik z wodą przed przeniesieniem urządzenia.

#### Montaż

- Zamontuj maszynę zgodnie z instrukcjami, aby uniknąć porażenia, pożaru, ran lub innego zagrożenia.
- Nie podłączaj urządzenia do zasilania, jeśli jeszcze nie jest przygotowane.

#### Kabel zasilający

Aby uniknąć porażenia, pożaru oraz uszkodzeń:

- Włóż kabel zasilający do odpowiedniego wejścia.
- Nie podciągaj za kabel ani go nie rozciągaj.
- Odłączaj kabel przed czyszczeniem, konserwacją lub przeniesieniem.
- Uszkodzony kabel musi być wymieniony przez producenta lub dystrybutora.

#### Podczas użycia

Jeśli produkt wydaje dziwne dźwięki, zapach lub się nagrzewa, należy natychmiast przestać je używać.

Nie wkładaj palców lub innych obiektów wewnątrz obudowy oraz wejść.

Nie pozwól, aby włosy zostały wessane do wlotów lub wylotów.

Nie wolno ślaść ani przechylać urządzenia.

Urządzenie należy używać w dobrze wentylowanym miejscu, szczególnie w pobliżu domowych urządzeń na gaz.

Niezależny alarm może być spowodowany nagromadzeniem się wody w górnej części urządzenia. Działanie powróci do normy, gdy woda wyparuje.

#### Ograniczenia użytkowania

Urządzenie może być używane przez dzieci od 8 roku życia oraz przez osoby ograniczone fizycznie jak i mentalnie jeśli uzyskają one instrukcję oraz nadzór od osoby odpowiedzialnej za ich bezpieczeństwo.

Dzieci nie mogą się bawić urządzeniem.

Czyszczenie oraz konserwacja nie mogą być przeprowadzane przez dzieci bez nadzoru.

**Nie korzystaj z urządzenia w następującym przypadku, aby uniknąć porażenia, pożaru oraz innych zagrożeń:**

Oczyszczacz jest przechylony, co może doprowadzić do błędnego odczytu poziomu wody i doprowadzić do jej wylewania się. Upewnij się, że urządzenie jest na płaskiej i równej powierzchni przed użyciem.

### Budowa urządzenia

**!** Oczyszczacz powietrza Smartmi 2w1 odparowuje wodę i nie tworzy widocznej mgły

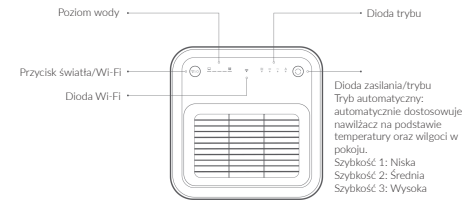
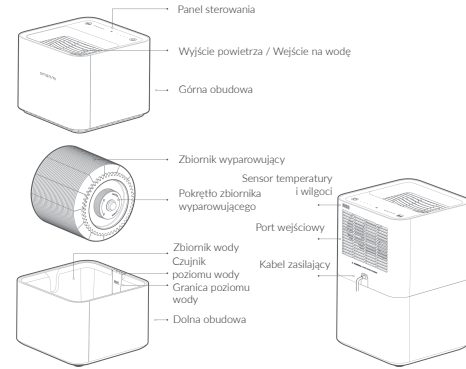

### Dioda poziomu wody

Stan diody	Poziom wody
☐	Poziom wody <10%
☐	10%≤Poziom wody <40%
☐	40%≤Poziom wody <60%
☐	60%≤Poziom wody <80%
☐	80%≤Poziom wody <100%
☐	Poziom wody 100%
☐	Zbyt dużo wody

☐ On    ☐ Miganie    ☐ Off

### Dioda trybu

Stan diody	Obecny tryb
☐	Automatyczny
☐	Niska szyb.
☐	Średnia szyb.
☐	Wysoka szyb.

☐ On    ☐ Off

## Obsługa

### Dodawanie wody

**Odpowiednia woda:** woda kranowa, woda mineralna, woda oczyszczona

#### 1. Wlewanie wody przez otwór

Możesz bezpośrednio dodać wodę poprzez wejście na wodę, nawet gdy oczyszczacz działa. Woda wypelni zbiornik i diody poziomu wody będą informować, jak pełne jest urządzenie.



Uwaga: jeśli nalejesz wodę powyżej maksymalnego znacznika, diody będą migać i urządzenie wyda dźwięk ostrzegawczy. Należy natychmiast przestać dodawać więcej wody.

#### 2. Wlewanie wody do zbiornika

Możesz zdjąć górną obudowę oczyszczacza i bezpośrednio nalać wodę do zbiornika. Uważaj, aby nie nalać ją ponad znacznik maksymalnego poziomu wody.

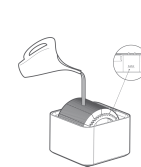

### Dioda poziomu wody

Stan diody	Poziom wody
☐	Poziom wody <10%
☐	10%≤Poziom wody <40%
☐	40%≤Poziom wody <60%
☐	60%≤Poziom wody <80%
☐	80%≤Poziom wody <100%
☐	Poziom wody 100%
☐	Zbyt dużo wody

☐ On    ☐ Miganie    ☐ Off

### Dioda trybu

Stan diody	Obecny tryb
☐	Automatyczny
☐	Niska szyb.
☐	Średnia szyb.
☐	Wysoka szyb.

☐ On    ☐ Off

## Obsługa

### Dodawanie wody

**Odpowiednia woda:** woda kranowa, woda mineralna, woda oczyszczona

#### 1. Wlewanie wody przez otwór

Możesz bezpośrednio dodać wodę poprzez wejście na wodę, nawet gdy oczyszczacz działa. Woda wypelni zbiornik i diody poziomu wody będą informować, jak pełne jest urządzenie.



Uwaga: jeśli nalejesz wodę powyżej maksymalnego znacznika, diody będą migać i urządzenie wyda dźwięk ostrzegawczy. Należy natychmiast przestać dodawać więcej wody.

#### 2. Wlewanie wody do zbiornika

Możesz zdjąć górną obudowę oczyszczacza i bezpośrednio nalać wodę do zbiornika. Uważaj, aby nie nalać ją ponad znacznik maksymalnego poziomu wody.

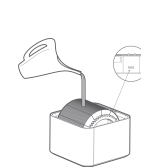

# Inteligentny Nawilżacz Smartmi

smartmi

# Inteligentny Nawilżacz Smartmi

smartmi

## Obsługa

### Włączanie/wyłączanie urządzenia i zmienianie trybu

Naciśnij przycisk zasilania/trybu aby włączyć urządzenie. Gdy pierwszy raz je włączysz, domyślnym trybem będzie automatyczny. Naciśnij przycisk ponownie aby przełączyć tryb. Przytrzymaj przycisk przez 2s aby wyłączyć urządzenie.

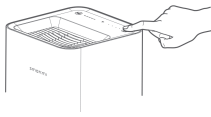

### Włączanie/wyłączanie urządzenia i zmienianie trybu

Naciśnij przycisk zasilania/trybu aby włączyć urządzenie. Gdy pierwszy raz je włączysz, domyślnym trybem będzie automatyczny. Naciśnij przycisk ponownie aby przełączyć tryb. Przytrzymaj przycisk przez 2s aby wyłączyć urządzenie.

### Uruchamianie Wi-Fi ponownie

Jeśli twój telefon nie może się połączyć z oczyszczaczem, naciśnij i przytrzymaj jednocześnie przycisk Wi-Fi/jasności i zasilania/trybu przez 5s. Gdy usłyszysz dźwięk, połączenie Wi-Fi się zresetowało.

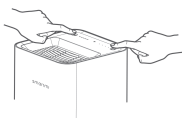

**Czyszczenie zbiornika parującego**  
Możesz wyjąć zbiornik i użyć miękkiej ściereki, aby go przemyć lub możesz użyć czystej wody. Możesz również obracać pokrętkiem, aby wyczyścić każdy dysk.

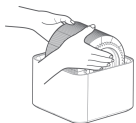

## Obsługa

### Włączanie/wyłączanie urządzenia i zmienianie trybu

Naciśnij przycisk zasilania/trybu aby włączyć urządzenie. Gdy pierwszy raz je włączysz, domyślnym trybem będzie automatyczny. Naciśnij przycisk ponownie aby przełączyć tryb. Przytrzymaj przycisk przez 2s aby wyłączyć urządzenie.

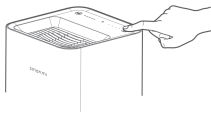

### Włączanie/wyłączanie urządzenia i zmienianie trybu

Naciśnij przycisk zasilania/trybu aby włączyć urządzenie. Gdy pierwszy raz je włączysz, domyślnym trybem będzie automatyczny. Naciśnij przycisk ponownie aby przełączyć tryb. Przytrzymaj przycisk przez 2s aby wyłączyć urządzenie.

### Uruchamianie Wi-Fi ponownie

Jeśli twój telefon nie może się połączyć z oczyszczaczem, naciśnij i przytrzymaj jednocześnie przycisk Wi-Fi/jasności i zasilania/trybu przez 5s. Gdy usłyszysz dźwięk, połączenie Wi-Fi się zresetowało.

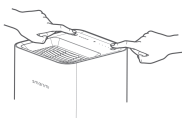

**Czyszczenie zbiornika parującego**  
Możesz wyjąć zbiornik i użyć miękkiej ściereki, aby go przemyć lub możesz użyć czystej wody. Możesz również obracać pokrętkiem, aby wyczyścić każdy dysk.

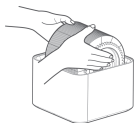

## Naprawa i montaż

⚠ Wyłącz nawilżacz i odłącz kabel zasilania przed czyszczeniem urządzenia.

### Czyszczenie zbiornika

Możesz wyczyścić zbiornik czystą wodą lub możesz ją przetrzeć miękką szmatką. Dzięki temu zapobiegniesz nieprzyjemnemu zapachowi z urządzenia oraz brudnej wodzie.

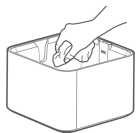

Uwaga: jeśli nawilżacz jest regularnie używany, zalecamy go czyścić raz na tydzień.

## Parametry

<b>Nazwa</b>	Smartmi Evaporative Humidifier	<b>Napięcie znamionowe</b>	100-240V~	<b>Pojemność</b>	ok. 4,0L
<b>Numer modelu</b>	CJXSQ02ZH	<b>Częstotliwość znamionowa</b>	50/60Hz	<b>Natężenie nawilżania</b>	240ml/h
<b>Wymiary</b>	240x240x353mm	<b>Moc znamionowa</b>	BW	<b>Wi-Fi</b>	Wi-Fi IEEE 802.11 b/g/n 2,4GHz
<b>Waga netto</b>	ok. 4,3kg	<b>Generowany dźwięk</b>	≤47dB(A)	<b>Zużycie mocy w stanie czuwania</b>	< 2,0W
<b>Waga brutto</b>	ok. 5,1kg	<b>Typ produktu</b>	Nawilżacz		
<b>Maksymalne wyjście mocy</b>	Wi-Fi 2,4G (2400~2483,5 MHz): 17,6dBm				

## Naprawa i montaż

⚠ Wyłącz nawilżacz i odłącz kabel zasilania przed czyszczeniem urządzenia.

### Czyszczenie zbiornika

Możesz wyczyścić zbiornik czystą wodą lub możesz ją przetrzeć miękką szmatką. Dzięki temu zapobiegniesz nieprzyjemnemu zapachowi z urządzenia oraz brudnej wodzie.

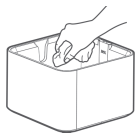

Uwaga: jeśli nawilżacz jest regularnie używany, zalecamy go czyścić raz na tydzień.

## Parametry

<b>Nazwa</b>	Smartmi Evaporative Humidifier	<b>Napięcie znamionowe</b>	100-240V~	<b>Pojemność</b>	ok. 4,0L
<b>Numer modelu</b>	CJXSQ02ZH	<b>Częstotliwość znamionowa</b>	50/60Hz	<b>Natężenie nawilżania</b>	240ml/h
<b>Wymiary</b>	240x240x353mm	<b>Moc znamionowa</b>	BW	<b>Wi-Fi</b>	Wi-Fi IEEE 802.11 b/g/n 2,4GHz
<b>Waga netto</b>	ok. 4,3kg	<b>Generowany dźwięk</b>	≤47dB(A)	<b>Zużycie mocy w stanie czuwania</b>	< 2,0W
<b>Waga brutto</b>	ok. 5,1kg	<b>Typ produktu</b>	Nawilżacz		
<b>Maksymalne wyjście mocy</b>	Wi-Fi 2,4G (2400~2483,5 MHz): 17,6dBm				

## Uproszczona deklaracja zgodności

Producent: Beijing Smartmi Electronic Technology Co., Ltd.  
Adres: 11-1102, Budynek Biurowy Rainbow City, Qinghe Mid-Street nr 68, dzielnica Haidian, 100085 Beijing, Chiny

Produkt: Inteligentny nawilżacz ewaporacyjny

Numer modelu: CJXSQ02ZH

Wyrób jest zgodny z dyrektywą Parlamentu Europejskiego i Rady 2014/53/UE z dnia 16 kwietnia 2014 r. w sprawie harmonizacji ustawodawstw państw członkowskich dotyczących udostępniania na rynku urządzeń radiowych i uchylającą dyrektywę 1999/5/WE.

Deklaracja zgodności dostępna na stronie internetowej:  
[https://rcpro.pl/data/links/445b3167a45b5ac4130c907b3f1ce8eb/18977\\_3645.pdf](https://rcpro.pl/data/links/445b3167a45b5ac4130c907b3f1ce8eb/18977_3645.pdf)



## Uproszczona deklaracja zgodności

Producent: Beijing Smartmi Electronic Technology Co., Ltd.  
Adres: 11-1102, Budynek Biurowy Rainbow City, Qinghe Mid-Street nr 68, dzielnica Haidian, 100085 Beijing, Chiny

Produkt: Inteligentny nawilżacz ewaporacyjny

Numer modelu: CJXSQ02ZH

Wyrób jest zgodny z dyrektywą Parlamentu Europejskiego i Rady 2014/53/UE z dnia 16 kwietnia 2014 r. w sprawie harmonizacji ustawodawstw państw członkowskich dotyczących udostępniania na rynku urządzeń radiowych i uchylającą dyrektywę 1999/5/WE.

Deklaracja zgodności dostępna na stronie internetowej:  
[https://rcpro.pl/data/links/445b3167a45b5ac4130c907b3f1ce8eb/18977\\_3645.pdf](https://rcpro.pl/data/links/445b3167a45b5ac4130c907b3f1ce8eb/18977_3645.pdf)



Wszelkie prawa zastrzeżone. Niniejsza instrukcja jest własnością firmy INNPRO. Kopiowanie i dystrybucja w celach komercyjnych, całości lub części instrukcji bez zezwolenia zabronione.

Wszelkie prawa zastrzeżone. Niniejsza instrukcja jest własnością firmy INNPRO. Kopiowanie i dystrybucja w celach komercyjnych, całości lub części instrukcji bez zezwolenia zabronione.