

# HITACHI



**INSTRUKCJA MONTAŻU I UŻYTKOWANIA  
CHŁODZIARKO-ZAMRAŻAREK  
French Door**

**R-WB640VRU0X (Luxury)  
z szufladą próżniową**



Dom Bianco Sp. z o.o.  
Dystrybutor lodówek Hitachi

**HITACHI**

**UPGRADE FOR LIFE**

<http://www.hitachi.pl/lodowki/>



DOM BIANCO Sp. z o.o. | al. Krakowska 5, 05-090 Raszyn | [www.dombianco.pl](http://www.dombianco.pl)

***W imieniu firmy Hitachi dziękujemy za zaufanie i zakup naszej chłodziarko-zamrażarki. Firma Hitachi została założona w Japonii w 1910 roku! Dziś jest jednym z najbardziej znanych koncernów technologicznych z siedzibą w Tokio. Hitachi oferuje produkty w większości krajów na świecie, w tym w Polsce. Firma prowadzi aktywną działalność badawczo-rozwojową. Hitachi jest znane na całym świecie z szerokiej gamy produktów najwyższej jakości oferujących najnowocześniejsze rozwiązania technologiczne. Urządzenia są trwałe i bezpieczne w codziennym użytkowaniu.***

***Gratulujemy dokonanego wyboru! Zakupione urządzenie będzie Państwu służyć przez wiele lat.***

Więcej informacji o ofercie urządzeń Hitachi na stronach:

<http://www.hitachi.pl/lodowki>

[www.dombianco.pl/hitachi](http://www.dombianco.pl/hitachi)

<https://dombianco.online/pl/c/Hitachi/351>

Przed rozpoczęciem użytkowania prosimy o dokładne zapoznanie się z niniejszą instrukcją obsługi.

## **Spis treści**

1. Bezpieczeństwo użytkowania
2. Odpowiedzialność za środowisko
3. Rozpakowanie i przygotowanie urządzenia do pracy
4. Wskazówki prawidłowego montażu
5. Uwagi dotyczące codziennego użytkowania
6. Przygotowanie urządzenia i instalacja
7. Obsługa panelu sterowania
8. Regulacja temperatury
9. Szybkie chłodzenie - Quick Freezing
10. Szybkie mrożenie - Quick Cooling
11. Szuflada o obniżonym ciśnieniu (próżniowa)
12. Kostkarka automatyczna
13. Energy Saving
14. Codzienne użytkowanie urządzenia
15. Konserwacja urządzenia
16. Rozwiązywanie problemów

## 1. Bezpieczeństwo użytkowania

Instalacja urządzenia powinna odbywać się zgodnie z obowiązującymi przepisami i normami, szczególnie rozporządzeniem Ministra Infrastruktury z dn. 12 kwietnia 2002 r. w sprawie warunków technicznych, jakim powinny odpowiadać budynki i ich usytuowanie (Dz.U. nr 75 z 2002 r., poz. 690 wraz z późniejszymi zmianami i uzupełnieniami) oraz zasadami podanymi w niniejszej instrukcji.

W interesie bezpieczeństwa Użytkownika jest, aby wszelkie czynności związane z podłączeniem i serwisowaniem urządzeń elektrycznych były wykonywane przez mających odpowiednie uprawnienia pracowników autoryzowanych serwisów. Także odłączenia urządzenia elektrycznego od instalacji powinna dokonywać osoba mająca odpowiednie uprawnienia.

Przed przystąpieniem do jakichkolwiek prac związanych z czyszczeniem i/lub obsługą bieżącą urządzenia należy je odłączyć od zasilania. W przypadku podłączania do gniazdka sieciowego należy upewnić się, że gniazdko i wtyczka są kompatybilne i zgodne z obowiązującymi przepisami. Gniazdko sieciowe musi być łatwo dostępne po zainstalowaniu urządzenia. Nie wolno odłączać urządzenia od sieci elektrycznej ciągnąc za przewód zasilający. W przypadku uszkodzenia przewodu podłączeniowego należy skontaktować się z autoryzowanym serwisem. Urządzenie musi być podłączone do uziemienia, a uziemienie musi być skuteczne i zgodne z obowiązującymi przepisami i normami.

Natychmiast po zainstalowaniu urządzenia należy dokonać krótkiej kontroli prawidłowości jego działania zgodnie z zasadami podanymi w niniejszej instrukcji. Jeżeli urządzenie nie będzie funkcjonować, należy odłączyć je od instalacji elektrycznej i wezwać najbliższy, autoryzowany serwis.

**Nie wolno podejmować prób samodzielnej naprawy urządzenia.**

W urządzeniu i obok niego nie wolno przechowywać materiałów i substancji łatwopalnych. Urządzenia nie mogą obsługiwać osoby (łącznie z dziećmi) mające ograniczone zdolności psychiczne, fizyczne i mentalne, a także osoby niemające odpowiedniego doświadczenia o ile nie zostały odpowiednio poinstruowane lub nie znajdują się pod dozorem osób odpowiedzialnych za ich bezpieczeństwo. Należy uważać, aby dzieci nie przebywały w pobliżu urządzenia podczas jego pracy ani nie bawiły się nim.

Nie wolno wsuwać ostrych narzędzi do szczelin znajdujących się w urządzeniu.

### **Ważne!**

**Ze względów bezpieczeństwa, przed czyszczeniem urządzenia, zawsze należy wyjąć wtyczkę z gniazdka. Nie stosować substancji kwasowych lub alkalicznych do czyszczenia urządzenia (sok z cytryny, ocet, sól, pomidory itp.). Nie stosować produktów na bazie chloru, kwasu lub produktów ściernych do czyszczenia malowanych powierzchni urządzenia. Nie należy używać pary pod ciśnieniem do czyszczenia urządzenia. Para może uszkodzić podzespoły elektroniczne powodując zwarcia.**

Nie wolno wprowadzać żadnych zmian konstrukcyjnych urządzenia.

Podczas pracy urządzeń elektrycznych nie wolno rozpylać w ich pobliżu żadnych sprejów.

**Producent i Generalny Przedstawiciel nie ponoszą żadnej odpowiedzialności prawnej i/lub materialnej za szkody w zdrowiu i życiu ludzi albo szkody materialne spowodowane nieprzestrzeganiem powyższych zasad lub wynikające z ingerencji w dowolną część lub podzespół urządzenia, a także ze stosowania nieoryginalnych części zamiennych.**

## 2. Odpowiedzialność z środowisko naturalne

### 2.1. Odpowiedzialność Producenta



Urządzenie jest oznakowane zgodnie z wymogami dyrektywy 2002/96 WG w sprawie zużytego sprzętu elektrycznego i elektronicznego (w Polsce ustawa z dnia 19 lipca 2005 r. w sprawie zużytego sprzętu elektrycznego i elektronicznego wraz z późniejszymi zmianami i uzupełnieniami). Przepisy te obowiązują na całym terytorium UE oraz stanowią ramy postępowania w zakresie recyklingu i utylizacji tego typu urządzeń. Po zużyciu urządzenia należy go przekazać do Punktu Selektywnej Zbiórki Odpadów właściwego dla zużytego sprzętu elektrycznego i elektronicznego lub przekazać sprzedawcy podczas zakupu nowego urządzenia o tym samym przeznaczeniu. Zwrot odbywa się na zasadzie „sztuka za sztukę”. Właściwa utylizacja zużytego sprzętu pozwala na ograniczenie jego ewentualnego negatywnego wpływu na środowisko oraz zdrowie ludzi, a także pozwala na odzysk cennych surowców wtórnych. Niewłaściwe postępowanie ze zużytym sprzętem jest zagrożone odpowiedzialnością karną na mocy obowiązujących ustaw. Wyrób nie zawiera substancji szkodliwych w ilościach mogących być realnym zagrożeniem dla środowiska oraz zdrowia ludzi zgodnie z obowiązującymi dyrektywami UE.

### 2.2. Odpowiedzialność Użytkownika

Opakowania naszych wyrobów są wykonane z materiałów niezanieczyszczających środowiska naturalnego i nadających się do recyklingu. Prosimy o prawidłową utylizację tych pozostałości. Adresy punktów skupu surowców wtórnych i firm zajmujących się recyklingiem otrzymacie Państwo u sprzedawcy oraz we właściwych jednostkach samorządowej i państwowej administracji lokalnej. Pozostałości opakowania nie wolno pozostawiać w domu bez nadzoru, gdyż mogą stanowić zagrożenie dla zdrowia i życia dzieci, szczególnie plastikowe torby. Zużyte urządzenie należy zutylizować zgodnie z zasadami podanymi w p. 3.1. Przed zutylizowaniem zużytego urządzenia należy zdemontować drzwiczki lub uszczelki urządzenia i pozostawić akcesoria w środku w położeniu roboczym. W ten sposób zapobiegnie się przypadkowemu zatrzaśnięciu się dzieci w środku podczas zabaw. Należy też odciąć przewód podłączeniowy po uprzednim wyjęciu wtyczki z gniazdka i upewnić się, że system chłodniczy nie został rozszczelniony.

### WSKAZÓWKI JAK OSZCZĘDZAĆ ENERGIĘ

- Urządzenie powinno zostać umieszczone z dala od źródeł ciepła i z dala od bezpośredniego wpływu światła słonecznego.
- Zapewnij prawidłową wentylację urządzenia. Nigdy nie zakrywaj otworów obiegu powietrza.
- Otwieraj drzwi jak najrzadziej. Unikaj pozostawiania otwartych drzwi lub ich częstego otwierania i zamykania.

### 3. Rozpakowanie i przygotowanie urządzenia do pracy

Pozostaw urządzenie w pozycji stojącej, na co najmniej na 4-6 godzin **przed podłączeniem** go do zasilania. Pozwoli to na ustabilizowanie poziomu oleju w układzie chłodniczym i zmniejszy ryzyko nieprawidłowej pracy sprężarki.

Umieść urządzenie w miejscu instalacji

- Przetnij paski i usuń karton i/lub folię plastikową opakowania.
- Zniszcz plastikowe torby, gdyż mogą one być niebezpieczne dla dzieci.
- Gdy urządzenie jest wyjęte z opakowania, usuń zabezpieczenia boczne a następnie podstawę.

Przed uruchomieniem urządzenia należy usunąć z jego obudowy i wnętrza wszelkie nalepki oraz folie i elementy opakowaniowe.

**Materiał opakowaniowy nadaje się w 100% do recyklingu i należy z nim postępować zgodnie z lokalnymi przepisami. Materiał opakowania (worki plastikowe, kawałki polistyrenu itp.) muszą być przechowywane w miejscu niedostępnym dla dzieci, gdyż mogą być dla nich niebezpieczne (ryzyko uduszenia!).**

#### 4. Wskazówki prawidłowego montażu



**Uwaga!**

W lodówce zarówno czynnik chłodniczy, jaki i izolacja termiczna nie zawiera substancji szkodliwych dla warstwy ozonowej naszej atmosfery.

Zastosowany w lodówce czynnik chłodniczy R600a jest łatwopalny, ale ponieważ znajduje się w szczelnym obiegu chłodniczym nigdy nie wycieka przy zwykłym użyciu.

W przypadku uszkodzenia instalacji czynnika chłodniczego uszkodzone, należy unikać używania ognia i urządzeń elektrycznych w pobliżu lodówki. Prosimy otworzyć okno i wywietrzyć pomieszczenie a następnie skontaktować się z autoryzowanym serwisem.

#### Zalecenia dotyczące instalacji mające na celu uniknięcie pożaru, porażenia prądem i obrażeń.

Nie należy instalować lodówki w miejscu, w którym może ona wejść w kontakt z wodą.

Nie należy instalować lodówki w miejscu narażonym na deszcz. Może to osłabić izolację elektryczną i spowodować porażenie prądem lub pożar.

Lodówkę należy podłączyć do gniazdka ze skutecznym uziemieniem, aby uniknąć ryzyka porażenia prądem i zakłóceń. Zawsze używaj instalacji z zainstalowanym wyłącznikiem różnicowym!

#### Prawidłowe podłączenie elektryczne (aby uniknąć pożaru i porażenia prądem).

Nie podłączaj lodówki do gniazdka, którego moc jest mniejsza niż potrzebna lodówce. Nie używaj również źródeł zasilania, które nie są zgodne z napięciem znamionowym lodówki.

Nie stosować rozgałęziaczy i przedłużaczy! Jeśli źródło zasilania jest współdzielone z innymi urządzeniami za pomocą podwójnych lub wielopunktowych rozgałęziaczy, instalacja może rozgrzać się ponad normalny poziom i spowodować pożar.

Mocno włóż wtyczkę do gniazdka sieciowego i upewnij się, że kabel zasilający wychodzi z wtyczki w dół (w kierunku podłogi). Podłączenie wtyczki z przewodem wychodzącym do góry może wywołać naprężenie na przewodzie i spowodować zwarcie elektryczne lub przegrzanie, co może doprowadzić do porażenia prądem lub pożaru.

Niezupełne włączenie wtyczki zasilającej do gniazdka może spowodować porażenie prądem lub pożar z powodu wysokiej temperatury.

Nie używaj uszkodzonej lub luźnej wtyczki lub gniazdka zasilania. To może spowodować pożar lub porażenie prądem.

Jeśli przewód zasilający jest uszkodzony, musi zostać wymieniony przez autoryzowany serwis.

Nie należy zginać przewodu elektrycznego, aby uniknąć porażenia prądem elektrycznym.

Często usuwaj kurz z wtyczki za pomocą suchej szmatki. Odłącz wtyczkę od zasilania i wytrzyj ją suchą szmatką. Uszkodzenie izolacji spowodowane wilgocią, gdy kurz zbiera się na wtyczce, może spowodować pożar.

Nie wkładaj ani nie wyjmuj wtyczki z mokrymi rękami.

Pamiętaj, aby odłączyć wtyczkę zasilania przed konserwacją lodówki.

Pamiętaj, aby trzymać wtyczkę zasilania, aby ją wyjąć z gniazdka (nie wolno ciągnąć za kabel).

#### 5. Uwagi dotyczące codziennego użytkowania (aby uniknąć pożaru i porażenia prądem).

Nie chlap wodą na zewnątrz lub wewnątrz lodówki. Może to osłabić izolację elektryczną, powodując porażenie prądem lub pożar. Może to również spowodować wyciek gazu z powodu rdzy na metalowych rurkach z czynnikiem chłodniczym.

Nie umieszczaj pojemników z wodą ani obcych przedmiotów na lodówce. Otwieranie i zamykanie drzwi może spowodować upadek artykułów ułożonych na lodówce i obrażenia Użytkownika.

## Uwagi dotyczące codziennego użytkowania (aby uniknąć pożaru i porażenia prądem), cd..

Nie należy samodzielnie rozmontowywać, naprawiać ani modyfikować lodówki. W razie konieczności naprawy należy skonsultować się z autoryzowanym serwisem.

Nie należy używać lodówki w pomieszczeniach z substancjami łatwopalnymi. Iskry z punktów elektrycznych styków, takich jak przełączniki drzwi, mogą spowodować pożar.

Nie należy używać innych urządzeń elektrycznych w komorach do przechowywania żywności, chyba że jest to typ zalecany przez producenta.

Nie należy używać urządzeń mechanicznych ani innych środków przyspieszających proces rozmrażania, innych niż zalecane przez producenta.

Uwaga! Nie uszkodź obwodu chłodzenia.

Zapewnij swobodny obieg powietrza wokół urządzenia. Nie zatykaj otworów wentylacyjnych w obudowie urządzenia lub we szafce przeznaczony do zabudowy lodówki.

To urządzenie nie jest przeznaczone do użytku przez osoby (w tym dzieci) o ograniczonej sprawności fizycznej, lub sensorycznej, z brakiem doświadczenia i wiedzy, chyba że działają pod nadzorem lub otrzymali instrukcje dotyczące użytkowania urządzenia przez osobę odpowiedzialną za ich bezpieczeństwo.

Dzieci powinny być nadzorowane, aby nie bawiły się urządzeniem.



**Dziecko, które dostanie się do środka lodówki może nie być w stanie samodzielnie się wydostać.**

Nie zawieszaj się na drzwiach ani nie stawaj na półkach i przegródkach. Przyczyną obrażeń może być przewrócenie się lodówki lub przycięcie rąk w drzwiach.

Leki, chemikalia, substancje badawcze i eksperymentalne nie powinny być przechowywane w lodówce. Substancje wymagające precyzyjnych warunków przechowywania nie mogą być przechowywane w domowej lodówce.

Eter, ciekły gaz propan, rozpuszczalniki i inne lotne substancje nie mogą być przechowywane w lodówce. Nie przechowuj w tym urządzeniu substancji wybuchowych, takich jak aerozole z łatwopalnym paliwem. Jeśli wydaje ci się, że lodówka pracuje nieprawidłowo - natychmiast odłącz ją od zasilania i skontaktuj się z autoryzowanym serwisem.

W przypadku wycieku czynnika chłodniczego, który jest **łatwopalny** - nie należy dotykać lodówki. Należy otworzyć okna i wywietrzyć pomieszczenie.

Nie uderzaj w szklane drzwi lub półki. Są one wykonane ze szkła hartowanego, jednak zbyt silne uderzenie może spowodować pęknięcie i jest niebezpieczne dla Użytkownika.

Nie używaj z lodówki przy wyjętym zasobniku kostek lodu. Mechanizm dozownika lodu obraca się i może ulec ponownemu uszkodzeniu. Nie dotykaj mechanizmu automatycznej kostkarki do lodu. Podczas działania mechanizmu istnieje niebezpieczeństwo obrażeń.

### Uwagi dotyczące codziennego użytkowania (aby uniknąć wypadku).

Nie wkładaj na siłę butelek itp. do balkoników w drzwiach. Może to spowodować wpadnięcie butelek lub odpadnięcie balkonika. Nie układaj produktów spożywczych tak, aby wystawały przed przednią krawędź półki. Drzwi mogą nie być prawidłowo zamknięte lub balkoniki w drzwiach mogą wypaść. Spadające lub przewracające się butelki mogą spowodować obrażenia stóp.

Nie wkładaj do lodówki produktów spożywczych, które brzydko pachną lub mają nienaturalnie zmieniony kolor. Takie działanie może spowodować choroby.

Nie przechowuj szklanych butelek w komorze zamrażarki. Butelki mogą pęknąć po zamrożeniu zawartości i spowodować obrażenia.

Żywności i pojemników w komorze zamrażarki nie należy dotykać mokrymi rękami. Może to spowodować odmrożenia. Nie wkładaj rąk pod lodówkę podczas czyszczenia, może to spowodować skaleczenie o krawędzie obudowy.

Podczas zamykania nie chwytaj górnej, dolnej ani bocznej części drzwi. Może to spowodować, że palce zostaną przygniecione krawędzią drzwi. Trzymaj mocno uchwyt, aby otworzyć i zamknąć drzwi.

Jeśli lodówki używa ktoś inny, nie należy w tym czasie obsługiwać panelu sterowania. Palce mogą zostać przycięte w drzwiach i spowodować obrażenia.

Nie trzymaj stóp zbyt blisko przy otwieraniu drzwi lodówki. Po otwarciu drzwi Twoje stopy mogą zostać uderzone otwierającymi się drzwiami powodując obrażenia.

Nie przechowuj żywności ani innych przedmiotów w pojemniku dozownika kostek lodu. Uważaj też, aby ich tam przypadkowo nie wrzucić. Nie wkładaj palców w otwór wylotowy i nie dotykaj elementów wokół dozownika.

Uważaj, aby nie obsługiwać **drzwiczek automatycznych**, gdy inna osoba znajduje się przed lodówką, co może spowodować nieoczekiwane uszkodzenie ciała spowodowane przez otwierające się drzwiczki.

### Uwagi dotyczące przenoszenia (aby uniknąć uszkodzenia, lub zabrudzenia podłogi i możliwych obrażeń).

Nie używaj uchwytów/kłamek drzwi do przenoszenia lodówki.

Nigdy nie używaj uchwytów w celu zawieszenia lodówki do wciągarki łańcuchowej lub podobnych urządzeń.

**Na podłodze, która jest delikatna i łatwo ją porysować, nie przesuwaj lodówki z wykorzystaniem kółek u podstawy. Koła i nóżki mogą porysować podłogę.**

W przypadku podłogi, która może być łatwo porysowana, połóż matę ochronną itp.

Podczas przenoszenia lodówki używaj zamontowanych z tyłu lodówki specjalnych uchwytów do przenoszenia. Trzymaj lodówkę tylko za podstawę lub za uchwyty do przenoszenia. Jeśli trzymasz za klamki/drzwi możesz je uszkodzić, a Twoje ręce mogą się ześlizgnąć, co może doprowadzić do obrażeń.

Ze względów bezpieczeństwa lodówkę powinny przenosić co najmniej 4 osoby.

Przed przeniesieniem lodówki:

1. Wyjmij artykuły spożywcze i kostki lodu z dozownika.
2. Wylej lub wytrzyj wodę z tacki do odparowywania znajdującej się w dolnej części lodówki (na sprężarce).

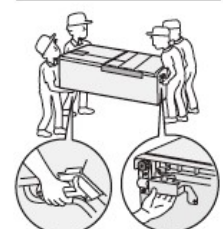



3. Umieść matę ochronną lub szmatkę na podłodze, po której się poruszasz i przechyl lodówkę do tyłu (na plecy).
4. Przenieś lodówkę z drzwiami skierowanymi do góry chwytając jedynie za uchwyty transportowe.
5. Zabezpiecz drzwi za pomocą taśmy samoprzylepnej, aby się nie otwierały.
6. W przypadku transportu w pojeździe nie kładź lodówki na boku. Może to spowodować uszkodzenie sprężarki.
7. Jeśli chłodziarka była transportowana w pozycji poziomej przez więcej niż 10 minut - pozostaw ją w pozycji pionowej przez ponad 1 godzinę przed podłączeniem do zasilania.

## 6. Przygotowanie urządzenia przed pierwszym użyciem

- Po pierwszym włączeniu do kontaktu lodówka potrzebuje więcej czasu, żeby zacząć chłodzić. Całkowite dostosowanie temperatury wewnątrz urządzenia może zająć 4 ~ 24 godzin.
- Upewnij się, że produkty spożywcze nie wystają ponad limit wysokości przechowywania w każdej komorze i zachowany jest odstęp między sąsiednimi produktami w przeciwnym razie może dojść do zablokowania drzwi/szuflady, lub trudności z osiągnięciem zadanej temperatury i niewytwarzaniem kostek lodu.

## Instalacja

### Wybór właściwego miejsca

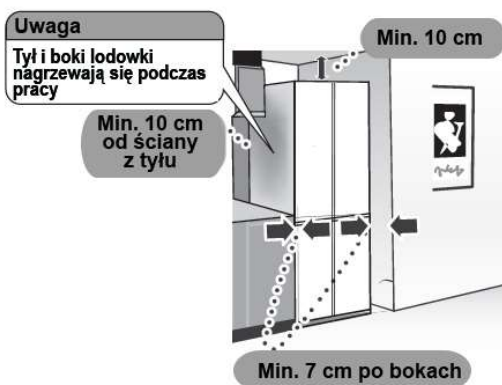

- Rysunek ilustruje wytyczne ustawienia lodówki.
- Sprawdź dostępne miejsce na otwarcie drzwi przed instalacją.
- Sprawdź szerokość drzwi w domu przed transportem.
- Ustaw lodówkę na sztywnej i równej podłodze
- W przypadku, gdy:
  - podłoga może być zdeformowana,
  - może występować zmiana koloru podłogi,
  - podłoga jest miękka, lub delikatna a lodówka mogłaby

się pochylić umieść drewnianą deskę (grubości ok. 1 cm) i postaw lodówkę na niej

- Nie instaluj w miejscu, w którym lodówka jest narażona na przeciągi, lub bezpośrednie działanie promieni słonecznych lub innych źródeł ciepła (np. w bezpośredni sąsiedztwie piekarnika). Takie okoliczności mogą spowodować pogorszenie wydajności chłodzenia, dłuższą pracę układu chłodniczego, co w konsekwencji skróci jego żywotność i spowoduje wzrost kosztów związanych z elektrycznością.
- Jeżeli gniazdko elektryczne znajduje się bezpośrednio za lodówką uważaj, aby podczas wsuwania lodówki na swój miejsce nie przycisnąć i nie uszkodzić wtyczki.



- Bezpośrednie działanie promieni słonecznych może spowodować odbarwienie plastikowych części lodówki.
- Lodówka powinna być zainstalowana w pomieszczeniu suchym i odpowiednio wentylowanym. Pomaga to uniknąć korozji i obniża koszty zużycia energii elektrycznej.

■ Lodówka wymaga dostatecznej przestrzeni wentylacyjnej wokół siebie, aby zapewnić wydajne chłodzenie. Przy bocznych ściankach, z tyłu i od góry urządzenia pozostaw wolne miejsce, jak na rysunku powyżej.

■ Aby zapewnić prawidłowe i pełne otwarcie drzwi, upewnij się, że po bokach lodówki pozostawione jest wystarczająco dużo miejsca. Sprawdź dostępne miejsce przed instalacją

**Uszkodzenie spowodowane niewłaściwym montażem nie są objęte gwarancją.**

### Podłączenie elektryczne.

■ Lodówka musi być podłączona do gniazdka z uziemieniem ochronnym, aby zapobiec porażeniu prądem i zakłóceniom, szczególnie w kuchni, gdzie jest podwyższona wilgotność.



**UWAGA! Nie wolno stosować uziemienia ochronnego z wykorzystaniem kabla łączonego z instalacją gazową, wodociągową lub odgromową.**

Lodówka nie jest urządzeniem, które zwiększa świeżość żywności, ale pozwala spowolnić proces jej naturalnego rozkładu. Proszę uważnie przeczytać poniższe uwagi i podjąć odpowiednie działania, aby zachować świeżość produktów.

1. Czyszczenie wnętrza lodówki.

■ Delikatnie wytrzyj powierzchnię moką miękką ściereczką.

2. Podłącz lodówkę do gniazdka ściennego przeznaczonego tylko dla niej.

■ Lodówkę można podłączyć do gniazdka wkrótce po zainstalowaniu pod warunkiem, że była prawidłowo transportowana (w pozycji pionowej). Jeśli nie wiadomo, czy tak był najlepiej pozostawić lodówkę na swoim miejscu na ok. 4-6 godzin a dopiero potem włączyć do sieci.

■ Sprawdź, czy napięcie w gniazdku odpowiada napięciu znamionowemu lodówki.

■ Około 30 sekund po podłączeniu zasilania pracę rozpocznie sprężarka.

3. Pozostaw włączoną lodówkę wystarczająco długo zanim włożysz do środka produkty spożywcze.

■ Całkowite schłodzenie może potrwać około 4 godzin, a nawet może zająć około 24 godzin, gdy temperatura otoczenia jest wysoka.

### Regulacja wysokości nóg i poziomowanie drzwi lodówki.

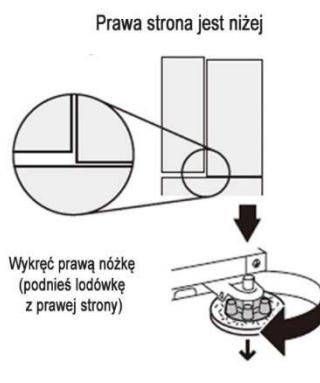
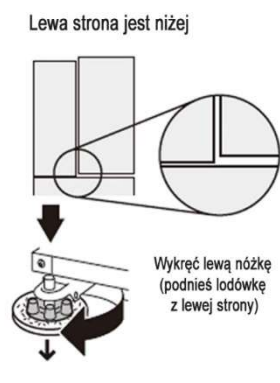

■ Jeśli wysokość drzwi może nie być równa lub występują silne wibracje lub hałasy w zależności od warunków panujących na podłodze należy sprawdzić, czy urządzenie jest prawidłowo wypoziomowane. Postępuj zgodnie z instrukcjami poniżej:

1. Podłóż podkładki pod nóżki regulowane  
2. Wykręć regulowane nóżki, aż dotkną mocno podłogi.

■ Wytrzyj podłogę i nóżki przed umieszczeniem podkładek. Drobne zanieczyszczenia mogą

zarysować podłogę.

■ Podczas obracania nóżki uważaj, aby nie zarysować podłogi.

■ Nadmierne wykręcenie nóżki regulowanej może spowodować jej wypadnięcie.

Porównaj wysokość lewych i prawych drzwi. Jeśli krawędzie nie są na tym samym poziomie wykręć nóżkę (podnieś lodówkę) po tej stronie, po której wysokość drzwi jest niższa, aż wysokość obu drzwi się wyrówna.

■ Jeden, cały obrót regulowanej nóżki odpowiada zmianie wysokości drzwi o ok. 1 mm.

■ Dopasowanie i regulacja wysokości mogą zająć kilka dni.

## NAZWY I FUNKCJE

Nazwa każdej komory / szuflady i zalecenia dotyczące przechowywanej w nich żywności

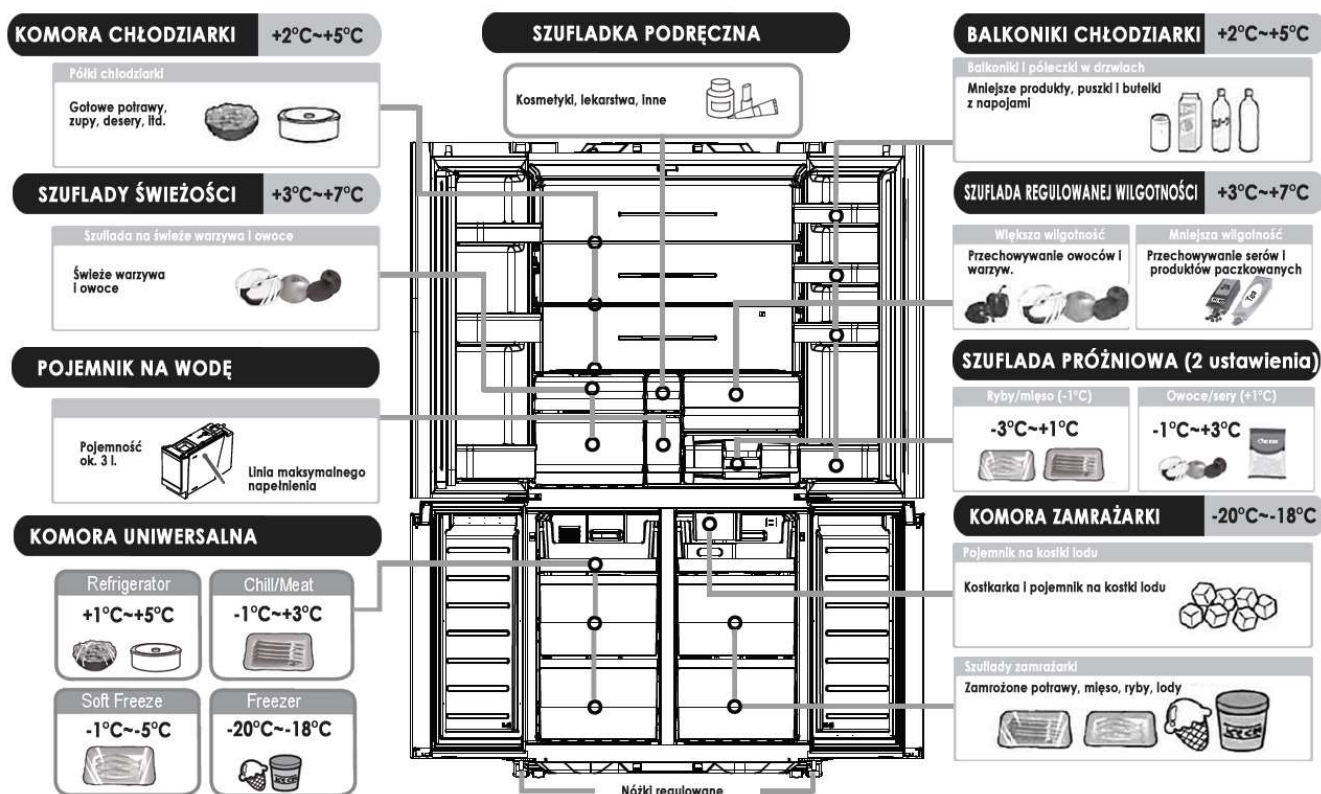

※ Powyższe temperatury są wartościami orientacyjnymi, które powinny panować we wnętrzu urządzenia przy temperaturze zewnętrznej nie wyższej niż ok. 32°C, przy zamkniętych drzwiach i bez produktów spożywczych w środku przy ustawieniu temperatur w zamrażarce i chłodziarce na poziomie „Normal”.

Temperatury w balkonikach drzwi mogą być trochę wyższa niż podane powyżej.

### Optymalne przechowywanie produktów spożywczych.

- Nie układaj wilgotnych produktów spożywczych blisko otworu nawiewu zimnego powietrza (z tyłu komory) przed ponieważ może to spowodować ich zamarznięcie. Wilgotne produkty dotykające ścianek chłodziarki mogą również zamarznąć. Przechowuj jedzenie lekko odsunięte od ścianek lodówki.
- Wkładając produkty spożywcze do komory, staraj się nie uderzyć o pokrywę lampy. Pokrywa lampy może pęknąć.
- Ostudź przygotowaną potrawę przed włożeniem do lodówki. Plastikowe elementy wewnątrz lodówki mogą się zdeformować.

Owiń warzywa w następujących sytuacjach.

- Podczas przechowywania mocno pachnących warzyw lub gdy martwisz się, że ich zapach może rozprzestrzeniać się na inne produkty spożywcze
- Podczas przechowywania częściowo zużytych warzyw lub owoców
- Jeśli niepokoisz się kondensacją wewnątrz szuflady
- Gdy jest mało warzyw lub wiele zapakowanych warzyw
- W zależności od ilości i rodzaju przechowywanych warzyw, może pojawić się kondensacja wewnątrz lub na suficie komory, lub szuflady. Zetrzyj kondensację suchą ściereczką.

## Optymalne przechowywanie produktów spożywczych cd.

- Zachowaj przestrzeń między poszczególnymi produktami. Kilka produktów umieszczonych zbyt blisko siebie może blokować przepływ zimnego powietrza. Zachowaj wystarczającą ilość miejsca pomiędzy opakowaniami.
- Potrawy muszą być zimne zanim włoży się je do lodówki. Umieszczenie ciepłego jedzenia w lodówce podnosi temperaturę wewnętrzną i marnuje energię elektryczną.
- Nie blokuj wylotu zimnego powietrza z panelu położonego na tylnej ścianie komory. Wpłyne to niekorzystnie na przepływ zimnego powietrza i może nie utrzymywać równomiernej temperatury wewnątrz. Co więcej, może to spowodować, że produkty znajdujące się zbyt blisko nawiewu – zamarzną.
- Przechowuj produkty spożywcze w opakowaniu, w pojemnikach lub zawinięte w folię. Korzystanie z opakowań do żywności i zamkniętych pojemników zapobiega wysuszeniu lub przenikaniu zapachów.
- Wkładaj do lodówki tylko czyste, higieniczne produkty w nieuszkodzonych opakowaniach. Na opakowaniach można znaleźć zaskakująco dużo zanieczyszczeń.
- Nie wkładaj ciepłych produktów spożywczych do lodówki i nie kładź ich obok już schłodzonej żywności. To tylko rozgrzeje już schłodzoną produkty spożywcze.

## Czujnik ECO MONITORING

- Uchwyty i przyciski otwierania drzwi są podświetlane automatycznie tylko wtedy, gdy Użytkownik jest w pobliżu urządzenia.

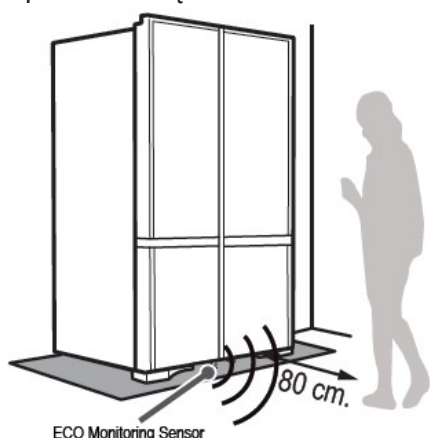

- Jeśli nikogo nie ma w pobliżu lodówki – podświetlenie jest wyłączone.
- Gdy ktoś znajdzie się z przodu lodówki w strefie monitorowania EKO (około 80 cm), podświetlenie włącza się automatycznie.

### UWAGI:

- Unikaj umieszczania lodówki w korytarzu lub miejscach, przez które przechodzi dużo osób.
- Czujnik monitorowania EKO ma mały zasięg i działa tylko w pobliżu lodówki.
- Jeśli pokrywa czujnika jest zabrudzona może powodować błąd pracy czujnika. Oczyszczyć czujnik suchą szmatką.
- Nie umieszczaj żadnych przedmiotów w obszarze wykrywania.

Jeśli czujnik monitorowania ECO nie działa lub jest wyłączony możesz podświetlić uchwyty w następujący sposób:

- dotknij dowolnego przycisku otwierania, lub
- otwórz drzwi.

## Automatyczne otwieranie drzwi (AUTO DOOR)

Drzwi chłodziarki i zamrażarki możesz łatwo otworzyć dotykając lekko palcami przycisków Auto Door.

- Po dotknięciu przycisku otwierania drzwi automatycznych słychać dźwięk siłownika, a następnie drzwi otwierają się automatycznie. Zamykanie – tylko ręczne (nie automatyczne).

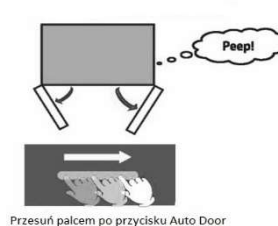
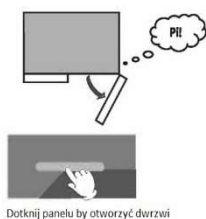

1. Otwieranie drzwi po jednej stronie.

2. Otwieranie obu drzwi jednocześnie.

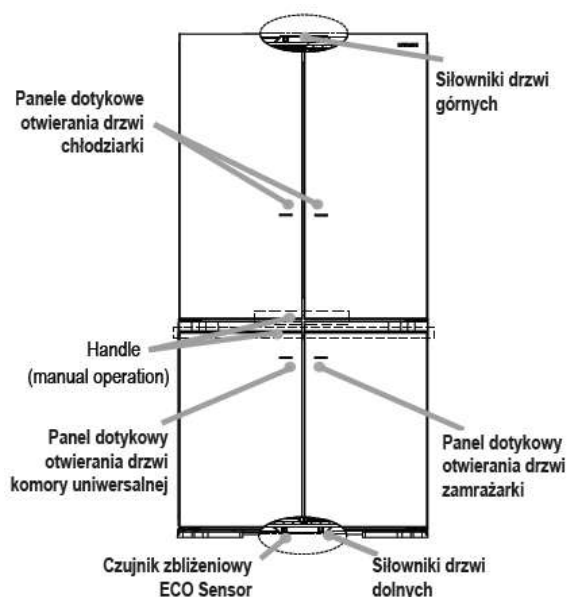

- Funkcja służy do ułatwienia otwierania drzwi lodówki. Drzwi mogą się otwierać pod różnym kątem lub nieco cofnąć po otwarciu w zależności od warunków montażu lodówki, oraz rozmieszczeni produktów spożywczych w balonikach drzwi. Nie jest to usterka.
- Po dotknięciu przycisku otwierania drzwi słychać dźwięk działania siłownika. Nie jest to usterka.
- Jeśli przycisk otwierania drzwi Auto jest mokry lub brudny, może nie reagować. Za pomocą wilgotnej ściereczki zetrzyj brud, a następnie wytrzyj go suchą szmatką.
- Jeśli dotkniesz jednocześnie przycisku otwierania drzwi automatycznych i sąsiedniej części lub dotkniesz go przez około sekundę lub dłużej, automatyczne drzwi mogą nie zostać otwarte.

## 7. Funkcje panelu sterowania.

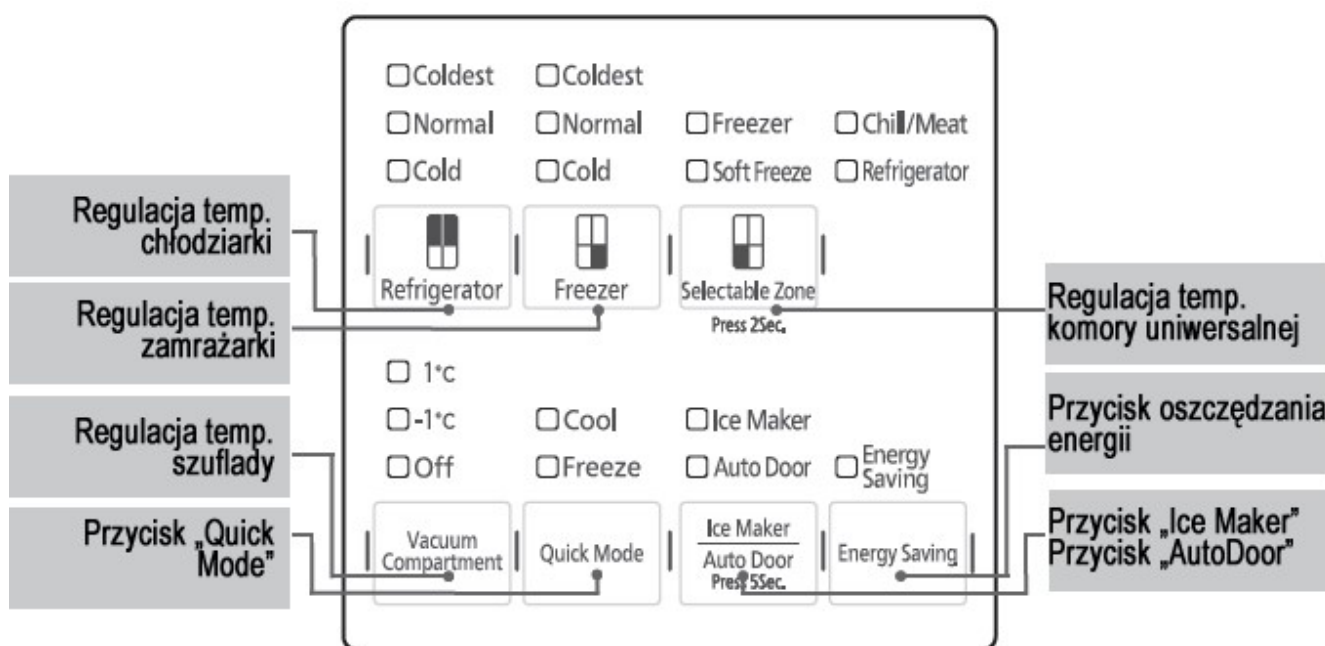

- Podnieś palec i naciśnij ponownie, jeśli panel nie reaguje na dotknięciu. Jeśli przycisk na panelu będzie zbyt długo przytrzymany lub jeśli odstęp czasu między naciśnięciami klawiszy jest zbyt krótki panel nie zareaguje lub zasygnalizuje błąd.
- Jeśli odłączysz wtyczkę lub wystąpi awaria zasilania, a następnie lodówka uruchomi się ponownie, wyświetlacz temperatury i każde ustawienie zostanie automatycznie wznowione.
- Po powrocie zasilania diody wyświetlacza się zaświecą dopiero po upływie ok 5-10 sekund.
- Po zakończeniu pracy dioda LED wskaźnika zgaśnie dopiero po upływie ok.10 sekund.
- Panel może nie reagować, jeśli jest mokry lub brudny. Po usunięciu zanieczyszczeń wilgotną ściereczką wytrzyj go suchą ściereczką.

## Generalne uwagi i zalecenia dot. użytkowania urządzenia.

### 1. Ustawienie temperatury

■ Im niższe temperatury ustawisz w komorach chłodziarki i zamrażarki, tym silniej będzie pracować sprężarka i zaświeci się więcej kresek na wyświetlaczu.

### 2. Otwieranie drzwi

■ Im częściej będą otwierane drzwi do chłodziarki i zamrażarki, tym silniej będzie pracować sprężarka i zaświeci się więcej kresek na wyświetlaczu.

### 3. Układanie produktów spożywczych

■ Im więcej produktów spożywczych zostanie włożonych do chłodziarki i zamrażarki, tym silniej będzie pracować sprężarka i zaświeci się więcej kresek na wyświetlaczu.

■ Im cieplejsze produkty spożywcze zostaną włożone do chłodziarki i zamrażarki, tym silniej będzie pracować sprężarka i zaświeci się więcej kresek na wyświetlaczu.

■ Im bliżej otworu nawiewu zimnego powietrza (z tyłu komory) produkty spożywcze zostaną umieszczone tym silniej będzie pracować sprężarka i zaświeci się więcej kresek na wyświetlaczu.

■ Temperatry wyświetlane na panelu sterowania są wartościami docelowymi (nie aktualnie panującymi wewnątrz urządzenia). Rzeczywista temperatura zależy od temperatury i rodzaju produktów spożywczych wkładanych do lodówki, oraz temperatury i wilgotności otoczenia.

■ Produkty spożywcze o wysokiej wilgotności / napoje w puszkach mogą zostać zamrożone lub mogą pęknąć, jeśli zostaną umieszczone bezpośrednio przy otworze (wlocie) nadmuchu zimnego powietrza do komory. Umieść je w pobliżu przedniej części półki lub w balkoniku lekko odsunięte od ścianek lodówki.

■ Jeśli musisz włożyć do lodówki produkty słabo schłodzone lub ciepłe, połóż je z dala od czujnika temperatury na przykład na górnej lub środkowej półce o regulowanej wysokości. Umieszczenie ich w pobliżu czujnika temperatury może spowodować, rozpoznanie wysokiej temperatury w całej komorze, a w konsekwencji rozpoczęcie pracy przez sprężarkę i obniżenie temperatury w całej komorze chłodziarki. Może to doprowadzić do zamrażania produktów lub przymarznienie ich do panelu z tyłu komory.

■ Przechowywanie chleba w torebce plastikowej w komorze chłodziarki może powodować kondensację wilgoci i powstawanie rosy w torebce, co spowoduje zawilgotnienie chleba.

■ Nie przykładaj zbyt dużej siły do otwarcia drzwi, nie otwieraj ich je zbyt energicznie, nie opieraj się na otwartych drzwiach, ponieważ może to spowodować ich uszkodzenie.

## 8. Regulacja temperatury

### Komora chłodziarki



Naciśnij przycisk „Refrigerator”,  
zaświeci się kontrolka.  
Naciskaj przycisk regulacji  
temperatury

<p>Gdy potrawy w chłodziarce są zbyt zimne</p> <p>■ Coldest ■ Normal □ Cold</p> <p>Zimno (najcieplej)</p> <p>Sygnal dźwiękowy „Pi”</p>	<p>Normalne warunki użytkowania</p> <p>■ Coldest □ Normal ■ Cold</p> <p>Zimno (standard)</p> <p>Sygnal dźwiękowy „Pi Pi”</p>	<p>Potrzeba zimniejszych produktów lub szybkie chłodzenie</p> <p>□ Coldest ■ Normal ■ Cold</p> <p>Zimno (najzimniej)</p> <p>Sygnal dźwiękowy „Pi”</p>
--	--	---

Wyświetlacz pokazuje nastawioną (nie aktualną) temperaturę

### Komora zamrażarki



Naciśnij przycisk „Freezer”,  
zaświeci się kontrolka.  
Naciskaj przycisk regulacji  
temperatury

<p>Przechowywanie zamrożonych produktów, ale nie mrożonego mięsa i lodów !</p> <p>■ Coldest ■ Normal □ Cold</p> <p>Zimno (najcieplej)</p> <p>Sygnal dźwiękowy „Pi”</p>	<p>Przechowywanie mrozonek normalne warunki użytkowania</p> <p>■ Coldest □ Normal ■ Cold</p> <p>Zimno (standard)</p> <p>Sygnal dźwiękowy „Pi Pi”</p>	<p>Przygotowanie lodu, lub szybkie mrożenie lub gdy temperatura wewnętrzna jest wysoka i w zamrażarce rośnie temperatura</p> <p>□ Coldest ■ Normal ■ Cold</p> <p>Zimno (najzimniej)</p> <p>Sygnal dźwiękowy „Pi”</p>
--	--	--

Wyświetlacz pokazuje nastawioną (nie aktualną) temperaturę

### Komora uniwersalna



Naciśnij przycisk „Selectable Zone”,  
przez 1- 2 sek. aż rozlegnie się  
sygnal dźwiękowy (Piip!) aby wybrać  
jaką funkcję ma realizować komora.

<p>□ Freezer ■ Chill / Meat ■ Soft Freeze ■ Refrigerator</p> <p>Funkcja Freezer jest podświetlona, gdy komora pracuje jako zamrażarka.</p>	<p>■ Freezer ■ Chill / Meat ■ Soft Freeze □ Refrigerator</p> <p>Funkcja Soft Freeze jest podświetlona, gdy komora pracuje z temperaturą ujemną, ale blisko 0.</p>	<p>■ Freezer □ Chill / Meat ■ Soft Freeze ■ Refrigerator</p> <p>Funkcja Chill/Meat jest podświetlona, gdy komora mocno chłodzi, blisko, ale powyżej 0.</p>	<p>■ Freezer ■ Chill / Meat □ Soft Freeze ■ Refrigerator</p> <p>Funkcja Freezer jest podświetlona, gdy komora pracuje jako chłodziarka.</p>
--	---	--	---

Każde naciśnięcie powoduje sygnał dźwiękowy i zmianę funkcji.

#### UWAGI:

- Nie jest zalecane przechowywanie warzyw i owoców w komorze uniwersalnej w trybie „Refrigerator” ponieważ, mogą one wyschnąć lub zamrznąć.
- Jeśli chcesz wykorzystać komorę uniwersalną do przechowywania warzyw i owoców zawiń je w folię spożywczą, aby zapobiec ich wysychaniu lub zamrożeniu.

## Alarm otwartych drzwi i alarm ECO

Jeśli drzwi lodówki będą otwarte przez 1 minutę lub dłużej rozlegną się sygnały dźwiękowe i włączą się kontrolki:

Otwarcie ponad 1 min. -> 3 długie sygnały dźwiękowe-> wyświetlacz miga

Otwarcie ponad 2 min. -> 5 długich sygnałów dźwiękowych-> wyświetlacz miga

Otwarcie ponad 3 min. -> 1 stały sygnał dźwiękowy-> wyświetlacz miga

## Wyłączanie dźwięku alarmu drzwi

Użytkownik może **wyciszyć dźwięk alarmu** i dotykania przycisków na panelu:

1. Naciśnij i przytrzymaj przycisk **Quick Mode** na panelu sterowania aż rozlegnie się sygnał dźwiękowy („piip”). Dźwięk alarmu został wyłączony. Jednocześnie wyłączone zostały dźwięki reakcji panelu sterowania na dotyk.

Aby **przywrócić dźwięk alarmu** i dotyku panelu sterowania:

1. Naciśnij i przytrzymaj przycisk **Quick Mode** na panelu sterowania aż rozlegną się 2 sygnały dźwiękowe („pi-pi”). Dźwięki zostały przywrócone.

- Nie można oddzielnie regulować głośności alarmu i dźwięku dotykania panelu.
- Po powrocie zasilania lub po ponownym włączeniu lodówki do kontaktu ustawienie pozostaje niezmienione (nie resetuje się do ustawień fabrycznych).

## Precyzyjna regulacja temperatury w komorach chłodziarki i zamrażarki.





















Ustawienia temperatury w komorach chłodziarki i zamrażarki można dokładnie regulować (9 poziomów).

Procedura ustawienia temperatury

1. Otwórz drzwi zamrażarki.

2. Naciśnij i przytrzymaj przez ok. 10 sek. przycisk **Refrigerator** aż rozlegnie się sygnał dźwiękowy (dźwięk „piip”).

3. Dotykaj przycisku **Refrigerator** lub **Freezer**, aby dokonać regulacji. Za każdym razem, gdy naciśniesz przycisk, odpowiednia kontrolka zmienia się w kolejności pokazanej poniżej. Migająca kontrolka oznacza poziom 1/2.

	 Lampka świeci się	 Lampka miga	 Lampka jest wyłączona							
Lampki kontrolne										
Poziom temperatury	Zimno				Standard					Najzimniej
Sygnał dźwiękowy	Pi!	Pi!	Pi!	Pi!	PiPi!	Pi!	Pi!	Pi!	Pi!	Pi!

Aby anulować operację postępuj wg punktów 1, 2 powyżej aż rozlegną się 2 sygnały dźwiękowe. Temperaturę znowu można ustawić na standardowych 3 poziomach.



## 9. Quick Freezing – szybkie mrożenie

Użyj tej funkcji, jeśli chcesz przechowywać produkty spożywcze w niższej temperaturze niż zwykle, lub jeśli chcesz szybko zamrozić dużo jedzenia, które kupiłeś jednocześnie. Funkcja zwiększa zdolność chłodzenia komory zamrażarki.

Aby włączyć funkcję: naciśnij i przytrzymaj przez ok. 5 sek. przycisk **Quick Mode** aż rozlegnie się sygnał dźwiękowy (dźwięk „pi”) i zaświeci kontrolka „Cool”. Funkcja jest aktywna i zakończy się automatycznie po około 120 minutach.

Aby wyłączyć funkcję przed upływem 120 minut: naciśnij i przytrzymaj przez ok. 5 sek. przycisk **Refrigerator** aż rozlegną się 2 sygnały dźwiękowe (dźwięk „pi-pi”). Funkcja jest wyłączona.

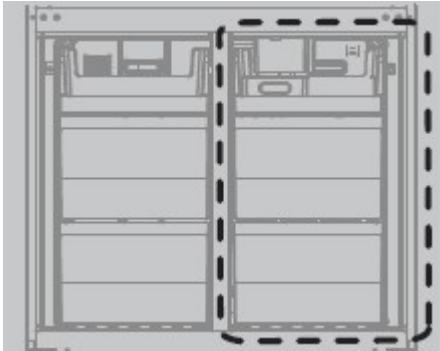

Najlepszym miejscem w komorze zamrażarki do szybkiego mrożenia jest jej górna część, blisko tylnej ściany przy wylotach zimnego powietrza.

### UWAGI:

- Podczas pracy urządzenia w funkcji "Quick Freezing", układ chłodniczy pracuje intensywnie, a komora zamrażarki ma priorytet. Tak więc, należy unikać niepotrzebnego otwierania i zamykania drzwi do lodówki i szuflad, aby ograniczyć dopływ ciepłego powietrza i wzrost temperatury w komorze.
- Gdy lodówka rozpocznie automatyczne odszranianie, działanie funkcji szybkiego mrożenia zostanie wstrzymane, mimo że lampka jest włączona. Po zakończeniu okresu rozmrażania funkcja uruchomi się ponownie, automatycznie.
- Należy pamiętać, że funkcja szybkiego mrożenia zostanie zatrzymana po przywróceniu napięcia po wyłączeniu zasilania lub odłączeniu wtyczki.
- Funkcja szybkiego mrożenia (Quick Freezing) powoduje większe zużycie energii.

### Jednoczesne uruchomienie funkcji „Quick cooling” i „Quick Freezing”.

Aby włączyć: naciśnij kolejny raz przycisk **Quick Mode** aż rozlegnie się sygnał dźwiękowy (dźwięk „pi”) i zaświecą się kontrolki „Cool” i „Freeze”.

### Wyłączanie funkcji „Quick cooling” i „Quick Freezing”.

Aby wyłączyć: naciśnij kolejny raz przycisk **Quick Mode** aż rozlegnie się sygnał dźwiękowy (dźwięk „pi-pi”) i zgasną kontrolki „Cool” i „Freeze”.

## 10. Funkcja szybkiego chłodzenia „Quick cooling”

Użyj tej funkcji, jeśli chcesz szybciej schłodzić zakupione produkty lub napoje.

Aby włączyć funkcję: naciśnij i przytrzymaj przez ok. 5 sek. przycisk **Quick Mode** aż rozlegnie się sygnał dźwiękowy (dźwięk „pi”) i zaświeci się kontrolka „Freeze”. Funkcja jest aktywna i zakończy się automatycznie po około 90 minutach.

Aby wyłączyć funkcję przed upływem 90 minut: naciśnij i przytrzymaj przez ok. 5 sek. przycisk **Refrigerator** aż rozlegnie się sygnał dźwiękowy (dźwięk „pipi”). Funkcja jest wyłączona.



Najlepszym miejscem w komorze chłodziarki do szybkiego schłodzenia jest jej górna część, blisko tylnej ściany, przy wylotach zimnego powietrza.

### UWAGI:

- Gdy lodówka rozpocznie automatyczne odszranianie, działanie funkcji szybkiego chłodzenia zostanie wstrzymane, mimo że lampka jest włączona. Po zakończeniu okresu rozmrażania funkcja uruchomi się ponownie, automatycznie.
- Należy pamiętać, że funkcja szybkiego chłodzenia zostanie zatrzymana po przywróceniu napięcia po wyłączeniu zasilania lub odłączeniu wtyczki.

## 11. Zmiana ustawień szuflady próżniowej

1. Naciskaj przycisk **Vacuum**, aby zmienić ustawienia według własnego uznania. Wyświetlacz przełącza się sekwencyjnie po każdym naciśnięciu przycisku.

- Fabryczne ustawienie temperatury w komorze chłodziarki to ok.  $-1^{\circ}\text{C}$  -  $0^{\circ}\text{C}$  (mrożenie  **$-1^{\circ}\text{C}$** ).
- Naciśnięcie przycisku 1 raz **zwiększy** temperaturę o ok.  $+1^{\circ}\text{C}$  do ok.  $0^{\circ}\text{C}$  -  $+1^{\circ}\text{C}$  (chłodzenie  **$+1^{\circ}\text{C}$** ).
- Kolejne naciśnięcie przycisku 1 raz wyłączy funkcję obniżania ciśnienia (**Off**). W takim ustawieniu szuflada pełni swoją funkcję utrzymania temperatury, ale nie obniża ciśnienia. Temperatura w szufladzie będzie zależeć od temperatury ustawionej w komorze chłodziarki i dla ustawień fabrycznych pozostanie na poziomie ok.  $-1^{\circ}\text{C}$ .
- Lampka kontrolna **Off** świeci się po wyłączeniu funkcji próżniowania.

※ Powyższe temperatury są wartościami orientacyjnymi, które powinny panować we wnętrzu szuflady przy temperaturze zewnętrznej ok.  $32^{\circ}\text{C}$ , przy zamkniętych drzwiach i bez produktów spożywczych w środku przy ustawieniu temperatur w zamrażarce i chłodziarce na poziomie „Normal”.

## 12. Automatyczna kostkarka (Ice Maker)

Aby kostkarka rozpoczęła pracę naciśnij przycisk **Ice Maker/Auto Door** aż rozlegnie się sygnał dźwiękowy (dźwięk „piip”) i włączy się lampka kontrolna. Tworzenie kostek lodu rozpoczyna się automatycznie.

Aby wyłączyć funkcję naciśnij przycisk **Ice Maker/Auto Door** aż rozlegną się 2 sygnały dźwiękowe („pi-pi”) i włączy się lampka kontrolna. Kostkarka jest wyłączona.

Jeśli w pojemniku na wodę do kostkarki zabraknie wody, włączy się lampka kontrolna **Empty**.

Aby skrócić czas przygotowania kostek lodu – włącz funkcję **Quick Freezing**.

### Ilość przygotowanego lodu i czas jego wytwarzania

Czas przygotowania 8 kostek lodu		Pojemność maksymalna
<b>Tryb normalny (On)</b>	Mniej więcej 90-110 minut	Mniej więcej 8 kostek
<b>Tryb Quick Freezing</b>	Mniej więcej 70-90 minut	

※ Powyższe wartości są uzyskiwane przy temperaturze otoczenia 32 ° C, temperatura jest ustawiona na „Normal” i nie są otwierane drzwi.

#### UWAGI:

- Ze względów higienicznych, po pierwszej instalacji lub długiej przerwie należy wyrzucić pierwsze 2 szklanki kostek lodu.
- Jeśli nie potrzebujesz dużej ilości kostek lodu, ręcznie wyłącz automatyczną kostkarkę (przycisk Ice Maker).
- Kostki lodu na pewno nie powstaną, dopóki wewnątrz szuflady nie będzie wystarczająco chłodne. Wykonanie kostek lodu może trwać 24 godziny lub dłużej po raz pierwszy po instalacji. Zwykle jednak potrzeba ok. dwóch godzin, aby uzyskać 8 kostek lodu.
- Zimą lub gdy temperatura otoczenia jest niska, lub latem, gdy jest wyjątkowo gorąco.
- Kostki lodu są przechowywane w pojemniku na kostki lodu i mogą skleić się ze sobą: po awarii zasilania, z powodu przejściowego wzrostu temperatury w lodówce, lub pozostawiania w pojemniku pozostaną przez dłuższy czas.
- Jeśli tak się stanie, wyjmij pojemnik na lód, wyrzuć sklejone kostki i dokładnie wysusz pojemnik. Po wyschnięciu, umieść go na swoim miejscu i zrób nową porcję kostek lodu.
- Foremka pozwala na przygotowanie 8 sztuk kostek lodu w ciągu jednego cyklu.
- Gdy kostki lodu osiągną linię pełnego pojemnika, funkcja automatycznego wytwarzania lodu zostanie zawieszona. Funkcja automatycznie wznawia działanie, gdy lód zostanie wyjęty z szuflady.
- Gdy pojemnik na lód nie zawiera kostek lodu, możesz usłyszeć głośny dźwięk, gdy kostki lodu wypadają z foremki.

#### Wytwarzanie kostek lodu może zająć więcej czasu w następujących przypadkach: ▪

- Kostkarka jest używana po raz pierwszy lub nie była używana od dłuższego czasu (cykl może potrwać 24 godziny lub dłużej).
- Lodówka jest ustawiona na tryb oszczędzania energii (wakacje) **Energy Saving**.
- Drzwi są często otwierane / zamykane.
- W lodówce jest przechowywana duża ilość produktów spożywczych wymagających schłodzenia.
- W przypadku awarii zasilania.
- Przy niskiej temperaturze otoczenia w zimie itp.
- Po czyszczeniu foremki na kostki lodu.
- Gdy drzwi komory zamrażarki / komory na lód nie są całkowicie zamknięte.
- Gdy temperatura w komorze zamrażarki jest ustawiona na „Cold”

## Ustawianie funkcji automatycznego otwierania drzwi "Auto Door"

1. Aby włączyć tę funkcję, naciśnij przycisk " **Ice Maker/Auto Door** " przez ok. 5 sekund.
  2. Aby wyłączyć tę funkcję, naciśnij ponownie przycisk "Auto Door" przez ok. 5 sekund.
- Jeśli istnieje ryzyko użycia funkcji przez dziecko – prosimy wyłączyć funkcję Auto Door.

## 13. „Energy Saving”. Tryb oszczędzania energii elektrycznej (funkcja „wakacje”)

Ustawienie trybu oszczędzania energii zmniejsza chłodzenie komór w celu oszczędzania energii. Jeśli drzwi nie są otwierane przez dłuższy czas, urządzenie spowalnia pracę, aby jeszcze bardziej zmniejszyć zużycie energii.

Aby włączyć funkcję: naciśnij przycisk **Energy Saving** aż rozlegnie się sygnał dźwiękowy (dźwięk „piip”). Funkcja jest aktywna.

Aby wyłączyć funkcję naciśnij przycisk **Energy Saving** aż rozlegną się 2 sygnały dźwiękowe („pi-pi”). Funkcja jest wyłączona.

### UWAGI:

- Włączenie funkcji powoduje:
  - zablokowanie działania czujnika zbliżeniowego ECO Sensor,
  - automatycznego otwierania drzwi i
  - panelu sterowania.
- Korzystając z tej funkcji zalecamy pozostawienie w lodówce możliwie małej ilości przechowywanych produktów!
- Całkowite dostosowanie się urządzenia do pracy w trybie **Energy Saving** może zająć około 24 godzin.
- Po długim okresie działania funkcji, w niektórych przypadkach, tłuszcze, lody itp. mogą stać się miękkie.
- W komorze może okresowo wzrastać temperatura, która automatycznie powróci do normalnego ustawienia
- Jeśli w otoczeniu lodówki panuje wysoka wilgotność, na powierzchni lodówki może pojawić się rosa. Jest to sygnał, żeby wyłączyć funkcję oszczędzania energii **Energy Saving**.
- Gdy lodówka pracuje w trybie oszczędzania energii **Energy Saving** („wakacje”) świeci się lampka kontrolna.
- Gdy lodówka pracuje w trybie oszczędzania energii **Energy Saving** („wakacje”) a Użytkownik włączy funkcję **Quick Cooling**, albo **Quick Freezing** tryb oszczędzania energii zostanie tymczasowo zawieszony i powróci po zakończeniu operacji szybkiego chłodzenia / mrożenia.
- Gdy temperatura zamrażarki i / lub chłodziarki są ustawione na „Cold”, minimalny poziom chłodzenia nie jest obniżany przez funkcję **Energy Saving**, aby utrzymać świeżość produktów spożywczych.

## Szuflada świeżości (o regulowanej wilgotności)

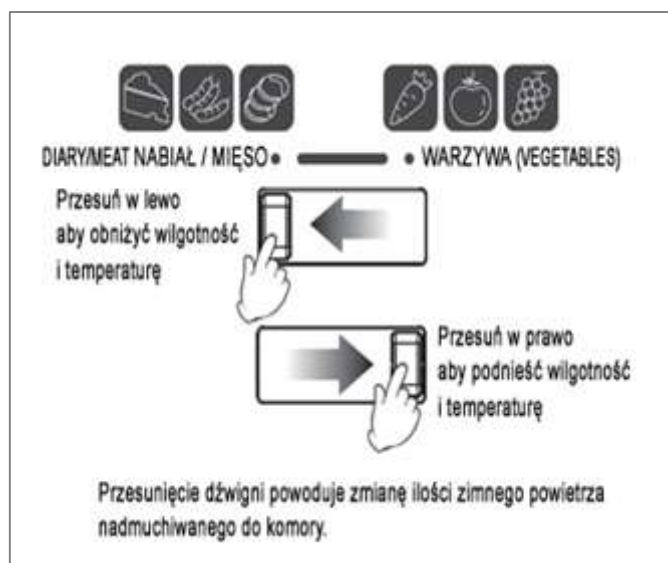

- Dźwignia regulacji powoduje zmianę przepływu zimnego powietrza przez szufladę. Zamknięcie otworu w listwie (Vegetable) powoduje lepsze zatrzymanie wilgoci w szufladzie i nieco wyższą temperaturę.
- Mięso i ryby mogą być przechowywane przez długi czas tylko w zamrażarce. Komora regulowanej wilgotności nie służy do tego celu.
- Uwaga produkty o dużej zawartości wody lub wilgotne mogą zamarznąć w komorze regulowanej wilgotności
- Podczas zamykania drzwi upewnij się, że szuflada jest całkowicie wsunięta, aby nie została uszkodzona.

## 14. Codzienne użytkowanie urządzenia.

### Zbiornik na wodę i kostkarka

#### Jak przygotować kostki lodu?

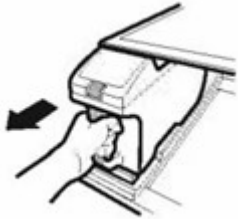

1. Wysuń pojemnik na wodę znajdujący się w komorze chłodziarki.

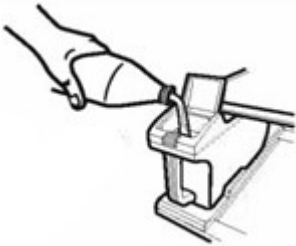

2. Otwórz pokrywę i napełnij zbiornik. Uwaga: Pamiętaj, aby dokładnie umyć zbiornik na wodę przed pierwszym użyciem. Poziom wody nie może przekroczyć zaznaczonego poziomu maksymalnego napełnienia (ok. 3 l).

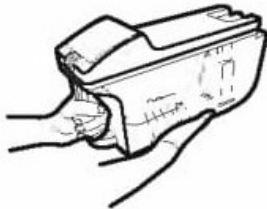

3. Przenieś ostrożnie zbiornik wody za uchwyt. Trzymając zbiornik umieść jedną dłoń pod zbiornikiem, aby zapewnić stabilność.

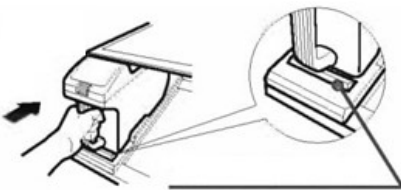

4. Wsuń pojemnik na swoje miejsce. Woda nie będzie dostarczana do kostkarki, dopóki pojemnik na wodę nie zostanie wsunięty do końca.

#### **Zalecane rodzaje wody:**

- Woda mineralna (twardość: 100 mg / l lub mniej)
- Woda filtrowana lub woda przegotowana
- Woda ze studni (wymagania spełnienia odpowiedniego standardu jakości wody)

#### **Nie używaj poniższych rodzajów napojów, ponieważ mogą spowodować nieprawidłowe działanie, deformację lub uszkodzenie lodówki:**

Soki i napoje owocowe, napoje sportowe, napoje gazowane, herbata.

#### **OSTRZEŻENIA:**

- Napełniaj pojemnik tylko przefiltrowaną wodą.
- Woda do robienia kostek lodu powinna być taka jak do picia.
- Wymień wodę i wyczyść pojemnik co najmniej raz w tygodniu ze względów higienicznych.
- Jeśli kostki lodu będą robione z wody zawierającej dużo składników mineralnych na ściankach zbiornika może osadzić się biały osad wapnia. Twarda woda może spowodować osadzanie się kamienia w przewodach doprowadzających wodę do kostkarki.
- Woda może zostać łatwo zanieczyszczona bakteriami. Prosimy myć pojemnik raz na 3 dni.
- Plastik, z którego wykonany jest pojemnik na lód jest odporny na temperaturę do +50C.

## Uchylna listwa podziałowa drzwi - uwagi

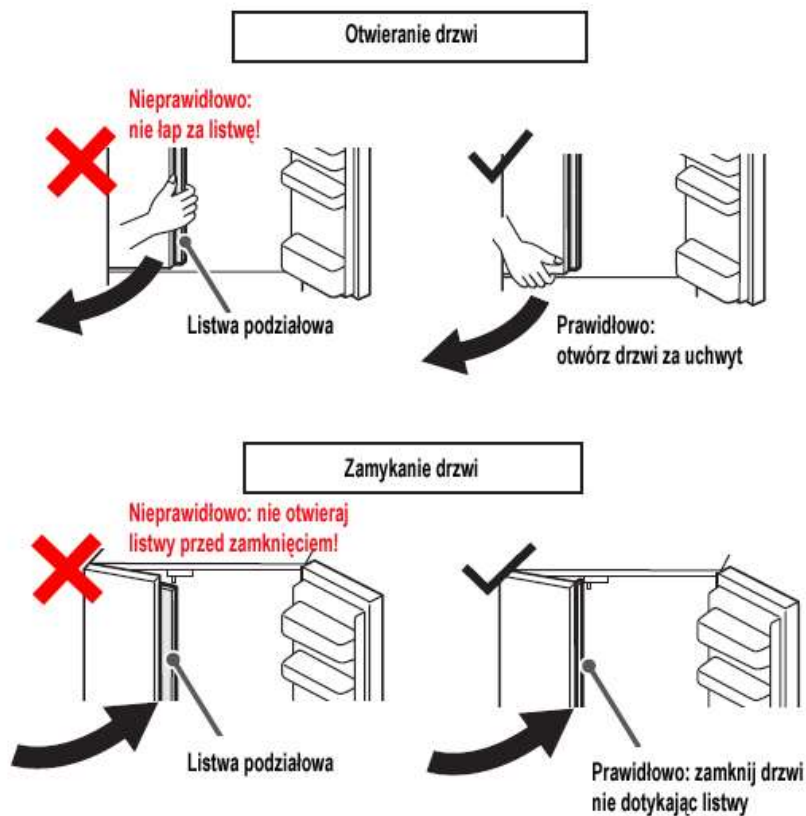

- Nie chwytaj za listwę podczas otwierania lub zamykania drzwi, aby uniknąć jej uszkodzenia.
- Aby zapobiec wykraplaniu się wody listwa jest podgrzewana i jest lekko ciepła – to nie jest usterka.
- Lewe drzwi (z listwą) wydają się nieco trudniejsze do otwarcia – to nie jest usterka. lub zamknięcie lewych drzwi, które są wyposażone w przegrodę wahadłową.
- Podczas otwierania drzwi, listwa schowa się automatycznie. Podczas zamykania – otworzy się. Użytkownik nie musi jej dotykać. Jeśli wystąpi problem z listwą – drzwi nie zamkną się poprawnie.

## Codzienne użytkowanie urządzenia, cd.

### Szuflada o obniżonym ciśnieniu (próżniowa).

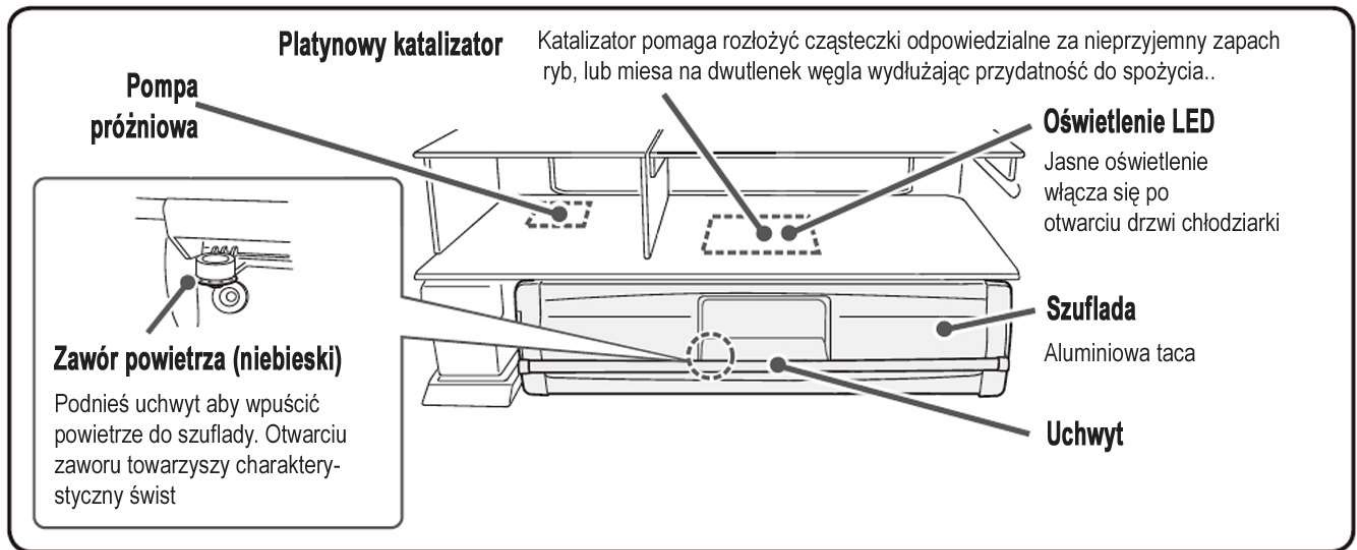

## Otwieranie / zamykanie szuflady próżniowej

### Otwieranie szuflady.

1. Podnieś uchwyt, aby odblokować szufladę.
2. Wsuń szufladę próżniową.

#### UWAGI:

- Syczący dźwięk wskazuje, że do szuflady dochodzi powietrze. Należy poczekać, aż ciśnienie w szufladzie zostanie wyrównane z atmosferycznym, wcześniej nie będzie można jej wysunąć. Nie używaj siły, ale poczekaj aż dźwięk syczenia nie będzie już słyszalny.
- Próba wysunięcia szuflady próżniowej bez otwierania drzwi po lewej / prawej stronie może spowodować uszkodzenie urządzenia.

### Zamykanie szuflady.

1. Wsuń szufladę próżniową do końca.
2. Opuść uchwyt, aby zablokować szufladę.

#### UWAGI:

- Nie przepelniaj szuflady żywnością lub pojemnikami. Nawet jeśli uda się ją zamknąć, to może to utrudnić ponowne wysunięcie szuflady.
- Próba zamknięcia drzwi chłodziarki przy otwartej szufladzie może spowodować uszkodzenie lodówki, zablokowanie drzwi lub utworzyć szparę między drzwiami, co zmniejszy wydajność chłodzenia.
- Obniżenie ciśnienia w szufladzie zajmuje około trzech do czterech minut od chwili uruchomieniu pompy próżniowej. Dźwięk syczenia może nie być słyszalny, jeśli szuflada próżniowa zostanie otwarta szybciej niż w ciągu czterech minut od jej zamknięcia.
- Pompa próżniowa szuflady nie rozpocznie obniżania ciśnienia, dopóki uchwyt nie zostanie bezpiecznie zamknięty.
- Pompa próżniowa jest aktywowana, gdy drzwi komory chłodziarki są zamknięte, gdy szuflada próżniowa jest całkowicie wsunięta, a uchwyt zablokowany.
- Podczas uruchamiania pompy próżniowej słychać dźwięk. To objaw normalnej pracy pompy próżniowej. Nie jest to usterka.
- Katalizator platynowy nie wymaga wymiany przez cały czas użytkowania urządzenia. Nie wyjmuj go.



## Codzienne użytkowanie urządzenia, cd.

### Sugestie ustawień w zależności od przechowywanych produktów spożywczych.

Dzięki spowolnieniu procesu utleniania produkty spożywcze mogą zachować składniki odżywcze i smak dłużej niż podczas przechowywania w konwencjonalnej lodówce.

#### **Następujące produkty spożywcze należy przechowywać w ustawieniu -1 ° C (mrożenie).**

- Mięso, przetworzone mięso
- Ryby, owoce morza, gotowana pasta rybna.

To ustawienie nadaje się również do rozmrażania. Produkty o wysokiej zawartości wody mogą zamarznąć.

#### **Następujące produkty spożywcze należy przechowywać w ustawieniu „+ 1 ° C (chłodzenie)”.**

- Produkty mleczne, np. sery itp.
- Produkty, które w przypadku zamrożenia tworzą bąbelki powietrza, np. tofu, jajka na twardo itp.
- Pokrojone warzywa i owoce
- Inne, np. kawa ziarnista, liście herbaty, itp.

#### **Gdy funkcja próżniowania jest wyłączona.**

■ To ustawienie jest zalecane do przechowywania żywności w zapieczętowanych torebkach lub zamkniętych pojemnikach spożywczych, które wymagają ostrożności podczas przechowywania. Torebki lub pojemniki zawierające takie produkty mogą utracić szczelność i uszkodzić inne produkty spożywcze. Produkty o wysokiej zawartości wody mogą zamarzać, ponieważ jest to komora o temperaturze zbliżonej do temperatury zamrażania wody.

#### **Produkty, które są trudne lub nie nadają się do przechowywania**

- Warzywa wrażliwe na niską temperaturę, np. bakłażan, ogórek, szparagi, imbir i zielony pieprz. Skórka warzywa może ulec zepsuciu z powodu niskiej temperatury. Takie warzywa przechowuj w dolnej szufladzie na świeże warzywa.
- Zapakowanie produktów w folię nie zmieni efektu zmniejszenia ciśnienia. Jeśli problemem jest przenikanie zapachów, pamiętaj o zapakowaniu jedzenia.
- Produkty o wysokiej zawartości wody mogą zamarzać, jeśli temperatura otoczenia będzie niska.
- Gdy do szuflady wkładasz produkty spożywcze, które powinny być przechowywane w temperaturach ujemnych i temperaturach dodatnich, lepiej ustaw temperaturę na „+ 1 ° C”, aby zapobiec ich zamrożeniu.
- Temperatura w szufladzie próżniowej będzie się zmieniać w zależności od zmiany ustawień temperatury w komorze chłodziarki z „Coldest” na „Normal” lub „Cold”.

- Rosa i / lub szron mogą tworzyć się w szczelnie zamkniętej szufladzie próżniowej z powodu wilgoci zawartej w produktach spożywczych lub w powietrzu. Zetrzyj ściereczką rosę i / lub szron.
- Jeśli chcesz uniknąć rosy, szronu lub lodu, przechowywaną produkty spożywcze należy owinąć folią.
- Szybko wytrzyj wodę lub zupę przypadkowo rozlaną w komorze.

## 15. Konserwacja urządzenia.

### Wymowanie i czyszczenie szuflady próżniowej (zalecane raz w miesiącu)

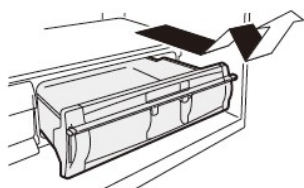

1. Otwórz drzwi chłodziarki jak najszerzej.
2. Wyjmij z szuflady produkty spożywcze.
3. Wsuń i wyjmij szufladę lekko ją unosząc i opuszczając (w górę i w dół).

3. Nie używaj detergentów, substancji chemicznych\*, itp. i wytrzyj następujące części miękką, wilgotną ściereczką:

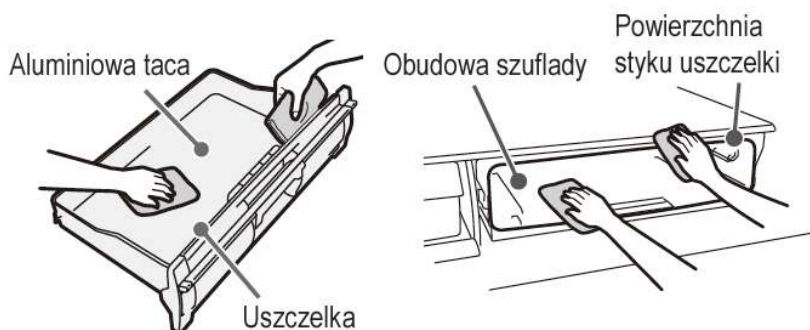

● Delikatnie wytrzyj sufit komory.

✘ Jeśli do czyszczenia uszczelki komory próżniowej zostaną użyte detergenty zamiast czystej, letniej wody, uszczelka komory próżniowej może zostać uszkodzona, zdeformowana lub zmienić kolor.

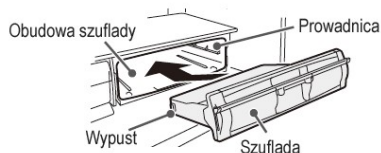

4. Wsuń szufladę na swoje miejsce. Zwróć uwagę, aby zarówno prawe, jak i lewe wypusty na obudowie mogły wsunąć się pod szynę prowadzącą. Na koniec przesunij uchwyt na dół. Sprawdź, czy szuflada jest prawidłowo wsunięta poruszając nią kilka razy.

### Czyszczenie uszczelki szuflady próżniowej (jeśli jest zanieczyszczona).

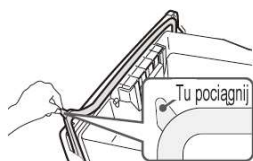

1. Wyjmij uszczelkę z szuflady próżniowej. Chwyć występek uszczelki w prawym górnym rogu i ostrożnie ją wyjmij.
2. Zabrudzoną uszczelkę opłucz wodą, używając miękkiej gąbki itp.\*.
- ✘ Nie używaj detergentów itp.
3. Wytrzyj nadmiar wilgoci suchą ściereczką i pozwól, żeby uszczelka wyschła.



4. Wytrzyj zanieczyszczenia z rowka mocującego uszczelkę szuflady próżniowej.

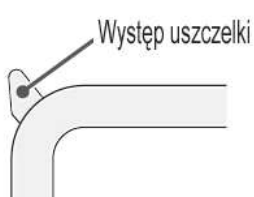

5. Zamontuj uszczelkę szuflady próżniowej. Dopasuj dokładnie występek uszczelki do wycięcia.

## Wymywanie pojemnika na kostki lodu

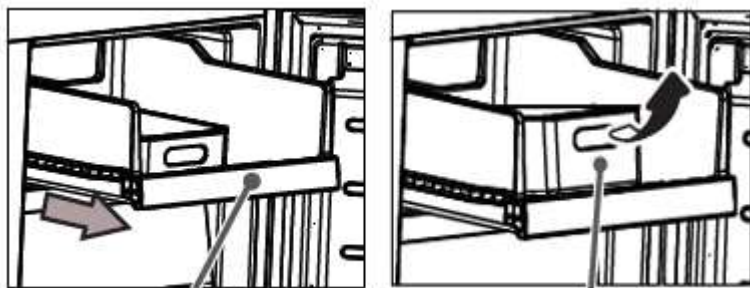

Górna półka zamrażarki

Pojemnik na kostki lodu

Aby wyjąć:  
Wysuń górną półkę zamrażarki całkowicie i podnieś pojemnik w kierunku do siebie.  
Aby włożyć:  
Włóż wkład do szuflady i wsuń szufladę.

## Wymywanie szufladki podręcznej

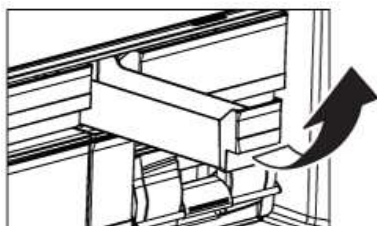

Aby wyjąć:  
Wysuń całkowicie szufladkę i podnieś, aby wyjąć.  
Aby włożyć:  
Włóż szufladkę pod kątem i następnie wsuń poziomo.

■ Aby uniknąć przenikania zapachów żywności, należy zawsze owijać mięso i ryby, lub przechowywać je w torebce. Należy również pamiętać, że zdarzają się przypadki, w których zawarty tłuszcz w mięsie lub rybach powoduje pękanie plastikowych elementów lodówki.

### UWAGA!

■ Podczas zamykania szuflad chłodziarki, upewnij się, że każda z szuflad na warzywa jest całkowicie wsunięta. Jeśli drzwi będą zamykane, gdy choć jedna szuflada będzie nadal wysunięta – szuflada może zostać uszkodzona.

## Regulacja wysokości półek

Położenie półek można regulować i dopasować do wysokości chłodzonej żywności.



1. Zdejmij produkty z półki.
2. Lekko podnieś półkę i pociągnij delikatnie półkę do siebie.
3. Przenieś półkę na pożądaną poziom i wsuń aż do oporu i opuść.

### UWAGI:

■ Nie uderzaj w szklane półki. Są one wykonane ze szkła hartowanego i bardzo wytrzymałe, jednak zbyt silne uderzenie może spowodować pęknięcie i jest niebezpieczne dla Użytkownika.

■ Uwaga, półki są ciężkie.

Listwy półek są zdejmowane, trzymaj półkę obiema rękami. **NIE trzymaj półki tylko jedną ręką** – listwa ozdobna może się wysunąć i spadająca, szklana półka może zranić Użytkownika.

### Balkoniki w drzwiach.

- Przydatne do przechowywania masła, sera lub produktów mlecznych.
- Otwieraj i zamykaj drzwi powoli. Jeśli otworzysz lub zamkniesz drzwi ze zbyt dużą siłą, butelki mogą wypaść z balkonika.

### Wyjmowanie balkoników drzwi

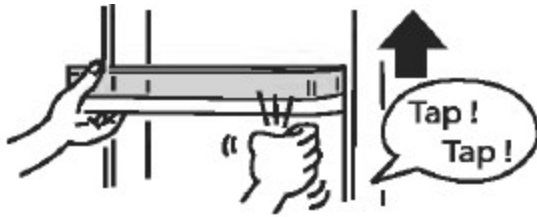

- Lekko postukaj od spodu w balkonik po lewej i prawej stronie. Podnieś do góry.
- Podczas montażu balkonik należy wepchnąć od góry na swoje miejsce w kontrolowany sposób, bez zużycia nadmiernej siły.

### Wyjmowanie szufladek

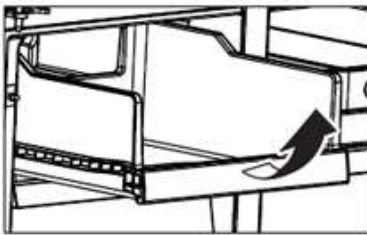

Aby wyjąć:

Wysuń całkowicie wybraną szufladkę i podnieś, aby wyjąć.

Aby włożyć:

Włóż szufladkę pod kątem i następnie wsuń poziomo.

### Ostrzeżenie

**Przed przystąpieniem do konserwacji należy koniecznie odłączyć przewód zasilający.**

**Nieodłączenie kabla zasilającego może spowodować porażenie prądem lub obrażenia.**

- Wyjmij produkty spożywcze. Wytrzyj wewnątrz lodówki do czysta.
- Zalecamy niezwłoczne usuwanie zanieczyszczeń. Zaleca się również, aby czyścić mniej widoczne elementy powierzchni lodówki co najmniej raz w roku.
- Do wycierania powierzchni używaj miękkiej ściereczki zwilżonej letnią wodą. Aby usunąć trudne zanieczyszczenia, użyj rozcieńzonego detergentu, a następnie wytrzyj za pomocą szmatki zwilżonej letnią wodą.
- Nie używaj: alkalicznego lub słabo alkalicznego detergentu kuchennego, proszku do szorowania, mydła, ropy naftowej, wrzącej wody, ostrej ściereczki do czyszczenia, kwasu, benzyny, alkoholu lub wybielacza (szczegółowe informacje znajdują się na opakowaniu detergentu).
- Gdy olej kuchenny, sok z owoców cytrusowych lub sok z dowolnego jedzenia wyleje się na lodówkę, lub do komory należy go niezwłocznie wytrzeć.
- Używając specjalnych chusteczek nawilżanych środkami czyszczącymi, należy przestrzegać ostrzeżeń dotyczących jej zastosowania. Drzwi, powierzchnie malowane i plastikowe części mogą zostać zadrapano lub odbarwione taką chusteczką.
- Nie usuwaj smaru nałożonego na ruchome powierzchnie stykowe prowadnic szuflad.
- Jeśli do bocznej powierzchni korpusu lub powierzchni drzwi był przymocowany magnes lub przyssawka może pozostawić trwałe ślady.
- Po odłączeniu wtyczki zasilania ustawienia panelu sterowania mogą zostać zresetowane. Sprawdź ustawienia.

## Następujące części można czyścić szmatką zwilżoną czystą wodą:

### Zamrażarka

- Szuflady i ich pokrywy, pojemnik na kostki lodu

### Chłodziarka

- Półki, balkoniki w drzwiach i ich pokrywy, pojemniki na nabiał, szuflady i ich pokrywy

### Czyszczenia panelu sterowania

- Wytrzyj miękką, suchą szmatką. Upewnij się, że nie ma wody na panelu sterowania, gdyż może ulec uszkodzeniu.

### Czyszczenie uszczelki drzwi

- Uszczelka jest wyjątkowo podatna na zanieczyszczenia, więc należy ją dokładnie oczyścić.

### Panel tylny, boki i podłoga pod lodówką

1. Wysuń lodówkę (uwaga na możliwe zarysowanie podłogi!). Rozłóż matę ochronną lub inny materiał, jeśli podłoga jest delikatna.
2. Wytrzyj zanieczyszczenia na panelu tylnym i ścianach lodówki, oraz na miejscu, gdzie stoi lodówka.
  - Ze względu na konwekcję powietrza są to miejsca, w którym występuje sporo zanieczyszczeń.
  - Taca do odparowywania skroplin znajdująca się z tyłu lodówki na sprężarce nie wymaga czyszczenia

### Kontrola przewodu zasilającego

- Sprawdź, czy są widoczne uszkodzenia kabla zasilającego, gniazdka lub nadmierne nagrzewanie instalacji? Jeśli zauważysz problem z przewodem zasilającym, wtyczką lub gniazdkiem, skonsultuj się z autoryzowanym serwisem. **NIE NAPRAWIAJ SAMODZIELNIE!**
- Jeśli wtyczka jest zanieczyszczona kurzem usuń cały kurz suchą szmatką.
- Podłącz przewód zasilający do gniazdka aż do końca i tak, aby wychodzący z wtyczki przewód zasilający skierowany był w dół.
- Jeśli wtyczka zostanie podłączona zaraz po odłączeniu, sprężarka nie uruchomi się przez 5 minut. Jeśli jednak wewnątrz lodówki nie jest zimne – kompresor zacznie działać w ciągu około 30 sekund.

### Czyszczenie powierzchni drzwi (raz w miesiącu)

Wytrzyj powierzchnię drzwi miękką szmatką zwilżoną letnią wodą, a następnie wytrzyj wodę suchą szmatką. Trudne do usunięcia pozostałości na szklanych powierzchniach można usunąć za pomocą gumki do wycierania.

### Czyszczenie uszczelki drzwi (raz w miesiącu)

Wytrzyj dokładnie uszczelkę.

### Czyszczenie balkoników i półek (raz na trzy miesiące)

Do wycierania używaj miękkiej ściereczki zwilżonej letnią wodą.

### Czyszczenie przypadkowo rozlanych płynów (raz w miesiącu)

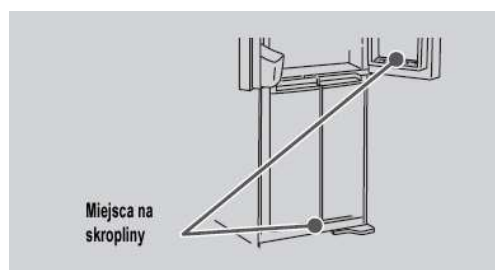

W lodówce znajdują się zagłębienia przeznaczone do zbierania przypadkowo rozlanych płynów. Wytrzyj je, jeśli są zabrudzone.

## Utrzymanie i konserwacja zbiornika na wodę



■ Aby zapobiec gromadzeniu się brudu, osadu i tzw. kamienia z wody, pamiętaj, aby raz w tygodniu przepłukać zbiornik na wodę.

1. Wyjmij pojemnik na wodę, a następnie zdejmij pokrywę.
2. Podnieś bliższą stronę pokrywki w kierunku strzałki, a następnie ją zdejmij.
4. Oplucz każdą część pojemnika w wodzie. Użyj miękkiej gąbki do mycia itp. Nie używaj detergentów itp. Złóż elementy pojemnika, wlej wodę, a następnie ustaw go na swoim miejscu w lodówce.

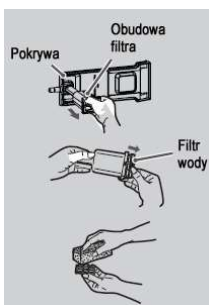
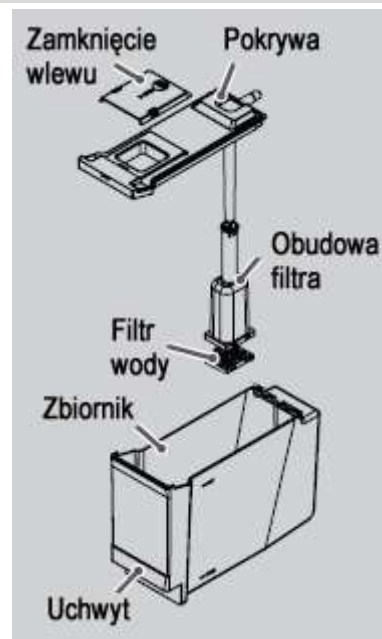

Aby zapobiec osadzaniu się brudu i plam z twardej wody oczyść filtr znajdujący się w pojemniku na wodę.

1. Pociągnij uchwyt, aby odczepić obudowę filtra od pokrywki.
2. Pociągnij i wysuń kratkę blokady i filtr.
3. Oczyść filtr. Użyj miękkiej gąbki do czyszczenia filtra wody.
4. Nie używaj środków chemicznych – mogą uszkodzić filtr.

### UWAGI:

- Wymień filtr wody, gdy się zużyje. Filtry do wody należy wymieniać co 3 do 4 lat.
- Jeśli automatyczna kostkarka nie jest ustawiona na „Stop”, pompa wodna może czasami wydawać dźwięki. To nie jest usterka.
- Oczyść zbiorniki wody, jeśli nie był używany przez 48 godzin.
- Ze względów higienicznych, po pierwszej instalacji lub długiej przerwie należy wyrzucić pierwsze 2 szklanki kostek lodu.



**UWAGA! Pozostawione kostki lodu w pojemniku na dłuższy czas mogą się sklejać i tworzyć jednolitą bryłę lodu. Dozownik lodu może źle działać albo zostać uszkodzony przy próbie uruchomienia.**

## Wymiana lampy oświetlenia w lodówce



**UWAGA! Nie wymieniaj oświetlenia samodzielnie. Nie zdejmuj oprawki lampki!**

Gdy lampka oświetlenia wewnętrznego jest uszkodzona, skontaktuj się z autoryzowanym serwisem.

## 16. Rozwiązywanie problemów

Zanim wezwiesz serwis wykonaj kilka czynności sprawdzających. W przypadku wystąpienia usterki, której nie można samemu usunąć należy skontaktować się z autoryzowanym serwisem. Zalecamy sprawdzenie lodówki samemu, aby uniknąć niedogodności związanych z jej naprawą serwisową. Dane kontaktowe znajdują się na karcie gwarancyjnej oraz na końcu niniejszej instrukcji.

## Ogólne problemy

Problem	Punkt do sprawdzenia	Szczegółowe punkty kontrolne i środki zaradcze
Lodówka w ogóle nie chłodzi.	<ul style="list-style-type: none"> <li>• Czy lodówka jest prawidłowo podłączona?</li> <li>• Czy wtyczka zasilania włączona jest do kontaktu?</li> <li>• Czy minęły 24 godziny od instalacji?</li> </ul>	<ul style="list-style-type: none"> <li>• Sprawdź poprawne zasilanie w gniazdku. Upewnij się, że przewód zasilający jest dobrze podłączony. Sprawdź skrzynkę bezpieczników, czy któryś jest przepalony lub wyłączony.</li> <li>• Chłodzenie może potrwać dłużej niż 24 godziny przy pierwszej instalacji. Umieść jedzenie w odpowiednich odstępach czasu, powstrzymaj się od częstego otwierania i zamykania drzwi i czekaj. Chłodzenie zajmuje więcej czasu w lecie lub w przypadku przechowywania dużej ilości żywności.</li> </ul>
Lodówka słabo chłodzi.	<ul style="list-style-type: none"> <li>• Sprawdź, czy lodówka została poprawnie zainstalowana.</li> </ul>	<ul style="list-style-type: none"> <li>• W zależności od temperatury w pomieszczeniu żywność może nie być wystarczająco schłodzona.</li> <li>• Czy twoja lodówka jest wystawiona na bezpośrednie działanie promieni słonecznych?</li> <li>• Czy w pobliżu znajduje się urządzenie do wytwarzania ciepła, takie jak kuchenka gazowa?</li> <li>• Czy wokół lodówki jest wystarczająco dużo miejsca?</li> </ul>
	<ul style="list-style-type: none"> <li>• Sprawdź, czy jakieś opakowanie zostało przygniecionie przez drzwi zamrażarki lub chłodziarki?</li> </ul>	<ul style="list-style-type: none"> <li>• Usuń przeszkodę i sprawdź poprawność zamknięcia szuflad i drzwi. Zwróć uwagę na wysokość układania produktów spożywczych w szufladzie.</li> </ul>
	<ul style="list-style-type: none"> <li>• Sprawdź, czy jednorazowo zostało włożonych dużo produktów spożywczych?</li> </ul>	<ul style="list-style-type: none"> <li>• Zachowaj odstęp między poszczególnymi produktami przechowywanymi w lodówce pozwalając na swobodny przepływ powietrza chłodzącego.</li> </ul>
	<ul style="list-style-type: none"> <li>• Czy tryb „oszczędzania energii” jest włączony?</li> </ul>	<ul style="list-style-type: none"> <li>• Wyłącz tryb oszczędzania energii.</li> </ul>
	<ul style="list-style-type: none"> <li>• Sprawdź, czy temperatura komory zamrażarki jest ustawiona na poziom 1 lub 2 i czy temperatura w komorze chłodziarki jest ustawiona na poziom 1 lub 2?</li> </ul>	<ul style="list-style-type: none"> <li>• Obniż temperatury w komorach do „Coolest”.</li> </ul>
	<ul style="list-style-type: none"> <li>• Czy temperatura w pomieszczeniu jest wysoka (np. latem)?</li> </ul>	<ul style="list-style-type: none"> <li>• Zmień ustawienie temperatury w komorze do „Coolest”.</li> </ul>
	<ul style="list-style-type: none"> <li>• Czy drzwi pozostawały otwarte przez długi czas, czy często były otwierane?</li> </ul>	<ul style="list-style-type: none"> <li>• Temperatura w lodówce stopniowo rośnie, gdy drzwi są otwarte. Jeśli drzwi są często otwierane lub pozostawały otwarte przez długi czas, temperatura w lodówce nie może zostać obniżona do zadanego poziomu. Powstrzymaj się od częstego otwierania i zamykania drzwi.</li> </ul>
<ul style="list-style-type: none"> <li>• Czy lampki szybko zmieniają podświetlenie?</li> </ul>	<ul style="list-style-type: none"> <li>• Lodówka pracuje w trybie demonstracyjnym. Anuluj tryb demo. Aby wyłączyć tryb demo należy otworzyć prawe i lewe drzwi komory lodówki. Dotknij jednocześnie Freezer i Refrigerator na panelu sterowania i przytrzymaj przez 10 sekund lub dłużej, aż do usłyszenia sygnału dźwiękowego. Wszystkie lampki kontrolne włączą się na kilka sekund sygnalizując wyłączenie trybu demo i rozpoczęcie chłodzenia. Zamknij drzwi lodówki.</li> </ul>	
Lodówka nadmiernie się ochładza i zamraża żywność.	<ul style="list-style-type: none"> <li>• Czy wybrana jest opcja „Coolest” w ustawieniu temperatury?</li> </ul>	<ul style="list-style-type: none"> <li>• Przełącz temperaturę na na „Normal”, lub „Cold”</li> </ul>
	<ul style="list-style-type: none"> <li>• Czy temperatura otoczenia jest niższa niż 5C?</li> </ul>	<ul style="list-style-type: none"> <li>• Gdy temperatura otoczenia jest niska, wewnątrz lodówki może być zbyt zimno schłodzone. Przełącz ustawienie temperatury na „Cold”.</li> </ul>
	<ul style="list-style-type: none"> <li>• Czy zamrożony produkt leżał przy otworze nadmuchu zimnego powietrza?</li> </ul>	<ul style="list-style-type: none"> <li>• Nie układaj żywności bezpośrednio przed otworem nadmuchu zimnego powietrza.</li> </ul>
Na obudowie lodówki widać rosę.	<ul style="list-style-type: none"> <li>• Czy powietrze w pomieszczeniu jest wilgotne?</li> </ul>	<ul style="list-style-type: none"> <li>• Rosa może pojawić się na lodówce, gdy wilgotność w pomieszczeniu jest wysoka (np. deszczowy dzień). Zetrzyj rosę suchą szmatką.</li> </ul>
	<ul style="list-style-type: none"> <li>• Czy temperatura jest ustawiona na „Coldest”?</li> </ul>	<ul style="list-style-type: none"> <li>• Gdy temperatura jest ustawiona na „Coldest”, może tworzyć się rosa na powierzchni drzwi. Ustaw temperaturę na „Normal”. Zetrzyj rosę suchą szmatką.</li> </ul>
W komorze chłodziarki, lub szufladzie zamrażarki występuje szron i / lub rosa.	<ul style="list-style-type: none"> <li>• Czy drzwi zostały całkowicie zamknięte?</li> </ul>	<ul style="list-style-type: none"> <li>• Usuń przeszkodę i sprawdź poprawność zamknięcia szuflad i drzwi. Zwróć uwagę na wysokość układania produktów spożywczych w szufladzie.</li> </ul>
	<ul style="list-style-type: none"> <li>• Czy drzwi pozostawały otwarte przez długi czas, czy często były otwierane?</li> </ul>	<ul style="list-style-type: none"> <li>• Gdy drzwi są otwarte woda z powietrza może przylgnąć do ścian w zamrażarce w postaci szronu lub lodu. Ogranicz otwieranie drzwi, lub wydłuż odstępy między kolejnymi otwarciem. Wilgoć nie stanowi dla lodówki problemu. Wytrzyj szron lub rosę suchą szmatką.</li> </ul>
	<ul style="list-style-type: none"> <li>• Czy umieściłeś w szufladzie dużą ilość warzyw zawierających dużo wody/wilgoci?</li> </ul>	<ul style="list-style-type: none"> <li>• Ilość rosy zależy od ilości i rodzaju przechowywanych warzyw. To jest normalne zjawisko. Aby uniknąć kondensacji, zawiń warzywa w folie spożywczej przed włożeniem ich do komory warzywnej. Silna kondensacja może powodować gromadzenie się wody w szufladzie - wytrzyj skropliny miękką ściereczką.</li> </ul>
Wnętrze lodówki dziwnie pachnie plastikiem.	---	<ul style="list-style-type: none"> <li>• Ten zapach występuje w nowych urządzeniach, ponieważ w lodówce używanych jest wiele plastikowych części. Z upływem czasu zapach stopniowo zmniejsza się. To nie jest usterka.</li> </ul>
Kostki lodu mają dziwny zapach.	<ul style="list-style-type: none"> <li>• Czy pojemnik na wodę jest zabrudzony? Jak dawno pojemnik napełniany był świeżą wodą?</li> </ul>	<ul style="list-style-type: none"> <li>• Wymieniaj wodę i czyść pojemnik regularnie.</li> </ul>
Wnętrze lodówki dziwnie pachnie.	---	<ul style="list-style-type: none"> <li>• Chlor stosowany w wodzie z kranu może silnie pachnieć.</li> </ul>
Lodówka wydaje niepokojący dźwięk.	<ul style="list-style-type: none"> <li>• Czy silnie pachnące produkty spożywcze są przechowywane bez opakowania?</li> </ul>	<ul style="list-style-type: none"> <li>• Filtr powietrza w lodówce może nie być w stanie usunąć całkowicie wszystkich zapachów. Owiń produkty spożywcze o intensywnym zapachu folią spożywczą.</li> </ul>
	<ul style="list-style-type: none"> <li>• Czy podłoga jest pochylona (nie jest wypoziomowana)?</li> <li>• Czy lodówka ma kontakt ze ścianą, meblami itp.?</li> </ul>	<ul style="list-style-type: none"> <li>• Połóż twardą, poziomą deskę a następnie zainstaluj na niej lodówkę.</li> <li>• Zainstaluj lodówkę z wolną przestrzenią wokół niej.</li> </ul>
Górne krawędzie drzwi nie są wypoziomowane.	<ul style="list-style-type: none"> <li>• Czy podłoga na której stoi lodówka jest wypoziomowana?</li> </ul>	<ul style="list-style-type: none"> <li>• Wypoziomuj lodówkę regulując nóżki.</li> </ul>
	<ul style="list-style-type: none"> <li>• Czy podłoga jest miękka i zapada się wokół nóżek z powodu ciężaru przechowywanych produktów?</li> </ul>	<ul style="list-style-type: none"> <li>• Połóż twardą deskę o grubości większej niż 1 cm na podłodze jeśli lodówka się pochyla.</li> </ul>
Potrzebna jest duża siła do ponownego otwarcia drzwi zaraz po ich zamknięciu.	<ul style="list-style-type: none"> <li>• Czy drzwi były otwarte przez dłuższy czas?</li> </ul>	<ul style="list-style-type: none"> <li>• Jest tak, ponieważ powietrze, które dostało się do chłodziarki, jest szybko schłodzone i chwilowo ciśnienie w komorze lodówki obniża się. Nie zostawiaj otwartych drzwi przez długi czas. Starannie otwórz i zamknij.</li> </ul>

**Rozwiązywanie problemów, cd.**

<p>Nie powstaje lód.</p>	<ul style="list-style-type: none"> <li>• Czy minęły 24 godziny od instalacji?</li> </ul>	<ul style="list-style-type: none"> <li>• Nie całe wnętrze lodówki jest chłodzone natychmiast po instalacji. Wytworzenie pierwszych kostek lodu zajmuje ponad 24 godziny. Umieść jedzenie w odpowiednich odstępach czasu, powstrzymaj się od częstego otwierania i zamykania drzwi i czekaj. Przygotowanie kostek lodu zajmuje więcej czasu w lecie lub w przypadku przechowywania dużej ilości żywności.</li> </ul>
<p>Lodówka nie przygotowuje kostek lodu.</p>	<ul style="list-style-type: none"> <li>• Czy na wyświetlaczu w sekcji Ice Maker świeci się „Off”?</li> </ul> <p>Wytwarzanie lodu jest wyłączone.</p>	<ul style="list-style-type: none"> <li>• Przełącz na tryb „Włączony”.</li> </ul>
	<ul style="list-style-type: none"> <li>• Czy w sekcji wyświetlacza świeci się kontrolka Empty (Woda)? W zbiorniku jest za mało wody.</li> </ul>	<ul style="list-style-type: none"> <li>• Wlej wodę do pojemnika.</li> </ul>
	<ul style="list-style-type: none"> <li>• Czy poziom wody w zbiorniku jest za niski?</li> </ul>	<ul style="list-style-type: none"> <li>• Jeśli poziom wody w zbiorniku jest zbyt niski, kostki lodu nie powstaną. Dolej wodę, aż poziom wody osiągnie poziom oznaczony kreską.</li> </ul>
	<ul style="list-style-type: none"> <li>• Czy pojemnik na wodę jest prawidłowo wsunięty na swoje miejsce?</li> <li>• Czy w pojemniku znalazło się coś innego niż kostki lodu?</li> <li>• Czy pojemnik na kostki lodu jest wypełniony powyżej linii granicznej?</li> </ul>	<ul style="list-style-type: none"> <li>• Wsuń pojemnik do końca.</li> <li>• Opróżnij pojemnik na lód.</li> <li>• Wyrównaj poziom kostek lodu w szufladzie poniżej oznaczenia poziomu maksymalnego.</li> </ul>
<p>Przygotowanie kostek lodu zajmuje dużo czasu.</p>	<ul style="list-style-type: none"> <li>• Czy często otwierasz drzwi, lub przechowujesz dużą ilość produktów spożywczych?</li> </ul>	<p>Wnętrze lodówki nie jest wystarczająco schłodzone. Ogranicz otwieranie drzwi, lub wydłuż odstępy między kolejnymi otwarciem i czekaj.</p> <p>Przygotowanie kostek lodu zajmuje w zimie ponad cztery godziny. Ogranicz otwieranie drzwi, lub wydłuż odstępy między kolejnymi otwarciem i czekaj.</p>
	<ul style="list-style-type: none"> <li>• Czy temperatura w pomieszczeniu jest niska?</li> </ul>	<p>Przygotowanie kostek lodu zajmuje w zimie ponad cztery godziny. Ogranicz otwieranie drzwi, lub wydłuż odstępy między kolejnymi otwarciem i czekaj.</p>
	<ul style="list-style-type: none"> <li>• Czy właśnie zmieniłeś ustawienie z <b>Off</b> na <b>On</b>?</li> </ul>	<p>Tworzenie lodu może zająć trochę czasu natychmiast po zmianie ustawienia. Ogranicz otwieranie drzwi, lub wydłuż odstępy między kolejnymi otwarciem i czekaj.</p>
	<ul style="list-style-type: none"> <li>• Czy jakieś opakowanie zostało przygniecione drzwi zamrażarki lub chłodziarki?</li> <li>• Czy włączony jest tryb <b>Energy Saving</b> (oszczędzanie energii)?</li> </ul>	<ul style="list-style-type: none"> <li>• Usuń przeszkodę i sprawdź poprawność zamknięcia drzwi.</li> <li>• Wyjdź z trybu oszczędzania energii.</li> </ul>
<p>Kostki lodu stają się coraz mniejsze i skleją się ze sobą.</p>	<ul style="list-style-type: none"> <li>• Czy kostkarka nie była używany przez długi czas?</li> </ul>	<ul style="list-style-type: none"> <li>• Z upływem czasu kostki lodu same się zmniejszają i mogą się wzajemnie sklejać. To normalne zjawisko.</li> </ul>
	<ul style="list-style-type: none"> <li>• Czy często otwierasz drzwi, czy przechowujesz dużą ilość produktów spożywczych?</li> </ul>	<ul style="list-style-type: none"> <li>• Ogranicz otwieranie drzwi, lub wydłuż odstępy między kolejnymi otwarciem.</li> </ul>
	<ul style="list-style-type: none"> <li>• Czy drzwi komory chłodziarki i zamrażarki całkowicie zamknięte?</li> </ul>	<ul style="list-style-type: none"> <li>• Zamknij całkowicie drzwi.</li> </ul>
<p>Kostki lodu są małe.</p>	<ul style="list-style-type: none"> <li>• Czy w zbiorniku jest niski poziom wody?</li> </ul>	<ul style="list-style-type: none"> <li>• Jeśli poziom wody w zbiorniku jest zbyt niski, kostki lodu nie powstaną. Dolej wodę, aż poziom wody osiągnie poziom oznaczony kreską.</li> </ul>
<p>Kostki lodu skleją się ze sobą.</p>	<ul style="list-style-type: none"> <li>• Czy foremka na lód jest uszkodzona?</li> </ul>	<ul style="list-style-type: none"> <li>• Uszkodzona foremka uniemożliwia wypadanie z niej kostek lodu, w wyniku czego kostki lodu są sklezione lub mają różną wielkość. Skontaktuj się z serwisem w sprawie wymiany foremki na lód.</li> </ul>
	<p>---</p>	<ul style="list-style-type: none"> <li>• Woda w rowku foremki przykleja się do kostek lodu. Nie oznacza to żadnych problemów.</li> </ul>
<p>Kostki lodu wydają się zanieczyszczone na biał.</p>	<p>---</p>	<ul style="list-style-type: none"> <li>• Drobny pęcherzyk powietrza został zamrożony w lodzie.</li> </ul>
	<ul style="list-style-type: none"> <li>• Czy używałeś wody mineralnej do robienia lodu?</li> </ul>	<ul style="list-style-type: none"> <li>• Minerale zawarte w wodzie mogą zamarzać i stać się białym zanieczyszczeniem lodu. Minerale po rozmrożeniu są nieszkodliwe.</li> </ul>
<p>Gdy nie potrzebujesz kostek lodu</p>	<p>---</p>	<ul style="list-style-type: none"> <li>• Wyłącz kostkarkę wybierając <b>Off</b>.</li> </ul>



## Rozwiązywanie problemów, cd.

Coś dziwnego dzieje się w szufladzie próżniowej. Nie słychać szyczącego dźwięku podczas otwierania.	Czy ustawienie komory próżniowej jest na <b>Off</b> (bez funkcji próżniowania)?	Zmień ustawienie na <b>-1°C</b> (Subzero) lub <b>+1°C</b> (Chiller).
	Czy uchwyt jest podniesiony? Może nie został opuszczony przy zamykaniu?	Podczas zamykania pamiętaj o opuszczeniu uchwyty.
	Czy uchwyt jest wciśnięty do końca i zablokowany?	Funkcja próżniowania nie będzie działać, dopóki uchwyt nie zostanie zablokowany. Naciśnij uchwyt do dołu aby go zablokować.
	Czy uszczelka szuflady próżniowej została wyjęta?	Zamontuj uszczelkę komory próżniowej.
	Czy coś przyczepiło się do uszczelki szuflady próżniowej? Czy uszczelka jest zanieczyszczona? Czy z szuflady wystaje np. przycięta torebka opakowania?	Usuń wszelkie materiały opakowaniowe, zanieczyszczenia które zostaną przyciśnięte podczas wsuwania szuflady. Jeśli uszczelka jest brudna, wyczyść ją.
	Czy jakaś część uszczelki jest sklejana, lub odkształcona?	Jeśli część uszczelki skleja się ze sobą, lub odkształci szuflada próżniowa nie będzie w stanie utrzymać próżni. Jeśli część uszczelki jest sklejana popraw ją. Ponieważ trudno jest zobaczyć lewą i prawą powierzchnię boczną oraz spód, część tę należy sprawdzić wysuwając szufladę próżniową. Jeśli uszczelka jest brudna, wyczyść ją.
	Czy szuflada próżniowa lub drzwi lodówki zostały właśnie zamknięte?	Wyciąganie powietrza z szuflady zajmuje około trzech do czterech minut od uruchomienia pompy próżniowej. Poczekaj więcej niż cztery minuty po otwarciu lub zamknięciu.
Nie jest jasne, czy szuflada próżniowa ma obniżone ciśnienie.	Czy słyszysz dźwięk podczas otwierania komory próżniowej?	Szuflada próżniowa działa prawidłowo jeśli dźwięk szyczenia jest słyszalny podczas otwierania.
Coś dziwnego dzieje się w szufladzie próżniowej. Nie można zablokować uchwyty.	Czy coś przyczepiło się do uszczelki szuflady próżniowej? Czy uszczelka jest zanieczyszczona? Czy z szuflady wystaje np. przycięta torebka opakowania?	Usuń wszelkie zanieczyszczenia i przeszkody uniemożliwiające dokładne zamknięcie szuflady.
	Czy szuflada była wyjmowana i została prawidłowo zamontowana?	Prawidłowo zamontuj szufladę próżniową, tak jak pokazano w niniejszej instrukcji na str. 45
Wokół szuflady czuć wibracje i słychać buczenie.	---	Ten dźwięk powstaje podczas pracy pompy próżniowej. Możesz zatrzymać pracę pompy próżniowej, jeśli dźwięk Ci przeszkadza. Aby wyłączyć funkcję próżni zmień ustawienie na <b>Off</b> .
	Czy coś przyczepiło się do uszczelki szuflady próżniowej? Czy uszczelka jest zanieczyszczona? Czy z szuflady wystaje np. przycięta torebka opakowania? Czy dociskasz do dołu uchwyt?	Usuń wszelkie zanieczyszczenia i przeszkody uniemożliwiające dokładne zamknięcie szuflady. Jeśli uszczelka jest brudna, wyczyść ją. Naciśnij uchwyt do dołu aby go zablokować.
Pod szufladą i/lub w jej wnętrzu skrapla się wilgoć, lub powstaje szron.	Czy do szuflady zostały włożone produkty spożywcze zawierające dużo wody/wilgoci?	Wilgoć z soczystych produktów może powodować kondensację rosy i / lub powstawanie szronu ponieważ szuflada jest szczelnie zamknięta. Soczyste produkty zaleca się owinać folią spożywczą. Zetrzyj rosę i / lub szron miękką szmatką zwilżoną letnią wodą.
Powierzchnia przechowywanych warzyw jest uszkodzona lub odbarwiona.	Czy przechowywane warzyw takie jak bakłażan i ogórek są wrażliwe na niskie temperatury?	Przenieś je do szuflady świeżości.
Jedzenie w szufladzie próżniowej zamarza.	Czy szuflada jest ustawiona na <b>-1°C</b> (Subzero) lub <b>Off</b> (wyłączona funkcja próżniowania)?	Zmień ustawienia na <b>+1°C</b>

### Dlaczego w ogóle w lodówce powstają szron i rosa?

Kiedy ciepłe i wilgotne powietrze styka się z czymś zimnym, generowana jest rosa. Na przykład, jeśli włożysz trochę lodu do szklanki w swoim pokoju, powietrze wokół szyby będzie zimne, a na zewnętrznej powierzchni szkła może się zbierać para. W ten sam sposób, gdy ciepłe i wilgotne powietrze wpada do lodówki przez otwór drzwiowy, ciepłe i wilgotne powietrze styka się z zimnym i na wewnętrznych ścianach urządzenia może powstać rosa. W związku z tym, jeśli otwieranie drzwi jest zbyt częste lub zbyt długie, przy każdym otwarciu drzwi zbiera się rosa. W niektórych przypadkach, rosa może zamarznąć, tworząc szron lub płatki lodu w komorze zamrażarki.

## Rozwiązywanie problemów, cd.

## Co robić w takich sytuacjach? Opisane sytuacje nie świadczą o usterce lodówki.

Boczna ścianka lodówki robi się ciepła. Gorące powietrze wydostaje się z dołu lodówki.	---	Gorące powietrze może wydobywać się z dolnej części lodówki w celu odprowadzenia ciepła generowanego podczas działania urządzenia chłodzącego. Temperatura może wzrosnąć do 50-60 °C natychmiast po instalacji lub latem. Nie stwarza to problemów związanych z bezpieczeństwem lub wydajnością, ale należy unikać dotykania gorących elementów.
Kolejne drzwi otwierają się podczas zamykania innych.	Czy zamykałeś drzwi szybko, z rozmachem?	Kolejne drzwi mogą się otworzyć na chwilę pod wpływem przepływu powietrza w kanałach łączących wszystkie komory.
Inne dźwięki wydawane przez lodówkę.	Brzmi jak płynąca woda Brzmi jak stukanie Brzmi jak bulgotanie Brzmi jak skwierczenie	Dźwięki takie powstają, gdy w układzie przepływa czynnik chłodniczy, płynnie woda powstała podczas automatycznego rozmrażania, lub woda dopływa do kostkarki. To nie jest usterka.
	Brzmi jak trzask	Taki dźwięk jest słyszalny, gdy elementy komory rozszerzają się z powodu zmian temperatury w lodówce lub ciśnienia w komorze próżniowej. To nie jest usterka.
	Brzmi jak stukanie Brzmi jak warczenie Dźwięk wywołany natychmiast po zamknięciu drzwi (buczenie)	Dźwięki te powstają, gdy sterowane elektrycznie, ruchome części lodówki regulują temperaturę w lodówce. To nie jest usterka.
	Dźwięki spowodowane przez kostkarkę	Dźwięki te powstają, gdy kostki lodu zostają wyspane z foremki, lub pompka podaje wodę do przygotowania kostek. To nie jest usterka. Aby wyłączyć kostkarkę dotknij przycisku <b>IceMaker</b> i zmień ustawienie na <b>Off</b> .
	Czasami pojawia się dźwięk (trzaskanie)	Ten dźwięk jest generowany, gdy włącza się sprężarka i lodówka zaczyna chłodzić.
Lodówka wydaje niepokojący dźwięk.	<ul style="list-style-type: none"> <li>• Czy temperatura w lodówce jest wystarczająco niska?</li> <li>• Czy ustawione są funkcje <b>Quick Freezing/Cooling</b>?</li> </ul>	<ul style="list-style-type: none"> <li>• Dźwięk pracy jest głośniejszy, gdy sprężarka pracuje z dużą prędkością przy pierwszym użyciu, gdy drzwi są często otwierane / zamykanie drzwi, lub temperatura w pomieszczeniu jest wysoka.</li> <li>• Gdy jest ustawione są funkcje <b>Quick Freezing/Cooling</b> dźwięk działania sprężarki lub silnika wentylatora staje się głośniejszy z powodu wysokiej prędkości obrotowej.</li> </ul>
Dźwięk pracy lodówki trwa długo.	---	• Ponieważ kompresor działa wolno dla oszczędności energii, możesz usłyszeć dźwięk jego pracy przez długi czas.
Czasami dźwięk pracy lodówki staje się głośniejszy.	---	• Praca sprężarki zmienia się w zależności od zmian temperatury we wnętrzu lodówki, dlatego intensywność i dźwięk pracy może się zmieniać.
Na wyświetlaczu miga symbol	Ile razy?	Wezwij serwis.
Na wyświetlaczu miga symbol <b>On</b>	Czy w pojemniku jest przechowywane coś innego niż kostki lodu?	Włożone do szuflady produkty mogą zablokować foremkę do kostek lodu. Opróżnij komorę na lód i wykonaj czyszczenie kostkarki.
Na wyświetlaczu miga symbol <b>-1C</b>	Czy miałeś wizytę serwisu?	Może to być tryb sprawdzania działania dla serwisanta. Lodówka powróci do normalnego trybu po około 15 minutach. Nie ma problemu z korzystaniem z lodówki.
Na wyświetlaczu miga symbol <b>Auto Door</b>	Czy miałeś wizytę serwisu?	Może to być tryb sprawdzania działania dla serwisanta. Lodówka powróci do normalnego trybu po około 15 minutach. Nie ma problemu z korzystaniem z lodówki.
Na wyświetlaczu migają kontrolki <b>Quick, On i Off</b> .	Czy trzymałeś przycisk <b>On</b> przez pięć sekund lub dłużej?	Urządzenie jest w trakcie czyszczenia kostkarki. Kontrolki przestaną migać po około czterech minutach. Nie otwieraj drzwi podczas migania kontrolki.
Na wyświetlaczu miga symbol <b>Off</b>	Czy trzymałeś przycisk <b>Off</b> przez pięć sekund lub dłużej?	Kostkarka jest włączona. Kontrolka przestanie migać po około jednej minucie. Podczas migania kontrolki nie można wysunąć foremki do kostek lodu.
Wszystkie lampki kontrolne migają	Czy drzwi są otwarte? Czy drzwi nie są całkowicie zamknięte z powodu przycięcia opakowania?	Zamknij drzwi, jeśli są otwarte. Usuń ew. przeszkodę i sprawdź poprawność zamknięcia szuflad i drzwi.
Kontrolki migają inaczej niż powyżej.	---	Skontaktuj się z serwisem.
Kontrolki na wyświetlaczu szybko włączają się i gasną.	---	Lodówka jest w trybie demonstracyjnym. W trybie demonstracyjnym lodówka nie chłodzi. Aby wyłączyć tryb demo należy otworzyć prawe i lewe drzwi komory lodówki i dużą szufladę zamrażarki. Dotknij <b>Menu</b> na panelu sterowania, aby włączyć lampki kontrolne. Naciśnij i przytrzymaj przycisk <b>Freezer</b> przez 10 sekund lub dłużej, aż do usłyszenia sygnału dźwiękowego. Wszystkie lampki kontrolne włączą się na kilka sekund sygnalizując wyłączenie trybu demo i rozpoczęcie chłodzenia. Zamknij prawe i lewe drzwi komory lodówki i wsuń szufladę zamrażarki.
Na plastikowych częściach lodówki widać cienie/odbarwienie.	---	Linie te są spowodowane przepływem płynnej żywyki podczas formowania tworzywa sztucznego. Są szczególnie widoczne na przezroczystych częściach, ale nie mają wpływu na ich wytrzymałość i nigdy nie mogą prowadzić do pęknięć.
Na wewnętrznej powierzchni drzwi, na bokach i górze lodówki widoczne są pofalowania i / lub zniekształcenia powierzchni.	---	Nieznaczne pofalowania i / lub zniekształcenia powstają podczas procesu produkcji lodówki. Mogą być widoczne w zależności od oświetlenia. Nie jest to usterka i nie ma wpływu na wydajność pracy urządzenia.
W drzwiach lodówki i w ścianie chłodziarki znajdują się małe otwory.	---	Otwory służą do ucieczki powietrza z wnętrza podczas wypełniania obudowy i drzwi izolacją cieplną. To nie jest wada. * Niektóre produkty mają samoprzylepną plombę do zakrycia otworu. Prosimy jej nie odklejać.
W razie awaria zasilania.	---	Zmniejsz liczbę razy otwierania / zamykania drzwi i unikaj dokładania produktów spożywczych do lodówki do czasu przywrócenia zasilania elektrycznego. Po powrocie zasilania sprawdź na panelu sterowania czy ustawienia są poprawne.
Lodówka nie będzie pracować przez długi czas (np. wakacje, transport).	---	Wymyj wszystkie produkty z lodówki. Odłącz lodówkę od zasilania. Wylej wodę z foremki kostkarki i z pojemnika na wodę. Pozostaw wszystkie drzwi i szuflady otwarte, aby wysuszyć lodówkę przez 2 lub 3 dni.
Rozmrażanie.	---	Żadna operacja rozmrażania nie jest wymagana, ponieważ ta lodówka automatycznie usuwa szron. Rozmrożona woda gromadzi się na tacy z tyłu lodówki i automatycznie odparowuje.
Gdy stłucze się szyba (szklane drzwi, szklana półka).	---	Nie dotykaj stłuczonego szkła. Skontaktuj się z serwisem w celu naprawy.
Do lodówki dostał się owad, np. mucha owocowa, itp.	Czy wokół lodówki latają muchy owocowe?	Utrzymuj otoczenie lodówki w czystości. Zastosuj dostępne metody odstraszania / łapania muszek owocowych.
	Czy w lodówce znajduje się jedzenie o silnym zapachu?	Przykryj jedzenie pokrywką, lub zawiń w folie spożywczej aby zapach nie przyciągał owadów.
	Czy drzwi pozostają otwarte przez długi czas?	Proszę zamknąć drzwi jak najszybciej.

## Rozwiązania technologiczne sprzyjające ochronie środowiska

W lodówce zarówno czynnik chłodniczy, jaki i izolacja termiczna nie zawiera substancji szkodliwych dla warstwy ozonowej naszej atmosfery.

Zastosowany w lodówce czynnik chłodniczy R600a jest łatwopalny, ale ponieważ znajduje się w szczelnym obiegu chłodniczym nigdy nie wycieka przy zwykłym użyciu.

W przypadku uszkodzenia instalacji czynnika chłodniczego uszkodzone, należy unikać używania ognia i urządzeń elektrycznych w pobliżu lodówki. Prosimy otworzyć okno i wywietrzyć. Następnie skontaktuj się z autoryzowanym serwisem."

## Informacja o zużytym sprzęcie elektrycznym i elektronicznym\*

**DOM BIANCO Sp. z o. o.** zwraca uwagę na to, że gospodarstwo domowe pełni bardzo ważną rolę w prawidłowym zagospodarowaniu odpadów sprzętu elektrycznego i elektronicznego.

Składniki niebezpieczne zawarte w sprzęcie elektronicznym mogą powodować długo utrzymujące się niekorzystne zmiany w środowisku naturalnym, jak również działać szkodliwie na zdrowie ludzi i zwierząt. Przekazanie zużytego sprzętu elektrycznego i elektronicznego do punktów zbierania przyczynia się do ponownego użycia, recyklingu bądź odzysku sprzętu i ochrony środowiska naturalnego. Zebrany w ten sposób sprzęt trafia do specjalistycznych zakładów przetwarzania, gdzie w pierwszej kolejności zostaną usunięte z niego składniki niebezpieczne. Pozostałe elementy zostaną poddane procesom odzysku i recyklingu.

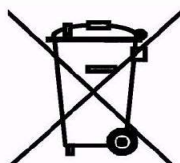

**Oznakowanie sprzętu** symbolem przekreślonego kontenera na odpady oznacza zakaz umieszczania zużytego sprzętu elektrycznego i elektronicznego wraz z innymi odpadami.

1. Dostarczając klientom sprzęt przeznaczony dla gospodarstw domowych zapewniamy nieodpłatny odbiór zużytego sprzętu pochodzącego z gospodarstw domowych w miejscu dostawy tego sprzętu, o ile zużyty sprzęt jest tego samego rodzaju i pełnił te same funkcje co sprzęt sprzedawany.
2. W punkcie sprzedaży **DOM BIANCO Sp. z o.o. al. Krakowska 5, 05-090 Raszyn** - zużyty sprzęt pochodzący z gospodarstw domowych, którego żaden z zewnętrznych wymiarów nie przekracza **25 cm jest przyjmowany nieodpłatnie bez konieczności zakupu nowego sprzętu.**
3. W sklepach fizycznych o powierzchni sprzedaży poniżej 400 m<sup>2</sup> zakazane jest zbieranie niekompletnego zużytego sprzętu oraz części pochodzących ze zużytego sprzętu.
4. Zostaw sprzęt w punkcie serwisowym. Jeżeli naprawa sprzętu jest nieopłacalna lub niemożliwa ze względów technicznych, punkt serwisowy jest zobowiązany do nieodpłatnego przyjęcia tego urządzenia.
5. Dystrybutor prowadzący punkt serwisowy ma obowiązek odmówić przyjęcia zużytego sprzętu, jeśli nie jest on kompletny i jeśli z uwagi na jego zanieczyszczenie stwarza on zagrożenie dla zdrowia lub życia osób przyjmujących zużyty sprzęt. W takim przypadku posiadacz zużytego sprzętu przekazuje go do zbierającego zużyty sprzęt lub prowadzącego zakład przetwarzania.
6. Za niekompletny zużyty sprzęt uważa się sprzęt, który nie zawiera istotnych, z uwagi na przeznaczenie sprzętu do jakiego został zaprojektowany, części składowych, podzespołów i materiałów eksploatacyjnych, stanowiących część sprzętu, z którego powstał zużyty sprzęt, w dniu wprowadzenia do obrotu tego sprzętu.

**Zużyty sprzęt można również przekazać do punktów zbierania zużytego sprzętu** na terenie naszej gminy.

Aktualne dane dotyczące punktów zbierania zużytego sprzętu dostępne są na stronie internetowej gminy:

[www.raszyn.pl](http://www.raszyn.pl) lub w jej siedzibie: **Gmina Raszyn, Szkolna 2A, 05-090 Raszyn**. Przykładowe punkty, w których można pozostawić zużyty sprzęt elektryczny i elektroniczny:

- Punkt selektywnej zbiórki odpadów komunalnych (PSZOK) ul. Turystyczna 37 w Nadarzynie
- Punkt selektywnej zbiórki odpadów komunalnych (PSZOK) Warszawa, ul. Zawodzie 1 (przy skrzyżowaniu z ul. Łuczniczą, wjazd przed przystankiem autobusowym „Łucznicza 02”)

Pamiętaj że:

- **zakazane jest umieszczanie zużytego sprzętu łącznie z innymi odpadami,**
- **posiadacz zużytego sprzętu pochodzącego z gospodarstw domowych jest obowiązany do przekazania go zbierającemu zużyty sprzęt lub innemu podmiotowi uprawnionemu.**

\* Zgodnie z ustawą z dnia 11 września 2015 r. o zużytym sprzęcie elektrycznym i elektronicznym (Dz.U. z 2015 r. poz. 1688).

---

SERWIS lodówek HITACHI prowadzony jest przez firmę Dom Bianco Sp. z o.o.  
W godzinach od 09.00 do 17.00 prosimy o telefon: (22) 38 31 888, lub 663 130 020  
lub prosimy o wysłanie e-mail na adres: [serwis@dombianco.com.pl](mailto:serwis@dombianco.com.pl)

---