



SEPOL

RB28F*
RB29F*
RB29H*
RB30F*
RB31F*
RB31H*
RB32F*
RB33F*
RB34F*
RB39F*
RB37J*

Lodówka

instrukcja obsługi

Polski

wyobraź sobie nieograniczone możliwości

Dziękujemy za zakupienie produktu firmy Samsung.

Urządzenie wolnostojące

SAMSUNG

zalecenia bezpieczeństwa









ZALECENIA BEZPIECZEŃSTWA

- Przed przystąpieniem do eksploatacji tego urządzenia, należy dokładnie zapoznać się z niniejszą instrukcją obsługi i zachować ją na wypadek korzystania z niej w przyszłości.
- Niniejsze urządzenie, należy wykorzystywać wyłącznie do celów, dla których zostało ono zaprojektowane i które zostały opisane w niniejszej instrukcji obsługi. To urządzenie nie jest przeznaczone do użycia przez osoby (również dzieci) ze zmniejszonymi możliwościami fizycznymi, sensorycznymi lub psychicznymi, osoby bez doświadczenia lub wiedzy, chyba, że znajdują się pod nadzorem lub zostały poinstruowane odnośnie obsługi urządzenia przez osobę odpowiedzialną za ich bezpieczeństwo.
- Niniejsze urządzenie może być używane przez dzieci od 8 roku życia i osoby o obniżonej sprawności fizycznej, zmysłowej lub umysłowej lub z brakami w doświadczeniu i wiedzy pod nadzorem osoby odpowiedzialnej lub po wcześniejszym przekazaniu przez nią odpowiednich instrukcji w zakresie bezpiecznej obsługi urządzenia oraz ewentualnych zagrożeń związanych z obsługą urządzenia. Urządzenie nie jest przeznaczone dla dzieci do zabawy. Dzieci nie powinny czyścić ani obsługiwać urządzenia bez odpowiedniego nadzoru.
- Ostrzeżenia i ważne zalecenia bezpieczeństwa przedstawione w tej instrukcji obsługi nie obejmują wszystkich sytuacji i warunków, jakie mogą wystąpić podczas korzystania z lodówki. Użytkownik jest odpowiedzialny za kierowanie się zdrowym rozsądkiem i stosowaniem środków ostrożności w czasie instalacji, konserwacji i obsługi produktu.
- Ponieważ niniejsza instrukcja obsługi dotyczy różnych modeli lodówek, niektóre dane dotyczące Twojego urządzenia mogą się nieznacznie różnić od opisanych w instrukcji. Jako czynnik chłodniczy jest stosowany R-600a lub R-134a. Aby dowiedzieć się, który czynnik zastosowano w urządzeniu, należy sprawdzić etykietę sprężarki, znajdującą się na tylnej ścianie urządzenia lub tabliczkę znamionową znajdującą się wewnątrz lodówki. Jeśli produkt zawiera łatwopalny gaz (czynnik chłodniczy R-600a), należy skontaktować się z lokalnym urzędem miasta lub gminy, aby uzyskać informacje dotyczące sposobu właściwego usunięcia urządzenia.
- Aby uniknąć utworzenia się mieszanek zapalnej gazu z

powietrzem w przypadku wycieku gazu z układu chłodniczego, należy ustawić urządzenie w pomieszczeniu wystarczająco dużym, aby jego powierzchnia była dostosowana do ilości stosowanego czynnika chłodzącego.

- Nigdy nie należy uruchamiać urządzenia noszącego znaki uszkodzenia. W przypadku wątpliwości, należy skontaktować się ze sprzedawcą. Pomieszczenie, w którym będzie stała lodówka musi mieć powierzchnię 1 m³ dla każdego 8 g czynnika chłodniczego R-600a zastosowanego w urządzeniu. Ilość czynnika chłodzącego użytego w lodówce jest podana na tabliczce znamionowej znajdującej się w jej wnętrzu.
- Gaz wyciekający z układu chłodniczego może wybuchnąć, zapalić się lub spowodować uraz oczu. W przypadku wycieku czynnika chłodniczego, unikać nieostoniętych płomieni i przenieść wszystkie łatwopalne materiały z dala od produktu i natychmiast przewietrzyć pomieszczenie.
- W przeciwnym przypadku może dojść do pożaru lub wybuchu.

Ważne symbole bezpieczeństwa i środki ostrożności:

 OSTRZEŻENIE	Niebezpieczne i ryzykowne działania, które mogą doprowadzić do obrażeń lub śmierci.
 UWAGA	Niebezpieczne i ryzykowne działania, które mogą doprowadzić do niezbyt poważnych obrażeń i uszkodzenia mienia.
	NIE próbuj.
	NIE demontuj.
	NIE dotykaj.
	Postępuj zgodnie z zaleceniami.
	Wymij wtyczkę z gniazda.
	Aby zapobiec porażeniu prądem, należy upewnić się, że urządzenie zostało uziemione.
	W celu uzyskania pomocy, należy zadzwonić do Centrum obsługi.
	Uwaga.

Te symbole ostrzegawcze mają na celu ochronę użytkownika i osób postronnych przed ryzykiem urazu. Należy ich kategorycznie przestrzegać. Po zapoznaniu się z tymi informacjami, należy je zachować w bezpiecznym miejscu na wypadek konieczności skorzystania z nich w przyszłości.

Oznaczenie CE

Produkt został uznany za zgodny z dyrektywą niskonapięciową (2006/95/WE), dyrektywą dotyczącą kompatybilności elektromagnetycznej (2004/108/WE), dyrektywą ograniczającą stosowanie substancji niebezpiecznych (2011/65/UE), Rozporządzeniem delegowanym Komisji (UE) nr 1060/2010 oraz dyrektywą dotyczącą ekoprojektu (2009/125/WE) i rozporządzeniem wykonawczym Komisji UE (WE) nr 643/2009. (Dotyczy wyłącznie produktów dostępnych w sprzedaży w krajach europejskich).



SZCZEGÓLNIE WAŻNE ZNAKI OSTRZEGAWCZE DOTYCZĄCE TRANSPORTU I LOKALIZACJI

-  • Podczas transportu lub w trakcie instalowania urządzenia należy zachować szczególną ostrożność, aby nie uszkodzić żadnego elementu obiegu chłodzącego.
- Czynnik chłodniczy wyciekający z układu chłodniczego może wybuchnąć, zapalić się lub doprowadzić do urazu oczu. Jeśli zostanie wykryty wyciek gazu, należy unikać kontaktu z ogniem i przedmiotami mogących spowodować wybuch. Należy

przez kilka minut wietrzyć pomieszczenie, w którym znajduje się urządzenie.

- To urządzenie zawiera śladowe ilości czynnika chłodzącego izobutan (R-600a) - gazu naturalnego o dużym stopniu biodegradacji. Izobutan jest łatwopalny. Podczas transportu lub w trakcie instalowania urządzenia należy zachować szczególną ostrożność, aby nie uszkodzić żadnego elementu obiegu chłodzącego.



WAŻNE OSTRZEŻENIA DOTYCZĄCE INSTALACJI

-  • Uszkodzona izolacja części elektrycznych może spowodować pożar lub porażenie prądem.
- Nie należy ustawiać zamrażarki w bezpośrednim zasięgu promieni słonecznych lub w pobliżu kucharek, grzejników lub innych urządzeń emitujących ciepło.
- Nie należy podłączać kilku urządzeń do gniazda z zastosowanym rozgałęziaczem. Lodówka powinna być podłączona jako jedyna do gniazda elektrycznego o napięciu znamionowym odpowiadającym wartości wskazanej na tabliczce znamionowej.

- Zapewnia to najlepsze warunki pracy urządzenia oraz zapobiega przeciążeniu obwodu elektrycznego, które mogłoby spowodować przegrzanie przewodów i pożar.
- Jeśli gniazdo zasilające jest luźno zamocowane, nie należy podłączać do niego wtyczki zasilającej.
- Istnieje ryzyko porażenia elektrycznego lub pożaru.
- Nie należy używać popękanego lub przetartego wzdłuż lub na końcówkach przewodu.
- Nie należy ciągnąć za przewód zasilania i nie należy nadmiernie go wyginać.
- Nie należy skręcać i wiązać przewodu zasilania.
- Nie należy wieszć przewodu zasilania na metalowych przedmiotach, kłaść na nim ciężkich przedmiotów, umieszczać przewodu zasilania między przedmiotami i nie należy wciskać przewodu zasilania za urządzenie.
- Przesuwając lodówkę, należy uważać, aby nie przemieszczać jej po przewodzie zasilającym i aby go nie uszkodzić.
- Może to doprowadzić do porażenia prądem lub pożaru.
- Nie należy używać w pobliżu lodówki środków w aerozolu.
- Nieprzestrzeganie zalecenia może

doprowadzić do wybuchu i pożaru.

- Nie należy nadmiernie zaginać przewodu zasilającego lub ustawiać na nim ciężkich przedmiotów.



- Przed rozpoczęciem eksploatacji, lodówka musi być odpowiednio ustawiona i zainstalowana, zgodnie z dostarczoną instrukcją.
- Nie należy ustawiać lodówki w wilgotnym miejscu lub w miejscach, w których istnieje ryzyko kontaktu z wodą.
- Uszkodzona izolacja części elektrycznych może spowodować pożar lub porażenie prądem.
- Podłączyć wtyczkę w prawidłowej pozycji z przewodem opuszczonym w dół.
- Podłączenie wtyczki do góry nogami może doprowadzić do przecięcia przewodu i spowodować porażenie prądem lub pożar.
- Należy sprawdzić, czy wtyczka nie jest zbyt dociśnięta, zmiażdżona lub uszkodzona przez tył lodówki.
- Przesuwając lodówkę, należy uważać, aby nie przemieszczać jej po przewodzie zasilającym i aby go nie uszkodzić.
- Stwarza to ryzyko pożaru.
- Materiały opakowania należy przechowywać w miejscu niedostępnym dla dzieci.

- Założenie opakowania na głowę przez dziecko może doprowadzić do jego uduszenia.
- To urządzenie należy ustawić w taki sposób, aby zapewnić łatwy dostęp do wtyczki zasilania.
- Nieprzestrzeganie zalecenia może doprowadzić do porażenia prądem lub pożaru z powodu nieszczelności połączeń elektrycznych.
- Nie należy instalować urządzenia w pobliżu grzejników i palnych materiałów.
- Nie należy instalować urządzenia w pomieszczeniach, w których występuje wilgoć, oleje lub pyły, w pomieszczeniach narażonych na bezpośrednie działanie słońca i wody (krople deszczu).
- Nie należy instalować urządzenia w pomieszczeniach, w których może ulatniać się gaz.
- Może to doprowadzić do porażenia prądem lub pożaru.
- Jeżeli w lodówce znajduje się pył lub woda, należy wyciągnąć wtyczkę i skontaktować się z autoryzowanym centrum serwisowym firmy Samsung Electronics.
- Nieprzestrzeganie zalecenia może doprowadzić do pożaru.
- Nie należy stawiać na górze urządzenia i nie należy umieszczać na nim przedmiotów (np. prania, zapalonych świec, zapalonych papierosów, naczyń, środków chemicznych,

- metalowych przedmiotów itd.) .
- Nieprzestrzeganie zalecenia może doprowadzić do porażenia prądem, pożaru, problemów z produktem lub obrażeń ciała.



- Należy prawidłowo uziemić urządzenie.
- Nie należy uziemiać urządzenia do rury gazowej, plastikowej rury wodnej i linii telefonicznej.
- Należy uziemić lodówkę, aby zapobiec upływowi prądu z urządzenia i uniknąć porażenia prądem.
- Nieprzestrzeganie zalecenia może doprowadzić do porażenia prądem, pożaru, wybuchu lub problemów z produktem.
- Nigdy nie należy wkładać wtyczki przewodu zasilającego do gniazda, które nie zostało prawidłowo uziemione i należy upewnić się, że jest zgodne z lokalnymi i krajowymi przepisami.



- Jeśli dojdzie do uszkodzenia przewodu zasilającego, jego wymiana musi zostać przeprowadzona przez producenta, przedstawiciela serwisu lub osoby o podobnych kwalifikacjach. Pozwoli to uniknąć zagrożeń.
- Bezpiecznik lodówki może być wymieniany tylko przez

- wykwalifikowanego technika lub firmę.
- Nieprzestrzeganie tego zalecenia może doprowadzić do porażenia prądem i obrażeń.



OSTRZEŻENIA DOTYCZĄCE INSTALACJI

- ★ • Nie należy zasłaniać otworów wentylacyjnych i elementów montażowych urządzenia.
- Po dokonaniu instalacji należy pozostawić urządzenie bez włączania na 2 godziny.
- Instalacja urządzenia powinna zostać wykonana przez wykwalifikowanego specjalistę lub firmę usługową.
- Nieprzestrzeganie zalecenia może spowodować porażenie prądem, pożar, wybuch, problemy z produktem lub obrażenia ciała.



WAŻNE OSTRZEŻENIA DOTYCZĄCE UŻYWANIA URZĄDZENIA

- ☐ • Nie należy dotykać wtyczki zasilającej mokrymi rękami.
- Może to doprowadzić do porażenia prądem.
- Nie należy ustawiać żadnych przedmiotów na lodówce.
- Podczas otwierania lub zamykania

drzwi, produkty mogą spaść i zranić kogoś lub coś uszkodzić.

- Nie należy umieszczać na lodówce zbiornika wypełnionego wodą.
- W przypadku rozlania wody istnieje ryzyko pożaru lub porażenia prądem.
- Nie należy dotykać wewnętrznych ścianek zamrażarki lub produktów w niej przechowywanych mokrymi rękami.
- Może to spowodować odmrożenie rąk.
- Nie używać i nie umieszczać w pobliżu lodówki produktów wrażliwych na działanie temperatury takich, jak spray łatwopalny, przedmioty łatwopalne, suchy lód, leki lub środki chemiczne. Nie należy przechowywać w lodówce substancji lotnych lub łatwopalnych (benzenu, rozcieńczalnika, alkoholu, eteru, gazów pod niskim ciśnieniem lub innych produktów tego typu) .
- Lodówka służy wyłącznie do przechowywania żywności.
- Nieprzestrzeganie zalecenia może doprowadzić do pożaru lub wybuchu.
- Nie należy przechowywać w lodówce produktów farmaceutycznych, materiałów do zastosowań naukowych lub innych produktów wrażliwych na zmiany

zalecenia bezpieczeństwa _07

- temperatury.
- Nie należy przechowywać w lodówce produktów wymagających ścisłej kontroli temperatury.
 - Nie należy wkładać lub używać wewnątrz lodówki/zamrażarki żadnych urządzeń elektrycznych chyba, że są to urządzenia zalecane przez producenta.
 - Jeśli urządzenie wydziela dziwny zapach lub dym, należy natychmiast wyciągnąć wtyczkę z gniazda zasilającego i skontaktować się z autoryzowanym centrum serwisowym firmy Samsung.
 - Jeżeli w lodówce znajduje się pył lub woda, należy wyciągnąć wtyczkę i skontaktować się z centrum serwisowym firmy Samsung Electronics.
 - W przeciwnym wypadku, istnieje ryzyko pożaru.
 - W razie wykrycia wycieku gazu, należy unikać kontaktu z ogniem i przedmiotami mogącymi spowodować wybuch. Należy przewietrzyć przez kilka minut pomieszczenie, w którym znajduje się urządzenie.
 - Nie należy używać żadnych urządzeń, ani żadnych innych środków przyspieszających proces rozmrażania, niż te zalecane przez producenta.
- Nie należy uszkodzić obwodu układu chłodniczego.
 - Na powierzchni urządzenia nie należy rozpylać sprayów takich jak środek owadobójczy.
 - Jest on szkodliwy dla ludzi i może spowodować porażenie prądem, pożar lub nieprawidłowe działanie.
 - Nie należy używać suszarki do wysuszenia wnętrza lodówki. Nie należy umieszczać w lodówce zapalanej świecy w celu usunięcia nieprzyjemnych zapachów.
 - Może to doprowadzić do porażenia prądem lub pożaru.
 - Do napełniania zbiornika na wodę, tacy na lód i kostek na wodę używać wyłącznie wody pitnej (wody mineralnej lub oczyszczonej).
 - Nie należy napełniać zbiornika herbatą, sokiem lub napojami sportowymi, może to doprowadzić do uszkodzenia lodówki.
 - Nie wolno pozwalać, aby dzieci „wieszały się” na drzwiach. Nieprzestrzeganie zalecenia może doprowadzić do poważnych obrażeń.
 - Ryzyko uwięzienia dziecka. Nie należy pozwolić dzieciom wchodzić do wnętrza lodówki.
 - Nie należy pozostawiać otwartych drzwi lodówki, kiedy lodówka jest pozostawiana bez nadzoru i nie należy pozwalać dzieciom

- wchodzić do wnętrza lodówki.
- Nie należy pozwolić, aby dzieci wchodziły do wnętrza szuflady.
 - Może to doprowadzić do śmierci z powodu uduszenia lub obrażeń ciała.
 - Nie należy siadać na drzwiach zamrażarki.
 - Drzwi mogą pęknąć i spowodować obrażenia ciała.
 - Nie należy używać żadnych urządzeń, ani żadnych innych środków przyspieszających proces rozmrażania, niż te zalecane przez producenta.
 - Nie należy uszkodzić obwodu układu chłodniczego.
 - Nie należy wkładać półki do góry nogami. Ogranicznik półki nie będzie działał.
 - Może to doprowadzić do obrażeń ciała z powodu upadku szklanej półki.



- W razie wycieku gazu (takiego jak propan, gaz LP itd.), należy natychmiast wywietrzyć pomieszczenie bez dotykania wtyczki. Nie dotykać urządzenia lub przewodu zasilania.
- Nie używać wentylatora.
- Iskra może spowodować wybuch lub pożar.
- Używać tylko żarówek LED dostarczonych przez producenta

- lub przedstawiciela serwisowego.
- Należy pilnować, aby dzieci nie używały urządzenia do zabawy.
 - Trzymać palce z dala od „miejsc, w których istnieje ryzyko ich zmiżdżenia”; odstępy między drzwiami a obudową są z konieczności niewielkie.
 - Nie wolno pozwalać, aby dzieci „wieszały się” na drzwiach. Nieprzestrzeganie zalecenia może doprowadzić do poważnych obrażeń.
 - Istnieje ryzyko uwięzienia dziecka. Nie należy pozwolić dzieciom wchodzić do wnętrza lodówki.
 - Butelki należy przechowywać ustawione ściśle koło siebie, tak aby nie wypadły.
 - Ten produkt jest przeznaczony tylko do przechowywania produktów spożywczych w gospodarstwie domowym.
 - Nigdy nie należy wkładać palców lub innych przedmiotów do otworu dystrybutora wody, podajnika lodu i pojemnika kostkarki.
 - Może to doprowadzić do obrażeń użytkownika lub uszkodzenia urządzenia.
 - Nie należy wkładać rąk, stóp i metalowych przedmiotów (takich jak pałeczki itd.) pod spód lub z tyłu lodówki.
 - Może to doprowadzić do porażenia prądem lub obrażeń.

- Ostre krawędzie mogą doprowadzić do obrażeń.



- Nie należy podejmować samodzielnej próby naprawy, demontażu i modyfikacji urządzenia.
- Nie należy używać innych bezpieczników (takich jak miedziane, druciane itd.) niż standardowe
- Gdy konieczna jest naprawa lub ponowne zainstalowanie urządzenia, należy skontaktować się z najbliższym centrum serwisowym.
- Nieprzestrzeganie zalecenia może spowodować porażenie prądem, pożar, problemy z produktem lub obrażenia ciała.



- Jeżeli z urządzenia wydobywa się dziwny hałas, pali się lub wydobywa się z niego dym, należy odłączyć natychmiast urządzenie od zasilania i skontaktować się z najbliższym Centrum serwisowym.
- Nieprzestrzeganie zalecenia może doprowadzić do porażenia prądem lub pożaru.
- Przed przystąpieniem do wymiany żarówki oświetlającej wnętrze lodówki, należy odłączyć urządzenie od źródła zasilania.

- W przeciwnym razie istnieje ryzyko porażenia prądem.

- W przypadku trudności z wymianą żarówki, należy skontaktować się z autoryzowanym serwisem.

- Jeżeli produkt jest wyposażony w żarówkę LED, nie należy samodzielnie demontować pokrywy lampy i żarówki LED.

- Należy skontaktować się z przedstawicielem.

- Włożyć stanowczo wtyczkę do gniazdka ściennego. Nie używać uszkodzonej wtyczki, uszkodzonego przewodu zasilania i nieprawidłowo zamontowanego gniazda ściennego.

- Może to doprowadzić do porażenia prądem lub pożaru.

- Nie należy wstawiać do lodówki pojemnika wypełnionego wodą.

- W przypadku rozlania wody istnieje ryzyko pożaru lub porażenia elektrycznego.

- Nigdy nie należy patrzeć bezpośrednio na lampę UV LED przez dłuższy okres czasu.

- Może to doprowadzić do zmęczenia oczu z powodu działania promieni ultrafioletowych.



UWAGA

OSTRZEŻENIA DOTYCZĄCE UŻYCIA

- Aby zapewnić najlepsze warunki dla przechowywanych produktów spożywczych,
 - Nie należy zastawiać produktami spożywczymi otworów wentylacyjnych, znajdujących się w tylnej części urządzenia. Mogą one utrudniać obieg powietrza w przedziale lodówki.
 - Produkty spożywcze przed włożeniem do lodówki należy dobrze zapakować lub zamknąć w szczelnych pojemnikach.
 - Nie należy umieszczać produktów przeznaczonych do zamrożenia blisko produktów już zamrożonych.
 - Nie należy wkładać do przedziału zamrażarki butelek lub szklanych pojemników i gazowanych napojów.
 - Pojemnik może zamarznąć i pęknąć i doprowadzić do obrażeń.
 - Należy przestrzegać maksymalnego okresu przechowywania i terminu ważności dla zamrożonych produktów spożywczych.
 - Jeśli zamrażarka nie będzie używana przez okres krótszy niż trzy tygodnie, nie trzeba jej odłączać od źródła zasilania. Jednak należy usunąć z lodówki
- wszystkie produkty spożywcze, jeżeli lodówka nie będzie używana przez okres trzech tygodni lub dłuższy. Należy wtedy odłączyć lodówkę od gniazda zasilania, wyczyścić, wytrzeć na mokro i wysuszyć.
- Nie należy wkładać do przedziału zamrażarki napojów gazowanych lub musujących. Nie należy wkładać do przedziału zamrażarki butelek lub szklanych pojemników.
 - Podczas procesu zamrażania zawartości, szkło może pęknąć i doprowadzić do obrażeń i uszkodzenia mienia.
 - Nie należy zmieniać ani modyfikować funkcji lodówki.
 - Nieprzestrzeganie zalecenia może doprowadzić do obrażeń ciała i/ lub uszkodzeń mienia. Wszystkie zmiany i modyfikacje wykonane przez osoby trzecie nie są objęte serwisem gwarancyjnym Samsung. Firma Samsung nie ponosi odpowiedzialności za powstałe w wyniku modyfikacji osób trzecich problemy z bezpieczeństwem oraz uszkodzenia urządzenia.
 - Nie należy blokować otworów wentylacyjnych.
 - Zablokowanie otworów wentylacyjnych np. workiem plastikowym może doprowadzić do nadmiernego schłodzenia

zalecenia bezpieczeństwa _11

lodówki.

- Należy używać wyłącznie kostkarki dostarczonej z lodówką.
- Należy wytrzeć nadmiar wilgoci wewnątrz lodówki i pozostawić otwarte drzwi.
- W przeciwnym razie w lodówce mogą się pojawić nieprzyjemne zapachy i pleśń.
- Jeżeli urządzenie zostało zmoczone, należy wyciągnąć wtyczkę zasilającą i skontaktować się z Centrum serwisowym Samsung Electronics.



OSTRZEŻENIA DOTYCZĄCE CZYSZCZENIA I KONSERWACJI

-  • Nie należy przyskać środkiem czyszczącym bezpośrednio na wyświetlacz.
- Może to doprowadzić do zgaśnięcia liter wyświetlanych na wyświetlaczu.
- Jeżeli substancja obca np. woda przedostanie się do urządzenia, należy wyjąć wtyczkę z gniazda i skontaktować się z najbliższym centrum serwisowym.
- Nieprzestrzeganie tego zalecenia może doprowadzić do porażenia prądem i pożaru.
- W regularnych odstępach czasu usuwać wszystkie ciała obce, np. pył i wodę z zacisków wtyczki i

punktów styku za pomocą suchej szmatki.

- Wyjąć wtyczkę zasilania i wyczyścić za pomocą suchej szmatki.
- Nieprzestrzeganie tego zalecenia może doprowadzić do porażenia prądem i pożaru.
- Nie należy czyścić urządzenia bezpośrednio spryskując go wodą.
- Do czyszczenia nie wolno używać benzenu, rozpuszczalnika, Cloroxu i chlorku.
- Te środki mogą uszkodzić powierzchnię lodówki i doprowadzić do pożaru.
- Nigdy nie należy wkładać palców lub innych przedmiotów do otworu dystrybutora wody.
- Może to doprowadzić do obrażeń użytkownika lub uszkodzenia urządzenia.



- Przed rozpoczęciem czyszczenia i konserwacji, wyjąć wtyczkę z gniazda ściennego.
- Nieprzestrzeganie tego zalecenia może doprowadzić do porażenia prądem i pożaru.



OSTRZEŻENIA DOTYCZĄCE PRAWIDŁOWEGO USUWANIA

- ★ • Należy pozostawić półki na miejscu, aby uniemożliwić wchodzenie dzieci do wnętrza urządzenia.
- Należy się upewnić, czy rury układu chłodniczego znajdujące się z tyłu urządzenia przeznaczonego do usunięcia, nie zostały uszkodzone.
- Jako czynnik chłodniczy jest stosowany R-600a lub R-134a. Aby dowiedzieć się, który czynnik zastosowano w urządzeniu, należy sprawdzić etykietę sprężarki, znajdującą się na tylnej ścianie urządzenia lub tabliczkę znamionową znajdującą się wewnątrz lodówki. Jeśli produkt zawiera łatwopalny gaz (czynnik chłodniczy R-600a), należy skontaktować się z lokalnym urzędem miasta lub gminy, aby uzyskać informacje dotyczące sposobu właściwego usunięcia urządzenia. Cyklopentan, używany do izolacji jest gazem wybuchowym. Gazy w materiale izolacyjnym wymagają specjalnej procedury usunięcia. Należy skontaktować się z lokalnym urzędem w celu uzyskania informacji dotyczących sposobu usunięcia produktu zgodnego z przepisami ochrony środowiska. Należy się także upewnić, czy kanały

układu chłodniczego znajdujące się z tyłu urządzenia przeznaczonego do usunięcia nie zostały uszkodzone.

Przewody należy niszczyć na otwartej przestrzeni.

- Przed pozbyciem się tej lub jakiegokolwiek innej lodówki/ek, należy zdjąć drzwi, uszczelki drzwi i rączki/uchwyty do drzwi, aby zapobiec zagrożeniu zamknięcia się dzieci lub zwierząt wewnątrz urządzenia. Należy pilnować, aby dzieci nie używały urządzenia do zabawy.
- Jeżeli dziecko zostanie uwięzione w środku, istnieje ryzyko jego zranienia oraz śmierci z powodu uduszenia.
- Opakowania urządzenia należy usunąć w sposób zgodny z przepisami dotyczącymi ochrony środowiska naturalnego.
- Wszystkie materiały opakowaniowe należy przechowywać poza zasięgiem dzieci, ponieważ mogą być niebezpieczne.
- Jeżeli dziecko założy sobie worek na głowę, może się udusić.



DODATKOWE WSKAZÓWKI DOTYCZĄCE WŁAŚCIWEGO UŻYWANIA URZĄDZENIA

- W przypadku przerwy w dopływie prądu elektrycznego należy skontaktować się z lokalnym rejonem energetycznym i dowiedzieć się o czas jej trwania.
- Jedno- lub dwugodzinna przerwa w dostawie prądu elektrycznego nie ma wpływu na zmianę temperatury w lodówce. Należy jednak ograniczyć częstotliwość otwierania drzwi lodówki podczas przerwy w dopływie prądu.
- W przypadku przerwy dłuższej niż 24 godziny, należy wyjąć z lodówki wszystkie zamrożone produkty spożywcze.
- Jeśli lodówka posiada opcję zamykania na kluczyk, to kluczyk należy przechowywać poza zasięgiem dzieci, a nie w pobliżu urządzenia.
- Urządzenie może pracować nieregularnie (ewentualne rozmrożenie zawartości lub ewentualny wzrost temperatury w zamrażarce), jeśli zostanie umieszczone przez dłuższy czas w środowisku, gdzie temperatura pracować przekracza dopuszczalny limit, dla którego urządzenie zostało zaprojektowane.
- Nie należy przechowywać w lodówce produktów nieodpornych na niskie temperatury, takich jak banany czy melony.
- Twoja lodówka jest urządzeniem bezszronowym, co oznacza, że nie ma potrzeby manualnego rozmrażania urządzenia. Lodówka usuwa szron automatycznie.
- Temperatura rośnie w czasie odszraniania zgodnie z wymaganiami ISO. Jeżeli chce się zapobiec niepożądanemu wzrostowi temperatury zamrożonych produktów spożywczych, należy je owinąć w kilka warstw gazety.
- Każdy wzrost temperatury zamrożonych produktów spożywczych podczas procesu rozmrażania może skrócić czas przechowywania tych produktów.
- Nie należy ponownie zamrażać całkowicie rozmrożonych produktów spożywczych.
- Temperatura w częściach lub komorach oznaczonych dwiema gwiazdkami (✱✱) jest nieznacznie wyższa niż w innych obszarach zamrażarki. Ponieważ części lub komory oznaczone dwiema gwiazdkami różnią się w zależności od produktu, informacje na ich temat podano w dostarczonej instrukcji.

Wskazówki dotyczące oszczędzania energii

- Instalować urządzenie w chłodnym, suchym pomieszczeniu z odpowiednią wentylacją. Nie należy instalować urządzenia w miejscu wystawionym na bezpośrednie działanie promieni słonecznych i nigdy nie należy instalować urządzenia w pobliżu źródła ciepła (na przykład grzejnika).
- Nigdy nie należy blokować odpowietrzników i krtek znajdujących się na urządzeniu.
- Nie należy wkładać do urządzenia ciepłych produktów spożywczych. Należy odczekać do momentu ich schłodzenia.
- Wkładać zamrożone produkty do lodówki w celu rozmrożenia. Następnie można wykorzystać zamrożone produkty do schłodzenia produktów znajdujących się w lodówce.
- Nie należy zbyt długo trzymać otwartych drzwi lodówki podczas wkładania i wyjmowania produktów spożywczych. Im krócej drzwi są otwarte, tym mniej lodu wytworzy się w zamrażarce.
- Instalując lodówkę, należy zapewnić jej wolną przestrzeń z prawej i lewej strony oraz z tyłu i z góry. Zapewni to zmniejszenie

zużycia energii elektrycznej i tym samym niższe rachunki za prąd.

- Aby zapewnić najbardziej efektywne zużycie energii nie należy zmieniać oryginalnego położenia wszystkich koszy, szuflad i półek.

To urządzenie jest przeznaczone do użytku w domach i podobnych miejscach, takich jak:

- kuchnie dla pracowników w sklepach, biurach i innych miejscach pracy;
- domy wiejskie, pokoje hotelowe, motele i inne obiekty mieszkalne;
- miejsca zakwaterowania;
- firmy cateringowe i podobne miejsca żywienia zbiorowego.

spis treści

USTAWIENIE LODÓWKI.....	16
OBSŁUGA LODÓWKI	19
ZMIANA KIERUNKU OTWIERANIA DRZWI (OPCJONALNA).....	25
ROZWIĄZYWANIE PROBLEMÓW	31

ustawienie lodówki

PRZYGOTOWANIE LODÓWKI DO INSTALACJI

Gratulujemy zakupu lodówki firmy Samsung. Mamy nadzieję, że wiele wyjątkowych funkcji, jakie oferuje to nowe urządzenie, jak również jego znakomita efektywność pracy, dadzą Państwu pełną satysfakcję.

- Przed rozpoczęciem eksploatacji, lodówka musi być odpowiednio ustawiona i zainstalowana, zgodnie z dostarczoną instrukcją.
- Niniejsze urządzenie, należy wykorzystywać wyłącznie do celów, dla których zostało ono zaprojektowane i które zostały opisane w niniejszej instrukcji obsługi.
- Wszelkiego typu naprawy powinny być dokonywane tylko przez wykwalifikowany personel serwisowy.
- Opakowania urządzenia należy zutylizować w sposób zgodny z przepisami dotyczącymi ochrony środowiska naturalnego.



OSTRZEŻENIE

- Przed wymianą żarówki oświetlającej wnętrze chłodziarki należy odłączyć urządzenie od źródła zasilania.
- W przeciwnym razie istnieje ryzyko porażenia prądem.

Wybór najlepszego miejsca dla lodówki

- Należy wybrać miejsce poza bezpośrednim zasięgiem promieni słonecznych.
- Należy wybrać miejsce o płaskiej, wypoziomowanej (lub prawie wypoziomowanej) powierzchni.

- Należy wybrać miejsce o wystarczająco dużej przestrzeni, aby drzwi lodówki mogły się łatwo otwierać.
- Należy zapewnić wystarczającą przestrzeń na instalację lodówki na płaskim podłożu.
- Jeśli lodówka nie zostanie wypoziomowana, jej system chłodzenia może nie pracować poprawnie.
- Całkowita przestrzeń wymagana do obsługi lodówki. Patrz poniżej rysunki i wymiary.

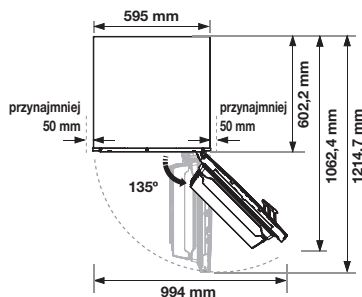
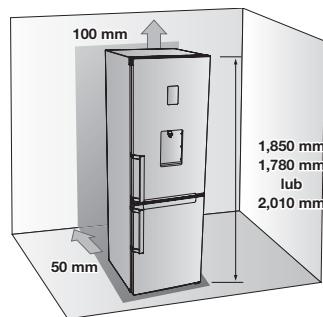

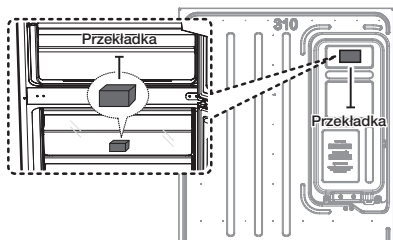

- 
 • Zdjąć papier z przekładki, następnie przymocować przekładkę (szary blok) z tyłu lodówki dla zapewnienia lepszej wydajności. Podczas instalacji lodówki, upewnić się, że przekładka została przymocowana zgodnie z rysunkiem. Przekładka zwiększa wydajność lodówki.
(Tylko model RB31F***B, RB29F***B, RB37J***G**)

- 
 • Zachować wystarczająco dużą przestrzeń z prawej i lewej strony oraz z tyłu i nad lodówką dla zapewnienia lepszej cyrkulacji powietrza. Zapewni to zmniejszenie zużycia energii elektrycznej i tym samym niższe rachunki za prąd.

- Nie należy ustawiać lodówki w miejscu, gdzie temperatura może wynosić poniżej 10 °C.
- Należy sprawdzić, czy można swobodnie przesunąć lodówkę na czas wykonania czynności konserwacyjnych lub serwisowych.



UWAGA

W czasie instalacji, serwisowania lub czyszczenia miejsca za lodówką, należy wyciągnąć lodówkę w linii prostej i w linii prostej umieścić z powrotem na miejscu. Należy również upewnić się, że podłoga jest w stanie udźwignąć załadowaną lodówkę. Nieprzestrzeganie zalecenia może doprowadzić do uszkodzenia podłogi.



UWAGA

Należy zabezpieczyć przewód zasilający z tyłu lodówki tak, aby nie dotykał ziemi. Pozwoli to na uniknięcie jego uszkodzenia podczas przesuwania lodówki.

PODŁOGA

Aby prawidłowo zainstalować lodówkę, należy ją umieścić na równej powierzchni z twardego materiału, który leży na takiej samej wysokości co reszta podłogi. Ta powierzchnia powinna być na tyle wytrzymała, aby utrzymać w pełni załadowaną lodówkę (lub ok. 65 kg). Aby zabezpieczyć podłogę, należy wyciąć duży odcinek kartonu i położyć go pod lodówkę w miejscu, w którym odbywa się instalacja.



- 
 • Ciągnięcie lub popychanie lodówki może uszkodzić podłogę. Przesuwanie lodówki po zakończeniu instalacji, może uszkodzić podłogę.

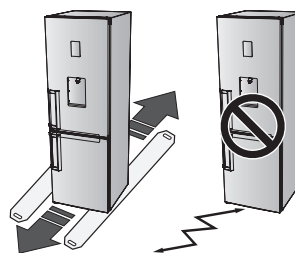

- 
 • Przy przesuwaniu lodówki PRZEWÓD zasilający powinien być przymocowany z tyłu za pomocą elementu ustalającego.



POZIOMOWANIE LODÓWKI

Jeżeli przednia część urządzenia znajduje się nieznacznie wyżej niż tył, drzwi będą się otwierać i zamykać bardziej swobodnie.

Przypadek 1) Urządzenie przechyla się w lewą stronę.

Obrócić lewą nogę regulującą w kierunku strzałki do momentu wyrównania poziomu urządzenia.

Przypadek 2) Urządzenie przechyla się w prawą stronę.

Obrócić prawą nogę regulującą w kierunku strzałki do momentu wyrównania poziomu urządzenia.

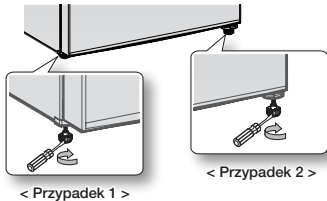

USTAWIENIE LODÓWKI

Po ustawieniu i zainstalowaniu lodówki, można już w pełni korzystać ze wszystkich funkcji i wyposażenia tego urządzenia.

Po wykonaniu poniższych czynności lodówka powinna sprawnie funkcjonować.

Jeśli nie, należy sprawdzić zasilanie lub przejrzeć rozdział dotyczący rozwiązywania problemów, znajdujący się na końcu tej instrukcji obsługi.

Z wszelkiego rodzaju pytaniami, należy zwracać się do Centrum serwisowego firmy Samsung Electronics.

1. Należy ustawić lodówkę w odpowiednim miejscu, zachowując niezbędną odległość między ścianą a urządzeniem. Patrz zalecenia dotyczące instalacji w niniejszej instrukcji obsługi.
2. Przed użyciem lodówki należy usunąć zabezpieczenia narożników półek, które pokazano na poniższym rysunku. (Zabezpieczenia te służą do ochrony lodówki podczas transportu).



3. Po podłączeniu lodówki, każdorazowe otwarcie drzwi powinno spowodować zapalenie żarówki wewnętrznego oświetlenia.
4. Należy ustawić temperaturę na najniższą i odczekać godzinę. Lodówka powinna się lekko schłodzić a jej silnik powinien poprawnie pracować.
5. Po podłączeniu do prądu, lodówka osiągnie odpowiednią temperaturę dopiero upływie kilku godzin. Po osiągnięciu wystarczająco niskiej temperatury, można włożyć do lodówki żywność i napoje.





Po podłączeniu lodówki do prądu, włączy się alarm. Naciśnij przycisk Freezer (Zamrażarka) lub Fridge (Lodówka). (tylko dla modelu z funkcją strefy Coolselect) Patrz strona 19 „Używanie panelu sterowania”.

obsługa lodówki

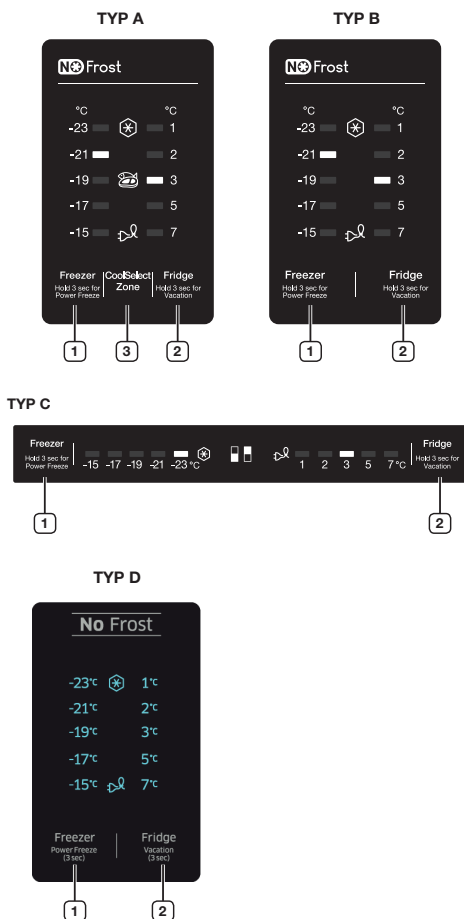
UŻYWANIE PANELU STEROWANIA



-  Za każdym razem po naciśnięciu przycisku, włączy się krótki dźwięk.
-  Jeżeli żaden przycisk nie zostanie naciśnięty, kontrolki LED zamrażarki, lodówki i strefy CoolSelect wyłączą się w celu minimalnego zużycia energii. Ale kontrolki LED funkcji Power Freeze (Intensywne zamrażanie) i Vacation (Wakacje) włączą się po włączeniu danej funkcji. (Tylko model RB29****B, RB31****B, RB32****B).

1 Zamrażarka

Przycisk Freezer (Zamrażarka) służy do ustawiania żądanej temperatury zamrażarki w zakresie od -15 °C do -23 °C. Domyślnie temperatura jest ustawiona na -19 °C i za każdym razem po naciśnięciu przycisku Freeze (Zamrażanie), temperatura zmieni się w poniższej kolejności, a wskaźnik temperatury wskaże żądaną temperaturę.

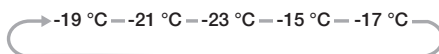

Nacisnąć ten przycisk i przytrzymać go przez 3 sekundy, aby aktywować funkcję Power Freeze (Intensywnego zamrażania). Wskaźnik Power Freeze (❄️) włączy się i lodówka przyspieszy proces zamrażania produktów.

Ta funkcja pozostanie włączona przez 50 godzin i na wskaźniku zamrażarki nie zmieni się wyświetlana temperatura. Ta funkcja wyłączy się automatycznie. Po zakończeniu procesu intensywnego zamrażania, wskaźnik intensywnego zamrażania wyłączy się i zamrażarka powróci do poprzedniego ustawienia temperatury.

Podczas używania tej funkcji wzrasta pobór mocy urządzenia. Należy pamiętać, aby wyłączyć tryb intensywnego zamrażania, kiedy nie jest dłużej potrzebny i przywrócić poprzednie ustawienie temperatury zamrażarki. Aby wyłączyć tę funkcję, należy nacisnąć i przytrzymać przycisk Freezer (Zamrażarka) przez 3 sekundy.

Jeśli konieczne jest zamrożenie dużej ilości żywności, należy aktywować funkcję intensywnego zamrażania 20 godzin przed włożeniem żywności.

2 Lodówka

Nacisnąć przycisk Fridge (Lodówka), aby ustawić wymaganą temperaturę między 1 °C a 7 °C. Domyślnie temperatura jest ustawiona na 3 °C i każdorazowe wciśnięcie przycisku Fridge (Lodówka) powoduje zmianę temperatury w następującej kolejności, a na wskaźniku temperatury wyświetlana jest żądana temperatura.





Nacisnąć ten przycisk i przytrzymać go przez 3 sekundy, aby aktywować tryb wakacyjny. Wskaźnik Vacation (Wakacje) () włączy się i temperatura lodówki zostanie ustawiona poniżej 17 °C w celu zmniejszenia poboru energii, kiedy użytkownicy wyjadą w podróż służbową lub na wakacje i nie będą korzystali z lodówki. Po aktywowaniu trybu wakacyjnego zamrażarka pozostanie włączona. Funkcja wakacyjna wyłączy się w sposób automatyczny po wyregulowaniu temperatury lodówki przy włączonej funkcji wakacyjnej. Przed użyciem tej funkcji należy wyjąć z lodówki całą żywność.



Gdy aktywowana jest funkcja wakacyjna, strefa Coolselect nie będzie działać. Po wyłączeniu funkcji wakacyjnej, włączy się funkcja strefy Coolselect.

3 Strefa CoolSelect Zone

Nacisnąć przycisk Coolselect Zone (Strefa Coolselect), aby aktywować funkcję strefy Coolselect. Wskaźnik strefy Coolselect () włączy się, można przechowywać mięso i ryby. Nacisnąć ponownie przycisk Coolselect Zone (Strefa Coolselect), wskaźnik strefy Coolselect () wyłączy się, można przechowywać warzywa.



Gdy aktywowana jest funkcja Vacation (Wakacje), naciśnięcie przycisku Coolselect Zone (Strefa Coolselect) nie będzie działać.

Alarm temperatury (tylko dla modelu z funkcją strefy Coolselect, RB37J5**9**, RB37J5**5**)

- Jeżeli w przedziale zamrażarki panuje zbyt wysoka temperatura z powodu awarii zasilania, lampka LED temperatury zaczyna migać i włącza się alarm. Naciśnij przycisk Freezer (Zamrażarka) lub Fridge (Lodówka), aby wyłączyć.
- To ostrzeżenie może się pojawić:
 - Gdy lodówka jest włączona.
 - Gdy w przedziale zamrażarki panuje zbyt wysoka temperatura z powodu awarii zasilania.

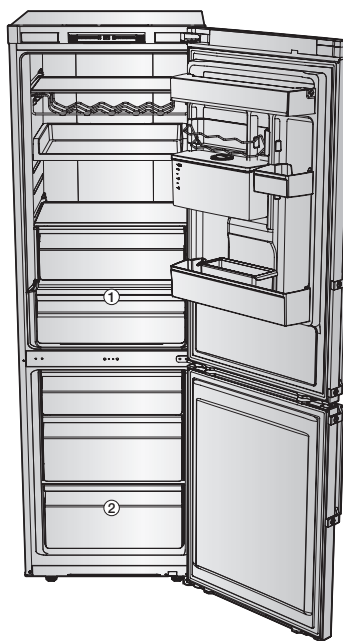

- Niektóre funkcje, takie jak zbiornik na wodę i szuflada Cool Select Zone (**1**) mogą się różnić i być dostępne lub nie w zależności od modelu.
- W szufladzie Cool Select Zone można zamrozić warzywa i owoce. (opcja)
- Aby zamrozić duże ilości produktów w szybki sposób, należy skorzystać z szuflady na samym dole (**2**).

DODATKOWA PÓŁKA



Jeżeli opcjonalnie dostępna jest dodatkowa półka, można wyjąć wszystkie szuflady, z wyjątkiem szuflady dolnej (2) i umieścić dodatkową półkę tuż nad dolną szufladą.

Nie wpłynie to na właściwości termiczne i mechaniczne.

Pojemność przedziału zamrażarki jest podawana bez tych części w przypadku modeli z dostępną dodatkową półką.



KORZYSTANIE Z PÓŁKI WSUWANEJ (OPCJA)

Półkę tę można wsunąć, aby na niższej półce ustawić wysokie pojemniki czy produkty.

1. Lekko unieś półkę i wsuń ją do wewnątrz.
2. Aby wykorzystać pełną powierzchnię półki, można ją po prostu wyciągnąć.

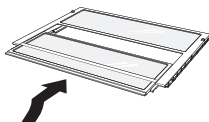

Półka może wypaść z lodówki, należy zachować ostrożność podczas użytkowania i czyszczenia.

FUNKCJE PRZEDZIAŁU ZAMRAŻARKI

Oznaczenia zamrożonych produktów na panelu drzwi

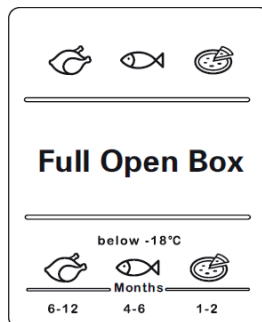

Rysunki nad symbolami wskazują dopuszczalny okres przechowywania produktu w miesiącach. Przy zakupie zamrożonych produktów, należy zwracać uwagę na datę produkcji lub datę ważności.

Zamrażanie żywności

Zamrażać wyłącznie świeżą, niepopsutą żywność. Przechowywać żywność przeznaczoną do zamrożenia z dala od żywności już zamrożonej. Aby zapobiec utraceniu smaku lub wyschnięciu żywności, należy ją wkładać do szczelnych pojemników.

Prawidłowe pakowanie żywności:

1. Włożyć żywność do opakowania.
2. Usunąć całe powietrze.
3. Zamknąć opakowanie.
4. Oznaczyć na opakowaniu datę i zawartość.

Poniższe produkty nie nadają się do pakowania w nie żywności:

Papier pakowniczy, papier pergaminowy, celofan, worki na śmieci i używane torby na zakupy.

Poniższe produkty nadają się do pakowania w nie żywności:

Plastikowa folia, folia z polietylenu wydmuchiwanej, folia aluminiowa i pojemniki do zamrażarki.

Te produkty można zamówić u dealera.

Poniższe produkty nadają się do zamykania zapakowanej żywności:

gumowe taśmy, plastikowe klamry, sznurek, odporna na niskie temperatury taśma samoprzylepna i podobne materiały.

Woreczki i folię z polietylenu wydmuchiwanej można zamknąć folią uszczelniającą.

Okres przechowywania zamrożonej żywności

Czas przechowywania zależy od typu produktów żywnościowych.

W temperaturze -18 °C:

- Świeży drób (cały kurczak), świeże mięso (steaki, pieczenie): do 12 miesięcy
- ryby (chude ryby, gotowane ryby), świeże krewetki, małże, kalmary: do 6 miesięcy
- Pizza, kielbasa: do 2 miesięcy

Czasy przechowywania żywności można znaleźć na stronie FDA pod adresem:

(<http://www.fda.gov/>).



- Nieprzestrzeganie tych zaleceń może doprowadzić do zatrucia pokarmowego.

Kupowanie i przechowywanie mrozonek

Przy zakupie mrożonych produktów, należy przestrzegać poniższych zasad:

- Należy sprawdzić, czy opakowanie nie jest uszkodzone.
- Należy sprawdzić datę ważności.
- Temperatura w zamrażarkach znajdujących się w supermarketach powinna wynosić -18 °C lub mniej. W przeciwnym wypadku, okres przechowywania zamrożonej żywności skraca się.
- Zamrożone produkty żywnościowe należy kupować na końcu. Należy owinąć takie produkty w gazetę lub umieścić w lodówce turystycznej i zawiązać do domu.
- W domu należy natychmiast umieścić zamrożone produkty w zamrażarce. Należy spożyć zamrożone produkty przed wygaśnięciem daty ważności.

Rozmrażanie mrozonek

W zależności od typu i zastosowania, wybrać jedną z poniższych metod:

- Rozmrażać w temperaturze pokojowej.
- Rozmrażać w lodówce.
- Rozmrażać w piekarniku z/bez wspomagania gorącym powietrzem.
- Rozmrażać w kuchence mikrofalowej.



Nie należy zamrażać produktów, które zaczęły się rozmrażać lub już się rozmroziły. Nie można ponownie zamrażać żywności do momentu, gdy zostanie ona przygotowana (przetworzona lub usmażona).

Nie należy przechowywać zamrożonych produktów dłużej niż wskazany maks. okres przechowywania.

22_ obsługa

UŻYWANIE DYSTRYBUTORA WODY (OPCJA)

Można uzyskać schłodzoną wodę z dystrybutora wody bez konieczności otwierania lodówki.

- Unieść kieszeń na puszkę (1).
- Unieść i wyciągnąć zbiornik na wodę (2).
- Przytrzymać za uchwyty po obu stronach, aby wyciągnąć zbiornik wody.
- Wyczyścić wnętrze zbiornika przed użyciem po raz pierwszy.

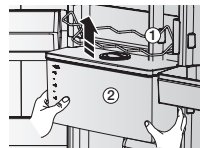

- Należy napelnić zbiornik na wodę, upewniając się, że znajduje się w stabilnej pozycji, biorąc pod uwagę powiększony wylot instalacji wodnej.
- Wlać do 4,5 l wody. W przypadku wiania większej ilości wody, woda może przelać się po zamknięciu pokrywy.
- Jeśli woda kapie po pierwszym napełnieniu zbiornika wody, odlej ok. 500 ml wody używając dyspensera.
- Nie jest możliwe napełnienie zbiornika, kiedy zbiornik znajduje się w lodówce.
- Metoda 1.
- Wlać wodę, unosząc okrągłe wieko w kierunku wskazanym strzałką.



- Metoda 2.
- Wlać wodę, przytrzymując i unosząc dużą pokrywę w celu otwarcia zbiornika.

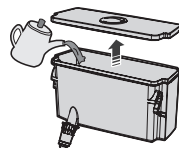

Podczas wkładania zbiornika na wodę po zakończeniu czyszczenia, należy sprawdzić, czy zawór dystrybutora znajduje się na swoim miejscu. Może być przyczyną wycieku wody.

- Po napełnieniu zbiornika, zamknąć drzwi lodówki.
- Po zamknięciu drzwi sprawdzić, czy zawór dystrybutora znajduje się na zewnątrz.



Należy szczerze przymocować zbiornik na wodę do drzwi lodówki. W przeciwnym wypadku, zbiornik na wodę może nie działać w prawidłowy sposób. Nie należy używać lodówki bez zbiornika na wodę. Nieprzestrzeganie zalecenia może doprowadzić do problemów z wydajnością.



Do zbiornika na wodę można wlewać tylko wodę, np. wodę mineralną lub wodę oczyszczoną.

- Umieścić szklankę pod otworem wylotowym wody i nacisnąć nią lekko dźwignię dystrybutora wody. Sprawdzić, czy szklanka znajduje się dokładnie pod dźwignią, aby zapobiec rozlaniu się wody.



Należy sprawdzić, czy urządzenie zabezpieczające jest ustawione na „ODBLOKOWANIE”. Wodę można dozować tylko na tym ustawieniu.

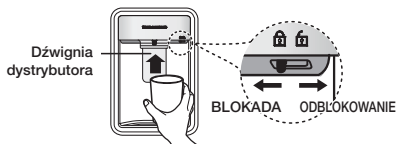

DEMONTAŻ ELEMENTÓW WEWNĘTRZNYCH

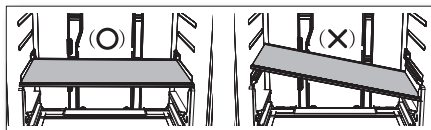

Podczas montażu, umieścić półki lodówki w prawidłowym położeniu i nie wkładać ich do góry nogami. Może to doprowadzić do obrażeń użytkownika lub uszkodzenia urządzenia.



Po włożeniu z powrotem szuflad, należy upewnić się, że strona z etykietą „Przód” jest skierowana od przodu lodówki.

Półki

Delikatnie unieść półki obydwo rękoma i pociągnąć w swoją stronę. (Szklane półki)

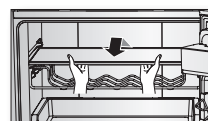

Nie należy wkładać półek do góry nogami lub tyłem. Istnieje ryzyko ich upadku.

Oslony drzwi

Mocno chwycić osłony drzwi obydwo rękoma i w celu ich wyjęcia unieść je nieznacznie.

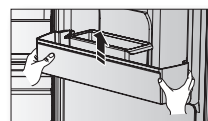

Zbiornik na wodę

Unieść kieszeń na puszki i chwycić zbiornik na wodę obydwo rękoma, unieść go w swoją stronę w celu wyjęcia zbiornika.

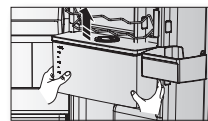

Zbiornik na wodę dostępny lub nie w zależności od modelu.

Szuflady

Wyciągnąć szuflady całkowicie, następnie w celu ich wyjęcia unieść je nieznacznie.

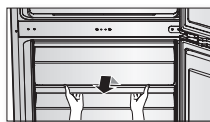

- Jeżeli szuflady utkną na drzwiach, wyjąć szufladę unosząc ją po wyjęciu półek.

CZYSZCZENIE LODÓWKI



OSTRZEŻENIE

Do czyszczenia nie wolno używać benzenu, rozpuszczalnika i Clorox. Mogą one uszkodzić powierzchnię urządzenia oraz doprowadzić do pożaru.



UWAGA

Nie należy rozpryskiwać wody na lodówkę, kiedy jest ona podłączona do prądu. Może to doprowadzić do porażenia prądem. Nie należy czyścić lodówki benzenem, rozpuszczalnikiem lub środkiem do mycia samochodów ze względu na ryzyko pożaru.

1. Odłączyć przewód zasilający lodówki.
2. Delikatnie zwilżyć wodą miękką szmatkę nie pozostawiającą włókien lub ręcznik papierowy.



Nie używać żadnych detergentów do czyszczenia lodówki, może to doprowadzić do jej odbarwienia lub uszkodzenia.

3. Wyrzeć wnętrze lodówki i na zewnątrz do momentu wyczyszczenia i osuszyć.
4. Podłączyć przewód zasilający lodówki.



Gdy z dystrybutora wody nie leje się woda, należy delikatnie nacisnąć górną część zbiornika wody.



WYMIANA LAMPY LED

W przypadku wyłączenia wewnętrznej lub zewnętrznej lampki LED, nie należy samodzielnie demontować osłony lampy LED.



Należy skontaktować się z przedstawicielem serwisowym.

zmiana kierunku otwierania drzwi (opcjonalna)

ZMIANA USTAWIENIA DRZWI (OPCJA)



Przed zmianą ustawienia drzwi lodówki, należy odłączyć lodówkę od zasilania. Samsung zaleca, aby zmianę ustawień drzwi przeprowadzał wyłącznie upoważniony serwisant firmy Samsung. Procedurę tą serwisant przeprowadzi za odpowiednią opłatą i na koszt klienta.



Gwarancja producenta nie pokrywa uszkodzeń powstałych w wyniku podejmowania próby samodzielnej zmiany ustawienia drzwi. Wszystkie naprawy z tego tytułu będą odbywały się za odpowiednią opłatą i na koszt klienta.

1. Przed zmianą ustawienia drzwi lodówki należy odłączyć lodówkę od zasilania i wyjąć z niej wszystkie artykuły spożywcze.
2. W razie wątpliwości dotyczących zmiany ustawienia drzwi lodówki zgodnie z zaleceniami, należy skontaktować się z wykwalifikowanym technikiem serwisowym Samsung.
3. Nie należy podłączać lodówki do zasilania zaraz po zakończeniu procesu zmiany ustawienia drzwi lodówki. Należy odczekać przynajmniej jedną godzinę.

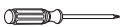
Niezbędne narzędzia

Pozycje niedostarczone		
		
Wkrętak Phillips (+)	Wkrętak płaski (-)	Klucz 11 mm (do wałka zawiasowego)

Pozycje niedostarczone	Dodatkowa część	
		
8 mm klucz nasadowy (do śrub)	Osłona zawiasu / osłona szczeliny drzwi	

Demontaż drzwi lodówki

1. Zdejmij pokrywę przewodów.

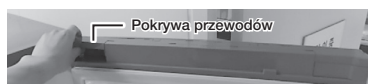

Tylko model * RB37*



2. Zdemontuj osłonę wolnej przestrzeni.



Tylko model * RB37*



3. Zdejmij pokrywę zawiasu, aby wypchnąć zawieszenie jak na poniższych zdjęciach.
 - Wsuń wkrętak z płaską końcówką i ustaw go jak pokazano na rysunku 1
 - Unieś pokrywę jak pokazano na rysunku 2 i wypchnij zawieszenie jak pokazano na rysunku 3. (Zachowaj ostrożność, aby nie uszkodzić przewodu w pokrywie zawiasu przez zbyt mocny nacisk).
 - Zdemontuj element ręcznie jak pokazano na rysunku 5, naciskając w miejscu oznaczonym literą A na rysunku 4.

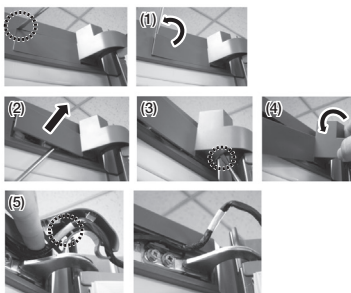

4. Odłącz złącze okablowania drzwi lodówki. (Tylko modele z zewnętrznym wyświetlaczem).

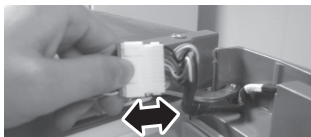

5. Odkręć wkręty.
(Zachowaj ostrożność, aby nie upuścić drzwi po ich zdemontowaniu).

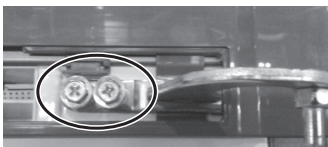

6. Zdejmij drzwi lodówki ze środkowego zawiasu, ostrożnie unosząc je prosto do góry.

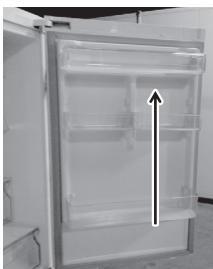

Drzwi są ciężkie — należy uważać, aby nie odnieść obrażeń ciała podczas ich zdejmowania.

7. Zdemontuj środkowy zawias, wykręcając wkręty za pomocą wkrętaka krzyżakowego (+).



Należy zabezpieczyć drzwi, ponieważ drzwi zamrażarki mogą wypaść do przodu.

8. Zdejmij drzwi zamrażarki z dolnego zawiasu, ostrożnie unosząc je prosto do góry.



Drzwi są ciężkie — należy uważać, aby nie odnieść obrażeń ciała podczas ich zdejmowania.

9. Zmień położenie uchwytów z lewej na prawą stronę.
Wykręć wkręt znajdujący się u dołu po prawej stronie drzwi lodówki i zamrażarki. Zmień położenie automatycznego zamknięcia z prawej na lewą stronę.
(Przykręć każdorazowo wkręt automatycznego zamknięcia z dźwignią).



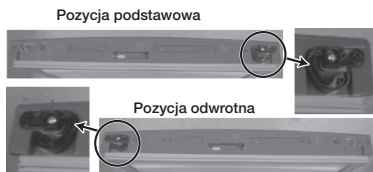

10. Zdejmij zaślepkę uchwytu i wykręć wkręty wkrętakiem z płaską końcówką (-).

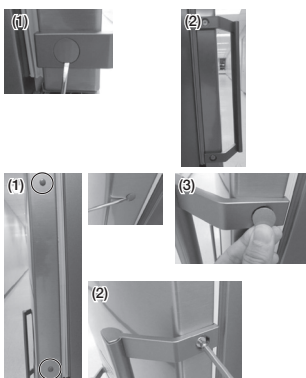

 Zdejmij zaślepkę za pomocą wkrętaka z płaską końcówką (-) i zamocuj uchwyt i zaślepkę uchwytu.

 **UWAGA** Należy zachować ostrożność, aby podczas zdejmowania nie zarysować zaślepki.

11. Załóż zaślepkę.

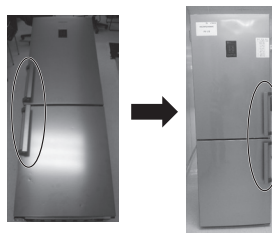



12. Zmierń położenie wkrętu z gniazdem i osłony wkrętu. Wyciągnij za pomocą wkrętaka z wąską, płaską końcówką.

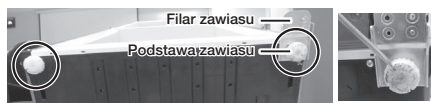

 **UWAGA** Należy zachować ostrożność, aby nie skaleczyć się podczas tej czynności.

13. Połóż ostrożnie lodówkę na tylnej ścianie. Zdejmij filar (odkręć w lewo) i podstawę zawiasu.



 Aby zabezpieczyć podłóżę przed uszkodzeniem spowodowanym leżącą lodówką, wytnij duży fragment kartonu i podłóż go pod lodówkę.

14. Zamontuj środkowy zawias przy użyciu wkrętaka krzyżakowego (+). (Przed zamontowaniem zawiasu środkowego zamocuj podkładkę skierowaną do góry).

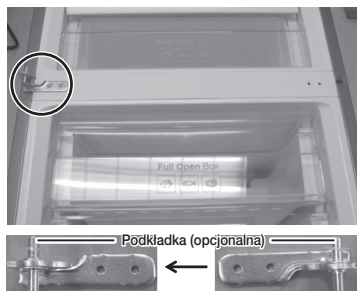

15. Zamień położenie dolnego zawiasu i filaru.
(Prawo->Lewo)

Zamontuj podstawę zawiasu po założeniu drzwi zamrażarki na środkowym zawiasie.

- Wymontuj element prowadzący automatycznego zamknięcia i zawias sworzniowy.
- Zamontuj zawias sworzniowy i element prowadzący automatycznego zamknięcia jak pokazano na zdjęciu.

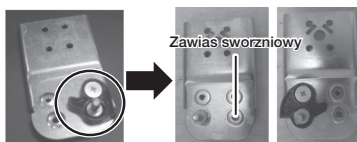

16. Wyjmij nakrywkę z osłony jak pokazano na zdjęciu (1).

Wykręć wkręt i zdemontuj osłonę (2), przenieś przewody biegnące w drzwiach (3) na drugą stronę drzwi lodówki (tylko drzwi z wyświetlaczem).

Zamocuj osłonę za pomocą wkrętu jak pokazano na zdjęciu (4).

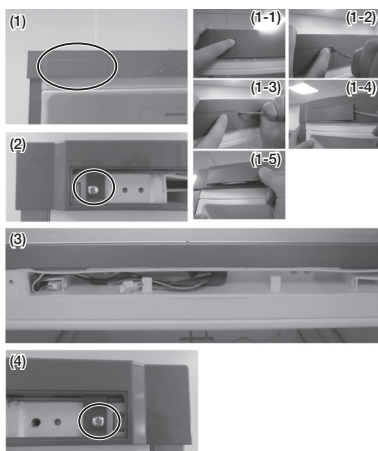

17. Poprowadź przewody po przeciwnej stronie drzwi jak pokazano na zdjęciu.

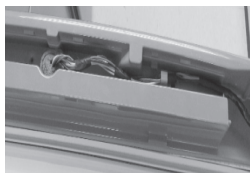

18. Za pomocą klucza 11 mm oddziel sworzeń zawiasu górnego.
Odwroć zawias górny i ponownie przykręć jego sworzeń.



19. Włóż zawias górny, aby nieco powiększyć otwór, a następnie wyjmij zawias górny, aby zamontować drzwi lodówki.

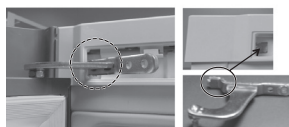
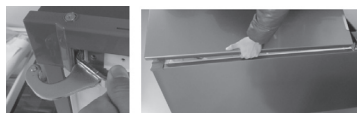

Czynności montażowe

1. Zamontuj zawias górny na drzwiach lodówki.
2. Zamontuj zawias środkowy na drzwiach lodówki.
3. Włóż zawias górny w obudowę.
4. Wkręć wkręt.

20. Podłącz przewód, a następnie włóż w osłonę. Włóż przewód w pokrywę zawiasu. Fragment zabezpieczony białą taśmą powinien znajdować się w miejscu pokazanym na zdjęciu poniżej (1). Zamknij element ustalający, aby zapobiec wypadaniu przewodu jak pokazano na zdjęciu poniżej (2).

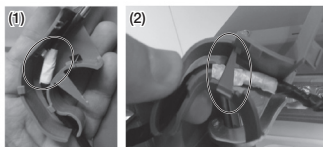

Tylko model * RB37*

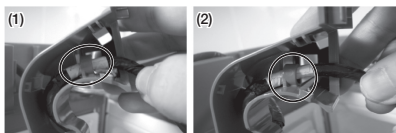

Tylko modele z zewnętrznym wyświetlaczem.

21. Załóż pokrywę zawiasu i dopasuj do niego.

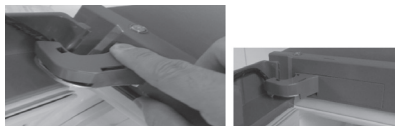

Tylko model * RB37*

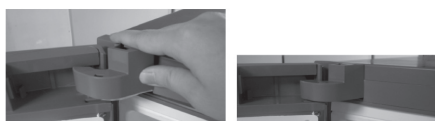

22. Załóż osłonę wolnej przestrzeni (część dodatkowa) po tylnej stronie.



Tylko model * RB37*



23. Wsuń pokrywę przewodów w górnej części drzwi lodówki i dociśnij w celu całkowitego zamocowania.

Sprawdź położenie przewodów, które powinny znajdować się w tylnej części pokryw przewodów.

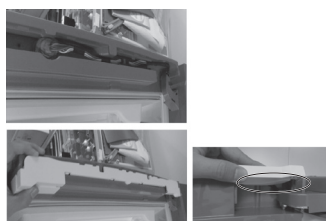

Tylko model * RB37*

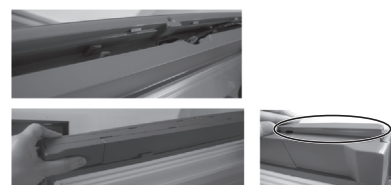

24. Załóż nakrywkę.

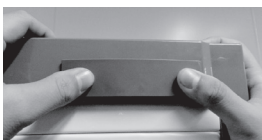

25. Odłącz uszczelki drzwi lodówki i zamrażarki, obróć je o 180° i zamocuj.

Sprawdź, czy uszczelki drzwi lodówki i zamrażarki są prawidłowo założone.

W przeciwnym razie może występować hałas lub powstawać rosa, co ma wpływ na działanie urządzenia.



26. Sprawdź, czy drzwi działają prawidłowo.



Podczas zmiany ustawienia drzwi zamrażarki, należy wymontować uszczelkę drzwi zamrażarki oraz lewą uszczelkę wewnętrzną (**A**). Następnie zamontować uszczelkę wewnętrzną z prawej strony (**B**). Zamontować uszczelkę drzwi zamrażarki obracając ją o 180°.
(Tylko model RB29****B, RB31****B, RB32****B)

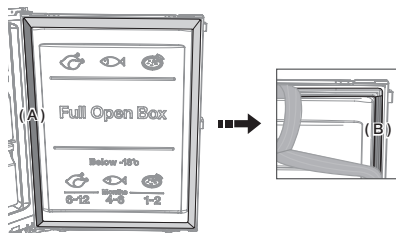

rozwiązywanie problemów

PROBLEM	ROZWIĄZANIE
Urządzenie nie działa lub temperatura jest zbyt wysoka.	<ul style="list-style-type: none"> • Sprawdzić, czy wtyczka zasilania została podłączona w prawidłowy sposób. • Czy regulator temperatury na przednim panelu został ustawiony w prawidłowy sposób? • Czy urządzenie nie stoi na słoncu i czy w pobliżu nie znajdują się źródła ciepła? • Sprawdzić, czy tył urządzenia nie znajduje się za blisko ściany.
Produkty w lodówce są zmrożone.	<ul style="list-style-type: none"> • Czy temperatura na panelu sterowania jest ustawiona prawidłowo? • Czy temperatura otoczenia nie jest za niska?
Niezwykłe hałasy wydobywają się z lodówki.	<ul style="list-style-type: none"> • Sprawdzić, czy urządzenie zostało zainstalowane na stabilnym i równym podłożu. • Sprawdzić, czy tył urządzenia nie znajduje się za blisko ściany. • Czy za lub pod lodówką nie znajdują się ciała obce? • Czy hałas wydobywa się ze sprężarki urządzenia? • Dźwięk 'cykania' z powodu kurczenia i rozszerzania się różnych akcesoriów.
Przednie narożniki i boki urządzenia są ciepłe i rozpoczyna się skraplanie.	<ul style="list-style-type: none"> • Przewody odporne na wysokie temperatury zostały zainstalowane w przednich narożnikach urządzenia, aby zapobiegać skraplaniu. Kiedy temperatura otoczenia wzrasta, mogą one nie zawsze być skuteczne. Jednak taka sytuacja nie jest nieprawidłowa. • W sytuacji bardzo wysokiej wilgotności, skraplanie może powstawać na zewnętrznej powierzchni urządzenia kiedy wilgoć z powietrza zetknie się z chłodną powierzchnią urządzenia.
Z urządzenia wydobywa się dźwięk wydzielających się pęcherzyków.	<ul style="list-style-type: none"> • To czynnik chłodniczy, który chłodzi urządzenie od wewnątrz.
Z wnętrza urządzenia wydobywa się nieprzyjemny zapach.	<ul style="list-style-type: none"> • Czy w lodówce nie znajdują się zepsute produkty spożywcze? • Sprawdzić, czy produkty spożywcze o mocnym zapachu (na przykład ryba) są szczelnie opakowane. • Sprawdzając od czasu do czasu lodówkę i wyrzucać popsute lub długo przechowywane produkty spożywcze.
Na ściankach urządzenia pojawił się szron.	<ul style="list-style-type: none"> • Czy odpowietrzniki są zablokowane artykułami spożywczymi znajdującymi się wewnątrz lodówki? • Rozmieścić artykuły spożywcze tak, aby poprawić wentylację. • Czy drzwi są całkowicie zamknięte?
Skraplanie na wewnętrznych ścianach urządzenia i wokół warzyw.	<ul style="list-style-type: none"> • Artykuły spożywcze z wysoką zawartością wody są przechowywane odsłonięte przy wysokim poziomie wilgotności lub drzwi były otwarte przez dłuższy okres czasu. • Przechowywać artykuły spożywcze pod przykryciem lub w szczelnych pojemnikach.

schemat okablowania

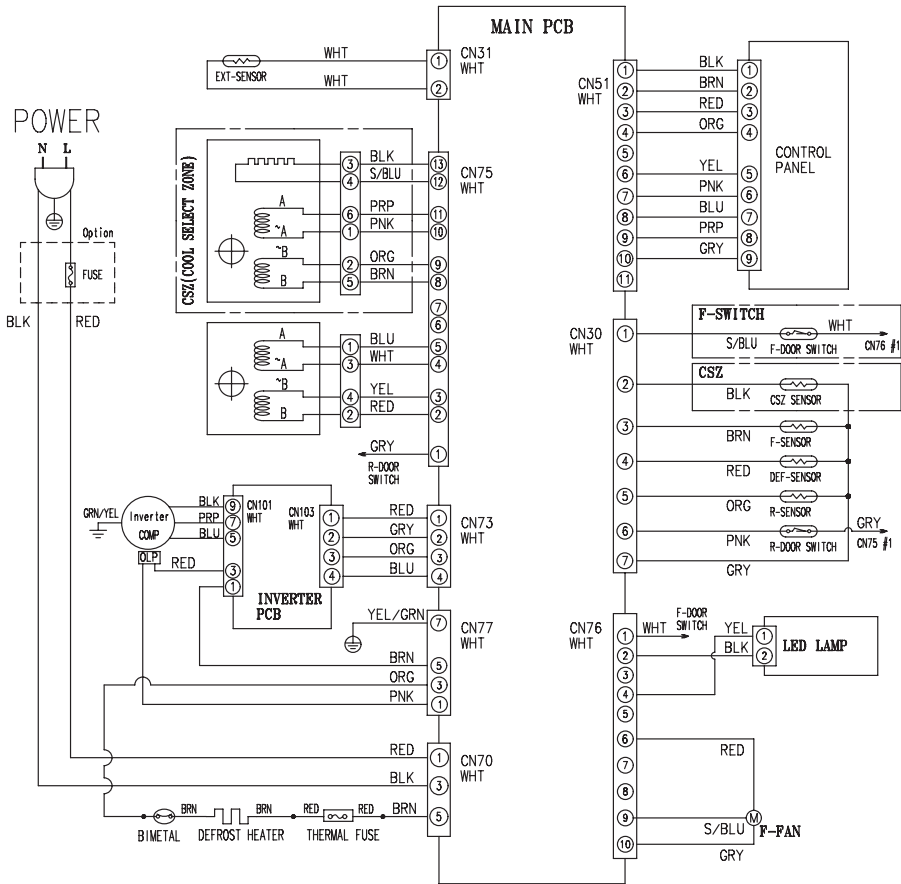

[OPTION TABLE]
9th Character at Model name

9th Character	CSZ	F-SWITCH	REMARK
C	0	0	A++ Model
D	X	X	A+ Model

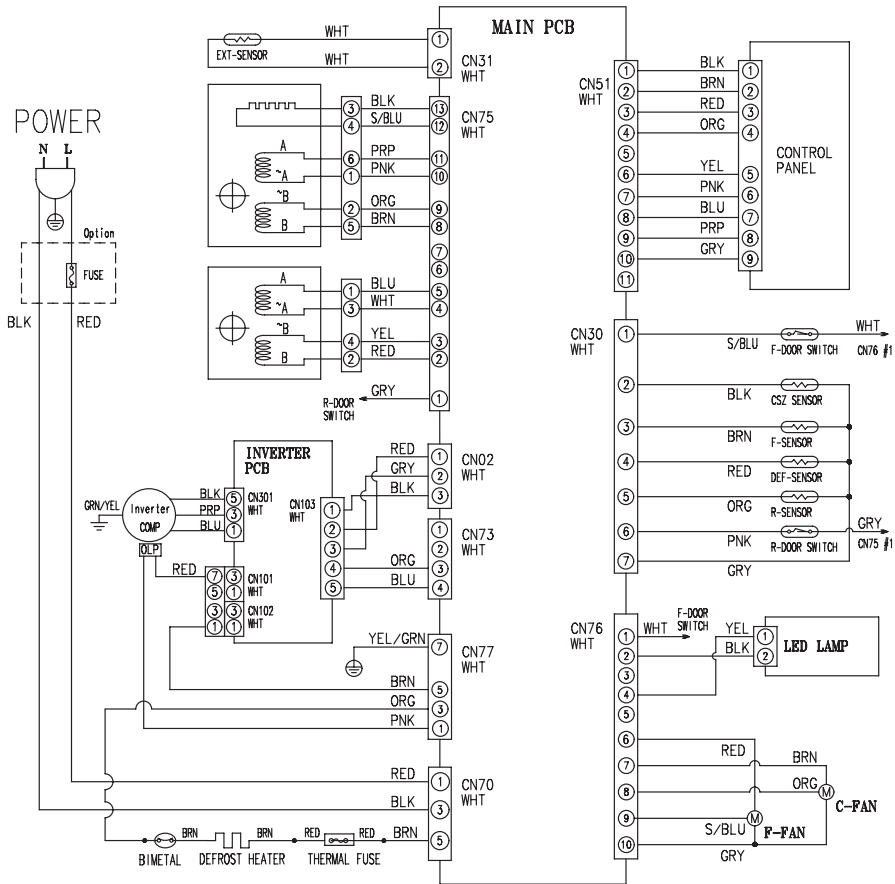

This is applied to the model of which 9th character is "B"
(A+++ Model)

3050 2M A+++

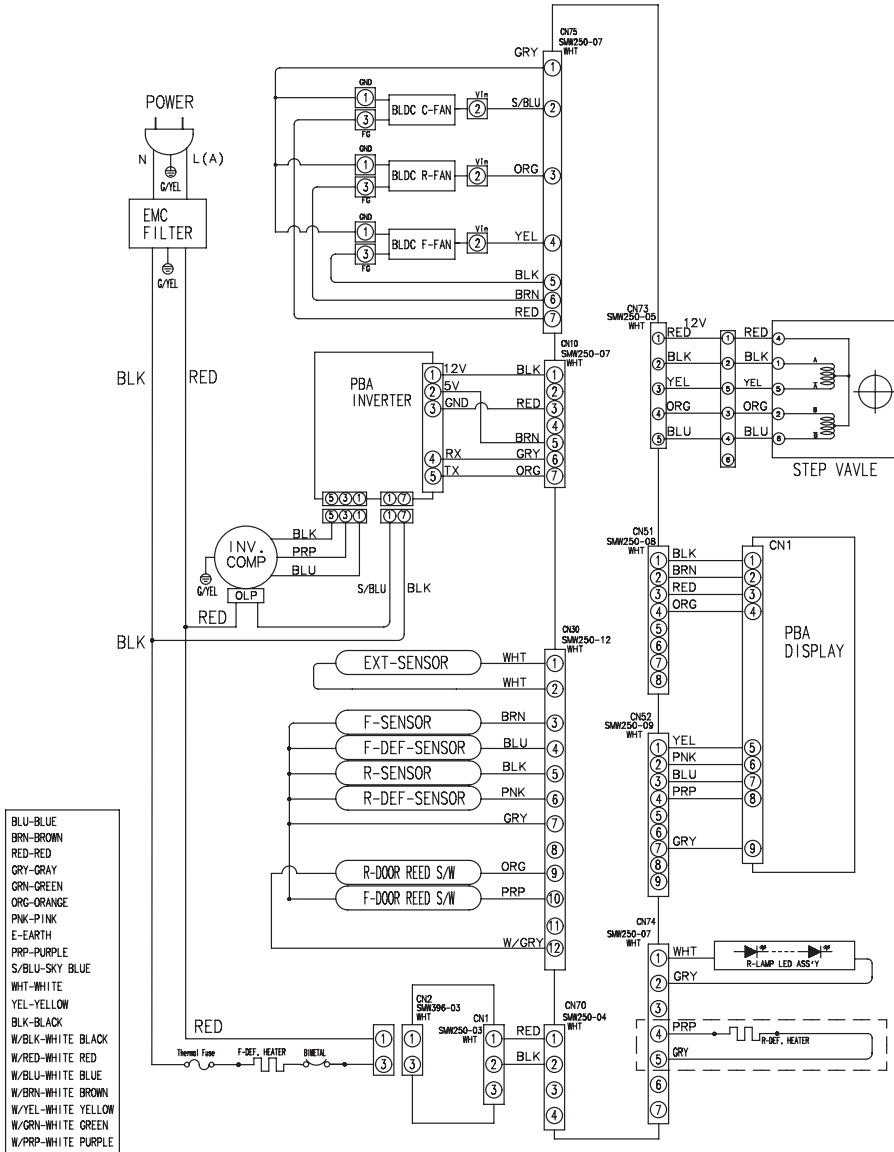

3050 2M A++/A+

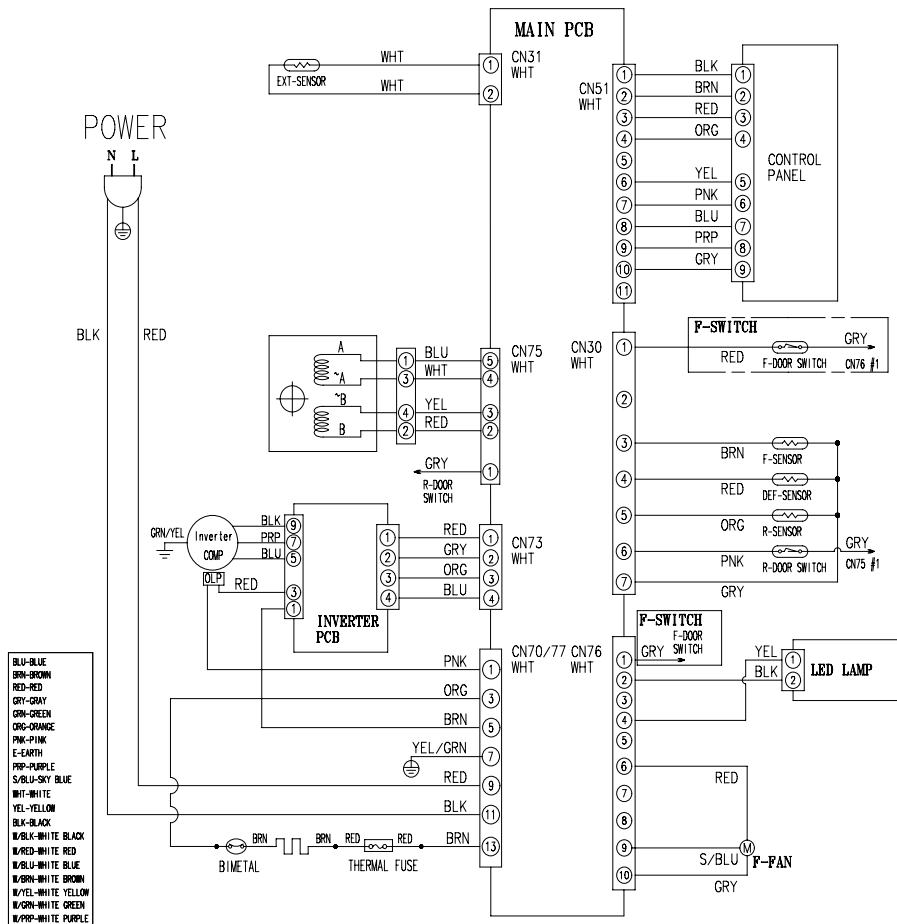

Wartości graniczne temperatury pokojowej i otoczenia

Ta lodówka jest przeznaczona do pracy w temperaturach otoczenia odpowiadających wartościom wskazanym na tabliczce znamionowej.

Klasa	Symbol	Zakres temperatury otoczenia (°C)
		IEC 62552 (ISO 15502)
Rozległy umiarkowany	SN	+10 do +32
Umiarkowany	N	+16 do +32
Podzwrotnikowy	ST	+16 do +38
Tropikalny	T	+16 do +43



Na temperaturę wewnętrzną mają wpływ takie czynniki jak położenie lodówki/zamrażarki, temperatura otoczenia i częstotliwość z jaką otwierane są drzwi. Ustawić temperaturę w sposób wymagany tak, aby wyrównać te czynniki.

Prawidłowe usuwanie produktu (zużyty sprzęt elektryczny i elektroniczny)

Poland



(Dotyczy krajów, w których stosuje się systemy segregacji odpadów)

To oznaczenie umieszczone na produkcie, akcesoriach lub dokumentacji oznacza, że po zakończeniu eksploatacji nie należy tego produktu ani jego akcesoriów (np. ładowarki, zestawu słuchawkowego, przewodu USB) wyrzucać wraz ze zwykłymi odpadami gospodarstwa domowego. Aby uniknąć szkodliwego wpływu na środowisko naturalne i zdrowie ludzi wskutek niekontrolowanego usuwania odpadów, prosimy o oddzielenie tych przedmiotów od odpadów innego typu oraz o odpowiedzialny recykling i praktykowanie ponownego wykorzystania materiałów.

W celu uzyskania informacji na temat miejsca i sposobu bezpiecznego dla środowiska recyklingu tych przedmiotów, użytkownicy w gospodarstwach domowych powinni skontaktować się z punktem sprzedaży detalicznej, w którym dokonali zakupu produktu, lub z organem władz lokalnych.

Użytkownicy w firmach powinni skontaktować się ze swoim dostawcą i sprawdzić warunki umowy zakupu. Produktu ani jego akcesoriów nie należy usuwać razem z innymi odpadami komercyjnymi.



Kontakt do SAMSUNG

Jeśli masz pytania dotyczące produktów marki Samsung, zapraszamy do kontaktu z naszą infolinią.

SAMSUNG ELECTRONICS POLSKA Sp. z o. o., ul. Marynarska 15, 02-674 Warszawa, Polska
0 801-172-678* lub +48 22 607-93-33 *

* (koszt połączenia według taryfy operatora)

www.samsung.com/pl/support



DA68-02833T-14