



LT Indaplovė
PL Zmywarka

Naudojimo instrukcija 2
Instrukcja obsługi 28

TURINYS

1. SAUGOS INFORMACIJA.....	2
2. SAUGOS INSTRUKCIJOS.....	4
3. GAMINIO APRAŠYMAS.....	6
4. VALDYMO SKYDELIS.....	7
5. PROGRAMOS.....	8
6. PARINKTYS.....	10
7. NUOSTATOS.....	10
8. PRIEŠ NAUDODAMI PIRMAKART.....	14
9. KASDIENIS NAUDOJIMAS.....	15
10. PATARIMAI.....	16
11. PRIEŽIŪRA IR VALYMAS.....	18
12. TRIKČIŲ DIAGNOSTIKA.....	22
13. TECHNINĖ INFORMACIJA.....	26

MES GALVOJAME APIE JUS

Dėkojame, kad įsigijote „Electrolux“ prietaisą. Išsirinkote gaminį, kuriame atsispindi šios srities profesionalų per dešimtmečius sukauptą patirtis ir naujovės. Pažangus ir stilingas prietaisas sukurtas specialiai jums. Kad ir ką gamintumėte, kiekvieną kartą būsite tikri dėl nepriekaištingo rezultato.

Sveiki atvykę į „Electrolux“ pasaulį.

Apsilankykite mūsų interneto svetainėje.



Čia rasite naudojimo patarimų, brošiūrų, informacijos apie trikčių šalinimą, aptarnavimą ir remontą:

www.electrolux.com/support



Užregistruokite savo gaminį ir naudokitės papildomomis paslaugomis:

www.registerelectrolux.com



Jūsų prietaisui skirtų priedų, nusidėvintųjų ir originalių atsarginių dalių ieškokite čia:

www.electrolux.com/shop

KLIENTŲ APTARNAVIMAS IR TECHNINĖ PRIEŽIŪRA

Visada naudokite originalias atsargines dalis.

Kreipdamiesi į įgaliotą aptarnavimo centrą įsitikinkite, kad galite nurodyti šią informaciją: prietaiso modelis, PNC, serijos numeris.

Šią informaciją galima rasti techninių duomenų plokštėje.

 Įspėjimo / perspėjimo ir saugos informacija

 Bendroji informacija ir patarimai

 Aplinkosaugos informacija

Galimi pakeitimai.

1. SAUGOS INFORMACIJA

Prieš įrengdami ir naudodami šį prietaisą, atidžiai perskaitykite pateiktą instrukciją. Gamintojas neatsako

už sužalojimus ar žalą, patirtą dėl netinkamo prietaiso įrengimo ar naudojimo. Instrukciją visada laikykite saugioje ir pasiekiamoje vietoje, kad prireikus galėtumėte pasižiūrėti.

1.1 Vaikų ir pažeidžiamų žmonių sauga

- Vyresni nei 8 metų vaikai ir asmenys, turintys fizinių, jutiminių arba protinių sutrikimų, arba asmenys, kuriems trūksta patirties ar žinių, šį prietaisą gali naudoti tik prižiūrimi kitų arba gavę nurodymus, kaip saugiai naudotis prietaisu, jei jie supranta su prietaiso naudojimu susijusius pavojus.
- Nuo 3 iki 8 metų vaikų ir asmenų, turinčių sunkią negalią, negalima palikti be priežiūros ir kitaip leisti pasiekti naudojamą prietaisą.
- Mažesnių nei 3 metų vaikų negalima palikti be priežiūros ar kitaip leisti pasiekti naudojamą prietaisą.
- Neleiskite vaikams žaisti šiuo prietaisu.
- Valymo priemonės laikykite vaikams nepasiekiamoje vietoje.
- Neleiskite nepilnamečiams vaikams ir gyvūnams būti šalia prietaiso atidarytomis durelėmis.
- Vaikai be priežiūros negali atlikti prietaiso valymo ir naudotojo priežiūros darbų.

1.2 Bendrieji saugos reikalavimai

- Tai buitinis prietaisas, skirtas naudoti:
 - gyvenamuosiuose ūkiuose; parduotuvių, biurų ir kituose darbuotojų valgomuosiuose;
 - viešbučiuose, moteliuose, svečių namuose ir kitose gyvenamosiose aplinkose.
- Nekeiskite šio prietaiso techninių savybių.
- Darbinis vandens slėgis (mažiausias ir didžiausias) turi būti nuo 0.5 (0.05) / 8 (0.8) barų (MPa)
- Laikykites didžiausio 15 vietos nuostatų skaičiaus.
- Jei pažeidžiamas maitinimo laidas, jį leidžiama keisti tik gamintojui, jo įgaliotajam techninės priežiūros

centrui arba panašios kvalifikacijos asmenims – kitaip gali kilti pavojus.

- **DĖMESIO!** Aštrūs peiliai ir kiti stalo įrankiai turi būti dedami į krepšelį aštriais galais žemyn arba horizontaliai.
- Nepalikite atidarytų prietaiso durelių, kad netyčia ant jų neužliptumėte.
- Prieš bet kokius techninės priežiūros darbus išjunkite prietaisą ir ištraukite maitinimo laido kištuką iš elektros lizdo.
- Nevalykite prietaiso didelio slėgio vandens purkštuvais ir (arba) garais.
- Jeigu prietaiso apačioje įrengtos ventiliacinės angos, jų negalima uždengti, pavyzdžiui, kilimu.
- Prietaisą prie vandentiekio sistemos prijunkite naudodami naujus, kartu su prietaisu tiekiamus žarnų komplektus. Senų žarnų komplektų nenaudokite.

2. SAUGOS INSTRUKCIJOS

2.1 Įrengimas



ĮSPĖJIMAS!

Šį prietaisą įrengti privalo tik kvalifikuotas asmuo.

- Nuimkite visas pakavimo medžiagas.
- Neįrenkite ir nenaudokite sugadinto prietaiso.
- Saugumo sumetimais nenaudokite prietaiso, prieš įrengdami jį balduose.
- Vadovaukitės su prietaisu pateiktomis įrengimo instrukcijomis.
- Visada būkite atsargūs, kai perkeliate prietaisą, nes jis yra sunkus. Visada mėvėkite apsaugines pirštines ir avėkite uždarą avalynę.
- Neįrenkite ir nenaudokite prietaiso ten, kur temperatūra būna žemesnė nei 0 °C.
- Įrenkite prietaisą saugioje ir tinkamoje vietoje, atitinkančioje įrengimo reikalavimus.

2.2 Elektros prijungimas



ĮSPĖJIMAS!

Gaisro ir elektros smūgio pavojus.

- Prietaisą privaloma įžeminti.
- Įsitikinkite, kad parametrai techninių duomenų plokštelėje atitinka maitinimo tinklo elektros vardinis duomenis.
- Visada naudokite tinkamai įrengtą įžemintą saugųjį elektros lizdą.
- Nenaudokite daugiakanalių adapterių ir ilginamųjų laidų.
- Būkite atsargūs, kad nesugadintumėte elektros kištuko ir maitinimo laido. Jei reikėtų pakeisti maitinimo laidą, tai turi padaryti mūsų įgaliotasis techninės priežiūros centras.
- Elektros kištuką į tinklo lizdą junkite tik tuomet, kai visiškai pabaigsite įrengimą. Įsitikinkite, kad įrengus prietaisą, elektros laido kištuką būtų lengva pasiekti.

- Norėdami išjungti prietaisą, netraukite už maitinimo laido. Visada traukite paėmę už elektros kištuko.
- Šiame prietaise sumontuotas 13 A maitinimo laido kištukas. Jeigu reikia pakeisti maitinimo kištuko saugiklį, naudokite tik 13 A ASTA (BS 1362) saugiklį (tik Jungtinėje Karalystėje ir Airijoje).
- Nebandykite iš prietaiso išimti indų, kol nesibaigė plovimo programa. Ant indų gali likti šiek tiek ploviklio.
- Nedėkite indų ant atvirų prietaiso durelių ir nespauskite durelių.
- Jei veikiant plovimo programai atidarysite prietaiso dureles, iš jo gali išsiveržti karšti garai.

2.3 Vandens prijungimas

- Nepažeiskite vandens žarnų.
- Prieš jungdami prietaisą prie naujų ar ilgai nenaudotų vamzdžių, remontuotų arba naujų prietaisų (vandens skaitiklių ir pan.), palaukite kol pradės tekėti švarus ir skaidrus vanduo.
- Pirmą kartą naudodami prietaisą ir juo pasinaudoję patikrinkite, ar nėra vandens nuotėkio.
- Vandens įvado žarna turi apsauginį vožtuvą ir įmovą su viduje esančiu maitinimo kabeliu.

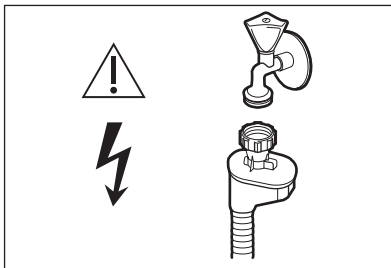

! ISPĖJIMAS! Pavojinga įtampa.

- Jeigu pažeista vandens įleidimo žarna, nedelsdami užsukite vandens čiaupą ir ištraukite kištuką iš elektros tinklo lizdo. Dėl vandens įvado žarnos pakeitimo kreipkitės į įgaliotąjį aptarnavimo centrą.

2.4 Naudojimas

- Šalia prietaiso, į prietaisą arba ant jo nedėkite degių medžiagų arba degiomis medžiagomis sudrėkintų daiktų.
- Indų plovikliai yra pavojingi. Vadovaukitės ploviklio pakuotėje pateiktais saugos nurodymais.
- Nevartokite ir nenaudokite prietaise likusio vandens.

2.5 Paslauga

- Dėl prietaiso remonto kreipkitės į įgaliotąjį techninės priežiūros centrą. Naudokite tik originalias dalis.
- Atkreipkite dėmesį, kad pačių arba neprofesionalus remontas gali turėti pasekmių saugai ir panaikinti garantiją.
- Nutraukus prietaiso modelio gamybą, šių atsarginių dalių galima bus įsigyti dar 7-erius metus: variklį, cirkuliacinį ir vandens išleidimo siurbį, šildytuvus ir kaitinimo elementus, šildymo siurblius, vamzdžius ir susijusią įrangą, žarnas, vožtuvus, filtrus ir hermetikus, konstrukcines ir vidines dalis, durų mazgus, mikroplokštes, valdymo skydelį, termostatus, slėgio ir kitus jutiklius, programinę ir aparatinę įrangą, atkūrimo programinę įrangą. Įsidėmėkite, kad tam tikros šios atsarginės dalys yra prieinamos tik profesionaliems remonto specialistams ir kad ne visos atsarginės dalys yra aktualios visiems modeliams.
- Nutraukus prietaiso modelio gamybą, šių atsarginių dalių galima bus įsigyti dar 10 metų: durelių lankstus, sandariklius, purkštuvus, vandens išleidimo filtrus, vidines lentynas ir plastikines detales, krepšius ir dangtelius.
- Šio gaminio viduje esanti (-čios) lemputė (-ės) ir atskirai parduodamos atsarginės lemputės: Šios lemputės turi atlaikyti ekstremalias fizines sąlygas buitiniuose prietaisuose, pavyzdžiui, temperatūrą, vibraciją, drėgmę, arba yra skirtos informuoti apie prietaiso veikimo būseną. Jos nėra skirtos naudoti kitoms paskirtims ir netinka patalpoms apšviesti.

2.6 Seno prietaiso išmetimas



ĮSPĖJIMAS!

Pavojus susižeisti arba uždusti.

- Ištraukite maitinimo laido kištuką iš maitinimo tinklo lizdo.

- Nupjaukite elektros laidą ir išmeskite jį.
- Nuimkite durelių velkę, kad vaikai ir naminiai gyvūnai neužsidarytų prietaise.

3. GAMINIO APRAŠYMAS

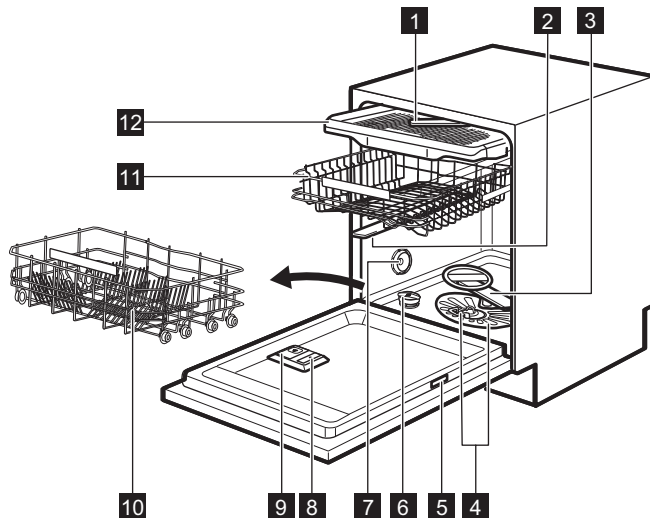

1 Viršutinis purkštuvas

2 Vidurinis purkštuvas

3 Apatinis purkštuvas

4 Filtrai

5 Verčių lentelė

6 Druskos skyrelis

7 Ventiliacinė anga

8 Skalavimo priemonės dalytuvas

9 Plovimo priemonės dalytuvas

10 Apatinis krepšys

11 Viršutinis krepšys

12 Įrankių stalčius

4. VALDYMO SKYDELIS

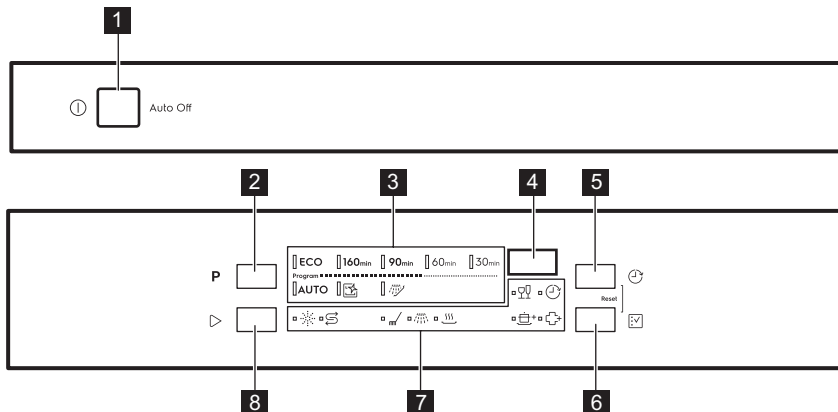

- | | |
|--|--------------------------|
| 1 Įjungimo / išjungimo mygtukas | 6 Option mygtukas |
| 2 Program mygtukas | 7 Indikatoriai |
| 3 Programų indikatoriai | 8 Start mygtukas |
| 4 Ekranas | |
| 5 Delay mygtukas | |



4.1 Indikatoriai

Indikatorius	Aprašas
	Druskos indikatorius. Jis šviečia, kai reikia papildyti druskos talpyklą. Šis indikatorius visada yra išjungtas, kol veikia programa.
	Skalavimo priemonės indikatorius. Jis šviečia, kai reikia papildyti skalavimo priemonės dalytuvą. Šis indikatorius visada yra išjungtas, kol veikia programa.
	Plovimo fazės indikatorius. Užsidega plovimo fazės metu.
	Skalavimo fazės indikatorius. Užsidega skalavimo fazės metu.
	Džiovinimo fazės indikatorius. Įsižiebia, kai pasirenkate programą su džiovinimo faze. Mirksi vykdant džiovinimo fazę.
	Delay indikatorius. Užsidega įjungus atidėtą paleidimą.
	GlassCare indikatorius.
	ExtraPower indikatorius.
	ExtraHygiene indikatorius.

5. PROGRAMOS

Programų tvarka lentelėje gali neatspindėti jų sekos valdymo skydelyje.

Programa	Įkrovos tipas	Nešvarumo laipsnis	Programos fazės	Parinktys
ECO 1)	<ul style="list-style-type: none"> • Indai • Įrankiai • Puodai • Keptuvės 	<ul style="list-style-type: none"> • Vidutiniškai sutepti • Šiek tiek pridžiūvē 	<ul style="list-style-type: none"> • Pirminis plovimas • Plovimas 50 °C • Tarpinis skalavimas • Galutinis skalavimas 55 °C • Džiovinimas • AirDry 	<ul style="list-style-type: none"> • ExtraPower • GlassCare • ExtraHygiene
160min	<ul style="list-style-type: none"> • Indai • Įrankiai • Puodai • Keptuvės 	<ul style="list-style-type: none"> • Vidutiniškai ir stipriai sutepti • Pridžiūvē 	<ul style="list-style-type: none"> • Pirminis plovimas • Plovimas 60 °C • Tarpinis skalavimas • Galutinis skalavimas 60 °C • Džiovinimas • AirDry 	<ul style="list-style-type: none"> • ExtraPower • GlassCare • ExtraHygiene
90min	<ul style="list-style-type: none"> • Indai • Įrankiai • Puodai • Keptuvės 	<ul style="list-style-type: none"> • Vidutiniškai sutepti • Šiek tiek pridžiūvē 	<ul style="list-style-type: none"> • Plovimas 60 °C • Tarpinis skalavimas • Galutinis skalavimas 55 °C • Džiovinimas • AirDry 	<ul style="list-style-type: none"> • ExtraPower • GlassCare • ExtraHygiene
60min	<ul style="list-style-type: none"> • Indai • Įrankiai 	<ul style="list-style-type: none"> • Tik ką sutepti • Šiek tiek pridžiūvē 	<ul style="list-style-type: none"> • Plovimas 60 °C • Tarpinis skalavimas • Galutinis skalavimas 50 °C • AirDry 	<ul style="list-style-type: none"> • ExtraPower • GlassCare • ExtraHygiene
30min	<ul style="list-style-type: none"> • Indai • Įrankiai 	<ul style="list-style-type: none"> • Tik ką sutepti 	<ul style="list-style-type: none"> • Plovimas 50 °C • Tarpinis skalavimas • Galutinis skalavimas, 45 °C • AirDry 	<ul style="list-style-type: none"> • ExtraPower • GlassCare • ExtraHygiene
AUTO 2)	<ul style="list-style-type: none"> • Indai • Įrankiai • Puodai • Keptuvės 	Programa pritaikoma įvairiam ištepimo laipsniui.	<ul style="list-style-type: none"> • Pirminis plovimas • Plovimas 50–60 °C • Tarpinis skalavimas • Galutinis skalavimas 60 °C • Džiovinimas • AirDry 	

Programa	Įkrovos tipas	Nešvarumo laipsnis	Programos fazės	Parinktys
 3)	• Be indų	Programa skirta prietaiso vidui išplauti.	<ul style="list-style-type: none"> • Plovimas 70 °C • Tarpinis skalavimas • Galutinis skalavimas • AirDry 	-
 4)	• Visi indų tipai	• Visi suteptimo laipsniai	• Pirminis plovimas	-



1) Naudojant šią programą vidutiniškai suteptiems indams ir stalo įrankiams plauti, vandens ir energijos sąnaudos yra mažiausios. Tai standartinė patikros įstaigų naudojama programa. Ši programa skirta įvertinti, ar prietaisas atitinka „Ecodesign“ komisijos reglamento (ES) 2019/2022 nuostatas.

2) Prietaisas nustato indų nešvarumo laipsnį ir krepšiuose sudėtų indų kiekį. Jis automatiškai parenka vandens temperatūrą ir kiekį, energijos sąnaudas bei programos trukmę.

3) Ši programa skirta veiksmingai išplauti prietaiso vidų. Jos metu pašalinamos susidariusios kalkių nuosėdos ir susikaupę riebalai. Šią programą rekomenduojama be jokių indų paleisti bent kartą per 2 mėnesius, naudojant kalkių šalinimo arba indaplovėms skirtą valymo priemonę.

4) Naudojami šią programą greitai nuplausite maisto likučius, todėl prietaise nesikaups nemalonūs kvapas. Su šia programa nereikia naudoti valiklio.

5.1 Sąnaudų vertės

Programa 1) 2)	Vanduo (l)	Energija (kWh)	Trukmė (min.)
ECO	11	0.860	240
160_{min}	11.0 - 13.5	1.12 - 1.26	160
90_{min}	11.6 - 14.2	1.00 - 1.15	90
60_{min}	10.5 - 12.9	0.92 - 1.06	60
30_{min}	9.5 - 11.6	0.52 - 0.64	30
AUTO	10.4 - 13.3	0.76 - 1.22	120 - 170
	9.7 - 11.8	0.60 - 0.73	60
	4.3 - 5.3	0.01 - 0.04	15

1) Vertės gali skirtis, priklausomai nuo vandens slėgio ir temperatūros, maitinimo įtampos parametru, parinkčių, indų kiekio ir jų suteptimo lygio.

2) Nauda ne ECO programoms yra tik informacinio pobūdžio.

5.2 Informacija bandymų laboratorijoms

Jei norite gauti daugiau informacijos apie bandymų vykdymą (pvz., pagal EN60436 standartą), parašykite el. laišką šiuo adresu:

info.test@dishwasher-production.com

Laiške nurodykite techninių duomenų lentelėje pateiktą gaminio numerio kodą (PNC).

Jei kiltų kitų klausimų dėl indaplovės, pradžioje perskaitykite su prietaisu tiekiamą priežiūros vadovą.

6. PARINKTYS

 Norimas parinktis reikia suaktyvinti kiekvieną kartą prieš paleidžiant programą. Parinkčių negalima įjungti ar išjungti, kai programa veikia.

 Mygtuku Option perjungiamos galimos parinktys ir jų galimi deriniai.

 Ne visos parinktys yra suderinamos viena su kita. Jeigu pasirinkote nesuderinamas parinktis, prietaisas automatiškai vieną ar kelias jas išjungs. Švies tik aktyvių parinkčių indikatoriai.



 Jeigu parinktis netaikytina programai, susijęs indikatorius yra išjungtas arba jis kelias sekundes greitai mirksi ir tada išsijungia.

 Parinkčių aktyvinimas gali turėti poveikio vandens ir energijos sąnaudoms bei programos trukmei.

6.1 GlassCare

Ši parinktis specialiai skirta lengvai dūžtantiems indams. Ji stabilizuoja pasirinktos programos temperatūrą ir sumažina ją iki 45 °C. Taip stikliniai indai apsaugomi nuo galimų pažeidimų.

Kaip aktyvinti GlassCare



Spauskite , kol užsidegs indikatorius .

Ekране bus rodoma atnaujinta programos trukmė.

6.2 ExtraPower

Ši parinktis gerina plovimo rezultatus. Ji padidina plovimo vandens temperatūrą ir pailgina programos trukmę.

Kaip aktyvinti ExtraPower



Spauskite , kol užsidegs indikatorius .

Ekране bus rodoma atnaujinta programos trukmė.

6.3 ExtraHygiene

Šia parinktimi užtikrinami geresni plovimo rezultatai, nes paskutinio skalavimo ciklo metu bent 10 minučių išlaikoma 65–70 °C temperatūra.

Kaip aktyvinti ExtraHygiene

Spauskite , kol užsidegs indikatorius .

Ekране bus rodoma atnaujinta programos trukmė.

7. NUOSTATOS

7.1 Programos pasirinkimo režimas ir naudotojo režimas

Kai prietaisas veikia programos pasirinkimo režimu, galima nustatyti programą ir įjungti į naudotojo režimą.

Naudotojo režime galima nustatyti:



- vandens minkštiklio lygį pagal vandens kietumą;
- skalavimo priemonės lygį pagal reikalingą dozę;
- AirDry įjungimą ar išjungimą.

Kadangi prietaisas išsaugo nuostatas, jų nereikia konfigūruoti prieš kiekvieną ciklą.

Kaip nustatyti programos pasirinkimo režimą

Prietaisas veikia programos pasirinkimo režimu, kai programų indikatorius **ECO** šviečia ir ekrane rodoma programos trukmė.

Suaktyvinus pagal numatymą prietaisas veikia programos pasirinkimo režimu. Jeigu ne, nustatykite programos pasirinkimo režimą taip:

Vienu metu paspauskite ir palaikykite nuspaudę  bei , kol prietaisas pradės veikti programos pasirinkimo režimu.

Kaip įjungti naudotojo režimą

Įsitikinkite, kad prietaisas veikia programos pasirinkimo režimu.



Vandens kietumas

Vokiškieji laipsniai (°dH)	Prancūziškieji laipsniai (°fH)	mmol/l	Klarko laipsniai	Vandens minkštiklio lygis
47–50	84–90	8,4–9,0	58–63	10
43–46	76–83	7,6–8,3	53–57	9
37–42	65–75	6,5–7,5	46–52	8
29–36	51–64	5,1–6,4	36–45	7
23–28	40–50	4,0–5,0	28–35	6
19–22	33–39	3,3–3,9	23–27	5 1)
15–18	26–32	2,6–3,2	18–22	4
11–14	19–25	1,9–2,5	13–17	3
4–10	7–18	0,7–1,8	5–12	2
<4	<7	<0,7	<5	1 2)

1) Gamyklos nuostata.

2) Nenaudokite druskos esant šiam lygiui.

Nepaisant naudojamo ploviklio rūšies, nustatykite tinkamą vandens kietumo lygį, kad druskos papildymo indikatorius būtų aktyvus.

Norėdami įjungti naudotojo režimą, vienu metu paspauskite ir palaikykite  ir , kol pradės mirksėti indikatoriai **ECO**, **160min** ir **90min**, o ekranas taps tuščias.

7.2 Vandens minkštiklis

Vandens minkštiklis pašalina mineralus iš tiekiamo vandens, kurie turėtų neigiamo poveikio plovimo rezultatams ir prietaisui.

Kuo daugiau vandenyje yra šių mineralų, tuo kietesnis vanduo. Vandens kietumas matuojamas lygiavertėmis skalėmis.

Vandens minkštiklį sureguliuokite pagal savo vietovės vandens kietumą. Vietos vandens tinklai gali nurodyti, koks vandens kietumas yra jūsų vietovėje. Svarbu nustatyti tinkamą vandens minkštiklio lygį, kad būtų gauti geri plovimo rezultatai.



Kombinuotosios tabletės, kurių sudėtyje yra druskos, nepakankamai veiksmingai suminkština kietą vandenį.

Regeneracijos procesas

Vandens minkštiklio įtaiso dėvą reikia reguliariai regeneruoti, kad vandens minkštikli tinkamai veiktų. Šis procesas yra automatinis ir tai yra dalis įprasto indaplovės veikimo.

Išnaudojus nurodytą kiekį vandens (žr. vertes lentelėje) nuo ankstesnio regeneracijos proceso, bus pradėtas naujas regeneracijos procesas tarp galutinio skalavimo ir programos pabaigos.

Vandens minkštiklio lygis	Vandens kiekis (l)
1	250
2	100
3	62
4	47
5	25
6	17
7	10
8	5
9	3
10	3

Jeigu nustatyta didelio vandens minkštiklio kiekio nuostata, regeneracija gali būti vykdoma programos viduryje, prieš skalavimą (du kartus per programą). Regeneracijos inicijavimas neturi poveikio ciklo trukmei, nebent ji vykdoma programos viduryje arba programos pabaigoje su trumpa džiovinimo faze. Šiais atvejais regeneracija pailgina bendrą programos trukmę 5 minutėmis.

Vėliau vandens minkštiklio skalavimas, trunkantis 5 minutes, gali prasidėti per tą patį ciklą arba kitos programoje pradžioje. Ši veikla padidina bendrą programos vandens sąnaudas 4 litrais, o

bendras programos energijos sąnaudas – 2 Wh. Vandens minkštiklio skalavimas baigiasi visišku vandens išleidimu.

Kiekvienas atliktas vandens minkštiklio skalavimas (gali būti daugiau nei vienas kartas per tą patį ciklą) gali pailginti programos trukmę dar 5 minutėmis, kai jis vykdomas bet kada programos pradžioje arba viduryje.



Visos šiame skyrelyje nurodytos sąnaudų vertės yra nustatytos pagal šiuo metu taikomą standartą laboratorijos sąlygomis, kai vandens kietumas 2,5 mmol/l, pagal reglamentą 2019/2022 (vandens kietumas: 3 lygis). Vandens slėgis ir temperatūra bei maitinimo pokyčiai gali turėti poveikio vertėms.

Kaip nustatyti vandens minkštiklio lygį

Įsitikinkite, kad prietaisas veikia naudotojo režimu.

1. Paspauskite **P**.
 - Vis dar mirksi indikatorius **ECO**.
 - Likusieji indikatoriai išsijungia.
 - Ekrane matysite esamą nuostatą, pvz., **5 L = 5 lygis**.
2. Norėdami pakeisti nuostatą, paspauskite kelis kartus **P**.
3. Norėdami patvirtinti nuostatą, paspauskite įjungimo / išjungimo mygtuką.

7.3 Skalavimo priemonės lygis

Skalavimo priemonė padeda išdžiovinti indus nepaliekant ant jų dryžių ar dėmių. Skalavimo priemonė automatiškai dozuojama skalavimo karštu vandeniu metu.



Galite nustatyti išskiriamos skalavimo priemonės kiekį tarp 1 (minimalus kiekis) ir 6 (maksimalus kiekis) lygių. Gamyklinis nustatymas: 4 lygis.

Kai skalavimo priemonės kamera yra tuščia, išjungia skalavimo priemonės indikatorius, nurodantis papildyti skalavimo priemonę. Jeigu naudojant tik kombinuotąsias tabletes džiovinimo rezultatai tenkina, galite išjungti dalytuvą ir indikatorių. Tačiau, jei norite pasiekti geriausių džiovinimo rezultatų, visada naudokite skalavimo priemonę ir pasirūpinkite, kad skalavimo priemonės indikatorius visą laiką veiktų.

Jei norite išjungti skalavimo priemonės dozatorių ir indikatorių, pasirinkite nulinį (0) skalavimo priemonės lygį.

Kaip nustatyti skalavimo priemonės lygį

Įsitikinkite, kad prietaisas veikia naudotojo režimu.

1. Paspauskite .
 - Vis dar mirksi indikatorius **160min.**
 - Likusieji indikatoriai išsijungia.
 - Ekране matysite esamą nuostatą, pvz., **4A** = 4 lygis.
2. Norėdami pakeisti nuostatą, paspauskite kelis kartus .
3. Norėdami patvirtinti nuostatą, paspauskite įjungimo / išjungimo mygtuką.

7.4 AirDry

AirDry gerina džiovinimo rezultatus ir mažina energijos sąnaudas. Džiovinimo fazės metu indaplovės durelės atsidaro automatiškai ir lieka praviros.

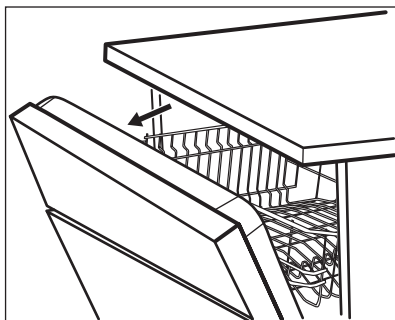

AirDry automatiškai aktyvuojama su visomis programomis, išskyrus  (jei taikoma).

Džiovinimo fazės trukmė ir durelių atidarymo laikas skiriasi, priklausomai nuo pasirinktos programos ir nustatymų.

Kai AirDry atidaro dureles, ekrane rodomas likęs vykdomos programos laikas.



DĖMESIO

Bent 2 minutes neuždarykite automatiškai atsidariusių prietaiso durelių. Kitaip galite sugadinti prietaisą. Jeigu po to dureles uždarysite bent 3 minutėms, vykdoma programa pasibaigs.







DĖMESIO

Jeigu vaikai gali prieiti prie prietaiso, rekomenduojame išjungti AirDry funkciją. Automatinis durelių atidarymas gali kelti pavojų.

Kaip išjungti AirDry

Įsitikinkite, kad prietaisas veikia naudotojo režimu.

1. Paspauskite .
 - Vis dar mirksi indikatorius **90min.**
 - Likusieji indikatoriai išsijungia.
 - Ekране rodoma esama nuostata:
 -  = AirDry išjungta.
 -  = AirDry įjungta.
2. Norėdami pakeisti nuostatą, paspauskite .
3. Norėdami patvirtinti nuostatą, paspauskite įjungimo / išjungimo mygtuką.

8. PRIEŠ NAUDODAMI PIRMAKART

1. Patikrinkite, ar nustatytas vandens minkštiklio lygis atitinka jūsų vietovėje tiekiamo vandens kietumą. Jeigu ne, reguliuokite vandens minkštiklio lygį.
2. Pripildykite druskos talpyklą.
3. Pripildykite skalavimo priemonės dalytuvą.
4. Atsukite vandens čiaupą.
5. Paleiskite programą, kad būtų pašalinti apdorojimo likučiai, galintys būti prietaiso viduje. Nenaudokite ploviklio ir nedėkite indų į krepšius.

Paleidus programą, prietaisas iki 5 minučių įkrauna derą vandens minkštiklyje. Plovimo fazė pradedama tik pabaigus šį procesą. Šis procesas reguliariai kartojamas.

8.1 Druskos talpykla



DĖMESIO

Naudokite tik indaplovėms skirtą rupią druską. Smulki druska padidina korozijos riziką.

Druska yra naudojama įkrauti derą vandens minkštiklyje ir užtikrinti gerus kasdienio naudojimo plovimo rezultatus.

Kaip pripildyti druskos talpyklą

1. Sukite druskos talpyklos dangtelį prieš laikrodžio rodyklę ir nuimkite jį.
2. Į druskos talpyklą įpilkite 1 litrą vandens (tik pirmą kartą).
3. Pilkite į druskos talpyklą druskos (kol ji bus pilna).

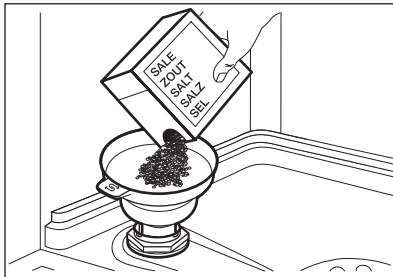

4. Atsargiai papurtykite piltuvėlį už jo rankenos, kad paskutinės granulės subyrėtų į vidų.

5. Nuvalykite druską aplink druskos talpyklos angą.

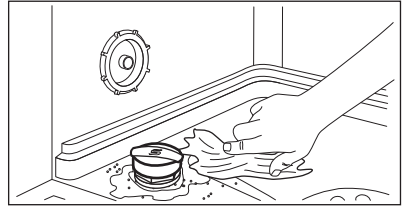

6. Sukite druskos talpyklos dangtelį pagal laikrodžio rodyklę, kad uždarytumėte druskos talpyklą.



DĖMESIO

Pildant iš druskos talpyklos gali ištekėti vanduo ir druska. Kai pripildote druskos talpyklą, iškart paleiskite trumpiausią programą, kad apsaugotumėte nuo korozijos. Nedėkite indų į krepšius.

8.2 Kaip pripildyti skalavimo priemonės dalytuvą

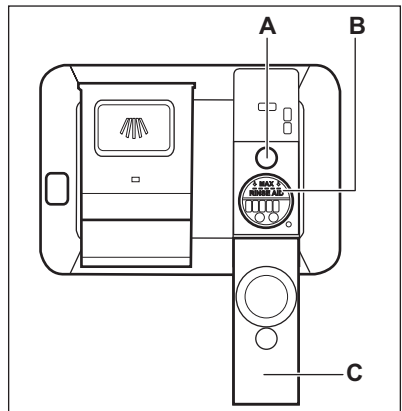

DĖMESIO

Skyrelis (B) skirtas tik skalavimo priemonei. Nepilkite į jį plovimo priemonių.

**DĖMESIO**

Naudokite tik indaplovėms skirtą skalavimo priemonę.

1. Atidarykite dangtelį (C).
2. Pripildykite dalytuvą (B) iki skalavimo priemonės lygio žymos "MAX".
3. Nuvalykite išsiliejusią skalavimo priemonę sugeriančia šluoste, kad

išvengtumėte per didelio putų susidarymo.

4. Uždarykite dangtelį. Pasirūpinkite, kad dangtelis gerai užsifikuotų.



Kai indikatorius (A) tuščias, pripildykite skalavimo priemonės dalytuvą.

9. KASDIENIS NAUDOJIMAS

1. Atsukite vandens čiaupą.
2. Norėdami įjungti prietaisą paspauskite įjungimo / išjungimo mygtuką.

Įsitikinkite, kad prietaisas veikia programos pasirinkimo režimu.

- Jei druskos indikatorius šviečia, pripildykite druskos skyrelį.
- Jei skalavimo priemonės indikatorius šviečia, pripildykite skalavimo priemonės dalytuvą.

3. Įdėkite krepšius.
4. Pridėkite skalavimo priemonės.
5. Nustatykite ir paleiskite tinkamą programą, atsižvelgdami į indus ir jų nešvarumo laipsnį.

9.1 Valiklio naudojimas

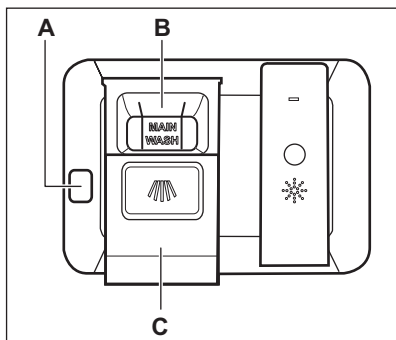
**DĖMESIO**

Naudokite tik indaplovėms skirtą ploviklį.

1. Paspauskite atleidimo mygtuką (A) ir atidarykite dangtelį (C).
2. Plovimo priemonę (gelį, miltelius arba tabletes) dėkite į skyrelį (B).
3. Jei pagal programą numatytas pirminio plovimo etapas, į vidinį

prietaiso durelių skyrelį įdėkite nedidelį kiekį ploviklio.

4. Uždarykite dangtelį. Pasirūpinkite, kad dangtelis gerai užsifikuotų.



Informacijos apie naudotinus plovimo priemonės kiekius rasite gamintojo instrukcijoje, ant gaminio pakuotės. Įprastai vidutiniškai supurvintų indų plovimui užtenka 20–25 ml plovimo gelio.



Skyrelio (B) viduje esančių dviejų vertikalių briaunų viršūtiniai galai nurodo didžiausią leistiną plovimo gelio kiekį dalytuve (iki 30 ml).

9.2 Programos nustatymas ir paleidimas

Programos paleidimas



1. Norėdami suaktyvinti prietaisą, spauskite įjungimo / išjungimo mygtuką. Įsitikinkite, kad prietaisas veikia programos pasirinkimo režimu.
2. Uždarykite prietaiso dureles.
3. Pakartotinai spauskite **P**, kol užsidegs norimos programos indikatorius.

Ekране rodoma programos trukmė.

4. Nustatykite taikytinas parinktis, jeigu norite.
5. Norėdami įjungti programą, paspauskite .
 - Šviečia vykdomos fazės indikatorius.

- Programos trukmė skaičiuojama minutėmis.

Atidėtas programos paleidimas

1. Pasirinkite programą.
2. Spauskite  kol ekrane nepamatysite norimo atidėto paleidimo laiko (nuo 1 iki 24 val.).
3. Spauskite , kad paleistumėte laikmatį.
 - Įsijungs  indikatorius.
 - Likęs laikas skaičiuojamas valandomis. Likus vienai valandai laikas rodomas minutėmis.

Nustatytam laikui pasibaigus programa įsijungia ir užsidega aktyvios fazės indikatorius. Išsijungs  indikatorius.

Durelių atidarymas veikiant prietaisui

Jeigu atidarysite dureles vykdant programą, prietaisas išsijungs. Dėl to gali padidėti energijos sąnaudos ir programos trukmė. Uždarius dureles, prietaisas pradės veikti nuo nutraukimo momento.



Jeigu durelės atidaromos daugiau kaip 30 sekundžių per džiovinimo fazę, vykdoma programa bus baigta. Taip nenutiks, jeigu dureles atidaro funkcija AirDry.

Atidėto paleidimo atšaukimas veikiant atgalinei atskaitai



Kai atšaukiate atidėtą paleidimą, turite iš naujo nustatyti programą ir parinktis.

10. PATARIMAI



10.1 Bendroji informacija

Laikykitės šių patarimų ir tai padės kasdien užtikrinti optimalius plovimo ir džiovinimo rezultatus bei apsaugoti aplinką.

- Indus plaunant indaplovėje, kaip nurodyta naudotojo vadove, paprastai

Vienu metu paspauskite ir palaikykite nuspaudę  bei , kol prietaisas pradės veikti programos pasirinkimo režimu.

Programos atšaukimas

Vienu metu paspauskite ir palaikykite nuspaudę  bei , kol prietaisas pradės veikti programos pasirinkimo režimu.

Prieš paleisdami naują programą, patikrinkite, ar ploviklio dalytuve yra ploviklio.

Programos pabaiga

Kai programa baigsis, Auto Off prietaisas automatiškai išsijungs.

Visi mygtukai, išskyrus įjungimo / išjungimo, neaktyvūs.

Užsukite vandens čiaupą.

Auto Off funkcija

Šia funkcija sumažinamas energijos vartojimas automatiškai išjungiant prietaisą, kai jis neveikia.

Funkcija pradeda veikti:

- pasibaigus programai;
- po 5 minučių, jeigu programa nebuvo paleista.

sunaudojama mažiau vandens ir energijos, nei plaunant rankomis.

- Pridėkite pilną indaplovę, kad taupytumėte vandenį ir energiją. Norėdami pasiekti geriausių plovimo rezultatų, sudėkite daiktus krepšiuose kaip nurodyta naudotojo vadove ir neperkraukite krepšių.

- Nenuskalaukite indų rankomis. Taip padidinsite vandens ir energijos sąnaudas. Kai reikia, pasirinkite programą su nuplovimo faze.
- Pašalinkite didesnius maisto likučius nuo indų ir tuščių puodų ir stiklinių, prieš dėdami juos į prietaisą.
- Prieš plaudami prietaise prikaistuvius su prikepusiu ar pridegusiu maistu pamirkykite ar šiek tiek pašveikite.
- Patikrinkite, kad daiktai krepšiuose neliestų ir neuždegtų vienas kito. Tik tada vanduo galės visiškai pasiekti ir plauti indus.
- Galite naudoti atskirai indaplovės ploviklį, skalavimo priemonę ir druską arba kombinuotąsias tabletes (pvz., „viskas viename“). Laikykitės ant pakuotės pateiktų instrukcijų.
- Pasirinkite programą, atsižvelgdami į indus ir jų nešvarum laipsnį. **ECO** pasižymi efektyviausiomis vandens ir energijos sąnaudomis.
- Norėdami apsaugoti nuo kalkių kaupimosi prietaiso viduje:
 - Kai reikia, papildykite druskos talpyklę.
 - Naudokite rekomenduojamą ploviklio ir skalavimo priemonės dozę.
 - Patikrinkite, ar nustatytas vandens minkštiklio lygis atitinka jūsų vietovėje tiekiamo vandens kietumą.
 - Laikykitės skyriuje „**Priežiūra ir valymas**“ pateikiamų nurodymų.

10.2 Druskos, skalavimo priemonės ir ploviklio naudojimas

- Naudokite tik indaplovėms skirtą druską, skalavimo priemonę ir ploviklį. Kiti gaminiai gali sugadinti prietaisą.
- Rajonuose, kuriuose vanduo yra kietas ir labai kietas, rekomenduojame naudoti atskirai paprastą indaplovės ploviklį (miltelius, gelį, tabletes be papildomų medžiagų), skalavimo priemonę ir druską optimaliems valymo ir džiovavimo rezultatams.
- Ploviklio tabletės visiškai neištirpsta naudojant trumpas programas. Rekomenduojame tabletes naudoti tik

su ilgomis programomis, kad ant valgymo reikmenų neliktų ploviklio likučių.

- Visada naudokite tinkamą kiekį ploviklio. Dėl nepakankamo ploviklio kiekio gali būti gauti prasti plovimo rezultatai ir ant daiktų likti kieto vandens nuosėdų arba dėmių. Naudojant per daug ploviklio minkštame ar suminkštintame vandenyje ant indų gali likti ploviklio likučių. Pakoreguokite ploviklio kiekį pagal vandens kietumą. Žr. nurodymus ant ploviklio pakuotės.
- Visada naudokite tinkamą kiekį skalavimo priemonės. Naudojant nepakankamai skalavimo priemonės, suprastės džiovavimo rezultatai. Naudojant per daug skalavimo priemonės, ant daiktų atsiras melsvų sluoksnių.
- Įsitinkinkite, kad vandens minkštiklio lygis yra tinkamas. Jeigu jo per daug, didesnis kiekis druskos vandenyje gali lemti rūdis ant stalo įrankių.

10.3 Ką daryti, jeigu norite nenaudoti kombinuotųjų tablečių

Prieš pradėdami naudoti atskirai ploviklį, druską ir skalavimo priemonę, atlikite šiuos veiksmus:

1. Nustatykite didžiausią vandens minkštiklio lygį.
2. Įsitinkinkite, kad druskos ir skalavimo priemonės talpyklos yra pilnos.
3. Paleiskite trumpiausią programą su skalavimo faze. Nedėkite ploviklio, bet įdėkite indus į krepšius.
4. Programai pasibaigus, pareguliuokite vandens minkštiklio lygį, atsižvelgdami į savo vietovės vandens kietumą.
5. Nustatykite tiekiamos skalavimo priemonės kiekį.

10.4 Įdėjimas į krepšelius

- Stenkitės išnaudoti visą laisvą erdvę.
- Indaplovėje plaukite tik tam pritaikytus indus.
- Neplaukite indaplovėje daiktų, kuriose yra šių medžiagų: medžio, rago, alavo, vario, aliuminio, trapaus

- porceliano su ornamentais ar nedengto anglinio plieno. Tokie daiktai gali įskilti, prarasti formą ar spalvą, įdubti arba surūdyti.
- Neplaukite prietaise vandenį sugeriančių daiktų (pvz., kempinių, šluosčių).
- Tuščiaidurius indus (pvz., puodelius, stiklines ir keptuves) dėkite apverstus žemyn.
- Pasirūpinkite, kad stiklinės nesiliestų viena su kita.
- Lengvus arba plastikinius indus ar įrankius sudėkite į viršutinį krepšį. Pasirūpinkite, kad indai būtų stabilūs.
- Įrankius ir mažus daiktus sudėkite į stalo įrankių stalčių.
- Prieš paleisdami programą patikrinkite, ar laisvai juda purkštuvo alkūnės.

10.5 Prieš programos paleidimą

Prieš paleisdami pasirinktą programą pasirūpinkite, kad:

- filtrai būtų švarūs ir tinkamai sumontuoti;

- druskos skyrelio dangtelis būtų sandariai uždarytas;
- purkštuvo alkūnės nebūtų užsikimšusios;
- prietaise būtų pakankamai druskos ir skalavimo priemonės (išskyrus atvejus, kai naudojamos universalios tabletės);
- indai būtų tinkamai sudėti į krepšius;
- pasirinkote indų tipą ir išpurvinimo lygį atitinkančią programą;
- naudojate tinkamą ploviklio kiekį.

10.6 Krepšių išėmimas

- Prieš išimdami iš prietaiso, palaukite, kol valgymo reikmenys atvės. Karštus daiktus lengva sugadinti.
- Pirmaisiais iškraukite apatinį krepšį, po to – viršutinį



Programai pasibaigus ant prietaiso vidinių paviršių vis dar gali būti likę vandens.

11. PRIEŽIŪRA IR VALYMAS



ĮSPĖJIMAS!

Prieš imdamiesi techninės priežiūros darbų išjunkite prietaisą ir ištraukite maitinimo laido kištuką iš lizdo.



Dėl užterštų filtrų ir užsikimšusių purkštuvų plovimo rezultatai gali būti nepatenkinami. Reguliariai tikrinkite ir prireikus valykite šias dalis.

11.1 Valymas iš vidaus

- Minkšta drėgna šluoste atsargiai išvalykite prietaisą, įskaitant durelių guminį tarpiklį.
- Naudokite specialiai indaplovėms skirtą valymo priemonę bent kartą per du mėnesius, kad prietaisas gerai veiktų. Tiksliai vadovaukitės ant gaminio pakuotės pateiktomis instrukcijomis.

- Optimaliems valymo rezultatams pasiekti naudokite programą .
- Nenaudokite šveičiamųjų produktų, šveitimo kempinių, aštrių įrankių, stiprių cheminių medžiagų, metalinių šveistukų arba tirpiklių.
- Reguliariai naudojant trumpas programas prietaiso viduje gali susikaupti riebalai ir kalkių nuosėdos. Bent du kartus per mėnesį paleiskite ilgos trukmės programas, kad apsugotumėte prietaisą nuo šių nešvarumų susikaupimo.

11.2 Pašalinių daiktų išėmimas

Po kiekvieno indaplovės naudojimo patikrinkite filtrus. Pašaliniai daiktai (pvz., stiklo, plastiko, kaulų gabalėliai ar dantų krapštukai ir pan.) mažina plovimo efektyvumą ir gali sugadinti vandens išleidimo siurbį.

**DĖMESIO**

Jeigu pašalinių daiktų negalite išimti, kreipkitės į įgaliotąjį techninės priežiūros centrą.

1. Išrinkite filtrą, kaip nurodyta šiame skyriuje.
2. Rankomis išimkite bet kokius pašalinius nešvarumus.
3. Surinkite filtrus, kaip nurodyta šiame skyriuje.

11.3 Valymas iš išorės

- Nuvalykite prietaisą drėgna, minkšta šluoste.
- Naudokite tik neutralius ploviklius.
- Nenaudokite šveičiamųjų produktų, šveitimo kempinių arba tirpiklių.

11.4 Filtrų valymas

Filtro sistemą sudaro 3 dalys.

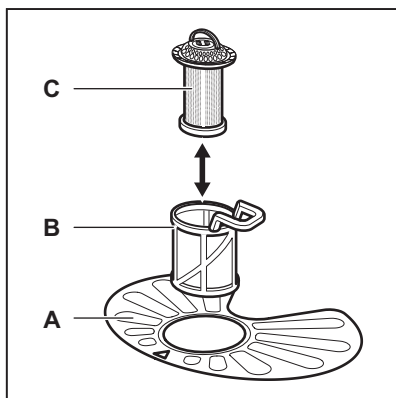

1. Pasukite filtrą (B) prieš laikrodžio rodyklę ir ištraukite jį.

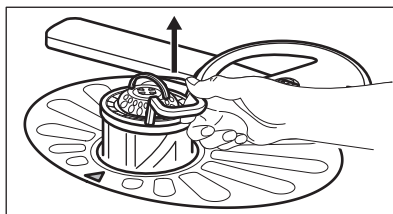
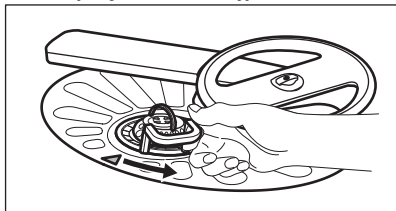

2. Išimkite filtrą (C) iš filtro (B).
3. Išimkite plokščiąjį filtrą (A).

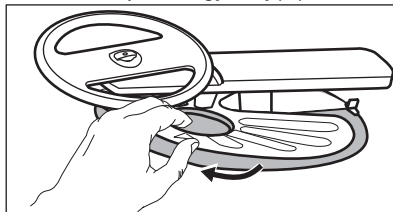

4. Išplaukite filtrus.

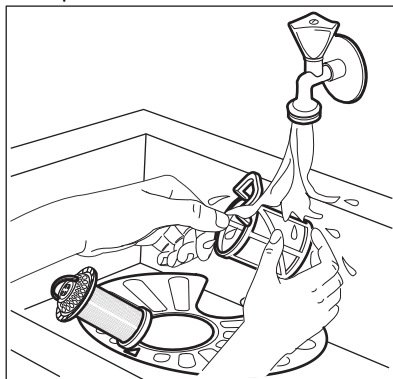

5. Įsitinkinkite, kad nėra maisto likučių ar nešvarumų ant ar aplink rinktuvės kraštą.
6. Vėl įdėkite plokščiąjį filtrą (A). Įsitinkinkite, kad jis taisyklingai įdėtas po 2 kreiptuvais.

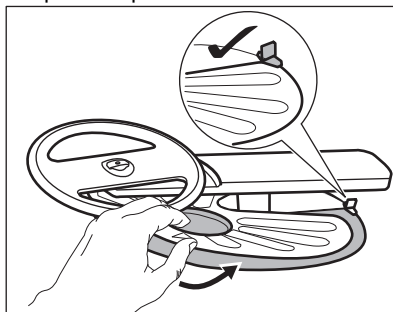

7. Vėl surinkite filtrus (B) ir (C).

8. Vėl įdėkite filtrą (B) į plokščiąjį filtrą (A). Sukite pagal laikrodžio rodyklę, kol užsifiksuos.

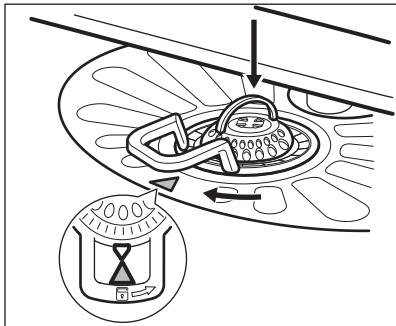

DĖMESIO

Dėl netinkamos filtrų padėties plovimo rezultatai gali būti blogi ir gali būti pažeistas prietaisas.

11.5 Apatinės purkštovo alkūnės valymas

Rekomenduojame reguliariai valyti apatinę purkštovo alkūnę, kad nešvarumai neužkimštų angų.

Užsikimšus angoms, plovimo rezultatai gali būti nepatenkinami.

1. Norėdami nuimti apatinį purkštuvą, patraukite jį aukštyn.

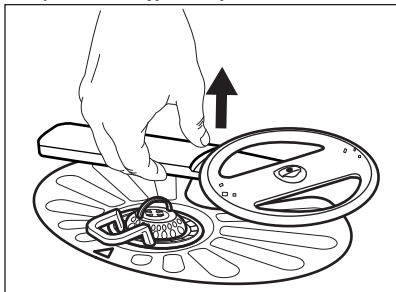

2. Išplaukite purkštovo alkūnę po tekančiu vandeniu. Aštriui įrankiu, pavyzdžiui, dantų krapštuku, pašalinkite iš angų nešvarumus.

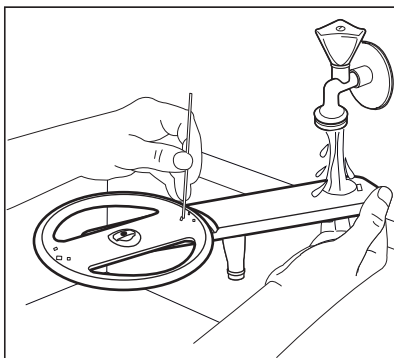

3. Norėdami vėl įdėti purkštovo alkūnę, paspauskite ją žemyn.

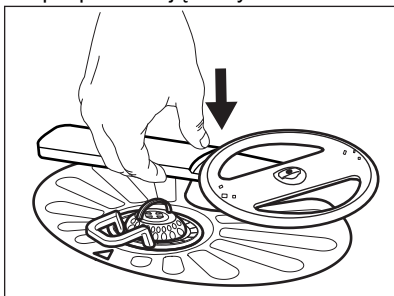

11.6 Viršutinės purkštovo alkūnės valymas

Rekomenduojame reguliariai valyti viršutinę purkštovo alkūnę, kad nešvarumai neužkimštų angų.

Užsikimšus angoms, plovimo rezultatai gali būti nepatenkinami.

1. Ištraukite viršutinį krepšį.
2. Norėdami atjungti purkštovo alkūnę nuo krepšio, spauskite purkštovo alkūnę aukštyn ir tuo pat metu sukite ją pagal laikrodžio rodyklę.

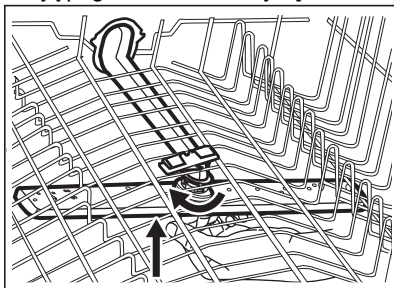

3. Išplaukite purkštovo alkūnę po tekančiu vandeniu. Aštriu įrankiu, pavyzdžiui, dantų krapštuku, pašalinkite iš angų nešvarumus.

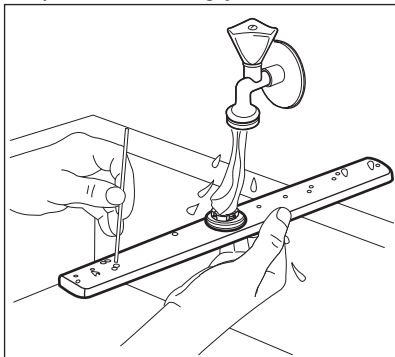

4. Norėdami atgal įdėti purkštovo alkūnę, paspauskite ją aukštyn ir tuo pačiu metu sukite ją prieš laikrodžio rodyklę, kol užsifiksuos vietoje.

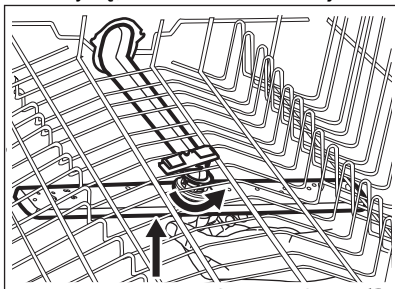

11.7 Viršutinės purkštovo alkūnės valymas

Rekomenduojame reguliariai valyti viršutinę purkštovo alkūnę, kad nešvarumai neužkimštų angų. Užsikimšus angoms, plovimo rezultatai gali būti nepatenkinami.

Viršutinė purkštovo alkūnė sumontuota prietaiso lubose. Purkštovo alkūnė (C) tiekimo vamzdyje (A) sumontuota naudojant montavimo elementą (B).

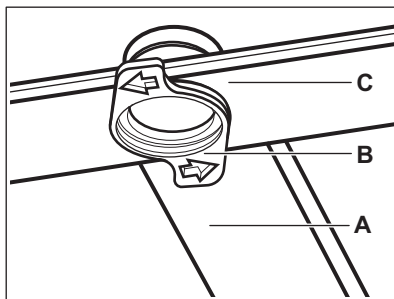

1. Atlaisvinkite ant slankiojančių stalo įrankių stalčiaus bėgelių šonų esančius stabdiklius ir ištraukite stalčių.

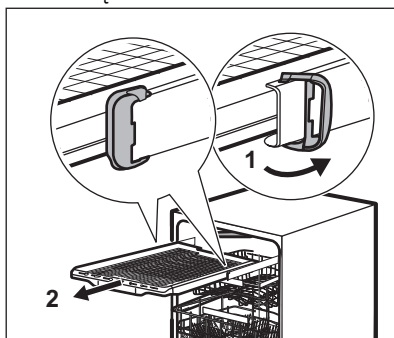

2. Perkelkite viršutinį krepšį į apačią, kad lengviau pasiektumėte purkštovo alkūnę.
3. Atjunkite purkštovo alkūnę (C) nuo tiekimo vamzdžio (A), pasukite montavimo elementą (B) prieš laikrodžio rodyklę ir patraukite purkštovo alkūnę žemyn.
4. Išplaukite purkštovo alkūnę po tekančiu vandeniu. Aštriu įrankiu, pavyzdžiui, dantų krapštuku, pašalinkite iš angų nešvarumus. Plaukite angas tekančiu vandeniu, kad iš vidaus išplautumėte nešvarumus.

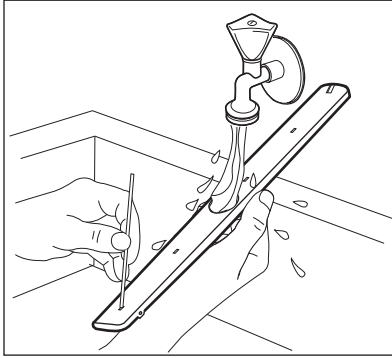

5. Norėdami vėl įdėti purkštuvą alkūnę (C), į ją įdėkite montavimo elementą (B) ir pritvirtinkite jį tiekimo vamzdyje (A), pasukdami laikrodžio rodyklės judėjimo kryptimi. Įsitinkinkite, kad montavimo elementas užsifiksavo.
6. Uždėkite stalo įrankių stalčių ant slankiojančių bėgelių ir užblokuokite stabdiklius.

12. TRIKČIŲ DIAGNOSTIKA



ĮSPĖJIMAS!

Netinkamai suremontavus prietaisą gali kilti pavojus naudotojo saugumui. Bet kokius remonto darbus turi vykdyti tik kvalifikuoti meistrai.

Informacijos apie galimas problemas rasite toliau pateiktoje lentelėje.

Kai kurių trikčių atveju ekrane rodomas klaidos kodas.

Daugelį iškilusių problemų galima išspręsti patiems, nesikreipiant į įgaliojimą priežiūros centrą.

Sutrikimas ir klaidos kodas	Galima priežastis ir sprendimas
Nepavyksta įjungti prietaiso.	<ul style="list-style-type: none"> • Patikrinkite, ar maitinimo laido kištukas prijungtas prie elektros maitinimo tinklo. • Patikrinkite, ar saugiklio dėžėje esantis saugiklis neperdegė.
Programa nepasileidžia.	<ul style="list-style-type: none"> • Patikrinkite, ar tinkamai uždarytos prietaiso durelės • Paspauskite Start. • Jeigu nustatytas atidėtas paleidimas, atšaukite atidėto paleidimo nustatymą arba palaukite, kol baigsis atskaitos laikas. • Prietaisas regeneruoja vandens minkštiklio dervą. Procedūros trukmė – maždaug 5 min.
Prietaisas neprispildo vandens. Valdymo skydelyje matysite i10 arba i11 .	<ul style="list-style-type: none"> • Patikrinkite, ar atidarytas vandens čiaupas. • Patikrinkite, ar pakankamas tiekiamo vandens slėgis. Susisieki su vietine vandens tiekimo kompanija. • Patikrinkite, ar neužsikimšęs vandens čiaupas. • Patikrinkite, ar neužsikimšęs vandens tiekimo žarnos filtras. • Patikrinkite, ar vandens tiekimo žarna nėra susiraižiusi ar užsilenkusi.

Sutrikimas ir klaidos kodas	Galima priežastis ir sprendimas
Iš prietaiso neišbėga vanduo. Valdymo skydelyje matysite i20 .	<ul style="list-style-type: none"> • Patikrinkite, ar neužsikimšo praustuvo čiaupas. • Patikrinkite, ar neužsikimšusi vidaus filtro sistema. • Patikrinkite, ar vandens tiekimo žarna nėra susiraizgiusi ar užsilenkusi.
Veikia apsauga nuo vandens nutekėjimo. Valdymo skydelyje matysite i30 .	<ul style="list-style-type: none"> • Uždarykite vandens čiaupą. • Patikrinkite, ar prietaisas tinkamai įrengtas. • Patikrinkite, ar krepšiai įdėti taip, kaip nurodyta naudotojo vadove.
Vandens lygio jutiklio triktis. Valdymo skydelyje matysite i41 - i44 .	<ul style="list-style-type: none"> • Patikrinkite, ar švarūs prietaiso filtrai. • Išjunkite ir įjunkite prietaisą.
Plovimo arba vandens išleidimo siurblio triktis. Valdymo skydelyje matysite i51 - i59 arba i5A - i5F .	<ul style="list-style-type: none"> • Išjunkite ir įjunkite prietaisą.
Vandens temperatūra prietaise yra per aukšta arba sugedo temperatūros jutiklis. Valdymo skydelyje matysite i61 arba i69 .	<ul style="list-style-type: none"> • Įsitikinkite, kad tiekiamo vandens temperatūra neviršija 60 °C. • Išjunkite ir įjunkite prietaisą.
Prietaiso techninė triktis. Valdymo skydelyje matysite iC0 arba iC3 .	<ul style="list-style-type: none"> • Išjunkite ir įjunkite prietaisą.
Per didelis vandens lygis prietaise. Valdymo skydelyje matysite iF1 .	<ul style="list-style-type: none"> • Išjunkite ir įjunkite prietaisą. • Patikrinkite, ar švarūs prietaiso filtrai. • Patikrinkite, ar išleidimo žarna įrengta tinkamame aukštyje. Žr. įrengimo instrukciją.
Veikiantis prietaisas kelis kartus išsijungia ir vėl įsijungia.	<ul style="list-style-type: none"> • Tai normalus veikimas. Taip užtikrinami optimalūs plovimo rezultatai ir taupoma energija.
Programa trunka per ilgai.	<ul style="list-style-type: none"> • Jeigu nustatyta atidėto paleidimo parinktis, atšaukite ją arba palaukite, kol pasibaigs laiko atskaita. • Suaktyvintus parinktis programos trukmė gali padidėti.
Rodoma programos trukmė skiriasi nuo programos trukmės nurodytos sąnaudų verčių lentelėje.	<ul style="list-style-type: none"> • Žr. sąnaudų verčių lentelę skyriuje „Programos“.

Sutrikimas ir klaidos kodas	Galima priežastis ir sprendimas
Valdymo skydelyje rodomas bendras atskaitos laikas padidės, tačiau peršoks beveik į programos pabaigą.	<ul style="list-style-type: none"> Tai nėra gedimas. Prietaisas veikia tinkamai.
Pro prietaiso dureles šiek tiek sunkiasi vanduo.	<ul style="list-style-type: none"> Prietaisas stovi nelygiai. Atlaisvinkite arba užveržkite reguliuojamas kojeles (jeigu taikytina). Nesucentruotos prietaiso durelės. Sureguliuokite galines kojeles (jeigu taikytina).
Sunku uždaryti prietaiso dureles.	<ul style="list-style-type: none"> Prietaisas stovi nelygiai. Atlaisvinkite arba užveržkite reguliuojamas kojeles (jeigu taikytina). Stalo įrankiai yra išsikišę iš krepšių.
Plovimo ciklo metu atsидaro prietaiso durelės.	<ul style="list-style-type: none"> Įjungta AirDry funkcija. Funkciją galite išjungti. Žr. skyrių „Nustatymai“.
Iš prietaiso vidaus sklinda barškėjimas arba bildesys.	<ul style="list-style-type: none"> Įrankiai netinkamai sudėti į krepšius. Žr. įrankių dėjimo į krepšį instrukciją. Patikrinkite, ar laisvai sukasi purkštuvo alkūnės.
Suveikė grandinės pertraukiklis.	<ul style="list-style-type: none"> Vienu metu naudojama daug prietaisų, kuriems nepakanka elektros galios. Patikrinkite elektros skaitiklio galias arba išjunkite vieną iš naudojamų prietaisų. Įvyko prietaiso elektros sistemos gedimas. Kreipkitės į įgaliotąjį aptarnavimo centrą.



Kitų galimų priežasčių ieškokite skyriuje „**Prieš naudojantis pirmąkart**“, „**Kasdienis naudojimas**“ arba „**Patarimai**“.

Patikrinę prietaisą išjunkite jį ir vėl įjunkite. Jei sutrikimo pašalinti nepavyksta, kreipkitės į įgaliotąjį aptarnavimo centrą.

Dėl nenurodytų klaidų kodų kreipkitės į įgaliotąjį aptarnavimo centrą.





ĮSPĖJIMAS!

Mes nerekomenduojame naudoti prietaiso, kol sutrikimas nėra galutinai pašalintas. Atjunkite prietaisą nuo elektros maitinimo lizdo ir nejunkite jo, kol nepašalinsite sutrikimo.

12.1 Plovimo ir džiovavimo rezultatai nėra patenkinami

Triktis	Galima priežastis ir sprendimas
Prasti plovimo rezultatai.	<ul style="list-style-type: none"> • Žr. „Kasdienis naudojimas“, „Patarimai“ ir informacinį lapelį apie indų dėjimą į krepšį. • Naudokite intensyvesnio plovimo programą. • Aktyvinkite ExtraPower parinktį, kad pagerintumėte pasirinktos plovimo programos rezultatus. • Išvalykite purkštukus ir filtrą. Žr. skyrių „Valymas ir priežiūra“.
Prasti džiovavimo rezultatai.	<ul style="list-style-type: none"> • Indai per ilgai buvo palikti prietaiso viduje. Aktyvinkite AirDry funkciją, kad nustatytumėte automatinį durelių atidarymą ir pagerintumėte džiovinimą. • Nėra skalavimo priemonės arba jos dozė per maža. Pripildykite skalavimo priemonės dalytuvą arba nustatykite didesnę skalavimo priemonės dozę. • Galima priežastis – skalavimo priemonės kokybė. • Visuomet naudokite skalavimo priemonę, net jei naudojate universalias tabletes. • Plastikinius indus gali tekti nusausti rankšluosčiu. • Šioje programoje nėra džiovavimo fazės. Žr. skyrių „Programų apžvalga“.
Ant stiklinių ir kitų indų matomi balsvi dryžiai arba melsvos dėmės.	<ul style="list-style-type: none"> • Prietaisas naudoja per daug skalavimo priemonės. Nustatykite mažesnę skalavimo priemonės dozę. • Naudojama per daug ploviklio.
Ant stiklinių ir kitų indų matomos nudžiūvusių lašų ir kitos dėmės.	<ul style="list-style-type: none"> • Prietaisas naudoja nepakankamą skalavimo priemonės kiekį. Pasirinkite didesnę skalavimo priemonės lygį. • Galima priežastis – skalavimo priemonės kokybė.
Prietaiso vidus drėgnas.	<ul style="list-style-type: none"> • Tai nėra prietaiso defektas. Drėgmė kondensuojasi ant prietaiso sienelių.
Plovimo metu susidaro neįprastai daug putų.	<ul style="list-style-type: none"> • Naudokite tik specialiai indaplovėms skirtą ploviklį. • Pamėginkite kito gamintojo ploviklį. • Prieš plaudami indus neskalaukite jų po tekančiu vandeniu.
Ant įrankių matomi rūdžių dryžiai.	<ul style="list-style-type: none"> • Vandenyje per didelis kiekis druskos. Žr. skyrių „Vandens minkštiklis“. • Kartu sudėti sidabriniai ir nerūdijančio plieno įrankiai. Nedėkite sidabrinų įrankių šalia nerūdijančio plieno įrankių.
Programai pasibaigus, dalytuve lieka ploviklio.	<ul style="list-style-type: none"> • Ploviklio tabletė užstrigo dalytuve, todėl vanduo jos neišplovė. • Vanduo ploviklio iš dalytuvo neišplauna. Patikrinkite, ar neužsiblokavo purkštuko alkūnės ir ar neužsikimšę purkštukai. • Patikrinkite, ar krepšiuose sudėti indai netrukdo atsidaryti ploviklio dalytuvo dangteliui.

Triktis	Galima priežastis ir sprendimas
Nemalonus kvapas prietaiso viduje.	<ul style="list-style-type: none"> • Žr. skyrių „Vidaus valymas“. • Įdėkite kalkių šalinimo priemonės ar indaplovėms skirto valiklio ir paleiskite  programą.
Ant indų, vidinės durelių pusės ir prietaiso viduje matomos kalkių nuosėdos.	<ul style="list-style-type: none"> • Per mažas druskos kiekis, patikrinkite papildymo indikatorius. • Atsilaisvinę druskos skyrelio dangtelis. • Naudojamas kietas vandentiekio vanduo. Žr. skyrių „Vandens minkštiklis“. • Naudokite druską ir pasirinkite vandens minkštiklio regeneracijos funkciją, net jei naudojate universalias tabletes. Žr. skyrių „Vandens minkštiklis“. • Paleiskite  programą naudodami indaplovėms skirtą kalkių nuosėdų šalinimo priemonę. • Jei kalkių nuosėdų pašalinti nepavyktų, išvalykite indaplovę naudodami tam tinkamas valymo priemones. • Išmėginkite kitą ploviklį. • Kreipkitės į ploviklio gamintoją.
Indai dulsvi, išblukę arba nu-dauži.	<ul style="list-style-type: none"> • Prietaise plaukite tik indaplovei pritaikytus indus. • Būkite atsargūs dėdami indus į krepšį ir juos išimdami. Žr. informacinį lapelį, kaip tinkamai indus sudėti į krepšį. • Dužius daiktus dėkite į viršutinį krepšį. • Aktyvinkite GlassCare parinktį, kad užtikrintumėte stiklinių ir trapių indų saugumą.



Kitų galimų priežasčių ieškokite skyriuje „**Prieš naudojantis pirmąkart**“, „**Kasdienis naudojimas**“ arba „**Patarimai**“.

13. TECHNINĖ INFORMACIJA

Matmenys	Plotis, aukštis, gylis (mm)	596 / 818 - 898 / 575
Elektros prijungimas 1)	Įtampa (V)	220–240
	Dažnis (Hz)	50
Tiekiamo vandens slėgis	barai (mažiausias ir didžiausias)	0.5 - 8
	MPa (mažiausias ir didžiausias)	0.05 - 0.8
Vandens tiekimas	Šaltas arba karštas vanduo 2)	iki 60 °C

Kiekis	Vietos nustatymai	15
--------	-------------------	----

- 1) Kitus parametrus rasite techninių duomenų lentelėje.
- 2) Jeigu karštas vanduo tiekiamas alternatyvaus energijos šaltinio (pvz., saulės energijos jėgainių), naudokite karštą vandenį ir sumažinsite energijos sąnaudas.

13.1 Nuoroda į ES EPREL duomenų bazę

Su prietaisu pateiktoje energijos plokštelėje nurodytas QR kodas suteikia žiniatinklio nuorodą šio prietaiso registracijai ES EPREL duomenų bazėje. Išsaugokite energijos plokštelę kartu su naudotojo vadovu ir visais kitais su šiuo prietaisu pateiktais dokumentais, kad galėtumėte pasižiūrėti ateityje.

Su gaminio veikimu susijusią informaciją galima rasti ES EPREL duomenų bazėje naudojant nuorodą <https://eprel.ec.europa.eu> bei modelio pavadinimą ir gaminio numerį, kuriuos rasite prietaiso techninių duomenų lentelėje. Žr. skyrių „Gaminio aprašas“.

Papildomos informacijos apie energijos plokštelę rasite www.theenergylabel.eu.

14. APLINKOS APSAUGA

Atiduokite perdirbti medžiagas, pažymėtas šiuo ženklu . Išmeskite pakuotę į atitinkamą atliekų surinkimo konteinerį, kad ji būtų perdirbta. Padėkite saugoti aplinką bei žmonių sveikatą ir surinkti bei perdirbti elektros ir elektronikos prietaisų atliekas.

Neišmeskite šiuo ženklu  pažymėtų prietaisų kartu su kitomis buitinėmis atliekomis. Atiduokite šį gaminį į vietos atliekų surinkimo punktą arba susisiekite su vietos savivaldybe dėl papildomos informacijos.

SPIS TREŚCI

1. INFORMACJE DOTYCZĄCE BEZPIECZEŃSTWA.....	29
2. WSKAZÓWKI DOTYCZĄCE BEZPIECZEŃSTWA.....	31
3. OPIS PRODUKTU.....	33
4. PANEL STEROWANIA.....	34
5. PROGRAMY.....	35
6. OPCJE.....	37
7. USTAWIENIA.....	38
8. PRZED PIERWSZYM UŻYCIEM.....	41
9. ZASTOSOWANIE CODZIENNE.....	42
10. WSKAZÓWKI I PORADY.....	44
11. KONSERWACJA I CZYSZCZENIE.....	46
12. ROZWIĄZYWANIE PROBLEMÓW.....	50
13. DANE TECHNICZNE.....	55

MYŚLIMY O TOBIE

Dziękujemy za zakup urządzenia Electrolux. Jest on owocem dziesięcioleci doświadczeń i innowacji. To pomysłowe i stylowe urządzenie zostało zaprojektowane z myślą o Tobie. Użytkując je, zawsze ma się pewność uzyskania wspaniałych efektów.

Witamy w świecie marki Electrolux

Przejdź na naszą witrynę internetową:



Wskazówki dotyczące użytkowania, broszury, pomoc w rozwiązywaniu problemów oraz informacje dotyczące serwisu i napraw:

www.electrolux.com/support



Zarejestruj produkt, aby korzystać z lepszej obsługi serwisowej:

www.registerelectrolux.com



Kup akcesoria, materiały eksploatacyjne i oryginalne części zamienne do swojego urządzenia:

www.electrolux.com/shop

OBSŁUGA KLIENTA I SERWIS

Należy zawsze używać oryginalnych części zamiennych.

Przed kontaktem z autoryzowanym centrum serwisowym należy przygotować poniższe dane: Model, numer produktu, numer seryjny.

Informacje można znaleźć na tabliczce znamionowej.

 Ostrzeżenie/przestroga — informacje dotyczące bezpieczeństwa

 Ogólne informacje i wskazówki

 Informacje dotyczące środowiska naturalnego

Producent zastrzega sobie możliwość wprowadzenia zmian bez wcześniejszego powiadomienia.

1. ⚠ INFORMACJE DOTYCZĄCE BEZPIECZEŃSTWA

Przed przystąpieniem do instalacji i rozpoczęciem eksploatacji urządzenia należy uważnie zapoznać się z dołączoną instrukcją obsługi. Producent nie odpowiada za obrażenia ciała ani szkody spowodowane nieprawidłową instalacją lub eksploatacją urządzenia. Należy zachować instrukcję obsługi w bezpiecznym i łatwo dostępnym miejscu w celu wykorzystania w przyszłości.

1.1 Bezpieczeństwo dzieci i osób o ograniczonych zdolnościach ruchowych, sensorycznych lub umysłowych

- Urządzenie mogą obsługiwać dzieci po ukończeniu 8. roku życia oraz osoby o ograniczonych zdolnościach fizycznych, sensorycznych lub umysłowych bądź nieposiadające odpowiedniej wiedzy i doświadczenia, jeśli będą one nadzorowane lub zostaną poinstruowane w zakresie bezpiecznego korzystania z tego urządzenia i będą świadome związanych z tym zagrożeń.
- Dzieci w wieku od 3 do 8 lat i osoby o znacznym stopniu niepełnosprawności nie powinny zbliżać się do urządzenia, jeśli nie znajdują się pod stałym nadzorem.
- Dzieci poniżej 3 roku życia nie powinny zbliżać się do urządzenia, jeśli nie znajdują się pod stałym nadzorem.
- Nie pozwalać dzieciom bawić się urządzeniem.
- Przechowywać detergenty poza zasięgiem dzieci.
- Dzieci i zwierzęta domowe nie powinny zbliżać się do urządzenia, gdy otworzone są jego drzwi.
- Dzieci nie powinny zajmować się czyszczeniem ani konserwacją urządzenia bez odpowiedniego nadzoru.

1.2 Ogólne zasady bezpieczeństwa

- Urządzenie jest przeznaczone do użytku w gospodarstwie domowym oraz do podobnych zastosowań w takich miejscach, jak:
 - gospodarstwa rolne, kuchnie w obiektach sklepowych, biurowych oraz innych placówkach pracowniczych;
 - do obsługi przez klientów w hotelach, motelach, obiektach noclegowych i innych obiektach mieszkalnych.
- Nie zmieniać parametrów technicznych urządzenia.
- Robocze ciśnienie wody (minimalne i maksymalne) musi mieścić się w granicach 0.5 (0.05) / 8 (0.8) bar (MPa)
- Maksymalna liczba kompletów naczyń wynosi 15.
- Jeśli przewód zasilający uległ uszkodzeniu, należy zlecić jego wymianę producentowi urządzenia, autoryzowanemu centrum serwisowemu lub też innej kompetentnej osobie, aby uniknąć niebezpieczeństwa.
- **OSTRZEŻENIE:** Noże i inne przybory kuchenne z ostrymi krawędziami należy wkładać do kosza w dół lub układać poziomo.
- Nie zostawiać urządzenia z otworzonymi drzwiami, aby zapobiec przypadkowemu nastąpieniu na nie.
- Przed przystąpieniem do konserwacji należy wyłączyć urządzenie i wyjąć wtyczkę przewodu zasilającego z gniazda.
- Do czyszczenia urządzenia nie wolno używać wody pod ciśnieniem ani pary wodnej.
- Jeśli podstawę urządzenia wyposażono w otwory wentylacyjne, nie należy ich zasłaniać np. wykładziną.
- Urządzenie należy podłączyć do instalacji wodociągowej za pomocą nowych dołączonych zestawów przewodów. Nie wolno używać starych przewodów.

2. WSKAZÓWKI DOTYCZĄCE BEZPIECZEŃSTWA

2.1 Instalacja



OSTRZEŻENIE!

Urządzenie może zainstalować wyłącznie wykwalifikowana osoba.

- Usunąć wszystkie elementy opakowania.
- Nie instalować ani nie używać uszkodzonego urządzenia.
- Ze względów bezpieczeństwa nie należy uruchamiać urządzenia przed zainstalowaniem go w zabudowie.
- Należy postępować zgodnie z instrukcją instalacji dołączoną do urządzenia.
- Zachować ostrożność podczas przenoszenia urządzenia, ponieważ jest ono ciężkie. Należy zawsze stosować rękawice ochronne i mieć na stopach pełne obuwie.
- Nie instalować ani nie używać urządzenia w miejscach, w których panuje temperatura poniżej 0°C.
- Zainstalować urządzenie w odpowiednim i bezpiecznym miejscu, które spełnia wymagania instalacyjne.

2.2 Podłączenie elektryczne



OSTRZEŻENIE!

Zagrożenie pożarem i porażeniem prądem elektrycznym.

- Urządzenie musi być uziemione.
- Upewnić się, że parametry na tabliczce znamionowej odpowiadają parametrom znamionowym źródła zasilania.
- Należy używać wyłącznie prawidłowo zamontowanego gniazda elektrycznego z uziemieniem.
- Nie stosować rozgałęźników ani przedłużaczy.
- Należy zwrócić uwagę, aby nie uszkodzić wtyczki ani przewodu zasilającego. Wymiany przewodu zasilającego można dokonać wyłącznie w naszym autoryzowanym centrum serwisowym.
- Podłączyć wtyczkę do gniazda elektrycznego dopiero po

zakończeniu instalacji. Należy zadbać o to, aby po zakończeniu instalacji urządzenia wtyczka przewodu zasilającego była łatwo dostępna.

- Odłączając urządzenie, nie należy ciągnąć za przewód zasilający. Należy zawsze ciągnąć za wtyczkę sieciową.
- Urządzenie wyposażono we wtyczkę zasilającą z bezpiecznikiem 13 A. Jeśli konieczna jest wymiana bezpiecznika we wtyczce zasilającej, należy użyć bezpiecznika 13 A ASTA (BS 1362) (dotyczy tylko Wielkiej Brytanii i Irlandii).

2.3 Podłączenie do sieci wodociągowej

- Uważać, aby nie uszkodzić węży wodnych.
- Przed podłączeniem urządzenia do nowej instalacji wodociągowej lub instalacji, z której nie korzystano przez dłuższy czas lub która była naprawiana lub do której podłączono nowe urządzenia (liczniki wody itp.), należy umożliwić wypływ wody, aż będzie ona czysta.
- Podczas pierwszego użycia urządzenia i bezpośrednio po nim należy upewnić się, że nie ma widocznych wycieków wody.
- Wąż dopływowy wyposażono w zawór bezpieczeństwa i ścianki z wewnętrznym przewodem zasilającym.

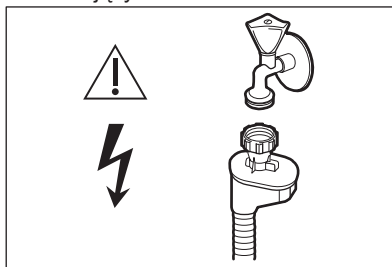

OSTRZEŻENIE!

Niebezpieczne napięcie.

- W razie uszkodzenia węża dopływowego należy natychmiast zamknąć zawór wody i wyjąć wtyczkę

z gniazda elektrycznego. Należy skontaktować się z autoryzowanym centrum serwisowym w celu wymiany węża dopływowego.

2.4 Sposób używania

- Nie umieszczać produktów łatwopalnych ani przedmiotów nasączonych łatwopalnymi produktami w pobliżu lub na urządzeniu.
- Detergenty do zmywarki są niebezpieczne. Należy przestrzegać wskazówek dotyczących bezpieczeństwa podanych na opakowaniu detergentu.
- Nie pić wody i nie bawić się wodą w urządzeniu.
- Nie wyjmować naczyń z urządzenia przed zakończeniem programu. Na naczyniach mogą pozostać resztki detergentu.
- Nie kłaść żadnych przedmiotów ani nie wywierać nacisku na otworne drzwi urządzenia.
- Po otwarciu drzwi w trakcie programu, z urządzenia może wydostać się gorąca para.

2.5 Serwis

- Aby naprawić urządzenie, należy skontaktować się z autoryzowanym centrum serwisowym. Należy stosować wyłącznie oryginalne części zamienne.
- Należy pamiętać, że samodzielna lub nieprofesjonalna naprawa może mieć wpływ na bezpieczeństwo oraz spowodować utratę gwarancji.
- Następujące części zamienne będą dostępne przez 7 lat po zakończeniu produkcji modelu: silnik, pompa obiegu i pompa opróżniająca, grzałki i elementy grzejne, w tym pompy ciepła, przewody i powiązane elementy, jak węże, zawory, filtry i elementy układu Aqua Stop, elementy konstrukcyjne i wewnętrzne związane

z zespołem drzwi, układy elektroniczne, wyświetlacze elektroniczne, przełączniki ciśnieniowe, termostaty i czujniki, oprogramowanie i oprogramowanie układowe, w tym oprogramowanie do zerowania ustawień. Niektóre z tych części zamiennych będą dostępne wyłącznie dla profesjonalnych punktów serwisowych i nie wszystkie części zamienne są odpowiednie do wszystkich modeli.

- Następujące części zamienne będą dostępne przez 10 lat po zakończeniu produkcji modelu: zawias i uszczelki drzwi, inne uszczelki, ramiona spryskujące, filtry odpływowe, wewnętrzne kosze i elementy wyposażenia z tworzywa, jak kosze i pokrywy.
- Informacja dotycząca oświetlenia w urządzeniu i elementów oświetleniowych sprzedawanych osobno jako części zamienne: Zastosowane elementy oświetleniowe są przystosowane do pracy w wymagających warunkach fizycznych (temperatura, drgania, wilgotność) w urządzeniach domowych lub są przeznaczone do sygnalizacji stanu działania urządzenia. Nie są one przeznaczone do innych zastosowań i nie nadają się do oświetlenia pomieszczeń domowych.

2.6 Utylizacja



OSTRZEŻENIE!

Występuje zagrożenie odniesieniem obrażeń ciała lub uduszeniem.

- Odłączyć urządzenie od źródła zasilania.
- Odciąć i wyrzucić przewód zasilający.
- Wymontować zatrzask drzwi, aby uniemożliwić zamknięcie się dzieci lub zwierząt w urządzeniu.

3. OPIS PRODUKTU

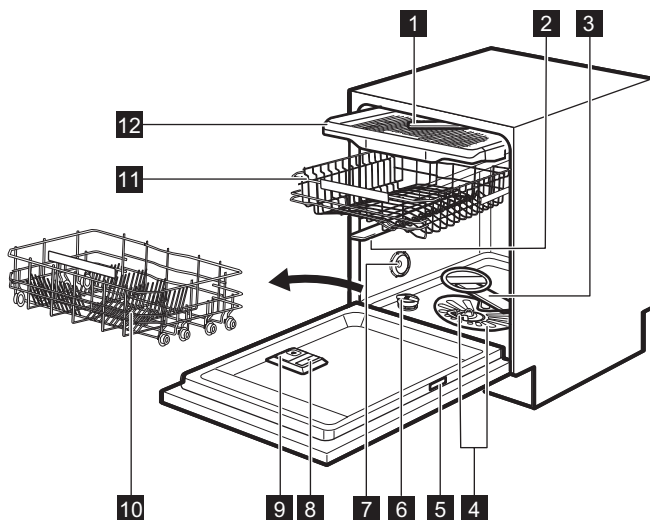

- | | |
|-------------------------------------|--|
| 1 Sufitowe ramię spryskujące | 8 Dozownik płynu nablyszczającego |
| 2 Górne ramię spryskujące | 9 Dozownik detergentu |
| 3 Dolne ramię spryskujące | 10 Dolny kosz |
| 4 Filtry | 11 Górny kosz |
| 5 Tabliczka znamionowa | 12 Szuflada na sztućce |
| 6 Zbiornik soli | |
| 7 Otwór wentylacyjny | |

4. PANEL STEROWANIA

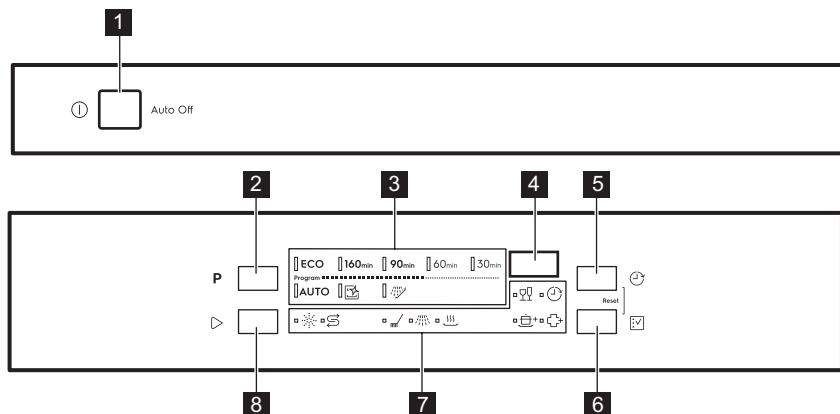

- | | |
|----------------------------------|---------------------------------|
| 1 Przycisk wł./wył. | 6 Przycisk Option |
| 2 Przycisk Program | 7 Wskaźniki |
| 3 Wskaźniki programów | 8 Przycisk Start |
| 4 Wyświetlacz | |
| 5 Przycisk Delay | |



4.1 Wskaźniki

Wskaźnik	Opis
	Wskaźnik poziomu soli. Włącza się, gdy zbiornik soli wymaga napełnienia. W trakcie programu wskaźnik ten jest zawsze wyłączony.
	Wskaźnik poziomu płynu nablyszczającego. Włącza się, gdy dozownik płynu nablyszczającego wymaga uzupełnienia. W trakcie programu wskaźnik ten jest zawsze wyłączony.
	Wskaźnik fazy zmywania. Włącza się podczas fazy zmywania.
	Wskaźnik fazy płukania. Włącza się podczas fazy płukania.
	Wskaźnik fazy suszenia. Świeci się, jeśli wybrano program z fazą suszenia. Miga podczas fazy suszenia.
	Wskaźnik funkcji Delay. Świeci się, jeśli włączono funkcję opóźnienia rozpoczęcia programu.
	Wskaźnik funkcji GlassCare.
	Wskaźnik funkcji ExtraPower.
	Wskaźnik funkcji ExtraHygiene.

5. PROGRAMY

Kolejność programów w tabeli może nie odpowiadać ich kolejności na panelu sterowania.

Program	Rodzaj wsadu	Stopień zabrudzenia	Fazy programu	Opcje
ECO 1)	<ul style="list-style-type: none"> • Naczynia • Sztućce • Garnki • Patelnie 	<ul style="list-style-type: none"> • Normalne • Lekko zaschnięte 	<ul style="list-style-type: none"> • Mycie wstępne • Mycie 50°C • Płukanie pośrednie • Płukanie końcowe 55°C • Osuszanie • AirDry 	<ul style="list-style-type: none"> • ExtraPower • GlassCare • ExtraHygiene
160min	<ul style="list-style-type: none"> • Naczynia • Sztućce • Garnki • Patelnie 	<ul style="list-style-type: none"> • Średnie do dużego • Zaschnięte 	<ul style="list-style-type: none"> • Mycie wstępne • Mycie 60°C • Płukanie pośrednie • Płukanie końcowe 60°C • Osuszanie • AirDry 	<ul style="list-style-type: none"> • ExtraPower • GlassCare • ExtraHygiene
90min	<ul style="list-style-type: none"> • Naczynia • Sztućce • Garnki • Patelnie 	<ul style="list-style-type: none"> • Normalne • Lekko zaschnięte 	<ul style="list-style-type: none"> • Mycie 60°C • Płukanie pośrednie • Płukanie końcowe 55°C • Osuszanie • AirDry 	<ul style="list-style-type: none"> • ExtraPower • GlassCare • ExtraHygiene
60min	<ul style="list-style-type: none"> • Naczynia • Sztućce 	<ul style="list-style-type: none"> • Świeże • Lekko zaschnięte 	<ul style="list-style-type: none"> • Mycie 60°C • Płukanie pośrednie • Płukanie końcowe 50°C • AirDry 	<ul style="list-style-type: none"> • ExtraPower • GlassCare • ExtraHygiene
30min	<ul style="list-style-type: none"> • Naczynia • Sztućce 	<ul style="list-style-type: none"> • Świeże 	<ul style="list-style-type: none"> • Mycie 50°C • Płukanie pośrednie • Płukanie końcowe 45°C • AirDry 	<ul style="list-style-type: none"> • ExtraPower • GlassCare • ExtraHygiene

Program	Rodzaj wsadu	Stopień zabrudzenia	Fazy programu	Opcje
AUTO 2)	<ul style="list-style-type: none"> Naczynia Sztućce Garnki Patelnie 	Program dostosowuje się do stopnia zabrudzenia.	<ul style="list-style-type: none"> Mycie wstępne Zmywanie 50-60°C Płukanie pośrednie Płukanie końcowe 60°C Osuszanie AirDry 	
 3)	<ul style="list-style-type: none"> Bez ładunku 	Program przeznaczony do czyszczenia wnętrza urządzenia.	<ul style="list-style-type: none"> Mycie 70°C Płukanie pośrednie Płukanie końcowe AirDry 	-
 4)	<ul style="list-style-type: none"> Dowolny ładunek 	<ul style="list-style-type: none"> Dowolny stopień zabrudzenia 	<ul style="list-style-type: none"> Mycie wstępne 	-

1) W tym programie uzyskuje się największą efektywność zużycia wody i energii elektrycznej podczas zmywania średnio zabrudzonych naczyń i sztućców. Jest to program standardowy dla ośrodków przeprowadzających testy. Program ten służy do oceny zgodności z rozporządzeniem Komisji (UE) w sprawie ekoprojektu 2019/2022.



2) Urządzenie rozpoznaje stopień zabrudzenia oraz ilość naczyń znajdujących się w koszach. Automatycznie reguluje temperaturę i ilość wody, a także zużycie energii oraz czas trwania programu.

3) Program przeznaczony do skutecznego czyszczenia wnętrza urządzenia. Usuwa osady z kamienia i tłuszczu. Program należy uruchomić co najmniej raz na 2 miesiące ze środkiem do czyszczenia zmywarek, bez żadnych naczyń.

4) W tym programie można szybko spłukać pozostałości potraw z naczyń, aby zapobiec powstawaniu nieprzyjemnych zapachów w urządzeniu. W tym programie nie stosować detergentu.

5.1 Parametry eksploatacyjne

Program 1) 2)	Woda (l)	Energia (kWh)	Czas trwania (min)
ECO	11	0.860	240
160_{min}	11.0 - 13.5	1.12 - 1.26	160
90_{min}	11.6 - 14.2	1.00 - 1.15	90
60_{min}	10.5 - 12.9	0.92 - 1.06	60
30_{min}	9.5 - 11.6	0.52 - 0.64	30
AUTO	10.4 - 13.3	0.76 - 1.22	120 - 170

Program 1) 2)	Woda (l)	Energia (kWh)	Czas trwania (min)
	9.7 - 11.8	0.60 - 0.73	60
	4.3 - 5.3	0.01 - 0.04	15

1) Parametry eksploatacyjne mogą ulec zmianie w zależności od ciśnienia i temperatury wody, zmian w napięciu zasilania, użytych opcji, ilości naczyń oraz stopnia zabrudzenia.

2) Wartości podane dla programów innych niż ECO mają wyłącznie charakter poglądowy.

5.2 Informacja dla instytucji wykonujących testy

Aby uzyskać potrzebne informacje dotyczące przeprowadzania testów wydajności (np. zgodnie z normą EN60436), należy przesłać wiadomość e-mail na adres:

info.test@dishwasher-production.com

W wiadomości należy podać numer produktu (PNC) z tabliczki znamionowej urządzenia.

Więcej informacji na temat zmywarki znajduje się w instrukcji obsługi dołączonej do urządzenia.

6. OPCJE

 Żądane opcje należy zawsze włączać przed uruchomieniem programu. Opcji nie można włączać ani wyłączać w trakcie programu.

 Przycisk Option umożliwia przełączanie między dostępnymi opcjami, a ich możliwymi kombinacjami.

 Nie wszystkie opcje są ze sobą zgodne. Jeśli zostaną wybrane niezgodne ze sobą opcje, urządzenie automatycznie wyłączy jedną lub więcej opcji. Pozostaną włączone tylko wskaźniki aktywnych opcji.



 Jeśli opcja nie jest dostępna w danym programie, jej wskaźnik nie włącza się lub miga przez kilka sekund, a następnie gaśnie.

 Włączenie opcji może wpłynąć na zużycie wody i energii oraz na czas trwania programu.

6.1 GlassCare

Ta opcja zapewnia specjalną ochronę delikatnych naczyń. Zapobiega ona gwałtownej zmianie temperatury w wybranym programie i zmniejsza ją do 45 °C. Chroni szkło przed uszkodzeniem.



Włączanie opcji GlassCare

Nacisnąć , aż włączy się wskaźnik . Wyświetlacz wyświetli zaktualizowany czas trwania programu.

6.2 ExtraPower

Ta opcja zapewnia lepsze efekty zmywania w ramach wybranego programu. Jej włączenie powoduje podniesienie temperatury i wydłużenie czasu zmywania.

Włączanie opcji ExtraPower

Nacisnąć , aż włączy się wskaźnik .



Wyświetlacz wyświetli zaktualizowany czas trwania programu.

6.3 ExtraHygiene

Ta opcja zapewnia najlepszy efekt zmywania dzięki utrzymywaniu przez co

najmniej 10 minut temperatury 65-70°C podczas ostatniej fazy płukania.

Włączanie opcji ExtraHygiene

Nacisnąć , aż włączy się wskaźnik . Wyświetlacz wyświetli zaktualizowany czas trwania programu.

7. USTAWIENIA

7.1 Tryb wyboru programów i tryb użytkownika

Gdy urządzenie znajduje się w trybie wyboru programu, można ustawić program i przejść do trybu użytkownika.

Ustawienia dostępne w trybie użytkownika:



- Poziom zmiękczenia wody odpowiednio do twardości wody.
- Poziom płynu nabyłszczającego odpowiednio do wymaganego dozowania.
- Włączenie lub wyłączenie funkcji AirDry.

Urządzenie zapisuje ustawienia, więc nie ma potrzeby konfigurowania ich przed każdym cyklem.

Ustawianie trybu wyboru programów



Urządzenie jest w trybie wyboru programów, gdy wskaźnik programu **ECO** jest włączony, a na wyświetlaczu pokazany jest czas trwania programu.

Po włączeniu urządzenia jest ono domyślnie w trybie wyboru programów. W przeciwnym wypadku należy przejść do trybu wyboru programów w następujący sposób:

Nacisnąć jednocześnie i przytrzymać przyciski  i , aż urządzenie znajdzie się w trybie wyboru programów.

Uruchamianie trybu użytkownika

Upewnić się, że urządzenie jest w trybie wyboru programów.

Aby uruchomić tryb użytkownika, należy nacisnąć jednocześnie i przytrzymać przyciski  i , aż zaczną migać wskaźniki **ECO**, **160min** i **90min**, a wyświetlacz będzie pusty.

7.2 Zmiękczenie wody

Zmiękczacze wody usuwa z wody substancje mineralne, które mogą mieć negatywny wpływ na efekty zmywania lub na pracę urządzenia.

Im wyższa zawartość substancji mineralnych, tym twardsza jest woda. Twardość wody jest mierzona w równoważnych skalach.

Zmiękczenie powinno być dostosowane do stopnia twardości wody doprowadzonej do urządzenia. W lokalnym zakładzie wodociągowym można uzyskać informację na temat twardości wody. Istotne jest ustawienie właściwego poziomu zmiękczenia wody, aby zapewnić dobre efekty zmywania.

Twardość wody

Stopnie niemieckie (°dH)	Stopnie francuskie (°fH)	mmol/l	Stopnie Clarka	Poziom zmiękczenia wody
47 - 50	84 - 90	8.4 - 9.0	58 - 63	10
43 - 46	76 - 83	7.6 - 8.3	53 - 57	9
37 - 42	65 - 75	6.5 - 7.5	46 - 52	8
29 - 36	51 - 64	5.1 - 6.4	36 - 45	7
23 - 28	40 - 50	4.0 - 5.0	28 - 35	6
19 - 22	33 - 39	3.3 - 3.9	23 - 27	5 1)
15 - 18	26 - 32	2.6 - 3.2	18 - 22	4
11 - 14	19 - 25	1.9 - 2.5	13 - 17	3
4 - 10	7 - 18	0.7 - 1.8	5 - 12	2
<4	<7	<0.7	< 5	1 2)

1) Ustawienie fabryczne.

2) Przy tym poziomie nie stosować soli.

Niezależnie od rodzaju stosowanego detergentu należy ustawić prawidłowy poziom twardości wody, aby wskaźnik poziomu soli był włączony.



Tabletki wieloskładnikowe zawierające sól nie są wystarczająco skuteczne, aby zmiękczyć twardą wodę.

Proces regeneracji

Aby zapewnić prawidłowe działanie zmiękczacza wody, niezbędna jest regularna regeneracja żywicy w układzie zmiękczejącym. Proces ten przebiega automatycznie i jest częścią normalnej pracy zmywarki.

Po zużyciu określonej ilości wody od czasu poprzedniego procesu regeneracji między ostatnim płukaniem a końcem programu zostaje zainicjowany nowy proces regeneracji.

Poziom zmiękczenia wody	Ilość wody (l)
1	250
2	100
3	62

Poziom zmiękczenia wody	Ilość wody (l)
4	47
5	25
6	17
7	10
8	5
9	3
10	3

W przypadku ustawienia wysokiego poziomu zmiękczenia wody może mieć miejsce także w środku programu, przed płukaniem (dwukrotnie podczas programu). Rozpoczęcie regeneracji nie ma wpływu na czas trwania cyklu, chyba że nastąpi w środku programu lub na końcu programu z krótką fazą suszenia. W takich przypadkach regeneracja wydłuża całkowity czas trwania programu o dodatkowe 5 minut.

Następnie, w tym samym cyklu lub na początku następnego programu, może rozpocząć się przepłukiwanie

zmiękczacza wody, które trwa 5 minut. Czynność ta zwiększa całkowite zużycie wody w programie o dodatkowe 4 litry oraz całkowite zużycie energii o dodatkowe 2 Wh. Przepłukiwanie zmiękczacza kończy się całkowitym odpompowaniem wody.

Każde przepłukiwanie zmiękczacza (możliwe jest więcej niż jedno w tym samym cyklu) może wydłużyć czas trwania programu o kolejne 5 minut, jeśli nastąpi na początku lub w środku programu.



Wszystkie wartości zużycia podane w tym rozdziale zostały określone zgodnie z aktualnie obowiązującą normą, w warunkach laboratoryjnych, przy twardości wody 2,5 mmol/l, zgodnie z rozporządzeniem 2019/2022 (ustawienie zmiękczenia wody: poziom 3).

Ciśnienie i temperatura wody, a także zmiany parametrów zasilania sieciowego, mogą spowodować zmianę wartości.

Ustawianie poziomu zmiękczenia wody

Upewnić się, że urządzenie jest w trybie użytkownika.

1. Nacisnąć **P**.
 - Wskaźnik **ECO** będzie nadal migał.
 - Pozostałe wskaźniki zgasną.
 - Na wyświetlaczu pojawi się aktualne ustawienie: np. **5** \bar{L} = poziom 5.
2. Nacisnąć kilkakrotnie **P**, aby zmienić ustawienie.
3. Nacisnąć przycisk wł./wył, aby potwierdzić ustawienie.

7.3 Dozowanie płynu nablyszczającego

Płyn nablyszczający umożliwia wysuszenie naczyń bez smug i plam. Jest on automatycznie uwalniany podczas fazy płukania gorącą wodą.

Dozowanie płynu nablyszczającego można ustawić w przedziale od 1 (minimalna ilość) do 6 (maksymalna ilość). Ustawienie fabryczne: poziom 4.

Gdy komora na płyn nablyszczający jest pusta, włącza się wskaźnik płynu nablyszczającego, informując o konieczności uzupełnienia płynu. Jeśli podczas stosowania tabletek wieloskładnikowych efekty suszenia są zadowalające, można wyłączyć dozownik i wskaźnik. Jednak aby zapewnić najlepsze efekty suszenia, należy zawsze używać płynu nablyszczającego i pozostawić włączony wskaźnik płynu nablyszczającego.

Aby wyłączyć dozownik i wskaźnik płynu nablyszczającego, należy ustawić dozowanie na wartość 0.

Regulacja dozowania płynu nablyszczającego

Upewnić się, że urządzenie jest w trybie użytkownika.

1. Nacisnąć \triangleright .
 - Wskaźnik **160min** będzie nadal migał.
 - Pozostałe wskaźniki zgasną.
 - Na wyświetlaczu pojawi się aktualne ustawienie: np. **4A** = poziom 4.
2. Nacisnąć kilkakrotnie \triangleright , aby zmienić ustawienie.
3. Nacisnąć przycisk wł./wył, aby potwierdzić ustawienie.

7.4 AirDry

AirDry zapewnia lepsze efekty suszenia przy mniejszym zużyciu energii. Podczas fazy suszenia drzwi otwierają się automatycznie i pozostają otwarte.

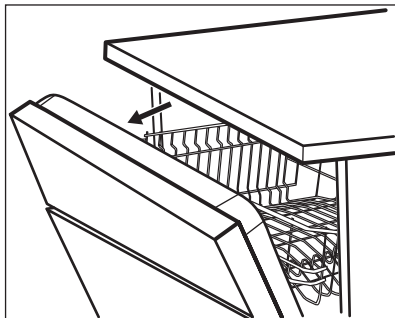

AirDry włącza się automatycznie we wszystkich programach z wyjątkiem programu  (jeśli dotyczy).

Czas trwania fazy suszenia i otwarcia drzwi zależy od wybranego programu i opcji.

Gdy funkcja AirDry powoduje otwarcie drzwi, na wyświetlaczu pojawia się informacja o pozostałym czasie trwania programu.



UWAGA!

Nie należy zamykać drzwi urządzenia w ciągu 2 minut od ich automatycznego otwarcia. Może to spowodować uszkodzenie urządzenia.

Jeśli następnie użytkownik zamknie drzwi w ciągu co najmniej 3 minut, bieżący program zakończy się.







UWAGA!

Jeśli do urządzenia mają dostęp dzieci, zaleca się wyłączenie funkcji AirDry. Samoczynne otwarcenie się drzwi może być dla nich niebezpieczne.

Wyłączanie opcji AirDry

Upewnij się, że urządzenie jest w trybie użytkownika.

1. Nacisnąć .
 - Wskaźnik **90min** będzie nadal migał.
 - Pozostałe wskaźniki zgasną.
 - Na wyświetlaczu pojawi się aktualne ustawienie:
 -  = funkcja AirDry jest wyłączona.
 -  = funkcja AirDry jest włączona.
2. Nacisnąć , aby zmienić ustawienie.
3. Nacisnąć przycisk wł./wył., aby potwierdzić ustawienie.

8. PRZED PIERWSZYM UŻYCIEM

1. **Sprawdzić, czy bieżący poziom zmiękczenia wody odpowiada twardości wody doprowadzanej do urządzenia. Jeśli nie, dostosować poziom zmiękczenia wody.**
2. Napęlić zbiornik soli.
3. Napęlić dozownik płynu nabyliczającego.
4. Odkręcić zawór wody.
5. Uruchomić program, aby usunąć wszelkie pozostałości poprodukcyjne mogące wciąż znajdować się w urządzeniu. Nie stosować detergentu ani nie umieszczać naczyń w koszach.

Po uruchomieniu programu urządzenie zacznie aktywować żywicę w zmiękczaczu wody – może to potrwać do 5 minut. Faza zmywania rozpocznie się dopiero po zakończeniu tego procesu. Procedura jest powtarzana okresowo.

8.1 Zbiornik soli



UWAGA!

Stosować wyłącznie grubą sól przeznaczoną do zmywarek. Sól drobnoziarnista zwiększa ryzyko korozji.

Sól aktywuje żywicę w zmiękczaczu wody oraz zapewnia dobre efekty zmywania podczas codziennej eksploatacji.

Napełnianie zbiornika soli

1. Obrócić pokrywę zbiornika soli w lewo i ją zdjąć.
2. Wlać 1 litr wody do zbiornika soli (tylko za pierwszym razem).
3. Napełnić zbiornik soli solą do zmywarek (do pełna).

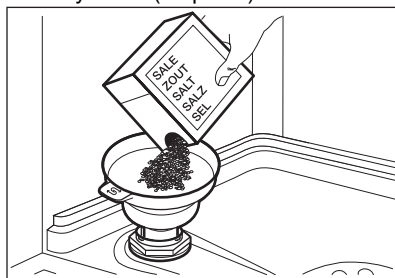

4. Ostrożnie potrząsnąć lejkiem, trzymając go za uchwyt, aby opróżnić go ze wszystkich granulek.
5. Zebrać sól rozsypaną wokół otworu zbiornika soli.

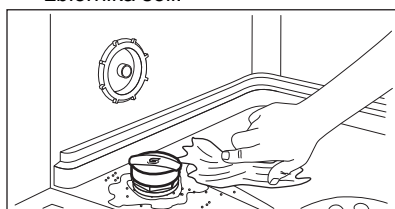

6. Obrócić pokrywę zbiornika soli w prawo, aby zamknąć zbiornik soli.



UWAGA!

Podczas napełniania zbiornika soli może się z niego wydostawać woda i sól. Dlatego po napełnieniu zbiornika soli należy niezwłocznie uruchomić najkrótszy program zmywania, aby zapobiec korozji. Nie umieszczać naczyń w koszach.

8.2 Napełnianie dozownika płynu nablyszczającego

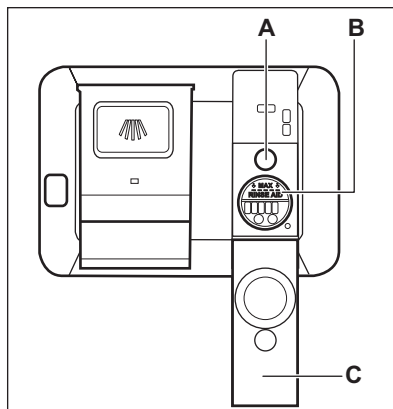

UWAGA!

Komora (B) jest przeznaczona wyłącznie do dozowania płynu nablyszczającego. Nie napełniać jej detergentem.



UWAGA!

Należy stosować wyłącznie płyn nablyszczający przeznaczony do zmywarek.

1. Otworzyć pokrywę (C).
2. Napełnić dozownik (B), aż poziom płynu nablyszczającego dotrze do oznaczenia "MAX".
3. Rozlany płyn nablyszczający należy zetrzeć chłonną szmatką, aby zapobiec powstaniu zbyt dużej ilości piany.
4. Zamknąć pokrywę. Upewnić się, że pokrywa zablokowała się we właściwym miejscu.



Napełnić dozownik płynu nablyszczającego, gdy wskaźnik (A) jest przezroczysty.

9. ZASTOSOWANIE CODZIENNE

1. Otworzyć zawór wody.

- Nacisnąć przycisk wł./wył., aby włączyć urządzenie. Upewnić się, że urządzenie jest w trybie wyboru programów.

- Jeśli świeci się wskaźnik soli, napełnić zbiornik soli.
- Jeśli świeci się wskaźnik płynu nabyliczającego, napełnić dozownik płynu nabyliczającego.

- Załadować kosz.
- Dodać detergent.
- Ustawić i uruchomić program odpowiedni do rodzaju naczyń i stopnia zabrudzenia.

9.1 Stosowanie detergentu

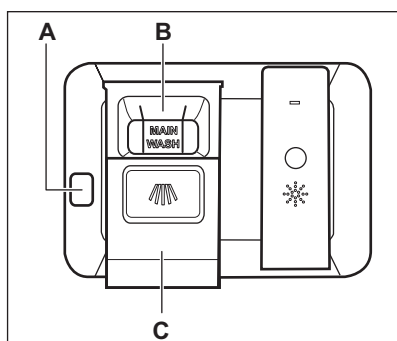

UWAGA!

Stosować wyłącznie detergent przeznaczony do zmywarek.

- Nacisnąć przycisk zwalniający (A), aby otworzyć pokrywę (C).
- Umieścić detergent (żel, proszek lub tabletki) w komorze (B).
- Jeśli program przewiduje fazę zmywania wstępnego, należy umieścić niewielką ilość detergentu na wewnętrznej stronie drzwi urządzenia.
- Zamknąć pokrywę. Upewnić się, że pokrywa zablokowała się we właściwym miejscu.



Informacje dotyczące dozowania detergentu znajdują się w instrukcji producenta umieszczonej na opakowaniu produktu. Zwykle 20-25 ml detergentu żelowego nadaje się do zmywania średnio zabrudzonych naczyń.





Górne końce dwóch pionowych żeber w komorze (B) wskazują maksymalny poziom napełnienia dozownika żelu (maks. 30 ml).

9.2 Ustawianie i uruchamianie programu

Uruchamianie programu

- Nacisnąć przycisk wł./wył., aby włączyć urządzenie. Upewnić się, że urządzenie jest w trybie wyboru programów.
- Zamknąć drzwi urządzenia.
- Nacisnąć kilkakrotnie **P**, aż włączy się wskaźnik żądanego programu. Wyświetlacz wyświetli czas trwania programu.
- W razie potrzeby wybrać odpowiednie opcje.
- Nacisnąć , aby uruchomić program.
 - Włączy się wskaźnik bieżącej fazy programu.
 - Czas trwania programu będzie odliczany w minutach.

Uruchamianie programu z opóźnieniem

- Ustawić program.
- Nacisnąć przycisk  kilkakrotnie, aż na wyświetlaczu pojawi się żądany czas opóźnienia (od 1 do 24 godzin).
- Nacisnąć przycisk , aby rozpocząć odliczanie.
 - Wskaźnik  zaświeci się.

- Pozostały czas jest odliczany w odstępach godzinnych. Ostatnia godzina jest aktualizowana na wyświetlaczu co minutę.

Po zakończeniu odliczania czasu program uruchomi się automatycznie i włączy się wskaźnik bieżącej fazy programu. Wskaźnik  jest wyłączony.

Otwieranie drzwi w trakcie pracy urządzenia



Otworzenie drzwi w trakcie działania programu powoduje zatrzymanie urządzenia. Może mieć to wpływ na zużycie energii i czas trwania programu. Po zamknięciu drzwi urządzenie kontynuuje pracę od momentu jej przerwania.





Po otwarciu drzwi na dłużej niż 30 sekund podczas fazy suszenia bieżący program zostanie zakończony. Nie dotyczy to otwarcia drzwi przez funkcję AirDry.

Anulowanie opóźnienia rozpoczęcia programu w trakcie odliczania

Po anulowaniu opóźnienia rozpoczęcia programu należy ponownie ustawić program.

Nacisnąć jednocześnie i przytrzymać przyciski  i , aż urządzenie znajdzie się w trybie wyboru programów.

Anulowanie programu

Nacisnąć jednocześnie i przytrzymać przyciski  i , aż urządzenie znajdzie się w trybie wyboru programów. Przed uruchomieniem nowego programu należy upewnić się, że w dozowniku znajduje się detergent.

Zakończenie programu

Po zakończeniu programu funkcja Auto Off automatycznie wyłącza urządzenie.

Wszystkie przyciski są nieaktywne z wyjątkiem przycisku wł./wył.

Zamknąć zawór wody.

Funkcja Auto Off

Funkcja ta służy do zmniejszenia zużycia energii elektrycznej przez automatyczne wyłączenie urządzenia, gdy nie jest ono używane.

Funkcja uruchamia się:

- Po zakończeniu programu.
- Po upływie 5 minut, jeśli nie uruchomiono programu.

10. WSKAZÓWKI I PORADY

10.1 Ogólne wskazówki

Stosowanie się do poniższych wskazówek pozwoli zapewnić optymalne efekty zmywania i suszenia w codziennej eksploatacji oraz przyczyni się do ochrony środowiska.

- Mycie naczyń w zmywarce zgodnie z instrukcją obsługi zwykle wiąże się z mniejszym zużyciem wody i energii niż ręczne mycie naczyń.
- Aby oszczędzać wodę i energię należy ładować zmywarkę do pełna. Aby uzyskać najlepsze efekty zmywania, należy układać przedmioty

w koszach zgodnie z instrukcją obsługi i nie przeciążać koszy.

- Nie splukiwać naczyń ręcznie. Zwiększa to zużycie wody i energii. W razie potrzeby wybrać program z fazą zmywania wstępnego.
- Przed umieszczeniem naczyń w urządzeniu usunąć z nich większe resztki potraw oraz opróżnić kubki i szklanki.
- Namoczyć naczynia z resztkami przypalonych potraw (lub lekko zeszkrobać resztki) przed ich umyciem w urządzeniu.
- Upewnić się, że przedmioty w koszach nie stykają się ze sobą ani

się nie zastaniają. Tylko wtedy woda będzie mogła dotrzeć do wszystkich naczyń.

- Można osobno stosować detergent, płyn nablyszczający i sól do zmywarek lub tabletki wieloskładnikowe (np. typu „Wszystko w jednym”). Postępować zgodnie ze wskazówkami na opakowaniu.
- Ustawić odpowiedni program dla określonego rodzaju naczyń i stopnia ich zabrudzenia. **ECO** zapewnia największą efektywność zużycia wody i energii.
- Aby zapobiec osadzaniu się kamienia wewnątrz urządzenia:
 - W razie potrzeby napełniać zbiornik soli.
 - Używać zalecanych dawek detergentu i płynu nablyszczającego.
 - Sprawdzić, czy bieżący poziom zmiękczenia wody odpowiada twardości wody doprowadzanej do urządzenia.
 - Postępować zgodnie ze wskazówkami zawartymi w rozdziale „**Konserwacja i czyszczenie**”.

10.2 Stosowanie soli, płynu nablyszczającego i detergentu

- Należy stosować wyłącznie sól, płyn nablyszczający i detergent do zmywarek. Inne produkty mogą uszkodzić urządzenie.
- Aby zapewnić optymalne efekty zmywania i suszenia, do twardej i bardzo twardej wody zaleca się stosowanie zwykłego detergentu do zmywarek (proszku, żelu lub tabletek bez dodatkowych składników), płynu nablyszczającego i soli.
- Detergent w tabletkach nie rozpuszcza się całkowicie w trakcie krótkich programów. Zaleca się stosowanie tabletek przy długich programach, aby zapobiec osadzaniu się detergentu na naczyniach.
- Zawsze używać odpowiedniej ilości detergentu. Użycie niewystarczającej ilości detergentu może skutkować niezadowolającymi efektami zmywania i obecnością osadu lub plam na naczyniach w związku

wysoką twardością wody. Użycie zbyt dużej ilości detergentu przy miękkiej lub zmiękczonej wodzie skutkuje pozostaniem resztek detergentu na naczyniach. Dostosować ilość detergentu do twardości wody. Postępować zgodnie ze wskazówkami podanymi na opakowaniu detergentu.

- Zawsze używać odpowiedniej ilości płynu nablyszczającego. Niewystarczająca ilość płynu nablyszczającego powoduje pogorszenie efektów suszenia. Użycie zbyt dużej ilości płynu nablyszczającego powoduje powstanie niebieskawego nalotu na naczyniach.
- Sprawdzić, czy poziom zmiękczenia wody jest prawidłowy. Jeśli poziom jest zbyt wysoki, zwiększona ilość soli w wodzie może spowodować rdzewienie sztućców.

10.3 Postępowanie w przypadku zaprzestania korzystania z tabletek wieloskładnikowych

Przed rozpoczęciem stosowania oddzielnie dozowanego detergentu, soli i płynu nablyszczającego należy wykonać poniższe czynności:

1. Ustawić najwyższy poziom zmiękczenia wody.
2. Upewnić się, że zbiornik soli oraz dozownik płynu nablyszczającego są pełne.
3. Uruchomić najkrótszy program z fazą płukania. Nie dodawać detergentu ani nie umieszczać naczyń w koszach.
4. Po zakończeniu programu ustawić stopień zmiękczenia wody odpowiednio do twardości wody doprowadzanej do urządzenia.
5. Wyregulować dozowanie płynu nablyszczającego.

10.4 Załadunek koszy

- Należy zawsze używać całej powierzchni kosza.

- W urządzeniu należy zmywać wyłącznie przedmioty przystosowane do mycia w zmywarce.
- Nie myć następujących materiałów w zmywarce: drewno, róg, cyna, miedź, aluminium, delikatna porcelana i niezabezpieczona stal węglowa. Może to spowodować pęknięcia, odkształcenia, odbarwienia lub rdzewienie.
- Nie myć w urządzeniu przedmiotów, które mogą pochłaniać wodę (gąbki, ściereczki).
- Wklęsłe naczynia (kubki, szklanki i miski) układać dnem do góry.
- Upewnić się, że szklanki nie stykają się ze sobą.
- Lekkie lub plastikowe przedmioty należy wkładać do górnego kosza. Upewnić się, że naczynia nie przemieszczają się swobodnie.
- Sztućce i małe przedmioty należy wkładać do szuflady na sztućce.
- Przed uruchomieniem programu upewnić się, że ramiona spryskujące mogą się swobodnie obracać.
- Filtry są czyste i prawidłowo zainstalowane.
- Pokrywka zbiornika soli jest mocno dokręcona.
- Ramiona spryskujące nie są zatkałe.
- W zmywarce znajduje się sól do zmywarek i płyn nabyłyszczający (chyba że stosowane są wieloskładnikowe tabletki z detergentem).
- Ułożenie naczyń i przyborów kuchennych w koszach jest prawidłowe.
- Program jest odpowiedni do danego rodzaju załadunku i stopnia zabrudzenia.
- Użyto odpowiedniej ilości detergentu.

10.6 Opróżnianie koszy

1. Przed wyjęciem naczyń ze zmywarki poczekać, aż wystygną. Gorące naczynia łatwo ulegają uszkodzeniu.
2. Najpierw wyjmować naczynia z dolnego kosza, a potem z górnego.



Po zakończeniu programu na wewnętrznych powierzchniach urządzenia ciągle może pozostawać woda.

10.5 Przed rozpoczęciem programu

Przed rozpoczęciem programu upewnić się, że:

11. KONSERWACJA I CZYSZCZENIE



OSTRZEŻENIE!

Przed przeprowadzeniem konserwacji należy wyłączyć urządzenie i wyjąć wtyczkę przewodu zasilającego z gniazda elektrycznego.



Budne filtry i niedrożne ramiona spryskujące pogarszają efekt zmywania. Należy regularnie sprawdzać te elementy i w razie potrzeby je wyczyścić.

11.1 Czyszczenie wnętrza

- Urządzenie, w tym gumową uszczelkę drzwi, należy czyścić miękką wilgotną szmatką.
- Aby zapewnić wydajność urządzenia, należy co najmniej raz na dwa miesiące stosować środki czyszczące przeznaczone specjalnie do zmywarek. Należy ściśle przestrzegać wskazówek umieszczonych na opakowaniu produktu.
- Użyć programu , aby zapewnić optymalne efekty zmywania.
- Nie używać produktów ściernych, myjek do szorowania, ostrych narzędzi, silnych środków chemicznych, szorstkich myjek ani rozpuszczalników.
- Częste używanie krótkich programów może powodować gromadzenie się tłuszczu i kamienia wewnątrz urządzenia. Aby zapobiec tworzeniu się osadów, należy uruchamiać długi

program co najmniej dwa razy w miesiącu.

11.2 Usuwanie ciał obcych

Po każdym użyciu zmywarki należy sprawdzić filtry i osadnik. Ciała obce (np. kawałki szkła, plastiku, kości lub wykałaczki itp.) powodują zmniejszenie skuteczności zmywania i mogą spowodować uszkodzenie pompy opróżniającej.



UWAGA!

Jeśli nie można usunąć ciał obcych, należy skontaktować się z autoryzowanym centrum serwisowym.

1. Rozmontować zespół filtrów zgodnie ze wskazówkami zawartymi w tym rozdziale.
2. Usunąć ręcznie wszelkie ciała obce.
3. Zmontować filtry zgodnie ze wskazówkami zawartymi w tym rozdziale.

11.3 Czyszczenie obudowy

- Czyścić urządzenie za pomocą wilgotnej szmatki.
- Używać wyłącznie neutralnych detergentów.
- Nie używać produktów ściernych, myjek do szorowania ani rozpuszczalników.

11.4 Czyszczenie filtrów

System filtrów składa się z 3 części.

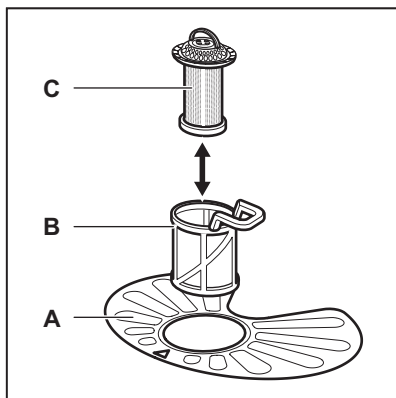

1. Obrócić filtr (B) przeciwnie do ruchu wskazówek zegara i wyjąć go.

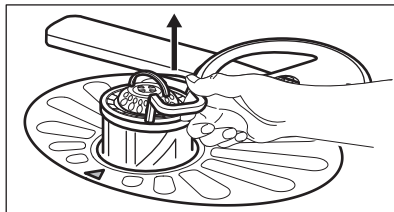
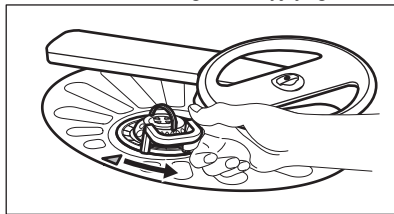

2. Wyjąć filtr (C) z filtra (B).
3. Wyjąć filtr płaski (A).

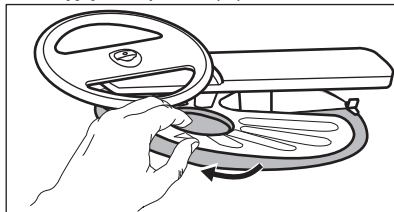

4. Umyć filtry.

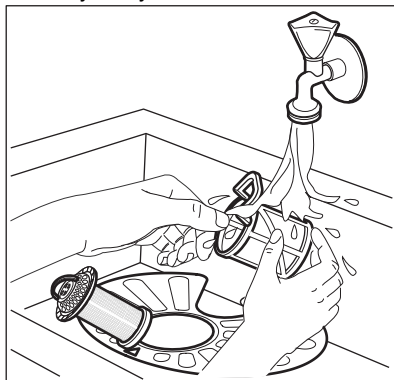

5. Upewnić się, że wokół krawędzi osadnika nie znajdują się resztki żywności ani zanieczyszczenia.
6. Włożyć na miejsce filtr (A). Upewnić się, że jest prawidłowo umieszczony pod 2 prowadnicami.

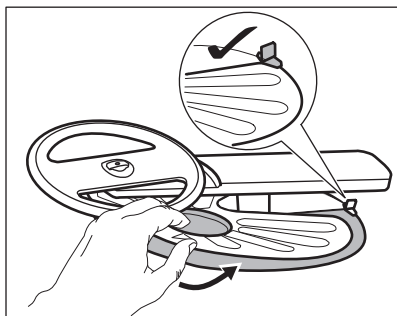

7. Złożyć filtry (B) i (C).
8. Włożyć filtr (B) do filtru płaskiego (A). Obrócić zgodnie z ruchem wskazówek zegara, aż się zablokuje.

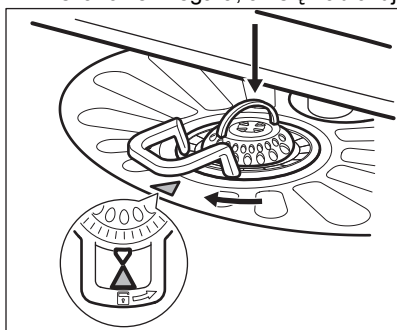

UWAGA!

Nieprawidłowe umiejscowienie filtrów może skutkować niezadawalającymi efektami zmywania i uszkodzeniem urządzenia.

11.5 Czyszczenie dolnego ramienia spryskującego

Zaleca się regularne czyszczenie dolnego ramienia spryskującego, aby zapobiec zatkaniu znajdujących się w nim otworów.

Niedrożność otworów może być przyczyną niezadawalających efektów zmywania.

1. Aby wyjąć dolne ramię spryskujące, pociągnąć je do góry.

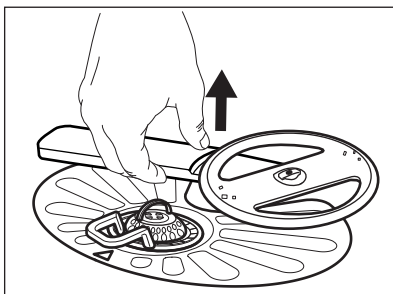

2. Umyć ramię spryskujące pod bieżącą wodą. Za pomocą spiczastego przedmiotu, np. wykałaczki, usunąć zabrudzenia z otworów.

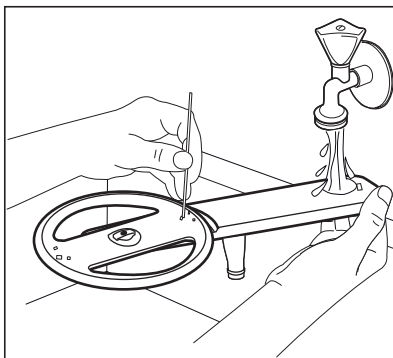

3. Aby z powrotem zamontować ramię spryskujące, wcisnąć je do dołu.

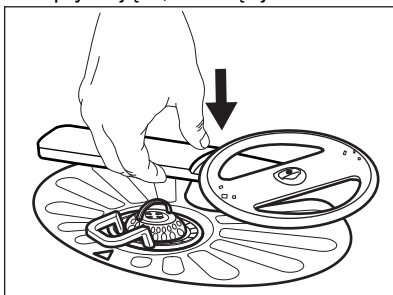

11.6 Czyszczenie górnego ramienia spryskującego

Zaleca się regularne czyszczenie górnego ramienia spryskującego, aby zapobiec zatkaniu znajdujących się w nim otworów.

Niedrożność otworów może być przyczyną niezadawalających efektów zmywania.

1. Całkowicie wysunąć górny kosz.
2. Aby wymontować ramię spryskujące z kosza, należy popchnąć je w górę i jednocześnie obrócić zgodnie z ruchem wskazówek zegara.

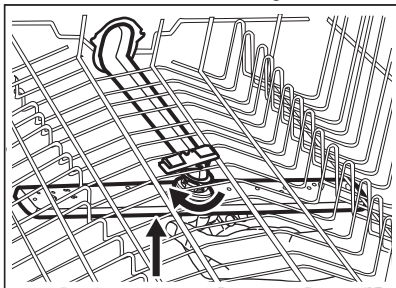

3. Umyć ramię spryskujące pod bieżącą wodą. Za pomocą spiczastego przedmiotu, np. wykałaczki, usunąć zabrudzenia z otworów.

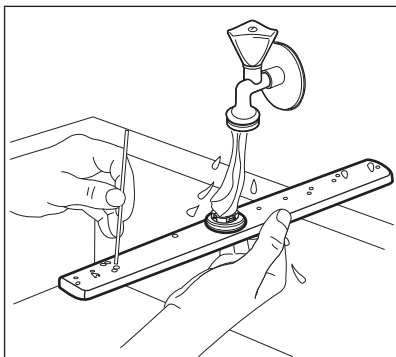

4. Aby ponownie zamontować ramię spryskujące, należy docisnąć je w górę i jednocześnie obrócić przeciwnie do ruchu wskazówek zegara.

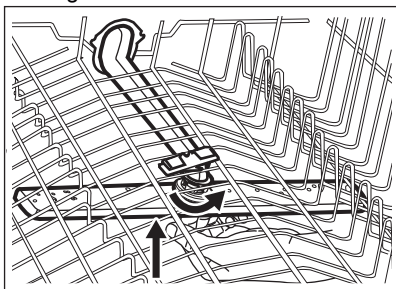

11.7 Czyszczenie górnego ramienia spryskującego

Zaleca się regularne czyszczenie górnego ramienia spryskującego, aby zapobiec niedrożności znajdujących się w nim otworów. Niedrożność otworów może być przyczyną niezadowolających efektów zmywania.

Górne ramię spryskujące znajduje się na górnej ściance urządzenia. Ramię spryskujące (C) jest zamontowane w rurze dolotowej (A) za pomocą elementu mocującego (B).

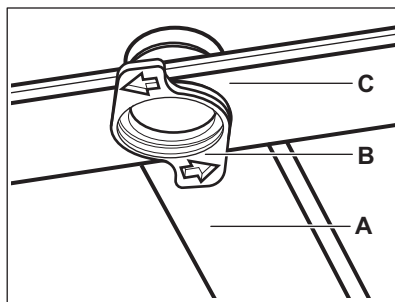

1. Zwolnić ograniczniki po bokach prowadnic przesuwanych szuflady na sztucce i wyciągnąć szufladę.

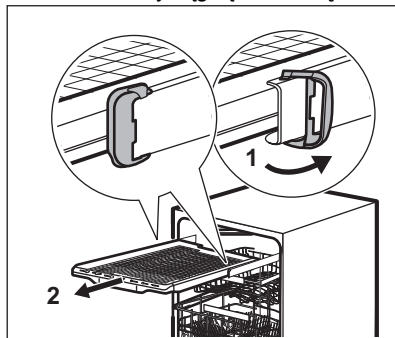

2. Opuścić górny kosz do najniższego położenia, aby ułatwić dostęp do ramienia spryskującego.
3. Aby odłączyć ramię spryskujące (C) od rury dolotowej (A), należy obrócić element mocujący (B) przeciwnie do ruchu wskazówek zegara i pociągnąć ramię spryskujące w dół.
4. Umyć ramię spryskujące pod bieżącą wodą. Za pomocą spiczastego przedmiotu, np. wykałaczki, usunąć zabrudzenia z otworów. Przepłukać

otwory wodą, aby usunąć zanieczyszczenia wewnątrz.

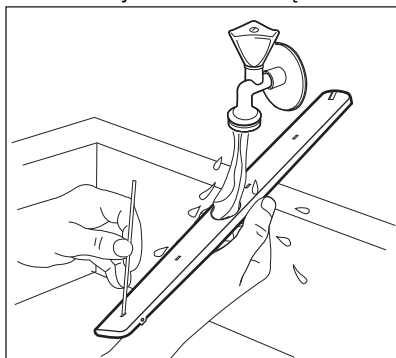

5. Aby z powrotem zainstalować ramię spryskujące (C), włożyć element mocujący (B) do ramienia i przymocować go do rury dolotowej, (A) obracając w prawo. Upewnić się, że element mocujący zatrzasnął się we właściwym miejscu.
6. Założyć szufladę na sztućce na prowadnice przesuwne i zablokować ograniczniki.

12. ROZWIĄZYWANIE PROBLEMÓW



OSTRZEŻENIE!

Nieprawidłowa naprawa urządzenia może stanowić zagrożenie dla użytkownika. Wszystkie naprawy powinny wykonywać odpowiednio wykwalifikowane osoby.

kontaktowania się z autoryzowanym centrum serwisowym.

W poniższej tabeli zawarto informacje na temat możliwych problemów.

Po wystąpieniu niektórych problemów na wyświetlaczu pojawia się kod alarmu.

Większość występujących problemów można rozwiązać bez potrzeby

Kod problemu i kod alarmu	Możliwa przyczyna i rozwiązanie
Nie można włączyć urządzenia.	<ul style="list-style-type: none"> • Upewnić się, że wtyczkę przewodu zasilającego podłączono do gniazda elektrycznego. • Upewnić się, że w skrzynce bezpieczników nie ma uszkodzonego bezpiecznika.
Program się nie uruchamia.	<ul style="list-style-type: none"> • Upewnić się, że zamknięto drzwi urządzenia. • Nacisnąć przycisk Start. • Jeśli wybrano opóźnienie rozpoczęcia programu, należy je anulować lub poczekać do końca odliczania czasu. • Urządzenie regeneruje żywicę wewnątrz zmiękczacza wody. Czas trwania procedury wynosi około 5 minut.

Kod problemu i kod alarmu	Możliwa przyczyna i rozwiązanie
<p>Urządzenie nie napelnia się wodą. Na wyświetlaczu widoczne jest wskazanie i10 albo i11.</p>	<ul style="list-style-type: none"> • Sprawdzić, czy zawór wody jest otworzony. • Upewnić się, że ciśnienie wody nie jest zbyt niskie. W celu uzyskania tych informacji należy skontaktować się z miejscowym zakładem wodociągowym. • Upewnić się, że zawór wody jest drożny. • Upewnić się, że filtr w węży dopływowy jest drożny. • Upewnić się, że wąż dopływowy nie jest zagięty lub przygnieciony.
<p>Urządzenie nie wypompuje wody. Na wyświetlaczu widoczne jest wskazanie i20.</p>	<ul style="list-style-type: none"> • Upewnić się, że syfon umywalki jest drożny. • Upewnić się, że system wewnętrznych filtrów jest drożny. • Upewnić się, że wąż spustowy nie jest zagięty ani przygnieciony.
<p>Włączyło się zabezpieczenie przed zalaniem. Na wyświetlaczu widoczne jest wskazanie i30.</p>	<ul style="list-style-type: none"> • Zamknąć zawór wody. • Upewnić się, że urządzenie jest prawidłowo zainstalowane. • Upewnić się, że kosze są załadowane zgodnie z instrukcją obsługi.
<p>Usterka czujnika wykrywania poziomu wody. Na wyświetlaczu widoczne jest wskazanie i41 - i44.</p>	<ul style="list-style-type: none"> • Upewnić się, że filtry są czyste. • Wyłączyć i ponownie włączyć urządzenie.
<p>Usterka pompy myjącej lub pompy opróżniającej. Na wyświetlaczu widoczne jest wskazanie i51–i59 albo i5A–i5F.</p>	<ul style="list-style-type: none"> • Wyłączyć i ponownie włączyć urządzenie.
<p>Temperatura wody w urządzeniu jest zbyt wysoka lub wystąpiła usterka czujnika temperatury. Na wyświetlaczu widoczne jest wskazanie i61 albo i69.</p>	<ul style="list-style-type: none"> • Upewnić się, że temperatura doprowadzanej wody nie przekracza 60°C. • Wyłączyć i ponownie włączyć urządzenie.
<p>Usterka techniczna urządzenia. Na wyświetlaczu widoczne jest wskazanie iC0 albo iC3.</p>	<ul style="list-style-type: none"> • Wyłączyć i ponownie włączyć urządzenie.
<p>Poziom wody w urządzeniu jest zbyt wysoki. Na wyświetlaczu widoczne jest wskazanie iF1.</p>	<ul style="list-style-type: none"> • Wyłączyć i ponownie włączyć urządzenie. • Upewnić się, że filtry są czyste. • Upewnić się, że wąż spustowy jest zainstalowany na odpowiedniej wysokości nad podłogą. Zapoznać się z instrukcją instalacji.

Kod problemu i kod alarmu	Możliwa przyczyna i rozwiązanie
Urządzenie wielokrotnie przerywa i wznowia pracę.	<ul style="list-style-type: none"> • Jest to normalne zjawisko. Zapewnia to optymalne efekty zmywania i oszczędność energii.
Program trwa za długo.	<ul style="list-style-type: none"> • Jeśli wybrano opcję opóźnienia rozpoczęcia programu, należy ją anulować lub poczekać do końca odliczania czasu. • Włączenie opcji może spowodować wydłużenie czasu trwania programu.
Wyświetlany czas trwania programu jest inny niż w tabeli wartości eksploatacyjnych.	<ul style="list-style-type: none"> • Patrz tabela wartości zużycia w rozdziale „Programy”.
Pozostały czas do zakończenia programu pokazywany na wyświetlaczu wydłuża się i przeskakuje niemal do końca programu.	<ul style="list-style-type: none"> • Nie świadczy to o usterce. Urządzenie działa prawidłowo.
Niewielki wyciek z drzwi urządzenia.	<ul style="list-style-type: none"> • Urządzenie nie jest wypoziomowane. Poluzować lub dokręcić regulowane nóżki (jeśli dotyczy). • Drzwi urządzenia nie są wyśrodkowane względem komory. Wyregulować tylną nóżkę (jeśli dotyczy).
Występują problemy z zamknięciem drzwi urządzenia.	<ul style="list-style-type: none"> • Urządzenie nie jest wypoziomowane. Poluzować lub dokręcić regulowane nóżki (jeśli dotyczy). • Naczynia wystają z koszy.
Drzwi urządzenia otwierają się podczas cyklu zmywania.	<ul style="list-style-type: none"> • Funkcja AirDry jest włączona. Funkcję można wyłączyć. Patrz punkt „Ustawienia”.
Grzechotanie lub stukanie dochodzące z wnętrza urządzenia.	<ul style="list-style-type: none"> • Naczynia nie są prawidłowo rozłożone w koszach. Należy zapoznać się z broszurą dotyczącą załadunku koszy. • Upewnić się, że ramiona spryskujące obracają się swobodnie.
Urządzenie wyzwala automatyczny wyłącznik.	<ul style="list-style-type: none"> • Wydajność prądowa instalacji jest niewystarczająca do jednoczesnego zasilania wszystkich włączonych urządzeń. Należy sprawdzić parametry zasilania w gniazdku oraz wartość graniczną prądu automatycznego wyłącznika lub wyłączyć jedno z urządzeń. • Wewnętrzna usterka układu elektrycznego urządzenia. Skontaktować się z autoryzowanym centrum serwisowym.



Patrz punkt „**Przed pierwszym użyciem**”, „**Codzienna eksploatacja**” lub „**Wskazówki i porady**” w celu zapoznania się z innymi możliwymi przyczynami.





OSTRZEŻENIE!
Nie zaleca się korzystać z urządzenia do czasu całkowitego rozwiązania problemu. Odłączyć urządzenie od zasilania i nie podłączać go ponownie do czasu upewnienia się, że działa poprawnie.

Po sprawdzeniu urządzenia należy wyłączyć i włączyć urządzenie. Jeśli problem wystąpi ponownie, należy skontaktować się z autoryzowanym centrum serwisowym.

Jeśli wystąpi kod alarmu nieopisany w tabeli należy skontaktować się z autoryzowanym centrum serwisowym.

12.1 Efekty zmywania i suszenia są niezadowolające

Problem	Możliwa przyczyna i rozwiązanie
Niezadowolające efekty zmywania.	<ul style="list-style-type: none"> Należy zapoznać się z punktami „Codziennie użytkowanie”, „Wskazówki i porady” oraz z ulotką dotyczącą załadunku kosza. Użyć programu zapewniającego bardziej intensywny cykl zmywania. Włączyć opcję ExtraPower, aby zapewnić lepsze efekty zmywania w ramach wybranego programu. Wyczyścić ramię spryskujące i filtr. Patrz punkt „Konserwacja i czyszczenie”.
Niezadowolające efekty suszenia.	<ul style="list-style-type: none"> Naczynia pozostawały za długo w zamkniętym urządzeniu. Włączyć funkcję AirDry, która powoduje automatyczne otwarcie drzwi i zapewnia lepsze efekty suszenia. Nie ma płynu nabłyszczającego lub dozowana jest jego niewystarczająca ilość. Nappełnić dozownik płynu nabłyszczającego lub ustawić wyższy poziom dozowania. Przyczyną może być jakość płynu nabłyszczającego. Należy zawsze stosować płyn nabłyszczający, nawet w przypadku stosowania tabletek wieloskładnikowych. Przedmioty z tworzywa sztucznego mogą wymagać wytarcia ściereczką. Program nie obejmuje fazy suszenia. Patrz punkt „Przegląd programów”.
Na szklankach i naczyniach widać białawe smugi lub niebieskawy nalot.	<ul style="list-style-type: none"> Za dużo płynu nabłyszczającego. Zmniejszyć dozowanie płynu nabłyszczającego. Użyto za dużo detergentu.

Problem	Możliwa przyczyna i rozwiązanie
Na szklankach i naczyniach widać plamy i osuszanie wody.	<ul style="list-style-type: none"> • Ilość uwolnionego płynu nablyszczającego jest niewystarczająca. Zwiększyć dozowanie płynu nablyszczającego. • Przyczyną może być jakość płynu nablyszczającego.
Wnętrze urządzenia jest mokre.	<ul style="list-style-type: none"> • Nie jest to usterka urządzenia. Wilgoć skrapla się na ścianach urządzenia.
Nadmiar piany podczas zmywania.	<ul style="list-style-type: none"> • Stosować detergent przeznaczony do zmywarek. • Użyć detergentu innego producenta. • Nie płukać wstępnie naczyń pod bieżącą wodą.
Ślady rdzy na sztućcach.	<ul style="list-style-type: none"> • W wodzie używanej do zmywania jest za dużo soli. Patrz punkt „Zmiękczacze wody”. • Umieszczono razem sztućce ze srebra i stali nierdzewnej. Nie umieszczać blisko siebie sztućców ze srebra i stali nierdzewnej.
Po zakończeniu programu w dozowniku znajdują się pozostałości detergentu.	<ul style="list-style-type: none"> • Tabletkę z detergentem zablokowała się w dozowniku i woda nie wypłukała jej. • Woda nie wypłukała detergentu z dozownika. Należy sprawdzić, czy ramiona spryskujące mogą się obracać i są drożne. • Sprawdzić, czy przedmioty w koszkach nie uniemożliwiają otworzenia pokrywy dozownika detergentu.
Nieprzyjemny zapach w urządzeniu.	<ul style="list-style-type: none"> • Patrz punkt „Czyszczenie wnętrza”. • Uruchomić program  ze środkiem odkamieniającym lub produktem do czyszczenia zmywarek.
Osad z kamienia na naczyniach, w komorze zmywarki i po wewnętrznej stronie jej drzwi.	<ul style="list-style-type: none"> • Poziom soli jest niski; sprawdzić wskaźnik poziomu soli. • Pokrywka zbiornika soli jest poluzowana. • Woda doprowadzana do urządzenia jest twarda. Patrz punkt „Zmiękczacze wody”. • Użyć soli i ustawić regenerację zmiękczacza wody także w przypadku stosowania tabletek wieloskładnikowych. Patrz punkt „Zmiękczacze wody”. • Uruchomić program  ze środkiem odkamieniającym do zmywarek. • Jeśli osadzanie się kamienia utrzymuje się, należy wyczyścić urządzenie odpowiednimi detergentami. • Spróbować użyć innego detergentu. • Skontaktować się z producentem detergentu.

Problem	Możliwa przyczyna i rozwiązanie
Matowe, odbarwione lub wyszczerbione naczynia.	<ul style="list-style-type: none"> • Upewnić się, że w urządzeniu zmywane są tylko przedmioty, które można myć w zmywarce. • Ostrożnie wkładać i wyjmować naczynia z koszy. Należy zapoznać się z broszurą dotyczącą załadunku koszy. • Delikatne naczynia należy umieszczać w górnym koszu. • Włączyć opcję GlassCare, która zapewnia specjalną ochronę szklanych i delikatnych naczyń.



Patrz punkt „**Przed pierwszym użyciem**”, „**Codzienna eksploatacja**” lub „**Wskazówki i porady**” w celu zapoznania się z innymi możliwymi przyczynami.

13. DANE TECHNICZNE

Wymiary	Szerokość/wysokość/głębokość (mm)	596 / 818 - 898 / 575
Podłączenie elektryczne ¹⁾	Napięcie (V)	220 - 240
	Częstotliwość (Hz)	50
Ciśnienie doprowadzanej wody	bar (minimalne i maksymalne)	0.5 - 8
	MPa (minimalne i maksymalne)	0.05 - 0.8
Dopływ wody	Zimna lub ciepła woda ²⁾	maks. 60°C
Pojemność	Komplety nakryć:	15

¹⁾ Inne wartości podano na tabliczce znamionowej.

²⁾ Jeżeli ciepła woda pochodzi z alternatywnych źródeł energii (np. z kolektorów słonecznych), można użyć jej do zasilania urządzenia, aby zmniejszyć zużycie energii.

13.1 Łącze do bazy danych UE EPREL

Kod QR znajdujący się na etykiecie z oznaczeniem klasy energetycznej, którą dołączono do urządzenia, zawiera łącze do strony internetowej umożliwiającej rejestrację urządzenia w bazie danych EU EPREL. Należy zachować etykietę z oznaczeniem klasy energetycznej wraz instrukcją obsługi i innymi dokumentami dostarczonymi wraz z urządzeniem w celu ewentualnego wykorzystania w przyszłości.

Informacje o wydajności urządzenia można znaleźć w bazie danych UE EPREL, korzystając z łącza <https://eprel.ec.europa.eu> i podając nazwę modelu oraz numer produktu, które można znaleźć na tabliczce znamionowej urządzenia. Patrz rozdział „Opis urządzenia”.

Więcej szczegółowych informacji na temat etykiety z oznaczeniem klasy energetycznej można znaleźć na stronie www.theenergylabel.eu.

14. OCHRONA ŚRODOWISKA

Materiały oznaczone symbolem  należy poddać utylizacji. Opakowanie urządzenia włożyć do odpowiedniego pojemnika w celu przeprowadzenia recyklingu. Należy zadbać o ponowne przetwarzanie odpadów urządzeń elektrycznych i elektronicznych, aby chronić środowisko naturalne oraz

ludzkie zdrowie. Nie wolno wyrzucać urządzeń oznaczonych symbolem  razem z odpadami domowymi. Należy zwrócić produkt do miejscowego punktu ponownego przetwarzania lub skontaktować się z odpowiednimi władzami miejskimi.

www.electrolux.com/shop



117849350-A-122021

