



Podręcznik użytkownika



HP ENVY 6400e All-in-One series

Oświadczenia firmy HP

INFORMACJE ZAWARTE W NINIEJSZYM DOKUMENCIE MOGĄ ULEC ZMIANIE BEZ POWIADOMIENIA.

WSZELKIE PRAWA ZASTRZEŻONE. KOPIOWANIE, ADAPTACJA LUB TŁUMACZENIE TYCH MATERIAŁÓW NIE JEST DOZWOLONE BEZ UPREDNIEJ PISEMNEJ ZGODY FIRMY HP, Z WYJĄTKIEM PRZYPADKÓW DOZWOLONYCH W RAMACH PRAW AUTORSKICH. WSZYSTKIE GWARANCJE UDZIELANE W ODNIESIENIU DO PRODUKTÓW I USŁUG HP OKREŚLONE ZOSTAŁY W OŚWIADCZENIACH GWARANCYJNYCH ZAŁĄCZANYCH DO KAŻDEGO PRODUKTU I USŁUGI. ŻADNE INFORMACJE TU ZAWARTE NIE MOGĄ BYĆ INTERPRETOWANE JAKO DODATKOWE GWARANCJE. FIRMA HP PONOSI ODPOWIEDZIALNOŚCI ZA BŁĘDY TECHNICZNE, REDAKCYJNE CZY POMINIĘCIA ZAWARTE W DOKUMENCIE.

© Copyright 2021 HP Development Company, L.P.

Microsoft i Windows są zastrzeżonymi znakami towarowymi firmy Microsoft Corporation w Stanach Zjednoczonych i/lub w innych krajach.

Mac, OS X, macOS i AirPrint są znakami towarowymi firmy Apple Inc. zarejestrowanymi w USA i innych krajach.

ENERGY STAR oraz znak firmowy ENERGY STAR są zastrzeżonymi znakami towarowymi Agencji Ochrony Środowiska Stanów Zjednoczonych.

Android i Chromebook są znakami towarowymi firmy Google LLC.

Amazon i Kindle są znakami towarowymi firmy Amazon.com, Inc. lub jej spółek powiązanych.

iOS jest znakiem towarowym lub zastrzeżonym znakiem firmy Cisco w USA i innych krajach i jest używany na podstawie licencji.

Informacje dotyczące bezpieczeństwa



Podczas korzystania z produktu zawsze należy przestrzegać podstawowych zasad bezpieczeństwa w celu zmniejszenia ryzyka doznania obrażeń na skutek działania ognia lub porażenia elektrycznego.

- Należy przeczytać i przyswoić sobie wszystkie instrukcje zawarte w dokumentacji dostarczonej z drukarką.
- Należy przestrzegać wszystkich ostrzeżeń i zaleceń umieszczonych na produkcie.
- Przed czyszczeniem należy odłączyć urządzenie od gniazda sieciowego.
- Nie wolno instalować ani używać tego produktu w pobliżu wody ani mając mokre ręce.
- Należy ustawić urządzenie na stabilnej powierzchni.
- Produkt należy zainstalować w bezpiecznym miejscu, w którym przewód zasilania nie będzie narażony na uszkodzenie ani nadeptanie i w którym nie będzie się można o niego potknąć.
- Jeśli produkt nie działa prawidłowo, zob. [Rozwiązywanie problemów na stronie 82](#).
- Wewnątrz urządzenia nie ma części, które użytkownik mógłby sam naprawić. Wykonywanie czynności serwisowych należy zlecać wykwalifikowanemu personelowi.

Spis treści

1 Elementy drukarki	1
Opis drukarki	2
Przyciski	4
Drukowanie raportów za pomocą panelu sterowania	7
Podświetlenie krawędziowe i wskaźniki stanu	8
Tryb cichy	13
Automatyczne wyłączenie	14
Tryb uśpienia	15
Dostosowanie wskaźników lub głośności drukarki	16
2 Wkładanie papieru i innych materiałów — podstawy	17
Ładowanie materiałów	18
Ładowanie oryginału	21
Zmiana domyślnego formatu papieru wykrytego przez drukarkę	23
Podstawowe informacje dotyczące papieru	24
3 Podłączanie drukarki	25
Wymagania dotyczące drukarek HP+	26
Łączenie przy użyciu aplikacji HP Smart	27
Łączenie z siecią bezprzewodową z routerem	28
Łączenie bezprzewodowe bez użycia routera	31
Zmiana typu połączenia	35
Ustawienia komunikacji bezprzewodowej	36
Zaawansowane narzędzia zarządzania drukarką (drukarki bezprzewodowe)	37
Wskazówki dotyczące konfiguracji i używania drukarki bezprzewodowej	38
4 Narzędzia zarządzania drukarką	39
Używanie aplikacji HP Smart do drukowania, kopiowania, skanowania i rozwiązywania problemów	40
Otwieranie oprogramowania HP oprogramowanie drukarki (Windows)	41
Przybornik (Windows)	42
Wbudowany serwer internetowy	43

Aktualizacja drukarki	45
5 Druk	46
Drukowanie przy użyciu aplikacji HP Smart	47
Drukowanie z urządzeń przenośnych	48
Drukowanie z komputera	49
Drukowanie z usługą Print Anywhere	54
Wskazówki przydatne w trakcie drukowania	55
6 Kopiowanie, skanowanie i faks mobilny	57
Kopiowanie i skanowanie przy użyciu aplikacji HP Smart	58
Kopiowanie z drukarki	60
Skanowanie	61
Wskazówki dotyczące udanego kopiowania i skanowania	65
Faks mobilny	66
7 Zarządzanie pojemnikami	67
Informacje na temat pojemników z tuszem i głowicy drukującej	68
Sprawdzanie szacowanego poziomu tuszu	69
Zamawianie materiałów eksploatacyjnych	70
HP Instant Ink	71
Wymiana pojemników	72
Korzystanie z trybu z jednym pojemnikiem	74
Informacje dotyczące gwarancji na pojemniki z tuszem	75
Wskazówki dotyczące korzystania z pojemników	76
8 Usługi WWW	77
Czym są usługi WWW?	78
Konfiguracja usług WWW	79
Usuwanie usług WWW	81
9 Rozwiązywanie problemów	82
Uzyskiwanie pomocy za pośrednictwem aplikacji HP Smart	83
Uzyskiwanie pomocy w niniejszym przewodniku	84
Omówienie raportów drukarki	107
Rozwiązywanie problemów z usługami WWW	109
Konserwacja drukarki	110
Przywracanie oryginalnych ustawień fabrycznych	113
Pomoc techniczna firmy HP	114

10 HP EcoSolutions (HP i ochrona środowiska)	116
Tryb oszczędzania energii	117
Załącznik A Informacje techniczne	118
Informacje firmy HP Company	119
Dane techniczne	120
Informacje o przepisach	122
Program ochrony środowiska	128
Indeks	135

1 Elementy drukarki

W tym rozdziale opisano następujące zagadnienia:

- [Opis drukarki](#)
- [Przyciski](#)
- [Drukowanie raportów za pomocą panelu sterowania](#)
- [Podświetlenie krawędziowe i wskaźniki stanu](#)
- [Tryb cichy](#)
- [Automatyczne wyłączenie](#)
- [Tryb uśpienia](#)
- [Dostosowanie wskaźników lub głośności drukarki](#)

Opis drukarki

- [Widok z góry i od przodu](#)
- [Widok z tyłu](#)

Widok z góry i od przodu

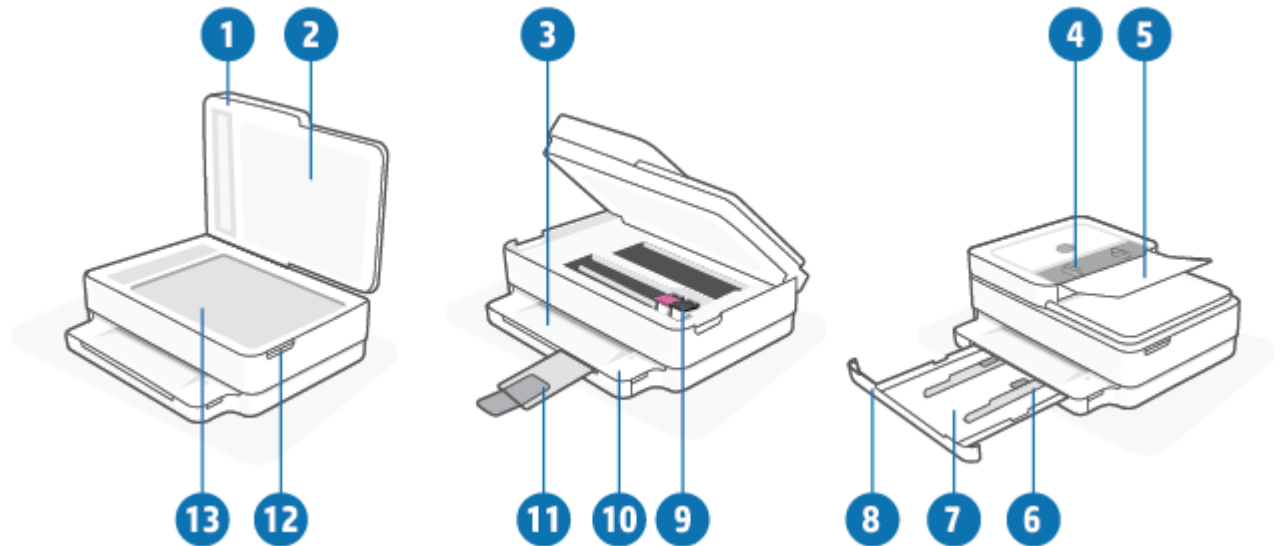

Funkcja	Opis
1	Pokrywa skanera
2	Wewnętrzna część pokrywy
3	Zasobnik wyjściowy
4	Prowadnice szerokości papieru podajnika dokumentów
5	Zasobnik wejściowy podajnika dokumentów
6	Prowadnice szerokości papieru
7	Zasobnik papieru
8	Drzwiczki zasobnika papieru
9	Pojemniki z tuszem
10	Panel sterowania
11	Przedłużenie zasobnika wyjściowego (nazywane także przedłużeniem zasobnika)
12	Drzwiczki dostępu do pojemników z tuszem
13	Szyba skanera

Widok z tyłu

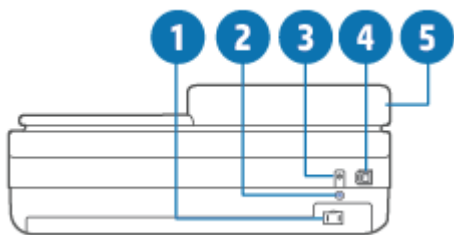







1	Gniazdo zasilania
2	Przycisk Wi-Fi
3	Przycisk zasilania
4	Port USB
5	Zasobnik wejściowy podajnika dokumentów

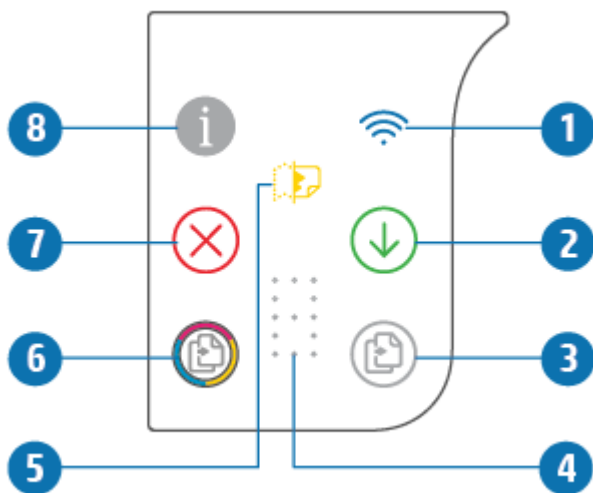

Przyciski

- [Przyciski panelu sterowania](#)
- [Przyciski z tyłu drukarki](#)
- [Kombinacje przycisków](#)





Przyciski panelu sterowania







Funkcja	Opis
1	 (wskaźnik sieci bezprzewodowej): świeci na niebiesko. Wskazuje stan połączenia bezprzewodowego drukarki. Przy połączeniu świeci w sposób ciągły, gdy brak połączenia — miga.
2	 (przycisk Wznów): gdy przycisk świeci, naciśnij go, aby wznowić zadanie po przerwie (np. po załadowaniu papieru lub usunięciu zacięcia papieru). Więcej informacji: Stan ostrzeżeń i błędów drukarki na stronie 102.
3	 (Kopuj Mono): świeci na biało. Rozpoczęcie zadania kopiowania w odcieniach czerni i bieli. Aby zwiększyć liczbę kopii, należy wielokrotnie nacisnąć ten przycisk.
4	 (wskaźnik liczby kopii): pokazuje liczbę kopii i kody błędów (świeci na biało). Więcej informacji: Stan ostrzeżeń i błędów drukarki na stronie 102.
5	 (wskaźnik błędu podajnika dokumentów): ikona ostrzegawcza wskazująca błąd podajnika dokumentów, taki jak zacięcie papieru lub nieudane pobranie.
6	 (Kopuj Kolor): świeci w kolorze, powoli go zmieniając. Rozpoczęcie zadania kopiowania w kolorze. Aby zwiększyć liczbę kopii, należy wielokrotnie nacisnąć ten przycisk.



Funkcja	Opis
7	 (przycisk Anuluj): gdy przycisk świeci, naciśnij go, aby zatrzymać bieżącą operację.
8	 (przycisk Informacje): drukuje stronę z informacjami o bieżącym stanie drukarki. <ul style="list-style-type: none"> Jeśli miga na biało, naciśnij, aby potwierdzić próbę połączenia z innymi urządzeniami. Jeśli przycisk świeci na bursztynowo (ewentualnie miga), oznacza to ostrzeżenie lub błąd HP Instant Ink. Naciśnij przycisk, aby wydrukować stronę informacyjną, sprawdź w sekcji HP Instant Ink wyniki diagnostyki, a następnie postępuj zgodnie z instrukcjami wyświetlanymi na stronie. <p>UWAGA: Usługa HP Instant Ink może nie być dostępna we wszystkich krajach. Aby sprawdzić dostępność, odwiedź stronę hpinstantink.com.</p>

Przyciski z tyłu drukarki

 (gniazdo zasilania)	Używaj tylko wraz z kablem zasilającym dostarczonym przez firmę HP.
 (przycisk zasilania)	Służy do włączania i wyłączania drukarki.
 (port USB)	Użyj kabla USB, aby podłączyć drukarkę do innych urządzeń.
 (przycisk Wi-Fi)	<ul style="list-style-type: none"> Naciśnij, aby włączyć lub wyłączyć funkcje bezprzewodowego łączenia drukarki z siecią bezprzewodową, routerem lub punktem dostępu. Naciśnij i przytrzymaj przez co najmniej trzy sekundy, aby przywrócić ustawienia sieciowe do wartości domyślnych. Spowoduje to również przełączenie drukarki z powrotem do trybu konfiguracji automatycznego połączenia bezprzewodowego (AWC). Drukarka musi znajdować się w trybie konfiguracji AWC, aby można było połączyć się z aplikacją HP Smart i siecią. Więcej informacji: Łączenie przy użyciu aplikacji HP Smart na stronie 27.

Kombinacje przycisków









Funkcja	Kombinacja przycisków	Instrukcja
Resetowanie sieci Wi-Fi Auto Wireless Connect (AWC)		Naciśnij i przytrzymaj przycisk Wi-Fi przez co najmniej trzy sekundy, aby przywrócić ustawienia sieciowe do wartości domyślnych. Spowoduje to również przełączenie drukarki z powrotem do trybu konfiguracji automatycznego połączenia bezprzewodowego (AWC).
Wejście do trybu konfiguracji Wi-Fi Protected Setup (WPS) po naciśnięciu przycisku		Naciśnij i przytrzymaj przez trzy sekundy przycisk Wi-Fi i przycisk zasilania z tyłu drukarki.
Wejście do trybu konfiguracji Wi-Fi Protected Setup (WPS) z użyciem kodu PIN i drukowanie strony z kodem PIN		Naciśnij i przytrzymaj przycisk Informacje przez co najmniej trzy sekundy, aby podświetlić wszystkie przyciski, następnie naciśnij jednocześnie przyciski Informacje i Wznów i przytrzymaj przez pięć sekund.
Włączanie lub wyłączanie funkcji Wi-Fi Direct		Naciśnij i przytrzymaj przycisk Informacje przez co najmniej trzy sekundy, aby podświetlić wszystkie przyciski, a następnie naciśnij jednocześnie przyciski Informacje, Anuluj i Wznów.

Funkcja	Kombinacja przycisków	Instrukcja
Kompletny reset drukarki		<p>Kompletny reset drukarki powoduje skasowanie w drukarce wszystkich danych użytkownika, ustawień i informacji o sieci.</p> <p>Przy otwartych drzwiczkach pojemników z tuszem naciśnij i przytrzymaj przycisk zasilania przez co najmniej pięć sekund.</p>
Przywrócenie ustawień fabrycznych		<p>Przywracanie ustawień fabrycznych drukarki powoduje usunięcie wszystkich skonfigurowanych wcześniej ustawień i funkcji drukarki.</p> <p>Przy otwartych drzwiczkach pojemników z tuszem naciśnij i przytrzymaj przyciski Wi-Fi i zasilania przez co najmniej trzy sekundy.</p>

Drukowanie raportów za pomocą panelu sterowania



UWAGA: Przed wydrukowaniem raportów naciśnij przycisk  (przycisk Informacje) i przytrzymaj go przez trzy sekundy, aby włączyć podświetlenie wszystkich przycisków na panelu sterowania, a następnie postępuj zgodnie z instrukcjami zawartymi w tabeli.

Raport drukarki	Drukowanie	Opis
Strona informacji o drukarce	Naciśnij przycisk  . W przypadku tego raportu nie trzeba wcześniej przytrzymywać przycisku Informacje przez trzy sekundy.	Strona informacji o drukarce zawiera podsumowanie informacji o rozmaitych aspektach drukarki i jej aktualnym statusie. Raport ten zawiera głównie informacje o statusie sieci, funkcji Wi-Fi Direct, Mobile Printing oraz usługi HP Instant Ink.
Raport o stanie drukarki	Naciśnij jednocześnie przyciski  i  .	Raport o stanie drukarki zawiera bieżące informacje o drukarce, stanie pojemników lub ostatnich zdarzeniach. Może to również pomóc w rozwiązywaniu problemów z drukarką.
Raport z testu sieci bezprzewodowej oraz Strona konfiguracji sieci.	Naciśnij jednocześnie przyciski  i  .	Raport z testu sieci bezprzewodowej zawiera wyniki diagnostyki stanu sieci bezprzewodowej, siły sygnału bezprzewodowego, wykrytych sieci i inne informacje. Strona konfiguracji sieci zawiera stan sieci, nazwę hosta, nazwę sieci i inne informacje.
Podręcznik Szybki start komunikacji bezprzewodowej	Naciśnij przycisk  .	Podręcznik Szybki start dotyczący komunikacji bezprzewodowej zawiera instrukcje „krok po kroku” ułatwiające skonfigurowanie połączenia bezprzewodowego.
Przewodnik Wi-Fi Direct	Naciśnij jednocześnie przyciski  i  .	Przewodnik Wi-Fi Direct zawiera instrukcje ułatwiające skonfigurowanie i używanie Wi-Fi Direct.
Raporty usług WWW	Naciśnij przycisk  .	W zależności od stanu usług WWW raporty usług WWW zawierają różne instrukcje ułatwiające włączenie i konfigurowanie usług WWW, naprawianie problemów z połączeniem itp.
Raport o jakości wydruku		Aby wydrukować raport diagnostyczny jakości wydruku: <ul style="list-style-type: none"> • Wbudowany serwer WWW (EWS): Kliknij kartę Narzędzia, kliknij pozycję Zestaw narzędzi jakości drukowania w obszarze Narzędzia, a następnie kliknij przycisk Raport o jakości wydruku. • Aplikacja HP Smart (Win10): W ustawieniach drukarki kliknij pozycję Raporty drukarki, kliknij przycisk Diagnostyka jakości wydruku, a następnie kliknij przycisk Drukuj.

Podświetlenie krawędziowe i wskaźniki stanu

- [Opis wskaźników stanu](#)
- [Podświetlenie krawędziowe](#)

Opis wskaźników stanu

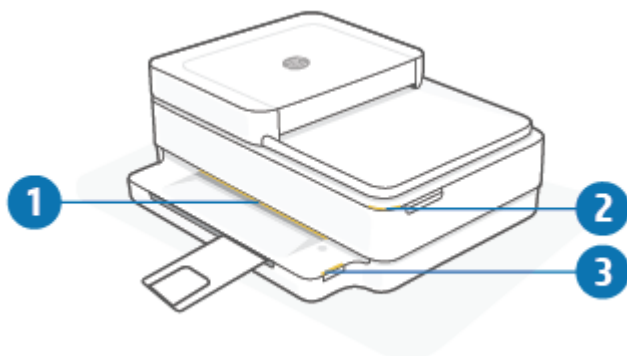

Funkcja	Opis
1	Podświetlenie krawędziowe: może świecić na niebiesko, biało, zielono, bursztynowo lub fioletowo, sygnalizując różne stany drukarki. Dodatkowe informacje można znaleźć w następnej sekcji.
2	Wskaźnik Drzwiczki dostępu do pojemników z tuszem: wskaźnik drzwiczek dostępu do pojemników z tuszem jest zaokrąglonym wskaźnikiem w prawym górnym rogu drukarki. Kiedy świeci, wskazuje błąd tuszu. Wskaźniki pojemników z tuszem: pojemniki z czarnym i kolorowym tuszem mają po jednym wskaźniku, który miga sygnalizując błąd. Otwórz drzwiczki, aby sprawdzić przyczynę błędu. Więcej informacji: Stan ostrzeżeń i błędów drukarki na stronie 102 .
3	Wskaźnik zasobnika papieru: wskaźnik zasobnika papieru miga po prawej stronie panelu sterowania, z boku, nad krawędzią zasobnika papieru. Kiedy świeci, wskazuje błędy dotyczące nośników wydruku albo ostrzeżenia takie jak nieprawidłowy rozmiar nośnika, nieprawidłowa szerokość albo długość papieru. Więcej informacji: Stan ostrzeżeń i błędów drukarki na stronie 102 .

Podświetlenie krawędziowe

Wskaźniki Podświetlenie krawędziowe składają się z dużego paska wskaźnikowego na całym przedzie drukarki. Te wskaźniki sygnalizują stany drukarki za pomocą koloru i ruchu.

Tabela 1-1 Podświetlenie krawędziowe — fioletowy

Sygnał wskaźnika	Opis
Fioletowe światło paska wskaźnikowego cyklicznie rozchodzi się od środka na boki.	Drukarka jest w trybie konfiguracji sieci Wi-Fi, czeka na połączenie z aplikacją HP Smart albo oprogramowaniem HP oprogramowanie drukarki. Ten wzór światła oznacza, że drukarka rozsyła sygnał i jest gotowa do skonfigurowania w sieci. Dokończ konfigurację w aplikacji HP Smart albo oprogramowaniu HP oprogramowanie drukarki. Drukarka pozostanie w trybie konfiguracji sieci Wi-Fi przez dwie godziny. Aby zresetować tryb konfiguracji sieci Wi-Fi, naciśnij przycisk Wi-Fi z tyłu drukarki przez 5 sekund.



Tabela 1-1 Podświetlenie krawędziowe — fioletowy (ciąg dalszy)



Sygnal wskaźnika	Opis
<p>Środkowa część paska wskaźnikowego świeci na fioletowo.</p> 	<p>Drukarka łączy się z aplikacją HP Smart i ten stan utrzymuje się dopóki dane uwierzytelniające sieci zostaną przekazane do drukarki. Po trzech minutach braku aktywności drukarka powróci do stanu oczekiwania.</p>
<p>Zewnętrzne krawędzie paska wskaźnikowego pulsują cyklicznie na fioletowo.</p> 	<p>Drukarka jest połączona z siecią bezprzewodową i jest w trybie konfiguracji po naciśnięciu przycisku WPS.</p>
<p>Środek paska wskaźnikowego miga w kolorze bursztynowym, a po bokach są widoczne dwa odcinki w kolorze fioletowym.</p> 	<p>W trakcie konfiguracji po naciśnięciu przycisku WPS wystąpił błąd.</p>

Tabela 1-2 Podświetlenie krawędziowe — bursztynowy

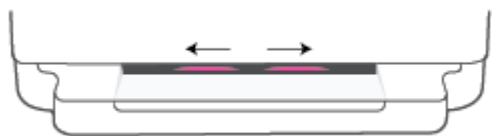
Sygnal wskaźnika	Opis
<p>Pasek dużego wskaźnika świeci na pomarańczowo.</p> 	<p>Występuje ostrzeżenie lub błąd blokujący drukarkę. Więcej informacji na temat bursztynowego koloru Podświetlenie krawędziowe oraz jego przyczyn i rozwiązań można znaleźć w części Stan ostrzeżeń i błędów drukarki na stronie 102. Kiedy drukarka wyjdzie ze stanu błędu, bursztynowy wskaźnik zmieni na środku kolor na zielony.</p>
<p>Pasek wskaźnikowy świeci w kolorze bursztynowym rozchodzącym się na boki, a następnie zmienia kolor na zielony.</p> 	<p>Drukarka jest przywracana do domyślnych ustawień fabrycznych i zostanie uruchomiona automatycznie po zakończeniu przywracania.</p>

Tabela 1-2 Podświetlenie krawędziowe — bursztynowy (ciąg dalszy)

Sygnal wskaźnika	Opis
<p>Pasek wskaźnikowy szybko miga w kolorze bursztynowym.</p> 	<p>Występuje poważny błąd drukarki. Wszystkie diody LED drukarki szybko migają. Wyłącz i włącz drukarkę, aby rozwiązać problem.</p>
<p>Środkowa część paska wskaźnikowego miga szybko trzy razy w kolorze bursztynowym.</p> 	<p>Naciśnięto przycisk, który jest obecnie nieaktywny.</p>

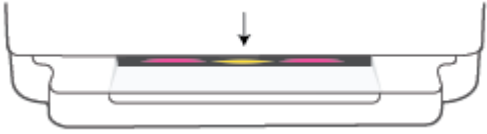
Tabela 1-3 Podświetlenie krawędziowe — niebieski



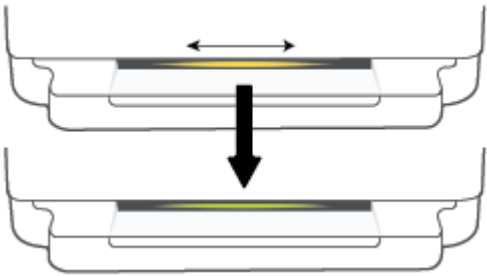



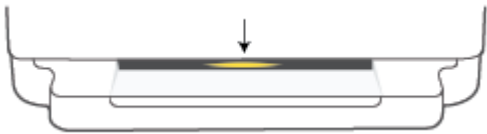

Sygnal wskaźnika	Opis
<p>Pasek wskaźnikowy miga na niebiesko i kolor przesuwają się do środka, a na koniec jeden krótki odcinek paska wskaźnikowego świeci na niebiesko.</p> 	<p>Funkcja Wi-Fi Direct jest domyślnie włączona. Można ją jednak wyłączyć przyciskami na panelu sterowania.</p> <p>WSKAZÓWKA: Aby włączyć funkcję Wi-Fi Direct z poziomu panelu sterowania drukarki, naciśnij i przytrzymaj przycisk , aż wszystkie przyciski zaświecą się, a następnie naciśnij jednocześnie przyciski ,  i .</p>
<p>Pasek wskaźnikowy miga na niebiesko i przesuwają się do środka, a na koniec jeden krótki odcinek paska wskaźnikowego świeci na środku w kolorze bursztynowym.</p> 	<p>Sieć Wi-Fi Direct została wyłączona za pomocą przycisków na panelu sterowania.</p> <p>WSKAZÓWKA: Aby wyłączyć funkcję Wi-Fi Direct z poziomu panelu sterowania, naciśnij i przytrzymaj przycisk , aż wszystkie przyciski zaświecą się, a następnie naciśnij jednocześnie przyciski ,  i .</p>
<p>Pasek wskaźnikowy świeci na niebiesko i kolor rozchodzi się na boki, a pośrodku miga w kolorze bursztynowym.</p> 	<p>Albo drukarka utraciła połączenie Wi-Fi, albo wystąpił błąd w połączeniu podczas konfiguracji.</p>

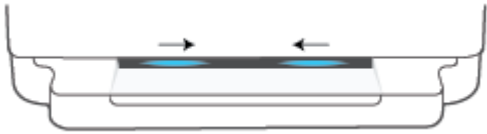
Tabela 1-3 Podświetlenie krawędziowe — niebieski (ciąg dalszy)

Sygnal wskaźnika	Opis
<p>Pasek wskaźnikowy szybko miga trzy razy pośrodku na niebiesko i bursztynowo.</p> 	<p>Osiągnięto maksymalny limit połączeń Wi-Fi Direct, czyli z pięcioma urządzeniami. Aby korzystać z funkcji Wi-Fi Direct z poziomu innych urządzeń, należy odłączyć aktualnie podłączone urządzenia.</p>
<p>Pasek wskaźnikowy cyklicznie miga na niebiesko i przesuwa się od środka na zewnątrz, a na koniec świeci na zielono.</p> 	<p>Drukarka się identyfikuje na polecenie menu ustawień drukarki w urządzeniu z systemem iOS.</p>

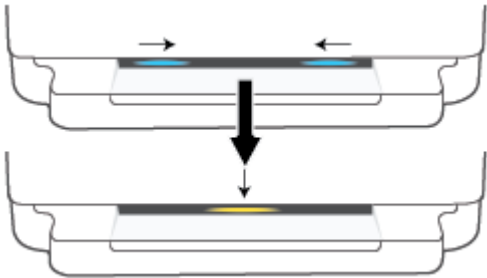
Tabela 1-4 Podświetlenie krawędziowe — biały

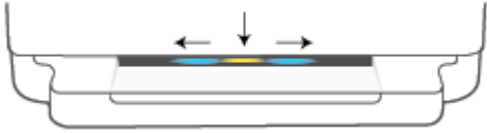

Sygnal wskaźnika	Opis
<p>Środkowa część paska wskaźnikowego świeci na niebiesko-biało.</p> 	<p>Drukarka jest w stanie bezczynności i jest podłączona do sieci bezprzewodowej. Komputer lub aplikacja HP Smart są bezpośrednio podłączone do drukarki przez sieć Wi-Fi Direct.</p>
<p>Środkowa część paska wskaźnikowego świeci na biało.</p> 	<p>Drukarka jest w stanie bezczynności i nie jest podłączona do sieci bezprzewodowej.</p> <p>Informacje na temat połączenia drukarki z siecią bezprzewodową można znaleźć w części Łączenie przy użyciu aplikacji HP Smart na stronie 27.</p> <p>Informacje na temat bezpośredniego połączenia urządzenia z drukarką przez sieć Wi-Fi Direct można znaleźć w części Łączenie bezprzewodowe bez użycia routera na stronie 31.</p>

Tabela 1-4 Podświetlenie krawędziowe — biały (ciąg dalszy)

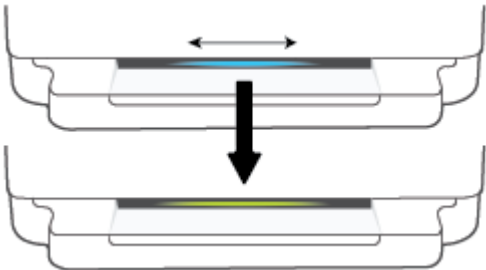

Sygnał wskaźnika	Opis
<p>Pasek wskaźnikowy miga na biało i przesuwają się na boki. Pasek świeci się dalej w trakcie drukowania.</p> 	<p>Drukarka przetwarza i drukuje zadanie drukowania.</p>
<p>Środkowa część paska wskaźnikowego cyklicznie miga na biało.</p> 	<p>Drukarka wykonuje zadanie skanowania.</p>

Tabela 1-5 Podświetlenie krawędziowe — zielony

Sygnał wskaźnika	Opis
<p>Zielone światło rozchodzi się wzdłuż paska wskaźnikowego, a następnie zmienia się odpowiednio na inny tryb świecenia (konfiguracja, bezczynność, itd.). Zielone światło pojawia się i powoli znika przy wyłączeniu zasilania.</p> 	<p>Drukarka jest włączana lub wyłączana. Nie odłączaj przewodu zasilającego, dopóki drukarka nie zostanie włączona lub wyłączona.</p>
<p>Zielone światło miga pośrodku paska wskaźnikowego.</p> 	<p>Drukarka aktualizuje oprogramowanie sprzętowe lub znajduje się w trybie aktualizacji. Mogła wystąpić jedna z następujących sytuacji:</p> <ul style="list-style-type: none">• Drukarka pobiera aktualizację.• Trwa aktualizacja.• Występuje błąd aktualizacji. Drukarka uruchomi się ponownie i spróbuje wykonać aktualizację później. <p>UWAGA: Drukarka musi być włączona w trakcie aktualizacji. Nie odłączaj przewodu zasilającego przed zakończeniem aktualizacji.</p>

Tryb cichy

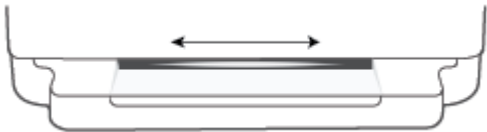
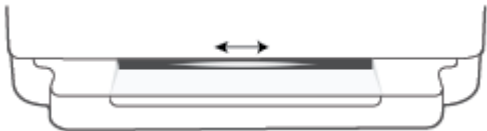
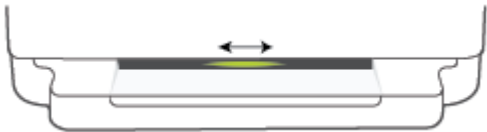
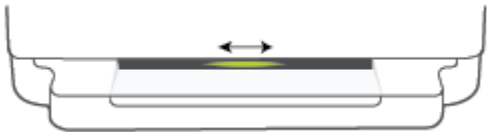
Tryb cichy powoduje spowolnienie drukowania w celu ograniczenia hałasu bez wpływu na jakość wydruków. Tryb cichy działa wyłącznie podczas drukowania z jakością **Lepsza** na zwykłym papierze. Tryb cichy można włączyć, aby ograniczyć hałas związany z drukowaniem. Aby drukować z normalną szybkością, należy wyłączyć tryb cichy. Tryb cichy jest domyślnie wyłączony.

 **UWAGA:** Jeśli w trybie cichym drukowanie jest wykonywane na zwykłym papierze z ustawieniem jakości **Robocza** lub **Najlepsza** oraz podczas drukowania zdjęć lub kopert drukarka działa w taki sam sposób, jak przy wyłączonym trybie cichym.

Włączanie lub wyłączenie trybu cichego z poziomu urządzenia z systemem Android lub iOS

1. Otwórz program HP Smart. Aby uzyskać więcej informacji, zobacz [Używanie aplikacji HP Smart do drukowania, kopiowania, skanowania i rozwiązywania problemów na stronie 40](#).
2. Dotknij obrazu drukarki na ekranie **Strona startowa**.
3. Dotknij opcji **Tryb cichy**, a następnie zmień ustawienie.

Włączanie lub wyłączenie trybu cichego z poziomu wbudowanego serwera WWW (EWS)

1. Otwórz serwer EWS. Więcej informacji znajdziesz w [Otwieranie wbudowanego serwera WWW na stronie 37](#).
2. Kliknij zakładkę **Settings** (Ustawienia).
3. W sekcji **Preferences** (Preferencje) wybierz opcję **Quiet Mode** (Tryb cichy), a następnie wybierz opcję **On** (Włącz) lub **Off** (Wyłącz).
4. Kliknij przycisk **Apply** (Zastosuj).

Automatyczne wyłączenie

Ta funkcja wyłącza drukarkę po 2 godzinach bezczynności w celu ograniczenia zużycia energii. **Automatyczne wyłączenie całkowicie wyłącza drukarkę, konieczne jest więc użycie przycisku zasilania w celu ponownego jej włączenia.** Jeśli drukarka obsługuje tę funkcję oszczędzania energii, Automatyczne wyłączenie jest automatycznie włączone lub wyłączone w zależności od funkcji drukarki i opcji połączenia. Nawet gdy Automatyczne wyłączenie nie działa, drukarka przejdzie w [Tryb oszczędzania energii na stronie 117](#) po 5 minutach bezczynności w celu ograniczenia zużycia energii.

- Automatyczne wyłączenie jest zawsze włączone, jeśli drukarka nie obsługuje połączenia z siecią lub nie ma funkcji faksu.
- Automatyczne wyłączenie jest wyłączone, gdy funkcja bezprzewodowa drukarki lub funkcja Wi-Fi Direct jest włączona lub gdy drukarka wyposażona w funkcję faksu, USB lub sieci Ethernet nawiąże jedno z tych połączeń.

Tryb uśpienia

Zużycie energii jest ograniczone w trybie uśpienia. Po wstępnej konfiguracji drukarki wejdzie ona w tryb uśpienia po pięciu minutach bezczynności. Za pomocą aplikacji HP Smart można zmienić okres braku aktywności przed przejściem drukarki do trybu uśpienia, wybierając opcję **Ustawienia zaawansowane**. To ustawienie można również zmienić za pomocą wbudowanego serwera WWW drukarki, wykonując poniższe czynności.

Zmiana czasu, po którym drukarka przechodzi w tryb uśpienia

1. Uruchom wbudowany serwer WWW (EWS). Więcej informacji: [Otwieranie wbudowanego serwera WWW na stronie 37](#).
 2. Kliknij zakładkę **Settings** (Ustawienia).
 3. W sekcji **Zarządzanie energią** kliknij opcję **Tryb oszczędzania energii** i wybierz żadaną opcję.
-
-  **UWAGA:** Jeśli zostanie wyświetlony monit o podanie hasła, wprowadź numer PIN z etykiety drukarki. Etykieta może znajdować się w pobliżu obszaru dostępu do wkładów wewnątrz drukarki albo z tyłu, z boku lub na spodzie drukarki.
-
4. Kliknij przycisk **Apply** (Zastosuj).

Dostosowanie wskaźników lub głośności drukarki

Jasność wskaźników drukarki oraz głośność efektów dźwiękowych można dostosować do otoczenia i potrzeb.

Dostosowanie wskaźników lub głośności drukarki z urządzenia z systemem Android lub iOS

1. Otwórz program HP Smart. Aby uzyskać więcej informacji, zobacz [Używanie aplikacji HP Smart do drukowania, kopiowania, skanowania i rozwiązywania problemów na stronie 40](#).
2. Dotknij obrazu drukarki na ekranie **Strona startowa**.
3. Znajdź i zmień ustawienia na ekranie **Preferencje**.

2 Wkładanie papieru i innych materiałów — podstawy

- [Ładowanie materiałów](#)
- [Ładowanie oryginału](#)
- [Zmiana domyślnego formatu papieru wykrytego przez drukarkę](#)
- [Podstawowe informacje dotyczące papieru](#)

Ładowanie materiałów

Ładowanie papieru

1. Otwórz zasobnik papieru.

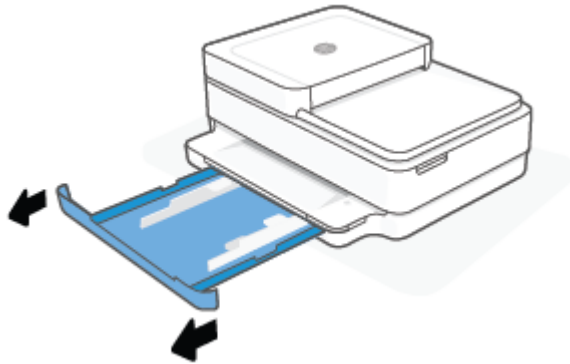

2. Przesuń prowadnice szerokości papieru w kierunku krawędzi zasobnika papieru.

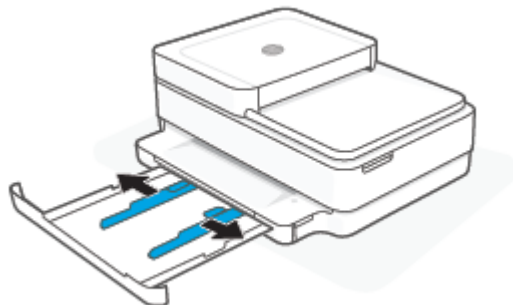

3. Wsuń stos papieru pełnowymiarowego lub fotograficznego na środku zasobnika papieru, krótszą krawędzią skierowaną w stronę drukarki. W przypadku papieru fotograficznego upewnij się, że strona do zadrukowania jest skierowana na dół. Następnie wsuń stos papieru do oporu.

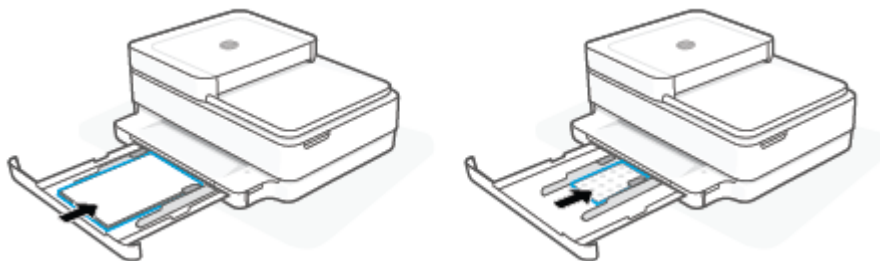

4. Dosuń prowadnice szerokości papieru do lewej i prawej krawędzi stosu papieru pełnowymiarowego lub fotograficznego.

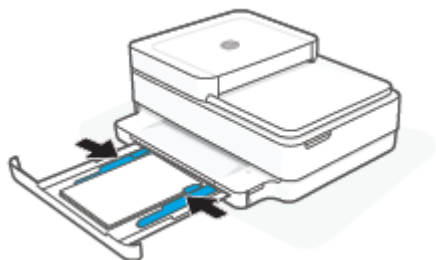

5. Zamknij zasobnik papieru.

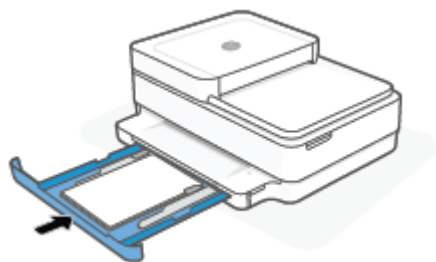

Ładowanie kopert

1. Otwórz zasobnik papieru.

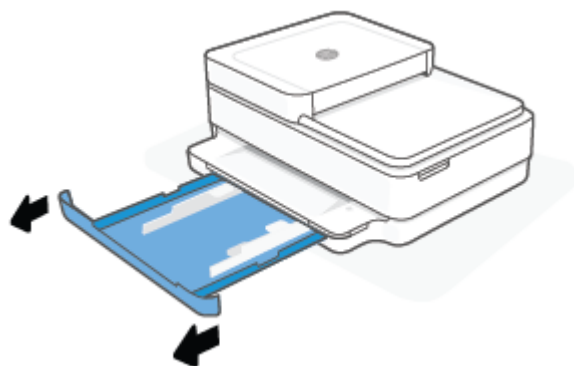

2. Przesuń prowadnice szerokości papieru w kierunku krawędzi zasobnika papieru.

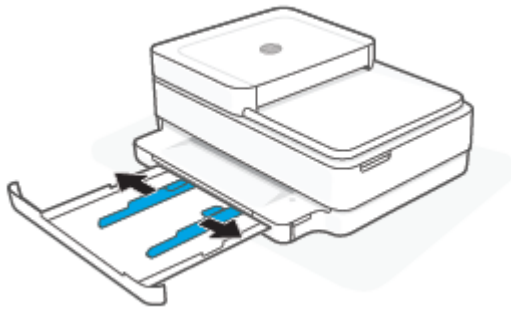

3. Połóż jedną lub więcej kopert na środku zasobnika papieru, a następnie wsuń stos kopert aż do oporu. Strona przeznaczona do zadrukowania powinna być skierowana na dół.

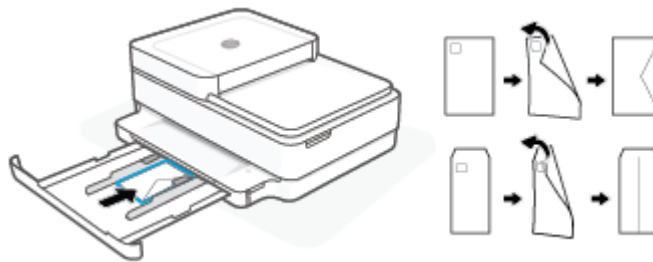

4. Dosuń prowadnice szerokości papieru do lewej i prawej krawędzi stosu kopert.

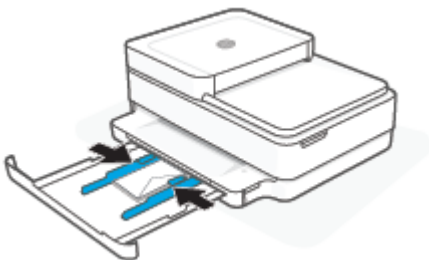

5. Zamknij zasobnik papieru.

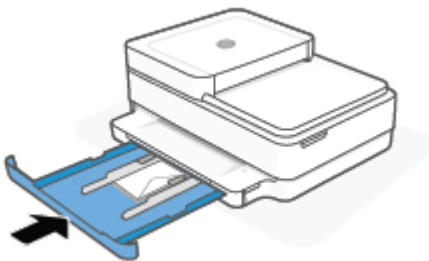

Ładowanie oryginału

Umieszczanie oryginału na szybie skanera

1. Unieś pokrywę skanera.



2. Połóż oryginał na szybie skanera stroną zadrukowaną do dołu, wyrównując go do górnego lewego narożnika.

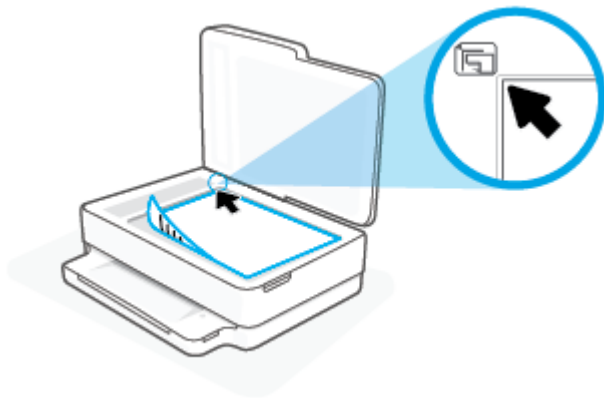

3. Zamknij pokrywę skanera.

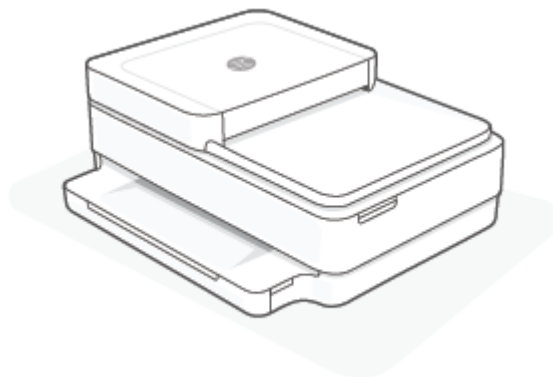

Ładowanie oryginału do podajnika dokumentów

1. Otwórz zasobnik wejściowy podajnika dokumentów.

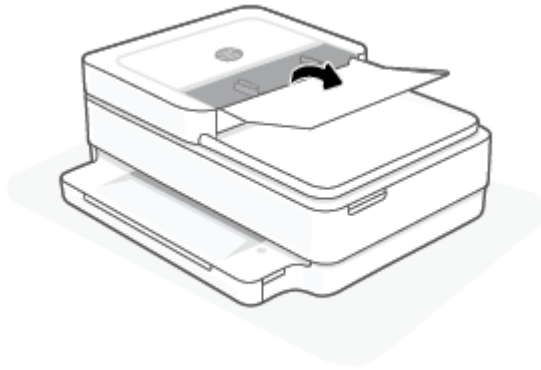

2. Rozsuń prowadnice szerokości papieru.
3. Załaduj oryginał do podajnika dokumentów stroną zadrukowaną zwróconą do góry.

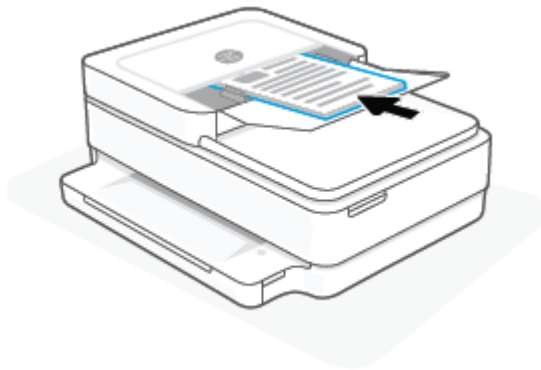

4. Przesuń prowadnice szerokości papieru do środka, aż oprą się o brzeg papieru.

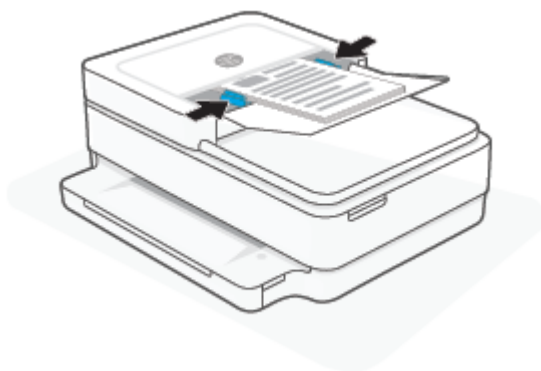

Zmiana domyślnego formatu papieru wykrytego przez drukarkę

Drukarka może automatycznie wykryć, czy do zasobnika papieru załadowano papier oraz czy szerokość załadowanego papieru jest duża, mała lub średnia. Istnieje możliwość zmiany domyślnego dużego, średniego lub małego rozmiaru papieru wykrytego przez drukarkę.

Zmiana domyślnego formatu papieru wykrytego przez drukarkę z poziomu urządzenia z systemem Android lub iOS

1. Otwórz aplikację HP Smart.
2. Dotknij obrazu drukarki na ekranie **Strona startowa**.
3. Znajdź i zmień ustawienia z poziomu preferencji.

Zmiana domyślnego formatu papieru wykrytego przez drukarkę z poziomu wbudowanego serwera internetowego (EWS)

1. Uruchom wbudowany serwer WWW (EWS). Więcej informacji znajdziesz w [Otwieranie wbudowanego serwera WWW na stronie 37](#).
2. Kliknij zakładkę **Settings** (Ustawienia).
3. W sekcji **Preferencje** kliknij opcję **Zarządzanie podajnikiem i papierem**, a następnie wybierz żadaną opcję.
4. Kliknij przycisk **Apply** (Zastosuj).

Podstawowe informacje dotyczące papieru

Drukarka pozwala na stosowanie większości rodzajów papieru stosowanych w biurach. Przed kupieniem większej ilości papieru najlepiej wypróbować kilka jego rodzajów. Papier firmy HP zapewnia optymalną jakość druku. Odwiedź stronę internetową HP pod adresem www.hp.com zawierającą więcej informacji na temat papieru HP.



Firma HP zaleca papiery z logo ColorLok do drukowania codziennych dokumentów. Wszystkie papiery z logo ColorLok zostały niezależnie przetestowane, spełniają najwyższe standardy w zakresie jakości i niezawodności, zapewniają wyraźne, żywe kolory i głębszą czerń, a także schną szybciej niż standardowe papiery tej samej klasy. Papier z logiem ColorLok można znaleźć w różnych gramaturach i formatach w ofercie różnych procentów.

3 Podłączanie drukarki

Drukarka umożliwia drukowanie z wykorzystaniem następujących typów połączenia: Wi-Fi, Wi-Fi Direct, Ethernet oraz USB.

Skorzystaj z oprogramowania HP Smart oraz połączenia sieciowego, aby skonfigurować drukarkę i otrzymać ofertę HP+. Po zakończeniu konfiguracji można w razie potrzeby drukować za pomocą kabla USB lub połączenia Wi-Fi Direct, ale w przypadku włączenia opcji HP+ drukarka i tak musi być połączona z Internetem.

- [Wymagania dotyczące drukarek HP+](#)
- [Łączenie przy użyciu aplikacji HP Smart](#)
- [Łączenie z siecią bezprzewodową z routerem](#)
- [Łączenie bezprzewodowe bez użycia routera](#)
- [Zmiana typu połączenia](#)
- [Ustawienia komunikacji bezprzewodowej](#)
- [Zaawansowane narzędzia zarządzania drukarką \(drukarki bezprzewodowe\)](#)
- [Wskazówki dotyczące konfiguracji i używania drukarki bezprzewodowej](#)

Wymagania dotyczące drukarek HP+

Nieustannie utrzymuj połączenie drukarki z Internetem

Drukarki HP+ to urządzenia połączone z chmurą, które muszą być nieustannie połączone z Internetem, aby działały prawidłowo. Połączenie z Internetem umożliwia drukarce realizację funkcji specyficznych dla drukarek HP+ i pobieranie aktualizacji oprogramowania sprzętowego. Podczas konfiguracji drukarka musi być połączona z Internetem za pośrednictwem sieci Wi-Fi lub Ethernet. Po zakończeniu konfiguracji można w razie potrzeby drukować za pomocą kabla USB, ale drukarka i tak musi być połączona z Internetem.

Używaj oryginalnych wkładów HP

Oryginalne wkłady HP są wytwarzane i sprzedawane przez HP w oficjalnych opakowaniach HP. Po zainstalowaniu nieoryginalnych lub napełnianych wkładów drukarki HP+ nie będą działać zgodnie z oczekiwaniami.

Załącz konto HP

Zaloguj się do konta HP lub je utwórz, aby zarządzać drukarką.

Łączenie przy użyciu aplikacji HP Smart

Konfiguracja przy użyciu aplikacji HP Smart

Aplikacja HP Smart pozwala skonfigurować drukarkę w sieci bezprzewodowej. Z aplikacji HP Smart można korzystać na urządzeniach z systemem iOS, Android, Windows oraz macOS. Informacje dotyczące tej aplikacji znajdują się w części [Używanie aplikacji HP Smart do drukowania, kopiowania, skanowania i rozwiązywania problemów na stronie 40](#).

1. Upewnij się, że komputer lub urządzenie przenośne jest podłączone do sieci bezprzewodowej i znasz hasło Wi-Fi sieci bezprzewodowej.
2. W przypadku korzystania z urządzenia mobilnego z systemem iOS lub Android, upewnij się, że włączona jest opcja Bluetooth. (Aplikacja HP Smart korzysta z Bluetooth do przyspieszania i ułatwiania procesu konfiguracji na urządzeniach mobilnych z systemem iOS i Android).

 **UWAGA:** Aplikacja HP Smart korzysta z Bluetooth tylko do konfigurowania drukarki. Drukowanie z użyciem Bluetooth nie jest obsługiwane.

3. Upewnij się, że drukarka znajduje się w trybie konfiguracji automatycznego połączenia bezprzewodowego (AWC).

Kiedy drukarka jest w trybie konfiguracji AWC, wskaźnik Podświetlenie krawędziowe będzie świecił na fioletowo, cyklicznie pulsując od środka na boki.

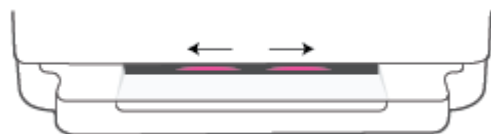



W przypadku konfigurowania drukarki po raz pierwszy drukarka jest gotowa do konfiguracji i w trybie AWC od razu po włączeniu zasilania. Drukarka będzie przez dwie godziny nadal szukać aplikacji HP Smart, z którą mogłaby się połączyć, a następnie przestanie szukać.

Jeżeli minęło więcej niż dwie godziny, naciśnij i przytrzymaj przycisk  **Sieć bezprzewodowa** z tyłu drukarki przez co najmniej trzy sekundy, aby przywrócić drukarkę do trybu konfiguracji AWC.

4. Otwórz aplikację HP Smart i wykonaj jedną z poniższych czynności:
 - **iOS/Android:** Na ekranie głównym dotknij ikony z symbolem Plus (+), a następnie wybierz drukarkę. Jeśli drukarki nie ma na liście, dotknij opcji **Dodaj drukarkę**. Postępuj zgodnie z instrukcjami wyświetlanymi na ekranie, aby dodać drukarkę do sieci.
 - **Windows i macOS:** Na ekranie głównym dotknij ikonę z symbolem Plus i wybierz drukarkę. Jeśli drukarka nie została znaleziona, dotknij opcji **Konfiguruj nową drukarkę**. Postępuj zgodnie z instrukcjami wyświetlanymi na ekranie, aby dodać drukarkę do sieci.

Łączenie z siecią bezprzewodową z routerem

 **WSKAZÓWKA:** Aby wydrukować podręcznik Szybki start konfiguracji bezprzewodowej, naciśnij i przytrzymaj przycisk , aż zostaną podświetlone wszystkie przyciski na panelu sterowania, a następnie jeszcze raz naciśnij przycisk .

- [Podłączanie drukarki do sieci bezprzewodowej z użyciem Wi-Fi Protected Setup \(WPS\)](#)
- [Podłączanie drukarki do sieci bezprzewodowej za pomocą oprogramowania HP oprogramowanie drukarki](#)

Podłączanie drukarki do sieci bezprzewodowej z użyciem Wi-Fi Protected Setup (WPS)

Aby umożliwić podłączenie drukarki do sieci bezprzewodowej z użyciem WPS, należy sprawdzić, czy spełnione są następujące warunki:

- Sieć bezprzewodowa 802.11b/g/n zawierająca bezprzewodowy router lub punkt dostępowy z obsługą WPS.





UWAGA: Drukarka obsługuje wyłącznie połączenia 2,4 GHz lub 5 GHz.

- Komputer jest podłączony do sieci bezprzewodowej, do której zamierzasz podłączyć drukarkę. Sprawdź, czy w komputerze jest zainstalowane oprogramowanie HP oprogramowanie drukarki.

Jeżeli masz router z funkcją WPS i przyciskiem WPS, postępuj zgodnie z **metodą Push Button**. Jeśli nie wiesz, czy router ma przycisk, postępuj zgodnie z metodą kodu PIN (opcja **Metoda PIN**).

Użycie metody konfiguracji Push Button (PBC)

1. Naciśnij i przytrzymaj przyciski  i  z tyłu drukarki przez co najmniej trzy sekundy, aby uruchomić konfigurację WPS wykonywaną przez naciśnięcie przycisku.

Po bokach wskaźnika Podświetlenie krawędziowe migają cyklicznie fioletowe odcinki paska wskaźnikowego.



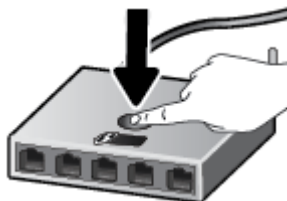

2. Naciśnij przycisk WPS na routerze.



 **UWAGA:** Urządzenie rozpoczyna odliczanie na czas około dwóch minut w trakcie nawiązywania połączenia bezprzewodowego.

Jeżeli drukarka się połączy, wskaźnik Podświetlenie krawędziowe będzie się świecił po bokach na fioletowo. Migająca na bursztynowo środkowa część paska wskaźnikowego oznacza błąd.

Użycie metody PIN

1. Naciśnij i przytrzymaj przycisk , aż zostaną podświetlone wszystkie przyciski na panelu sterowania, a następnie naciśnij i przytrzymaj przyciski  i  przez co najmniej pięć sekund, aby uruchomić konfigurację WPS za pomocą kodu PIN i wydrukować stronę z kodem PIN.

Po bokach na wskaźniku Podświetlenie krawędziowe widoczne są odcinki paska wskaźnikowego w kolorze fioletowym.



2. Otwórz narzędzie konfiguracji lub oprogramowanie routera bezprzewodowego lub bezprzewodowego punktu dostępowego i wprowadź kod PIN funkcji WPS.

 **UWAGA:** Więcej informacji na temat korzystania z narzędzia konfiguracji znajdziesz w dokumentacji dołączonej do routera lub bezprzewodowego punktu dostępowego.

Odczekaj około dwóch minut. Jeżeli drukarka się połączy, pasek wskaźnikowy świeci na środku na biało.

Podłączanie drukarki do sieci bezprzewodowej za pomocą oprogramowania HP oprogramowanie drukarki

Aby podłączyć drukarkę do zintegrowanej sieci WLAN 802.11, potrzebne będą:

- Sieć bezprzewodowa 802.11 zawierająca router bezprzewodowy lub punkt dostępowy.

 **UWAGA:** Drukarka obsługuje wyłącznie połączenia 2,4 GHz lub 5 GHz.

- Komputer podłączony do sieci bezprzewodowej, do której chcesz podłączyć drukarkę.
- Nazwa sieci (SSID).
- Klucz WEP lub hasło WPA (zależnie od potrzeby).

Podłączanie drukarki w oprogramowaniu HP oprogramowanie drukarki (systemy Windows i macOS)

1. W zależności od tego, czy zainstalowano oprogramowanie HP oprogramowanie drukarki czy nie, wykonaj jedną z następujących czynności:

Jeśli na komputerze nie zainstalowano oprogramowania HP oprogramowanie drukarki

- a. Odwiedź stronę internetową 123.hp.com, aby pobrać i zainstalować oprogramowanie drukarki.
- b. Postępuj zgodnie z instrukcjami wyświetlanymi na ekranie.

Jeśli na komputerze zainstalowano oprogramowanie HP oprogramowanie drukarki

- a. Otwórz okno oprogramowanie drukarki. Więcej informacji znajdziesz w [Otwieranie oprogramowania HP oprogramowanie drukarki \(Windows\) na stronie 41](#).
 - b. W oprogramowaniu drukarki kliknij opcję **Narzędzia**.
 - c. Kliknij opcję **Konfiguracja i oprogramowanie urządzenia**.
 - d. Kliknij opcję **Podłącz nowe urządzenie**, a następnie postępuj zgodnie z instrukcjami na ekranie.
2. Jeśli drukarka połączy się pomyślnie, środkowa część paska dużego wskaźnika Podświetlenie krawędziowe zaświeci się w kolorze jasnoniebieskim.

Łączenie bezprzewodowe bez użycia routera





Dzięki funkcji Wi-Fi Direct możesz drukować bezprzewodowo z komputera, smartfona, tabletu lub innego urządzenia obsługującego łączność bezprzewodową, przy czym nie musisz nawiązywać połączenia z istniejącą siecią Wi-Fi.

Wskazówki dotyczące korzystania z funkcji Wi-Fi Direct

- Upewnij się, że w komputerze lub urządzeniu przenośnym jest zainstalowane wymagane oprogramowanie.
 - Jeśli korzystasz z komputera, sprawdź, czy zostało zainstalowane oprogramowanie HP oprogramowanie drukarki.

Jeśli na komputerze nie zainstalowano oprogramowania HP oprogramowanie drukarki, najpierw nawiąż połączenie z siecią Wi-Fi Direct, a następnie zainstaluj to oprogramowanie. Wybierz opcję **Bezprzewodowe**, gdy oprogramowanie drukarki wyświetli pytanie o typ połączenia.
 - Jeśli korzystasz z urządzenia przenośnego, sprawdź, czy została zainstalowana zgodna aplikacja do drukowania. Więcej informacji na ten temat można znaleźć na stronie internetowej HP Mobile Printing: www.hp.com/go/mobileprinting. Jeśli strona HP Mobile Printing nie istnieje w Twojej wersji językowej, może nastąpić przekierowanie do innej wersji językowej.
- Sprawdź, czy funkcja Wi-Fi Direct w drukarce jest włączona.
- Z tego samego połączenia przy użyciu funkcji Wi-Fi Direct może korzystać do pięciu komputerów i urządzeń przenośnych jednocześnie.
- Wi-Fi Direct może być używane niezależnie od tego, czy drukarka jest podłączona do sieci przy użyciu połączenia bezprzewodowego czy nie.
- Za pomocą funkcji Wi-Fi Direct komputer, urządzenie przenośne ani drukarka nie może się łączyć z Internetem.

Włączanie i wyłączanie Wi-Fi Direct z panelu sterowania

- ▲ Na panelu sterowania naciśnij i przytrzymaj przycisk , aż zostaną podświetlone wszystkie przyciski, a następnie naciśnij jednocześnie przyciski ,  i .
- Kiedy sieć Wi-Fi Direct jest włączona, niebieskie światło przemieszcza się od boków do środka paska wskaźnikowego.

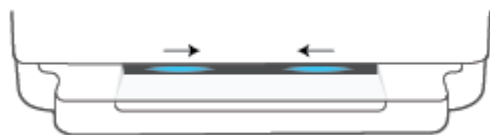



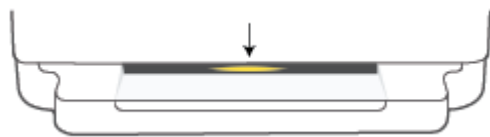

- Kiedy sieć Wi-Fi Direct jest wyłączona, niebieskie światło przemieszcza się od boków do środka paska wskaźnikowego, a na koniec pasek świeci na bursztynowo.

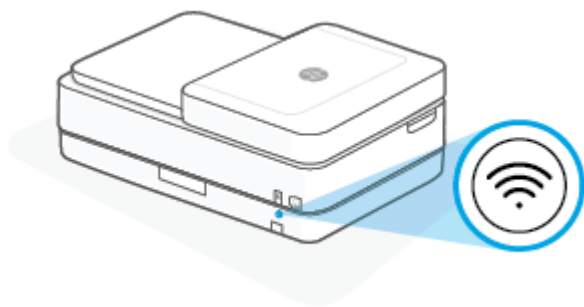

 **UWAGA:** Jeśli drukarka znajduje się w trybie konfiguracji AWC, nie można włączyć ani wyłączyć sieci Wi-Fi Direct na panelu sterowania. Można poczekać, aż konfiguracja AWC zostanie zakończona lub nacisnąć przycisk

 **Sieć bezprzewodowa** z tyłu drukarki, aby wyjść z trybu konfiguracji AWC.



 **WSKAZÓWKA:** Przewodnik Wi-Fi Direct zawiera instrukcje na temat korzystania z funkcji Wi-Fi Direct. Aby wydrukować przewodnik, naciśnij i przytrzymaj przycisk , aż zostaną podświetlone wszystkie przyciski, a następnie naciśnij jednocześnie przyciski  i . Przewodnik ten może nie być dostępny we wszystkich językach.

Włączanie i wyłączanie Wi-Fi Direct z poziomu urządzenia z systemem Android lub iOS

1. Otwórz program HP Smart. Więcej informacji: [Używanie aplikacji HP Smart do drukowania, kopiowania, skanowania i rozwiązywania problemów na stronie 40.](#)
2. Dotknij ikony drukarki, a następnie znajdź i dotknij opcji **Ustawienia zaawansowane**.
3. Postępuj zgodnie z instrukcjami wyświetlanymi na ekranie, aby połączyć się z wbudowanym serwerem WWW drukarki.
4. Na wbudowanym serwerze WWW dotknij kolejno opcji **Sieć > Wi-Fi Direct > Stan > Edytuj ustawienia**.
5. Wybierz opcję, aby włączyć lub wyłączyć funkcję Wi-Fi Direct, a następnie dotknij przycisku **Zastosuj**.

 **WSKAZÓWKA:** W tym miejscu można zmienić ustawienie zabezpieczenia połączenia Wi-Fi Direct dla drukarki.

Ustawienie zabezpieczenia połączenia Wi-Fi Direct

- Jeśli ustawienie zabezpieczenia połączenia Wi-Fi Direct drukarki jest ustawione na wartość **Ręczne** (ustawienie domyślne), należy wykonać jedną z poniższych czynności, aby połączyć urządzenie przenośne lub komputer z drukarką.
 - Jeśli  (przycisk Informacje) miga na biało, naciśnij go w ciągu 30 s.
 - Jeśli drukarka wydrukuje stronę z kodem PIN, wykonaj instrukcje znajdujące się na tej stronie.

WSKAZÓWKA:

- Można również włączyć Wi-Fi Direct lub zmienić ustawienie zabezpieczenia połączenia Wi-Fi Direct z serwera EWS. Więcej informacji na temat uruchamiania wbudowanego serwera internetowego (EWS) można znaleźć w rozdziale [Otwieranie wbudowanego serwera WWW na stronie 37](#).
 - Aby znaleźć nazwę i hasło Wi-Fi Direct, naciśnij przycisk  (przycisk Informacje) w celu wydrukowania strony z informacjami o drukarce.
 - Podświetlenie krawędziowe przedstawia stan Wi-Fi Direct. Więcej informacji: [Podświetlenie krawędziowe na stronie 8](#).
-

Drukowanie z urządzenia przenośnego wyposażonego w możliwości komunikacji bezprzewodowej, które obsługuje funkcję Wi-Fi Direct

Upewnij się, że na urządzeniu przenośnym zainstalowana jest najnowsza wersja modułu dodatkowego HP Print Service (jeśli używasz urządzenia z systemem Android). Ten moduł dodatkowy można pobrać z serwisu aplikacji Google Play.

1. Upewnij się, że na drukarce została włączona funkcja Wi-Fi Direct.
2. Włącz funkcję Wi-Fi Direct w urządzeniu przenośnym. Więcej informacji na ten temat znajduje się w dokumentacji dostarczonej z urządzeniem przenośnym.
3. W urządzeniu przenośnym wybierz dokument z aplikacji umożliwiającej drukowanie, a następnie wybierz opcję jego wydrukowania.

Zostanie wyświetlona lista dostępnych drukarek.
4. Z listy dostępnych drukarek wybierz nazwę funkcji Wi-Fi Direct, np. DIRECT-**-HP ENVY 6400e series (gdzie ** to unikatowe znaki identyfikujące używaną drukarkę).

Po wyświetleniu monitu podaj hasło funkcji Wi-Fi Direct.
5. Wydrukuj dokument.

Drukowanie z urządzenia przenośnego wyposażonego w możliwości komunikacji bezprzewodowej, które nie obsługuje funkcji Wi-Fi Direct

Upewnij się, że na urządzeniu przenośnym jest zainstalowana zgodna aplikacja do drukowania. Więcej informacji na ten temat można znaleźć na stronie internetowej HP Mobile Printing: www.hp.com/go/mobileprinting. Jeśli strona HP Mobile Printing nie istnieje w Twojej wersji językowej, może nastąpić przekierowanie do innej wersji językowej.

1. Upewnij się, że na drukarce została włączona funkcja Wi-Fi Direct.
2. Włącz połączenie Wi-Fi w urządzeniu przenośnym. Więcej informacji na ten temat znajduje się w dokumentacji dostarczonej z urządzeniem przenośnym.



UWAGA: Jeśli urządzenie przenośne nie obsługuje połączeń Wi-Fi, nie będzie można korzystać z funkcji Wi-Fi Direct.

3. Podłącz urządzenie przenośne do nowej sieci. Postępuj według normalnych procedur podłączania do nowej sieci bezprzewodowej lub punktu dostępowego typu hotspot. Wybierz nazwę Wi-Fi Direct z listy

wykrytych sieci bezprzewodowych, np. DIRECT-**-HP ENVY 6400e series (gdzie ** to unikatowe znaki identyfikujące drukarkę).

Po wyświetleniu monitu podaj hasło funkcji Wi-Fi Direct.

4. Wydrukuj dokument.

Drukowanie z komputera z funkcją komunikacji bezprzewodowej (Windows)

1. Upewnij się, że na drukarce została włączona funkcja Wi-Fi Direct.
2. Włącz połączenie Wi-Fi w komputerze. Więcej informacji na ten temat znajduje się w dokumentacji dostarczonej z komputerem.



UWAGA: Jeśli komputer nie obsługuje połączeń Wi-Fi, nie będzie można korzystać z funkcji Wi-Fi Direct.

3. Podłącz komputer do nowej sieci. Postępuj według normalnych procedur podłączania do nowej sieci bezprzewodowej lub punktu dostępowego typu hotspot. Wybierz nazwę Wi-Fi Direct z listy wykrytych sieci bezprzewodowych, np. DIRECT-**-HP ENVY 6400e series (gdzie ** to unikatowe znaki identyfikujące drukarkę).

Po wyświetleniu monitu podaj hasło funkcji Wi-Fi Direct.

4. Wydrukuj dokument.

Zmiana typu połączenia

Jeśli drukarka została skonfigurowana, a oprogramowanie zainstalowane z przewodem USB łączącym drukarkę z komputerem, możesz łatwo zmienić je na bezprzewodowe połączenie sieciowe. Potrzebna będzie sieć bezprzewodowa 802.11 a/b/g/n zawierająca router bezprzewodowy lub punkt dostępowy.

 **UWAGA:** Drukarka obsługuje połączenia 2,4 GHz lub 5 GHz.

Przed zmianą z połączenia USB na sieć bezprzewodową należy się upewnić, że:

- Drukarka jest podłączona do komputera kablem USB do momentu pojawienia się prośby o odłączenie kabla.
- Komputer jest podłączony do sieci bezprzewodowej, w której chcesz zainstalować drukarkę.

Można również zmienić połączenie bezprzewodowe na połączenie USB.

Zmiana z połączenia USB na połączenie bezprzewodowe (Windows)

1. Otwórz HP oprogramowanie drukarki. Więcej informacji: [Otwieranie oprogramowania HP oprogramowanie drukarki \(Windows\) na stronie 41](#).
2. W oprogramowaniu drukarki kliknij opcję **Narzędzia**.
3. Kliknij opcję **Konfiguracja i oprogramowanie urządzenia**, a następnie wybierz opcję **Podłącz nowe urządzenie**.
4. Postępuj zgodnie z instrukcjami wyświetlanymi na ekranie.

Zmiana z połączenia USB na połączenie przez sieć bezprzewodową przy użyciu aplikacji HP Smart (Windows 10/macOS)

1. Otwórz aplikację HP Smart. Aby uzyskać informacje na temat uruchamiania aplikacji na komputerze z systemem Windows 10, patrz [Używanie aplikacji HP Smart do drukowania, kopiowania, skanowania i rozwiązywania problemów na stronie 40](#).

2. Sprawdź, czy drukarka jest wybrana.

 **WSKAZÓWKA:** Aby wybrać inną drukarkę, kliknij ikonę (**+**) na pasku narzędzi po lewej stronie ekranu, a następnie wybierz inną drukarkę z listy wszystkich dostępnych drukarek.

3. Kliknij opcję **Learn More** (Dowiedz się więcej), gdy w górnej części ekranu głównego aplikacji zobaczysz komunikat „Make printing easier by connecting your printer wirelessly” (Uproszczenie procesu drukowania przez połączenie drukarki bezprzewodowo).

Zmiana z połączenia bezprzewodowego na połączenie USB (Windows/macOS)

- ▲ Podłącz drukarkę do komputera za pomocą kabla USB. Port USB znajduje się z tyłu drukarki.

Ustawienia komunikacji bezprzewodowej

Połączenie bezprzewodowe drukarki można skonfigurować i zarządzać nim. Obejmuje to drukowanie informacji o ustawieniach sieciowych, włączanie lub wyłączenie funkcji komunikacji bezprzewodowej oraz zmienianie ustawień komunikacji bezprzewodowej.

Włączanie i wyłączenie funkcji sieci bezprzewodowej drukarki

Naciśnij przycisk  **Sieć bezprzewodowa** z tyłu drukarki, aby włączyć lub wyłączyć funkcje komunikacji bezprzewodowej urządzenia.

- Jeśli drukarka ma aktywne połączenie z siecią bezprzewodową, środkowa część paska dużego wskaźnika Podświetlenie krawędziowe świeci w kolorze jasnoniebieskim.
- Jeśli komunikacja bezprzewodowa jest wyłączona, środkowa część paska dużego wskaźnika Podświetlenie krawędziowe świeci się na biało.
- Więcej informacji na temat stanu komunikacji bezprzewodowej można znaleźć w sekcji [Podświetlenie krawędziowe na stronie 8](#).

Przywracanie ustawień sieciowych do wartości domyślnych

- Naciśnij i przytrzymaj przycisk  **Sieć bezprzewodowa** z tyłu drukarki przez co najmniej trzy sekundy. Drukarka przejdzie do trybu konfiguracji automatycznego połączenia bezprzewodowego (AWC). Drukarka szuka aplikacji HP Smart i czeka na połączenie przez dwie godziny, a następnie przerywa wyszukiwanie.

Zmiana ustawień sieci bezprzewodowej (Windows)

Metoda ta jest dostępna jeśli już zainstalowano oprogramowanie drukarki.

1. Otwórz HP oprogramowanie drukarki. Więcej informacji: [Otwieranie oprogramowania HP oprogramowanie drukarki \(Windows\) na stronie 41](#).
2. W oprogramowaniu drukarki kliknij opcję **Narzędzia**.
3. Kliknij opcję **Konfiguracja i oprogramowanie urządzenia**.
4. Wybierz **Reconfigure Wireless Settings** (Rekonfiguracja ustawień bezprzewodowych). Postępuj zgodnie z instrukcjami wyświetlanymi na ekranie.

Zaawansowane narzędzia zarządzania drukarką (drukarki bezprzewodowe)

Jeśli drukarka jest podłączona do sieci, można używać wbudowanego serwera WWW (EWS) do wyświetlania informacji o stanie, zmiany ustawień i zarządzania drukarką z komputera.

 **UWAGA:** Z serwera EWS można korzystać nawet wtedy, gdy nie jest on podłączony do Internetu. Jednak wówczas nie są dostępne niektóre funkcje.



 **UWAGA:** W celu zmiany niektórych ustawień konieczne będzie hasło.

- [Otwieranie wbudowanego serwera WWW](#)

Otwieranie wbudowanego serwera WWW

Wbudowany serwer WWW można otworzyć w jeden z poniższych sposobów.

Otwieranie wbudowanego serwera WWW przez sieć

1. Na panelu sterowania drukarki naciśnij i przytrzymaj przycisk  (przycisk Informacje), aż zostaną podświetlone wszystkie przyciski, a następnie naciśnij jednocześnie przyciski  i , aby wydrukować raport testu sieci bezprzewodowej i stronę konfiguracji sieci.
2. Sprawdź adres IP lub nazwę hosta drukarki na stronie konfiguracji sieci.
3. W obsługiwanej przeglądarce internetowej podaj adres IP lub nazwę hosta przypisaną do drukarki.

Na przykład jeśli adresem IP jest 192.168.0.12, wpisz w przeglądarce internetowej następujący adres:
`https://192.168.0.12.`

Otwieranie wbudowanego serwera WWW z poziomu aplikacji HP Smart (systemy Windows i macOS)

Otwieranie wbudowanego serwera WWW z poziomu aplikacji HP Smart:

1. Kliknij obraz drukarki.
2. Kliknij pozycję **Ustawienia zaawansowane**.

Otwieranie wbudowanego serwera WWW za pośrednictwem funkcji Wi-Fi Direct

1. Sprawdź, czy Wi-Fi Direct jest włączone. Więcej informacji: [Łączenie bezprzewodowe bez użycia routera na stronie 31](#).
2. W komputerze włącz obsługę sieci bezprzewodowej, a następnie wyszukaj nazwę Wi-Fi Direct i podłącz się do niej, np.: DIRECT-**-HP ENVY 6400e series. Po wyświetleniu monitu podaj hasło funkcji Wi-Fi Direct.
3. W obsługiwanej przeglądarce internetowej na komputerze wpisz następujący adres: `https://192.168.223.1.`

Aby uzyskać informacje na temat plików cookie, patrz: [Wbudowany serwer internetowy na stronie 43](#).

Wskazówki dotyczące konfiguracji i używania drukarki bezprzewodowej

Poniższe wskazówki pozwolą na konfigurację i korzystanie z drukarki bezprzewodowej:

- Konfigurując bezprzewodową drukarkę sieciową przy użyciu komputera, upewnij się, że:
 - Router bezprzewodowy lub punkt dostępu są włączone.
 - Komputer jest podłączony do sieci bezprzewodowej (a nie za pomocą kabla Ethernet).
 - Drukarka znajduje się w trybie konfiguracji AWC.

Drukarka wyszukuje routery bezprzewodowe, a następnie wyświetla listę nazw znalezionych sieci w komputerze.

- Jeżeli komputer lub urządzenie przenośne są podłączone do sieci VPN (Virtual Private Network), uzyskanie dostępu do urządzeń w sieci lokalnej (w tym także drukarki) wymaga odłączenia się od sieci VPN.
- Dowiedz się więcej na temat konfiguracji sieci i drukarki w celu drukowania bezprzewodowego. [Kliknij tutaj, aby przejść na stronę z dodatkowymi informacjami.](#)
- Dowiedz się, jak odnaleźć ustawienia zabezpieczeń sieci. [Kliknij tutaj, aby uzyskać dodatkowe informacje w Internecie.](#)
- Dowiedz się, czym jest narzędzie HP Print and Scan Doctor. [Kliknij tutaj, by przejść na stronę z dodatkowymi informacjami.](#)



UWAGA: To narzędzie jest dostępne tylko dla systemu operacyjnego Windows.

- Za pomocą funkcji [Narzędzie HP do rozwiązywania problemów z zaporą w trybie online](#) można ustalić, czy zapora lub program antywirusowy uniemożliwia komputerowi połączenie się z drukarką oraz znaleźć rozwiązania problemu.

4 Narzędzia zarządzania drukarką

- [Używanie aplikacji HP Smart do drukowania, kopiowania, skanowania i rozwiązywania problemów](#)
- [Otwieranie oprogramowania HP oprogramowanie drukarki \(Windows\)](#)
- [Przybornik \(Windows\)](#)
- [Wbudowany serwer internetowy](#)
- [Aktualizacja drukarki](#)

Używanie aplikacji HP Smart do drukowania, kopiowania, skanowania i rozwiązywania problemów

Aplikacja HP Smart ułatwia konfigurację drukarki, kopiowanie, skanowanie, drukowanie oraz udostępnianie treści, a także zarządzanie drukarką HP. Można udostępniać dokumenty i obrazy w wiadomościach e-mail i tekstowych oraz za pośrednictwem popularnych usług do przechowywania w chmurze i portali społecznościowych (np. iCloud, Google Drive, Dropbox czy Facebook). Można też konfigurować nowe drukarki HP oraz sprawdzać stan materiałów eksploatacyjnych i zamawiać je.



UWAGA: Aplikacja HP Smart może nie być dostępna we wszystkich językach. W niektórych modelach drukarek pewne opcje mogą być niedostępne.

Instalacja aplikacji HP Smart

- ▲ Z aplikacji HP Smart można korzystać na urządzeniach z systemem iOS, Android, Windows 10 i macOS. Aby zainstalować aplikację na swoim urządzeniu, przejdź na stronę internetową 123.hp.com. Następnie postępuj zgodnie z instrukcjami wyświetlanymi na ekranie, aby przejść do sklepu z aplikacjami danego urządzenia.

Uruchamianie aplikacji HP Smart na komputerze z systemem Windows 10

- ▲ Po zainstalowaniu aplikacji HP Smart kliknij przycisk **Start** z poziomu pulpitu, a następnie wybierz aplikację **HP Smart** z listy aplikacji.

Podłączanie drukarki

- ▲ Upewnij się, że urządzenie jest podłączone do tej samej sieci co drukarka. Aplikacja HP Smart automatycznie wykryje drukarkę.

Uzyskaj więcej informacji na temat korzystania z aplikacji HP Smart

Aby uzyskać instrukcje dotyczące drukowania, kopiowania, skanowania i rozwiązywania problemów za pomocą aplikacji HP Smart, zobacz [Drukowanie przy użyciu aplikacji HP Smart na stronie 47](#), [Kopiowanie, skanowanie i faks mobilny na stronie 57](#) i [Uzyskiwanie pomocy za pośrednictwem aplikacji HP Smart na stronie 83](#).

Aby uzyskać więcej informacji na temat korzystania z aplikacji HP Smart do drukowania, kopiowania, skanowania i rozwiązywania problemów, przejdź do lokalizacji:

- **iOS/Android:** www.hp.com/go/hpsmart-help
- **Windows 10:** www.hp.com/go/hpsmartwin-help
- **macOS:** www.hp.com/go/hpsmartmac-help

Otwieranie oprogramowania HP oprogramowanie drukarki (Windows)

Po zainstalowaniu oprogramowania HP oprogramowanie drukarki, kliknij dwukrotnie ikonę drukarki na pulpicie lub wykonaj jedną z poniższych czynności, aby otworzyć oprogramowanie drukarki:

- **Windows 10:** Na pulpicie komputera kliknij przycisk **Start**, wybierz pozycję **HP** z listy aplikacji, a następnie wybierz ikonę z nazwą drukarki.
- **Windows 7:** Na pulpicie komputera kliknij przycisk **Start**, wybierz opcję **Wszystkie programy**, kliknij opcję **HP**, kliknij folder drukarki, a następnie wybierz ikonę z nazwą drukarki.



UWAGA: Jeśli oprogramowanie HP oprogramowanie drukarki nie jest zainstalowane, odwiedź stronę 123.hp.com, aby pobrać i zainstalować niezbędne oprogramowanie.

Przybornik (Windows)

Przybornik udostępnia informacje dotyczące konserwacji drukarki.



UWAGA: Przybornik można zainstalować wraz z oprogramowaniem HP oprogramowanie drukarki, jeśli komputer spełnia wymagania sprzętowe. Aby uzyskać więcej informacji o wymaganiach systemowych, zobacz [Dane techniczne na stronie 120](#).

Otwieranie Przybornika

1. Otwórz HP oprogramowanie drukarki. Więcej informacji: [Otwieranie oprogramowania HP oprogramowanie drukarki \(Windows\) na stronie 41](#).
2. Kliknij opcję **Drukarka i skaner**.
3. Kliknij opcję **Konserwacja drukarki**.

Wbudowany serwer internetowy

Jeśli drukarka jest podłączona do sieci, można używać wbudowanego serwera WWW (EWS) do wyświetlania informacji o stanie, zmiany ustawień i zarządzania urządzeniem przy użyciu komputera.

 **UWAGA:** Dla bezpieczeństwa niektóre ustawienia serwera EWS są chronione hasłem. Jeśli pojawi się pytanie o hasło, wpisz kod PIN z etykiety na drukarce. Może ona znajdować się wewnątrz drukarki w pobliżu obszaru dostępu do pojemników z tuszem, albo z tyłu, z boku lub na spodzie drukarki.

 **UWAGA:** Wbudowany serwer internetowy można otworzyć i korzystać z niego bez połączenia z Internetem. Jednak niektóre jego funkcje nie będą dostępne.

- [Informacje o plikach cookie](#)
- [Nie można otworzyć wbudowanego serwera internetowego](#)

Informacje o plikach cookie

Podczas przeglądania strony internetowej wbudowany serwer internetowy (EWS) zapisuje na dysku twardym małe pliki tekstowe (pliki cookie). Pliki cookie pozwalają serwerowi EWS rozpoznać dany komputer podczas następnego przeglądania tej samej strony. Na przykład jeśli we wbudowanym serwerze internetowym została wybrana wersja językowa, plik cookie zawiera informację o tym fakcie, w związku z czym przy następnym otwarciu strona taka zostanie wyświetlona w wybranej wersji językowej. Niektóre pliki cookie (np. pliki zawierające preferencje klienta) są przechowywane na komputerze do momentu ich ręcznego usunięcia.

Przeglądarkę można skonfigurować tak, aby akceptowała wszystkie pliki cookie, albo tak, aby wyświetlała alerty za każdym razem, gdy pliki cookie mają zostać zapisane. Druga opcja pozwala użytkownikowi samodzielnie decydować o akceptacji bądź odrzuceniu poszczególnych plików cookie. Za pomocą przeglądarki można również usunąć zbędne pliki cookie.

W zależności od drukarki po wyłączeniu obsługi plików cookie wyłączone zostaną jedna lub kilka z następujących funkcji:

- Korzystanie z niektórych kreatorów konfiguracji
- Pamiętanie języka serwera EWS
- Dostosowanie strony Strona główna serwera EWS

Informacje na temat sposobu zmiany ustawień związanych z prywatnością i plikami cookie oraz przeglądania i kasowania plików cookie można znaleźć w dokumentacji przeglądarki internetowej.

Nie można otworzyć wbudowanego serwera internetowego

Sprawdź ustawienia sieciowe

- Sprawdź, czy do podłączenia drukarki do sieci nie został użyty kabel telefoniczny lub kabel skrosowany.
- Sprawdź, czy kabel sieciowy jest stabilnie podłączony do drukarki.
- Sprawdź, czy koncentrator, przełącznik lub router sieciowy jest włączony i poprawnie działa.

Sprawdź komputer

- Używany komputer musi być połączony z tą samą siecią co drukarka.



Sprawdź przeglądarkę internetową

- Upewnij się, że przeglądarka spełnia minimalne wymagania systemowe. Aby uzyskać więcej informacji o wymaganiach systemowych, zobacz [Dane techniczne na stronie 120](#).
- Jeśli przeglądarka korzysta z ustawień proxy do łączenia z Internetem, spróbuj wyłączyć te ustawienia. Więcej informacji na ten temat można znaleźć w dostępnej dokumentacji przeglądarki.
- Sprawdź, czy JavaScript i pliki cookie są włączone w przeglądarce. Więcej informacji na ten temat można znaleźć w dostępnej dokumentacji przeglądarki.

Sprawdzanie adresu IP drukarki

- Upewnij się, że adres IP drukarki jest poprawny.

Aby sprawdzić adres IP drukarki:

- Naciśnij przycisk  (przycisk Informacje) i przytrzymaj go przez trzy sekundy, aż zaświecą się wszystkie przyciski panelu sterowania.
- Naciśnij jednocześnie przyciski  (przycisk Informacje) i  (przycisk Wznów), aby wydrukować raport konfiguracji sieci.
- Upewnij się, że adres IP drukarki jest poprawny. Format adresu IP drukarki powinien być podobny do adresu IP routera. Przykładowo adresem IP routera może być 192.168.0.1 lub 10.0.0.1, a adresem IP drukarki 192.168.0.5 lub 10.0.0.5.

Jeśli adres IP drukarki ma format podobny do 169.254.XXX.XXX lub 0.0.0.0, jest ona podłączona do sieci.

 **WSKAZÓWKA:** Jeśli korzystasz z komputera z systemem Windows, możesz odwiedzić stronę pomocy HP: www.support.hp.com. Strona ta zawiera informacje i narzędzia pomocne przy rozwiązywaniu wielu typowych problemów z drukarką.

Aktualizacja drukarki

Domyślnie, jeśli drukarka jest podłączona do sieci i są włączone usługi WWW, drukarka automatycznie sprawdza dostępność aktualizacji.

Włączanie automatycznego sprawdzania aktualizacji przez drukarkę

1. Jeżeli podczas konfiguracji drukarki zostały włączone usługi sieciowe HP Web Services, drukarka będzie automatycznie sprawdzać dostępność aktualizacji.
2. Aby wyłączyć automatyczne aktualizacje, należy w pierwszej kolejności wyłączyć usługi WWW.

Aktualizacja drukarki przy użyciu wbudowanego serwera WWW

1. Otwórz serwer EWS.
Więcej informacji znajdziesz w sekcji [Otwieranie wbudowanego serwera WWW na stronie 37](#).
2. Kliknij kartę **Tools** (Narzędzia).
3. W sekcji **Aktualizacje drukarki** kliknij opcję **Aktualizacje oprogramowania układowego** i postępuj zgodnie z instrukcjami wyświetlanymi na ekranie.

 **UWAGA:** Jeśli pojawi się pytanie o hasło, wpisz kod PIN z etykiety na drukarce. Może ona znajdować się wewnątrz drukarki w pobliżu obszaru dostępu do pojemników z tuszem, albo z tyłu, z boku lub na spodzie drukarki.

 **UWAGA:** Jeśli sieć korzysta z ustawień proxy i zostanie wyświetlony komunikat o ich podaniu, postępuj zgodnie z instrukcjami widocznymi na ekranie, aby skonfigurować serwer proxy. Jeśli nie znasz wymaganych informacji, skontaktuj się z administratorem sieci lub osobą, która skonfigurowała sieć.

 **UWAGA:** Jeśli aktualizacja drukarki jest dostępna, drukarka pobierze ją i zainstaluje, a następnie uruchomi się ponownie.

5 Druk

Większość ustawień drukowania jest obsługiwana automatycznie przez aplikację. Ustawienia zmieniaj ręcznie tylko wtedy, gdy chcesz zmienić jakość druku, drukować na określonych rodzajach papieru albo skorzystać z funkcji specjalnych.

W tym rozdziale opisano następujące zagadnienia:

- [Drukowanie przy użyciu aplikacji HP Smart](#)
- [Drukowanie z urządzeń przenośnych](#)
- [Drukowanie z komputera](#)
- [Drukowanie z usługą Print Anywhere](#)
- [Wskazówki przydatne w trakcie drukowania](#)

Drukowanie przy użyciu aplikacji HP Smart

Ta część zawiera podstawowe informacje dotyczące korzystania z aplikacji HP Smart do drukowania z urządzenia z systemem Android, iOS, Windows 10 lub macOS. Więcej informacji na temat korzystania z aplikacji HP Smart można znaleźć w lokalizacji:

- **iOS/Android:** www.hp.com/go/hpsmart-help
- **Windows 10:** www.hp.com/go/hpsmartwin-help
- **macOS:** www.hp.com/go/hpsmartmac-help

Drukowanie z urządzenia z systemem Android lub iOS

1. Upewnij się, że do podajnika wejściowego załadowano papier. Więcej informacji: [Ładowanie materiałów na stronie 18](#).
2. Otwórz aplikację HP Smart.
3. Dotknij ikonę z symbolem plus, aby zmienić lub dodać nową drukarkę.
4. Dotknij opcji drukowania (np. **Drukowanie zdjęć** lub **Drukuj dokumenty** itp). Zdjęcia i dokumenty można drukować ze swojego urządzenia, chmury lub serwisów społecznościowych.
5. Wybierz zdjęcie lub dokument do wydrukowania.
6. Wybierz odpowiednie opcje. Aby wybrać więcej ustawień, kliknij lub dotknij **Więcej ustawień**. Więcej informacji na temat ustawień drukowania można znaleźć w części [Wskazówki dotyczące ustawień drukarki na stronie 56](#).
7. Dotknij polecenie **Print** (Drukuj).

Drukowanie z urządzenia z systemem Windows 10

1. Upewnij się, że do podajnika wejściowego załadowano papier. Więcej informacji: [Ładowanie materiałów na stronie 18](#).
2. Otwórz program HP Smart. Więcej informacji: [Używanie aplikacji HP Smart do drukowania, kopiowania, skanowania i rozwiązywania problemów na stronie 40](#).
3. Na ekranie głównym HP Smart wybierz swoją drukarkę.



WSKAZÓWKA: Aby wybrać inną drukarkę, kliknij lub dotknij ikony(**+**) na pasku narzędzi po lewej stronie ekranu, a następnie wybierz inną drukarkę z listy wszystkich dostępnych drukarek.

4. Wybierz opcję **Drukowanie zdjęć**, znajdź zdjęcie, które chcesz wydrukować, a następnie kliknij lub dotknij opcji **Wybierz zdjęcia do drukowania**.
Wybierz opcję **Drukowanie dokumentów**, znajdź dokument, który chcesz wydrukować, a następnie kliknij lub dotknij opcji **Drukuj**.
5. Wybierz odpowiednie opcje. Aby wybrać więcej ustawień, kliknij lub dotknij **Więcej ustawień**. Więcej informacji na temat ustawień drukowania można znaleźć w części [Wskazówki dotyczące ustawień drukarki na stronie 56](#).
6. Kliknij lub dotknij przycisk **Print** (Drukuj), aby rozpocząć drukowanie.

Drukowanie z urządzeń przenośnych

Dokumenty i zdjęcia można drukować bezpośrednio z poziomu urządzeń przenośnych z systemami iOS, Android i Windows Mobile, a także urządzeń Chromebook oraz Amazon Kindle Fire.

 **UWAGA:** Można także użyć aplikacji HP Smart do drukowania z urządzeń mobilnych. Aby uzyskać więcej informacji, zobacz [Drukowanie przy użyciu aplikacji HP Smart na stronie 47](#).

Drukowanie z urządzeń przenośnych

1. Upewnij się, że drukarka jest połączona z tą samą siecią, z którą połączone jest Twoje urządzenie przenośne.

 **WSKAZÓWKA:** Aby drukować bez podłączenia do routera, użyj Wi-Fi Direct do drukowania z urządzenia przenośnego. Więcej informacji: [Łączenie bezprzewodowe bez użycia routera na stronie 31](#).

2. Włącz funkcję drukowania w urządzeniu przenośnym:

- **iOS:** Użyj opcji **Drukuj** z menu **Udostępnij** lub .

 **UWAGA:** Urządzenia z zainstalowanym systemem iOS w wersji 4.2 lub nowszej mają zainstalowaną aplikację AirPrint.

- **Android:** pobierz moduł dodatkowy HP Print Service Plugin (obsługiwany przez większość urządzeń z systemem Android) ze sklepu Google Play i włącz go.
- **Windows Mobile:** dotknij polecenia **Drukuj** w menu **Urządzenie**.

 **UWAGA:** Jeśli danej drukarki nie ma na liście, konieczne może być przeprowadzenie jednorazowej instalacji przy użyciu kreatora **Dodaj drukarkę**.

- **Chromebook:** Pobierz i zainstaluj aplikację **HP Print do Chrome** ze sklepu Chrome Web Store, aby włączyć drukowanie przez sieć Wi-Fi.
- **Amazon Kindle Fire HD9 i HDX:** Użycie opcji **Print** (Drukuj) po raz pierwszy powoduje automatyczne pobranie modułu dodatkowego HP Print Service Plugin, który umożliwia drukowanie z urządzenia przenośnego.

 **UWAGA:** Szczegółowe informacje na temat drukowania z urządzeń mobilnych dostępne są w witrynie dotyczącej drukowania mobilnego HP (www.hp.com/go/mobileprinting). Jeśli strona HP Mobile Printing nie istnieje w Twojej wersji językowej, może nastąpić przekierowanie do innej wersji językowej.

3. Upewnij się, czy załadowano papier odpowiadający ustawieniom papieru w drukarce (więcej informacji zawiera sekcja [Ładowanie materiałów na stronie 18](#)). Dokładne ustawienie rozmiaru dla załadowanego papieru powoduje, że Twoje urządzenie przenośne wie, na jakim papierze drukuje.

Drukowanie z komputera

- [Drukować dokumenty](#)
- [Drukowanie fotografii](#)
- [Drukowanie na kopertach](#)
- [Drukowanie dwustronne \(dupleks\)](#)
- [Drukowanie z maksymalną rozdzielczością](#)
- [Drukowanie z komputera stacjonarnego lub laptopa Mac](#)

Drukować dokumenty

Przed rozpoczęciem drukowania dokumentów należy się upewnić, że do zasobnika papieru załadowano papier, a zasobnik wyjściowy jest otwarty. Informacje o ładowaniu papieru znajdują się w części [Ładowanie materiałów na stronie 18](#).

Drukowanie dokumentu (Windows)

1. W oprogramowaniu wybierz opcję **Drukuj**.
2. Sprawdź, czy drukarka jest wybrana.
3. Kliknij przycisk otwierający okno dialogowe **Właściwości**.
W zależności od aplikacji przycisk ten może nazywać się **Właściwości**, **Opcje**, **Ustawienia drukarki**, **Właściwości drukarki**, **Drukarka** lub **Preferencje**.
4. Wybierz odpowiednie opcje.
 - Na karcie **Układ** wybierz orientację **Pionową** lub **Poziomą**.
 - Na karcie **Papier/jakość** wybierz odpowiedni rodzaj papieru z listy rozwijanej **Nośnik** w obszarze **Wybór zasobnika**, wybierz odpowiednią jakość drukowania w obszarze **Ustawienia jakości**, a następnie wybierz odpowiedni kolor w obszarze **Kolor**.
 - Kliknij przycisk **Zaawansowane**, aby wybrać odpowiedni rozmiar papieru z listy rozwijanej **Rozmiar papieru**.



UWAGA: W przypadku zmiany rozmiaru papieru upewnij się, że do zasobnika papieru załadowano prawidłowy papier.

Więcej wskazówek związanych z drukowaniem można znaleźć w rozdziale [Wskazówki dotyczące ustawień drukarki na stronie 56](#).

5. Kliknij przycisk **OK**, aby zamknąć okno dialogowe **Właściwości**.
6. Kliknij przycisk **Drukuj** lub **OK**, aby rozpocząć drukowanie.

Drukowanie na obu stronach arkusza (Windows)

1. W oprogramowaniu wybierz opcję **Drukuj**.
2. Sprawdź, czy drukarka jest wybrana.

3. Kliknij przycisk otwierający okno dialogowe **Właściwości**.

W zależności od programu przycisk ten może nazywać się **Właściwości**, **Opcje**, **Ustawienia drukarki**, **Właściwości drukarki**, **Drukarka** lub **Właściwości**.

4. Wybierz odpowiednie opcje.

- Na karcie **Układ** wybierz orientację **Pionowa** lub **Pozioma**, a następnie wybierz odpowiednią opcję odwracania papieru z listy rozwijanej **Drukuj dwustronnie ręcznie**.
- Na karcie **Papier/jakość** wybierz odpowiedni rodzaj papieru z listy rozwijanej **Nośnik** w obszarze **Wybór zasobnika**, wybierz odpowiednią jakość drukowania w obszarze **Ustawienia jakości**, a następnie wybierz odpowiedni kolor w obszarze **Kolor**.
- Kliknij przycisk **Zaawansowane**, aby wybrać odpowiedni rozmiar papieru z listy rozwijanej **Rozmiar papieru**.



UWAGA: W przypadku zmiany rozmiaru papieru upewnij się, że do zasobnika papieru załadowano prawidłowy papier.

Więcej wskazówek związanych z drukowaniem można znaleźć w rozdziale [Wskazówki dotyczące ustawień drukarki na stronie 56](#).

5. Po wydrukowaniu wszystkich stron nieparzystych wyjmij dokument z zasobnika wyjściowego.

Odwróć dokument wzdłuż długiej lub krótkiej krawędzi zgodnie z opcją ustawioną w poprzednim kroku.

Ładuj z powrotem dokument. Upewnij się, że pusta strona dokumentu jest skierowana na zewnątrz.

6. Naciśnij przycisk  (przycisk Wznów), aby wydrukować drugą stronę dokumentu.

Drukowanie fotografii

Przed rozpoczęciem drukowania zdjęć należy się upewnić, że w zasobniku papieru załadowany jest papier fotograficzny, a zasobnik wyjściowy jest otwarty. Informacje o ładowaniu papieru znajdują się w części [Ładowanie materiałów na stronie 18](#).

Drukowanie zdjęcia na papierze fotograficznym (Windows)

1. W oprogramowaniu wybierz opcję **Drukuj**.
2. Sprawdź, czy drukarka jest wybrana.
3. Kliknij przycisk otwierający okno dialogowe **Właściwości**.

W zależności od aplikacji przycisk ten może nazywać się **Właściwości**, **Opcje**, **Ustawienia drukarki**, **Właściwości drukarki**, **Drukarka** lub **Preferencje**.

4. Wybierz odpowiednie opcje.

- Na karcie **Układ** wybierz orientację **Pionową** lub **Poziomą**.
- Na karcie **Papier/jakość** wybierz odpowiedni rodzaj papieru z listy rozwijanej **Nośnik** w obszarze **Wybór zasobnika**, wybierz odpowiednią jakość drukowania w obszarze **Ustawienia jakości**, a następnie wybierz odpowiedni kolor w obszarze **Kolor**.
- Kliknij przycisk **Zaawansowane**, aby wybrać odpowiedni rozmiar zdjęcia z listy rozwijanej **Rozmiar papieru**.

 **UWAGA:** W przypadku zmiany rozmiaru papieru upewnij się, że do zasobnika papieru załadowano prawidłowy papier.

Więcej wskazówek związanych z drukowaniem można znaleźć w rozdziale [Wskazówki dotyczące ustawień drukarki na stronie 56](#).

5. Kliknij przycisk **OK**, aby powrócić do okna dialogowego **Właściwości**.
6. Kliknij przycisk **OK**, a następnie przycisk **Drukuj** lub przycisk **OK** w oknie dialogowym **Drukowanie**.

 **UWAGA:** Po zakończeniu drukowania wyjmij nieużywany papier fotograficzny z zasobnika papieru. Papier fotograficzny należy przechowywać w taki sposób, aby nie zaczął się zawijać, co może spowodować obniżenie jakości wydruków.

Drukowanie na kopertach

Przed rozpoczęciem drukowania kopert należy się upewnić, że w zasobniku papieru załadowane są koperty, a zasobnik wyjściowy jest otwarty. Do zasobnika papieru można załadować jedną lub więcej kopert. Nie należy używać błyszczących ani tłoczonych kopert, ani kopert z metalowymi zamknięciami lub okienkami. Informacje o ładowaniu kopert znajdują się w części [Ładowanie materiałów na stronie 18](#).

 **UWAGA:** Szczegółowe informacje dotyczące formatowania tekstu drukowanego na kopertach można znaleźć w plikach pomocy używanego edytora tekstu.

Drukowanie koperty (Windows)

1. W oprogramowaniu wybierz opcję **Drukuj**.
2. Sprawdź, czy drukarka jest wybrana.
3. Kliknij przycisk otwierający okno dialogowe **Właściwości**.
W zależności od aplikacji przycisk ten może nazywać się **Właściwości**, **Opcje**, **Ustawienia drukarki**, **Właściwości drukarki**, **Drukarka** lub **Preferencje**.
4. Wybierz odpowiednie opcje.
 - Na karcie **Układ** wybierz orientację **Pionową** lub **Poziomą**.
 - Na karcie **Papier/jakość** wybierz odpowiedni rodzaj papieru z listy rozwijanej **Nośnik** w obszarze **Wybór zasobnika**, wybierz odpowiednią jakość drukowania w obszarze **Ustawienia jakości**, a następnie wybierz odpowiedni kolor w obszarze **Kolor**.
 - Kliknij przycisk **Zaawansowane**, aby wybrać odpowiedni rozmiar koperty z listy rozwijanej **Rozmiar papieru**.

Więcej wskazówek związanych z drukowaniem można znaleźć w rozdziale [Wskazówki dotyczące ustawień drukarki na stronie 56](#).

5. Kliknij przycisk **OK**, a następnie przycisk **Drukuj** lub przycisk **OK** w oknie dialogowym **Drukowanie**.

Drukowanie dwustronne (dupleks)

Drukowanie na obu stronach arkusza (Windows)

1. Załaduj papier do zasobnika papieru. Więcej informacji: [Ładowanie materiałów na stronie 18](#).
2. W oprogramowaniu wybierz opcję **Drukuj**.
3. Sprawdź, czy drukarka jest wybrana.
4. Kliknij przycisk otwierający okno dialogowe **Właściwości**.

W zależności od programu przycisk ten może nazywać się **Właściwości**, **Opcje**, **Ustawienia drukarki**, **Właściwości drukarki**, **Drukarka** lub **Właściwości**.



UWAGA: Aby określić ustawienia drukowania dla wszystkich zadań drukowania, dokonaj zmian w oprogramowaniu HP oprogramowanie drukarki dostarczone z drukarką. Więcej informacji na temat oprogramowania HP oprogramowanie drukarki, patrz: [Narzędzia zarządzania drukarką na stronie 39](#).

5. Na karcie **Printing Shortcuts** (Skróty drukowania) lub **Printing Shortcut** (Skrót do drukowania) wybierz skrót, który jest zgodny z ustawieniem **Print On Both Sides** (Drukuj dwustronnie). Wybierz opcję z listy rozwijanej **Print On Both Sides** (Drukuj po obu stronach).

Aby zmienić inne ustawienia drukowania, kliknij inne karty.

Więcej wskazówek związanych z drukowaniem można znaleźć w rozdziale [Wskazówki dotyczące ustawień drukarki na stronie 56](#).



UWAGA: W przypadku zmiany rozmiaru papieru upewnij się, że do zasobnika papieru załadowano poprawny papier, a następnie ustaw rozmiar papieru na panelu sterowania drukarki.

6. Kliknij przycisk **OK**, aby zamknąć okno dialogowe **Właściwości**.
7. Kliknij przycisk **Drukuj** lub **OK**, aby rozpocząć drukowanie.

Drukowanie z maksymalną rozdzielczością

Użyj trybu maksymalnej rozdzielczości do drukowania wyraźnych obrazów wysokiej jakości na papierze fotograficznym. Drukowanie w maksymalnej rozdzielczości trwa dłużej niż drukowanie przy zastosowaniu innych ustawień i wymaga dużej ilości miejsca na dysku. Listę obsługiwanych rozdzielczości druku można znaleźć na stronie wsparcia produktu pod adresem www.support.hp.com.

Drukowanie w trybie maksymalnej rozdzielczości (Windows)

1. W oprogramowaniu wybierz opcję **Drukuj**.
2. Sprawdź, czy drukarka jest wybrana.
3. Kliknij przycisk otwierający okno dialogowe **Właściwości**.

W zależności od aplikacji przycisk ten może nazywać się **Właściwości**, **Opcje**, **Ustawienia drukarki**, **Właściwości drukarki**, **Drukarka** lub **Preferencje**.

4. Wybierz odpowiednie opcje.

- Kliknij kartę **Papier/Jakość**. Z listy rozwijanej **Nośnik** wybierz odpowiedni rodzaj papieru.
- Kliknij kartę **Zaawansowane**, zaznacz pole wyboru **Drukuj w trybie Maksymalne DPI** i kliknij przycisk **OK**.



UWAGA: Nie wszystkie rodzaje papieru obsługują maksymalną rozdzielczość. Jeśli rodzaj papieru wybrany z listy rozwijanej **Nośnik** nie obsługuje tej funkcji, obok opcji widoczna jest ikona ostrzeżenia.

Więcej wskazówek związanych z drukowaniem można znaleźć w części [Wskazówki dotyczące ustawień drukarki na stronie 56](#).

5. Potwierdź ustawienie orientacji papieru na karcie **Układ** i kliknij przycisk **OK**, aby wydrukować.

Drukowanie z komputera stacjonarnego lub laptopa Mac

Drukarka jest zgodna z komputerami Mac z systemem macOS lub OS X w wersji 10.7 lub nowszej oraz z usługą Apple AirPrint. Aby włączyć drukowanie z komputera Mac za pośrednictwem usługi AirPrint, należy postępować zgodnie z instrukcjami zawartymi w tym punkcie.



UWAGA: Za pomocą aplikacji HP Smart można monitorować poziom atramentu i ostrzeżenia drukarki.

Jeśli drukarka nie została skonfigurowana i połączona z siecią, należy najpierw przejść na stronę 123.hp.com, aby zainstalować niezbędne oprogramowanie i dokończyć konfigurację.

Po skonfigurowaniu drukarki i połączeniu jej z siecią należy wykonać poniższe czynności, aby włączyć drukowanie za pośrednictwem usługi AirPrint.

1. Otwórz **Preferencje systemowe** i wybierz opcję **Drukarki i skanery**.
2. Kliknij ikonę Plus **+**, aby dodać drukarkę.
3. Wybierz drukarkę z wyświetlanej listy drukarek sieciowych, a następnie kliknij przycisk **Dodaj**.

Komputer zainstaluje dostępne sterowniki drukarki (drukowanie, skanowanie i faksowanie, jeśli dotyczy).

Drukowanie z usługą Print Anywhere

Print Anywhere to bezpłatna usługa firmy HP, która umożliwia korzystanie z aplikacji HP Smart w ramach konta HP Account do zdalnego drukowania przy użyciu połączenia transmisji danych w sieci komórkowej lub zdalnego połączenia Wi-Fi.

Z pomocą usługi Print Anywhere można drukować na połączonej z siecią drukarce HP w każdej chwili i z dowolnego miejsca. [Kliknij tutaj, aby przejść na stronę z dodatkowymi informacjami.](#)

Aby skorzystać z funkcji Print Anywhere, należy się upewnić, że drukarka jest podłączona do aktywnej sieci zapewniającej dostęp do Internetu.

Drukowanie dokumentu za pomocą usługi HP ePrint

1. Jeśli konto HP Account zostało utworzone podczas konfiguracji drukarki (opcja może nie być dostępna w niektórych krajach/regionach), usługa **HP ePrint** została automatycznie włączona.

Jeśli konto HP Account nie zostało utworzone podczas konfiguracji drukarki, należy wykonać poniższe czynności, aby system operacyjny włączył usługę **HP ePrint**.

iOS/Android

- a. Na ekranie głównym aplikacji HP Smart dotknij swojej drukarki.
- b. Dotknij przycisku **Włącz usługę Drukuj w dowolnym miejscu**.
- c. Po wyświetleniu monitu zaloguj się lub utwórz konto HP Account.
- d. Dotknij przycisku **Włącz**.

Windows 10/macOS

- a. Na ekranie głównym aplikacji HP Smart kliknij obraz drukarki.
- b. Na karcie **Drukuj w dowolnym miejscu** kliknij przycisk **Zaloguj się**.
- c. Po wyświetleniu monitu zaloguj się lub utwórz konto HP Account.
- d. Kliknij opcję **Włącz**.

2. Otwórz HP Smart, a następnie wydrukuj swój dokument. Więcej informacji: [Drukowanie przy użyciu aplikacji HP Smart na stronie 47](#).



UWAGA: Aby korzystać z usługi **HP ePrint** na różnych urządzeniach, należy zalogować się do konta HP Account na każdym z dodatkowych urządzeń. Po zalogowaniu nowe urządzenie będzie gotowe do drukowania za pomocą **HP ePrint**.

Wskazówki przydatne w trakcie drukowania

- [Wskazówki dotyczące tuszu](#)
- [Wskazówki dotyczące ładowania papieru](#)
- [Wskazówki dotyczące ustawień drukarki](#)

Udane drukowanie zapewnią prawidłowo działające pojemniki HP z odpowiednią ilością tuszu, prawidłowo załadowany papier oraz odpowiednie ustawienia drukarki.

Wskazówki dotyczące tuszu

- Korzystaj z oryginalnych pojemników z tuszem HP.
- Zainstaluj prawidłowo pojemnik czarny i kolorowy.
Więcej informacji znajdziesz w [Wymiana pojemników na stronie 72](#).
- Sprawdź szacunkowe poziomy tuszu w pojemnikach, aby sprawdzić, czy jest go wystarczająca ilość.
Więcej informacji znajdziesz w [Sprawdzanie szacowanego poziomu tuszu na stronie 69](#).
- Jeśli jakość wydruku obniży się poniżej akceptowalnego poziomu, zobacz [Naprawianie problemów z jakością wydruku na stronie 97](#) w celu uzyskania więcej informacji.



UWAGA: Oryginalne pojemniki z tuszem firmy HP są zaprojektowane i testowane z drukarkami i papierami HP, aby umożliwić łatwe uzyskiwanie doskonałych rezultatów za każdym razem.

Firma HP nie gwarantuje jakości ani niezawodności atramentu innych producentów. Serwis urządzenia i naprawy wymagane w wyniku użycia atramentu innej firmy nie są objęte gwarancją.

Jeśli zobaczysz komunikat „Pojemnik innego producenta” wyświetlany w oprogramowaniu drukarki, a uważasz, że masz oryginalne pojemniki HP, przejdź do strony: www.hp.com/go/anticounterfeit.

Wskazówki dotyczące ładowania papieru

- Włóż stos papieru (nie tylko jedną stronę). Papier w stosie powinien być tego samego rozmiaru i rodzaju w celu uniknięcia zacięcia papieru.
- Załaduj papier stroną do druku do góry.
- Sprawdź, czy papier włożony do zasobnika papieru leży płasko oraz czy jego krawędzie nie są zagięte lub rozdarte.
- Dostosuj prowadnice szerokości papieru w zasobniku papieru tak, aby ściśle przylegały do papieru. Sprawdź, czy prowadnice szerokości nie zagięły papieru w zasobniku.
Więcej informacji znajdziesz w [Ładowanie materiałów na stronie 18](#).

Wskazówki dotyczące ustawień drukarki

Wskazówki dotyczące ustawień drukarki (Windows)

- Aby zmienić domyślne ustawienia drukowania, otwórz folder HP oprogramowanie drukarki, kliknij opcję **Drukarka i skaner**, a następnie kliknij opcję **Ustaw preferencje**. Informacje na temat otwierania folderu oprogramowanie drukarki można znaleźć w sekcji [Otwieranie oprogramowania HP oprogramowanie drukarki \(Windows\) na stronie 41](#).
- Ustawienia papieru i zasobnik papieru:
 - **Format papieru:** Wybierz format papieru załadowanego do zasobnika papieru.
 - **Rodzaj papieru** lub **Materiał:** Wybierz rodzaj używanego papieru.
- Opcje drukowania w kolorze lub w czerni i bieli:
 - **Kolor:** Korzysta z atramentu ze wszystkich wkładów, aby wykonywać wydruki w pełnym kolorze.
 - **Czarno-białe** lub **Tylko czarny atrament:** Korzysta tylko z czarnego atramentu do wykonywania czarno-białych wydruków o normalnej lub obniżonej jakości.
 - **Wysokiej jakości skala szarości:** Korzysta zarówno z wkładów z atramentami kolorowymi, jak i z wkładu z atramentem w kolorze czarnym w celu uzyskania szerszej gamy tonów czerni i szarości w wysokiej jakości wydrukach czarno-białych.
- Ustawienia jakości wydruku:

Jakość wydruku jest mierzona za pośrednictwem rozdzielczości wydruku, czyli punktów na cal (dpi). Im wyższa rozdzielczość, tym wyraźniejsze i bardziej szczegółowe wydruki. Ustawienie wyższej rozdzielczości zmniejsza jednak prędkość druku i może zwiększyć zużycie atramentu.

 - **Szkic:** Z najniższej rozdzielczości należy zazwyczaj korzystać, gdy poziomy atramentu są niskie lub gdy nie są potrzebne wydruki wysokiej jakości.
 - **Normalna:** Odpowiednia dla większości zadań drukowania.
 - **Najlepsza:** Rozdzielczość wyższa niż **Lepsza**.
 - **Maks. rozdzielczość włączona:** Najwyższa dostępna rozdzielczość wykorzystywana do wydruków wysokiej jakości.
- Aby poznać ustawienia strony i układu:
 - **Orientacja:** Wybierz opcję **Pionowa** do wydruków pionowych lub **Pozioma** do wydruków poziomych.
 - **Drukuj dwustronnie:** Ręcznie odwracaj strony po zadrukowaniu jednej strony, aby drukować dwustronnie.
 - **Odwróć wzdłuż dłuższej krawędzi:** Wybierz tę opcję, jeśli chcesz odwracać strony wzdłuż dłuższej krawędzi podczas drukowania dwustronnego.
 - **Odwróć wzdłuż krótszej krawędzi:** Wybierz tę opcję, jeśli chcesz odwracać strony wzdłuż krótszej krawędzi podczas drukowania dwustronnego.
 - **Liczba stron na arkusz:** Ułatwia określenie kolejności stron, gdy na jednym arkuszu papieru drukowane są więcej niż dwie strony dokumentu.

6 Kopiowanie, skanowanie i faks mobilny

Można skanować dokumenty, zdjęcia i inne typy papieru oraz wysyłać je do różnych miejsc docelowych, takich jak komputer lub odbiorca poczty e-mail.

W przypadku skanowania dokumentów przy użyciu oprogramowania drukarki HP można skanować do formatu umożliwiającego wyszukiwanie oraz edycję.

Do skanowania oryginału bez obramowania należy używać szyby skanera, a nie podajnika dokumentów.



UWAGA: Niektóre funkcje skanowania są dostępne tylko po zainstalowaniu oprogramowania drukarki HP.

- [Kopiowanie i skanowanie przy użyciu aplikacji HP Smart](#)
- [Kopiowanie z drukarki](#)
- [Skanowanie](#)
- [Wskazówki dotyczące udanego kopiowania i skanowania](#)
- [Faks mobilny](#)

Kopiowanie i skanowanie przy użyciu aplikacji HP Smart

Aplikacja HP Smart umożliwia kopiowanie i skanowanie dokumentów lub zdjęć za pomocą kamery w urządzeniu. Aplikacja HP Smart oferuje narzędzia do edycji, które pozwalają na dostosowanie skanowanego obrazu przed zapisaniem, udostępnieniem lub wydrukowaniem. Można drukować, zapisywać zeskanowane obrazy lokalnie lub w chmurze i udostępniać je w wiadomości e-mail i SMS, w portalach Facebook, Instagram itp. Aby kopiować lub skanować z użyciem aplikacji HP Smart, wykonaj instrukcje podane w odpowiedniej sekcji poniżej dotyczącej danego typu urządzenia.

Ta część zawiera podstawowe informacje dotyczące korzystania z aplikacji HP Smart do kopiowania lub skanowania z urządzenia z systemem Android, iOS, Windows 10 lub macOS. Więcej informacji na temat korzystania z aplikacji HP Smart można znaleźć w lokalizacji:

- **iOS/Android:** www.hp.com/go/hpsmart-help
- **Windows 10:** www.hp.com/go/hpsmartwin-help
- **macOS:** www.hp.com/go/hpsmartmac-help
- [Kopiowanie i skanowanie z urządzenia z systemem Android lub iOS](#)
- [Skanowanie za pomocą urządzenia z systemem Windows 10](#)

Kopiowanie i skanowanie z urządzenia z systemem Android lub iOS

Kopiowanie z urządzenia z systemem Android lub iOS

1. Otwórz aplikację HP Smart.
2. Dotknij ikony z symbolem plus, aby zmienić lub dodać nową drukarkę.
3. Dotknij opcji **Kopia**. Zostanie uruchomiona aplikacja wbudowanej kamery.
4. Umieść dokument lub zdjęcie przed kamerą, wybierz opcję rozmiaru, aby ułatwić określenie rozmiaru oryginału, a następnie dotknij okrągłego przycisku u dołu ekranu, aby zrobić zdjęcie.



WSKAZÓWKA: Aby uzyskać najlepszy rezultat, dostosuj położenie kamery tak, aby umieścić oryginał w ramce na ekranie podglądu.

5. Ustaw liczbę kopii lub dostosuj inne ustawienia w razie potrzeby:
 - Dotknij ikony Dodaj strony, aby dodać więcej dokumentów lub zdjęć.
 - Dotknij ikony Usuń, aby usunąć dokumenty lub zdjęcia.
 - Dotknij opcji **Zmień rozmiar**, aby dostosować sposób wypełnienia papieru oryginałem.
6. Dotknij opcji **Start mono** lub **Start kolor**, aby rozpocząć zadanie kopiowania.

Skanowanie za pomocą urządzenia z systemem Android lub iOS

1. Otwórz aplikację HP Smart.
2. Dotknij ikony z symbolem plus, aby zmienić lub dodać nową drukarkę.

3. Wybierz opcję **Skanuj z aparatu**. Zostanie uruchomiona aplikacja wbudowanej kamery. Zeskanuj zdjęcie lub dokument przy użyciu kamery.
4. Po zakończeniu edycji skanowanego dokumentu lub obrazu zapisz go, udostępnij lub wydrukuj.

Skanowanie za pomocą urządzenia z systemem Windows 10

Skanowanie dokumentów lub zdjęć za pomocą aparatu urządzenia

Jeśli urządzenie jest wyposażone w aparat, można użyć aplikacji HP Smart do skanowania nim wydrukowanych dokumentów lub zdjęć. Można skorzystać z aplikacji HP Smart, aby edytować, zapisać, wydrukować lub udostępnić obraz.

1. Otwórz program HP Smart. Więcej informacji: [Używanie aplikacji HP Smart do drukowania, kopiowania, skanowania i rozwiązywania problemów na stronie 40](#).
2. Wybierz opcję **Skanuj**, a następnie opcję **Aparat**.
3. Umieść dokument lub zdjęcie przed aparatem i kliknij lub dotknij okrągły przycisk w dolnej części ekranu, aby zrobić zdjęcie.
4. W razie potrzeby wykadruj zdjęcie. Kliknij lub dotknij ikonę Apply (Zastosuj).
5. W razie potrzeby dokonaj edycji:
 - Dotknij opcji **Dodaj strony**, aby dodać więcej dokumentów lub zdjęć.
 - Kliknij lub dotknij opcję **Edit** (Edytuj), aby obrócić lub przyciąć dokument lub obraz lub zmienić jego kontrast, jasność, nasycenie lub kąt.
6. Wybierz rodzaj pliku, a następnie kliknij lub dotknij ikonę zapisu, aby zapisać, lub ikonę udostępniania, aby udostępnić plik innym użytkownikom.

Edycja wcześniej zeskanowanego dokumentu lub zdjęcia

Aplikacja HP Smart zawiera narzędzia do edycji, np. do przycinania i obracania, które umożliwiają dostosowanie wcześniej zeskanowanego dokumentu lub zdjęcia bezpośrednio na urządzeniu.

1. Otwórz program HP Smart. Więcej informacji: [Używanie aplikacji HP Smart do drukowania, kopiowania, skanowania i rozwiązywania problemów na stronie 40](#).
2. Wybierz opcję **Skanuj**, a następnie opcję **Importuj**.
3. Wybierz dokument lub zdjęcie do edycji, a następnie kliknij lub dotknij polecenie **Open** (Otwórz).
4. W razie potrzeby wykadruj zdjęcie. Kliknij lub dotknij ikonę Apply (Zastosuj).
5. W razie potrzeby dokonaj edycji:
 - Dotknij opcji **Dodaj strony**, aby dodać więcej dokumentów lub zdjęć.
 - Kliknij lub dotknij opcję **Edit** (Edytuj), aby obrócić lub przyciąć dokument lub obraz lub zmienić jego kontrast, jasność, nasycenie lub kąt.
6. Wybierz typ pliku, a następnie kliknij lub dotknij **Zapisz** lub **Udostępnij**, aby zapisać lub udostępnić plik innym osobom.

Kopiowanie z drukarki

Przycisk **Kopiuj** na wyświetlaczu drukarki pozwala na łatwy wybór liczby kopii i opcji kopiowania w kolorze lub czerni i bieli w trakcie kopiowania na zwykłym papierze.

Z szyby skanera

1. Załaduj papier do zasobnika papieru.

Informacje o ładowaniu papieru znajdują się w części [Ładowanie materiałów na stronie 18](#).

2. Połóż oryginał na szybie skanera stroną zadrukowaną do dołu, wyrównując go do górnego lewego narożnika.

Więcej informacji znajdziesz w [Ładowanie oryginału na stronie 21](#).

3. Naciśnij przycisk **Kopiuj Mono** () lub przycisk **Kopiuj Kolor** (), aby skopiować dokument.

Kopiowanie rozpoczyna się dwie sekundy po ostatnim naciśnięciu przycisku.

 **WSKAZÓWKA:** Liczbę kopii można zwiększyć, wielokrotnie naciskając ten przycisk.

Z automatycznego podajnika dokumentów

1. Załaduj papier do zasobnika papieru.

Informacje o ładowaniu papieru znajdują się w części [Ładowanie materiałów na stronie 18](#).

2. Włóż oryginał do podajnika dokumentów stroną zadrukowaną do góry.

Więcej informacji znajdziesz w [Ładowanie oryginału na stronie 21](#).

3. Naciśnij przycisk **Kopiuj Mono** () albo **Kopiuj Kolor** (), aby utworzyć kopię.

Kopiowanie rozpocznie się po dwóch sekundach od ostatniego naciśnięcia przycisku.

 **WSKAZÓWKA:** Liczbę kopii można zwiększyć, wielokrotnie naciskając ten przycisk.

Skanowanie

Można skanować dokumenty, zdjęcia i inne typy papieru oraz wysyłać je do różnych miejsc docelowych, takich jak komputer lub odbiorca poczty e-mail.

Do skanowania oryginału bez obramowania należy używać szyby skanera, a nie podajnika dokumentów.



UWAGA: Niektóre funkcje skanowania są dostępne tylko po zainstalowaniu oprogramowania HP oprogramowanie drukarki.

- [Skanowanie przy użyciu oprogramowania HP oprogramowanie drukarki](#)
- [Skanowanie za pomocą funkcji Webscan](#)

Skonowanie przy użyciu oprogramowania HP oprogramowanie drukarki

- [Skanowanie do komputera](#)
- [Skanowanie do wiadomości e-mail](#)
- [Tworzenie nowego skrótu do skanowania \(Windows\)](#)
- [Zmiana ustawień skanowania \(Windows\)](#)

Skonowanie do komputera

Przed skanowaniem do komputera upewnij się, że zainstalowano zalecane oprogramowanie drukarki HP. Drukarka i komputer muszą być do siebie podłączone i włączone.

Dodatkowo, w przypadku komputerów z systemem Windows, oprogramowanie drukarki musi zostać uruchomione przed rozpoczęciem skanowania.

Włączanie funkcji skanowania do komputera (Windows)

Jeśli drukarka jest podłączona do portu USB komputera, funkcja skanowania do komputera będzie domyślnie włączona i nie można jej wyłączyć.

Jeśli korzystasz z połączenia sieciowego i funkcja została wyłączona, postępuj zgodnie z tymi instrukcjami, aby ją ponownie włączyć.

1. Otwórz HP oprogramowanie drukarki. Więcej informacji: [Otwieranie oprogramowania HP oprogramowanie drukarki \(Windows\) na stronie 41](#).
2. Przejdź do części **Skanuj**.
3. Wybierz opcję **Zarządzaj skanowaniem do komputera**.
4. Kliknij opcję **Włącz**.

Skanowanie oryginału z poziomu oprogramowania HP oprogramowanie drukarki (Windows)

1. Włóż oryginał do podajnika dokumentów stroną zadrukowaną do góry albo połóż oryginał na szybie skanera stroną zadrukowaną do dołu, wyrównując go do górnego lewego narożnika.
2. Otwórz HP oprogramowanie drukarki. Więcej informacji: [Otwieranie oprogramowania HP oprogramowanie drukarki \(Windows\) na stronie 41](#).
3. W oprogramowaniu drukarki, w sekcji **Drukarka i skaner** kliknij opcję **Skanuj**, a następnie kliknij opcję **Skanuj dokument lub zdjęcie**.
4. W sekcji **Skanuj skróty** wybierz rodzaj skanowania, który chcesz wykonać, a następnie kliknij przycisk **Skanuj**.



UWAGA: Ekran początkowy umożliwia sprawdzenie i zmodyfikowanie ustawień podstawowych. Aby przejrzeć i zmodyfikować szczegółowe ustawienia, kliknij łącze **Więcej** w prawym górnym rogu okna dialogowego skanowania.

Aby uzyskać więcej informacji, zobacz [Zmiana ustawień skanowania \(Windows\) na stronie 63](#).

Skanowanie do wiadomości e-mail

Skanowanie dokumentów lub zdjęć do wiadomości e-mail z poziomu oprogramowania HP oprogramowanie drukarki (Windows)

1. Włóż oryginał do podajnika dokumentów stroną zadrukowaną do góry albo połóż oryginał na szybie skanera stroną zadrukowaną do dołu, wyrównując go do górnego lewego narożnika.
2. Otwórz HP oprogramowanie drukarki. Więcej informacji: [Otwieranie oprogramowania HP oprogramowanie drukarki \(Windows\) na stronie 41](#).
3. W oprogramowaniu drukarki, w sekcji **Drukarka i skaner** kliknij opcję **Skanuj**, a następnie kliknij opcję **Skanuj dokument lub zdjęcie**.
4. W sekcji **Skanuj skróty** wybierz opcję **E-mail jako PDF** lub **E-mail jako JPEG**, a następnie kliknij przycisk **Skanuj**.



UWAGA: Ekran początkowy umożliwia sprawdzenie i zmodyfikowanie ustawień podstawowych. Aby przejrzeć i zmodyfikować szczegółowe ustawienia, kliknij łącze **Więcej** w prawym górnym rogu okna dialogowego skanowania.

Aby uzyskać więcej informacji, zobacz [Zmiana ustawień skanowania \(Windows\) na stronie 63](#).

Jeśli wybrano opcję **Pokaż przeglądarkę po skanowaniu**, na ekranie podglądu można dokonać poprawek na zeskanowanym obrazie.

Tworzenie nowego skrótu do skanowania (Windows)

Aby ułatwić skanowanie, można utworzyć własny skrót do niego. Można na przykład regularnie skanować zdjęcia i zapisywać je w formacie PNG zamiast JPEG.

1. Włóż oryginał do podajnika dokumentów stroną zadrukowaną do góry albo połóż oryginał na szybie skanera stroną zadrukowaną do dołu, wyrównując go do górnego lewego narożnika.
2. Otwórz HP oprogramowanie drukarki. Więcej informacji: [Otwieranie oprogramowania HP oprogramowanie drukarki \(Windows\) na stronie 41](#).

3. W oprogramowaniu drukarki, w sekcji **Drukarka i skaner** kliknij opcję **Skanuj**, a następnie kliknij opcję **Skanuj dokument lub zdjęcie**.
4. Kliknij opcję **Utwórz nowy skrót do skanowania**.
5. Wpisz opisową nazwę, wybierz istniejący skrót, na podstawie którego zostanie utworzony nowy, a następnie kliknij przycisk **Utwórz**.

Jeśli na przykład tworzony jest nowy skrót dla zdjęć, wybierz opcję **Zapisz jako JPEG** albo **E-mail jako JPEG**. Powoduje to udostępnienie tych opcji do pracy z ilustracjami podczas skanowania.

6. Odpowiednio do potrzeb zmień ustawienia nowego skrótu, a następnie kliknij ikonę zapisu znajdującą się po jego prawej stronie.



UWAGA: Ekran początkowy umożliwia sprawdzenie i zmodyfikowanie ustawień podstawowych. Aby przejrzeć i zmodyfikować szczegółowe ustawienia, kliknij łącze **Więcej** w prawym górnym rogu okna dialogowego skanowania.

Aby uzyskać więcej informacji, zobacz [Zmiana ustawień skanowania \(Windows\) na stronie 63](#).

Zmiana ustawień skanowania (Windows)

Dowolne ustawienia skanowania można zmodyfikować w celu jednokrotnego użycia lub można trwale zapisać zmiany do użycia w przyszłości. Ustawienia te obejmują takie opcje, jak rozmiar i orientacja papieru, rozdzielczość skanowania, kontrast oraz położenie folderu, w którym zapisywane są zeskanowane obrazy.

1. Włóż oryginał do podajnika dokumentów stroną zadrukowaną do góry albo połóż oryginał na szybie skanera stroną zadrukowaną do dołu, wyrównując go do górnego lewego narożnika.
2. Otwórz HP oprogramowanie drukarki. Więcej informacji: [Otwieranie oprogramowania HP oprogramowanie drukarki \(Windows\) na stronie 41](#).
3. W oprogramowaniu drukarki, w sekcji **Drukarka i skaner** kliknij opcję **Skanuj**, a następnie kliknij opcję **Skanuj dokument lub zdjęcie**.

4. Kliknij łącze **Więcej** w prawym górnym rogu okna dialogowego HP Scan.

Po prawej stronie zostanie wyświetlone okno szczegółowych ustawień. Lewa kolumna zawiera podsumowanie bieżących ustawień każdej sekcji. W prawej kolumnie można zmieniać ustawienia znajdujące się w wyróżnionej sekcji.

5. Kliknij każdą sekcję po lewej stronie okna szczegółowych ustawień, aby przejrzeć ustawienia w tej sekcji.

Większość ustawień można wyświetlać i zmieniać za pomocą menu rozwijanych.

Niektóre ustawienia oferują większą elastyczność dzięki wyświetleniu nowego okna. Są one oznaczone znakiem plus (+) po prawej stronie ustawienia. Aby wrócić do okna szczegółowych ustawień, należy zaakceptować lub odrzucić wszystkie zmiany.

6. Po zakończeniu modyfikowania ustawień wykonaj jedną z poniższych czynności.
 - Kliknij opcję **Skanuj**. Zostanie wyświetlony monit o zapisanie lub odrzucenie zmian wprowadzonych do skrótu po zakończeniu skanowania.
 - Kliknij ikonę zapisu po prawej stronie skrótu. Spowoduje to zapisanie zmian w skrócie i umożliwi ich ponowne użycie. W przeciwnym przypadku zmiany będą dotyczyły bieżącego skanowania. Kliknij przycisk **Skanuj**.

 Dowiedz się więcej o korzystaniu z oprogramowania HP Scan. [Kliknij tutaj, by przejść na stronę z dodatkowymi informacjami](#). W chwili obecnej ta strona internetowa może nie być dostępna we wszystkich językach.

- Dostosuj ustawienia skanowania, takie jak typ pliku obrazu, rozdzielczość skanowania oraz poziomy kontrastu.
- Skanuj do folderów sieciowych i napędów w chmurze.
- Wyświetlaj podgląd obrazów i ustawiaj ich parametry przed skanowaniem.

Skanowanie za pomocą funkcji Webscan

Webscan jest funkcją wbudowanego serwera WWW pozwalającą na skanowanie zdjęć i dokumentów z drukarki do komputera za pomocą przeglądarki internetowej.

Funkcja ta jest dostępna nawet bez zainstalowanego oprogramowania drukarki na komputerze.

Aby uzyskać więcej informacji, zobacz część [Otwieranie wbudowanego serwera WWW na stronie 37](#).



UWAGA: Domyślnie funkcja Webscan jest wyłączona. Można ją włączyć przy użyciu serwera EWS.

Jeśli nie można otworzyć funkcji Webscan na serwerze EWS, mogła ona zostać wyłączona przez administratora sieci. Aby uzyskać więcej informacji, skontaktuj się z administratorem sieci lub z osobą, która skonfigurowała sieć.

Włączanie funkcji Webscan

1. Uruchom wbudowany serwer internetowy. Więcej informacji znajdziesz w części [Otwieranie wbudowanego serwera WWW na stronie 37](#).
2. Kliknij kartę **Ustawienia**.
3. W sekcji **Zabezpieczenia** kliknij opcję **Ustawienia administratora**.
4. Wybierz opcję **Webscan z EWS**, aby włączyć funkcję Webscan.
5. Kliknij przycisk **Apply** (Zastosuj).

Skanowanie przy użyciu funkcji Webscan

Podczas skanowania przy użyciu funkcji Webscan dostępne są podstawowe opcje skanowania. Aby skorzystać z dodatkowych opcji i funkcji skanowania, należy skanować z poziomu oprogramowania HP oprogramowanie drukarki.

1. Połóż oryginał na szybie skanera stroną zadrukowaną do dołu, wyrównując go do górnego lewego narożnika.
2. Uruchom wbudowany serwer internetowy. Więcej informacji znajdziesz w części [Otwieranie wbudowanego serwera WWW na stronie 37](#).
3. Kliknij kartę **Skanuj**.
4. Kliknij opcję **Webscan** w lewym okienku, zmień żądane ustawienia, a następnie kliknij opcję **Skanuj**.

Wskazówki dotyczące udanego kopiowania i skanowania

Poniższe wskazówki pozwolą na udane kopiowanie i skanowanie:

- Utrzymuj szybę i tył pokrywy skanera w czystości. Skaner analizuje wszystko, co zostanie wykryte na szybie jako część obrazu.
- Włóż oryginał do podajnika dokumentów stroną zadrukowaną do góry, albo połóż oryginał na szybie skanera stroną zadrukowaną do dołu, wyrównując go do górnego lewego narożnika.
- W celu wykonania dużej kopii z małego oryginału, zeskanuj go na dysk komputera, zmień rozmiar obrazu w oprogramowaniu do skanowania, a następnie wydrukuj kopię z powiększonego obrazu.
- Jeśli chcesz zmienić rozmiar skanowania, rodzaj wyniku, rozdzielczość skanowania, rodzaj pliku, czy inne, rozpocznij skanowanie z oprogramowania drukarki.
- Aby uniknąć nieprawidłowo zeskanowanego lub brakującego tekstu, upewnij się, że jasność została właściwie ustawiona w oprogramowaniu.
- W przypadku skanowania kilkustronicowego dokumentu do jednego pliku, a nie do kilku, rozpocznij skanowanie za pomocą opcji oprogramowanie drukarki lub z poziomu aplikacji.

Faks mobilny

Za pomocą aplikacji HP Smart można szybko zeskanować i przefaksować wielostronicowy dokument z urządzenia przenośnego lub komputera. Aplikacja HP Smart bezpiecznie wyśle faks.

Więcej informacji na temat funkcji mobilnego faksu można znaleźć [na stronie HP Smart](#).

Korzystanie z faksu mobilnego w aplikacji HP Smart

1. Upewnij się, że urządzenie przenośne lub komputer są podłączone do sieci. Uruchom aplikację HP Smart i zaloguj się na konto HP Account lub je utwórz.
2. Wybierz kafelek Faks mobilny.

Jeśli kafelek **Faks mobilny** nie jest widoczny, włącz go w następujący sposób:

- Na urządzeniu przenośnym: Dotknij przycisku **Personalizuj kafelki**, dotknij przełącznika **Faks mobilny**, aby włączyć kafelek, a następnie wróć do ekranu głównego.
- Na urządzeniu z systemem Windows 10: Kliknij **Ustawienia**, wybierz opcję **Personalizuj kafelki**, a następnie kliknij przełącznik **Faks mobilny**, aby włączyć kafelek. Następnie wróć do ekranu głównego.
- Na urządzeniu Mac: Na pasku menu wybierz kolejno **HP Smart > Personalizuj kafelki**. Wybierz dla opcji Faks mobilny ustawienie **Wł.**



UWAGA: Faks mobilny jest dostępny w określonych krajach/regionach. Jeśli nie widzisz opcji Faks mobilny w menu personalizacji, opcja faksu mobilnego może nie być dostępna w danym kraju/regionie.

3. Podaj niezbędne informacje o faksie mobilnym.
4. Aby dodać stronę tytułową, dotknij przełącznika **Dodaj stronę tytułową**, a następnie wpisz temat i wiadomość.
5. Zeskanuj stronę do przesłania faksem za pomocą drukarki lub aparatu urządzenia przenośnego, albo załącz plik obsługiwane go typu. Wyślij faks, gdy wszystko będzie gotowe.

Faks zostanie bezpiecznie dostarczony, a aktualny stan można śledzić w aplikacji HP Smart.

7 Zarządzanie pojemnikami

- [Informacje na temat pojemników z tuszem i głowicy drukującej](#)
- [Sprawdzanie szacowanego poziomu tuszu](#)
- [Zamawianie materiałów eksploatacyjnych](#)
- [HP Instant Ink](#)
- [Wymiana pojemników](#)
- [Korzystanie z trybu z jednym pojemnikiem](#)
- [Informacje dotyczące gwarancji na pojemniki z tuszem](#)
- [Wskazówki dotyczące korzystania z pojemników](#)

Informacje na temat pojemników z tuszem i głowicy drukującej

Następujące wskazówki mogą pomóc w utrzymaniu pojemników HP we właściwym stanie technicznym oraz zapewnieniu stałej jakości wydruków.

- Instrukcje w tym podręczniku dotyczą wymiany pojemników z tuszem, a nie pierwszej instalacji.
- Pojemniki z tuszem przechowuj zamknięte w oryginalnym opakowaniu aż do momentu użycia.
- Drukarkę należy wyłączać w prawidłowy sposób.
- Pojemniki z tuszem przechowuj w temperaturze pokojowej (15–35°C).
- Nie czyść głowicy drukującej z tuszem, jeśli nie zachodzi taka potrzeba. Niepotrzebne czyszczenie powoduje utratę tuszu oraz skraca trwałość pojemników.
- Z pojemnikami należy postępować ostrożnie. Upuszczanie, potrząsanie lub nieostrożne obchodzenie się z pojemnikami podczas instalacji może powodować tymczasowe problemy z drukowaniem.
- Jeśli przewożysz drukarkę, wykonaj następujące czynności, aby uniknąć wycieku tuszu z drukarki lub innych uszkodzeń drukarki:
 - Pamiętaj, aby wyłączać drukarkę za pomocą przycisku  (Zasilanie). Przed odłączeniem drukarki zaczekaj, aż ucichną wszystkie dźwięki wskazujące na ruch wewnątrz urządzenia.
 - Sprawdź, czy pojemniki są zainstalowane w urządzeniu.
 - Drukarka musi być przewożone na płask. Nie wolno jej umieszczać na boku, tyle, przodzie lub górnej powierzchni.
- W drukarkach HP+ należy korzystać z oryginalnych wkładów HP. Po zainstalowaniu nieoryginalnych lub napełnianych wkładów drukarka nie będzie drukowała.

⚠ OSTROŻNIE: HP zaleca jak najszybsze zainstalowanie brakujących pojemników w celu uniknięcia problemów z jakością druku, możliwości zużycia dodatkowego tuszu lub uszkodzenia systemu atramentowego. Nigdy nie wyłączaj drukarki, gdy brakuje pojemników.

Sprawdzanie szacowanego poziomu tuszu

Szacowane poziomy atramentu można sprawdzić przy użyciu oprogramowania drukarki, jej panelu sterowania lub aplikacji HP Smart.

Aby sprawdzić poziomy tuszu za pomocą oprogramowania drukarki (Windows)

1. Otwórz HP oprogramowanie drukarki.
2. Uruchom aplikację oprogramowanie drukarki i kliknij opcję **Estimated Levels** (Szacunkowe poziomy atramentu).

Sprawdzanie poziomu tuszu za pomocą aplikacji HP Smart

- ▲ Uruchom aplikację HP Smart w urządzeniu mobilnym. Szacunkowe poziomy tuszu w drukarce są wyświetlane w górnej części ekranu obok rysunku drukarki.

 **UWAGA:** Wskazania i ostrzeżenia o poziomie tuszu są tylko szacunkowe i pozwalają na planowanie zapotrzebowania na tusz. Gdy pojawi się ostrzeżenie o niskim poziomie tuszu, postaraj się zaopatrzyć w zamienną kasetę, aby uniknąć opóźnień w drukowaniu. Kaset z tuszem nie trzeba wymieniać do czasu spadku jakości wydruku.

 **UWAGA:** Jeśli został zainstalowany napełniany lub regenerowany pojemnik z tuszem, lub gdy pojemnik był używany w innej drukarce, wskaźnik poziomu tuszu może być niedokładny lub niedostępny.

 **UWAGA:** Tusz z pojemników jest wykorzystywany na szereg sposobów w procesie drukowania, w tym w procesie inicjalizacji, który przygotowuje drukarkę i pojemniki do drukowania, oraz w procesie serwisowania głowicy, który utrzymuje czystość dysz i prawidłowy przepływ atramentu. Dodatkowo po zakończeniu korzystania z pojemnika pozostaje w nim niewielka ilość tuszu. Aby uzyskać więcej informacji, zob. www.hp.com/go/inkusage.

Zamawianie materiałów eksploatacyjnych

Przed zamówieniem pojemników ustal ich właściwe numery.

Sprawdzanie numeru pojemnika na drukarce

- Numer pojemnika znajduje się wewnątrz drzwiczek dostępu do pojemników z tuszem.

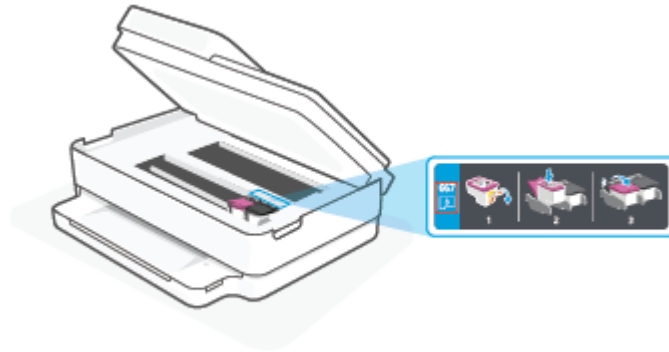

Sprawdzanie numeru pojemnika w aplikacji HP Smart

- Otwórz program HP Smart. Na ekranie głównym kliknij lub dotknij obrazu drukarki, a następnie kliknij lub dotknij opcji **Obsługiwane materiały eksploatacyjne** lub **Stan materiałów eksploatacyjnych**.

Aby zamówić oryginalne materiały eksploatacyjne firmy HP do drukarki, przejdź na stronę internetową www.hp.com/buy/supplies. W przypadku wyświetlenia monitu wybierz swój kraj/region, a następnie postępuj zgodnie z monitami, aby znaleźć odpowiednie pojemniki dla drukarki.



UWAGA: Zamawianie kaset drukujących przez Internet nie jest dostępne we wszystkich krajach/regionach. Jeżeli możliwość ta nie jest dostępna w twoim kraju/regionie, można przejrzeć informacje o materiałach eksploatacyjnych i wydrukować ich listę przydatną podczas zakupów u lokalnego sprzedawcy HP.

HP Instant Ink

Ta drukarka kwalifikuje się do objęcia usługą uzupełniania atramentu HP Instant Ink, która może obniżyć koszty drukowania i zaoszczędzić czas. Po zarejestrowaniu się w usłudze drukarka automatycznie monitoruje poziomy atramentu i zamawia atrament, gdy zaczyna go brakować. Firma HP dostarcza nowe wkłady do użytkownika zanim zabraknie atramentu, zatem zawsze jest on dostępny w razie potrzeby. Ponadto otrzymane wkłady zawierają więcej atramentu niż wkłady HP XL, a więc trzeba je rzadziej wymieniać. Aby dowiedzieć się więcej o tym, jak usługa HP Instant Ink może zaoszczędzić czas i pieniądze, przejdź na stronę hpinstantink.com.



UWAGA: Usługa HP Instant Ink może nie być dostępna we wszystkich krajach. Aby sprawdzić dostępność, odwiedź stronę hpinstantink.com.

Wymiana pojemników

 **UWAGA:** Aby uzyskać więcej informacji na temat recyklingu zużytych materiałów eksploatacyjnych, patrz [Program recyklingu materiałów eksploatacyjnych do drukarek atramentowych firmy HP na stronie 130](#).

 **UWAGA:** Obecnie niektóre części strony internetowej firmy HP są dostępne tylko w języku angielskim.

 **UWAGA:** Nie wszystkie pojemniki są dostępne w każdym kraju/regionie.

Wymiana pojemników z tuszem

1. Sprawdź, czy urządzenie ma zasilanie.
2. Wyjmij zużyty pojemnik.
 - a. Otwórz drzwiczki dostępu do pojemników z atramentem.

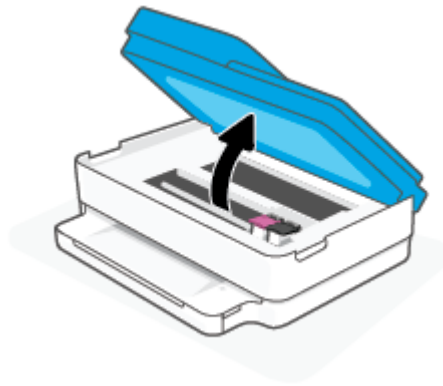

- b. Otwórz zatrzask w gnieździe pojemnika z atramentem. Następnie wyjmij pojemnik z atramentem z gniazda.



3. Włóż nowy pojemnik.
 - a. Wyjmij pojemnik z opakowania

- b. Zdejmij plastikową taśmę, ciągnąc za końcówkę.



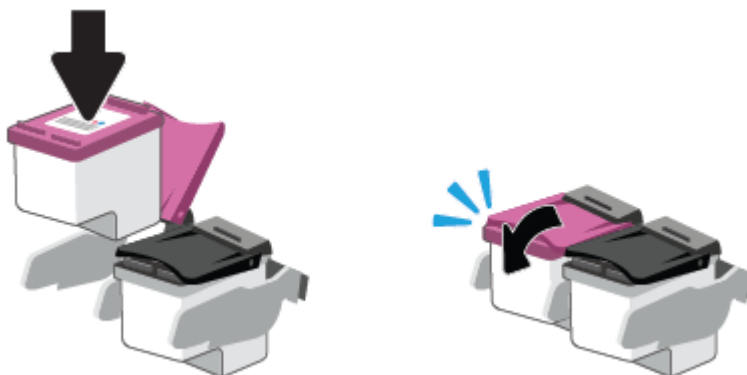

 **UWAGA:** Nie dotykaj styków elektrycznych na pojemniku z tuszem.

- c. Wsuń nowy pojemnik do gniazda i zamknij zatrzask, aż usłyszysz kliknięcie.

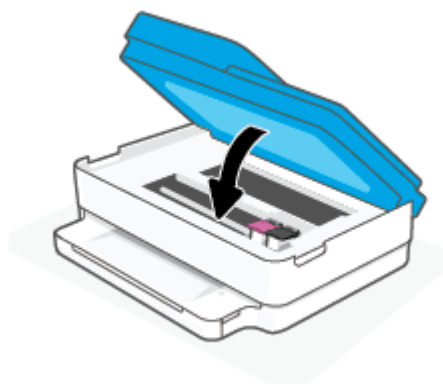

4. Zamknij drzwiczki pojemników z tuszem.



 **UWAGA:** W urządzeniu HP oprogramowanie drukarki jest sygnalizowana potrzeba wyrównania pojemników z tuszem podczas drukowania dokumentu po zainstalowaniu nowego pojemnika z tuszem.

Korzystanie z trybu z jednym pojemnikiem

Tryb z jednym pojemnikiem umożliwia pracę drukarki z wykorzystaniem tylko jednego pojemnika z tuszem. Zostanie on włączony, gdy wystąpi jedna z następujących sytuacji.

- W drukarce zainstalowano tylko jeden pojemnik z tuszem.
- W drukarce zainstalowane były dwa pojemniki z tuszem, ale jeden z nich został wyjęty.



UWAGA: Jeśli drukarka przejdzie w tryb z jednym pojemnikiem, gdy zainstalowane są dwa pojemniki z tuszem, sprawdź, czy z obu pojemników usunięto plastikową taśmę ochronną. Kiedy styki pojemnika są zakryte taśmą ochronną, drukarka nie może wykryć, że pojemnik jest zainstalowany. Jeśli pojemniki nie są zaklejone taśmą plastikową, należy spróbować oczyścić styki pojemnika. Informacje na temat czyszczenia styków pojemników z tuszem można znaleźć w podrozdziale [Problemy związane z pojemnikami z tuszem na stronie 92](#).

Opuszczanie trybu jednego pojemnika

- Zainstaluj prawidłowo czarny i trójkolorowy pojemnik z tuszem w drukarce.

Informacje dotyczące gwarancji na pojemniki z tuszem

Gwarancja na pojemniki z tuszem HP obowiązuje wówczas, gdy są one stosowane w przeznaczonym do tego celu urządzeniu drukującym HP. Gwarancja ta nie obejmuje pojemników z tuszem HP, które zostały ponownie napełnione, zregenerowane, odnowione, niewłaściwie użyte lub przerobione.

W okresie obowiązywania gwarancji pojemnik podlega takiej gwarancji dopóty, dopóki tusz HP nie wyczerpał się i nie została przekroczona data końca gwarancji. Datę końca gwarancji w formacie RRRR/MM/DD można znaleźć na pojemniku, jak pokazano poniżej:

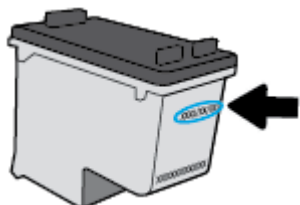

Aby uzyskać kopię Oświadczenia o ograniczonej gwarancji firmy HP, odwiedź stronę www.hp.com/go/orderdocuments.

Wskazówki dotyczące korzystania z pojemników

Poniższe wskazówki mogą być przydatne w trakcie korzystania z pojemników z tuszem:

- Aby zabezpieczyć pojemniki przed wyschnięciem, należy zawsze wyłączać drukarkę przyciskiem zasilania.
- Otwieraj i zdejmuj taśmę z pojemników tylko bezpośrednio przed instalacją. Pozostawienie taśmy na pojemnikach zmniejsza ułatwienie się tuszu.
- Wkładaj pojemniki do odpowiednich gniazd. Dopasuj kolor każdego pojemnika do koloru zatrasku pojemnika. Upewnij się, że pojemniki z atramentem zostały odpowiednio zatrzaśnięte.
- Wyrównaj drukarkę, aby uzyskać najlepszą jakość druku. Więcej informacji na ten temat można znaleźć w rozdziale [Problem związany z drukowaniem na stronie 94](#).
- Jeśli ekran **Szacunkowe poziomy atramentu** w aplikacji HP Smart lub ekran **Szac. poz. atramentu** w oprogramowaniu drukarki wskazuje, że poziom atramentu w jednym lub obu pojemnikach jest niski, postaraj się zaopatrzyć w zamiennie pojemniki, aby uniknąć opóźnień w drukowaniu. Nie trzeba wymieniać pojemników do czasu spadku jakości wydruku. Więcej informacji na ten temat można znaleźć w rozdziale [Wymiana pojemników na stronie 72](#).
- Jeśli z jakiegoś powodu wyjmiesz pojemnik z tuszem z drukarki, spróbuj go włożyć z powrotem tak szybko, jak jest to możliwe. Jeśli pojemnik zostanie pozostawiony poza drukarką, jego dysze mogą wyschnąć i zatkać się.
- Pojemniki z tuszem można pozostawić w drukarce przez dłuższy czas. Aby jednak zapewnić optymalny stan pojemnika z tuszem, należy wyłączać drukarkę we właściwy sposób, kiedy nie jest używana.
- Naciśnij przycisk  (Zasilanie), aby wyłączyć drukarkę. Zaczekaj aż wskaźnik zasilania zgaśnie, zanim odłączysz przewód zasilający lub wyłączysz listwę zasilającą.

 **OSTROŻNIE:** Jeśli drukarka zostanie wyłączona w nieprawidłowy sposób, pojemnik z tuszem może nie wrócić do prawidłowego położenia, powodując problemy z pojemnikami i z jakością druku.

8 Usługi WWW

W tym rozdziale opisano następujące zagadnienia:

- [Czym są usługi WWW?](#)
- [Konfiguracja usług WWW](#)
- [Usuwanie usług WWW](#)

Czym są usługi WWW?

Drukarka obsługuje innowacyjne, internetowe rozwiązania, które ułatwiają uzyskiwanie dostępu do Internetu, korzystanie z dokumentów i szybkie drukowanie — wszystko to bez konieczności używania komputera.



UWAGA: Aby używać tych funkcji sieci Web, drukarka musi być podłączona do Internetu. Nie można korzystać z funkcji sieci Web, jeśli drukarka jest podłączona kablem USB.

Konfiguracja usług WWW

Przed skonfigurowaniem usług WWW należy sprawdzić, czy drukarka jest podłączona do Internetu.

W celu skonfigurowania usług WWW skorzystaj z jednej z poniższych metod:

Konfigurowanie usług WWW przy użyciu aplikacji HP Smart

1. Na ekranie głównym aplikacji dotknij lub kliknij drukarkę lub też opcję **Ustawienia drukarki**.
2. Dotknij lub kliknij opcję **Ustawienia zaawansowane**.
3. Dotknij lub kliknij opcję **Usługi WWW**.
4. Jeśli usługi WWW nie są jeszcze włączone, opcja **Konfiguracja** spowoduje wyświetlenie sekcji Usługi WWW. Dotknij lub kliknij opcję **Konfiguracja**, a następnie postępuj zgodnie z instrukcjami na ekranie, aby włączyć usługi WWW.

Konfigurowanie usług WWW przy użyciu wbudowanego serwera WWW

1. Otwórz serwer EWS. Więcej informacji: [Otwieranie wbudowanego serwera WWW na stronie 37](#).
2. Kliknij kartę **Usługi sieci Web**.
3. W sekcji **Ustawienia usług WWW** kliknij opcję **Ustawienia**, następnie kliknij przycisk **Kontynuuj** i postępuj zgodnie z instrukcjami wyświetlanymi na ekranie, aby zaakceptować warunki użytkowania.
4. W przypadku wyświetlenia monitu zezwól drukarce na sprawdzenie i zainstalowanie aktualizacji.

 **UWAGA:** Aktualizacje są automatycznie pobierane i instalowane, gdy są dostępne, a następnie drukarka zostaje uruchomiona ponownie.

 **UWAGA:** Jeśli sieć korzysta z ustawień proxy i zostanie wyświetlony monit o ich podanie, postępuj zgodnie z instrukcjami widocznymi na ekranie, aby skonfigurować serwer proxy. Jeśli nie znasz wymaganych informacji o serwerze proxy, skontaktuj się z administratorem sieci lub osobą, która skonfigurowała sieć.

5. Gdy drukarka jest podłączona do serwera, zostanie wydrukowany arkusz informacyjny. Aby ukończyć konfigurację, postępuj zgodnie z instrukcjami w arkuszu informacyjnym.

Konfigurowanie usług WWW przy użyciu HP oprogramowanie drukarki (Windows)

1. Otwórz HP oprogramowanie drukarki. Więcej informacji: [Otwieranie oprogramowania HP oprogramowanie drukarki \(Windows\) na stronie 41](#).
2. W wyświetlonym oknie kliknij dwukrotnie opcję **Drukarka i skaner**, a następnie w sekcji **Drukuj** wybierz opcję **Podłącz drukarkę do sieci**. Zostanie otwarta strona startowa drukarki (wbudowany serwer WWW).
3. Na karcie **Usługi sieci Web** kliknij opcję **Continue** (Kontynuuj) i postępuj zgodnie z instrukcjami wyświetlanymi na ekranie, aby zaakceptować warunki użytkowania.
4. W przypadku wyświetlenia monitu zezwól drukarce na sprawdzenie i zainstalowanie aktualizacji.

 **UWAGA:** Aktualizacje są automatycznie pobierane i instalowane, gdy są dostępne, a następnie drukarka zostaje uruchomiona ponownie.

 **UWAGA:** Jeśli sieć korzysta z ustawień proxy i zostanie wyświetlony monit o ich podanie, postępuj zgodnie z instrukcjami widocznymi na ekranie, aby skonfigurować serwer proxy. Jeśli nie znasz wymaganych informacji, skontaktuj się z administratorem sieci lub osobą, która skonfigurowała sieć.

5. Gdy drukarka jest podłączona do serwera, zostanie wydrukowany arkusz informacyjny. Aby ukończyć konfigurację, postępuj zgodnie z instrukcjami w arkuszu informacyjnym.

Usuwanie usług WWW

Skorzystaj z poniższych instrukcji, aby usunąć usługi WWW.

Usuwanie usług WWW przy użyciu wbudowanego serwera WWW

1. Otwórz serwer EWS. Więcej informacji: [Otwieranie wbudowanego serwera WWW na stronie 37](#).
2. Kliknij kartę **Usługi WWW**, a następnie kliknij **Usuń usługi WWW** w części **Ustawienia usług WWW**.
3. Kliknij **Usuń usługi WWW**.
4. Kliknij przycisk **Tak**, aby usunąć usługi WWW z drukarki.

9 Rozwiązywanie problemów

W tym rozdziale opisano następujące zagadnienia:

- [Uzyskiwanie pomocy za pośrednictwem aplikacji HP Smart](#)
- [Uzyskiwanie pomocy w niniejszym przewodniku](#)
- [Omówienie raportów drukarki](#)
- [Rozwiązywanie problemów z usługami WWW](#)
- [Konserwacja drukarki](#)
- [Przywracanie oryginalnych ustawień fabrycznych](#)
- [Pomoc techniczna firmy HP](#)

Uzyskiwanie pomocy za pośrednictwem aplikacji HP Smart

Aplikacja HP Smart informuje o problemach z drukowaniem (zacięciach i innych), zawiera linki do stron pomocy oraz pozwala na kontakt z pomocą techniczną, jeśli potrzebna jest dalsza pomoc.

Uzyskiwanie pomocy w niniejszym przewodniku

W tym rozdziale opisano następujące zagadnienia:

- [Problemy związane z zacięciami i pobieraniem papieru](#)
- [Problemy związane z pojemnikami z tuszem](#)
- [Problem związany z drukowaniem](#)
- [Problemy z siecią i połączeniem](#)
- [Problemy sprzętowe drukarki](#)
- [Stan ostrzeżeń i błędów drukarki](#)

Problemy związane z zacięciami i pobieraniem papieru

- [Usuwanie zacięcia papieru](#)
- [Sposoby unikania zacięć papieru](#)
- [Rozwiązywanie problemów z pobieraniem papieru](#)

Usuwanie zacięcia papieru

 **UWAGA:** Zacięcia papieru mogą wystąpić w kilku miejscach. Najpierw usuń zacięcia papieru w zasobniku papieru. Pozwoli to oczyścić ścieżkę papieru i ułatwi usuwanie zacięć papieru z innych obszarów. Następnie należy przejść do kolejnych obszarów aż do znalezienia i usunięcia wszystkich zacięć papieru.

Aby usunąć zacięcie papieru z zasobnika papieru

1. Usuń cały papier z zasobnika papieru, w tym także luźne i zacięte kartki.
2. Użyj latarki, aby sprawdzić, czy na ścieżce papieru nie ma zaciętego papieru lub ciał obcych oraz usunąć je w razie potrzeby.

Aby uniknąć rozdarcia całych arkuszy papieru, ostrożnie wyjmij papier, trzymając go oburącz.

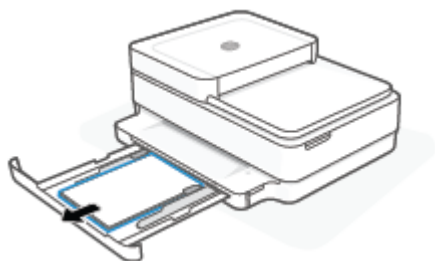

3. Naciśnij przycisk  (przycisk Anuluj). Drukarka podejmie próbę automatycznego usunięcia zacięcia.

Usuwanie zacięcia papieru przez zasobnik wyjściowy

1. Wyjmij papier z zasobnika wyjściowego, zarówno zacięty, jaki i luźny.

2. Użyj latarki, aby sprawdzić, czy na ścieżce papieru nie ma zaciętego papieru lub ciał obcych oraz usunąć je w razie potrzeby.

Aby uniknąć rozdarcia całych arkuszy papieru, ostrożnie wyjmij papier, trzymając go oburącz.

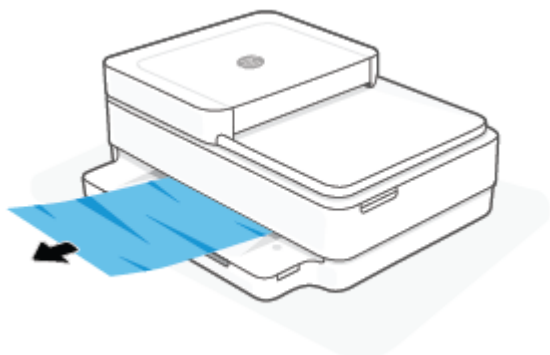

Usuwanie zacięcia papieru przez obszar dostępu do pojemników

1. Naciśnij przycisk  (przycisk Anuluj), aby spróbować automatycznie usunąć zacięcie. Jeśli nie przyniesie to skutku, wykonaj poniższe kroki, aby usunąć zacięcie ręcznie.
2. Otwórz drzwiczki dostępu do pojemników z atramentem.

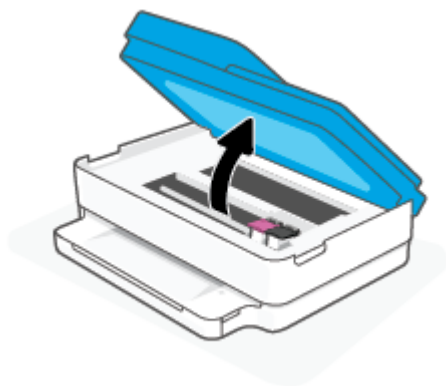

3. Zaczekaj, aż karetki się zatrzymają.
4. Naciśnij przycisk , aby wyłączyć drukarkę. Następnie odłącz przewód zasilający z tyłu drukarki.

 **OSTROŻNIE:** Należy odłączyć przewód zasilający, aby uniknąć porażenia prądem podczas ręcznego przesuwania karetki.

5. Użyj latarki, aby sprawdzić, czy w obszarze dostępu do wkładów nie ma zaciętego papieru ani ciał obcych oraz usunąć je w razie potrzeby.

Aby uniknąć rozdarcia całych arkuszy papieru, ostrożnie wyjmij papier, trzymając go oburącz.

6. Zdejmij pokrywę ścieżki papieru.

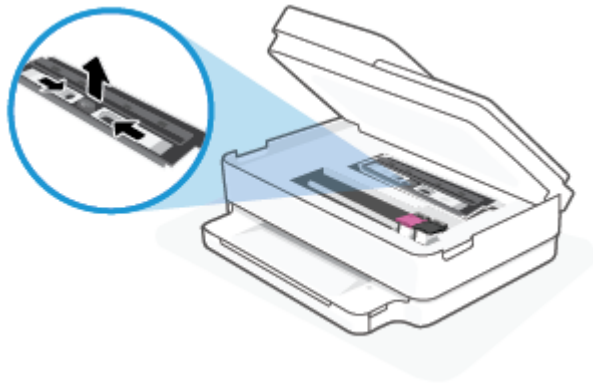

7. Jeśli karetki jest ustawiona na środku drukarki, przesuń ją w prawo i usuń papier lub ciała obce blokujące ścieżkę ruchu karetki.

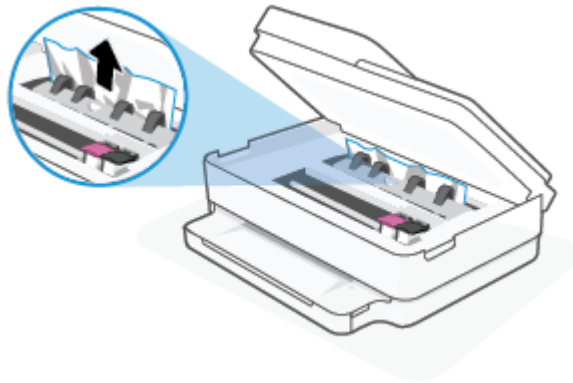

8. Zamknij drzwiczki dostępu do pojemników.

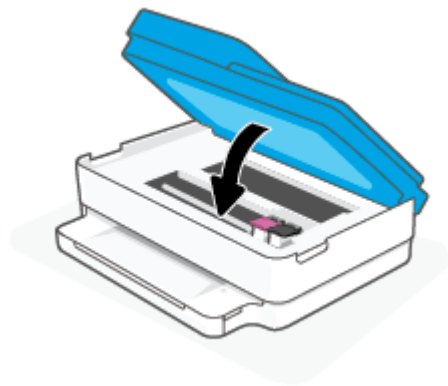

9. Podłącz ponownie przewód zasilający do gniazda z tyłu drukarki, aby ją włączyć.

Usuwanie wewnętrznego zacięcia papieru

! OSTROŻNIE: Nie należy usuwać zaciętego papieru od przodu drukarki. Aby usunąć zacięcie, należy postępować zgodnie z poniższą procedurą: Wyjmowanie zaciętego papieru od przodu drukarki może spowodować rozdarcie papieru i pozostanie podartych kawałków wewnątrz drukarki; może to doprowadzić do dalszych zacięć.

1. Sprawdź ścieżkę papieru wewnątrz drukarki.
 - a. Otwórz drzwiczki pojemników z tuszem.

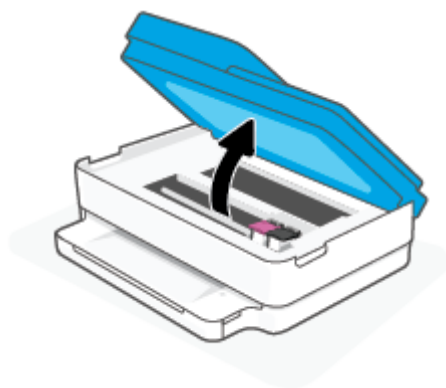

- b. Zdejmij pokrywę ścieżki papieru.

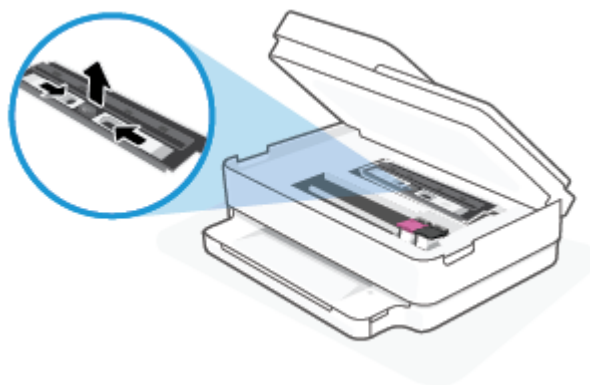

- c. Podnieś pokrywę dupliksera i usuń zacięty papier.

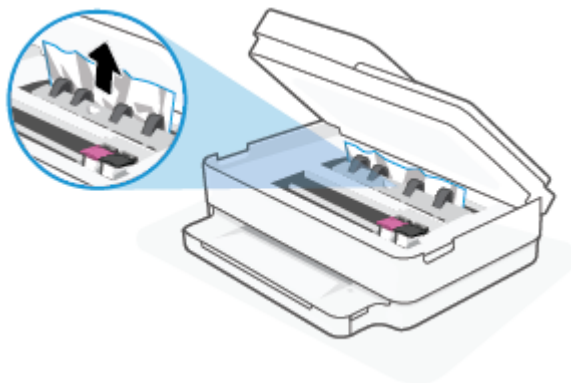

- d. Załóż pokrywę ścieżki papieru. Upewnij się, że zatrzaśnie się na swoim miejscu.

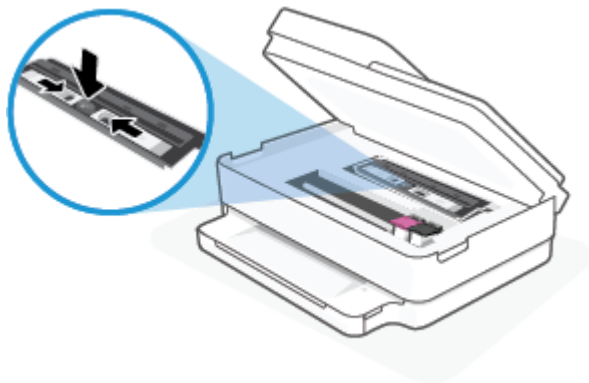

- e. Zamknij drzwiczki dostępu do pojemników z tuszem.

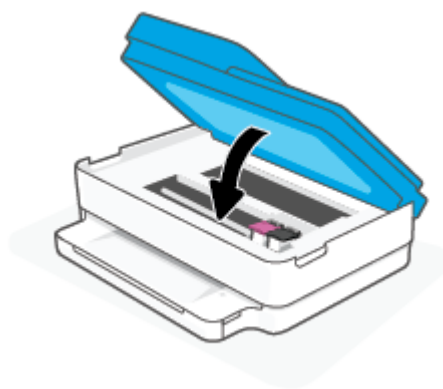

- f. Dotknij opcji  na panelu sterowania, aby kontynuować zadanie drukowania.

2. Jeśli problem nie zniknął, sprawdź obszar karetki drukującej wewnątrz drukarki.

 **OSTROŻNIE:** Podczas sprawdzania nie dotykaj kabla podłączonego do karetki.

- a. Otwórz drzwiczki pojemników z tuszem.

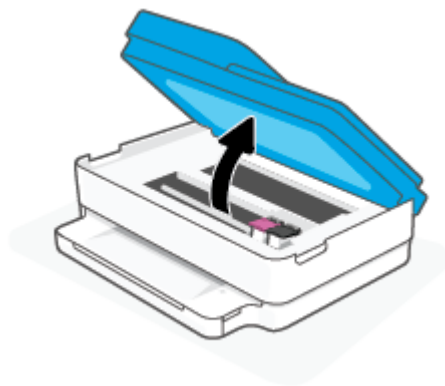



- b. Jeśli znajduje się tam zacięty papier, przesun karetkę do prawej strony drukarki, chwyc zacięty papier oburącz, a następnie pociągnij go do siebie.

! **OSTROŻNIE:** Jeśli papier podarł się podczas wyciągania z rolek, należy sprawdzić, czy wewnątrz drukarki, pomiędzy rolkami i kółkami, nie ma resztek podartego papieru.

Jeśli nie usuniesz wszystkich kawałków papieru z drukarki, istnieje ryzyko wystąpienia kolejnych zacięć papieru.

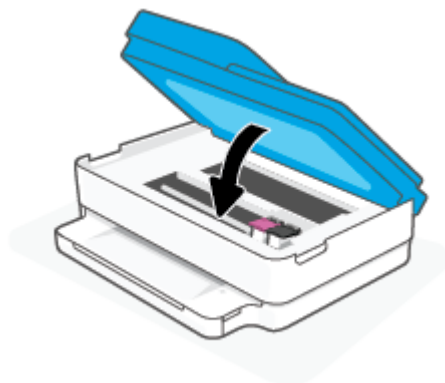
- c. Przesun karetkę do lewej strony drukarki i postępuj tak samo, jak w poprzednim etapie, aby usunąć porwane kawałki papieru.
- d. Zamknij drzwiczki dostępu do pojemników z tuszem.



- e. Dotknij opcji  na panelu sterowania, aby kontynuować zadanie drukowania.
3. Jeśli problem nadal nie zniknął, sprawdź obszar podajnika.
- a. Wyciągnij zasobnik papieru, aby go wydłużyć.

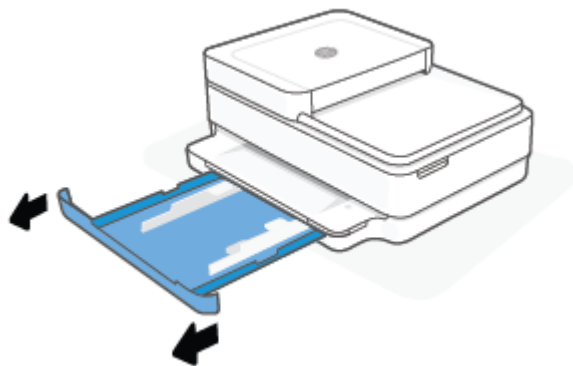

- b. Delikatnie postaw drukarkę na jej boku, aby odstąpić spodnią część drukarki.
- c. Sprawdź miejsce w drukarce, gdzie znajdował się zasobnik papieru. Jeśli znajduje się tam zacięty papier, sięgnij tam, chwyć papier oburącz i pociągnij do siebie.

⚠ OSTROŻNIE: Jeśli papier podał się podczas wyciągania z rolek, należy sprawdzić, czy wewnątrz drukarki, pomiędzy rolekami i kółkami, nie ma resztek podartego papieru.

Jeśli nie usuniesz wszystkich kawałków papieru z drukarki, istnieje ryzyko wystąpienia kolejnych zacięć papieru.

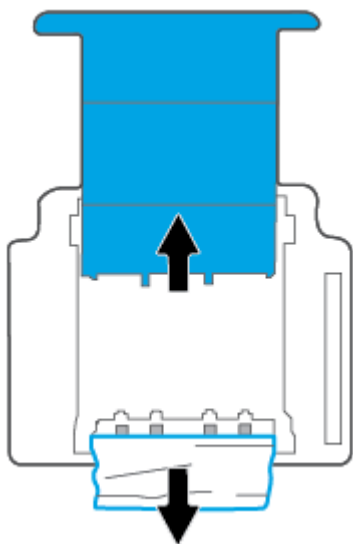

- d. Delikatnie postaw drukarkę we właściwej pozycji.
- e. Zamknij zasobnik papieru.
- f. Dotknij opcji  na panelu sterowania, aby kontynuować zadanie drukowania.

Usuwanie zacięcia papieru z podajnika dokumentów

- a. Podnieś pokrywę podajnika dokumentów.

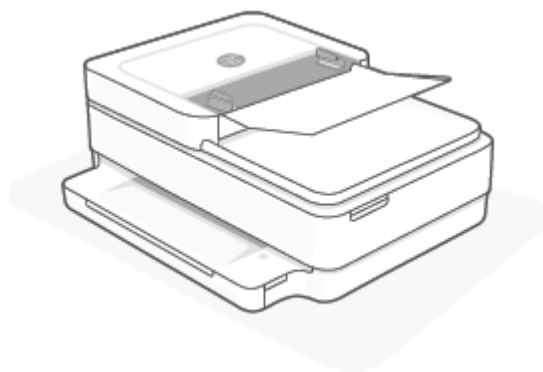

- b. Delikatnie wyciągnij zacięty papier spomiędzy rolek.

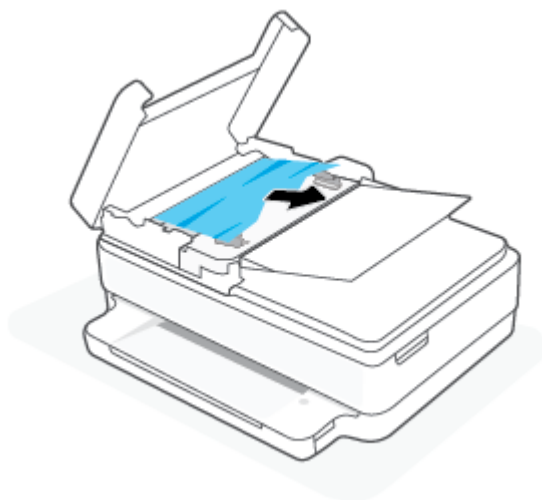

! **OSTROŻNIE:** Jeśli papier podarł się podczas wyciągania z rolek, sprawdź, czy wewnątrz drukarki, pomiędzy rolekami i kółkami, nie ma resztek podartego papieru.

Jeśli nie usuniesz wszystkich kawałków papieru z drukarki, istnieje ryzyko wystąpienia kolejnych zacięć papieru.

- c. Zamknij zasobnik wejściowy podajnika dokumentów, wciskając go mocno, aż zatrzaśnie się we właściwym miejscu.

Sposoby unikania zacięć papieru

Aby uniknąć zacięć papieru stosuj się do następujących wskazówek.

- Regularnie wydrukowane strony z zasobnika wyjściowego.
- Upewnij się, że nie drukujesz na pomarszczonym, zagiętym lub uszkodzonym papierze.
- Przechowuj wszystkie nieużywane arkusze papieru płasko, w szczelnie zamykanym pojemniku, aby zapobiec ich zwijaniu się i marszczeniu.
- Nie używaj papieru zbyt grubego lub zbyt cienkiego dla drukarki.
- Upewnij się, że materiały są poprawnie włożone do podajników, a te nie są zbyt pełne. Aby uzyskać więcej informacji, zobacz część [Ładowanie materiałów na stronie 18](#).

- Sprawdź, czy papier włożony do zasobnika papieru leży płasko oraz czy jego krawędzie nie są zagięte lub rozdarte.
- Nie umieszczaj różnych rodzajów papieru ani papierów o różnym rozmiarze na raz w zasobniku papieru. Wszystkie arkusze w zasobniku papieru muszą być tego samego rozmiaru i rodzaju.
- Dostosuj prowadnice szerokości papieru w zasobniku papieru tak, aby ściśle przylegały do papieru. Sprawdź, czy prowadnice szerokości nie zagięły papieru w zasobniku.
- Nie wsuwaj papieru na siłę zbyt głęboko do zasobnika papieru.
- Jeśli drukujesz po obu stronach kartki, nie drukuj mocno nasyconych obrazów na cienkim papierze.
- Jeśli w drukarce kończy się papier, uzupełnij go po całkowitym wyczerpaniu zapasu w zasobniku. Nie należy ładować papieru, kiedy drukarka drukuje.

Rozwiązywanie problemów z pobieraniem papieru

Czego dotyczy problem?

- **Papier nie jest pobierany z zasobnika papieru**
 - Sprawdź, czy w zasobniku papieru znajduje się papier. Więcej informacji: [Ładowanie materiałów na stronie 18](#).
 - Dostosuj prowadnice szerokości papieru w zasobniku papieru tak, aby ściśle przylegały do papieru. Sprawdź, czy prowadnice szerokości nie zagięły papieru w zasobniku.
 - Upewnij się, że papier w zasobniku papieru nie jest zwinięty. Rozprostuj papier, wyginając go w przeciwną stronę.
- **Strony są przekrzywione**
 - Sprawdź, czy papier jest załadowany na środku zasobnika papieru, a prowadnice szerokości papieru są dosunięte do lewej i prawej krawędzi papieru.
 - Ładuj papier do drukarki tylko wtedy, gdy drukarka nie drukuje.
- **Pobierane jest kilka stron**
 - Dostosuj prowadnice szerokości papieru w zasobniku papieru tak, aby ściśle przylegały do papieru. Sprawdź, czy prowadnice szerokości nie zagięły papieru w zasobniku.
 - Sprawdź, czy w zasobniku papieru nie ma zbyt wiele papieru.
 - Upewnij się, że arkusze załadowanego papieru nie są posklejane.
 - W celu zapewnienia optymalnej wydajności i efektywności należy używać papieru firmy HP.

Problemy związane z pojemnikami z tuszem

- [Określanie, czy występuje problem z pojemnikiem z tuszem](#)
- [Rozwiązywanie problemów z pojemnikiem z tuszem](#)

Określanie, czy występuje problem z pojemnikiem z tuszem

W przypadku problemu z pojemnikiem może zostać wyświetlony komunikat o problemie z pojemnikiem w oprogramowaniu drukarki lub aplikacji HP Smart bądź może świecić Drzwiczki dostępu do pojemników z tuszem.

Aby określić, jakiego pojemnika dotyczy problem, otwórz drzwiczki dostępu do pojemników z tuszem, a następnie sprawdź wskaźnik pojemnika z tuszem. Jeśli wskaźniki świecą lub migają, występuje błąd odpowiedniego pojemnika. Więcej informacji na temat przyczyny i rozwiązania można znaleźć w części [Stan ostrzeżeń i błędów drukarki na stronie 102](#).

Rozwiązywanie problemów z pojemnikiem z tuszem

Jeśli błąd pojawia się po zainstalowaniu pojemnika lub jeśli komunikat sygnalizuje problem z pojemnikiem, wyjmij pojemniki z tuszem, sprawdź, czy plastikowa taśma ochronna została zdjęta z każdego z nich, a następnie włóż pojemniki z powrotem. Jeżeli problem nie został rozwiązany, wyczyść styki pojemnika z tuszem. Jeśli problem wciąż występuje, wymień pojemniki z tuszem. Informacje o wymianie pojemników znajdziesz w [Wymiana pojemników na stronie 72](#).

Czyszczenie styków pojemnika z tuszem

⚠ OSTROŻNIE: Procedura czyszczenia powinna trwać tylko kilka minut. Upewnij się, że pojemniki z tuszem zostaną jak najszybciej ponownie zainstalowane w drukarce. Nie zaleca się pozostawiania pojemników z tuszem poza drukarką przez dłużej niż 30 minut. Jeśli pojemniki zostaną pozostawione poza drukarką, ich dysze mogą wyschnąć i zatkać się.

1. Sprawdź, czy urządzenie ma zasilanie.
2. Otwórz drzwiczki dostępu do pojemników z atramentem.

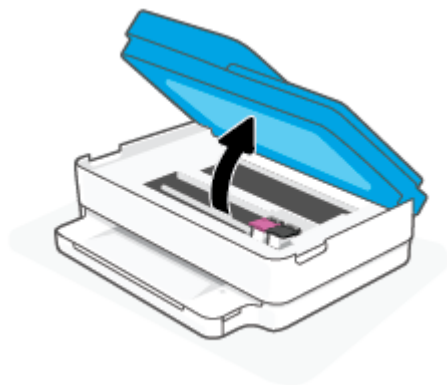

3. Zaczekaj, aż karetki się zatrzymają.
4. Wyjmij pojemnik wskazany w komunikacie o błędzie.

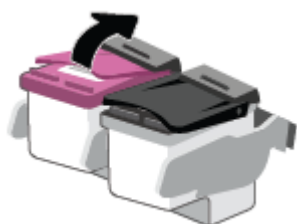

5. Oczyszczyć styki pojemnika oraz styki drukarki.
- a. Trzymaj pojemnik z boków, dolną częścią skierowaną do góry i odszukaj styki elektryczne na pojemniku.

Styki elektryczne to małe, złote kropki na pojemniku z tuszem.



- b. Przetrzyj same styki suchym wacikiem lub miękką, nie pozostawiającą kłaczków szmatką.

⚠ OSTROŻNIE: Uważaj, aby czyścić wyłącznie styki i nie rozsmarowywać tuszu czy zanieczyszczeń na pozostałej części pojemnika.

- c. Odnajdź styki pojemnika z tuszem wewnątrz drukarki.

Styki drukarki to zestaw złotego koloru wyrzuseń w miejscu, w którym mogą się zetknąć ze stykami pojemnika z tuszem.

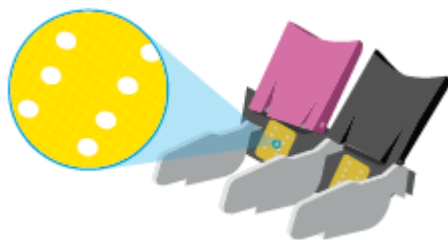

- d. Przetrzyj styki suchym wacikiem lub miękką, nie pozostawiającą kłaczków szmatką.

6. Włóż ponownie pojemnik z tuszem.
7. Zamknij Drzwiczki dostępu do pojemników z tuszem.
8. Sprawdź, czy komunikat o błędzie przestał być wyświetlany. Jeżeli komunikat o błędzie wciąż występuje, wyłącz, a następnie włącz drukarkę.

📝 UWAGA: Jeśli jeden z pojemników z tuszem powoduje problemy, możesz go wyjąć i użyć trybu z jednym pojemnikiem.

Problem związany z drukowaniem

Co chcesz zrobić?

- [Rozwiązywanie problemów z drukowaniem przy użyciu drukarek HP+](#)
- [Naprawianie problemu z niedrukowaniem strony \(nie można drukować\)](#)

- [Naprawianie problemów z jakością wydruku](#)

Rozwiązywanie problemów z drukowaniem przy użyciu drukarek HP+

Jeśli drukarka HP+ nie drukuje, sprawdź, czy jest podłączona do Internetu oraz czy używane są oryginalne wkłady HP.

Drukarki HP+ do funkcjonowania wymagają podłączenia do Internetu za pośrednictwem sieci Wi-Fi lub Ethernet. W pewnych sytuacjach drukarka może być odłączona od Internetu (np. w wyniku przerwy w dostawie energii elektrycznej, problemów z siecią lub routerem albo wyłączenia drukarki, gdy nie jest używana). Gdy drukarka jest odłączona, może być w stanie wydrukować pewną ograniczoną liczbę stron, ale aby kontynuować drukowanie, trzeba koniecznie połączyć ją ponownie.

Ponadto upewnij się, że zostały zamontowane oryginalne wkłady HP. Oryginalne wkłady HP są wytwarzane i sprzedawane przez HP w oficjalnych opakowaniach HP. Drukarki HP+ wymagają oryginalnych wkładów HP. Po zainstalowaniu nieoryginalnych lub napełnianych wkładów drukarki HP+ nie będą działać zgodnie z oczekiwaniami.

Naprawianie problemu z niedrukowaniem strony (nie można drukować)

Rozwiązywanie problemów z drukowaniem (Windows)

Sprawdź, czy drukarka jest włączona i czy w zasobniku jest papier. Jeśli wciąż nie można drukować, wykonaj poniższe kroki w podanej kolejności:

1. Sprawdź oprogramowanie drukarki pod kątem komunikatów o błędach i rozwiąż je, postępując zgodnie z instrukcjami na ekranie.
2. Jeśli komputer jest połączony z drukarką za pomocą połączenia bezprzewodowego, potwierdź, że połączenie działa.
3. Sprawdź, czy drukarka nie jest wstrzymana lub wyłączona.

Sprawdzanie, czy drukarka nie jest wstrzymana lub wyłączona

- a. Zależnie od systemu operacyjnego, wykonaj jedną z czynności:
 - **Windows 10:** W menu **Start** systemu Windows wybierz **System Windows** z listy aplikacji, wybierz **Panel sterowania**, a następnie kliknij opcję **Wyświetl urządzenia i drukarki** w obszarze **Sprzęt i dźwięk**.
 - **Windows 8.1 i Windows 8:** Wskaż prawy górny róg ekranu lub dotknij go, aby otworzyć panele funkcji, kliknij ikonę **Ustawienia** kliknij opcję **Panel sterowania** (lub dotknij jej), a następnie kliknij opcję **Wyświetl urządzenia i drukarki** (lub dotknij jej).
 - **Windows 7:** W menu **Start** systemu Windows kliknij **Urządzenia i drukarki**.
 - b. Kliknij dwukrotnie ikonę drukarki lub kliknij prawym przyciskiem myszy ikonę drukarki i wybierz opcję **Sprawdź, co jest drukowane**, aby otworzyć kolejkę drukowania.
 - c. W menu **Drukarka** sprawdź, czy opcje **Wstrzymaj drukowanie** lub **Użyj drukarki w trybie offline** nie są zaznaczone.
 - d. Jeśli zostały wprowadzone jakiegokolwiek zmiany spróbuj wydrukować ponownie.
4. Sprawdź, czy drukarka jest drukarką domyślną.

Sprawdzanie, czy drukarka jest drukarką domyślną

- a. Zależnie od systemu operacyjnego, wykonaj jedną z czynności:
 - **Windows 10:** W menu **Start** systemu Windows wybierz **System Windows** z listy aplikacji, wybierz **Panel sterowania**, a następnie kliknij opcję **Wyświetl urządzenia i drukarki** w obszarze **Sprzęt i dźwięk**.
 - **Windows 8.1 i Windows 8:** Wskaż prawy górny róg ekranu lub dotknij go, aby otworzyć panele funkcji, kliknij ikonę **Ustawienia** kliknij opcję **Panel sterowania** (lub dotknij jej), a następnie kliknij opcję **Wyświetl urządzenia i drukarki** (lub dotknij jej).
 - **Windows 7:** W menu **Start** systemu Windows kliknij **Urządzenia i drukarki**.
 - b. Upewnij się, że właściwa drukarka jest ustawiona jako drukarka domyślna.
Obok drukarki domyślnej znajduje się znak wyboru w czarnym lub zielonym kółku.
 - c. Jeśli wybrana jest niewłaściwa drukarka, kliknij właściwą drukarkę prawym przyciskiem myszy i wybierz opcję **Ustaw jako drukarkę domyślną**.
 - d. Spróbuj ponownie użyć drukarki.
5. Ponownie uruchom bufor wydruku.

Ponowne uruchamianie bufora wydruku

- a. Zależnie od systemu operacyjnego, wykonaj jedną z czynności:

Windows 10

- i. W menu **Start** systemu Windows wybierz opcję **Narzędzia administracyjne systemu Windows** z listy aplikacji, a następnie wybierz opcję **Usługi**.
- ii. Kliknij prawym przyciskiem **Bufor wydruku**, a następnie kliknij **Właściwości**.
- iii. Na karcie **Ogólne**, obok **Rodzaju uruchomienia** sprawdź, czy wybrano **Automatycznie**.
- iv. Jeśli usługa nie działa, w **Stanie usługi** kliknij **Uruchom**, a następnie kliknij **OK**.

Windows 8.1 i Windows 8

- i. Wskaż prawy górny róg ekranu lub dotknij go, aby otworzyć panele funkcji, a następnie kliknij ikonę **Ustawienia**.
- ii. Kliknij opcję **Panel sterowania** lub dotknij tej opcji, a następnie kliknij opcję (lub dotknij opcji) **System i zabezpieczenia**.
- iii. Kliknij opcję (lub dotknij opcji) **Narzędzia administracyjne**, a następnie kliknij dwukrotnie opcję (lub dotknij dwukrotnie opcji) **Usługi**.
- iv. Kliknij prawym przyciskiem lub dotknij i przytrzymaj opcję **Bufor wydruku**, a następnie kliknij opcję **Właściwości**.
- v. Na karcie **Ogólne**, obok **Rodzaju uruchomienia** sprawdź, czy wybrano **Automatycznie**.
- vi. Jeśli usługa nie działa, w **Stanie usługi** kliknij opcję lub dotknij opcji **Uruchom**, a następnie kliknij opcję lub dotknij opcji **OK**.

System Windows 7

- i. W menu start **Start** systemu Windows kliknij **Panel sterowania, System i zabezpieczenia**, a następnie **Narzędzia administracyjne**.
 - ii. Kliknij dwukrotnie **Usługi**.
 - iii. Kliknij prawym przyciskiem **Bufor wydruku**, a następnie kliknij **Właściwości**.
 - iv. Na karcie **Ogólne**, obok **Rodzaju uruchomienia** sprawdź, czy wybrano **Automatycznie**.
 - v. Jeśli usługa nie działa, w **Stanie usługi** kliknij **Uruchom**, a następnie kliknij **OK**.
- b. Upewnij się, że właściwa drukarka jest ustawiona jako drukarka domyślna.
Obok drukarki domyślnej znajduje się znak wyboru w czarnym lub zielonym kółku.
- c. Jeśli wybrana jest niewłaściwa drukarka, kliknij właściwą drukarkę prawym przyciskiem myszy i wybierz opcję **Ustaw jako drukarkę domyślną**.
- d. Spróbuj ponownie użyć drukarki.
6. Ponownie uruchom komputer.
7. Czyszczenie kolejki wydruku.

Czyszczenie kolejki drukowania

- a. Zależnie od systemu operacyjnego, wykonaj jedną z czynności:
- **Windows 10:** W menu **Start** systemu Windows wybierz **System Windows** z listy aplikacji, wybierz **Panel sterowania**, a następnie kliknij opcję **Wyświetl urządzenia i drukarki** w obszarze **Sprzęt i dźwięk**.
 - **Windows 8.1 i Windows 8:** Wskaż prawy górny róg ekranu lub dotknij go, aby otworzyć panele funkcji, kliknij ikonę **Ustawienia** kliknij opcję **Panel sterowania** (lub dotknij jej), a następnie kliknij opcję **Wyświetl urządzenia i drukarki** (lub dotknij jej).
 - **Windows 7:** W menu **Start** systemu Windows kliknij **Urządzenia i drukarki**.
- b. Kliknij dwukrotnie ikonę drukarki, aby otworzyć kolejkę drukowania.
- c. W menu **Drukarka** kliknij **Anuluj wszystkie dokumenty** lub **Zakończ drukowanie dokumentu**, a następnie kliknij **Tak** by potwierdzić.
- d. Jeśli w kolejce wciąż znajdują się dokumenty, uruchom komputer ponownie i po uruchomieniu jeszcze raz rozpocznij drukowanie.
- e. Sprawdź ponownie kolejkę drukowania, by upewnić się że jest pusta, a następnie rozpocznij ponownie drukowanie.

Naprawianie problemów z jakością wydruku



UWAGA: Aby zabezpieczyć pojemniki przed wyschnięciem, należy zawsze wyłączać drukarkę przyciskiem zasilania.

Poprawianie jakości wydruku (Windows)

1. Upewnij się, że korzystasz z oryginalnych pojemników HP.

2. Sprawdź rodzaj papieru.

Aby uzyskać najlepszą jakość wydruku, używaj papieru HP wysokiej jakości lub papierów zgodnych ze standardem ColorLok®. Więcej informacji znajdziesz w [Podstawowe informacje dotyczące papieru na stronie 24](#).

Upewnij się, że papier, na którym drukujesz, leży płasko. Aby uzyskać najlepsze wyniki podczas drukowania obrazów, używaj papieru HP Advanced Photo.

Przechowuj papiery specjalne w ich oryginalnych opakowaniach wewnątrz szczelnie zamykanych torebek na płaskiej powierzchni w chłodnym i suchym miejscu. Gdy wszystko jest gotowe do druku, wyjmij tylko tyle papieru, ile potrzebujesz do natychmiastowego użytku. Po zakończeniu drukowania pozostały papier ponownie schowaj do plastikowego opakowania. Zapobiega to marszczeniu papieru fotograficznego.

3. Sprawdź oprogramowanie drukarki, aby upewnić się, czy wybrano odpowiedni rodzaj papieru z listy rozwijanej **Nośnik** i odpowiednią jakość wydruku z listy rozwijanej **Ustawienia jakości**.

Uruchom oprogramowanie drukarki i kliknij opcję **Drukarka i skaner**, a następnie opcję **Ustaw preferencje**, aby uzyskać dostęp do właściwości drukowania.

4. Sprawdź szacowane poziomy tuszu, by określić czy jest go wystarczająca ilość w pojemnikach.

Więcej informacji znajdziesz w [Sprawdzenie szacowanego poziomu tuszu na stronie 69](#). Jeśli w pojemnikach jest mało tuszu, rozważ ich wymianę.

5. Wyrównaj pojemniki z tuszem.

Wyrównywanie pojemników z tuszem

- a. Do podajnika papieru włóż kartkę czystego, białego papieru formatu Letter lub A4.
- b. Otwórz okno oprogramowanie drukarki. Więcej informacji znajdziesz w [Otwieranie oprogramowania HP oprogramowanie drukarki \(Windows\) na stronie 41](#).
- c. Uruchom oprogramowanie drukarki i kliknij opcję **Drukarka i skaner**, a następnie kliknij opcję **Konserwacja drukarki**, aby uzyskać dostęp do przybornika drukarki.

Zostanie wyświetlony przybornik drukarki.

- d. Kliknij opcję **Wyrównaj pojemniki** na karcie **Usługi urządzenia**.

Zostanie wydrukowana strona zawierająca wzory wyrównania.

- e. Postępuj zgodnie z instrukcjami wyświetlanymi na ekranie, aby wyrównać pojemniki. Arkusz wyrównywania pojemników możesz wyrzucić lub zostawić do ponownego wykorzystania.

6. Wydrukuj stronę diagnostyczną, jeśli w pojemnikach jest wystarczająca ilość tuszu.

Drukowanie strony diagnostycznej

- a. Do podajnika papieru włóż kartkę czystego, białego papieru formatu Letter lub A4.
- b. Otwórz okno oprogramowanie drukarki. Więcej informacji znajdziesz w [Otwieranie oprogramowania HP oprogramowanie drukarki \(Windows\) na stronie 41](#).

- c. Uruchom oprogramowanie drukarki i kliknij opcję **Drukarka i skaner**, a następnie kliknij opcję **Konserwacja drukarki**, aby uzyskać dostęp do przybornika drukarki.
- d. Kliknij **Drukuj informacje diagnostyczne** na karcie **Raporty urządzenia**, aby wydrukować stronę diagnostyczną.
- e. Sprawdź bloki kolorów na stronie diagnostyki.

Jeśli na którymkolwiek z bloków występują białe linie, blok jest wyblakły lub brakuje go całkowicie, przejdź do następnego kroku.

Rysunek 9-1 Bloki kolorów z defektami

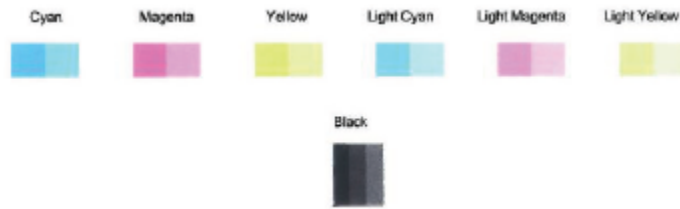

Rysunek 9-2 Przykładowe bloki kolorów z defektami



7. Oczyszczyć pojemniki.

Czyszczenie pojemników z tuszem

- a. Do podajnika papieru włóż kartkę czystego, białego papieru formatu Letter lub A4.
- b. Otwórz okno oprogramowanie drukarki. Więcej informacji znajdziesz w [Otwieranie oprogramowania HP oprogramowanie drukarki \(Windows\) na stronie 41](#).
- c. Uruchom oprogramowanie drukarki i kliknij opcję **Drukarka i skaner**, a następnie kliknij opcję **Konserwacja drukarki**, aby uzyskać dostęp do przybornika drukarki.
- d. Kliknij opcję **Wyczyść pojemniki z tuszem** na karcie **Usługi urządzenia**. Postępuj zgodnie z instrukcjami wyświetlanymi na ekranie.



Problemy z siecią i połączeniem

Co chcesz zrobić?

- [Naprawianie połączenia bezprzewodowego](#)
- [Naprawianie połączenia Wi-Fi Direct](#)

Naprawianie połączenia bezprzewodowego





Wybierz jedną z następujących opcji rozwiązywania problemów.

- Sprawdź, czy drukarka i router bezprzewodowy są włączone i zasilane. Upewnij się także, czy komunikacja bezprzewodowa drukarki jest włączona.
- Sprawdź, czy widoczny jest wskaźnik komunikacji bezprzewodowej  na panelu sterowania.
- Na panelu sterowania drukarki naciśnij jednocześnie przyciski Wznów  i  (przycisk Informacje), aby wydrukować raport z testu sieci bezprzewodowej oraz stronę konfiguracji sieci.

Sprawdź górną część raportu testu sieci bezprzewodowej, aby ustalić, czy w trakcie testu nie zostały wykryte problemy. Można także sprawdzić siłę sygnału Wi-Fi.

- Zapoznaj się z sekcją **WYNIKI DIAGNOSTYCZNE** dotyczącą wszystkich wykonanych testów, aby sprawdzić, czy drukarka przeszła je poprawnie. Jeśli wystąpiły jakiegokolwiek problemy, przeprowadź sugerowane rozwiązania wymienione w raporcie, a następnie spróbuj użyć drukarki ponownie.
- W sekcji **BIEŻĄCA KONFIGURACJA** zlokalizuj nazwę sieci (SSID), z którą drukarka jest aktualnie połączona. Upewnij się, że drukarka jest połączona z tą samą siecią, z którą jest połączony komputer lub urządzenie przenośne.
- **Sprawdź siłę sygnału Wi-Fi.** Jeżeli sygnał jest słaby, upewnij się, że drukarka jest w zasięgu sieci bezprzewodowej. W przypadku większości sieci drukarka musi być w odległości nie większej niż 30 m (100 stóp) od punktu dostępu bezprzewodowego (routera bezprzewodowego).
- Przywróć ustawienia sieciowe, a następnie podłącz drukarkę ponownie. Patrz [Łączenie przy użyciu aplikacji HP Smart na stronie 27](#).
- W centrum pomocy HP Smart odszukaj pomoc dotyczącą podłączania drukarki, a następnie postępuj zgodnie z instrukcjami wyświetlanymi na ekranie.
- W przypadku drukowania z komputera z systemem Windows spróbuj użyć narzędzia [HP Print and Scan Doctor](#) w celu automatycznego zdiagnozowania i naprawienia problemu.
- Aby ustalić, czy zapora lub program antywirusowy uniemożliwia komputerowi połączenie się z drukarką oraz znaleźć rozwiązania problemu, skorzystaj z narzędzia [Narzędzie HP do rozwiązywania problemów z zaporą w trybie online](#).
- Więcej informacji na temat rozwiązywania problemów z połączeniem przez sieć bezprzewodową można znaleźć na stronie www.hp.com/go/wirelessprinting

Naprawianie połączenia Wi-Fi Direct

1. Sprawdź, czy funkcja Wi-Fi Direct jest włączona. Jeśli jest wyłączona, naciśnij i przytrzymaj przez trzy sekundy przycisk  (przycisk Informacje), aby podświetlić wszystkie przyciski, a następnie naciśnij jednocześnie przyciski ,  oraz .
2. W komputerze bezprzewodowym lub urządzeniu przenośnym wyszukaj nazwę Wi-Fi Direct swojej drukarki i podłącz się do niej.

Jeśli korzystasz z urządzenia przenośnego, które nie obsługuje funkcji Wi-Fi Direct sprawdź, czy została zainstalowana zgodna aplikacja do drukowania. Więcej informacji na ten temat można znaleźć na stronie internetowej HP Mobile Printing: www.hp.com/go/mobileprinting. Jeśli strona HP Mobile Printing nie istnieje w Twojej wersji językowej, może nastąpić przekierowanie do innej wersji językowej.



UWAGA: Jeśli urządzenie przenośne nie obsługuje połączeń Wi-Fi, nie będzie można korzystać z funkcji Wi-Fi Direct.

3. Jeśli zabezpieczenia połączenia Wi-Fi Direct dla drukarki są ustawione na **Ręczne**, wykonaj jedną z poniższych czynności, aby nawiązać połączenie z drukarką.
 - Po wyświetleniu monitu wprowadź prawidłowe hasło Wi-Fi Direct i kod PIN.
 - Jeżeli przycisk  (przycisk Informacje) na panelu sterowania drukarki miga na biało, naciśnij go w ciągu 30 s, aby potwierdzić połączenie.
4. Upewnij się, że liczba połączeń Wi-Fi Direct nie osiągnęła wartości maksymalnej wynoszącej pięć urządzeń.
5. Aby uzyskać dalszą pomoc w rozwiązywaniu problemów z siecią Wi-Fi Direct lub konfiguracją Wi-Fi Direct, odwiedź stronę www.hp.com/go/wpc-wirelessdirect.

Problemy sprzętowe drukarki



WSKAZÓWKA: Uruchom narzędzie [HP Print and Scan Doctor](#), aby zdiagnozować i automatycznie naprawić problemy związane z drukowaniem, skanowaniem i kopiowaniem. Aplikacja nie jest dostępna we wszystkich językach.

Drukarka niespodziewanie wyłącza się

- Sprawdź zasilanie i połączenia kabli zasilania.
- Sprawdź, czy kabel zasilający drukarki jest dobrze podłączony do działającego gniazdka.

Drzwiczki dostępu do pojemników są otwarte

- Aby rozpocząć drukowanie, zamknij drzwiczki dostępu do pojemników.

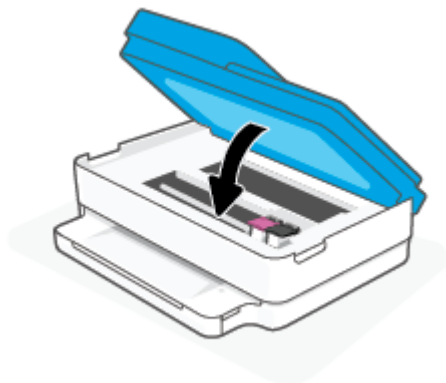

Błąd wyrównywania pojemników z tuszem

- Jeśli proces wyrównywania zakończony jest niepowodzeniem, upewnij się, że do zasobnika papieru załadowano nieużywany arkusz białego papieru. Wyrównywanie pojemników z tuszem nie powiedzie się, jeśli w zasobniku papieru znajduje się kolorowy papier.
- Jeśli proces wyrównywania kilkakrotnie się nie powiedzie, konieczne może być wyczyszczenie głowicy albo mogła nastąpić awaria czujnika.
- Jeśli czyszczenie głowicy drukującej nie rozwiąże problemu, skontaktuj się z pomocą techniczną firmy HP. Odwiedź stronę www.support.hp.com. Strona ta zawiera informacje i narzędzia pomocne przy rozwiązywaniu wielu powszechnych problemów z drukarką. Gdy zostanie wyświetlony monit, wybierz swój kraj/region, a następnie kliknij **Wszystkie kontakty HP**, aby uzyskać informacje o wzywaniu wsparcia technicznego.

Usuwanie awarii drukarki

- ▲ Wyłącz i włącz drukarkę. Jeżeli to nie rozwiąże problemu, skontaktuj się z HP.

Informacje na temat kontaktowania się z pomocą techniczną firmy HP zawiera [Pomoc techniczna firmy HP na stronie 114](#).

Stan ostrzeżeń i błędów drukarki

 **UWAGA:** Aplikacja HP Smart dostarcza szczegółowych informacji o ostrzeżeniach i błędach drukarki. Otwórz aplikację i sprawdź stan drukarki, a następnie postępuj zgodnie z instrukcjami wyświetlanymi na ekranie, aby rozwiązać problem. W razie potrzeby sprawdź następujące pozycje pomocy.

- [Błędy połączenia bezprzewodowego](#)
- [Stan błędu papieru](#)
- [Stan błędu atramentu](#)
- [Kody błędów na panelu sterowania](#)

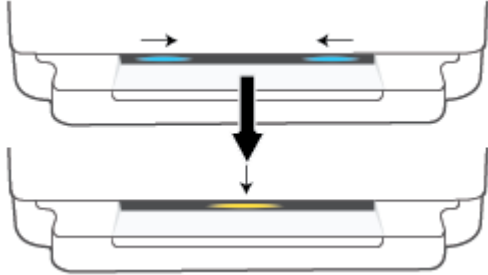
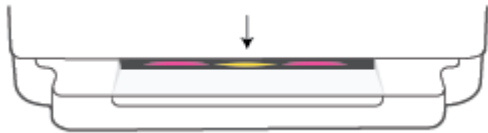

Błędy połączenia bezprzewodowego



Sygnał wskaźnika	Przyczyna i rozwiązanie
<p data-bbox="145 277 794 359">Duży pasek wskaźnikowy miga na niebiesko i przesuwa się cyklicznie od środka na boki. Między każdym cyklem pasek dużego wskaźnika miga w kolorze bursztynowym.</p> 	<p data-bbox="801 277 1457 306">Wystąpił błąd automatycznego połączenia bezprzewodowego (AWC).</p> <ul data-bbox="801 331 1457 516" style="list-style-type: none"><li data-bbox="801 331 1457 413">• Jeśli wystąpi on podczas trybu konfiguracji AWC, więcej instrukcji można znaleźć w części Łączenie przy użyciu aplikacji HP Smart na stronie 27.<li data-bbox="801 438 1457 516">• Jeśli wystąpi po pomyślnym ustanowieniu połączenia, rozwiązanie problemu przedstawiono w części Problemy z siecią i połączeniem na stronie 99.
<p data-bbox="145 697 794 758">Boczne odcinki dużego paska wskaźnikowego świecą na fioletowo, a środkowa część miga na bursztynowo.</p> 	<p data-bbox="801 697 1457 758">Wystąpił błąd połączenia bezprzewodowego w trybie konfiguracji Wi-Fi Protected Setup (WPS).</p> <ul data-bbox="801 783 1457 940" style="list-style-type: none"><li data-bbox="801 783 1457 865">• Więcej informacji na temat podłączania drukarki można znaleźć w części Podłączanie drukarki do sieci bezprzewodowej z użyciem Wi-Fi Protected Setup (WPS) na stronie 28.<li data-bbox="801 890 1457 940">• Więcej informacji na temat rozwiązywania problemów można znaleźć w części Problemy z siecią i połączeniem na stronie 99.

Stan błędu papieru

Sygnał wskaźnika				Przyczyna i rozwiązanie
Podświetlenie krawędziowe	Wskaźnik zasobnika papieru			
Pasek dużego wskaźnika świeci na pomarańczowo	Miga	Wł.	Wył.	<p>Drukarka odbiera zadanie drukowania, rozpoczyna podawanie papieru i wykrywa, że szerokość papieru ustawiona dla zadania drukowania jest większa od szerokości załadowanego papieru.</p> <p>Naciśnij przycisk  (przycisk Anuluj), aby anulować zadanie drukowania i wysunąć papier.</p> <p>Aby uniknąć problemu niezgodności rozmiaru papieru, wykonaj przed drukowaniem jedną z poniższych czynności.</p> <ul style="list-style-type: none">• Zmień ustawienie rozmiaru papieru dla zadania drukowania, aby dopasować je do załadowanego papieru.• Wyjmij cały papier z zasobnika papieru, a następnie załaduj papier o rozmiarze zgodnym z ustawionym dla zadania drukowania. <p>WSKAZÓWKA: Istnieje możliwość zmiany domyślnego rozmiaru papieru automatycznie wykrywanego przez drukarkę. Więcej informacji znajdziesz w Zmiana domyślnego formatu papieru wykrytego przez drukarkę na stronie 23.</p>
Pasek dużego wskaźnika świeci na pomarańczowo	Miga	Wł.	Wł.	<p>Mogła wystąpić jedna z poniższych sytuacji.</p> <ul style="list-style-type: none">• Drukarka odbiera wielostronicowe zadanie drukowania, wykrywa, że długość papieru dla zadania drukowania jest niezgodna z długością załadowanego papieru, a następnie drukuje pierwszą stronę zadania z błędami. <p>Aby anulować zadanie drukowania, naciśnij przycisk  (przycisk Anuluj).</p> <p>Aby kontynuować drukowanie pozostałych stron, naciśnij przycisk  (przycisk Wznów). Na pozostałych stronach będzie występował ten sam błąd, co na pierwszej.</p> <p>Aby zmienić domyślny format papieru wykrywanego automatycznie przez drukarkę, patrz Zmiana domyślnego formatu papieru wykrytego przez drukarkę na stronie 23.</p> <ul style="list-style-type: none">• Drukarka odbiera zadanie drukowania i wykrywa, że w zasobniku papieru nie ma papieru. <p>Aby anulować zadanie drukowania, naciśnij przycisk  (przycisk Anuluj).</p> <p>Aby kontynuować drukowanie, włóż papier i naciśnij przycisk  (przycisk Wznów).</p> <p>Informacje o ładowaniu papieru znajdują się w części Ładowanie materiałów na stronie 18.</p>

Stan błędu atramentu

Sygnał wskaźnika					Przyczyna i rozwiązanie
Podświetlenie krawędziowe	Drzwiczki dostępu do pojemników z tuszem	Wskaźnik pojemnika z atramentem			
Pasek dużego wskaźnika świeci na pomarańczowo	Miga	Wł. dla pojemnika z błędem	Wł.	Wł.	<p>Mogła wystąpić jedna z poniższych sytuacji.</p> <ul style="list-style-type: none"> Zainstalowano podrobiony lub używany wcześniej pojemnik z atramentem. Poziom tuszu w odpowiadającym pojemniku jest krytycznie niski. <p>Wypróbuj poniższe rozwiązania, aby rozwiązać problem.</p> <ul style="list-style-type: none"> Jeśli odpowiadający pojemnik z atramentem jest nowo zainstalowany, może być podrobiony lub był wcześniej używany. Więcej informacji można uzyskać, sprawdzając komunikat w oprogramowaniu HP oprogramowanie drukarki lub aplikacji HP Smart. Jeśli odpowiadający pojemnik z atramentem nie jest nowo zainstalowany, poziom znajdującego się w nim atramentu jest bardzo niski. Naciśnij przycisk  (przycisk Wznów), aby kontynuować drukowanie, a następnie wymień pojemnik z atramentem, gdy jakość druku spadnie poniżej akceptowalnego poziomu. Informacje o wymianie pojemników z atramentem znajdziesz w podrozdziale Wymiana pojemników na stronie 72.
Pasek dużego wskaźnika świeci na pomarańczowo	Miga	Miga dla pojemnika z błędem	Wł.	Wył.	<p>Mogła wystąpić jedna z poniższych sytuacji.</p> <ul style="list-style-type: none"> Brakuje odpowiadającego pojemnika z tuszem. <p>Jeśli brakuje jednego z pojemników z tuszem, drukarka przechodzi w tryb z jednym pojemnikiem. Aby wyjść z trybu z jednym pojemnikiem, włóż odpowiedni pojemnik z tuszem. Więcej informacji o trybie jednego pojemnika z tuszem znajdziesz w części Korzystanie z trybu z jednym pojemnikiem na stronie 74. Odpowiadający pojemnik z tuszem jest niewłaściwie zainstalowany lub jest wciąż zaklepany taśmą plastikową. <p>Wymij odpowiadający pojemnik z tuszem, upewnij się, że nie jest zaklepany taśmą plastikową, a następnie jeszcze raz dokładnie go włóż. Więcej informacji znajdziesz w Wymiana pojemników na stronie 72.</p> </p>

Sygnał wskaźnika					Przyczyna i rozwiązanie
Podświetlenie krawędziowe	Drzwiczki dostępu do pojemników z tuszem	Wskaźnik pojemnika z atramentem			
Pasek dużego wskaźnika świeci na pomarańczowo	Wł.	Wył.	Wył.	Wył.	Drzwiczki dostępu do pojemników z tuszem są otwarte. Należy je zamknąć, aby rozpocząć drukowanie.
Pasek dużego wskaźnika świeci na pomarańczowo	Miga szybko	Szybko miga na przemian na obu pojemnikach	Wł.	Wył.	Karetką wewnątrz drukarki została zablokowana. Naciśnij przycisk  (przycisk Anuluj), aby anulować zadanie drukowania. Otwórz Drzwiczki dostępu do pojemników z tuszem i sprawdź, czy karetką nie jest zablokowana. Przesuń karetkę w prawo i zamknij Drzwiczki dostępu do pojemników z tuszem. Jeżeli problem nadal nie został rozwiązany, więcej informacji można znaleźć w części Problemy związane z zacięciami i pobieraniem papieru na stronie 84 .

Kody błędów na panelu sterowania

Podsumowanie obsługiwanych kodów błędów:

Kody błędów	Opis
E0	Niezdalny pojemnik z tuszem
E1	Nieprawidłowy format papieru
E2	Błąd czujnika / nieprawidłowa długość papieru
E3	Blokada karetki pojemników z tuszem
E4	Zacięcie papieru
E5	Awaria skanera
E6	Ogólny błąd drukarki
E9	Błąd aktualizacji

Omówienie raportów drukarki

Aby pomóc w rozwiązywaniu problemów z drukarką, można wydrukować następujące raporty.

- [Raport stanu drukarki](#)
- [Strona konfiguracji sieci](#)
- [Raport o jakości wydruku](#)
- [Raport testu komunikacji bezprzewodowej](#)
- [Raport testu dostępu sieciowego](#)

Więcej informacji o sposobie drukowania tych raportów, patrz: [Drukowanie raportów za pomocą panelu sterowania na stronie 7](#).

Raport stanu drukarki

Raport o stanie drukarki służy do uzyskania bieżących informacji na temat stanu drukarki i pojemników. Ułatwia on również rozwiązywanie problemów z drukarką.

Raport o stanie drukarki zawiera także dziennik ostatnich zdarzeń.

Raport o stanie drukarki warto wydrukować zawsze przed zatelefonowaniem do firmy HP.

Strona konfiguracji sieci

Jeśli drukarka jest podłączona do sieci, można wydrukować stronę konfiguracji sieci w celu przejrzenia ustawień sieci dla drukarki oraz listy sieci wykrytych przez drukarkę. Na ostatniej stronie raportu znajduje się lista wszystkich wykrytych sieci bezprzewodowych wraz z siłą sygnału oraz używanymi kanałami. Może to pomóc w wyborze kanału dla sieci, który nie jest mocno obciążony przez inne sieci (co spowoduje poprawę wydajności sieci).



UWAGA: Aby można było uzyskać listę wykrytych sieci bezprzewodowych w okolicy, konieczne jest włączenie radia bezprzewodowego drukarki. Jeśli jest wyłączone, lista nie zostanie wyświetlona.

Strona konfiguracji sieci może służyć do rozwiązywania problemów z połączeniami sieciowymi. W przypadku konieczności skontaktowania się z firmą HP wydrukuj tę stronę przed skontaktowaniem się z firmą HP.

Raport o jakości wydruku

Problemy z jakością wydruku mogą wynikać z wielu przyczyn — nieprawidłowych ustawień oprogramowania, słabej jakości pliku źródłowego obrazu lub z samego systemu drukowania. Jeśli jakość wydruku jest niezadowolająca, możesz wydrukować raport o jakości wydruku, aby ułatwić określenie, czy system drukowania działa prawidłowo.

Raport testu komunikacji bezprzewodowej

Podczas drukowania raportu z testu połączeń bezprzewodowych przeprowadzane są różne testy umożliwiające sprawdzenie różnych czynników wpływających na połączenie bezprzewodowe drukarki. Raport zawiera wyniki tych testów. Jeśli zostanie wykryty problem, na górze raportu będzie widoczny komunikat wraz z instrukcjami rozwiązania. Na dole raportu znajdują się niektóre najważniejsze informacje o konfiguracji sieci bezprzewodowej.

Raport testu dostępu sieciowego

Wydrukuj raport z dostępu do sieci, aby zidentyfikować problemy z łącznością z Internetem, które mogą mieć wpływ na usługi WWW.

Rozwiązywanie problemów z usługami WWW

Jeśli masz problemy z korzystaniem z usług WWW, takich jak **HP ePrint**, sprawdź następujące kwestie:

- Upewnij się, że drukarka jest podłączona do Internetu za pomocą połączenia bezprzewodowego.



UWAGA: Nie można korzystać z funkcji internetowych jeśli drukarka jest podłączona kablem USB.

- Upewnij się, że zainstalowano najnowsze aktualizacje drukarki.
- Upewnij się, że usługi WWW są włączone w drukarce. Więcej informacji znajdziesz w sekcji [Konfiguracja usług WWW na stronie 79](#).
- Sprawdź, czy koncentrator, przełącznik lub router sieciowy jest włączony i poprawnie działa.
- Jeśli drukarka jest podłączona za pomocą połączenia bezprzewodowego, upewnij się, że sieć bezprzewodowa działa prawidłowo. Więcej informacji znajdziesz w [Problemy z siecią i połączeniem na stronie 99](#).
- Jeśli korzystasz z funkcji **HP ePrint**, sprawdź następujące elementy:
 - Upewnij się, że adres e-mail drukarki jest prawidłowy.
 - Upewnij się, że adres e-mail drukarki jest jedynym adresem w polu „Do” wiadomości e-mail. Jeśli w polu „Do” znajdują się inne adresy, wysyłane załączniki mogą nie zostać wydrukowane.
 - Upewnij się, że wysyłasz dokumenty spełniające wymagania funkcji **HP ePrint**. Więcej informacji można znaleźć [na stronie HP Smart](#). Ta witryna może nie być dostępna we wszystkich krajach/regionach.
- Jeśli sieć wykorzystuje ustawienia proxy podczas łączenia z Internetem, sprawdź, czy wprowadzone ustawienia są prawidłowe:
 - Sprawdź ustawienia używane przez przeglądarkę internetową (np. Internet Explorer, Firefox czy Safari).
 - Zweryfikuj z Administratorem IT lub osobą konfigurującą zaporę sieciową.

Jeśli zmieniono ustawienia proxy używane przez zaporę sieciową, musisz zaktualizować te ustawienia w panelu sterowania drukarki lub we wbudowanym serwerze WWW. Jeśli ustawienia nie zostaną zaktualizowane, nie będzie można korzystać z usług WWW.

Więcej informacji znajdziesz w sekcji [Konfiguracja usług WWW na stronie 79](#).



WSKAZÓWKA: Aby uzyskać dodatkową pomoc w zakresie konfigurowania i korzystania z usług WWW, odwiedź [stronę HP Smart](#). (dostępność w niektórych krajach/regionach może być ograniczona)..

Konserwacja drukarki

Czyszczenie szyby skanera

Zakurzenie lub zabrudzenie szkła skanera, wykładziny pokrywy skanera lub ramy skanera może zmniejszyć wydajność pracy, pogorszyć jakość zeskanowanych obrazów oraz mieć negatywny wpływ na dokładność działania funkcji specjalnych, takich jak dopasowywanie kopii do określonego formatu papieru.

Czyszczenie szyby skanera

! OSTRZEŻENIE! Przed przystąpieniem do czyszczenia drukarki należy ją wyłączyć, naciskając przycisk  (przycisk Zasilanie) i wyjmując przewód zasilający z gniazdka elektrycznego.

1. Unieś pokrywę skanera.



2. Oczyszczyć szybę skanera i wewnętrzną część pokrywy za pomocą miękkiej, niestrzępiącej się ściereczki spryskanej łagodnym środkiem do mycia powierzchni szklanych.





! OSTROŻNIE: Do szyby skanera używaj wyłącznie środków do czyszczenia szkła. Nie stosuj środków ściernych, acetonu, benzenu ani czterochloru węgla (czterochlorometanu); substancje te mogą uszkodzić szybę skanera. Unikaj stosowania alkoholu izopropylowego, ponieważ na szybie skanera mogą pozostać smugi.

OSTROŻNIE: Nie rozpylaj środka do mycia powierzchni szklanych bezpośrednio na szybę skanera. Zbyt duża ilość środka może przedostać się pod szybę skanera i go uszkodzić.

3. Zamknij pokrywę skanera i włącz drukarkę.

Czyszczenie obudowy



 **OSTRZEŻENIE!** Przed przystąpieniem do czyszczenia drukarki należy ją wyłączyć, naciskając przycisk  (przycisk Zasilanie) i wyjąć przewód zasilający z gniazdka elektrycznego.

Użyj miękkiej, wilgotnej szmatki nie pozostawiającej pyłu, by wytrzeć kurz, smugi i plamy z obudowy. Nie pozwól na kontakt płynów z zewnętrzną częścią drukarki, ani z panelem sterowania.

Czyszczenie podajnika dokumentów

Jeżeli podajnik dokumentów poda kilka stron lub nie podaje zwykłego papieru, można wyczyścić rolki oraz podkładkę separatora.

Aby oczyścić rolki lub podkładkę separującą

 **OSTRZEŻENIE!** Przed przystąpieniem do czyszczenia drukarki należy ją wyłączyć, naciskając przycisk  (przycisk Zasilanie) i wyjąć przewód zasilający z gniazdka elektrycznego.

1. Usuń wszelkie oryginały z podajnika dokumentów.

2. Podnieś zasobnik wejściowy podajnika dokumentów.

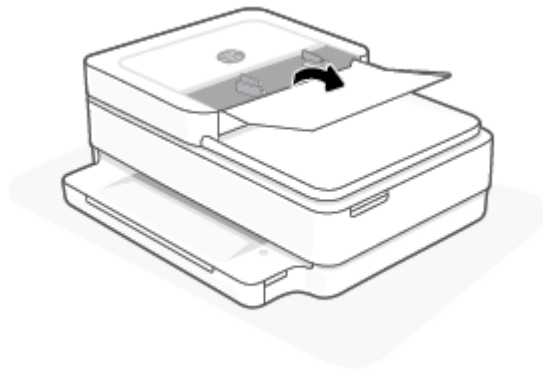

Zapewnia to łatwy dostęp do rolek (1) i podkładki separatora (2).

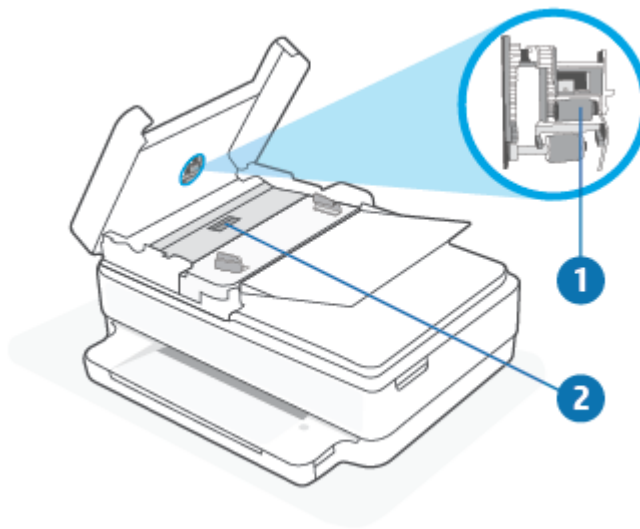

1	Rolki
2	Podkładka separująca

3. Nieznacznie zwilż niestrzępiącą się ściereczką wodą destylowaną, a następnie wyciśnij nadmiar wody.
4. Wilgotną ściereczką zetrzyj zanieczyszczenia z rolek lub podkładki separatora.



 **UWAGA:** Jeśli zanieczyszczenia nie schodzą pod wpływem wody destylowanej, spróbuj zastosować alkohol izopropylowy.

5. Zamknij pokrywę podajnika dokumentów.

Przywracanie oryginalnych ustawień fabrycznych

Jeśli niektóre funkcje zostały wyłączone lub zmieniono niektóre ustawienia, można przywrócić oryginalne ustawienia fabryczne drukarki lub ustawienia sieciowe.

Przywracanie oryginalnych, domyślnych ustawień fabrycznych drukarki

1. Podnieś drzwiczki dostępu do pojemników z tuszem.
2. Przy otwartej pokrywie dostępu do wkładów naciśnij i przytrzymaj przez trzy sekundy przycisk  (Zasilanie) oraz przycisk  **Sieć bezprzewodowa** z tyłu drukarki.

Przywracanie oryginalnych ustawień sieciowych

- Naciśnij i przytrzymaj przez co najmniej trzy sekundy przycisk  **Sieć bezprzewodowa** z tyłu drukarki.

 **UWAGA:** Po zresetowaniu ustawień sieciowych drukarki wcześniej skonfigurowane ustawienia sieci bezprzewodowej (np. szybkość połączenia, adres IP) zostaną usunięte. Adres IP zostanie ustawiony w tryb automatycznego uzyskiwania.

 **WSKAZÓWKA:** Możesz odwiedzić stronę internetową pomocy technicznej firmy HP pod adresem www.support.hp.com, aby uzyskać informacje i narzędzia pomocne przy rozwiązywaniu wielu typowych problemów z drukarką.

(Windows) Uruchom narzędzie [HP Print and Scan Doctor](#), aby zdiagnozować i automatycznie naprawić problemy związane z drukowaniem, skanowaniem i kopiowaniem. Aplikacja nie jest dostępna we wszystkich językach.

Pomoc techniczna firmy HP

Najnowsze aktualizacje produktów i informacje pomocy technicznej można znaleźć na stronie wsparcia produktu pod adresem www.support.hp.com. Pomoc techniczna online firmy HP udostępnia szeroką gamę opcji ułatwiających korzystanie z drukarki:



Pomoc w rozwiązywaniu problemów: Informacje na temat rozwiązywania problemów z zacięciami papieru, połączeniem sieciowym, jakością druku, błędami drukarki i innych.



Pobieranie oprogramowania i sterowników: Pobierz oprogramowanie, sterowniki i oprogramowanie sprzętowe potrzebne do drukarki.



Zapytaj społeczność: Dołącz do forów społecznościowych, aby szukać rozwiązań, zadawać pytania i dzielić się wskazówkami.



Rozwiązania diagnostyczne HP: Użyj narzędzi internetowych firmy HP, aby wykryć swoją drukarkę i odnaleźć zalecane rozwiązania. W przypadku systemów operacyjnych Windows można automatycznie diagnozować i rozwiązywać problemy z drukarką za pomocą programu [HP Print and Scan Doctor](#).



UWAGA: Dostępna jest także pomoc elektroniczna na stronie [Printer Essentials](#). Tutaj można znaleźć odnośniki do instalacji aplikacji HP Smart, zakupu pojemników z atramentem do drukarki (w tym HP Instant Ink, jeśli dotyczy) oraz uzyskać pomoc w zakresie typowych zadań drukarki.

Kontakt z HP

Aby rozwiązać problem z pomocą przedstawiciela pomocy technicznej firmy HP, należy odwiedzić stronę internetową www.support.hp.com. W okresie gwarancji klienci mają bezpłatny dostęp do następujących opcji kontaktu (pomoc techniczna udzielana przez przedstawiciela firmy HP po upływie okresu gwarancji może wymagać wniesienia opłaty):



Czat z przedstawicielem pomocy technicznej HP lub wirtualnym przedstawicielem HP.



Rozmowa telefoniczna z pracownikiem działu pomocy technicznej firmy HP.

Kontaktując się z działem pomocy technicznej HP, należy przygotować się na przekazanie następujących informacji:

- Nazwa produktu (umieszczona na drukarce)

- Numer produktu i numer seryjny (znajduje się za drzwiczkami dostępu do pojemników)



Rejestracja drukarki

Jeśli poświęcisz tylko kilka chwil na rejestrację, możesz uzyskać szybszą obsługę, jeszcze lepszą pomoc techniczną i informacje pomocy technicznej dotyczące urządzenia. Jeśli drukarka nie została zarejestrowana w trakcie instalacji oprogramowania, można zarejestrować się na stronie <https://www.register.hp.com>.

Dodatkowe opcje gwarancyjne

Za dodatkową opłatą są dostępne rozszerzone plany serwisowe dla drukarki. Przejdź na stronę www.hp.com/support, wybierz kraj/region i język, a następnie zapoznaj się z opcjami rozszerzonej gwarancji dostępnymi dla posiadanej drukarki.

10 HP EcoSolutions (HP i ochrona środowiska)

Firma HP dokłada wszelkich starań, by przyczynić się do minimalizacji wpływu użytkowników na środowisko i umożliwić odpowiedzialne drukowanie w domu i w pracy.

Bardziej szczegółowe informacje na temat wytycznych związanych ze środowiskiem, których firma HP przestrzega podczas procesu produkcji, znajdują się w części [Program ochrony środowiska na stronie 128](#). Więcej informacji na temat inicjatyw środowiskowych firmy HP można znaleźć na stronie www.hp.com/ecosolutions.

Tryb oszczędzania energii

Zużycie energii w trybie oszczędzania energii jest ograniczone.

Po wstępnej konfiguracji drukarka przejdzie do trybu oszczędzania energii po 5 min bezczynności.

Zmiana czasu przejścia do trybu oszczędzania energii z poziomu wbudowanego serwera internetowego (EWS)

1. Uruchom wbudowany serwer WWW (EWS). Więcej informacji znajdziesz w [Otwieranie wbudowanego serwera WWW na stronie 37](#).
2. Kliknij zakładkę **Settings** (Ustawienia).
3. W sekcji **Zarządzanie energią** kliknij opcję **Tryb oszczędzania energii** i wybierz żadaną opcję.
4. Kliknij przycisk **Apply** (Zastosuj).

A Informacje techniczne

W tej części zamieszczono dane techniczne oraz informacje o międzynarodowych atestach urządzenia HP ENVY All-in-One 6400e series.

Dodatkowe informacje dostępne są w dokumentacji drukowanej dostarczonej z urządzeniem HP ENVY All-in-One 6400e series.

W tym rozdziale opisano następujące zagadnienia:

- [Informacje firmy HP Company](#)
- [Dane techniczne](#)
- [Informacje o przepisach](#)
- [Program ochrony środowiska](#)

Informacje firmy HP Company

Informacje zawarte w niniejszym dokumencie mogą ulec zmianie bez powiadomienia.

Wszelkie prawa zastrzeżone. Kopiowanie, adaptacja lub tłumaczenie tych materiałów nie jest dozwolone bez uprzedniej pisemnej zgody firmy HP, z wyjątkiem przypadków dozwolonych w ramach praw autorskich. Wszystkie gwarancje udzielane w odniesieniu do Produktów i Usług HP określone zostały w oświadczeniach gwarancyjnych załączanych do każdego produktu i usługi. Żadne informacje tu zawarte nie mogą być rozumiane jako zawierające dodatkowe gwarancje. HP nie będzie odpowiedzialne za błędy techniczne czy edytorskie lub pominięcia zawarte w dokumencie.

© Copyright 2021 HP Development Company, L.P.

Microsoft i Windows są zastrzeżonymi znakami towarowymi firmy Microsoft Corporation w Stanach Zjednoczonych i/lub w innych krajach.

Bluetooth jest znakiem towarowym należącym do odpowiedniego podmiotu używanym przez firmę HP Inc. na podstawie licencji.

Dane techniczne

Informacje zawarte w niniejszym dokumencie mogą ulec zmianie bez uprzedniego powiadomienia. Więcej informacji na temat danych technicznych urządzenia znajdziesz w arkuszu danych technicznych pod adresem www.support.hp.com.

Wymagania systemowe

- Informacje na temat wymaganego oprogramowania i wymagań systemowych lub przyszłych wersji systemów operacyjnych i ich obsługi znajdują się w witrynie pomocy technicznej HP pod adresem www.support.hp.com.

Dane techniczne środowiska pracy

- Zalecany zakres temperatury pracy: od 15°C do 30°C
- Dopuszczalny zakres temperatur otoczenia w trakcie pracy: od 5°C do 40°C
- Wilgotność: Wilgotność względna od 25 do 75% (zalecana);
- Zakres temperatury podczas przechowywania: od -40°C do 60°C
- W obecności silnego pola elektromagnetycznego wydruk z drukarki może być lekko zniekształcony

pojemność zasobnika papieru

- Arkusze papieru zwykłego: Maks. 80
- Koperty: Maks. 10
- Karty katalogowe: Maks. 40
- Papier fotograficzny: Maks. 30

Pojemność zasobnika wyjściowego

- Arkusze papieru zwykłego: Maks. 25
- Koperty: Do 5
- Papier fotograficzny: Maks. 10

Pojemność zasobnika wejściowego podajnika dokumentów

- Arkusze papieru zwykłego: Maks. 35

Rozmiar papieru

- Kompletną listę obsługiwanych rozmiarów nośników można znaleźć w oprogramowaniu drukarki.

Gramatury papieru

- Zwykły papier: od 60 do 90 g/m²
- Koperty: od 75 do 90 g/m²
- Karty: do 200 g/m²
- Papier fotograficzny: do 300 g/m²

Dane techniczne drukowania

- Szybkość drukowania zależy od stopnia złożoności dokumentu.
- Metoda: termiczny druk atramentowy na żądanie
- Język: PCL3 GUI

Rozdzielczość druku

- Listę obsługiwanych rozdzielczości druku można znaleźć na stronie wsparcia produktu pod adresem www.support.hp.com.

Parametry skanowania

- • Rozdzielczość optyczna: do 1200 dpi
- • Rozdzielczość sprzętowa: do 1200 x 1200 dpi
- • Zwiększona rozdzielczość: do 1200 x 1200 dpi
- • Głębokość koloru: 24-bitowa w kolorze, 8-bitowa skala szarości (256 odcieni szarości)
- • Maksymalny rozmiar skanowania z szyby: 215,9 x 297 mm (8,5 x 11,7 cala)
- • Maksymalny rozmiar skanowania (podajnik dokumentów): 215,9 x 297 mm (8,5 x 11,7 cala)
- • Obsługiwane typy plików: RAW, JPEG, PDF
- • Wersja Twain: 1,9

Dane techniczne kopiowania

- • Rozdzielczość kopiowania (kopie czarno-białe i kolorowe): maks. 300 x 300 dpi
- • Cyfrowe przetwarzanie obrazów
- • Maksymalna liczba kopii zależy od modelu urządzenia.
- • Szybkość kopiowania zależy od stopnia złożoności dokumentu i modelu.

Wydajność wkładu drukującego

- Więcej informacji na temat szacunkowej wydajności kaset drukujących można znaleźć w witrynie firmy HP pod adresem www.hp.com/go/learnaboutequipment.

Informacje dźwiękowe

- Jeśli masz dostęp do Internetu, możesz uzyskać dźwiękowe informacje w [witrynie internetowej firmy HP](http://www.hp.com/go/learnaboutequipment).

Informacje o przepisach

Urządzenie HP ENVY All-in-One 6400e series spełnia wymagania określone przepisami obowiązującymi w kraju/regionie użytkownika.

W tym rozdziale opisano następujące zagadnienia:

- [Prawny numer modelu](#)
- [Oświadczenie FCC](#)
- [Informacje dla użytkowników w Korei](#)
- [Oświadczenie o zgodności VCCI \(klasa B\) dla użytkowników w Japonii](#)
- [Informacje dotyczące przewodu zasilającego dla użytkowników w Japonii](#)
- [Oświadczenie o emisji hałasu dla Niemiec](#)
- [Zawiadomienie dotyczące Unii Europejskiej i Wielkiej Brytanii](#)
- [Urządzenia z funkcjami komunikacji bezprzewodowej](#)
- [Oświadczenie dotyczące miejsc pracy wyposażonych w monitory dla Niemiec](#)
- [Deklaracja zgodności](#)
- [Przepisy w zakresie sieci bezprzewodowych](#)

Prawny numer modelu

Ze względu na obowiązek identyfikacji produktowi nadano prawny numer modelu (Regulatory Model Number). Do produktu przypisano następujący prawny numer modelu: SNPRC-1807-02. Należy zauważyć, że ten numer różni się od nazw marketingowych lub numerów produktów.

Oświadczenie FCC

The United States Federal Communications Commission (in 47 CFR 15.105) has specified that the following notice be brought to the attention of users of this product.

This equipment has been tested and found to comply with the limits for a Class B digital device, pursuant to Part 15 of the FCC Rules. These limits are designed to provide reasonable protection against harmful interference in a residential installation. This equipment generates, uses and can radiate radio frequency energy and, if not installed and used in accordance with the instructions, may cause harmful interference to radio communications. However, there is no guarantee that interference will not occur in a particular installation. If this equipment does cause harmful interference to radio or television reception, which can be determined by turning the equipment off and on, the user is encouraged to try to correct the interference by one or more of the following measures:

- Reorient or relocate the receiving antenna.
- Increase the separation between the equipment and the receiver.
- Connect the equipment into an outlet on a circuit different from that to which the receiver is connected.
- Consult the dealer or an experienced radio/TV technician for help.

For further information, contact: Manager of Corporate Product Regulations, HP Inc. 1501 Page Mill Road, Palo Alto, CA 94304, U.S.A.

Modifications (part 15.21)

The FCC requires the user to be notified that any changes or modifications made to this device that are not expressly approved by HP may void the user's authority to operate the equipment.

This device complies with Part 15 of the FCC Rules. Operation is subject to the following two conditions: (1) this device may not cause harmful interference, and (2) this device must accept any interference received, including interference that may cause undesired operation.

Informacje dla użytkowników w Korei

B급 기기 (가정용 방송통신기자재)	이 기기는 가정용(B급) 전자파적합기기로서 주로 가정에서 사용하는 것을 목적으로 하며, 모든 지역에서 사용할 수 있습니다.
------------------------	--

Oświadczenie o zgodności VCCI (klasa B) dla użytkowników w Japonii

この装置は、クラス B 機器です。この装置は、住宅環境で使用することを目的としていますが、この装置がラジオやテレビジョン受信機に近接して使用されると、受信障害を引き起こすことがあります。取扱説明書に従って正しい取り扱いをして下さい。

VCCI-B

Informacje dotyczące przewodu zasilającego dla użytkowników w Japonii

製品には、同梱された電源コードをお使い下さい。

同梱された電源コードは、他の製品では使用出来ません。

Oświadczenie o emisji hałasu dla Niemiec

Geräuschemission

LpA < 70 dB am Arbeitsplatz im Normalbetrieb nach DIN 45635 T. 19

Zawiadomienie dotyczące Unii Europejskiej i Wielkiej Brytanii



Produkty ze znakiem CE i UK są zgodne z obowiązującymi dyrektywami UE oraz odpowiadającymi im aktami ustawowymi Wielkiej Brytanii i mogą działać w co najmniej jednym kraju członkowskim Unii Europejskiej oraz w Wielkiej Brytanii. Pełny tekst deklaracji zgodności dla Unii Europejskiej i Wielkiej Brytanii można znaleźć na następującej stronie internetowej: www.hp.eu/certificates (wyszukaj nazwę modelu urządzenia lub jego numer Regulatory Model Number (RMN), który znajduje się na etykiecie dotyczącej zgodności z normami).

Punkt kontaktowy w sprawach związanych ze zgodnością z normami:

Dla Unii Europejskiej: HP Deutschland GmbH, HP HQ-TRE, 71025 Boeblingen, Niemcy

Dla Wielkiej Brytanii: HP Inc UK Ltd, Regulatory Enquiries, Earley West, 300 Thames Valley Park Drive, Reading, RG6 1PT

E-mail: techregshelp@hp.com

Urządzenia z funkcjami komunikacji bezprzewodowej

Promieniowanie elektromagnetyczne

To urządzenie spełnia międzynarodowe wytyczne (ICNIRP) dotyczące narażenia na promieniowanie radiowe.

Jeśli zawiera nadajnik/odbiornik radiowy, to w normalnych warunkach przy zachowaniu odległości 20 cm poziomy promieniowania radiowego spełniają wymagania UE.

Funkcje komunikacji bezprzewodowej w Europie

W przypadku produktów pozwalających na komunikację radiową w standardzie 802.11 b/g/n lub Bluetooth:

- Pasmo częstotliwości radiowych: 2400–2483,5 MHz, z mocą transmisji 20 dBm (100 mW) lub mniejszą.

W przypadku produktów pozwalających na komunikację radiową w standardzie 802.11 a/b/g/n/ac:

- Pasmo częstotliwości radiowych: 2400–2483,5 MHz, z mocą transmisji 20 dBm (100 mW) lub mniejszą.
- Pasmo częstotliwości radiowych: 5170–5330 MHz, z mocą transmisji 23 dBm (200 mW) lub mniejszą.
- Pasmo częstotliwości radiowych: 5490–5730 MHz, z mocą transmisji 23 dBm (200 mW) lub mniejszą.
- Pasmo częstotliwości radiowych: 5735–5835 MHz, z mocą transmisji 13,98 dBm (25 mW) lub mniejszą.

				
AT	BE	BG	CY	CZ
DE	DK	EE	EL	ES
FI	FR	HR	HU	IE
IT	LT	LU	LV	MT
NL	PL	PT	RO	SE
SI	SK	IS	LI	NO
CH	TR	UK(NI)		
AL	BA	MD	ME	MK
RS	UK	XK		

WAŻNE: Bezprzewodowa sieć LAN IEEE 802.11x z pasmem częstotliwości 5,17–5,33 GHz jest ograniczona **tylko do zastosowań wewnętrznych** we wszystkich krajach/regionach wymienionych w tabeli. Używanie tej sieci WLAN na zewnątrz może spowodować zakłócenie istniejących usług radiowych.

Oświadczenie dotyczące miejsc pracy wyposażonych w monitory dla Niemiec

GS-Erklärung (Deutschland)

Das Gerät ist nicht für die Benutzung im unmittelbaren Gesichtsfeld am Bildschirmarbeitsplatz vorgesehen. Um störende Reflexionen am Bildschirmarbeitsplatz zu vermeiden, darf dieses Produkt nicht im unmittelbaren Gesichtsfeld platziert werden.

Deklaracja zgodności

Deklarację zgodności można znaleźć na stronie www.hp.eu/certificates.

Przepisy w zakresie sieci bezprzewodowych

W tej części znajdują się następujące informacje prawne dotyczące produktów bezprzewodowych:

- [Promieniowanie fal radiowych](#)
- [Informacje dla użytkowników w Kanadzie \(5 GHz\)](#)
- [Informacje dla użytkowników na Tajwanie \(5 GHz\)](#)
- [Informacje dla użytkowników w Serbii \(5 GHz\)](#)
- [Informacje dla użytkowników w Meksyku](#)
- [Informacje dla użytkowników w Brazylii](#)
- [Informacje dla użytkowników w Kanadzie](#)
- [Informacje dla użytkowników na Tajwanie](#)
- [Informacje dla użytkowników w Japonii](#)
- [Informacje dla użytkowników w Tajlandii \(5 GHz\)](#)

Promieniowanie fal radiowych

⚠ CAUTION: The radiated output power of this device is far below the FCC radio frequency exposure limits. Nevertheless, the device shall be used in such a manner that the potential for human contact during normal operation is minimized. This product and any attached external antenna, if supported, shall be placed in such a manner to minimize the potential for human contact during normal operation. In order to avoid the possibility of exceeding the FCC radio frequency exposure limits, human proximity to the antenna shall not be less than 20 cm (8 inches) during normal operation.

Informacje dla użytkowników w Kanadzie (5 GHz)

⚠ CAUTION: When using IEEE 802.11a wireless LAN, this product is restricted to indoor use, due to its operation in the 5.15- to 5.25-GHz frequency range. The Industry Canada requires this product to be used indoors for the frequency range of 5.15 GHz to 5.25 GHz to reduce the potential for harmful interference to co-channel mobile satellite systems. High-power radar is allocated as the primary user of the 5.25- to 5.35-GHz and 5.65- to 5.85-GHz bands. These radar stations can cause interference with and/or damage to this device.

⚠ ATTENTION: Lors de l'utilisation du réseau local sans fil IEEE 802.11a, ce produit se limite à une utilisation en intérieur à cause de son fonctionnement sur la plage de fréquences de 5,15 à 5,25 GHz. Industrie Canada stipule que ce produit doit être utilisé en intérieur dans la plage de fréquences de 5,15 à 5,25 GHz afin de réduire le risque d'interférences éventuellement dangereuses avec les systèmes mobiles par satellite via un canal adjacent. Le radar à haute puissance est alloué pour une utilisation principale dans une plage de fréquences de 5,25 à 5,35 GHz et de 5,65 à 5,85 GHz. Ces stations radar peuvent provoquer des interférences avec cet appareil et l'endommager.

Informacje dla użytkowników na Tajwanie (5 GHz)

應避免影響附近雷達系統之操作。

高增益指向性天線只得應用於固定式點對點系統。

Informacje dla użytkowników w Serbii (5 GHz)

Upotreba ovog uređaja je ograničena na zatvorene prostore u slučajevima koriscenja na frekvencijama od 5150-5350 MHz.

Informacje dla użytkowników w Meksyku

La operación de este equipo está sujeta a las siguientes dos condiciones: (1) es posible que este equipo o dispositivo no cause interferencia perjudicial y (2) este equipo o dispositivo debe aceptar cualquier interferencia, incluyendo la que pueda causar su operación no deseada.

Para saber el modelo de la tarjeta inalámbrica utilizada, revise la etiqueta regulatoria de la impresora.

Informacje dla użytkowników w Brazylii

Este equipamento opera em caráter secundário, isto é, não tem direito à proteção contra interferência prejudicial, mesmo de estações do mesmo tipo, e não pode causar interferência em sistemas operando em caráter primário. Este equipamento não tem direito à proteção contra interferência prejudicial e não pode causar interferência em sistemas devidamente autorizados.

Para obter mais informações, verifique o site da ANATEL www.anatel.gov.br.

Informacje dla użytkowników w Kanadzie

Under Industry Canada regulations, this radio transmitter may only operate using an antenna of a type and maximum (or lesser) gain approved for the transmitter by Industry Canada. To reduce potential radio interference to other users, the antenna type and its gain should be so chosen that the equivalent isotropically radiated power (e.i.r.p.) is not more than that necessary for successful communication.

This device complies with Industry Canada licence-exempt RSS standard(s). Operation is subject to the following two conditions: (1) this device may not cause interference, and (2) this device must accept any interference, including interference that may cause undesired operation of the device.

WARNING! Exposure to Radio Frequency Radiation. The radiated output power of this device is below the Industry Canada radio frequency exposure limits. Nevertheless, the device should be used in such a manner that the potential for human contact is minimized during normal operation.

To avoid the possibility of exceeding the Industry Canada radio frequency exposure limits, human proximity to the antennas should not be less than 20 cm (8 inches).

Conformément au Règlement d'Industrie Canada, cet émetteur radioélectrique ne peut fonctionner qu'avec une antenne d'un type et d'un gain maximum (ou moindre) approuvé par Industrie Canada. Afin de réduire le brouillage radioélectrique potentiel pour d'autres utilisateurs, le type d'antenne et son gain doivent être choisis de manière à ce que la puissance isotrope rayonnée équivalente (p.i.r.e.) ne dépasse pas celle nécessaire à une communication réussie.

Cet appareil est conforme aux normes RSS exemptes de licence d'Industrie Canada. Son fonctionnement dépend des deux conditions suivantes : (1) cet appareil ne doit pas provoquer d'interférences nuisibles et (2) doit accepter toutes les interférences reçues, y compris des interférences pouvant provoquer un fonctionnement non souhaité de l'appareil.

AVERTISSEMENT relatif à l'exposition aux radiofréquences. La puissance de rayonnement de cet appareil se trouve sous les limites d'exposition de radiofréquences d'Industrie Canada. Néanmoins, cet appareil doit être utilisé de telle sorte qu'il doive être mis en contact le moins possible avec le corps humain.

Afin d'éviter le dépassement éventuel des limites d'exposition aux radiofréquences d'Industrie Canada, il est recommandé de maintenir une distance de plus de 20 cm entre les antennes et l'utilisateur.

Informacje dla użytkowników na Tajwanie

取得審驗證明之低功率射頻器材，非經核准，公司、商號或使用者均不得擅自變更頻率、加大功率或變更原設計之特性及功能。低功率射頻器材之使用不得影響飛航安全及干擾合法通信；經發現有干擾現象

時，應立即停用，並改善至無干擾時方得繼續使用。前述合法通信，指依電信管理法規定作業之無線電通信。低功率射頻器材須忍受合法通信或工業、科學及醫療用電波輻射性電機設備之干擾。

Informacje dla użytkowników w Japonii

この機器は技術基準適合証明又は工事設計認証を受けた無線設備を搭載しています。

Informacje dla użytkowników w Tajlandii (5 GHz)

เครื่องวิทยุคมนาคมนี้มีระดับการแผ่คลื่นแม่เหล็กไฟฟ้าสอดคล้องตามมาตรฐานความปลอดภัยต่อสุขภาพของมนุษย์จากการใช้เครื่องวิทยุคมนาคมที่คณะกรรมการกิจการโทรคมนาคมแห่งชาติประกาศกำหนด

This radio communication equipment has the electromagnetic field strength in compliance with the Safety Standard for the Use of Radio Communication Equipment on Human Health announced by the National Telecommunications Commission.

Program ochrony środowiska

Firma HP dokłada wszelkich starań, aby dostarczać wysokiej jakości produkty o znikomym stopniu szkodliwości dla środowiska. W projekcie urządzenia uwzględniono kwestię recyklingu. Liczba materiałów została ograniczona do minimum przy jednoczesnym zapewnieniu odpowiedniej funkcjonalności i niezawodności urządzenia. Różne materiały mogą zostać w łatwy sposób rozdzielone. Łączniki i inne powiązania mogą zostać łatwo odnalezione, są łatwo dostępne i można je w łatwy sposób usunąć przy użyciu standardowych narzędzi. Szybki dostęp do ważnych części umożliwia efektywny demontaż i naprawę. Dodatkowe informacje o programie ochrony środowiska firmy HP można znaleźć w witrynie sieci Web pod adresem:

www.hp.com/sustainableimpact

- [Porady HP dotyczące zmniejszania wpływu na środowisko](#)
- [Wskazówki ekologiczne](#)
- [Rozporządzenie Komisji Europejskiej 1275/2008](#)
- [Papier](#)
- [Tworzywa sztuczne](#)
- [Karty charakterystyki](#)
- [Program recyklingu](#)
- [Program recyklingu materiałów eksploatacyjnych do drukarek atramentowych firmy HP](#)
- [Pobór mocy](#)
- [Utylizacja zużytego sprzętu przez użytkowników](#)
- [Substancje chemiczne](#)
- [Deklaracja dotycząca oznaczenia substancji zastrzeżonych \(Tajwan\)](#)
- [Tabela niebezpiecznych substancji/elementów i ich zawartości \(Chiny\)](#)
- [Ograniczenia dotyczące substancji niebezpiecznych \(Indie\)](#)
- [Oświadczenie dotyczące dyrektywy RoHS \(Turcja\)](#)
- [EPEAT](#)
- [Informacje dla użytkowników produktów oznaczonych etykietą SEPA \(Chiny\)](#)
- [Chińskie etykiety energetyczne na drukarkach, faksach i kopiarkach](#)
- [Utylizacja baterii na Tajwanie](#)
- [Dyrektywa UE dotycząca baterii](#)
- [Uwaga dla użytkowników w Brazylii](#)
- [Ostrzeżenie stanu Kalifornia o materiałach zawierających nadchlorany](#)
- [Usuwanie odpadów w Brazylii](#)

Porady HP dotyczące zmniejszania wpływu na środowisko

- Wybór papieru z szerokiej gamy papierów HP z certyfikatem FSC® lub PEFC™ daje gwarancję, że masa papierowa pochodzi z renomowanego i dobrze zarządzanego źródła¹.
- Oszczędzaj zasoby naturalne — korzystaj z papieru makulaturowego.
- Oryginalne pojemniki z tuszem HP można poddać recyklingowi w łatwy i bezpłatny sposób dzięki programowi HP Planet Partners dostępnemu w 47 krajach i terytoriach na całym świecie².
- Oszczędzaj papier, drukując po obu stronach kartki.
- Oszczędzaj energię, wybierając produkty HP z certyfikatem ENERGY STAR®.
- Zredukuj swój ślad węglowy — wszystkie drukarki HP są wyposażone w ustawienia do zarządzania zasilaniem, które pozwalają kontrolować zużycie energii.
- Na stronie www.hp.com/ecosolutions można znaleźć więcej informacji o tym, jak HP i nasi klienci ograniczają swój wpływ na środowisko naturalne.

¹ Papier HP z certyfikatem FSC®C017543 lub PEFC™TMPEFC/29-13-198.

² Dostępność programu jest ograniczona. Obecnie program HP Planet Partners umożliwia zwrot i recykling oryginalnych pojemników z tuszem HP w ponad 50 krajach, terytoriach i regionach w Azji, Europie i obu Amerykach. Więcej informacji można znaleźć na stronie: www.hp.com/recycle.

Wskazówki ekologiczne

HP stara się pomagać klientom zmniejszać oddziaływanie na środowisko naturalne. Więcej informacji o inicjatywach środowiskowych HP można znaleźć na stronie internetowej HP Eco Solutions.

www.hp.com/sustainableimpact

Rozporządzenie Komisji Europejskiej 1275/2008

Dane dotyczące zasilania produktu, w tym zużycie energii przy pozostawianiu urządzenia w trybie gotowości i równoczesnym połączeniu z siecią, gdy wszystkie porty sieci przewodowej są połączone i wszystkie porty sieci bezprzewodowej są aktywne, można znaleźć w sekcji P15 „Additional Information” dokumentu IT ECO Declaration produktu na stronie www.hp.com/hpinfo/globalcitizenship/environment/productdata/itecodesktop-pc.html.

Papier

W opisanym produkcie można używać papieru makulaturowego zgodnego z normą DIN 19309 i EN 12281:2002.

Tworzywa sztuczne

Elementy z tworzyw sztucznych o wadze przekraczającej 25 gramów są oznaczone zgodnie z międzynarodowymi standardami, które zwiększają możliwość identyfikacji tworzyw sztucznych do przetworzenia po zużyciu produktu.

Karty charakterystyki

Karty charakterystyki, informacje dotyczące bezpieczeństwa produktów i środowiska są dostępne pod adresem www.hp.com/go/ecodata lub na żądanie.

Program recyklingu

Firma HP podejmuje w wielu krajach/regionach coraz więcej inicjatyw dotyczących zwrotu oraz recyklingu swoich produktów, a także współpracuje z największymi na świecie ośrodkami recyklingu urządzeń elektronicznych. Firma HP oszczędza zasoby, ponownie sprzedając niektóre ze swoich najbardziej popularnych produktów. Więcej informacji dotyczących recyklingu produktów firmy HP można znaleźć pod adresem:

www.hp.com/recycle

Program recyklingu materiałów eksploatacyjnych do drukarek atramentowych firmy HP

Firma HP podejmuje różne działania mające na celu ochronę środowiska. Program recyklingu materiałów eksploatacyjnych HP Inkjet Supplies Recycling Program jest dostępny w wielu krajach/regionach. Umożliwia on bezpłatny recykling zużytych kaset i pojemników z tuszem. Więcej informacji można znaleźć w witrynie sieci Web:

www.hp.com/recycle

Pobór mocy

Urządzenia HP do drukowania i przetwarzania obrazów oznaczone logo ENERGY STAR® są certyfikowane przez amerykańską Agencję Ochrony Środowiska. Na urządzeniach spełniających wymagania ENERGY STAR dla urządzeń do przetwarzania obrazu znajduje się następujące oznaczenie:



Dodatkowe informacje o urządzeniach zgodnych z normą ENERGY STAR znajdują się pod adresem:

www.hp.com/go/energystar

Utylizacja zużytego sprzętu przez użytkowników



Ten symbol oznacza, że tego produktu nie można utylizować z innymi odpadami z gospodarstwa domowego. Należy chronić zdrowie i środowisko poprzez dostarczenie zużytego produktu do wyznaczonego punktu odbioru zużytych produktów elektrycznych i elektronicznych. Więcej informacji można uzyskać, kontaktując się z firmą zajmującą się utylizacją odpadów z gospodarstwa domowego lub odwiedzając stronę <http://www.hp.com/recycle>.

Substancje chemiczne

Firma HP zobowiązuje się do dostarczania swoim klientom wszystkich informacji na temat substancji chemicznych w naszych produktach, zgodnie z wymogami takich przepisów, jak REACH (Dyrektywa EC No 1907/2006 Parlamentu Europejskiego i Komisji Europejskiej). Raport z informacjami o chemikaliach w tym produkcie można odnaleźć pod adresem: www.hp.com/go/reach.

Deklaracja dotycząca oznaczenia substancji zastrzeżonych (Tajwan)

台灣 限用物質含有情況標示聲明書

Taiwan Declaration of the Presence Condition of the Restricted Substances Marking

單元 Modul	限用物質及其化學符號					
	Restricted substances and their chemical symbols					
	鉛 (Pb)	汞 (Hg)	鎘 (Cd)	六價鉻 (Cr ⁶⁺)	多溴聯苯 (PBB)	多溴二苯醚 (PBDE)
列印引擎 Print engine	—	○	○	○	○	○
外殼和紙匣 External casing and trays	○	○	○	○	○	○
電源供應器 Power supply	—	○	○	○	○	○
電線 Cables	○	○	○	○	○	○
印刷電路板 Printed circuit board	—	○	○	○	○	○
控制面板 Control panel	—	○	○	○	○	○
墨水匣 Cartridge	○	○	○	○	○	○
掃描器 組件 Scanner assembly	—	○	○	○	○	○

備考 1. “超出 0.1 wt %” 及 “超出 0.01 wt %” 係指限用物質之百分比含量超出百分比含量基準值。

Note 1: “Exceeding 0.1 wt %” and “exceeding 0.01 wt %” indicate that the percentage content of the restricted substance exceeds the reference percentage value of presence condition.

備考 2. “○” 係指該項限用物質之百分比含量未超出百分比含量基準值。

Note 2: “○” indicates that the percentage content of the restricted substance does not exceed the percentage of reference value of presence.

備考 3. “—” 係指該項限用物質為排除項目。

Note 3: “—” indicates that the restricted substance corresponds to the exemption.

若要存取產品的最新使用指南或手冊，請前往 www.support.hp.com。選取搜尋您的產品，然後依照畫面上的指示繼續執行。

To access the latest user guides or manuals for your product, go to www.support.hp.com. Select **Find your product**, and then follow the onscreen instructions.

Tabela niebezpiecznych substancji/elementów i ich zawartości (Chiny)

产品中有害物质或元素的名称及含量

根据中国《电器电子产品有害物质限制使用管理办法》 

部件名称	有害物质					
	铅 (Pb)	汞 (Hg)	镉 (Cd)	六价铬 (Cr(VI))	多溴联苯 (PBB)	多溴二苯醚 (PBDE)
外壳和托盘	○	○	○	○	○	○
电线	○	○	○	○	○	○
印刷电路板	X	○	○	○	○	○
打印系统	X	○	○	○	○	○
显示器	X	○	○	○	○	○
喷墨打印机墨盒	○	○	○	○	○	○
驱动光盘	X	○	○	○	○	○
扫描仪	X	○	○	○	○	○
网络配件	X	○	○	○	○	○
电池板	X	○	○	○	○	○
自动双面打印系统	○	○	○	○	○	○
外部电源	X	○	○	○	○	○

本表格依据 SJ/T 11364 的规定编制。

○: 表示该有害物质在该部件所有均质材料中的含量均在 GB/T 26572 规定的限量要求以下。

X: 表示该有害物质至少在该部件的某一均质材料中的含量超出 GB/T 26572 规定的限量要求。

此表中所有名称中含“X”的部件均符合中国 RoHS 达标管理目录限用物质应用例外清单的豁免。

此表中所有名称中含“X”的部件均符合欧盟 RoHS 立法。

注: 环保使用期限的参考标识取决于产品正常工作的温度和湿度等条件。

Ograniczenia dotyczące substancji niebezpiecznych (Indie)

This product, as well as its related consumables and spares, complies with the reduction in hazardous substances provisions of the "India E-waste (Management and Handling) Rule 2016." It does not contain lead, mercury, hexavalent chromium, polybrominated biphenyls or polybrominated diphenyl ethers in concentrations exceeding 0.1 weight % and 0.01 weight % for cadmium, except for where allowed pursuant to the exemptions set in Schedule 2 of the Rule.

Oświadczenie dotyczące dyrektywy RoHS (Turcja)

Türkiye Cumhuriyeti: AEEE Yönetmeliğine Uygundur

EPEAT

Most HP products are designed to meet EPEAT. EPEAT is a comprehensive environmental rating that helps identify greener electronics equipment. For more information on EPEAT go to www.epeat.net. For information on HP's EPEAT registered products go to www.hp.com/hpinfo/globalcitizenship/environment/pdf/epeat_printers.pdf.

Informacje dla użytkowników produktów oznaczonych etykietą SEPA (Chiny)

中国环境标识认证产品用户说明

噪声大于 63.0 dB(A) 的办公设备不宜放置于办公室内，请在独立的隔离区域使用。

如需长时间使用本产品或打印大量文件，请确保在通风良好的房间内使用。

如您需要确认本产品处于零能耗状态，请按下电源关闭按钮，并将插头从电源插座断开。

您可以使用再生纸，以减少资源耗费。

Chińskie etykiety energetyczne na drukarkach, faksach i kopiarkach

复印机、打印机和传真机能源效率标识实施规则

依据“复印机、打印机和传真机能源效率标识实施规则”，该打印机具有中国能效标识。标识上显示的能效等级和操作模式值根据“复印机、打印机和传真机能效限定值及能效等级”标准（“GB 21521”）来确定和计算。

1. 能效等级

产品能效等级分 3 级，其中 1 级能效最高。能效限定值根据产品类型和打印速度由标准确定。能效等级则根据基本功耗水平以及网络接口和内存等附加组件和功能的功率因子之和来计算。

2. 能效信息

喷墨打印机

— 操作模式功率

睡眠状态的能耗按照 GB 21521 的标准来衡量和计算。该数据以瓦特 (W) 表示。

— 待机功率

待机状态是产品连接到电网电源上功率最低的状态。该状态可以延续无限长时间，且使用者无法改变此状态下产品的功率。对于“成像设备”产品，“待机”状态通常相当于“关闭”状态，但也可能相当于“准备”状态或者“睡眠”状态。该数据以瓦特 (W) 表示。

— 睡眠状态预设延迟时间

出厂前由制造商设置的时间决定了该产品在完成主功能后进入低耗模式（例如睡眠、自动关机）的时间。该数据以分钟表示。

— 附加功能功率因子之和

网络接口和内存等附加功能的功率因子之和。该数据以瓦特 (W) 表示。

标识上显示的能耗数据是根据典型配置测量得出的数据，此类配置包含登记备案的打印机依据复印机、打印机和传真机能源效率标识实施规则所选的所有配置。因此，该特定产品型号的实际能耗可能与标识上显示的数据有所不同。

要了解规范的更多详情, 请参考最新版的 GB 21521 标准。

Utylizacja baterii na Tajwanie

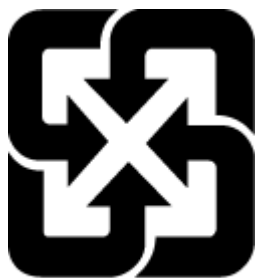

廢電池請回收

Dyrektywa UE dotycząca baterii



To urządzenie zawiera baterię, która jest wykorzystywana do zachowania integralności danych zegara czasu rzeczywistego lub ustawień urządzenia, a jej przewidywana żywotność jest dłuższa niż przewidywana eksploatacja urządzenia. Naprawa lub wymiana tej baterii powinna być przeprowadzana przez wykwalifikowanego serwisanta.

Uwaga dla użytkowników w Brazylii

A bateria deste equipamento nao foi projetada para ser removida pelo cliente.

Ostrzeżenie stanu Kalifornia o materiałach zawierających nadchlorany

Perchlorate material - special handling may apply. See: www.dtsc.ca.gov/hazardouswaste/perchlorate

This product's real-time clock battery or coin cell battery may contain perchlorate and may require special handling when recycled or disposed of in California.

Usuwanie odpadów w Brazylii



Não descarte o produto eletrônico em lixo comum

Este produto eletrônico e seus componentes não devem ser descartados no lixo comum, pois embora estejam em conformidade com padrões mundiais de restrição a substâncias nocivas, podem conter, ainda que em quantidades mínimas, substâncias impactantes ao meio ambiente. Ao final da vida útil deste produto, o usuário deverá entregá-lo à HP. A não observância dessa orientação sujeitará o infrator às sanções previstas em lei.

Após o uso, as pilhas e/ou baterias dos produtos HP deverão ser entregues ao estabelecimento comercial ou rede de assistência técnica autorizada pela HP.

Para maiores informações, inclusive sobre os pontos de recebimento, acesse:

www.hp.com.br/reciclar

Indeks

A

adres IP
sprawdzanie adresu drukarki 44

C

czyszczenie
obudowa 111
podajnik dokumentów 111
szyba skanera 110

D

dostęp od tyłu
ilustracja 3
drukowanie
dane techniczne 121
dwustronne 52
rozwiązywanie problemów 101
strona diagnostyczna 107
drukowanie, na obu stronach 52
drukowanie dwustronne 52
Drzwiczki dostępu do pojemników z tuszem
umiejscowienie 2
dwustronne drukowanie 52

E

EWS. *Patrz* wbudowany serwer internetowy

G

gniazdo zasilania, umiejscowienie 3
gwarancja 115

I

informacje o przepisach 122
informacje prawne
prawny numer identyfikacyjny modelu 122

informacje techniczne

dane techniczne drukowania 121
dane techniczne kopiowania 121
dane techniczne środowiska pracy 120
parametry skanowania 121

K

konserwacja
czyszczenie 111
sprawdzanie poziomów tuszu 69
strona diagnostyczna 107
kopiowanie
dane techniczne 121

Ł

łączniki, umiejscowienie 3

N

nośniki
dupleks 52

O

obsługa klienta
gwarancja 115
obsługiwane systemy operacyjne 120
odzysk
pojemniki z tuszem 130
oprogramowanie
skanowanie 61
Webscan 64
oprogramowanie drukarki (Windows)
informacje 42
otwieranie 41, 42

P

panel sterowania
funkcje 4
przyciski 4
panel sterowania drukarki
umiejscowienie 2
papier
przekrzywione strony 92
rozwiązywanie problemów z pobieraniem 92
usuwanie zacięć 84
pobierane kilka stron, rozwiązywanie problemów 92
pobieranie papieru, rozwiązywanie problemów 92
podajnik dokumentów
czyszczenie 111
podawanie, rozwiązywanie problemów 111
podajniki
usuwanie zacięć papieru 84
pojemniki z tuszem
sprawdzanie poziomów tuszu 69
wskazówki 68
połączenie sieciowe
połączenie bezprzewodowe 28
poziomy tuszu, sprawdzanie 69
przekrzywienie, rozwiązywanie problemów
drukowanie 92
przyciski, panel sterowania 4
R
raport o jakości wydruku 107
raport stanu drukarki
zawarte informacje 107
raport testu dostępu sieciowego 108

raport testu komunikacji
bezprzewodowej 107

raporty
diagnostyka 107
dostęp sieciowy 108
test komunikacji
bezprzewodowej 107

rozwiązywanie problemów
drukowanie 101
HP Smart 83
papier nie jest pobierany z
zasobnika 92
pobierane jest kilka stron 92
problemy z pobieraniem
papieru 92
przekrzywione strony 92
raport stanu drukarki 107
strona konfiguracji sieci 107
wbudowany serwer
internetowy 43
zasilanie 101

S

sieci
rysunek złącza 3
ustawienia bezprzewodowe 107
ustawienia wyświetlania
i drukowania 7

skaner, szyba
czyszczenie 110

skanowanie
parametry skanowania 121
przy użyciu funkcji Webscan 64

specyfikacje
wymagania systemowe 120

stan
strona konfiguracji sieci 107

strona diagnostyczna 107

szyba skanera
czyszczenie 110

Ś

środowisko
dane techniczne środowiska
pracy 120
Program ochrony środowiska
128

U

uregulowania prawne
oświadczenia o sieciach
bezprzewodowych 124

W

wbudowany serwer internetowy
informacje 43
rozwiązywanie problemów, nie
można otworzyć 43

wbudowany serwer WWW
otwieranie 37
Webscan 64

Webscan 64

Windows
wymagania systemowe 120

wymagania systemowe 120

wyświetlanie
ustawienia sieciowe 7

Z

zacięcia
usuwanie 84

zasilanie
rozwiązywanie problemów 101

zasobniki
prowadnice szerokości papieru 2
rozwiązywanie problemów z
pobieraniem 92
umiejscowienie 2

zasobnik papieru
umiejscowienie 2

zatrząsk pojemnika z tuszem
umiejscowienie 2

zawiadomienia
UE 123
znak CE 123