

Monitor Dell UltraSharp 24 – U2422H/U2422H WOST/U2422HX/ U2422HE

Przewodnik użytkownika

Model: U2422H/U2422H WOST/U2422HX/U2422HE
Numer identyfikacyjny modelu: U2422Hb/U2422HEb



-  **UWAGA: UWAGA** oznacza ważną informację, która może pomóc w lepszym wykorzystaniu komputera.
-  **OSTRZEŻENIE: OSTRZEŻENIE** wskazuje na możliwość uszkodzenia urządzenia lub utratę danych w przypadku postępowania niezgodnie z instrukcjami.
-  **PRZESTROGA: PRZESTROGA** oznacza potencjalną możliwość uszkodzenia majątku, obrażeń osobistych lub śmierci.

Copyright © 2021 Dell Inc. lub jej podmioty zależne. Wszystkie prawa zastrzeżone. Dell, EMC i inne znaki towarowe to znaki towarowe firmy Dell Inc. lub jej podmiotów zależnych. Inne znaki towarowe mogą stanowić znaki towarowe ich właścicieli.

2021 - 09

Rev. A03

Spis treści

Informacje o monitorze	7
Zawartość opakowania	7
Cechy produktu	9
Identyfikacja części i elementów sterowania	11
Widok z przodu	11
Widok z tyłu	12
Widok z dołu	13
Specyfikacje monitora	18
Dane techniczne rozdzielczości monitora	20
Obsługiwane tryby video	20
Wstępne ustawienia trybów wyświetlania	20
Tryby Multi-Stream Transport (MST)	21
Dane elektryczne monitora	21
Charakterystyka fizyczna monitora	23
Charakterystyka środowiskowa monitora	25
Przydział pinów	26
Możliwości Plug and Play	28
Interfejs USB (Universal Serial Bus (Uniwersalna magistrala szeregowy))	28
Złącze pobierania danych USB 3.2	29
Złącze USB-C	29
Porty USB	30
Złącze RJ45 (tylko U2422HE)	31
Jakość monitora LCD i zasady dotyczące pikseli	33
Wskazówki dotyczące konserwacji	33
Czyszczenie monitora	33
Ustawienia monitora	34



Podłączanie podstawy monitora	34
Organizacja przebiegu kabli	37
Podłączanie monitora	37
Podłączenie kabla DisplayPort (DisplayPort na DisplayPort)	38
Podłączanie kabla HDMI	39
Podłączanie kabla USB-C (tylko U2422HE)	39
Podłączanie monitora w celu korzystania z funkcji transportu wielostrumieniowego DP (MST)	40
Podłączanie monitora w celu korzystania z funkcji transportu wielostrumieniowego USB-C (MST) (tylko U2422HE)	40
Podłączanie monitora w celu korzystania z kabla RJ45 (opcjonalnie) (tylko U2422HE)	41
Podłączanie kabla USB-C na USB-A	41
Funkcja Dell Power Button Sync (DPBS) (tylko U2422HE)	42
Podłączanie monitora do DPBS po raz pierwszy	45
Korzystanie z funkcji DPBS	46
Podłączanie monitora w celu korzystania z funkcji transportu wielostrumieniowego USB-C (MST)	48
Podłączanie monitora w celu korzystania z portu USB-C	49
Używanie nachylenia, obrotu w poziomie i pionowego wydłużenia	52
Nachylenie, obrót w poziomie	52
Wydłużenie w pionie	53
Obracanie monitora	53
Obrót w prawo	54
Obrót w lewo	54
Dostosowywanie ustawień wyświetlania obrotu danego systemu	55
Odłączanie podstawy monitora	56
Zestaw do montażu na ścianie VESA (opcjonalny)	56



Obsługa monitora	58
Włączanie monitora	58
Korzystanie ze sterowania dżojstikiem.	58
Funkcje dżojstika	59
Korzystanie z głównego menu	59
Korzystanie z modułu uruchamiającego menu	59
Opis modułu uruchamiającego menu	60
Opis menu ekranowego.	61
Komunikaty ekranowe	77
Ustawienia początkowe	77
Komunikaty ostrzegawcze OSD	78
Ustawianie przełącznika KVM (tylko U2422HE).	82
Konfiguracja funkcji automatycznego KVM (tylko U2422HE).	84
Ustawianie maksymalnie rozdzielczości.	85
Synchronizacja z wieloma monitorami (MMS).	86
Konfiguracja synchronizacja z wieloma monitorami (MMS).	87
Wykrywanie i usuwanie usterek	89
Autotest	89
Menu blokady/odblokowania i wbudowana diagnostyka	90
Blokowanie przycisków zasilania i dżojstika	90
Wbudowana diagnostyka	91
Ładowanie USB-C zawsze włączone (tylko U2422HE)	93
Aktualizowanie oprogramowania układowego monitora.	93
Powszechne problemy	93
Problemy specyficzne dla produktu.	97
Problemy dotyczące USB (Universal Serial Bus (Uniwersalna magistrala szeregowy))	99





Dodatek	101
Uwagi FCC (tylko USA) i inne informacje dotyczące przepisów	101
Kontakt z firmą Dell	101
Baza danych etykiet energetycznych i kart informacyjnych produktów UE	101





Informacje o monitorze

Monitor jest dostarczany z następującymi, pokazanymi w tabeli poniżej komponentami. W przypadku braku któregoś z komponentów skontaktuj się z działem wsparcia technicznego firmy Dell. Aby uzyskać więcej informacji, zobacz [Kontakt z firmą Dell](#).

-  **UWAGA: Niektóre elementy mogą być opcjonalne i mogą nie być dostarczone z monitorem. Niektóre funkcje mogą być niedostępne w niektórych krajach.**
-  **UWAGA: W przypadku podłączania stojaka zakupionego z innego źródła, postępuj zgodnie z instrukcjami dotyczącymi konfiguracji, załączonymi do stojaka.**

Zawartość opakowania

	Wyświetlacz
	Ramię podstawy
	Podstawa stojaka









	<p>Kabel zasilania (różni się zależnie od kraju)</p>
	<p>Kabel DP1.4 (DP na DP) (tylko U2422H/U2422H WOST/ U2422HE) Długość kabla: 1,80 m</p>
	<p>Kabel Gen2 USB-A na USB-C Długość kabla: 1,00 m</p>
	<p>Kabel HDMI 2.0 (tylko U2422HX) Długość kabla: 1,80 m</p>
	<p>Kabel Gen2 USB-C na USB-C (tylko U2422HE) Długość kabla: 1,00 m</p>
	<ul style="list-style-type: none"> • Instrukcja szybkiej instalacji • Raport kalibracji fabrycznej • Informacje dotyczące bezpieczeństwa, środowiska i regulacji prawnych





Cechy produktu

Monitor **Dell U2422H/U2422H WOST/U2422HX/U2422HE** ma wyświetlacz ciekłokrystaliczny (LCD) na cienkowarstwowych tranzystorach (TFT) z aktywną matrycą i podświetleniem diodami LED. Funkcje monitora obejmują:

- Obszar wyświetlania o przekątnej 60,47 cm (23,80 cala). Rozdzielczość 1920 x 1080 (16:9) oraz pełnoekranowa obsługa niższych rozdzielczości.
- Szeroki kąt widzenia umożliwiający oglądanie obrazu w pozycji siedzącej lub stojącej.
- Paleta kolorów 100% sRGB i 100% Rec. 709 przy średniej Delta E < 2; obsługuje również 85% DCI-P3.
- Połączenia cyfrowe za pośrednictwem złączy DisplayPort, HDMI i USB-C (z trybem alternatywnym z DP) (tylko U2422HE).
- Pojedyncze gniazdo USB-C, dostarczające zasilanie (PD 90 W) zgodnym z laptopami przy jednoczesnym odbieraniu sygnału wideo i danych (tylko U2422HE).
- Możliwość nachylenia, obrotu w poziomie, regulacji wysokości oraz obracania.
- Zastosowanie ultracienkiej ramki przedniej pozwala zminimalizować grubość ramek w przypadku korzystania z wielu monitorów, ułatwiając konfigurację i komfort oglądania obrazu.
- Wyjmowany stojak oraz otwory montażowe Video Electronics Standards Association (VESA™) 100 mm umożliwiające stosowanie elastycznych rozwiązań mocowania.
- Model U2422H/U2422H WOST/U2422HX jest wyposażony w 1 port przesyłania danych USB-C  (tylko dane, USB 3.2 Gen2, 10 Gb/s), 2 porty pobierania danych USB super speed 10 Gb/s (USB 3.2 Gen2) typu A , 1 port pobierania danych USB super speed 10 Gb/s (USB 3.2 Gen2) typu A z funkcją ładowania  i 1 port pobierania danych USB super speed 10 Gb/s (USB 3.2 Gen2) typu C .
- Model U2422HE jest wyposażony w 1 port przesyłania danych USB-C  (wideo i dane, DP1.4 z trybem alternatywnym, PD do 90 W), 1 port przesyłania danych USB-C , 3 porty pobierania danych USB super speed 10 Gb/s (USB 3.2 Gen2) typu A , 1 port pobierania danych USB super speed 10 Gb/s (USB 3.2 Gen2) typu A z funkcją ładowania  i 1 port pobierania danych USB super speed 10 Gb/s (USB 3.2 Gen2) typu C .



- Porty USB-C  i RJ45  umożliwiają korzystanie z połączenia sieciowego za pośrednictwem pojedynczego kabla (tylko U2422HE).
- Funkcja Plug and Play, jeżeli jest obsługiwana przez system.
- Regulację poprzez menu ekranowe (OSD) ułatwiające konfigurację i optymalizację ekranu.
- Blokada przycisku zasilania i przycisków menu ekranowego.
- Gniazdo blokady zabezpieczenia.
- Blokada stojaka.
- $\leq 0,3$ W w trybie gotowości.
- Optymalna wygoda dla oczu dzięki ekranowi z funkcją zapobiegania migotaniu.

 **PRZESTROGA: W dłuższej perspektywie światło niebieskie emitowane przez monitor może mieć niekorzystne skutki dla oczu, m.in. powodować zmęczenie wzroku w wyniku kontaktu z urządzeniami cyfrowymi. Funkcja ComfortView Plus umożliwia zmniejszenie ilości niebieskiego światła emitowanego przez monitor w celu zapewnienia komfortu dla oczu. Monitor jest wyposażony w panel o niskiej emisji niebieskiego światła i w trybie ustawień fabrycznych/domyślnych jest zgodny z normą TÜV Rheinland (Brightness (Jasność): 75%, Contrast (Kontrast): 75%, CCT: 6500K, Preset mode (Tryby ustawień wstępnych): Standard (Standardowy))**



Identyfikacja części i elementów sterowania

Widok z przodu



Widok z przodu z podstawą monitora

Nr	Opis	Użyj
1	Wskaźnik LED zasilania	Ciągłe białe światło oznacza, że monitor jest włączony i działa normalnie. Migające białe światło oznacza, że monitor jest w trybie gotowości.



Widok z tyłu



Widok z tyłu z podstawą monitora

Nr	Opis	Użyj
1	Otwory montażowe VESA (100 mm x 100 mm – za pokrywą VESA)	Montaż ścienny monitora przy użyciu zestawu do montażu ściennego zgodnego ze standardem VESA (100 mm x 100 mm).
2	Etykieta z oznaczeniami prawnymi	Zawiera certyfikaty.
3	Przycisk odłączania stojaka	Umożliwia odłączenie stojaka od monitora.
4	Kod kreskowy, numer seryjny i etykieta serwisowa	Zawiera dane monitora i informacje dotyczące wsparcia. Do kontaktowania się z firmą Dell w sprawach pomocy technicznej.
5	Przycisk włączania/wyłączania zasilania	Włącza lub wyłącza monitor.
6	Dżojstik	Do obsługi menu wyświetlanego na ekranie (OSD). (Więcej informacji, patrz rozdział Obsługa monitora)
7	Szczelina prowadzenia kabli	Pomaga w uporządkowaniu przebiegu kabli przez umieszczenie ich w szczelinie.





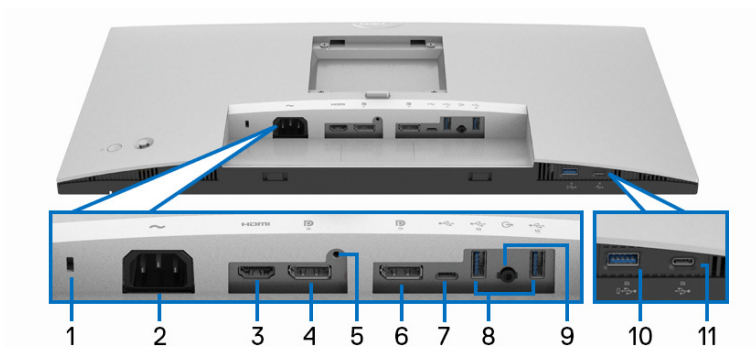

Widok z dołu











U2422H/U2422H WOST/U2422HX



Widok od dołu monitora bez stojaka

Nr	Opis	Użyj
1	Gniazdo blokady zabezpieczenia	Zabezpiecza monitor z blokadą zabezpieczającą (nie znajduje się w zestawie).
2	Złącze zasilania ~	Podłącz kabel zasilający (dołączony do monitora).
3	Port HDMI 	Podłącz komputer za pomocą kabla HDMI (dostarczony z U2422HX).
4	DisplayPort 	Podłącz kabel DisplayPort do komputera.
5	Funkcja blokady stojaka	Zablokuj stojaka do monitora przy użyciu śruby M3 x 6 mm (śrubę kupuje się oddzielnie).
6	DisplayPort  (wy) 	Monitor z wyjściem DisplayPort dla MST (przesyłanie wielostrumieniowe). Aby włączyć MST, patrz Podłączanie monitora w celu korzystania z funkcji transportu wielostrumieniowego DP (MST) . UWAGA: W celu użycia złącza wyjścia DisplayPort  wyjmij gumową zatyczkę.



<p>7</p>	<p>Port przesyłania danych USB-C  (tylko dane)</p>	<p>Podłącz dostarczony kabel USB-A na USB-C do monitora i komputera. Port ten  obsługuje przesyłanie danych przez USB z prędkością 10 Gb/s (USB 3.2 Gen2). Po podłączeniu tego kabla można używać złącza USB  monitora.</p> <p>UWAGA: Interfejs USB-C nie jest obsługiwany w wersjach systemu Windows wcześniejszych niż Windows 10.</p>
<p>8</p>	<p>Port pobierania danych USB super speed 10 Gb/s (USB 3.2 Gen2) typu A (2) </p>	<p>Podłącz urządzenie USB.**</p> <p>UWAGA: Aby użyć tego portu, należy podłączyć kabel USB-A na USB-C (dostarczony z monitorem) do portu przesyłania danych USB-C  (tylko dane) w monitorze oraz do komputera.</p>
<p>9</p>	<p>Port audio line-out </p>	<p>Podłącz głośniki zewnętrzne.*</p>
<p>10</p>	<p>Port pobierania danych USB super speed 10 Gb/s (USB 3.2 Gen2) typu A z funkcją ładowania </p>	<p>Podłącz swoje urządzenie USB** lub naładuj urządzenie.</p> <p>UWAGA: Aby użyć tego portu, należy podłączyć kabel USB-A na USB-C (dostarczony z monitorem) do portu przesyłania danych USB-C  (tylko dane) w monitorze oraz do komputera.</p>
<p>11</p>	<p>Port pobierania danych USB-C  (10 Gb/s, 15 W)</p>	<p>Podłącz urządzenie USB.**</p> <p>UWAGA: Aby użyć tego portu, należy podłączyć kabel USB-A na USB-C (dostarczony z monitorem) do portu przesyłania danych USB-C  (tylko dane) w monitorze oraz do komputera.</p>

*Słuchawki nie są obsługiwane w przypadku złącza audio line out.



**Aby uniknąć interferencji sygnału, w przypadku podłączenia urządzeń USB do portu USB pobierania danych, NIE zaleca się podłączania innych urządzeń USB do przylegających portów.



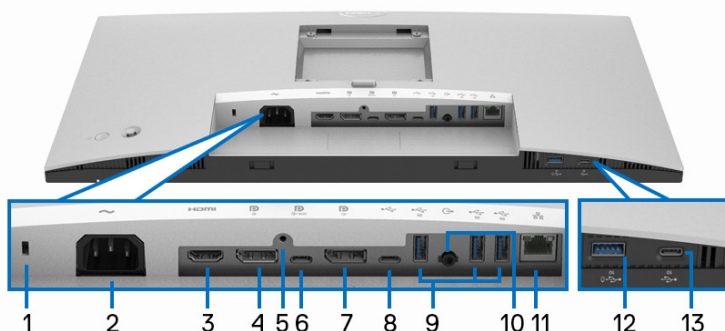









U2422HE













Widok od dołu monitora bez stojaka

Nr	Opis	Użyj
1	Gniazdo blokady zabezpieczenia	Zabezpiecza monitor z blokadą zabezpieczającą (nie znajduje się w zestawie).
2	Złącze zasilania ~	Podłącz kabel zasilający (dołączony do monitora).
3	Port HDMI 	Podłącz kabel HDMI komputera.
4	DisplayPort 	Podłącz kabel DisplayPort do komputera.
5	Funkcja blokady stojaka	Zablokuj stojaka do monitora przy użyciu śruby M3 x 6 mm (śrubę kupuje się oddzielnie).



<p>6</p>	<p>Port przesyłania danych USB-C  (wideo + dane)</p>	<p>Podłącz dostarczony kabel USB-C na USB-C do komputera lub urządzenia mobilnego. Ten port obsługuje dostarczanie zasilania przez USB, dane i sygnał wideo DisplayPort.</p> <p>Port super speed USB 10 Gb/s (USB 3.2 Gen2) typu C  zapewnia największą szybkość transferu i tryb alternatywny z funkcją DP 1.4, obsługującą rozdzielczość do 1920 x 1080 przy 60 Hz, PD 20 V/4,5 A, 15 V/3 A, 9 V/3 A, 5 V/3 A.</p> <p>UWAGA: Interfejs USB-C nie jest obsługiwany w wersjach systemu Windows wcześniejszych niż Windows 10.</p>
<p>7</p>	<p>DisplayPort  (wy)</p> 	<p>Monitor z wyjściem DisplayPort dla MST (przesyłanie wielostrumieniowe). Aby włączyć MST, patrz Podłączanie monitora w celu korzystania z funkcji transportu wielostrumieniowego DP (MST).</p> <p>UWAGA: W celu użycia złącza wyjścia DisplayPort  wyjmij gumową zatyczkę.</p>
<p>8</p>	<p>Port przesyłania danych USB-C  (tylko dane)</p> 	<p>Podłącz dostarczony kabel USB-A na USB-C do monitora i komputera. Port ten  obsługuje przesyłanie danych przez USB z prędkością 10 Gb/s (USB 3.2 Gen2). Po podłączeniu tego kabla można używać złączy USB  monitora.</p> <p>UWAGA: Interfejs USB-C nie jest obsługiwany w wersjach systemu Windows wcześniejszych niż Windows 10.</p> <p>UWAGA: W celu użycia złącza USB-C przesyłania danych  (tylko dane) wyjmij gumową zatyczkę.</p>



<p>9</p>	<p>Port pobierania danych USB super speed 10 Gb/s (USB 3.2 Gen2) typu A (3) </p>	<p>Podłącz urządzenie USB.** UWAGA: Aby użyć tego portu, należy podłączyć kabel USB-C na USB-C (dostarczony wraz z monitorem) do portu przesyłania danych USB-C  (wideo + dane) (nr 6) lub podłączyć kabel USB-A na USB-C (dostarczony wraz z monitorem) do portu przesyłania danych USB-C  (tylko dane) (nr 8) w monitorze oraz do komputera.</p>
<p>10</p>	<p>Port audio line-out </p>	<p>Podłącz głośniki zewnętrzne.*</p>
<p>11</p>	<p>Port RJ45 </p>	<p>Złącze internetowe. Korzystanie z Internetu za pośrednictwem złącza RJ45 jest możliwe dopiero po podłączeniu kabla USB (USB-A na USB-C lub USB-C na USB-C) do komputera i monitora.</p>
<p>12</p>	<p>Port pobierania danych USB super speed 10 Gb/s (USB 3.2 Gen2) typu A z funkcją ładowania </p>	<p>Podłącz swoje urządzenie USB** lub naładuj urządzenie. UWAGA: Aby użyć tego portu, należy podłączyć kabel USB-C na USB-C (dostarczony wraz z monitorem) do portu przesyłania danych USB-C  (wideo + dane) (nr 6) lub podłączyć kabel USB-A na USB-C (dostarczony wraz z monitorem) do portu przesyłania danych USB-C  (tylko dane) (nr 8) w monitorze oraz do komputera.</p>
<p>13</p>	<p>Port pobierania danych USB-C  (10 Gb/s, 15 W)</p>	<p>Podłącz urządzenie USB.** UWAGA: Aby użyć tego portu, należy podłączyć kabel USB-C na USB-C (dostarczony wraz z monitorem) do portu przesyłania danych USB-C  (wideo + dane) (nr 6) lub podłączyć kabel USB-A na USB-C (dostarczony wraz z monitorem) do portu przesyłania danych USB-C  (tylko dane) (nr 8) w monitorze oraz do komputera.</p>

*Słuchawki nie są obsługiwane w przypadku złącza audio line out.











**Aby uniknąć interferencji sygnału, w przypadku podłączenia urządzenia USB do portu USB pobierania danych, NIE zaleca się podłączania innych urządzeń USB do przylegających portów.



Specyfikacje monitora

Model	U2422H/U2422H WOST/U2422HX/U2422HE
Typ ekranu	Aktywna matryca - TFT LCD
Technologia panelu	Technologia IPS (In Plane Switching)
Współczynnik proporcji	16:9
Widoczny obraz	
Przekątna	604,70 mm (23,80 cala)
Szerokość (aktywnego obszaru)	527,04 mm (20,75 cala)
Wysokość (aktywnego obszaru)	296,46 mm (11,67 cala)
Obszar całkowity	156246,28 mm ² (242,15 cala ²)
Podziałka pikseli	0,2745 mm x 0,2745 mm
Pikseli na cal (PPI)	92,53
Kąt widzenia	Typowy 178° (w pionie) Typowy 178° (w poziomie)
Wyjście luminancji	250 cd/m ² (typowe)
Współczynnik kontrastu	1000 do 1 (typowe)
Powłoka płyty	Przeciwodblaskowa o twardości 3H
Podświetlenie	System oświetlenia krawędzi białymi diodami LED
Czas reakcji	8 ms (normalny) 5 ms (szybki)
Głębia kolorów	16,7 miliona kolorów
Paleta kolorów	sRGB 100%, Rec. 709 100%, DCI-P3 85%
Dokładność kalibracji	sRGB i Rec. 709: Delta E < 2 (średnio)



Połączenie	<ul style="list-style-type: none"> • 1 x port DisplayPort  wersja 1.4 (HDCP 1.4)* • 1 x port HDMI  wersja 1.4 (HDCP 1.4) • 1 x port DisplayPort  (wy) z MST (HDCP 1.4) • 1 x port przesyłania danych USB-C  (wideo + dane) (tryb alternatywny DisplayPort 1.4, dostarczanie zasilania PD do 90 W) (tylko U2422HE)** • 1 x port przesyłania danych USB-C  (tylko dane, 10 Gb/s USB 3.2 Gen2) • 1 x port pobierania danych USB-C z funkcją ładowania  przy natężeniu prądu 15 W (maksymalnie) • 1 x port super speed USB 10 Gb/s (USB 3.2 Gen2) z funkcją ładowania BC1.2 przy natężeniu prądu  2 A (maksymalnie) • 2 x port pobierania danych super speed USB 10 Gb/s (USB 3.2 Gen2)  (dotyczy U2422H/U2422H WOST/U2422HX) • 3 x port pobierania danych super speed USB 10 Gb/s (USB 3.2 Gen2)  (tylko U2422HE) • 1 x port audio line-out  • 1 x port RJ45  (tylko U2422HE)
Szerokość ramki (krawędź monitora do obszaru aktywnego)	5,30 mm (Góra) 5,30 mm (Lewo/Prawo) 8,95 mm (Spód)
Nastawność	
Regulowana wysokość stojaka	150 mm
Nachylenie	Od -5° do 21°
Obrót w poziomie	Od -45° do 45°
Obrót wyświetlacza	Od -90° do 90°
Zgodność Dell Display Manager	Funkcje Łatwa aranżacja i inne
Zabezpieczenie	Gniazdo blokady zabezpieczenia (blokada kablowa sprzedawana oddzielnie)

*Obsługa dźwięku DisplayPort 1.4/MST/DP.

**Obsługa dźwięku HBR3/DisplayPort 1.4/MST/DP.



Dane techniczne rozdzielczości monitora

Model	U2422H/U2422H WOST/U2422HX/ U2422HE
Zakres skanowania poziomego	30 kHz do 83 kHz (automatyczny)
Zakres skanowania pionowego	56 Hz do 76 Hz (automatyczny)
Najwyższa wstępnie ustawiona rozdzielczość	1920 x 1080 przy 60 Hz

Obsługiwane tryby video

Model	U2422H/U2422H WOST/U2422HX
Możliwości wyświetlania video (HDMI & DisplayPort)	480i*, 480p, 576i*, 576p, 720p, 1080i*, 1080p

Model	U2422HE
Możliwości wyświetlania video (tryb alternatywny HDMI, DisplayPort i USB-C)	480i*, 480p, 576i*, 576p, 720p, 1080i*, 1080p

*Obsługa tylko przez wejście HDMI.

Wstępne ustawienia trybów wyświetlania

Tryb wyświetlania	Częstotliwość pozioma (kHz)	Częstotliwość pionowa (Hz)	Zegar pikseli (MHz)	Biegunowość synchronizacji (Pozioma/ Pionowa)
VESA, 640 x 480	31,5	60,0	25,2	-/-
VESA, 640 x 480	37,5	75,0	31,5	-/-
IBM, 720 x 400	31,5	70,1	28,3	-/+
VESA, 800 x 600	37,9	60,3	40,0	+/+
VESA, 800 x 600	46,9	75,0	49,5	+/+



VESA, 1024 x 768	48,4	60,0	65,0	-/-
VESA, 1024 x 768	60,0	75,0	78,8	+/+
VESA, 1152 x 864	67,5	75,0	108,0	+/+
VESA, 1280 x 1024	64,0	60,0	108,0	+/+
VESA, 1280 x 1024	80,0	75,0	135,0	+/+
VESA, 1600 x 900	60,0	60,0	108,0	-/+
VESA, 1920 x 1080	67,5	60,0	148,5	+/+

 **UWAGA: Znak + lub - w kolumnie „Biegunowość polaryzacji” oznacza, że sygnał synchronizacji wideo jest aktywowany, odpowiednio, przez krawędź narastającą lub krawędź opadającą.**

Tryby Multi-Stream Transport (MST)

Z wykorzystaniem złącza USB-C (tylko U2422HE):

Monitor źródłowy MST	Maksymalna liczba obsługiwanych monitorów zewnętrznych
	1920 x 1080 przy 60 Hz
1920 x 1080 przy 60 Hz	<ul style="list-style-type: none"> · HBR3: 2 (z trybem alt USB-C DP) · HBR2: 1

Z wykorzystaniem portu DisplayPort:

Monitor źródłowy MST	Maksymalna liczba obsługiwanych monitorów zewnętrznych
	1920 x 1080 przy 60 Hz
1920 x 1080 przy 60 Hz	3

Dane elektryczne monitora

Model	U2422H/U2422H WOST/U2422HX	U2422HE
Sygnaly wejścia video	<ul style="list-style-type: none"> · HDMI 1.4*/DisplayPort 1.4**, 600 mV na przewód, opór wejściowy 100 omów na parę przewodów · Obsługa wejścia sygnału USB-C (z trybem alternatywnym) (tylko U2422HE)*** 	



Napięcie wejścia prądu zmiennego/ częstotliwość/prąd	100 VAC do 240 VAC / 50 Hz lub 60 Hz \pm 3 Hz / 1,2 A (typowe)	100 VAC do 240 VAC / 50 Hz lub 60 Hz \pm 3 Hz / 2,1 A (typowe)
Prąd udarowy	<ul style="list-style-type: none"> • 120 V: 30 A (Maksymalnie) przy 0°C (zimny start) • 240 V: 60 A (Maksymalnie) przy 0°C (zimny start) 	<ul style="list-style-type: none"> • 120 V: 40 A (Maksymalnie) przy 0°C (zimny start) • 240 V: 80 A (Maksymalnie) przy 0°C (zimny start)
Zużycie energii	<ul style="list-style-type: none"> • 0,3 W (tryb wyłączenia)¹ • 0,3 W (tryb gotowości)¹ • 11,6 W (tryb włączenia)¹ • 63 W (Maksymalnie)² • 11,06 W (Pon)³ • 38,47 kWh (TEC)³ 	<ul style="list-style-type: none"> • 0,3 W (tryb wyłączenia)¹ • 0,3 W (tryb gotowości)¹ • 11,8 W (tryb włączenia)¹ • 210 W (Maksymalnie)² • 14,80 W (Pon)³ • 50,84 kWh (TEC)³

*Nie obsługuje opcjonalnej specyfikacji HDMI 1.4, włącznie z HDMI Ethernet Channel (HEC), Audio Return Channel (ARC), standard dla formatu i rozdzielczości 3D i standardem dla rozdzielczości kina cyfrowego 4K.

**Obsługa dźwięku DisplayPort 1.4/MST/DP.

***Obsługa dźwięku HBR3/DisplayPort 1.4/MST/DP.

¹Zgodnie z definicją w UE 2019/2021 i UE 2019/2013.

² Maksymalna jasność i kontrast przy maksymalnym obciążeniu wszystkich portów USB.

³ Pon: Zużycie energii w trybie włączenia zgodne z wytycznymi Energy Star w wersji 8.0.

TEC: Całkowite zużycie energii w kWh zgodne z wytycznymi Energy Star w wersji 8.0.

Niniejszy dokument należy wykorzystywać wyłącznie do celów informacyjnych i zawiera on dane na temat pracy w warunkach laboratoryjnych. Posiadany produkt może działać inaczej, w zależności od oprogramowania, komponentów i zamówionych urządzeń peryferyjnych i nie ma obowiązku aktualizowania takich informacji.

Stosownie, klient nie powinien polegać na tych informacjach podczas podejmowania decyzji na temat tolerancji elektrycznych i innych kwestii. Nie udziela się jawnej ani dorozumianej gwarancji co do dokładności lub kompletności.





UWAGA: Ten monitor ma certyfikat ENERGY STAR.

Ten produkt spełnia wymagania ENERGY STAR w przypadku domyślnych ustawień fabrycznych, które można przywrócić za pomocą funkcji „Factory Reset” (Przywracanie ustawień fabrycznych). Zmiana domyślnych ustawień fabrycznych lub włączenie innych funkcji może powodować zwiększenie zużycia energii ponad limity określone w ramach norm ENERGY STAR.



Charakterystyka fizyczna monitora

Model	U2422H/U2422H WOST/U2422HX/ U2422HE
Typ kabla sygnałowego	<ul style="list-style-type: none"> • Cyfrowe: DisplayPort, 20 pinów (dotyczy U2422H/U2422H WOST/U2422HE) • Cyfrowe: HDMI, 19 pinów (tylko U2422HX) • Uniwersalna magistrala szeregową: Typ C, 24 piny (tylko U2422HE) • Uniwersalna magistrala szeregową: USB-C na USB-A
<p>UWAGA: Monitory Dell są zaprojektowane tak, aby działały optymalnie przy wykorzystaniu kabli wideo dostarczanych z monitorem. Firma Dell nie ma kontroli nad różnymi dostawcami kabli na rynku, rodzajem materiałów, złączy ani nad procesem zastosowanymi w trakcie produkcji tych kabli, dlatego Dell nie gwarantuje wysokiej jakości wideo uzyskanych przy użyciu kabli innych niż dostarczane z tym monitorem Dell.</p>	
Wymiary monitora (z podstawą)	
Wysokość (po rozłożeniu)	496,03 mm (19,53 cala)
Wysokość (obniżony)	364,00 mm (14,33 cala)
Szerokość	537,64 mm (21,17 cala)
Głębokość	179,57 mm (7,07 cala)
Wymiary monitora (bez podstawy)	
Wysokość	310,71 mm (12,23 cala)
Szerokość	537,64 mm (21,17 cala)



Głębokość	48,50 mm (1,91 cala)
Wymiary podstawy	
Wysokość (po rozłożeniu)	410,80 mm (16,17 cala)
Wysokość (obniżony)	364,00 mm (14,33 cala)
Szerokość	245,00 mm (9,65 cala)
Głębokość	179,57 mm (7,07 cala)
Podstawa	245,00 mm x 173,00 mm (9,65 cala x 6,81 cala)

Waga monitora			
Model	U2422H/ U2422HX	U2422H WOST	U2422HE
Waga z opakowaniem	7,82 kg (17,22 lb)	5,65 kg (12,44 lb)	8,30 kg (18,28 lb)
Waga z zamontowanym stojakiem i kablami	5,57 kg (12,27 lb)	Nd.	6,06 kg (13,35 lb)
Waga bez zespołu stojaka i z kablami	Nd.	3,82 kg (8,41 lb)	Nd.
Waga bez stojaka (Do montażu ściennego lub montażu VESA - bez linek)	3,52 kg (7,75 lb)	3,52 kg (7,75 lb)	3,96 kg (8,72 lb)
Waga stojaka	1,75 kg (3,85 lb)	Nd.	1,75 kg (3,85 lb)



Charakterystyka środowiskowa monitora

Model	U2422H/U2422H WOST/U2422HX	U2422HE
Zgodność ze standardami		
<ul style="list-style-type: none"> • Monitor z certyfikatem ENERGY STAR • Zarejestrowano z klasyfikacją EPEAT, gdzie dotyczy. Rejestracja EPEAT różni się w zależności od kraju. Odwiedź witrynę www.epeat.net, aby sprawdzić status rejestracji w danym kraju. • Zgodność z przepisami RoHS • TCO Certified i TCO Certified Edge • Nie zawiera bromowanego środka opóźniającego i polichlorku winylu (za wyjątkiem kabli zewnętrznych) • Szkło nie zawierające arsenu i rtęci przeznaczone tylko do panelu 		
Temperatura		
Działanie	0°C do 40°C (32°F do 104°F)	
Bez działania	<ul style="list-style-type: none"> • Przechowywanie: -20°C do 60°C (-4°F do 140°F) • Przewożenie: -20°C do 60°C (-4°F do 140°F) 	
Wilgotność		
Działanie	10% do 80% (bez kondensacji)	
Bez działania	<ul style="list-style-type: none"> • Przechowywanie: 5% do 90% (bez kondensacji) • Przewożenie: 5% do 90% (bez kondensacji) 	
Wysokość n.p.m.		
Działanie	5000 m (16404 stóp) (maksymalnie)	
Bez działania	12192 m (40000 stóp) (maksymalnie)	
Rozpraszanie ciepła	<ul style="list-style-type: none"> • 221,78 BTU/godzinę (maksymalnie) • 42,65 BTU/godzinę (typowe) 	<ul style="list-style-type: none"> • 716,55 BTU/godzinę (maksymalnie) • 46,06 BTU/godzinę (typowe)



Przydział pinów

Złącze DisplayPort

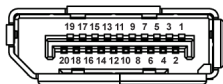

Numer pinu	20-pinowa końcówka podłączonego kabla sygnałowego
1	ML3 (n)
2	GND
3	ML3 (p)
4	ML2 (n)
5	GND
6	ML2 (p)
7	ML1 (n)
8	GND
9	ML1 (p)
10	ML0 (n)
11	GND
12	ML0 (p)
13	GND
14	GND
15	AUX (p)
16	GND
17	AUX (n)
18	Wykrywanie bez wyłączenia
19	Re-PWR
20	+3,3 V DP_PWR



Złącze HDMI

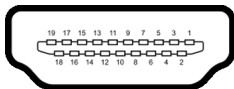

Numer pinu	19-pinowa końcówka podłączonego kabla sygnałowego
1	TMDS DANE 2+
2	TMDS DANE 2 SHIELD
3	TMDS DANE 2-
4	TMDS DANE 1+
5	TMDS DANE 1 SHIELD
6	TMDS DANE 1-
7	TMDS DANE 0+
8	TMDS DANE 0 SHIELD
9	TMDS DANE 0-
10	TMDS ZEGAR+
11	TMDS ZEGAR SHIELD
12	TMDS ZEGAR-
13	CEC
14	Zarezerwowane (N.C. w urządzeniu)
15	ZEGAR DDC (SCL)
16	DANE DDC (SDA)
17	DDC/CEC uziemienie
18	ZASILANIE +5 V
19	WYKRYWANIE BEZ WYŁĄCZANIA



Możliwości Plug and Play

Ten monitor można instalować w dowolnym systemie zgodnym z Plug and Play. Monitor automatycznie przekazuje do systemu komputera informacje Rozszerzone dane identyfikacji monitora (EDID) za pomocą protokołów Kanał danych monitora (DDC), dlatego system może konfigurować się automatycznie oraz zoptymalizować ustawienia monitora. Większość instalacji monitorów jest automatyczna; jeśli to wymagane, można wybrać inne ustawienia. Dalsze informacje o zmianie ustawień monitora, znajdują się w części [Obsługa monitora](#).

Interfejs USB (Universal Serial Bus (Uniwersalna magistrala szeregową))

W tej części znajdują się informacje dotyczące portów USB znajdujących się w monitorze.

 **UWAGA: Ten monitor jest zgodny ze standardem USB super speed 10 Gb/s (USB 3.2 Gen2).**

Szybkość transferu	Szybkość przesyłania danych	Maksymalna obsługiwana moc*
Super speed	10 Gb/s	4,5 W
Wysoka szybkość	480 Mb/s	4,5 W
Pełna szybkość	12 Mb/s	4,5 W

*Do 2 A w porcie USB pobierania danych (z ikoną baterii ) z urządzeniami zgodnymi z BC1.2 lub normalnymi urządzeniami USB.

USB-C (tylko U2422HE)	Opis
Wideo	DisplayPort 1.4*
Dane	super speed USB 10 Gb/s (USB 3.2 Gen2)
Dostarczanie zasilania (PD)	Do 90 W

*Obsługa dźwięku HBR3/DisplayPort 1.4/MST/DP.



Złącze pobierania danych USB 3.2



Numer pinu	9-pinowa część złącza
1	VCC
2	D-
3	D+
4	GND
5	SSRX-
6	SSRX+
7	GND
8	SSTX-
9	SSTX+

Złącze USB-C

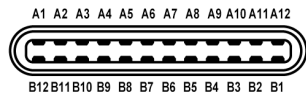







Numer pinu	Nazwa sygnału	Numer pinu	Nazwa sygnału
A1	GND	B1	GND
A2	TX1+	B2	TX2+
A3	TX1-	B3	TX2-
A4	VBUS	B4	VBUS
A5	CC1	B5	CC2
A6	D+	B6	D+
A7	D-	B7	D-
A8	SBU1	B8	SBU2
A9	VBUS	B9	VBUS
A10	RX2-	B10	RX1-



A11	RX2+	B11	RX1+
A12	GND	B12	GND

Porty USB

- 1 port przesyłania danych USB-C  (wideo + dane) (tylko U2422HE) – spód
- 1 port przesyłania danych USB-C  (tylko dane) – spód
- 1 port pobierania danych USB-C  – spód
- 3 porty pobierania danych super speed USB 10 Gb/s (USB 3.2 Gen2) typu A  (dotyczy U2422H/U2422H WOST/U2422HX) – spód
- 4 porty pobierania danych super speed USB 10 Gb/s (USB 3.2 Gen2) typu A  (tylko U2422HE) – spód

Port ładowania – port oznaczony ikoną baterii  ; obsługuje funkcję szybkiego ładowania do 2 A, o ile urządzenie jest zgodne z technologią BC1.2.

 **UWAGA: Funkcja USB super speed 10 Gb/s (USB 3.2 Gen2) wymaga komputera obsługującego standard USB super speed 10 Gb/s (USB 3.2 Gen2).**

 **UWAGA: Porty USB monitora działają wyłącznie wtedy, gdy monitor jest włączony lub znajduje się w trybie gotowości. Po wyłączeniu i włączeniu monitora, wznowienie normalnego działania dołączonych urządzeń peryferyjnych może potrwać kilka sekund.**



Złącze RJ45 (tylko U2422HE)

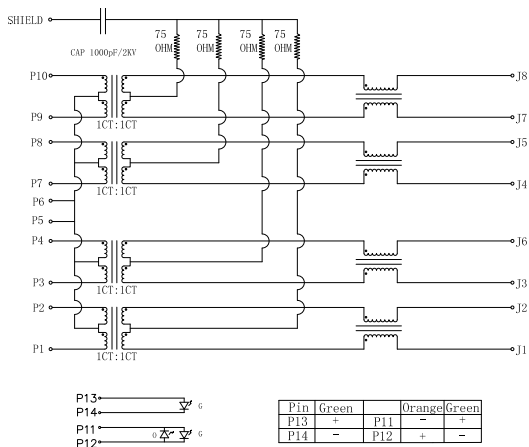

Pin	Sygnał	
P1	MDIO+	
P2	MDIO-	
P3	MDI1+	
P4	MDI1-	
P5	CT	
P6	CT	
P7	MDI2+	
P8	MDI2-	
P9	MDI3+	
P10	MDI3-	
Numer pinu	Pomarańczowe	Zielone
P11	-	+
P12	+	-
P13	Nd.	+
P14	Nd.	-



Instalacja sterownika

Należy zainstalować sterownika Realtek USB GBE Ethernet Controller Driver odpowiedni dla posiadanego systemu. Jest on dostępny do pobrania na stronie www.dell.com/support w sekcji „Sterowniki i pliki do pobrania”.

Maks. prędkość przesyłania danych przez sieć (RJ45) za pośrednictwem złącza USB-C wynosi 1000 Mb/s.

UWAGA: Ten port LAN jest zgodny z 1000Base-T IEEE 802.3az i obsługuje funkcje Mac Address Pass-thru (MAPT) (adres Mac podany na etykiecie modelu) i Wake-on-LAN (WOL) z trybu uśpienia (tylko S3) oraz funkcję rozruchu UEFI* PXE [rozruchu UEFI PXE nieobsługiwane na komputerach firmy Dell typu desktop (z wyjątkiem OptiPlex 7090/3090 Ultra Desktop)]. Te trzy funkcje zależą od ustawienia BIOS i wersji systemu operacyjnego. Funkcje mogą się różnić w przypadku komputerów innych niż firmy Dell.

*UEFI to skrót od ujednoczony interfejs rozszerzalnego oprogramowania sprzętowego.

Stan diody LED złącza RJ45

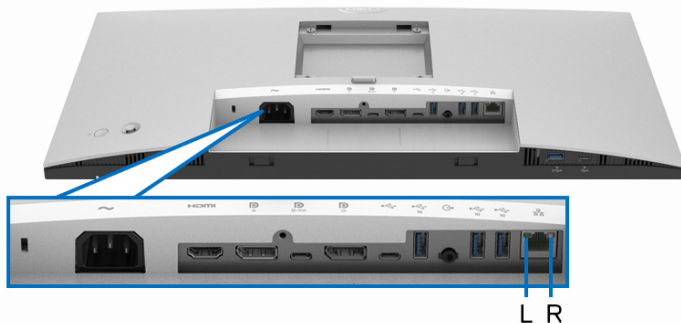

LED	Kolor	Opis
Prawa dioda LED	Pomarańczowy lub zielony	Wskaźnik prędkości: <ul style="list-style-type: none">• Świeci na pomarańczowo – 1000 Mb/s• Świeci na zielono – 100 Mb/s• Wył. – 10 Mb/s



Lewa dioda LED	Zielone	Wskaźnik połączenia/aktywności: <ul style="list-style-type: none">• Miga – aktywność na porcie.• Świeci na zielono – trwa nawiązywanie połączenia.• Wył. – brak połączenia.
----------------	---------	---

 **UWAGA: Kabel RJ45 nie jest standardowym akcesorium zestawu.**

Jakość monitora LCD i zasady dotyczące pikseli

Podczas produkcji monitora LCD nierzadko dochodzi do pozostawiania w niezmiennym stanie jednego lub kilku pikseli, które są trudne do zobaczenia i nie wpływają na jakość lub stabilność obrazu. Więcej informacji na temat jakości i zasad dotyczących pikseli monitora Dell można uzyskać na stronie <http://www.dell.com/pixelguidelines>.

Wskazówki dotyczące konserwacji

Czyszczenie monitora

 **OSTRZEŻENIE:** Przed rozpoczęciem czyszczenia monitora należy przeczytać i zastosować się do [Instrukcje bezpieczeństwa](#).

 **PRZESTROGA:** Przed rozpoczęciem czyszczenia monitora należy odłączyć kabel zasilający monitora od gniazda elektrycznego.



Zalecamy, aby zastosować się do podanych poniżej instrukcji podczas rozpakowania, czyszczenia lub obsługi monitora:

- Do czyszczenia antystatycznego ekranu należy używać lekko zwilżonej w wodzie miękkiej, czystej szmatki. Jeśli to możliwe należy stosować specjalne chusteczki do czyszczenia ekranu lub środki odpowiednie do powłok antystatycznych. Nie należy używać benzyny, rozpuszczalnika, amoniaku, środków czyszczących o własnościach ściernych lub sprężonego powietrza.
- Do czyszczenia monitora należy używać lekko zwilżonej w ciepłej wodzie szmatki. Należy unikać stosowania jakichkolwiek detergentów, ponieważ mogą one pozostawić na ekranie białe smugi.
- Jeśli po rozpakowaniu monitora zauważony zostanie biały proszek należy wytrzeć go szmatką.
- Podczas obsługi monitora należy zachować ostrożność, ponieważ po zarysowaniu obudowy pojawią się znaki zarysowania, bardziej widoczne na monitorach o ciemniejszej obudowie niż na jasnej.
- Aby pomóc w uzyskaniu najlepszej jakości obrazu na monitorze należy użyć dynamicznie zmieniającego obraz wygaszacza i wyłączać monitor, gdy nie jest używany.



Ustawienia monitora

Podłączanie podstawy monitora

-  **UWAGA:** Dostarczana podstawa nie jest zainstalowana fabrycznie.
-  **UWAGA:** Poniższe instrukcje dotyczą wyłącznie podłączania stojaka dostarczanego wraz z monitorem. W przypadku podłączania stojaka zakupionego z innego źródła, postępuj zgodnie z instrukcjami dotyczącymi konfiguracji, załączonymi do stojaka.

W celu zamontowania stojaka monitora:

1. Postępując zgodnie z instrukcjami na klapkach kartonu, wyjmij podstawę z zabezpieczającej ją osłony.
2. Wyciągnij ramię i podstawę stojaka z poduszki w opakowaniu.

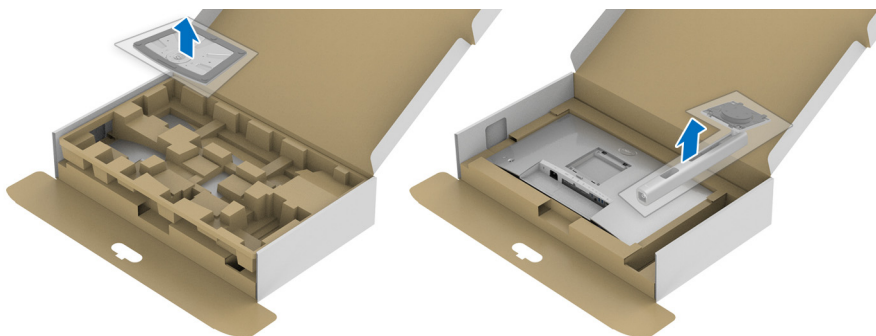

3. Włóż wypustki podstawy stojaka całkowicie w gniazda w stojaku.
4. Podnieś uchwyty śruby i obróć śrubę w kierunku zgodnym z ruchem wskazówek zegara.
5. Po dokręceniu śruby złoż uchwyty śruby na płasko, umieszczając go w zagłębieniu.

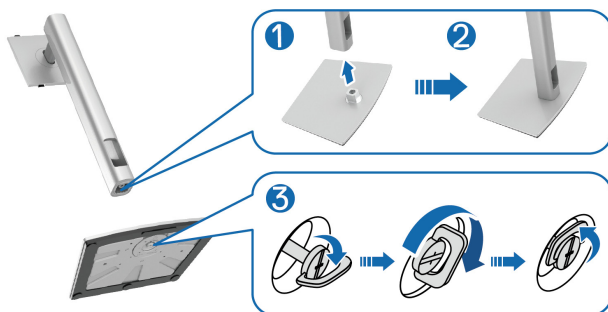

6. Unieś osłonę zgodnie z ilustracją, aby uzyskać dostęp do obszaru VESA w celu montażu stojaka.

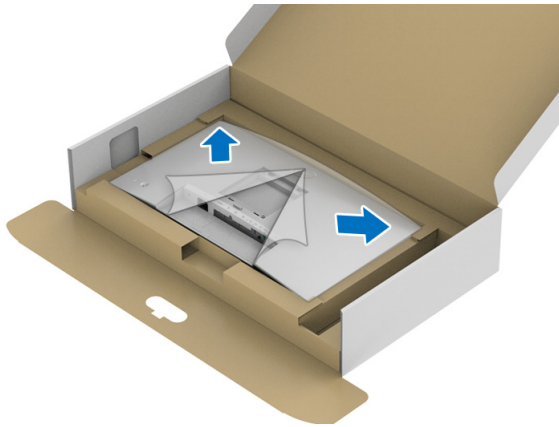

7. Dołącz stojak do monitora.

- a. Dopasuj rowek z tyłu monitora do dwóch zaczepów w górnej części podstawy.
- b. Wciskaj podstawę, aż zaskoczy w swoje miejsce.



8. Postaw monitor w pozycji pionowej.

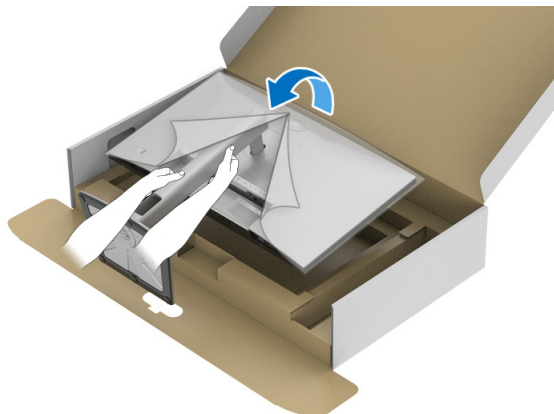

UWAGA: Ostrożnie unieś monitor, aby nie spadł ani się nie wyslizgnął z rąk.

9. Zdejmij osłonę z monitora.

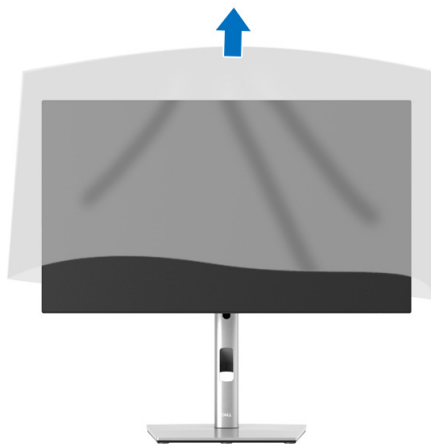





Organizacja przebiegu kabli



Po podłączeniu do monitora i komputera wszystkich niezbędnych kabli (patrz [Podłączanie monitora](#) w celu uzyskania informacji o podłączaniu kabli), uporządkuj je zgodnie z ilustracją powyżej.

Jeśli kabel nie sięga do komputera, możliwe jest jego bezpośrednie podłączenie bez przeprowadzania przez otwór w podstawie monitora.

Podłączanie monitora

-  **PRZESTROGA:** Przed rozpoczęciem wykonywania opisanych w tej części procedur, należy zastosować się do [Instrukcje bezpieczeństwa](#).
-  **UWAGA:** Monitory Dell są zaprojektowane do optymalnej współpracy z dostarczonymi przez firmę Dell kablami. Firma Dell nie gwarantuje jakości i wydajności wideo w przypadku użycia kabli innych niż Dell.
-  **UWAGA:** Przed podłączeniem kabli poprowadź je w szczelinie do prowadzenia kabli.
-  **UWAGA:** Nie podłączaj wszystkich kabli do komputera równocześnie.
-  **UWAGA:** Ilustracje służą wyłącznie jako odniesienie. Wygląd komputera może być inny.

W celu podłączenia monitora do komputera:



1. Wyłącz komputer i odłącz kabel zasilający.
2. Połącz monitor z komputerem za pomocą kabla DisplayPort, HDMI lub USB-C.

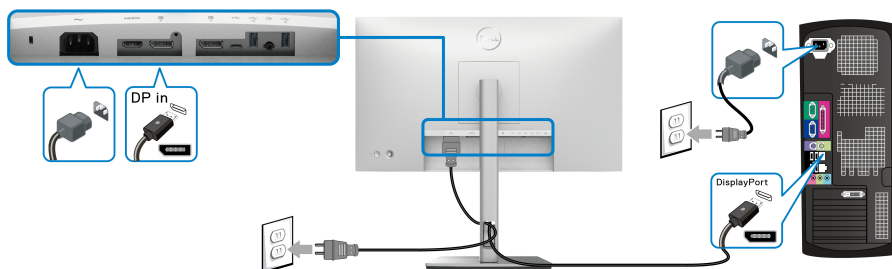

Podłączenie kabla DisplayPort (DisplayPort na DisplayPort)



UWAGA: Domyślne ustawienie fabryczne to DP1.4 (obsługiwane jest DP1.2). Jeśli na monitorze nie jest nic wyświetlane po podłączeniu kabla DisplayPort, należy wykonać procedury niżej w celu zmienienia ustawień DP1.1:

- Naciśnij dżojstik, aby otworzyć Moduł uruchamiający menu.
- Za pomocą dżojstika wybierz Input Source (Źródło wejścia) .
- Za pomocą dżojstika zaznacz DP .
- Naciśnij i przytrzymaj przycisk dżojstika przez około 10 sekund, aż zostanie wyświetlony komunikat konfiguracji DisplayPort.
- Za pomocą dżojstika wybierz opcję **Yes (Tak)**, a następnie naciśnij dżojstik, aby zapisać zmiany.

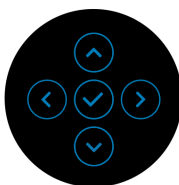

Jeśli to wymagane, powtórz czynności powyżej w celu zmienienia ustawień formatu DisplayPort.



Podłączanie kabla HDMI

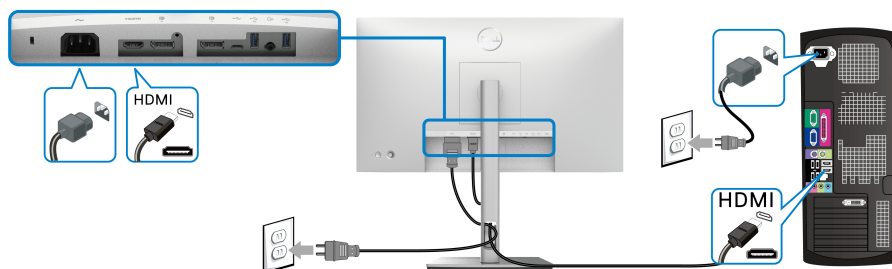

UWAGA: Domyślne ustawienie fabryczne to HDMI 1.4.

Podłączanie kabla USB-C (tylko U2422HE)

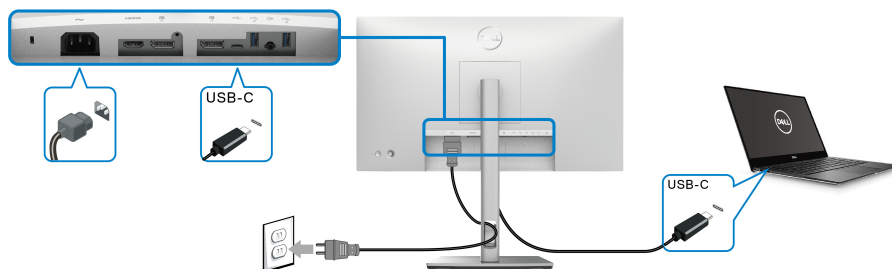

UWAGA: Należy używać wyłącznie kabla USB-C dostarczonego wraz z monitorem.

- Ten port  obsługuje alternatywny tryb DisplayPort (tylko standard DP1.4).
- Port USB-C zgodny ze standardem dostarczania zasilania (PD wersja 3.0) zapewnia do 90 W mocy.
- Jeśli notebook wymaga więcej niż 90 W do pracy i akumulator jest wyczerpany, może się nie uruchomić lub ładować przez port USB PD tego monitora.



Podłączanie monitora w celu korzystania z funkcji transportu wielostrumieniowego DP (MST)

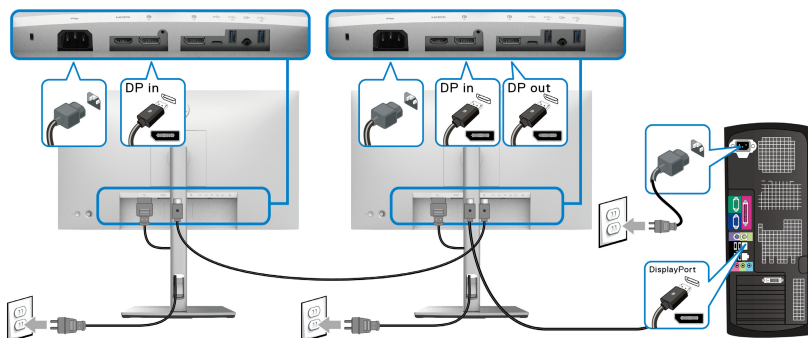

UWAGA: Monitor ten obsługuje funkcję DP MST. Aby korzystać z tej funkcji, karta graficzna komputera musi mieć certyfikat co najmniej DP1.2 z opcją MST.

UWAGA: Aby użyć złącza wyjścia DP , wyjmij gumową zatyczkę.

Podłączanie monitora w celu korzystania z funkcji transportu wielostrumieniowego USB-C (MST) (tylko U2422HE)

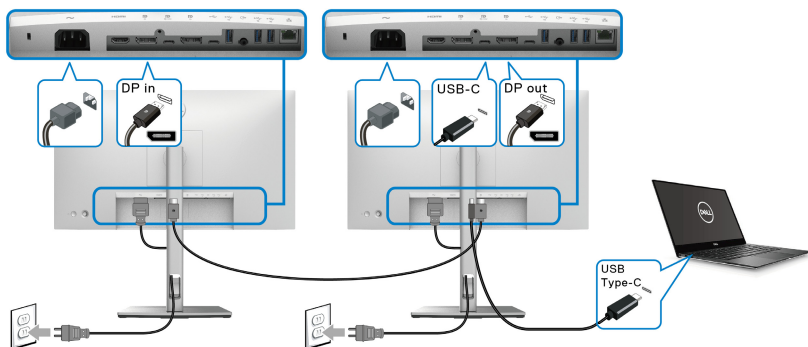

UWAGA: Maksymalna liczba monitorów obsługiwanych za pośrednictwem MST zależy od przepustowości źródła USB-C.

UWAGA: Aby użyć złącza przesyłania danych USB-C , wyjmij gumową zatyczkę.

UWAGA: Aby użyć złącza wyjścia DP , wyjmij gumową zatyczkę.



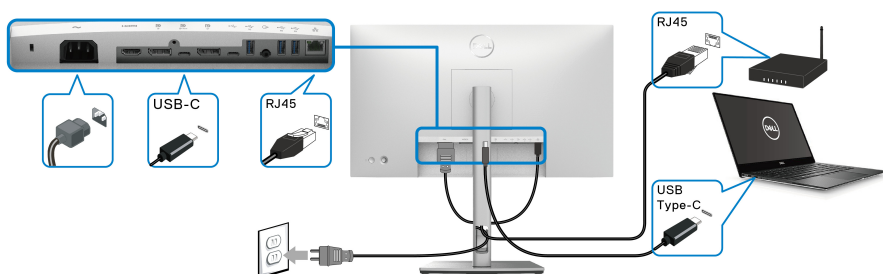

Podłączanie monitora w celu korzystania z kabla RJ45 (opcjonalnie) (tylko U2422HE)



UWAGA: Kabel RJ45 nie jest standardowym akcesorium zestawu.

Podłączanie kabla USB-C na USB-A

UWAGA: Aby nie dopuścić do uszkodzenia lub utraty danych, przed odłączeniem kabla od portu przesyłania danych USB-C  upewnij się, że komputer podłączony do portu pobierania danych super speed USB 10 Gb/s (USB 3.2 Gen2) typu A  nie korzysta z żadnych urządzeń pamięci USB.

Po podłączeniu kabla DisplayPort/HDMI, wykonaj procedury poniżej w celu podłączenia kabla USB-C na USB-A do komputera i dokończenia konfiguracji monitora:

1. Podłącz komputer: podłącz końcówkę USB-C kabla (w zestawie) do portu przesyłania danych USB-C .
2. Podłącz końcówkę USB-A kabla do odpowiedniego portu USB w komputerze.

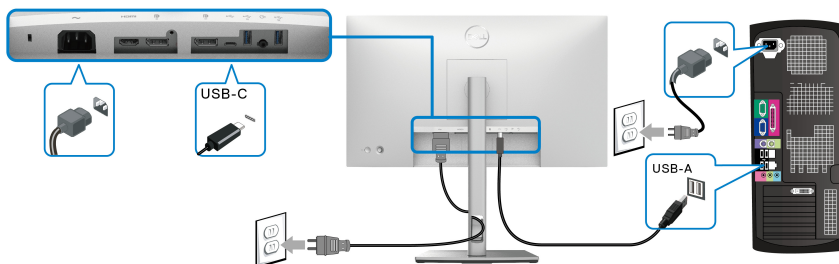

UWAGA: Umieść komputer z lewej strony monitora (patrz z przodu), aby ułatwić podłączenie kabla USB-C na USB-A. Jeśli kabel jest za krótki, nie przeprowadzaj go przez otwór w podstawie monitora.



- Podłącz urządzenia peryferyjne USB do portów pobierania danych super speed USB 10 Gb/s (USB 3.2 Gen2)  monitora.
- Podłącz kable zasilające komputera i monitora do najbliższego gniazda zasilania.

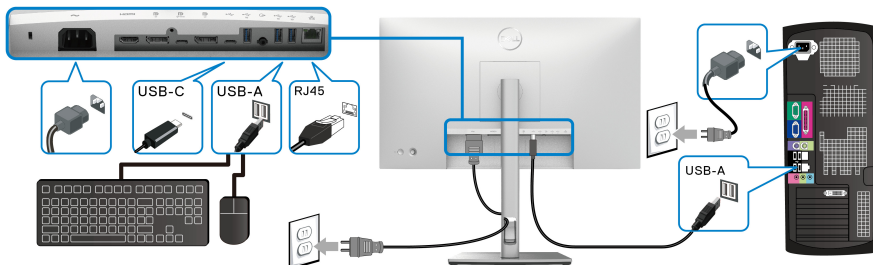

- Włącz monitor i komputer.
Jeśli na monitorze wyświetla się obraz, instalacja jest zakończona. Jeśli obraz nie wyświetla się, patrz [Powszechne problemy](#).
- Użyj uchwyty kabli na stojaku monitora do uporządkowania przebiegu kabli.

 **UWAGA: Połączenie USB umożliwia przesyłanie danych USB tylko w tym scenariuszu.**

 **OSTRZEŻENIE: Ilustracje służą wyłącznie jako odniesienie. Wygląd komputera może być inny.**

Funkcja Dell Power Button Sync (DPBS) (tylko U2422HE)

Monitor U2422HE oferuje funkcję Dell Power Button Sync (DPBS), umożliwiającą sterowanie zasilaniem systemu komputera za pomocą przycisku zasilania monitora. Funkcja ta jest zgodna z platformą Dell OptiPlex 7090/3090 Ultra i jest obsługiwana wyłącznie przez interfejs USB-C.

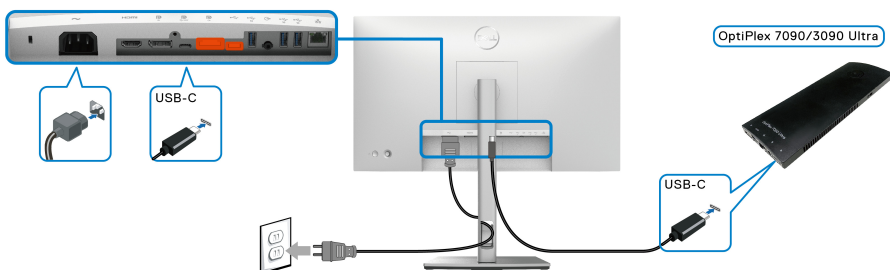

Aby za pierwszym razem sprawdzić, czy funkcja DPBS działa prawidłowo, wykonaj poniższe czynności dla platformy Dell Optiplex 7090/3090 Ultra w **Panel sterowania**.

 **UWAGA: Funkcja DPBS obsługuje tylko port oznaczony ikoną .**

- Otwórz **Panel sterowania**.

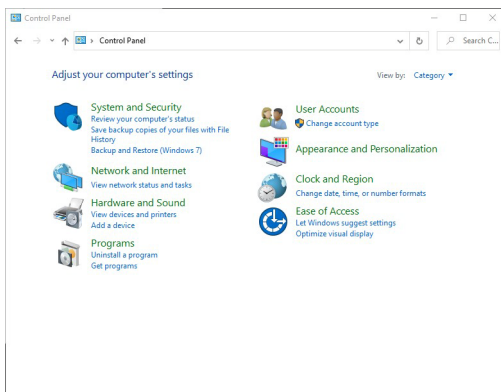

- Wybierz **Sprzęt i dźwięk**, a następnie **Opcje zasilania**.

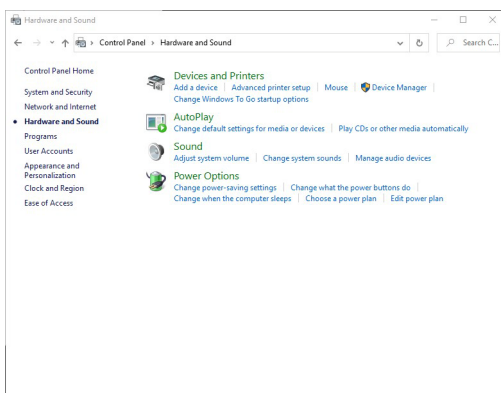

- Wybierz **Ustawienia systemowe**.

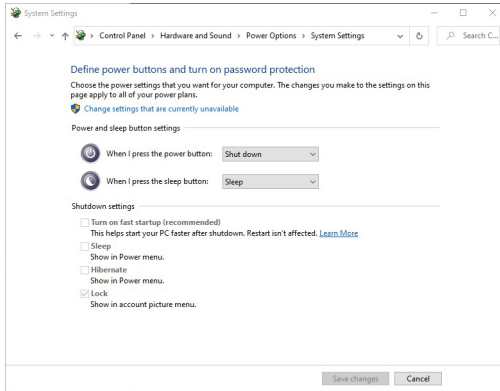

- W menu rozwijanym **Po naciśnięciu przycisku zasilania** znajduje się kilka opcji do wyboru: **Nic nie rób/Uśpij/Hibernuj/Zamknij**. Możesz wybrać **Uśpij/Hibernuj/Zamknij**.

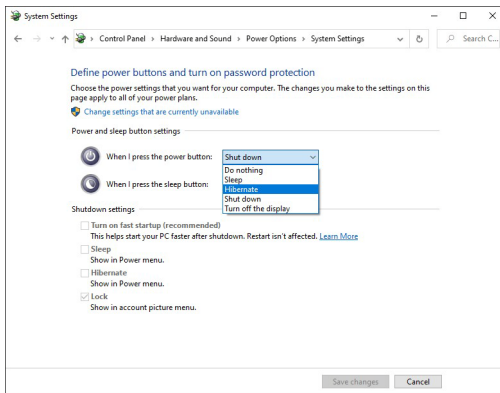

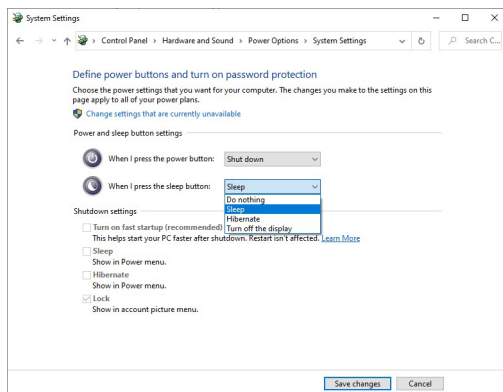

UWAGA: Nie wybieraj opcji „Nic nie rób”, ponieważ wówczas zsynchronizowanie przycisku zasilania monitora ze stanem zasilania systemu komputera nie będzie możliwe.

Podłączanie monitora do DPBS po raz pierwszy

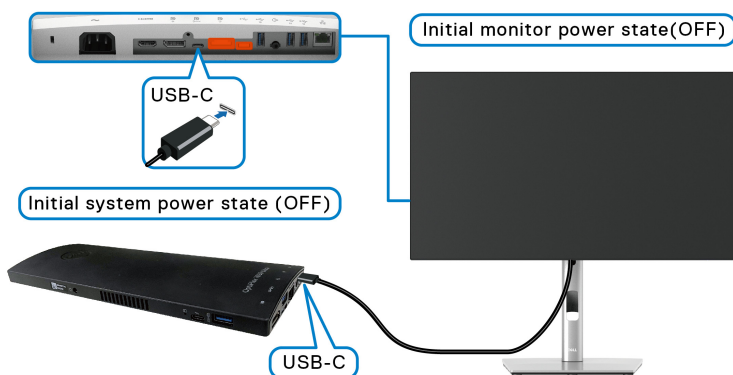

W celu skonfigurowania funkcji DPBS po raz pierwszy wykonaj poniższe kroki:

1. Upewnij się, że komputer i monitor są wyłączone.
2. Naciśnij przycisk zasilania monitora, aby go włączyć.
3. Podłącz przewód USB-C do komputera i monitora.
4. Monitor i komputer natychmiast się włączą. Odczekaj chwilę (około 6 sekund). Po tym czasie komputer i monitor się wyłączą.
5. Naciśnij przycisk zasilania monitora lub komputera, Komputer i monitor się włączą. Od teraz stan zasilania systemu komputera jest zsynchronizowany z przyciskiem zasilania monitora.



UWAGA: Za pierwszym razem, gdy monitor i komputer są wyłączone, zaleca się włączenie najpierw monitora, a następnie podłączenie kabla USB-C od komputera do monitora.

UWAGA: Platforma Optiplex 7090/3090 Ultra jest może być zasilana przy użyciu jej gniazda zasilacza DC. Alternatywnie platforma Optiplex 7090/3090 Ultra może być zasilana przy użyciu kabla USB-C monitora przez złącze Power Delivery (PD); należy ustawić opcję USB-C Charging ☞ 90W (Ładowanie USB-C ☞ 90 W) na On in Off Mode (Wł. w trybie wyłączenie).

Korzystanie z funkcji DPBS

Po podłączeniu kabla USB-C monitor/komputer reaguje w następujący sposób:

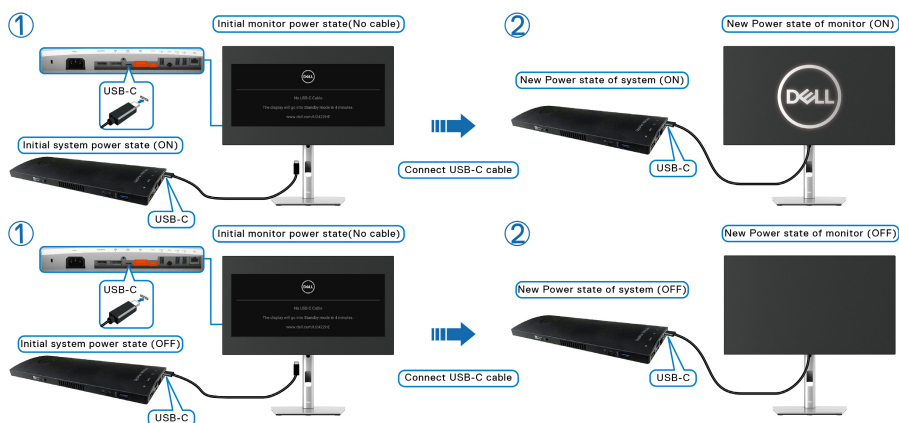

Po naciśnięciu przycisku zasilania monitora lub przycisku zasilania komputera monitor/komputer reaguje w następujący sposób:

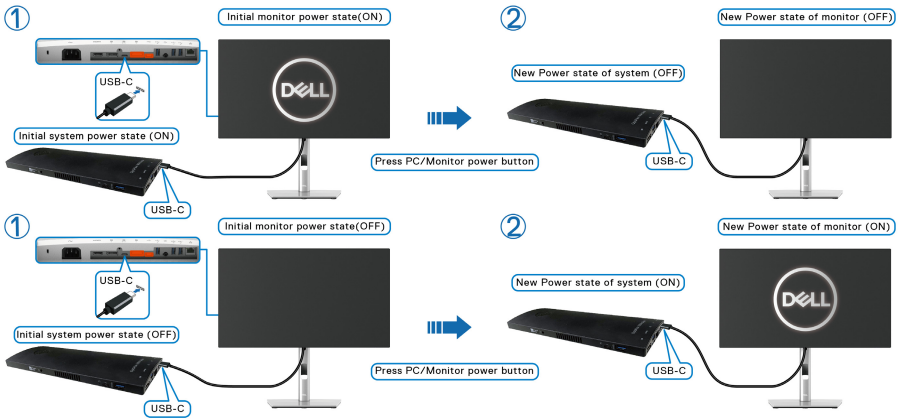

- Gdy włączone jest zasilanie zarówno monitora jak i komputera, **naciśnij i przytrzymaj przycisk zasilania monitora przez 4 sekundy**. Zostanie wyświetlone pytanie, czy chcesz wyłączyć komputer.

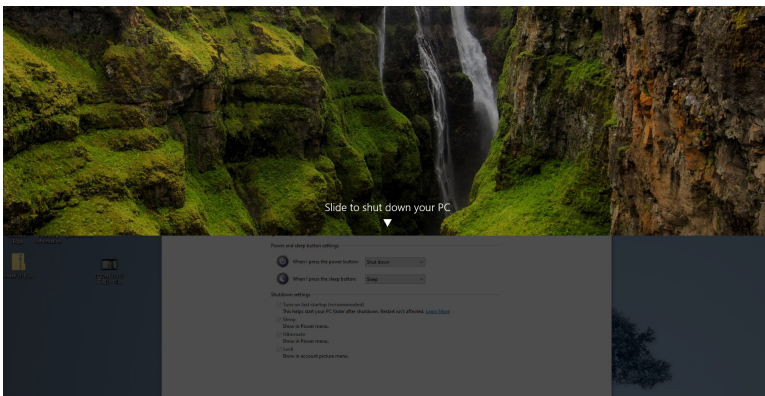
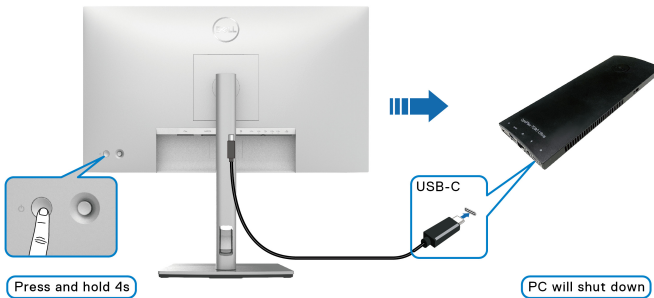

- Gdy włączone jest zasilanie zarówno monitora jak i komputera, **naciśnij i przytrzymaj przycisk zasilania monitora przez 10 sekund**. Komputer zostanie wyłączony.

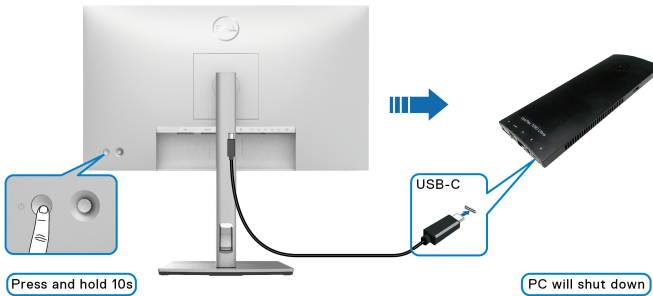

Podłączanie monitora w celu korzystania z funkcji transportu wielostrumieniowego USB-C (MST)

Komputer jest podłączony do dwóch monitorów, których zasilanie jest początkowo wyłączone, a system komputera jest zsynchronizowany z przyciskiem zasilania monitora 1. Naciśnięcie przycisku zasilania monitora 1 lub komputera powoduje włączenie zasilania zarówno monitora 1 jak i komputera. Tymczasem monitor 2 pozostaje wyłączony. W celu włączenia monitora 2 należy ręcznie nacisnąć jego przycisk zasilania.

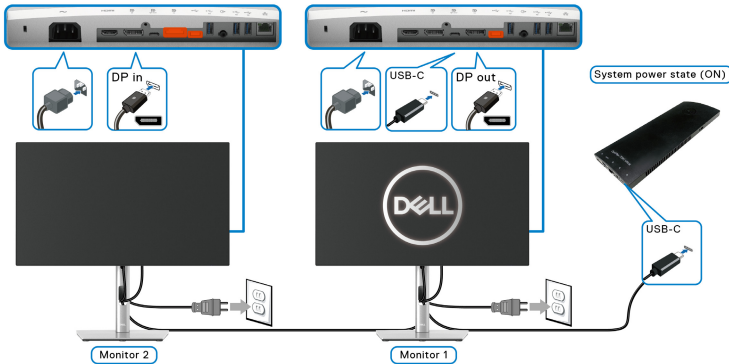

Analogicznie, komputer jest podłączony do dwóch monitorów, których zasilanie jest początkowo włączone, a system komputera jest zsynchronizowany z przyciskiem zasilania monitora 1. Naciśnięcie przycisku zasilania monitora 1 lub komputera powoduje wyłączenie zasilania zarówno monitora 1 jak i komputera. Tymczasem monitor 2 pozostanie w trybie gotowości. W celu wyłączenia monitora 2 należy nacisnąć jego przycisk zasilania.

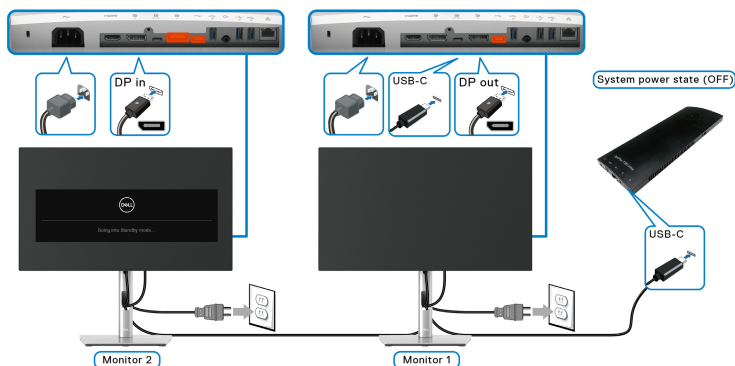

Podłączanie monitora w celu korzystania z portu USB-C

Platforma Dell Optiplex 7090 Ultra jest wyposażona w dwa porty USB-C, dzięki czemu zasilanie komputera można zsynchronizować zarówno z monitorem 1 jak i monitorem 2.

Jeśli komputer i dwa monitory mają włączone zasilanie, naciśnięcie przycisku zasilania na monitorze 1 lub monitorze 2 spowoduje wyłączenie komputera, monitora 1 i monitora 2.

UWAGA: Funkcja DPBS obsługuje tylko port oznaczony ikoną  DP  USB-C.



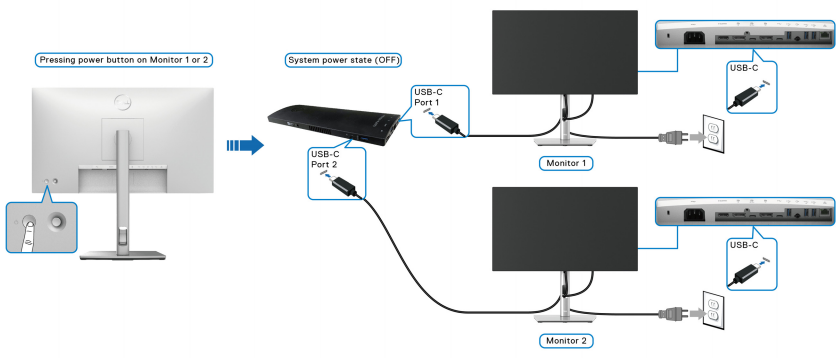
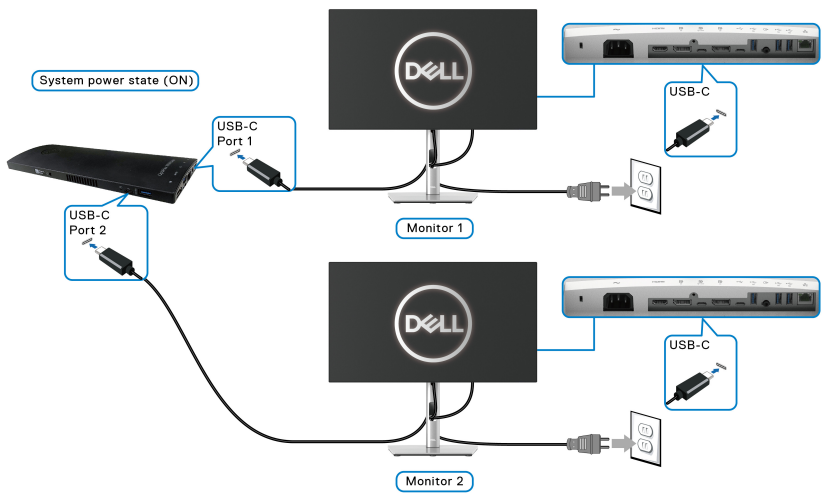

Pamiętaj, aby ustawić opcję **USB-C Charging 90W (Ładowanie USB-C 90 W)** na **On in Off Mode (Wł. w trybie wyłączenie)**. Jeśli komputer i dwa monitory mają wyłączone zasilanie, naciśnięcie przycisku zasilania na monitorze 1 lub monitorze 2 spowoduje włączenie komputera, monitora 1 i monitora 2.

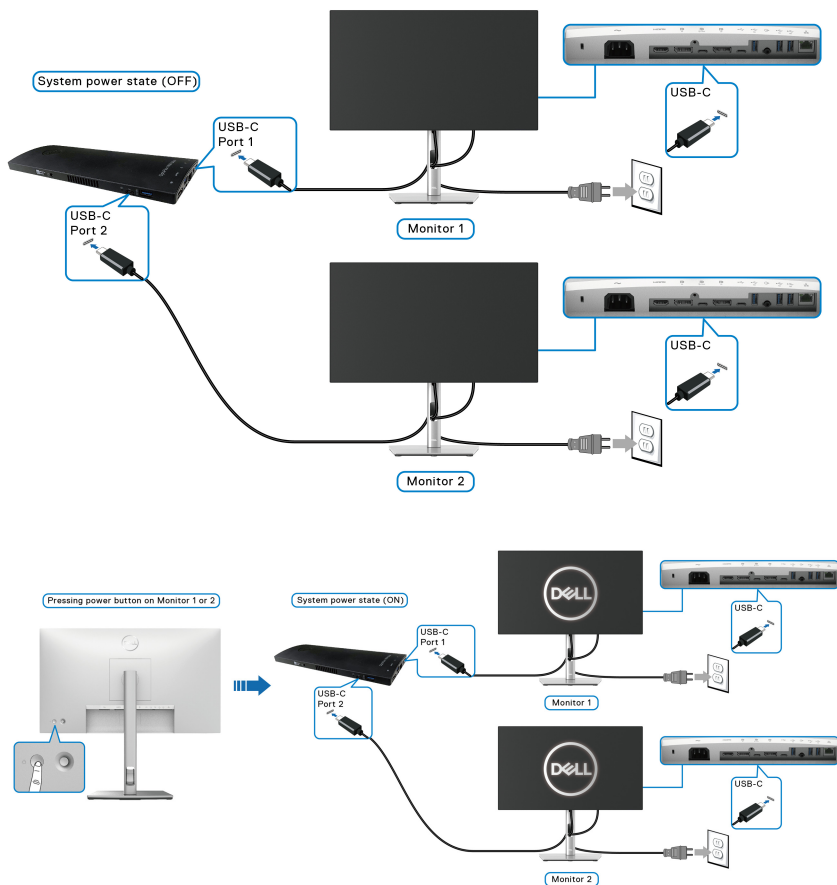

Używanie nachylenia, obrotu w poziomie i pionowego wydłużenia

UWAGA: Poniższe instrukcje dotyczą wyłącznie podłączania stojaka dostarczanego wraz z monitorem. W przypadku podłączania stojaka zakupionego z innego źródła, postępuj zgodnie z instrukcjami dotyczącymi konfiguracji, załączonymi do stojaka.

Nachylenie, obrót w poziomie

Po przymocowaniu stojaka do monitora można pochylać i obracać monitor tak, aby uzyskać najlepszy kąt wyświetlania.

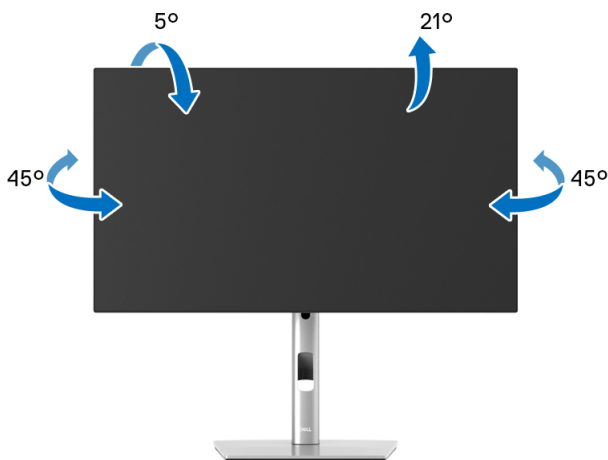

UWAGA: Dostarczana podstawa nie jest zainstalowana fabrycznie.



Wydłużenie w pionie

 **UWAGA:** Podstawę można wydłużyć w pionie do 150 mm. Na poniższych rysunkach przedstawiono sposób wydłużania podstawy w pionie.

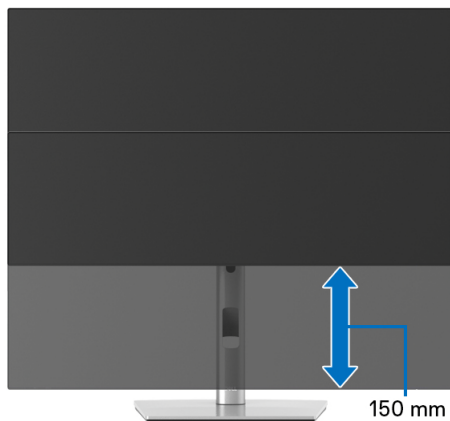

Obracanie monitora

Przed obróceniem monitor powinien zostać całkowicie wydłużony w pionie ([Wydłużenie w pionie](#)) i w pełni przechylony do góry w celu uniknięcia uderzenia jego dolnej krawędzi.

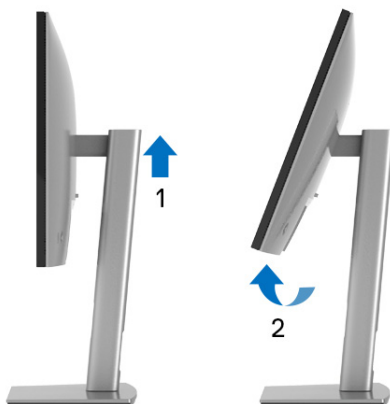



Obróć w prawo



Obrót w lewo



-  **UWAGA:** Do korzystania z funkcji obrotu wyświetlacza (widok poziomy a widok pionowy) w przypadku komputera firmy Dell wymagany jest zaktualizowany sterownik karty graficznej, który nie jest dostarczany wraz z tym monitorem. Aby pobrać sterownik karty graficznej, przejdź na stronę www.dell.com/support i w sekcji Pliki do pobrania wyszukaj najnowszych aktualizacji dla sterowników wideo.
-  **UWAGA:** W trybie widoku pionowego może wystąpić pogorszenie wydajności w przypadku używania aplikacji intensywnie korzystających z grafiki (gry 3D itd.).



Dostosowywanie ustawień wyświetlania obrotu danego systemu

Po obróceniu monitora należy wykonać poniższą procedurę w celu dostosowania ustawień wyświetlania obrotu danego systemu.

 **UWAGA:** Jeśli monitor używany jest z komputerem innym niż firmy Dell, należy przejść na witrynę sieci Web sterownika karty graficznej lub witrynę sieci Web producenta komputera w celu uzyskania informacji dotyczących obracania danego systemu operacyjnego.

W celu dostosowania ustawień wyświetlania obrotu:

1. Kliknij prawym przyciskiem myszy na pulpicie i wybierz polecenie **Właściwości**.
2. Wybierz kartę **Ustawienia** i kliknij przycisk **Zaawansowane**.
3. Jeśli kartą graficzną jest karta ATI, wybierz kartę **Obrót** i ustaw preferowany obrót.
4. Jeśli kartą graficzną jest karta nVidia, kliknij kartę **nVidia**, w lewej kolumnie wybierz pozycję **NVRotate**, a następnie wybierz preferowany obrót.
5. Jeśli kartą graficzną jest karta Intel[®], wybierz kartę **Intel**, kliknij pozycję **Właściwości grafiki**, wybierz kartę **Obrót**, a następnie ustaw preferowany obrót.

 **UWAGA:** Jeśli opcja obrotu nie jest widoczna lub nie działa ona prawidłowo, przejdź na stronę www.dell.com/support i pobierz najnowszy sterownik karty graficznej.

 **UWAGA:** W celu obrócenia obrazu można użyć również funkcji **Rotation (Obrót)** w menu ekranowym.



Odłączanie podstawy monitora

- UWAGA:** Aby zapobiec porysowaniu ekranu LCD w czasie zdejmowania podstawy, upewnij się, że monitor został położony na czystej powierzchni.
- UWAGA:** Poniższe instrukcje dotyczą wyłącznie podłączania stojaka dostarczanego wraz z monitorem. W przypadku podłączania stojaka zakupionego z innego źródła, postępuj zgodnie z instrukcjami dotyczącymi konfiguracji, załączonymi do stojaka.

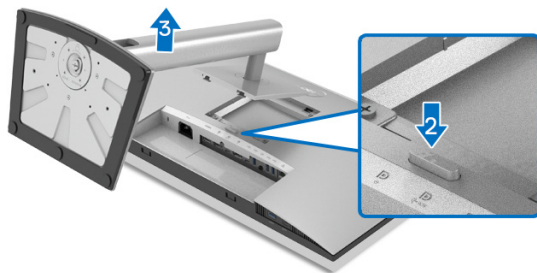

W celu zdjęcia stojaka:

1. Umieść monitor na miękkiej szmatce lub poduszce.
2. Naciśnij i przytrzymaj przycisk zwalniania stojaka.
3. Podnieś stojak i odsuń go od monitora.

Zestaw do montażu na ścianie VESA (opcjonalny)

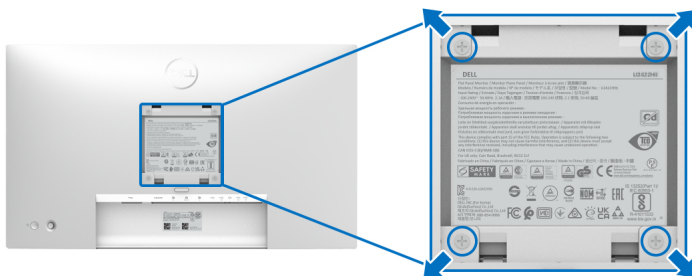

(Wielkość śrub: M4 x 10 mm).

Zapoznaj się z instrukcjami, które dołączone są do zestawu mocowania na ścianie zgodnego z VESA.

1. Ustaw panel monitora na miękkiej szmatce lub poduszce na stabilnym i równym stole.



2. Odłącz stojak. (Patrz [Odłączanie podstawy monitora](#))
3. Użyj śrubokrętu krzyżakowego firmy Phillips w celu odkręcenia czterech śrubek zabezpieczających plastikową osłonę.
4. Podłącz uchwyt mocujący z zestawu mocowania na ścianie do monitora.
5. Zamontuj monitor na ścianie. Więcej informacji można znaleźć w dokumentacji dostarczonej wraz z zestawem do montażu na ścianie.

 **UWAGA: Do użytku tylko z uchwytem mocującym wyszczególnionym na liście UL, CSA lub GS przy minimalnej wadze/obciążeniu wynoszącym 14,08 kg (U2422H/U2422HX/U2422H WOST) lub 15,84 kg (U2422HE).**



Obsługa monitora

Włączanie monitora

Naciśnij przycisk zasilania, aby włączyć monitor.

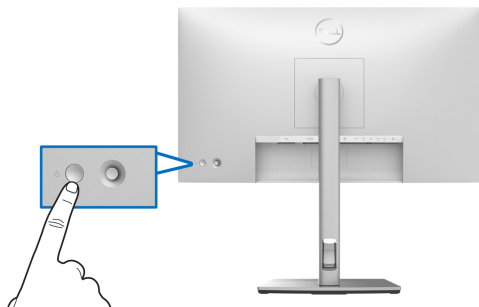

Korzystanie ze sterowania dżojstikiem

Aby zmienić ustawienia w menu ekranowym przy użyciu dżojstika na tylnej części monitora, wykonaj poniższe kroki:

1. Naciśnij przycisk dżojstika, aby aktywować moduł uruchamiający menu ekranowe.
2. Przesuwaj dżojstik **w górę/w dół/w lewo/w prawo**, aby przejść do żądanych opcji menu.

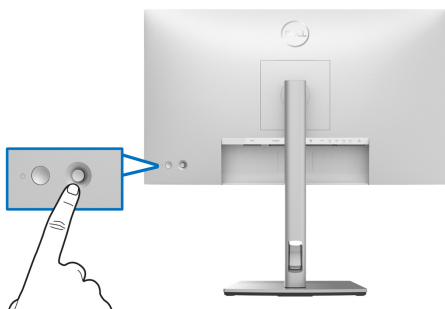

Funkcje dżojstika

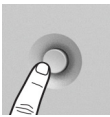
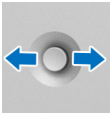
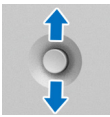
Działanie	Opis
	Naciśnij dżojstik, aby otworzyć moduł uruchamiający menu ekranowe.
	<ul style="list-style-type: none">• Służy do przemieszczania się w prawo i w lewo.• Przesuń w prawo, aby otworzyć podmenu.• Przesuń w lewo, aby wyjść z podmenu.
	<ul style="list-style-type: none">• Służy do przemieszczania się w górę i w dół.• Przełącza pomiędzy pozycjami menu.• Zwiększa (w górę) lub zmniejsza (w dół) parametry wybranej pozycji menu.

Korzystanie z głównego menu

Korzystanie z modułu uruchamiającego menu

Naciśnij dżojstik, aby otworzyć moduł uruchamiający menu.









Moduł uruchamiający menu



W tabeli poniżej przedstawiono funkcje Modułu uruchamiającego menu:

Opis modułu uruchamiającego menu

Ikona Moduł uruchamiający menu	Opis
 Główne menu	Uruchamia menu ekranowe. Zobacz rozdział Opis menu ekranowego .
 Display Info (Informacje o monitorze) (Klawisz skrótów 1)	Wyświetla aktualny stan monitora.
 Aspect Ratio (Współczynnik proporcji) (Klawisz skrótów 2)	Umożliwia zmianę współczynnika proporcji ekranu.
 Preset Modes (Tryby ustawień wstępnych) (Klawisz skrótów 3)	Umożliwia wybranie wstępnie ustawionych trybów kolorów z listy.
 Brightness/Contrast (Jasność/Kontrast) (Klawisz skrótów 4)	Przy użyciu tej ikony można ustawić poziom jasności i kontrastu.
 Input Source (Źródło wejścia) (Klawisz skrótów 5)	<ul style="list-style-type: none">• Umożliwia ustawienie opcji Input Source (Źródło wejścia).• Po wybraniu Auto w opcji Input Source (Źródło wejścia) następuje skanowanie w poszukiwaniu dostępnych źródeł wejścia.
 Wyjście	Wychodzi z głównego menu.

 **UWAGA:** Można ustawić preferowany klawisz skrótów. Szczegółowe informacje można znaleźć w [Personalize \(Personalizowanie\)](#).



Opis menu ekranowego

Ikona Menu i podmenu



Brightness/ Contrast (Jasność/ Kontrast)

Umożliwia regulację ustawień **Brightness/Contrast (Jasność/Kontrast)**.

Opis

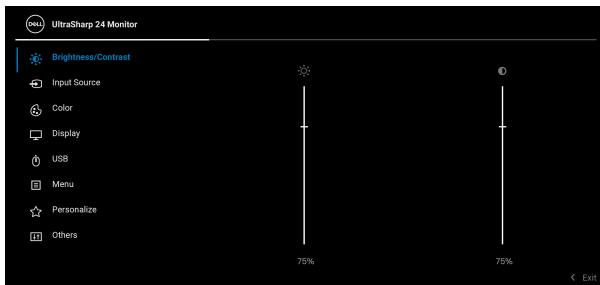

Brightness (Jasność)

Umożliwia ustawienie jasności oświetlenia tylnego. Przesuń dżojstik **w górę**, aby zwiększyć poziom jasności, lub **w dół**, aby zmniejszyć poziom jasności (zakres: 0–100).

Contrast (Kontrast)

Ustaw najpierw **Brightness (Jasność)**, a następnie ustaw **Contrast (Kontrast)**, ale tylko wtedy gdy dalsze ustawienia są konieczne.

Przesuń dżojstik **w górę**, aby zwiększyć poziom kontrastu, lub **w dół**, aby zmniejszyć poziom kontrastu (zakres: 0–100).

Funkcja **Contrast (Kontrast)** powoduje ustawienie stopnia różnicy między ciemnymi a jasnymi obszarami na ekranie monitora.





Input Source (Źródło wejścia)

Umożliwia wybór spośród kilku różnych sygnałów wideo, które można podłączyć do monitora.

Dotyczy U2422H/U2422H WOST/U2422HX:

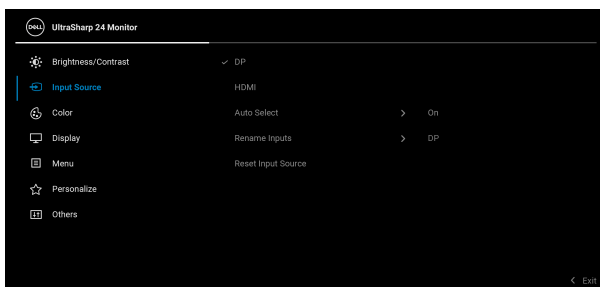

Dotyczy U2422HE:

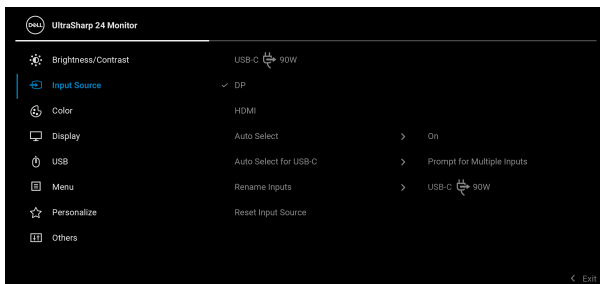

DP

Wybierz wejście **DP**, gdy używane jest złącze DisplayPort (DP) . Naciśnij dżojstiku, aby potwierdzić wybór.

HDMI

Wybierz wejście **HDMI**, gdy używane jest złącze HDMI . Naciśnij dżojstiku, aby potwierdzić wybór.



**USB-C 90W
(tylko U2422HE)**

Wybierz wejście **USB-C 90W**, jeśli używane jest złącze USB-C . Naciśnij dźwostik, aby potwierdzić wybór.

**Auto Select
(Automatyczne
wybieranie)**

Umożliwia wyszukiwanie dostępnych źródeł wejścia. Ustawienie domyślne to **On (Wł.)**.

**Auto Select for
USB-C
(Automatyczne
wybieranie
USB-C) (tylko
U2422HE)**

Umożliwia ustawienie opcji Auto Select for USB-C (Automatyczne wybieranie USB-C) w celu uruchomienia opcji:

- **Prompt for Multiple Inputs (Monituj dla wielu wejść)**: Zawsze wyświetlany jest komunikat „Switch to USB-C Video Input” (**Przełącz na wejście wideo USB-C**) w celu wybrania tej opcji lub jej wyłączenia.
- **Yes (Tak)**: Zawsze po podłączeniu kabla USB-C następuje przełączenie na wejście wideo USB-C (bez pytania).
- **No (Nie)**: Nigdy nie przełącza automatycznie na wejście wideo USB-C, gdy podłączony jest przewód USB-C.

UWAGA: Opcja **Auto Select for USB-C (Automatyczne wybieranie USB-C)** jest dostępna tylko wtedy, gdy włączona jest funkcja **Auto Select (Automatyczne wybieranie)**.

**Rename Inputs
(Zmień nazwę
wejść)**

Umożliwia podanie wstępnie ustawionej nazwy wejścia dla wybranego źródła wejścia. Opcje to **PC, PC 1, PC 2, Laptop, Laptop 1 i Laptop 2**.

UWAGA: Nazwy wejść w komunikatach ostrzegawczych i informacjach o monitorze nie zostaną zmienione.

**Reset Input
Source (Resetuj
źródło wejścia)**

Naciśnij dźwostik, aby zresetować wszystkie ustawienia menu **Input Source (Źródło wejścia)** do wartości fabrycznych.





Color (Kolor)

Umożliwia ustawienie trybu kolorów.

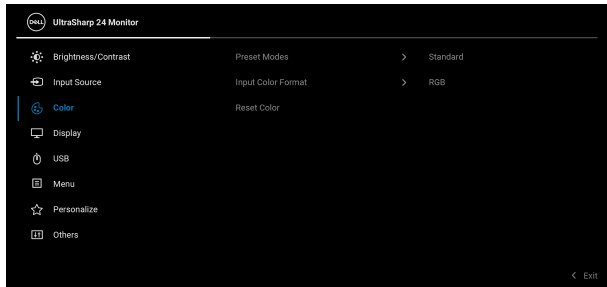

Preset Modes (Tryby ustawień wstępnych)

Umożliwia wybranie wstępnie ustawionych trybów kolorów z listy.

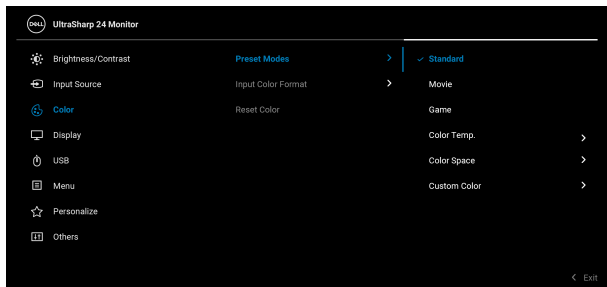

- **Standard (Standardowy):** Powoduje wczytanie domyślnych ustawień kolorów monitora. Jest to domyślny tryb ustawień wstępnych.
- **Movie (Film):** Powoduje wczytanie ustawień kolorów idealnie dopasowanych dla filmów.
- **Game (Gra):** Powoduje wczytanie ustawień kolorów idealnie dopasowanych dla większości gier.



Preset Modes (Tryby ustawień wstępnych)

- **Color Temp. (Temp. barwowa):** Umożliwia użytkownikom wybór temperatury barwowej: 5000K, 5700K, 6500K, 7500K, 9300K i 10000K. Naciśnij dżojstik, aby potwierdzić wybór.
- **Color Space (Przestrzeń kolorów):** Umożliwia wybór przestrzeni kolorów **sRGB** lub **Rec. 709**.
- **Custom Color (Kolor dostosowany):** Umożliwia ręczne ustawienie kolorów.
Przesuwając dżojstik **w górę** lub **w dół**, można ustawić wartości kolorów RGB i utworzyć własny zaprogramowany tryb kolorów.

Input Color Format (Format wejścia kolorów)

Pozwala na ustawienie trybu wejściowego wideo na:

- **RGB:** Wybierz tę opcję, jeśli monitor jest podłączony do komputera lub odtwarzacza obsługującego wyjście RGB.
- **YCbCr:** Wybierz tę opcję, jeśli odtwarzacz multimedialny obsługuje tylko wyjście YCbCr.
Naciśnij dżojstik, aby potwierdzić wybór.

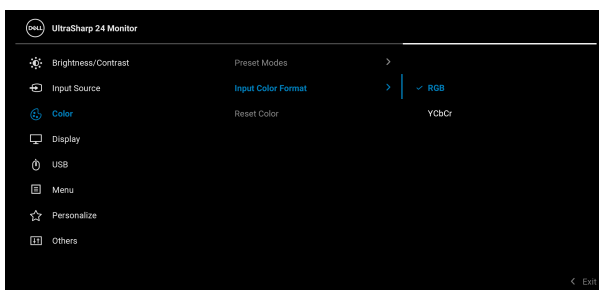

Hue (Barwa)

Umożliwia zmianę koloru obrazu wideo na bardziej zielony lub purpurowy. Jest to używane do ustawienia odcieni kolorów. Przesuwając dżojstik **w górę** lub **w dół**, można ustawić barwę, wybierając wartość od „0” do „100”.

UWAGA: Hue (Barwa) można regulować tylko w przypadku wyboru zaprogramowanego trybu **Movie (Film)** lub **Game (Gra)**.

Saturation (Nasycenie)

Umożliwia ustawienie nasycenia koloru obrazu wideo. Przesuwając dżojstik **w górę** lub **w dół**, można ustawić poziom nasycenia z zakresu od „0” do „100”.

UWAGA: Saturation (Nasycenie) można regulować tylko w przypadku wyboru zaprogramowanego trybu **Movie (Film)** lub **Game (Gra)**.

Reset Color (Resetować kolor)

Naciśnij dżojstik, aby zresetować wszystkie ustawienia menu **Color (Kolor)** do wartości fabrycznych.



Display (Wyświetlacz)

Użyj menu **Display (Wyświetlacz)**, aby ustawić obraz.

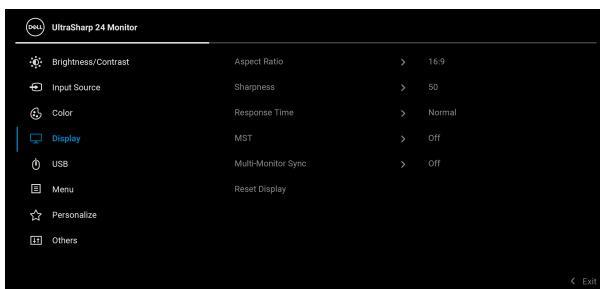

Aspect Ratio (Współczynnik proporcji)

Umożliwia ustawienie współczynnika obrazu na **16:9**, **Auto Resize (Automatyczna zmiana rozmiaru)**, **4:3** lub **1:1**.



Sharpness (Ostrość)	Funkcja ta powoduje, że obraz jest ostrzejszy lub miększy. Przesuwając dżojstik w górę lub w dół , można ustawić ostrość, wybierając wartość od „0” do „100”.
Response Time (Czas reakcji)	Umożliwia wybór ustawienia Normal (Normalny) lub Fast (Szybki) dla opcji Response Time (Czas reakcji) .
MST	Transport wielostrumieniowy DP. Ustawienie On (Wł.) włącza funkcję MST (wyjście DP), a ustawienie Off (Wył.) wyłącza funkcję MST. Aby uzyskać więcej informacji, patrz Podłączanie monitora w celu korzystania z funkcji transportu wielostrumieniowego DP (MST) i Podłączanie monitora w celu korzystania z funkcji transportu wielostrumieniowego USB-C (MST) (tylko U2422HE) . UWAGA: Po podłączeniu kabla DP lub kabla od USB-C do USB-C (tylko U2422HE) oraz kabla pobierania danych DP opcja MST zostanie automatycznie przełączona na On (Wł.) . Operacja ta zostanie wykonana tylko raz po Factory Reset (Przywracanie ustawień fabrycznych) lub Display Reset (Zresetowaniu ekranu) .
Multi-Monitor Sync (Synchronizacja z wieloma monitorami)	Umożliwia zsynchronizowanie następujących ustawień wielu monitorów połączonych łańcuchowo za pośrednictwem portów DP w tle: Brightness (Jasność) , Contrast (Kontrast) , Preset Modes (Tryby ustawień wstępnych) , Color Temp. (Temp. barwowa) , Custom Color (Kolor dostosowany) , Hue (Barwa) , Saturation (Nasylenie) , Response Time (Czas reakcji) , oraz Sharpness (Ostrość) . Szczegółowe informacje można znaleźć w Synchronizacja z wieloma monitorami (MMS) .
Reset Display (Resetuj wyświetlacz)	Naciśnij dżojstik, aby zresetować wszystkie ustawienia menu Display (Wyświetlacz) do wartości fabrycznych.





USB (tylko U2422HE)

Umożliwia przypisanie portu przesyłania danych USB dla sygnałów wejściowych (DP lub HDMI), aby z portu monitora pobierania danych USB mogły korzystać bieżące sygnały wejściowe po podłączeniu komputera do jednego z portów przesyłania danych. W przypadku korzystania tylko z jednego portu przesyłania danych aktywny jest podłączony port przesyłania danych.

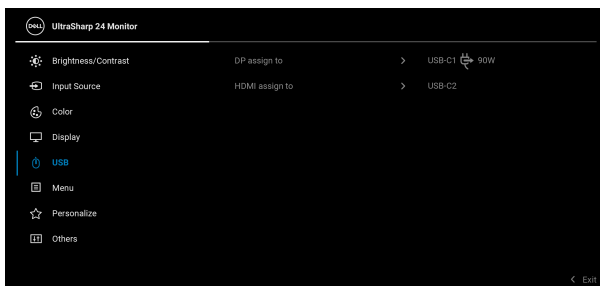

UWAGA: Aby nie dopuścić do uszkodzenia lub utraty danych, przed zmianą portów USB przesyłania danych upewnij się, że w komputerze podłączonym do portu monitora USB pobierania danych nie są używane żadne urządzenia pamięci USB.





Menu

Wybierz tę opcję, aby dopasować ustawienia dla menu ekranowego, np. język menu ekranowego, czas wyświetlania menu na ekranie itd.

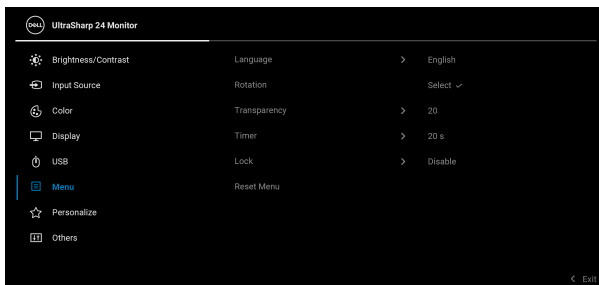

Language (Język) Umożliwia ustawienie wyświetlania menu ekranowego w jednym z ośmiu języków (angielski, hiszpański, francuski, niemiecki, portugalski brazylijski, rosyjski, chiński uproszczony lub japoński).

Rotation (Obrót) Naciśnij dżoystik, aby obrócić menu ekranowe i ekran o 0/90/180/270 stopni.

Możesz ustawić menu zgodnie z obrotem ekranu.

Transparency (Przezroczystość) Wybierz tę opcję, aby zmienić poziom przezroczystości menu, przesuważąc dżoystik **w górę** lub **w dół** (Zakres: 0–100).

Timer (Czasomierz) Ustawia czas, przez jaki menu OSD ma być aktywne od ostatniego momentu, kiedy przycisk był naciśnięty. Przesuń dżoystik **w górę** lub **w dół**, aby ustawić suwak na wartość od 5 do 60 sekund z dokładnością do 1 sekundy.



Lock (Blokada)

Poprzez zablokowanie przycisków sterowania monitora można zapobiec dostępowi do nich przez nieupoważnione osoby. Zapobiega to również przypadkowej aktywacji w konfiguracji wielu monitorów obok siebie.

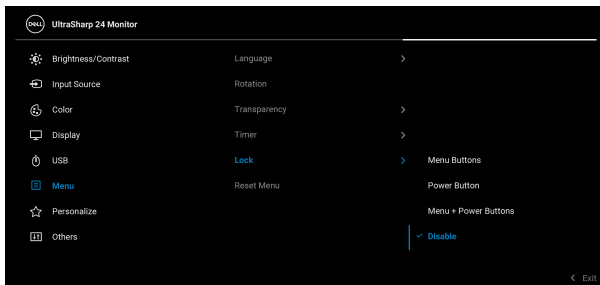

- **Menu Buttons (Przyciski menu):** Wszystkie funkcje dżojstika zostaną zablokowane i użytkownicy nie będą mieli do nich dostępu.
- **Power Button (Przycisk zasilania):** Tylko **Przycisk zasilania** jest zablokowany i niedostępny dla użytkowników.
- **Menu + Power Buttons (Przyciski menu + zasilania):** Dżojstik i **przycisk zasilania** zostaną zablokowane i użytkownicy nie będą mieli do nich dostępu.

Domyślne ustawienie to **Disable (Wyłącz)**.

Alternatywna metoda blokowania [w przypadku przycisków menu/funkcji]: Można również nacisnąć przycisk dżojstika **w górę, w dół, w lewo** lub **w prawo** i przytrzymać przez 4 sekundy w celu ustawienia opcji blokady.

UWAGA: Aby odblokować przyciski, przesunąć dżojstik **w górę, w dół, w lewo** lub **w prawo** i przytrzymać przez 4 sekundy.



Reset Menu (Resetowanie menu)

Aby zresetować wszystkie ustawienia menu **Menu** do wartości fabrycznych, naciśnij przycisk dżojstika.



Personalize (Personalizowa- nie)

Dotyczy U2422H/U2422H WOST/U2422HX:

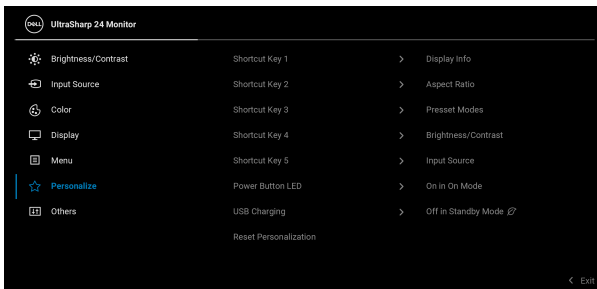

Dotyczy U2422HE:

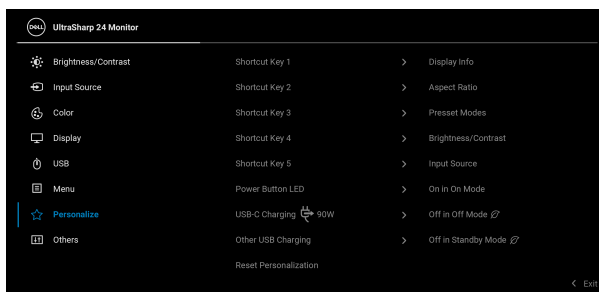

Shortcut Key 1 (Klawisz skrótó 1)	
Shortcut Key 2 (Klawisz skrótó 2)	Umożliwia wybranie funkcji Preset Modes (Tryby ustawień wstępnych) , Brightness/Contrast (Jasność/Kontrast) , Input Source (Źródło wejścia) , Aspect Ratio (Współczynnik proporcji) , Rotation (Obrót) lub Display Info (Informacje o monitorze) i przypisanie jej do klawisza skrótó.
Shortcut Key 3 (Klawisz skrótó 3)	
Shortcut Key 4 (Klawisz skrótó 4)	
Shortcut Key 5 (Klawisz skrótó 5)	
Power Button LED (Wskaźnik LED przycisku zasilania)	Umożliwia włączenie lub wyłączenie wskaźnika LED zasilania w celu zmniejszenia zużycia energii.
USB Charging (Ładowanie USB) (tylko U2422H/ U2422H WOST/ U2422HX)	Umożliwia włączenie lub wyłączenie funkcji ładowania portów pobierania danych USB typu A i USB typu C w trybie gotowości monitora.
USB-C Charging ⚡ 90W (Ładowanie USB-C ⚡ 90 W) (tylko U2422HE)	Umożliwia włączenie lub wyłączenie funkcji Always On USB Type-C Charging (Ładowanie USB-C zawsze wł.) w trybie wyłączenia monitora. Gdy ta funkcja jest włączona, możliwe jest ładowanie notebooka lub urządzeń mobilnych przy użyciu kabla USB-C nawet po wyłączeniu monitora.
Other USB Charging (Inne - ładowanie USB) (tylko U2422HE)	Umożliwia włączenie lub wyłączenie funkcji ładowania portów pobierania danych USB typu A i USB typu C w trybie gotowości monitora. Gdy ta funkcja jest włączona, możliwe jest ładowanie urządzeń mobilnych przy użyciu kabla USB-A nawet po wyłączeniu monitora. UWAGA: Opcja ta jest dostępna tylko po odłączeniu przewodu USB-C (od portu przesyłania danych). Po podłączeniu przewodu USB-C funkcja Other USB Charging (Inne - ładowanie USB) przejmuje stan zasilania hosta USB i ta opcja nie jest dostępna.



Reset Personalization (Zresetuj personalizację)

Aby zresetować wszystkie ustawienia menu **Personalize (Personalizowanie)** do wartości fabrycznych, naciśnij przycisk dżojstika.



Others (Inne)

Wybierz tę opcję, aby dostosować ustawienia OSD, np. **DDC/CI, LCD Conditioning (Dostosowywanie monitora LCD)** itd.

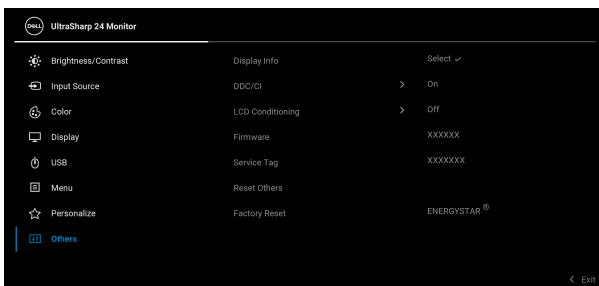

Display Info (Informacje o monitorze)

Aby wyświetlić bieżące ustawienia monitora, naciśnij przycisk dżojstika.

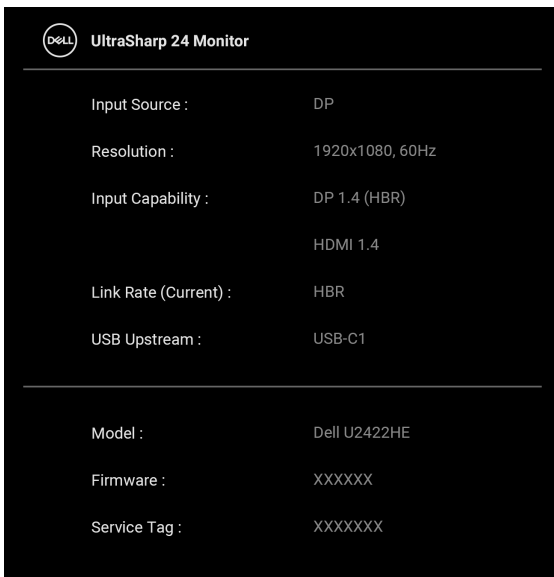

The screenshot shows the 'UltraSharp 24 Monitor' OSD menu. It is divided into two sections by a horizontal line. The first section lists input and resolution details, and the second section lists model, firmware, and service tag information.

 UltraSharp 24 Monitor	
Input Source :	DP
Resolution :	1920x1080, 60Hz
Input Capability :	DP 1.4 (HBR)
	HDMI 1.4
Link Rate (Current) :	HBR
USB Upstream :	USB-C1
<hr/>	
Model :	Dell U2422HE
Firmware :	XXXXXX
Service Tag :	XXXXXXXX



DDC/CI

DDC/CI (Kanał wyświetlanych danych/interfejs poleceń) umożliwia monitorowanie parametrów (jasność, balans kolorów, itd.), aby można je było ustawiać programowo przy użyciu komputera. Funkcję tę można wyłączyć, wybierając opcję **Off (Wył.)**. Włącz tę funkcję w celu zapewnienia najlepszej funkcjonalności użytkownikom oraz optymalnej wydajności monitora.

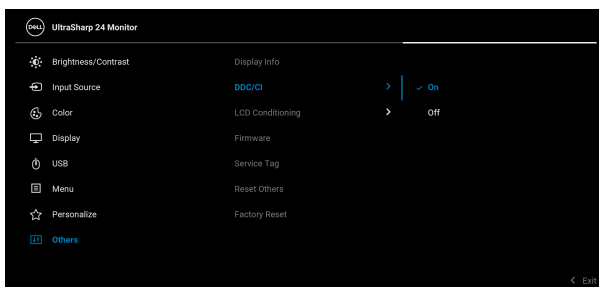

LCD Conditioning (Dostosowywanie monitora LCD)

Pomaga wyeliminować drobne przypadki zatrzymywania się obrazu. W zależności od stopnia zatrzymywania się obrazu, uruchomienie programu może zająć dłuższą chwilę. Możesz włączyć tę funkcję poprzez wybranie opcji **On (Wł.)**.

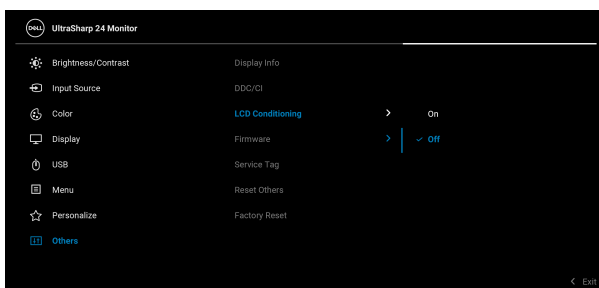

**Firmware
(Oprogramowanie
sprzętowe)**

Wyświetla wersję oprogramowania sprzętowego monitora.

**Service Tag
(Etykieta
serwisowa)**

Wyświetla etykietę serwisową monitora. Te dane są wymagane przy próbie uzyskania pomocy technicznej przez telefon, sprawdzaniu stanu gwarancji, aktualizacji sterowników witrynie firmy Dell itd.

**Reset Others
(Resetuj inne)**

Aby zresetować wszystkie ustawienia **Others (Inne)** do wartości fabrycznych, naciśnij przycisk dżojstika.

**Factory Reset
(Przywracanie
ustawień
fabrycznych)**

Zresetuj wszystkie wartości ustawień wstępnych do domyślnych ustawień fabrycznych. Są to również ustawienia używane przy wykonywaniu testów zgodności z normami ENERGY STAR®.

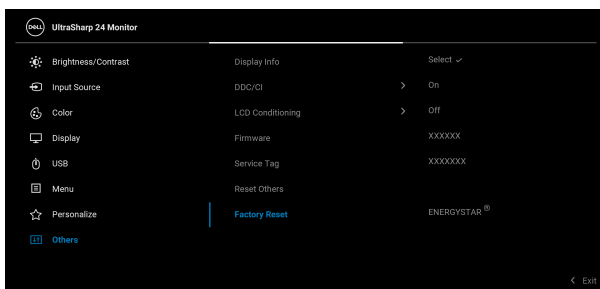

Komunikaty ekranowe

Ustawienia początkowe

Gdy wybrana jest funkcja **Factory Reset (Przywracanie ustawień fabrycznych)**, zostanie wyświetlony następujący komunikat:

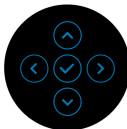
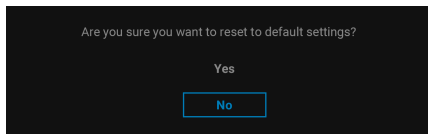

W przypadku wybrania **Yes (Tak)**, zostanie wyświetlony następujący komunikat. Dotyczy U2422H/U2422H WOST/U2422HX:

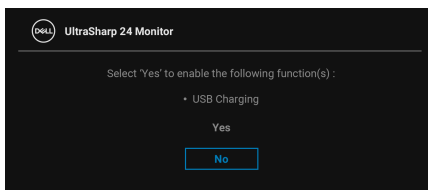

Dotyczy U2422HE:

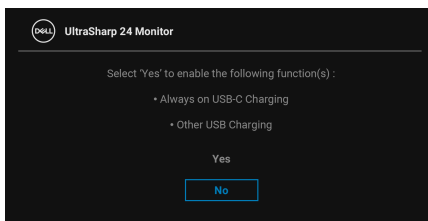

Komunikaty ostrzegawcze OSD

Gdy monitor nie obsługuje określonego trybu rozdzielczości, pojawi się następujący komunikat:

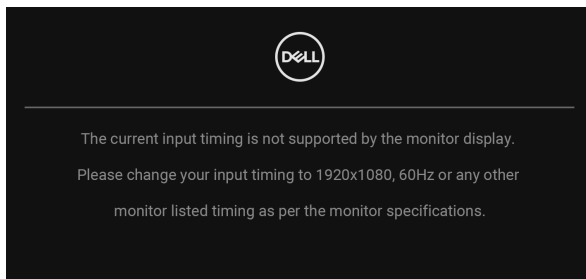

Oznacza to, że monitor nie może zsynchronizować sygnału odbieranego z komputera. Informacje dotyczące poziomych i pionowych zakresów adresowania częstotliwości tego monitora znajdują się w części [Specyfikacje monitora](#). Zalecany tryb to 1920 x 1080.

UWAGA: Komunikat może być nieznacznie inny w zależności od podłączonego sygnału źródłowego.

Przed wyłączeniem funkcji **DDC/CI** pojawi się następujący komunikat:

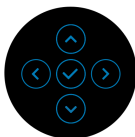

W przypadku wyboru ustawienia **Brightness (Jasność)** po raz pierwszy zostanie wyświetlony następujący komunikat:

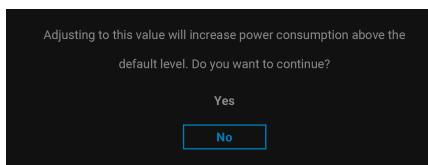

UWAGA: W przypadku wyboru opcji **Yes (Tak)**, ten komunikat nie będzie wyświetlany przy kolejnych zmianach ustawienia **Brightness (Jasność)**.

Przy pierwszej zmianie funkcji oszczędzanie energii, takich jak **USB-C Charging 90W (Ładowanie USB-C 90 W) (tylko U2422HE)**, **Other USB Charging (Inne - Ładowanie USB) (tylko U2422HE)** lub **USB Charging (Ładowanie USB) (tylko U2422H/U2422H WOST/U2422HX)**, zostanie wyświetlony następujący komunikat:

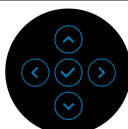
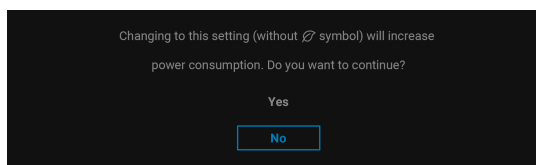

UWAGA: Jeśli wybierzesz opcję **Yes (Tak)** dla jednej z wyżej wymienionych funkcji, następnym razem przy zmienianiu ustawień tych funkcji ten komunikat nie zostanie wyświetlony. W przypadku przywracania do ustawień fabrycznych komunikat zostanie wyświetlony ponownie.



Przed aktywacją funkcji **Lock (Blokada)** pojawi się następujący komunikat:

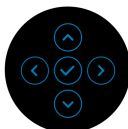
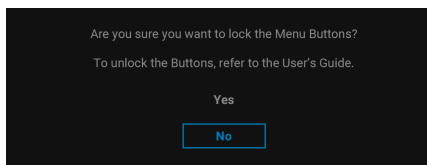

UWAGA: Komunikat może się nieznacznie różnić w zależności od wybranych ustawień.

Gdy monitor przechodzi do trybu gotowości, zostanie wyświetlony następujący komunikat:

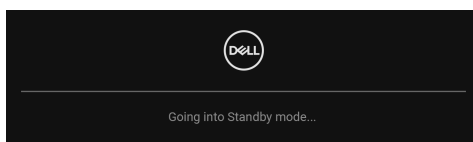

Uaktywij komputer i monitor w celu uzyskania dostępu do **OSD**.

UWAGA: Komunikat może być nieznacznie inny w zależności od podłączonego sygnału źródłowego.

Menu OSD będzie tylko działać w typowym trybie operacyjnym. Po naciśnięciu dowolnego przycisku innego niż **Przycisk zasilania** w trybie gotowości pojawi się jeden z następujących komunikatów, w zależności od wybranego źródła wejścia:

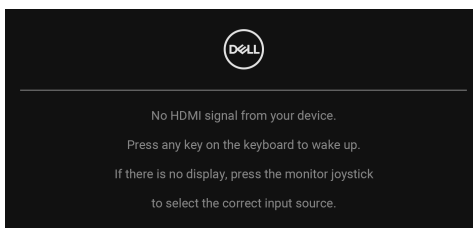

UWAGA: Komunikat może być nieznacznie inny w zależności od podłączonego sygnału źródłowego.



Uruchom komputer i monitor, aby uzyskać dostęp do [OSD](#).

 **UWAGA: Komunikat może być nieznacznie inny w zależności od podłączonego sygnału źródłowego.**

Jeśli wybrane zostanie wejście USB-C (tylko U2422HE), DisplayPort lub HDMI, ale odpowiedni kabel nie będzie podłączony, wyświetlone zostanie poniższe okno dialogowe.

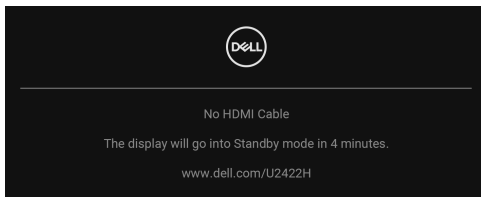

 **UWAGA: Komunikat może być nieznacznie inny w zależności od podłączonego sygnału źródłowego.**

W przypadku modelu U2422HE, jeśli monitor jest w trybie wejścia DP/HDMI, kabel USB-C jest podłączony do notebooka z obsługą trybu alternatywnego DP i włączona jest funkcja [Auto Select for USB-C \(Automatyczne wybieranie USB-C\)](#) (tylko U2422HE), wyświetlony zostanie następujący komunikat:

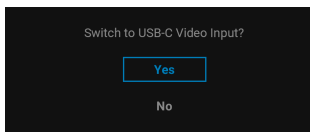

Zobacz [Wykrywanie i usuwanie usterek](#), aby uzyskać więcej informacji.



Ustawianie przełącznika KVM (tylko U2422HE)

Wbudowany przełącznik KVM umożliwia sterowanie nawet 2 komputerami przy użyciu jednego zestawu klawiatury i myszy podłączonych do monitora.

- a. W przypadku podłączenia **HDMI + USB-C2** do komputera 1 i **DP + USB-C1 ↵ 90W** do komputera 2:

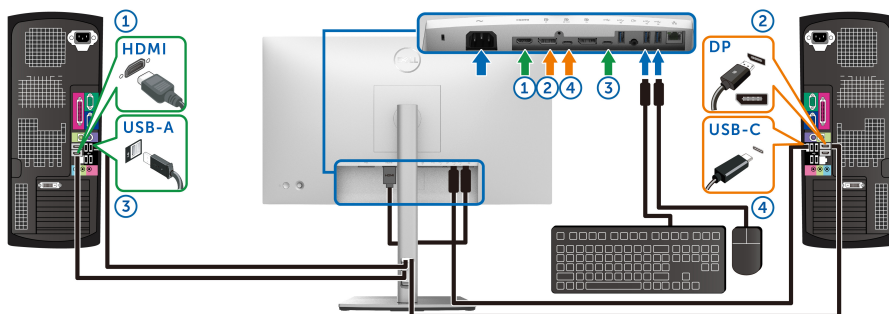

UWAGA: Połączenie USB typu C obsługuje teraz tylko przesyłanie danych.

Upewnij się, że **USB** dla **HDMI** jest przypisane do **USB-C2**, a **DP** jest przypisane do **USB-C1 ↵ 90W**.

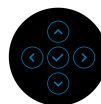
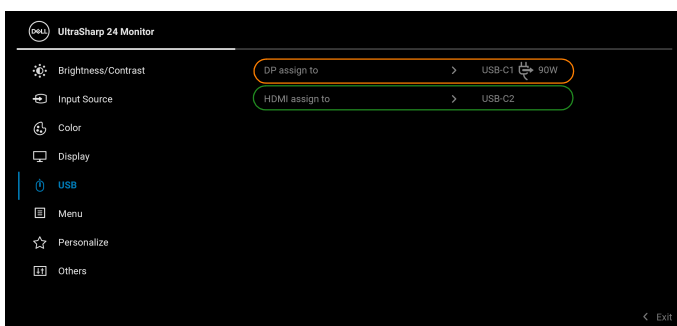

- b. W przypadku podłączenia **HDMI + USB-C2** do komputera 1 i **USB-C 90W** do komputera 2:

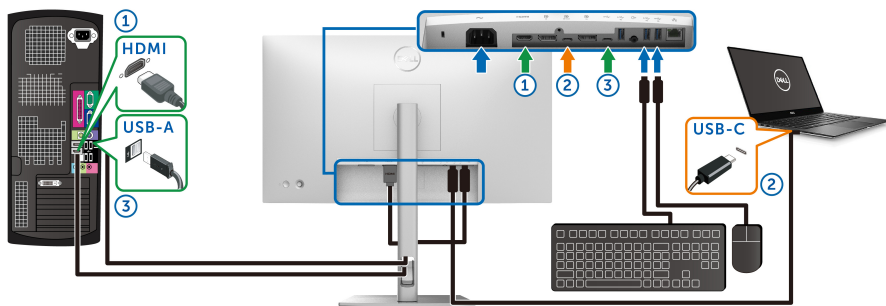

UWAGA: Połączenie USB-C obsługuje teraz sygnał wideo i przesyłanie danych.

Upewnij się, że **USB** dla **HDMI** jest przypisane do **USB-C2**.

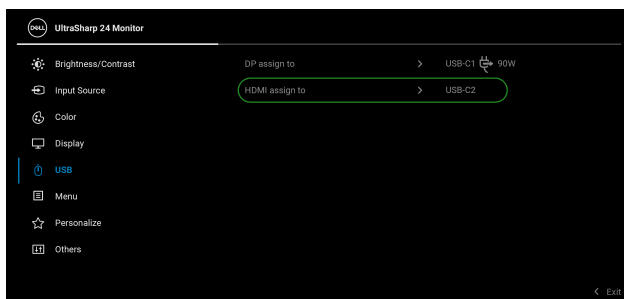

UWAGA: Ponieważ port przesyłania danych USB-C **DP 90W** obsługuje tryb alternatywny DisplayPort, nie ma potrzeby ustawiania USB dla USB-C 90W.

UWAGA: Podłączając urządzenie do innych niewyświetlonych powyżej źródeł wejścia wideo, należy przy użyciu takiej samej metody skonfigurować odpowiednie ustawienia USB, aby sparować porty.



Konfiguracja funkcji automatycznego KVM (tylko U2422HE)

Aby skonfigurować funkcję automatycznego KVM dla monitora, postępuj według poniższych instrukcji:

1. Upewnij się, że opcja **Auto Select (Automatyczne wybieranie)** ma wartość **On (Wł.)** i **Auto Select for USB-C (Automatyczne wybieranie USB-C)** ma wartość **Yes (Tak)**.

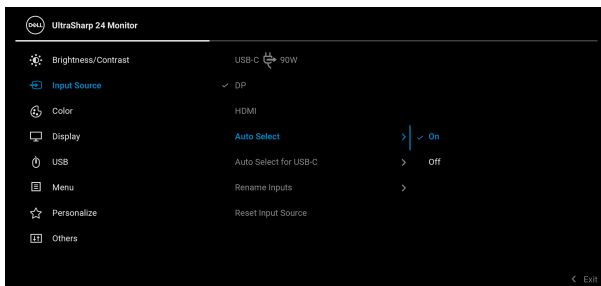

2. Upewnij się, że porty USB i wejścia wideo są odpowiednio połączone.



UWAGA: W przypadku połączenia USB-C 90W nie są wymagane żadne dalsze ustawienia.

Ustawianie maksymalnie rozdzielczości

Aby ustawić maksymalną rozdzielczość dla monitora:

W systemach Windows® 7, Windows® 8 i Windows® 8.1:

1. W przypadku systemów Windows® 8 i Windows® 8.1 kafelek Pulpit, aby przełączyć na klasyczny pulpit.
2. Kliknij prawym przyciskiem pulpitu i wybierz **Rozdzielczość ekranu**.
3. Kliknij listę rozwijaną **Rozdzielczość ekranu** i wybierz pozycję **1920 x 1080**.
4. Kliknij **OK**.

W systemie Windows® 10:

1. Kliknij pulpit prawym przyciskiem myszy i kliknij opcję **Ustawienia wyświetlania**.
2. Kliknij **Zaawansowane ustawienia wyświetlania**.
3. Kliknij listę rozwijaną **Rozdzielczość** i wybierz pozycję **1920 x 1080**.
4. Kliknij **Zastosuj**.

Przy braku wyświetlania 1920 x 1080 jako opcji wartości, może być niezbędne wykonanie aktualizacji sterownika karty graficznej. Zależnie od rodzaju komputera wykonaj jedną z następujących procedur:

Jeżeli masz komputer stacjonarny lub przenośny firmy Dell:

- Przejdź na stronę sieci web <http://www.dell.com/support>, wprowadź znak serwisowy i pobierz najnowszy sterownik do posiadanej karty graficznej.



Jeżeli używasz komputera firmy innej niż Dell (przenośny lub stacjonarny):

- Przejdź na stronę pomocy technicznej posiadanego komputera i pobierz najnowsze sterowniki karty graficznej.
- Przejdź na stronę sieci Web producenta karty graficznej i pobierz najnowsze sterowniki.

Synchronizacja z wieloma monitorami (MMS)

Funkcja synchronizacji z wieloma monitorami umożliwia zsynchronizowanie zdefiniowanej grupy ustawień ekranowych w tle pomiędzy wieloma monitorami połączonymi łańcuchowo przez porty DisplayPort.

Opcja ekranowa **Multi-Monitor Sync (Synchronizacja z wieloma monitorami)** w menu Display (Wyświetlacz) umożliwia włączenie/wyłączenie synchronizacji.

 **UWAGA: Funkcja MMS nie działa na porcie HDMI.**

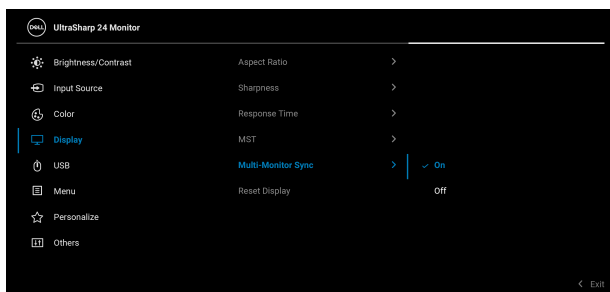

Po pierwszym ustawieniu opcji MST monitora 1 na **On (Wł.)** (na przykład podczas podłączania monitora 2), funkcja MMS zostanie ustawiona na **On (Wł.)**.

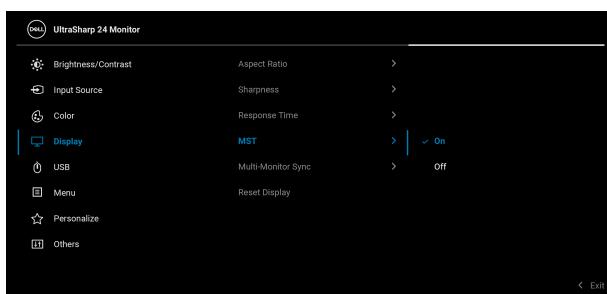

UWAGA: Zsynchronizowane zostaną następujące ustawienia ekranowe: **Brightness (Jasność), Contrast (Kontrast), Preset Modes (Tryby ustawień wstępnych), Color Temp. (Temp. barwowa), Custom Color (Kolor dostosowany) (wzmocnienie RGB), Hue (Barwa) (tryb Movie (Film), Game (Gra)), Saturation (Nasycenie) (tryb Movie (Film), Game (Gra)), Response Time (Czas reakcji) oraz Sharpness (Ostrość).**

Konfiguracja synchronizacja z wieloma monitorami (MMS)

Po pierwszym włączeniu zasilania lub podłączeniu nowego monitora synchronizacja ustawień użytkownika rozpocznie się tylko wtedy, gdy funkcja MMS jest ustawiona na **On (Wł.)**. Wszystkie monitory powinny zsynchronizować ustawienia z monitorem 1.

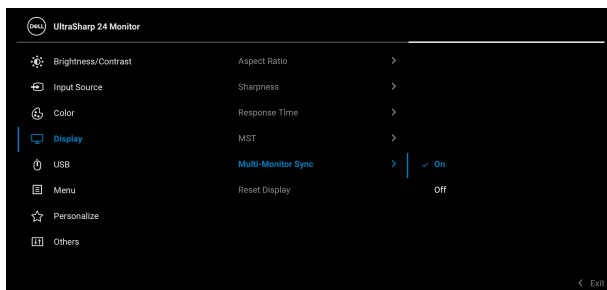

Po pierwszej synchronizacji kolejne nastąpią po dokonaniu zmian w ustawieniach ekranowych ze zdefiniowanej grupy w dowolnym węźle w łańcuchu. Każdy węzeł może zainicjować zmiany w poprzedzającej go i następującej po nim części łańcucha.

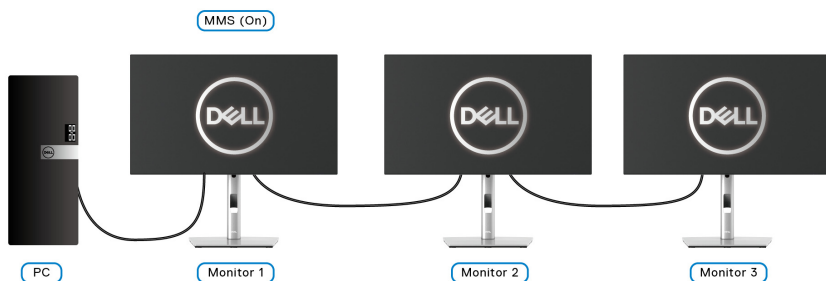

Wykrywanie i usuwanie usterek

⚠ PRZESTROGA: Przed rozpoczęciem wykonywania opisanych w tej części procedur, należy zastosować się do [Instrukcje bezpieczeństwa](#).

Autotest

Monitor udostępnia funkcję automatycznego testu funkcji, umożliwiającej sprawdzenie prawidłowego funkcjonowania. Jeżeli monitor i komputer są prawidłowo podłączone ale ekran monitora pozostaje ciemny, należy uruchomić automatyczny test monitora, wykonując następujące czynności:

1. Wyłącz komputer i monitor.
2. Odłącz kabel video od złącza z tyłu komputera.
3. Włącz monitor.

Na ekranie powinno zostać wyświetlone pływające okno dialogowe (na czarnym tle), jeżeli monitor nie wykrywa sygnału video i działa prawidłowo. W czasie trybu autotestu, dioda zasilania LED ma biały kolor. Również, w zależności od wybranego wejścia, będzie przewijane na ekranie w sposób ciągły, jedno z pokazanych poniżej okien dialogowych.

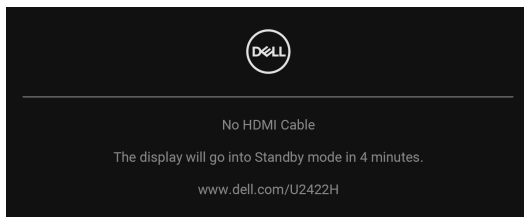

✍ UWAGA: Komunikat może być nieznacznie inny w zależności od podłączonego sygnału źródłowego.

4. To okno jest również wyświetlane podczas normalnego działania systemu, jeżeli zostanie odłączony lub uszkodzony kabel video.
5. Wyłącz monitor i podłącz ponownie kabel video; następnie włącz komputer i monitor.

Jeżeli po zastosowaniu poprzedniej procedury, na ekranie monitora nadal nie ma obrazu, sprawdź kontroler video i komputer; monitor działa prawidłowo.



Menu blokady/odblokowania i wbudowana diagnostyka

Blokowanie przycisków zasilania i dżojstika

Można zablokować przyciski dżojstika i zasilania, aby uniemożliwić dostęp do menu ekranowego i/lub sterowanie zasilaniem monitora.

Aby zablokować przyciski:

1. Przesuń dżojstik **w górę, w dół, w lewo** lub **w prawo** i przytrzymaj w takim położeniu przez około 4 sekundy, aż zostanie wyświetlone menu podręczne.

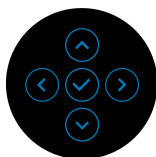
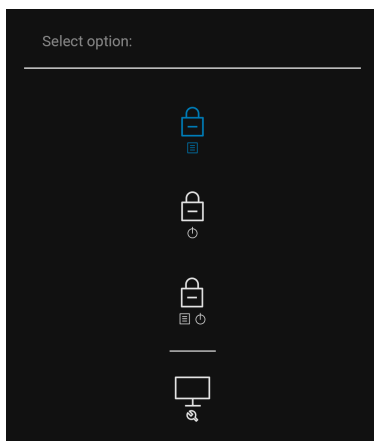

2. Wybierz jedną z poniższych opcji:

- **Menu Buttons (Przyciski menu):** Wszystkie funkcje dżojstika zostaną zablokowane i użytkownicy nie będą mieli do nich dostępu.
- **Power Buttons (Przyciski zasilania):** Tylko **Przycisk zasilania** jest zablokowany i niedostępny dla użytkowników.
- **Menu + Power Buttons (Przyciski menu + zasilania):** Dżojstik i **przycisk zasilania** zostaną zablokowane i użytkownicy nie będą mieli do nich dostępu.

Aby odblokować przyciski, przesuń dżojstik **w górę, w dół, w lewo** lub **w prawo** i przytrzymaj przez 4 sekundy. Wybierz ikonę **odblokowania**, aby odblokować przyciski.



Wbudowana diagnostyka

Monitor posiada wbudowane narzędzie diagnostyczne pomagające w określeniu, czy występujący nietypowy wygląd ekranu jest wewnętrznym problemem monitora lub komputera i karty graficznej.

Aby uruchomić wbudowaną diagnostykę:

1. Upewnij się, czy ekran jest czysty (brak drobinek kurzu na powierzchni ekranu).
2. Przesuń dźwostik **w górę, w dół, w lewo** lub **w prawo** i przytrzymaj w takim położeniu przez około 4 sekundy, aż zostanie wyświetlone menu podręczne.

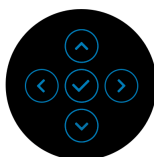
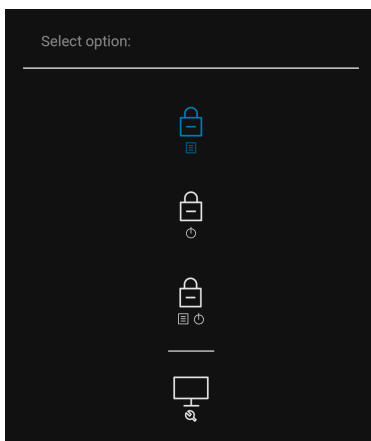

3. Przy użyciu dżoystika podświetl ikonę Diagnostics (Diagnostyki), a następnie naciśnij dżoystik. Wyświetli się szary ekran.

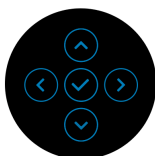
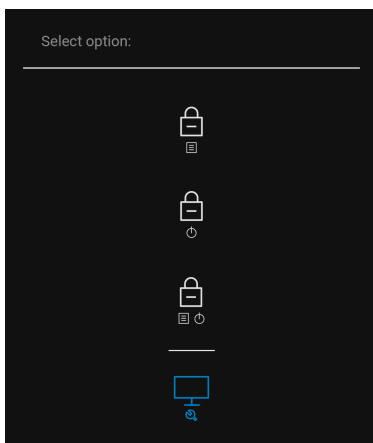

4. Dokładnie sprawdź ekran pod kątem nieprawidłowości.
5. Przesuń dżoystik **w górę**. Kolor ekranu zmieni się na czerwony.
6. Sprawdź, czy na wyświetlaczu nie występują nieprawidłowości.
7. Powtórz czynności 5 i 6 w celu sprawdzenia wyświetlania na ekranach zielonym, niebieskim, czarnym, białym i tekstowym.

Test jest zakończony po wyświetleniu ekranu tekstowego. Aby wyjść, przesuń dżoystik ponownie **w górę**.



Ładowanie USB-C zawsze włączone (tylko U2422HE)

Monitor umożliwia ładowanie notebooka lub urządzeń mobilnych za pośrednictwem przewodu USB-C nawet po wyłączeniu monitora. Zobacz [USB-C Charging 90W \(Ładowanie USB-C 90 W\) \(tylko U2422HE\)](#), aby uzyskać więcej informacji.

Aktualizowanie oprogramowania układowego monitora

Posiadaną wersję oprogramowania układowego można sprawdzić w [Firmware \(Oprogramowanie sprzętowe\)](#). Jeśli opcja ta nie jest dostępna, przejdź na stronę pobierania w witrynie pomocy technicznej Dell, gdzie można pobrać najnowszy plik instalacyjny aplikacji (**Monitor Firmware Update Utility.exe**), i zapoznaj się z przewodnikiem użytkownika z instrukcjami w zakresie aktualizacji oprogramowania układowego: www.dell.com/U2422H, www.dell.com/U2422HX lub www.dell.com/U2422HE.

Powszechne problemy

Następująca tabela zawiera ogólne informacje dotyczące powszechnych problemów z monitorem, które mogą wystąpić i możliwe rozwiązania tych problemów:

Powszechne symptomy	Co się dzieje	Możliwe rozwiązania
Brak video/ Wyłączona dioda LED zasilania	Brak obrazu	<ul style="list-style-type: none">Upewnij się, że kabel video łączący monitor i komputer jest prawidłowo podłączony i zamocowany.Sprawdź, czy działa prawidłowo gniazdo zasilania, używając dowolnego innego urządzenia elektrycznego.Upewnij się, że został do końca naciśnięty przycisk zasilania.Upewnij się, że w menu Input Source (Źródło wejścia) wybrane zostało prawidłowe źródło wejścia.



Brak video/ Włączona dioda LED zasilania	Brak obrazu lub brak jasności	<ul style="list-style-type: none"> • Zwiększ elementy sterowania jasności i kontrastu poprzez OSD. • Wykonaj funkcję autotestu w celu sprawdzenia działania monitora. • Sprawdź, czy w złączu kabla video nie ma wygiętych lub połamanych szpilek. • Uruchoom wbudowaną diagnostykę. • Upewnij się, że w menu Input Source (Źródło wejścia) wybrane zostało prawidłowe źródło wejścia.
Słaba ostrość	Obraz niewyraźny lub nieostry	<ul style="list-style-type: none"> • Wyeliminuj przedłużacze wideo. • Z resetuj monitor do ustawień fabrycznych. • Ustaw rozdzielczość wideo na prawidłowy format obrazu.
Drżący/ niestabilny obraz video	Falujący obraz lub przerywanie ruchu	<ul style="list-style-type: none"> • Z resetuj monitor do ustawień fabrycznych. • Sprawdź czynniki środowiskowe. • Zmień usytuowanie monitora i wykonaj test w innym pomieszczeniu.
Brakujące piksele	Na ekranie LCD pojawiają się plamy	<ul style="list-style-type: none"> • Klika razy włącz i wyłącz zasilanie. • Trwale wyłączone piksele to naturalna wada technologii LCD. • W celu uzyskania dalszych informacji na temat jakości i zasad dotyczących pikseli monitora Dell, pod adresem: http://www.dell.com/pixelguidelines.
Wypalone piksele	Na ekranie LCD pojawiają się jasne plamy	<ul style="list-style-type: none"> • Klika razy włącz i wyłącz zasilanie. • Trwale wyłączone piksele to naturalna wada technologii LCD. • W celu uzyskania dalszych informacji na temat jakości i zasad dotyczących pikseli monitora Dell, pod adresem: http://www.dell.com/pixelguidelines.



Problemy z jasnością	Obraz za ciemny lub za jasny	<ul style="list-style-type: none"> • Z resetuj monitor do ustawień fabrycznych. • Wyreguluj elementy sterowania jasności i kontrastu poprzez OSD.
Zniekształcenia geometryczne	Ekran nie jest prawidłowo wyśrodkowany	<ul style="list-style-type: none"> • Z resetuj monitor do ustawień fabrycznych.
Poziome/pionowe linie	Na ekranie wyświetla się jedna lub więcej linii	<ul style="list-style-type: none"> • Z resetuj monitor do ustawień fabrycznych. • Wykonaj automatyczny test funkcji monitora i sprawdź, czy linie te występują również w trybie automatycznego testu. • Sprawdź, czy w złączu kabla video nie ma wygiętych lub połamanych szpilek. • Uruchom wbudowaną diagnostykę.
Problemy dotyczące synchronizacji	Obraz na ekranie jest pomieszany lub porywany	<ul style="list-style-type: none"> • Z resetuj monitor do ustawień fabrycznych. • Wykonaj autotest monitora i sprawdź, czy również w trybie autotestu obraz jest również pomieszany. • Sprawdź, czy w złączu kabla video nie ma wygiętych lub połamanych szpilek. • Uruchom ponownie komputer w trybie awaryjnym.
Zagadnienia związane z bezpieczeństwem	Widoczny dym lub iskry	<ul style="list-style-type: none"> • Nie należy podejmować żadnych czynności usuwania usterek. • Natychmiast skontaktuj się z firmą Dell.





Okresowe problemy	Wadliwe działanie monitora pojawia się i zanika	<ul style="list-style-type: none"> • Upewnij się, że kabel video służący do podłączania monitora do komputera jest prawidłowo podłączony i zamocowany. • Zresetuj monitor do ustawień fabrycznych. • Wykonaj automatyczny test funkcji monitora i sprawdź, czy również w trybie automatycznego testu pojawiają się okresowe problemy.
Brakujące kolory	Brak kolorów obrazu	<ul style="list-style-type: none"> • Wykonaj funkcję autotestu w celu sprawdzenia działania monitora. • Upewnij się, że kabel video służący do podłączania monitora do komputera jest prawidłowo podłączony i zamocowany. • Sprawdź, czy w złączu kabla video nie ma wygiętych lub połamanych szpilek.
Nieprawidłowe kolory	Niewłaściwe kolory obrazu	<ul style="list-style-type: none"> • Wypróbuj inne opcje Preset Modes (Tryby ustawień wstępnych) w podmenu Color (Kolor). Wyreguluj wartość R/G/B w obszarze Custom Color (Kolor dostosowany) w menu Color (Kolor). • Zmień ustawienie Input Color Format (Format wejścia kolorów) na RGB lub YCbCr/YPbPr w menu Color (Kolor). • Uruchoom wbudowaną diagnostykę.
Utrzymywanie się stałego obrazu na monitorze po pozostawieniu go przez dłuższy czas	Na ekranie pojawia się słaby cień z obrazu statycznego	<ul style="list-style-type: none"> • Ustaw ekran tak, aby wyłączał się po kilku minutach bezczynności. Można to dostosować w Opcjach zasilania systemu Windows lub w ustawieniach oszczędzania energii komputera Mac. • Alternatywnie, użyj dynamicznie zmieniającego się wygaszacza ekranu.



Problemy specyficzne dla produktu



Powszechne symptomy	Co się dzieje	Możliwe rozwiązania
Za mały obraz na ekranie	Obraz jest wyśrodkowany na ekranie ale nie wypełnia całego obszaru widzenia	<ul style="list-style-type: none">• Sprawdź ustawienie Aspect Ratio (Współczynnik proporcji) w menu OSD Display (Wyświetlacz).• Zresetuj monitor do ustawień fabrycznych.
Nie można wyregulować monitora przyciskami na panelu przednim	OSD nie wyświetla się na ekranie	<ul style="list-style-type: none">• Wyłącz monitor, odłącz przewód zasilający, a następnie podłącz go z powrotem i włącz monitor.• Sprawdź, czy jest zablokowane menu OSD. Jeśli tak, w celu odblokowania naciśnij i przytrzymaj przez 4 sekundy przycisk menu/funkcji obok Przycisku zasilania (aby uzyskać więcej informacji, patrz Lock (Blokada)).
Brak sygnału wejścia po naciśnięciu elementów sterowania użytkownika	Brak obrazu, światło diody LED jest białe	<ul style="list-style-type: none">• Sprawdź źródło sygnału. Upewnij się, że komputer nie znajduje się w trybie gotowości, poprzez przesunięcie myszy lub naciśnięcie dowolnego przycisku na klawiaturze.• Sprawdź, czy kabel sygnałowy jest prawidłowo podłączony. W razie potrzeby podłącz go ponownie.• Zresetuj komputer lub odtwarzacz video.
Obraz nie wypełnia całego ekranu	Obraz nie wypełnia wysokości lub szerokości ekranu	<ul style="list-style-type: none">• Jest to spowodowane różnymi formatami video (współczynnik proporcji) DVD, monitor może wyświetlać na całym ekranie.• Uruchom wbudowaną diagnostykę.



<p>Brak sygnału wideo na porcie HDMI  / DisplayPort </p>	<p>W przypadku podłączenia do klucza sprzętowego/urządzenia dokującego przez port nie ma obrazu wideo po odłączeniu/podłączeniu kabla Thunderbolt z notebooka</p>	<ul style="list-style-type: none"> • Odłącz kabel HDMI/DisplayPort od klucza sprzętowego/urządzenia dokującego, a następnie podłącz kabel dokujący Thunderbolt do notebooka. Po 7 sekundach podłącz kabel HDMI/DisplayPort.
<p>Brak sygnału wideo na porcie USB-C  (tylko U2422HE)</p>	<p>W przypadku podłączenia do klucza sprzętowego/urządzenia dokującego przez port nie ma obrazu wideo po odłączeniu/podłączeniu kabla Thunderbolt z notebooka</p>	<ul style="list-style-type: none"> • Odłącz kabel USB-C od klucza sprzętowego/urządzenia dokującego, a następnie podłącz kabel dokujący Thunderbolt do notebooka. Po 7 sekundach podłącz kabel USB-C.



Problemy dotyczące USB (Universal Serial Bus (Uniwersalna magistrala szeregowy))

Powszechne symptomy	Co się dzieje	Możliwe rozwiązania
Nie działa interfejs USB	Nie działają urządzenia peryferyjne USB	<ul style="list-style-type: none">• Sprawdź, czy monitor jest Włączony.• Podłącz ponownie do komputera kabel przesyłania danych.• Podłącz ponownie urządzenia peryferyjne USB (złącze pobierania danych).• Wyłącz, a następnie włącz ponownie monitor.• Uruchom ponownie komputer.• Niektóre urządzenia USB, takie jak zewnętrzny przenośny dysk twardy, wymagają zasilania prądem o wyższej mocy; podłącz urządzenie bezpośrednio do systemu komputerowego.
Port USB-C  nie dostarcza zasilania (tylko U2422HE)	Urządzenia peryferyjne USB nie są ładowane	<ul style="list-style-type: none">• Sprawdź, czy podłączone urządzenie jest zgodne ze specyfikacją USB-C. Port USB-C  obsługuje format USB 3.2 Gen2 oraz moc wyjściową 90 W.• Upewnij się, że używasz kabla USB-C dostarczonego wraz z monitorem.



Interfejs USB super speed 10 Gb/s (USB 3.2 Gen2) jest wolny	Urządzenia peryferyjne USB super speed 10 Gb/s (USB 3.2 Gen2) działają wolno lub w ogóle nie działają	<ul style="list-style-type: none"> • Sprawdź, czy komputer jest zgodny ze standardem USB super speed 10 Gb/s (USB 3.2 Gen2). • Niektóre komputery posiadają porty USB 3.2, USB 2.0 i USB 1.1. Sprawdź, czy używany jest prawidłowy port USB. • Podłącz ponownie do komputera kabel przesyłania danych. • Podłącz ponownie urządzenia peryferyjne USB (złącze pobierania danych). • Uruchom ponownie komputer.
Bezprzewodowe urządzenia peryferyjne USB zostaną wyłączone, jeśli podłączone zostanie urządzenie USB 3.2	Czas reakcji bezprzewodowych urządzeń peryferyjnych USB jest wolny lub urządzenia te działają tylko wtedy, gdy zmniejsza się odległość pomiędzy danym urządzeniem a jego odbiornikiem	<ul style="list-style-type: none"> • Zwiększ odległość pomiędzy urządzeniami peryferyjnymi USB 3.2 a bezprzewodowym odbiornikiem USB. • Ustaw bezprzewodowy odbiornik USB możliwie jak najbliżej bezprzewodowych urządzeń peryferyjnych USB. • Użyj przedłużacza kabla USB, aby ustawić bezprzewodowy odbiornik USB jak najdalej od portu USB 3.2.



Dodatek

PRZESTROGA: Instrukcje bezpieczeństwa

⚠ PRZESTROGA: Używanie elementów sterowania, regulacji lub procedur, innych niż określone w dokumentacji, może spowodować narażenie na porażenie prądem elektrycznym, zagrożenia związane z prądem elektrycznym i/lub zagrożenia mechaniczne.

Informacje dotyczące bezpieczeństwa można znaleźć w instrukcji bezpieczeństwa, środowiska i regulacji prawnych (SERI).

Uwagi FCC (tylko USA) i inne informacje dotyczące przepisów

Uwagi FCC i inne informacje dotyczące przepisów można uzyskać na stronie internetowej www.dell.com/regulatory_compliance.

Kontakt z firmą Dell

Klienci w USA powinni dzwonić na numer 800-WWW-DELL (800-999-3355).

✍ UWAGA: Jeżeli nie masz włączonego połączenia internetowego, informacje kontaktowe możesz znaleźć na fakturze, dokumencie zakupu, w liście przewozowym, na rachunku lub w katalogu produktów Dell.

Dell oferuje kilka opcji wsparcia i serwisu on-line lub telefonicznego. Dostępność zależy od kraju i produktu, a niektóre z usług mogą być w Twoim rejonie niedostępne.

- Pomoc techniczna online — www.dell.com/support/monitors
- Kontakt z firmą Dell — www.dell.com/contactdell

Baza danych etykiet energetycznych i kart informacyjnych produktów UE

U2422H: <https://eprel.ec.europa.eu/qr/414164>

U2422H WOST: <https://eprel.ec.europa.eu/qr/419925>

U2422HE: <https://eprel.ec.europa.eu/qr/414161>

