

EOA9S31WZ



PL Piekarnik parowy

Instrukcja obsługi



MYŚLIMY O TOBIE

Dziękujemy za zakup urządzenia Electrolux. Jest ono owocem dziesięcioleci doświadczeń i innowacji. To pomysłowe i stylowe urządzenie zostało zaprojektowane z myślą o Tobie. Użytkując je, zawsze ma się pewność uzyskania wspaniałych efektów.

Witamy w świecie marki Electrolux

Przejdź na naszą witrynę internetową:



Wskazówki dotyczące użytkowania, broszury, pomoc w rozwiązywaniu problemów oraz informacje dotyczące serwisu i napraw:

www.electrolux.com/support



Zarejestruj produkt, aby korzystać z lepszej obsługi serwisowej:

www.registerelectrolux.com



Kup akcesoria, materiały eksploatacyjne i oryginalne części zamienne do swojego urządzenia:

www.electrolux.com/shop

OBSŁUGA KLIENTA I SERWIS

Należy zawsze używać oryginalnych części zamiennych.

Przed kontaktem z autoryzowanym centrum serwisowym należy przygotować poniższe dane:

Model, numer produktu, numer seryjny.

Informacje można znaleźć na tabliczce znamionowej.

 Ostrzeżenie/przestroga — informacje dotyczące bezpieczeństwa

 Ogólne informacje i wskazówki

 Informacje dotyczące środowiska naturalnego

SPIS TREŚCI

1. INFORMACJE DOTYCZĄCE BEZPIECZEŃSTWA.....	3	4. PANEL STEROWANIA.....	11
1.1 Bezpieczeństwo dzieci i osób o ograniczonych zdolnościach ruchowych, sensorycznych lub umysłowych.....	4	4.1 Panel sterowania.....	11
1.2 Ogólne zasady bezpieczeństwa.....	4	4.2 Wyświetlacz.....	12
2. WSKAZÓWKI DOTYCZĄCE BEZPIECZEŃSTWA.....	6	5. PRZED PIERWSZYM UŻYCIEM.....	13
2.1 Instalacja.....	6	5.1 Czyszczenie wstępne	13
2.2 Podłączenie elektryczne.....	7	5.2 Pierwsze połączenie.....	14
2.3 Sposób używania.....	7	5.3 Połączenie bezprzewodowe 	14
2.4 Konserwacja i czyszczenie.....	8	5.4 Licencje na oprogramowanie.....	15
2.5 Pieczenie parowe.....	8	5.5 Wstępne nagrzewanie.....	15
2.6 Oświetlenie wewnętrzne.....	9	5.6 Jak ustawić: Twardość wody.....	15
2.7 Serwis.....	9	6. CODZIENNA EKSPLOATACJA.....	16
2.8 Utylizacja.....	9	6.1 Jak ustawić: Funkcje pieczenia....	16
3. OPIS URZĄDZENIA.....	10	6.2 Szuflada na wodę.....	17
3.1 Ogólne informacje.....	10	6.3 Sposób użycia: Szuflada na wodę.....	17
3.2 Akcesoria.....	10	6.4 Jak ustawić: Steamify – funkcja pieczenia parowego.....	18
		6.5 Jak ustawić: Tryb gotowania SousVide.....	20

INFORMACJE DOTYCZĄCE BEZPIECZEŃSTWA

6.6 Jak ustawić: Gotowanie wspomaganie.....	20	11.5 Sposób czyszczenia: Szuflada na wodę.....	37
6.7 Funkcje pieczenia.....	21	11.6	
6.8 Uwagi dotyczące funkcji: Termoobieg wilgotny.....	24	Obsługa urządzenia: Odkamienianie...	38
7. FUNKCJE ZEGARA.....	24	11.7 Przypomnienie o odkamienianiu...	39
7.1 Opis funkcji zegara.....	24	11.8 Obsługa urządzenia: Płukanie.....	39
7.2 Jak ustawić: Funkcje zegara.....	25	11.9 Przypomnienie o osuszeniu.....	40
8. SPOSÓB UŻYCIA: AKCESORIA.....	27	11.10 Sposób użycia: Osuszanie.....	40
8.1 Wkładanie akcesoriów.....	27	11.11	
8.2 Termosonda.....	28	Sposób demontażu i montażu: Drzwi..	40
9. DODATKOWE FUNKCJE.....	30	11.12 Sposób wymiany: Oświetlenie..	41
9.1 Jak zapisać ustawienia: Ulubione..	30	12. ROZWIĄZYWANIE PROBLEMÓW.....	42
9.2 Automatyczne wyłączenie.....	30	12.1 Co zrobić, gdy.....	42
9.3 Wentylator chłodzący.....	31	12.2 Jak postępować: Kody błędów....	45
10. WSKAZÓWKI I PORADY.....	31	12.3 Dane serwisowe.....	46
10.1 Zalecenia dotyczące pieczenia....	31	13. EFEKTYWNOŚĆ ENERGETYCZNA.....	46
10.2 Termoobieg wilgotny.....	31	13.1 Informacje o produkcie i Karta produktu.....	46
10.3 Termoobieg wilgotny – zalecane akcesoria.....	32	13.2 Oszczędzanie energii.....	47
10.4 Tabele pieczenia na potrzeby ośrodków przeprowadzających testy...	32	14. STRUKTURA MENU.....	48
11. KONSERWACJA I CZYSZCZENIE.....	35	14.1 Menu.....	48
11.1 Uwagi dotyczące czyszczenia....	35	14.2 Podmenu: Czyszczenie.....	48
11.2 Sposób wyjmowania: Prowadnice blach	36	14.3 Podmenu: Opcje.....	49
11.3 Sposób użycia: Czyszczenie parowe.....	36	14.4 Podmenu: Połączenia.....	49
11.4 Przypomnienie o czyszczeniu.....	37	14.5 Podmenu: Konfiguracja.....	50
		14.6 Podmenu opcji: Serwis.....	51
		15. TO PROSTE!.....	51
		16. MOŻNA UŻYĆ SKRÓTU!.....	53
		17. OCHRONA ŚRODOWISKA.....	54

Producent zastrzega sobie możliwość wprowadzenia zmian bez wcześniejszego powiadomienia.

1. ⚠ INFORMACJE DOTYCZĄCE BEZPIECZEŃSTWA

Przed przystąpieniem do instalacji i rozpoczęciem eksploatacji urządzenia należy uważnie zapoznać się z dołączoną instrukcją obsługi. Producent nie odpowiada za obrażenia ciała ani szkody spowodowane nieprawidłową instalacją lub eksploatacją produktu. Należy zachować instrukcję obsługi w bezpiecznym i łatwo dostępnym miejscu w celu wykorzystania w przyszłości.

1.1 Bezpieczeństwo dzieci i osób o ograniczonych zdolnościach ruchowych, sensorycznych lub umysłowych

- Urządzenie mogą obsługiwać dzieci po ukończeniu ósmego roku życia oraz osoby o ograniczonych zdolnościach fizycznych, sensorycznych lub umysłowych, a także nieposiadające odpowiedniej wiedzy lub doświadczenia, jeśli będą one nadzorowane lub zostaną poinstruowane w zakresie bezpiecznego korzystania z urządzenia i będą świadome związanych z tym zagrożeń. Dzieci w wieku poniżej 8 lat i osoby o znacznym stopniu niepełnosprawności nie powinny zbliżać się urządzenia, jeśli nie znajdują się pod stałym nadzorem.
- Dzieci należy pilnować, aby nie bawiły się urządzeniem i urządzeniami mobilnymi z aplikacją My Electrolux Kitchen .
- Przechowywać opakowanie w miejscu niedostępnym dla dzieci lub zutylizować je w odpowiedni sposób.
- **OSTRZEŻENIE:** Podczas działania urządzenia jego nieosłonięte elementy nagrzewają się do wysokiej temperatury. Dzieci i zwierzęta domowe nie powinny się zbliżać do pracującego lub stygnącego urządzenia.
- Jeśli urządzenie wyposażono w blokadę uruchomienia, zaleca się jej włączenie.
- Dzieci nie powinny zajmować się czyszczeniem ani konserwacją urządzenia bez odpowiedniego nadzoru.

1.2 Ogólne zasady bezpieczeństwa

- Urządzenie jest przeznaczone wyłącznie do stosowania w kuchni.
- Urządzenie to przeznaczone jest do użytku domowego w pomieszczeniach zamkniętych.
- Urządzenie to można używać w biurach, pokojach hotelowych, pokojach w pensjonatach, domach dla gości w gospodarstwach rolnych i innych podobnych miejscach,

gdzie użytkowanie nie przekracza średniego poziomu użytkowania w gospodarstwie domowym.

- Instalacji urządzenia i wymiany jego przewodu zasilającego może dokonać wyłącznie osoba o odpowiednich kwalifikacjach.
- Nie uruchamiać urządzenia przed zainstalowaniem go w zabudowie.
- Przed przystąpieniem do jakichkolwiek czynności konserwacyjnych należy odłączyć urządzenie od zasilania.
- Jeśli przewód zasilający jest uszkodzony, musi go wymienić producent, autoryzowane centrum serwisowe lub inna wykwalifikowana osoba, aby zapobiec ryzyku porażenia prądem.
- **OSTRZEŻENIE:** Przed przystąpieniem do wymiany żarówki należy upewnić się, że urządzenie jest wyłączone, aby uniknąć porażenia prądem elektrycznym.
- **OSTRZEŻENIE:** Podczas działania urządzenia jego nieosłonięte elementy nagrzewają się do wysokiej temperatury. Należy uważać, aby nie dotknąć grzałek ani powierzchni komory urządzenia.
- Do wyjmowania lub wkładania akcesoriów i naczyń należy zawsze używać rękawic kuchennych.
- Należy stosować wyłącznie termosondę zalecaną do danego modelu urządzenia.
- Aby wymontować prowadnice blach, należy najpierw pociągnąć ich przednią część, a następnie odciągnąć tylną od ścianek bocznych. Zamontować prowadnice blach w odwrotnej kolejności.
- Do czyszczenia urządzenia nie wolno używać sprzętów czyszczących parą.
- Do czyszczenia szyb w drzwiach nie używać ściernych środków czyszczących ani ostrych, metalowych myjek, ponieważ mogą one porysować powierzchnię, co może skutkować pęknięciem szkła.

2. WSKAZÓWKI DOTYCZĄCE BEZPIECZEŃSTWA

2.1 Instalacja



OSTRZEŻENIE!

Urządzenie może zainstalować wyłącznie wykwalifikowana osoba.

- Usunąć wszystkie elementy opakowania.
- Nie instalować ani nie używać uszkodzonego urządzenia.
- Należy postępować zgodnie z instrukcją instalacji dołączoną do urządzenia.
- Zachować ostrożność podczas przenoszenia urządzenia, ponieważ jest ono ciężkie. Należy zawsze stosować rękawice ochronne i mieć na stopach pełne obuwie.
- Nigdy nie ciągnąć urządzenia za uchwyt.
- Zainstalować urządzenie w odpowiednim i bezpiecznym miejscu, które spełnia wymagania instalacyjne.
- Zachować minimalne odstępów od innych urządzeń i mebli.
- Przed zamontowaniem urządzenia należy sprawdzić, czy drzwi otwierają się bez oporu.
- Urządzenie wyposażono w elektryczny układ chłodzenia. Układ zasilany jest napięciem elektrycznym.
- Urządzenie do zabudowy musi spełniać wymogi dotyczące stabilności DIN 68930.

Minimalna wysokość szafki (minimalna wysokość szafki pod blatem)	578 (600) mm
Szerokość szafki	560 mm
Głębokość szafki	550 (550) mm
Wysokość przedniej części urządzenia	594 mm
Wysokość tylnej części urządzenia	576 mm
Szerokość przedniej części urządzenia	595 mm
Szerokość tylnej części urządzenia	559 mm
Głębokość urządzenia	567 mm
Głębokość części urządzenia do zabudowy	546 mm
Głębokość z otworzonymi drzwiami	1027 mm
Minimalna wielkość otworu wentylacyjnego. Otwór umieszczony na dole z tyłu	560x20 mm
Długość przewodu zasilającego Przewód jest umiejscowiony w prawym tylnym rogu	1500 mm

Wkręty mocujące

4x25 mm

2.2 Podłączenie elektryczne



OSTRZEŻENIE!

Zagrożenie pożarem i porażeniem prądem elektrycznym.

- Wszystkie połączenia elektryczne powinien wykonać wykwalifikowany elektryk.
- Urządzenie musi być uziemione.
- Upewnić się, że parametry na tabliczce znamionowej odpowiadają parametrom znamionowym źródła zasilania.
- Należy używać wyłącznie prawidłowo zamontowanego gniazda elektrycznego z uziemieniem.
- Nie stosować rozgałęźników ani przedłużaczy.
- Należy zwrócić uwagę, aby nie uszkodzić wtyczki ani przewodu zasilającego. Wymiany przewodu zasilającego można dokonać wyłącznie w naszym autoryzowanym centrum serwisowym.
- Przewody zasilające nie mogą dotykać ani przebiegać w pobliżu drzwi urządzenia lub wnęki pod urządzeniem, zwłaszcza gdy urządzenie działa i drzwi są mocno rozgrzane.
- Zarówno dla elementów znajdujących się pod napięciem, jak i zaizolowanych części, zabezpieczenie przed porażeniem prądem należy zamocować w taki sposób, aby nie można go było odłączyć bez użycia narzędzi.
- Podłączyć wtyczkę do gniazda elektrycznego dopiero po zakończeniu instalacji. Należy zadbać o to, aby po zakończeniu instalacji urządzenia wtyczka przewodu zasilającego była łatwo dostępna.
- Jeśli gniazdo elektryczne jest obluźwane, nie wolno podłączać do niego wtyczki.
- Odłączając urządzenie, nie należy ciągnąć za przewód zasilający. Należy zawsze ciągnąć za wtyczkę sieciową.
- Konieczne jest zastosowanie odpowiednich wyłączników obwodu zasilania: wyłączników automatycznych, bezpieczników topikowych (typu wykręcanego – wyjmowanych z oprawki), wyłączników różnicowoprądowych oraz styczników.
- W instalacji elektrycznej należy zastosować wyłącznik obwodu umożliwiający odłączenie urządzenia od zasilania na wszystkich biegunach. Wyłącznik obwodu musi mieć rozwarście styków wynoszące minimum 3 mm.
- Urządzenie wyposażono w przewód zasilający oraz wtyczkę.

2.3 Sposób używania



OSTRZEŻENIE!

Zagrożenie odniesieniem obrażeń, oparzeniem, porażeniem prądem lub wybuchem.

- Nie zmieniać parametrów technicznych urządzenia.
- Upewnić się, że otwory wentylacyjne są drożne.
- Nie pozostawiać urządzenia bez nadzoru podczas pracy.
- Wyłączyć urządzenie po każdym użyciu.
- Zachować ostrożność podczas otwierania drzwi, gdy urządzenie pracuje. Może dojść do uwolnienia gorącego powietrza.
- Nie wolno obsługiwać urządzenia mokrymi rękami lub gdy ma ono kontakt z wodą.

WSKAZÓWKI DOTYCZĄCE BEZPIECZEŃSTWA

- Nie naciskać na otworzone drzwi.
- Nie używać urządzenia jako powierzchni roboczej ani miejsca do przechowywania.
- Ostrożnie otworzyć drzwi urządzenia. Stosowanie składników zawierających alkohol może powodować zmieszanie alkoholu i powietrza.
- Podczas otwierania drzwi urządzenia nie wolno dopuszczać do kontaktu iskier lub otwartego płomienia z urządzeniem.
- Nie umieszczać produktów łatwopalnych ani przedmiotów nasączonych łatwopalnymi produktami w pobliżu lub na urządzeniu.
- Nie należy udostępnić innym osobom hasła do swojej sieci Wi-Fi.



OSTRZEŻENIE!

Zagrożenie uszkodzeniem urządzenia.

- Aby zapobiec uszkodzeniu lub przebarwieniu się emalii:
 - Nie umieszczać naczyń ani innych przedmiotów bezpośrednio na dnie urządzenia.
 - Nie należy kłaść folii aluminiowej bezpośrednio na dnie komory urządzenia.
 - Nie wlewać wody bezpośrednio do gorącego urządzenia.
 - Nie należy pozostawiać wilgotnych naczyń ani potraw w urządzeniu po zakończeniu pieczenia.
 - Podczas wyjmowania lub wyjmowania akcesoriów należy zachować ostrożność.
- Odbarwienie emalii lub stali nierdzewnej nie ma wpływu na działanie urządzenia.
- Do pieczenia wilgotnych ciast użyć głębokiej blachy. Soki owocowe powodują trwałe plamy.
- Należy zawsze gotować z zamkniętymi drzwiczkami urządzenia.
- Jeśli urządzenie zainstalowano za ścianką meblową (np. za drzwiami szafki), nie wolno zamykać drzwi podczas pracy urządzenia. Połączenie wysokiej temperatury i wilgoci wewnątrz zamkniętego mebla może doprowadzić do uszkodzenia urządzenia, mebla lub podłogi. Nie zamykać drzwi szafki do czasu całkowitego ostygnięcia urządzenia.

2.4 Konserwacja i czyszczenie



OSTRZEŻENIE!

Zagrożenie odniesieniem obrażeń, pożarem lub uszkodzeniem urządzenia.

- Przed przystąpieniem do konserwacji należy wyłączyć urządzenie i wyjąć wtyczkę przewodu zasilającego z gniazda elektrycznego.
- Upewnić się, że urządzenie ostygło. Występuje zagrożenie pęknięciem szyby w drzwiach urządzenia.
- Jeśli szyba pęknie, należy ją niezwłocznie wymienić. Należy skontaktować się z autoryzowanym centrum serwisowym.
- Przy zdejmowaniu drzwi urządzenia należy zachować ostrożność. Drzwi są ciężkie!
- Aby zapobiec uszkodzeniu powierzchni urządzenia, należy regularnie ją czyścić.
- Czyścić urządzenie za pomocą wilgotnej szmatki. Stosować wyłącznie obojętne detergenty. Nie używać produktów ściernych, myjek do szorowania, rozpuszczalników ani metalowych przedmiotów.
- Stosując aerozol do piekarników, należy przestrzegać wskazówek dotyczących bezpieczeństwa umieszczonych na jego opakowaniu.

2.5 Pieczenie parowe



OSTRZEŻENIE!

Zagrożenie oparzeniem i uszkodzeniem urządzenia.

WSKAZÓWKI DOTYCZĄCE BEZPIECZEŃSTWA

- Wydostająca się para może wywołać poparzenia:
 - Gdy funkcja jest włączona, należy zachować ostrożność przy otwieraniu drzwi urządzenia. Może dojść do uwolnienia pary.
 - Po zakończeniu pieczenia parowóz otworzyć drzwi z zachowaniem ostrożności.

2.6 Oświetlenie wewnętrzne



OSTRZEŻENIE!

Zagrożenie porażeniem prądem.

- Informacja dotycząca oświetlenia w urządzeniu i elementach oświetleniowych sprzedawanych osobno jako części zamienne: Zastosowane elementy oświetleniowe są przystosowane do pracy w wymagających warunkach fizycznych (temperatura, drgania, wilgotność) w urządzeniach domowych lub są przeznaczone do sygnalizacji stanu działania urządzenia. Nie są one przeznaczone do innych zastosowań i nie nadają się do oświetlania pomieszczeń domowych.
- W ten produkt wbudowano źródło światła o klasie efektywności energetycznej G.
- Używać wyłącznie żarówek tego samego typu.

2.7 Serwis

- Aby naprawić urządzenie, należy skontaktować się z autoryzowanym centrum serwisowym.
- Należy stosować wyłącznie oryginalne części zamienne.

2.8 Utylizacja



OSTRZEŻENIE!

Zagrożenie odniesieniem obrażeń lub uduszeniem.

- Aby uzyskać informacje dotyczące prawidłowej utylizacji produktu, należy skontaktować się z lokalnymi władzami.
- Odłączyć urządzenie od źródła zasilania.
- Odciąć przewód zasilający blisko urządzenia i oddać do utylizacji.
- Wymontować zatrzask drzwi, aby uniemożliwić zamknięcie się dziecka lub zwierzęcia w urządzeniu.

3. OPIS URZĄDZENIA

3.1 Ogólne informacje

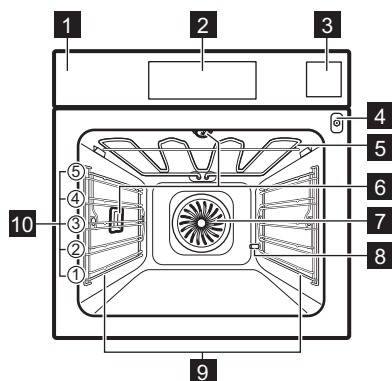

- 1 Panel sterowania
- 2 Wyświetlacz
- 3 Szufłada na wodę
- 4 Gniazdo termosondy
- 5 Grzałka
- 6 Lampa
- 7 Wentylator
- 8 Otwór rury odkamieniającej
- 9 Prowadnice blach, wyjmowane
- 10 Poziomy umieszczania potraw

3.2 Akcesoria

Ruszt

Do naczyń, form do ciast, pieczeni.

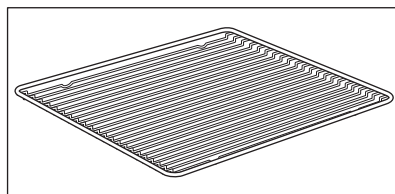

Blacha do pieczenia ciasta

Do ciast i ciasteczek.

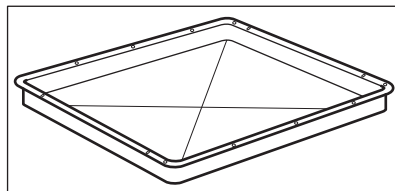

Głęboka blacha

Do pieczenia mięsa i mięsa lub do zbierania tłuszczu.

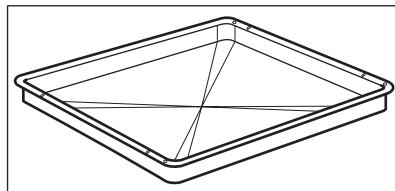

Termosonda

Do pomiaru temperatury wewnątrz produktu.

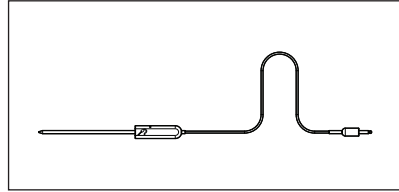

Prowadnice teleskopowe

Ułatwiają wkładanie i wyjmowanie rusztów i blach.

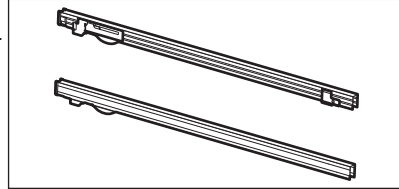

Zestaw do gotowania na parze

Jeden nieperforowany i jeden perforowany pojemnik na żywność.

Podczas gotowania zestaw do gotowania na parze odprowadza skraplającą się parę wodną od potraw. Do przyrządzania warzyw, ryb, piersi kurczaka. Zestawu nie należy używać do gotowania potraw, które muszą znajdować się w wodzie np. ryż, polenta, makaron.

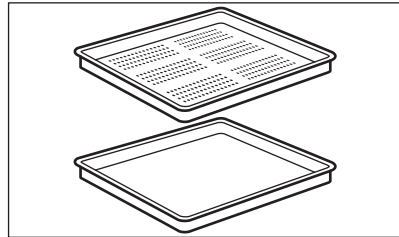

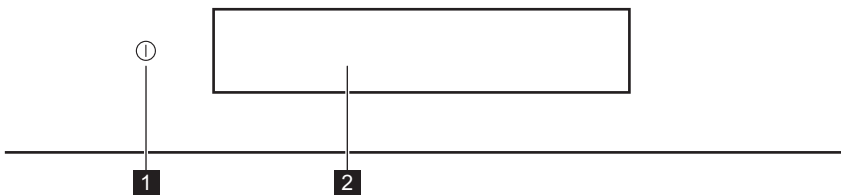

4. PANEL STEROWANIA

4.1 Panel sterowania





1	Włączone / Wyłączone	Naciśnij i przytrzymaj , aby włączyć lub wyłączyć urządzenie.
2	Wyświetlacz	Pokazuje aktualne ustawienia urządzenia.

PANEL STEROWANIA

 <p>Naciskaj przycisk</p>	 <p>Przesunięcie</p>	 <p>Nacisnąć i przytrzymać</p>
<p>Dotknąć powierzchni palcem.</p>	<p>Przesunąć palcem po powierzchni.</p>	<p>Dotknąć powierzchni przez 3 sekundy.</p>

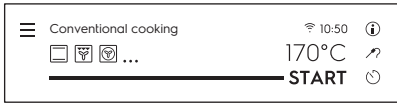

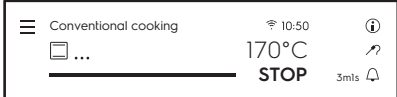
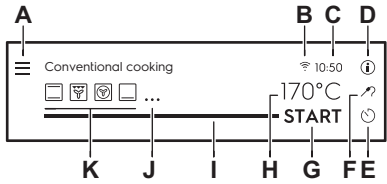

4.2 Wyświetlacz

	<p>Po włączeniu urządzenia na wyświetlaczu pojawia się ekran główny z funkcjami pieczenia i domyślną temperaturą.</p>
	<p>Jeśli urządzenie nie będzie używane przez 2 minuty, wyświetlacz przełączy się w tryb czuwania.</p>
	<p>Podczas pieczenia wyświetlacz pokazuje ustalone funkcje i inne dostępne opcje.</p>
	<p>Wyświetlacz z maksymalną liczbą ustawionych funkcji.</p> <ul style="list-style-type: none"> A. Menu / Powrót B. Wi-Fi (tylko wybrane modele) C. Aktualna godzina D. Informacje E. Timer F. Termosonda (tylko wybrane modele) G. START/STOP H. Temperatura I. Pasek postępu / Suwak J. Więcej K. Funkcje pieczenia



Wskaźniki na wyświetlaczu

Podstawowe wskaźniki – służą do obsługi wyświetlacza.





PRZED PIERWSZYM UŻYCIEM

 Potwierdzenie wyboru lub ustawienia lub powrót do poprzedniego poziomu menu.	 Potwierdzenie wyboru lub ustawienia lub powrót do poprzedniego poziomu menu.	 Powrót do poprzedniego poziomu menu / anulowanie ostatniej czynności.	 Włączanie i wyłączanie opcji.
---	---	--	--



Wskaźniki Alarm dźwiękowy – po upływie ustawionego czasu pieczenia rozlegnie się sygnał dźwiękowy.

 Funkcja jest włączona.	 Funkcja jest włączona. Pieczenie kończy się automatycznie.	 Alarm dźwiękowy jest wyłączony.
---	---	--

Wskaźniki timera

 Aby ustawić funkcję: Uruchomienie z opóźnieniem.	 Anulowanie ustawienia.	 Timer uruchamia się po zamknięciu drzwi urządzenia.	 Zegar uruchamia się po osiągnięciu przez urządzenie ustawionej temperatury.	 Zegar uruchamia się po rozpoczęciu pieczenia.
---	---	--	--	--

Wskaźniki Wi-Fi – urządzenie można podłączyć do sieci Wi-Fi.

 Połączenie Wi-Fi jest włączone.	 Połączenie Wi-Fi jest wyłączone.
---	--

5. PRZED PIERWSZYM UŻYCIEM



OSTRZEŻENIE!

Patrz rozdział dotyczący bezpieczeństwa.

5.1 Czyszczenie wstępne

		
Krok 1	Krok 2	Krok 3

PRZED PIERWSZYM UŻYCIEM

Wyjąć z urządzenia wszystkie akcesoria i prowadnice blach.	Urządzenie i akcesoria należy czyścić tylko ściereczką z mikrofibry, używając ciepłej wody z łagodnym detergentem.	Umieścić akcesoria i wyjmowane prowadnice blach w urządzeniu.
--	--	---

5.2 Pierwsze połączenie



Po podłączeniu urządzenia po raz pierwszy do zasilania na wyświetlaczu pojawi się wiadomość powitalna.

Należy ustawić: Język, Jasność wyświetlacza, Głośność sygnału, Twardość wody, Aktualna godzina, połączenie bezprzewodowe.

5.3 Połączenie bezprzewodowe

Aby podłączyć urządzenie:

- sieć bezprzewodowa z połączeniem internetowym,
- Smartfon połączony z tą samą siecią bezprzewodową.

Krok 1	Należy pobrać aplikację na smartfon My Electrolux Kitchen i postępować zgodnie z instrukcją wskazującą kolejne kroki.
Krok 2	Włączyć urządzenie.
Krok 3	Nacisnąć:  . Wybrać: Ustawienia / Połączenia.
Krok 4	 — przesunąć lub nacisnąć, aby włączyć: Wi-Fi.
Krok 5	Należy wybrać sieć bezprzewodową z połączeniem internetowym. Moduł bezprzewodowy urządzenia uruchomi się w ciągu 90 sek.

Można użyć skrótu!



Częstotliwość	WLAN 2,4 GHz
	2412–2484 MHz
Protokół	IEEE 802.11b DSSS/802.11g/n OFDM
Maksymalna moc	EIRP < 20 dBm (100 mW)

5.4 Licencje na oprogramowanie

Oprogramowanie tego produktu zawiera elementy oparte na oprogramowaniu open source. Electrolux uznaje wkład otwartych społeczności i społeczności robotyki w rozwój. Aby uzyskać dostęp do kodu źródłowego tych bezpłatnych i otwartych elementów oprogramowania, którego warunki licencji wymagają publikacji oraz do wglądu w pełne informacje dotyczące praw autorskich i warunków licencji, przejdź na stronę: <http://electrolux.opensourcesoftware.com> (folder GTM3).

5.5 Wstępne nagrzewanie



Przed pierwszym użyciem należy wstępnie nagrzać pusty piekarnik.

Krok 1	Wyjąć z piekarnika wszystkie akcesoria i prowadnice blach.
Krok 2	Ustawić maksymalną temperaturę dla funkcji: . Pozostawić włączony piekarnik na 1 godz.
Krok 3	Ustawić maksymalną temperaturę dla funkcji: . Pozostawić włączony piekarnik na 15 min.
<p>i Podczas nagrzewania z piekarnika może wydobywać się nieprzyjemny zapach i dym. Należy zapewnić odpowiednią wentylację w pomieszczeniu.</p>	





5.6 Jak ustawić: Twardość wody

Po podłączeniu piekarnika do gniazda zasilania należy ustawić twardość wody. Użyć paska testowego dołączonego do zestawu do gotowania na parze.

Krok 1	Krok 2	Krok 3	Krok 4
Zanurzyć pasek testowy w wodzie na ok. 1 sekundę. Nie umieszczać paska testowego pod bieżącą wodą.	Strząsnąć z paska testowego nadmiar wody.	Po upływie 1 minuty sprawdzić twardość wody w poniższej tabeli.	Ustawić twardość wody: Menu / Ustawienia / Konfiguracja / Twardość wody.
<p>i Kolory na pasku testowym będą w dalszym ciągu się zmieniać. Nie sprawdzać twardości później niż w ciągu 1 minuty od wykonania testu.</p>			
<p>Ustawienie twardości wody można zmienić w menu: Ustawienia / Konfiguracja / Twardość wody.</p>			

CODZIENNA EKSPLOATACJA

Tabela przedstawia zakres twardości wody (dH) odpowiadający zawartości wapnia i klasyfikacji wody. Ustawić twardość wody zgodnie z tabelą.

Twardość wody		Pasek testowy	Zawartość wapnia (mmol/l)	Zawartość wapnia (mg/l)	Klasyfikacja wody
Poziom	dH				
1	0–7		0–1,3	0–50	mięka
2	8–14		1,4–2,5	51–100	średnio twarda
3	15–21		2,6–3,8	101–150	twarda
4	≥ 22		≥ 3,9	≥ 151	bardzo twarda

Jeśli twardość wody wynosi 4, należy napełniać szufladę na wodę wodą butelkowaną.

6. CODZIENNA EKSPLOATACJA



OSTRZEŻENIE!

Patrz rozdział dotyczący bezpieczeństwa.

6.1 Jak ustawić: Funkcje pieczenia

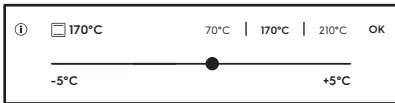
Krok 1	Włączyć piekarnik.
Krok 2	Wybrać dowolną funkcję pieczenia. Na wyświetlaczu pojawią się domyślne funkcje pieczenia. Aby wyświetlić więcej funkcji pieczenia, należy nacisnąć: ● ● ● .
Krok 3	Nacisnąć: °C. Na wyświetlaczu pojawią się ustawienia temperatury. 
Krok 4	Przesunąć palcem po suwaku, aby ustawić temperaturę.
Krok 5	Nacisnąć: OK.

Krok 6	Nacisnąć: START . Termosonda — termosondę można podłączyć w dowolnej chwili przed lub po rozpoczęciu pieczenia.
	STOP — nacisnąć, aby wyłączyć funkcję pieczenia.
Krok 7	Wyłączyć piekarnik.

Można użyć skrótu!

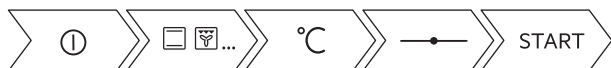

6.2 Szuflada na wodę

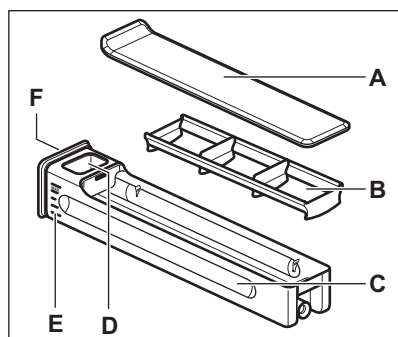



- A. Pokrywa
- B. Pochłaniacz fal
- C. Szuflada
- D. Otwór do wlewania wody
- E. Podziałka
- F. Przednia pokrywa

6.3 Sposób użycia: Szuflada na wodę

Krok 1	Nacisnąć przednią pokrywę szuflady na wodę.	
---------------	---	--

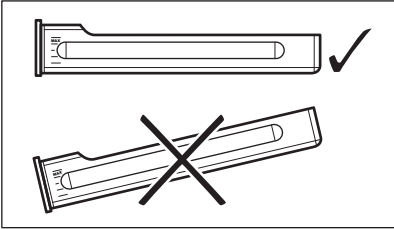
CODZIENNA EKSPLOATACJA

Krok 2	Napełnić szufladę na wodę do maksymalnego poziomu. Można to zrobić na dwa sposoby:	
	A: pozostawić szufladę w piekarniku i nalać wodę z pojemnika.	B: wyjąć szufladę na wodę z piekarnika i napełnić ją z kranu.
Krok 3	Przenosić szufladę na wodę w poziomym położeniu, aby uniknąć rozlania wody.	
Krok 4	Napełnioną szufladę na wodę należy umieścić w takim samym położeniu. Docisnąć przednią pokrywę, aż szuflada na wodę znajdzie się wewnątrz piekarnika.	
Krok 5	Opróżniać szufladę na wodę po każdym użyciu.	
 UWAGA! Trzymać szufladę na wodę z dala od gorących powierzchni.		

6.4 Jak ustawić: Steamify – funkcja pieczenia parowego

Krok 1	Włączyć piekarnik.	
Krok 2	Nacisnąć  . Ustawić funkcję pieczenia parowego.	
Krok 3	Nacisnąć: °C. Na wyświetlaczu pojawią się ustawienia temperatury.	
Krok 4	Ustawić temperaturę Rodzaj funkcji pieczenia parowego zależy od ustawionej temperatury.	
Para do gotowania na parze 50 - 100 °C		Do gotowania na parze warzyw, produktów zbożowych i strączkowych, owoców morza, terrin i legumin.
Para do duszenia 105 - 130 °C		Do przyrządzania potrawek i duszonego mięsa lub ryb, pieczenia chleba i drobiu, a także serników i casseroles.



<p>Para do zapiekania 135 - 150 °C</p>	<p>Do pieczenia mięsa, casserole, faszerowanych warzyw, ryb i zapiekanek. Dzięki połączeniu działania pary i gorącego powietrza mięso zyskuje delikatną i soczystą konsystencję, a jednocześnie chrupiącą skórkę. Ustawienie timera spowoduje, że na ostatnie minuty pieczenia włączy się automatycznie grzałka grilla, aby delikatnie przyrumienić potrawę.</p>
<p>Para do pieczenia 155 - 230 °C</p>	<p>Do pieczenia dań mięs, ryb, drobiu, wypieków ciasta francuskiego z nadzieniem, tart, babeczek, warzyw oraz innych wypieków. Ustawienie timera i umieszczenie potrawy na pierwszym poziomie piekarnika spowoduje, że na ostatnie minuty pieczenia włączy się automatycznie dolna grzałka, aby potrawa miała chrupiący spód.</p>
<p>Krok 5</p>	<p>Nacisnąć: OK.</p>
<p>Krok 6</p>	<p>Nacisnąć pokrywę szuflady na wodę, aby ją otworzyć i wyjąć.</p>
<p>Krok 7</p>	<p>Napełnić szufladę na wodę zimną wodą do maksymalnego poziomu (około 950 ml). Taka ilość wody wystarcza na około 50 minut.</p> <div data-bbox="211 815 1025 956" style="border: 1px solid black; padding: 5px;"> <p> OSTRZEŻENIE! Używać wyłącznie zimnej wody z kranu. Nie używać filtrowanej (zdemineralizowanej) ani destylowanej wody. Nie używać innych płynów. Nie wlewać do szuflady na wodę łatwopalnych cieczy ani cieczy zawierających alkohol.</p> </div> <p>Skorzystać z podziałki na szufladzie na wodę.</p>
<p>Krok 8</p>	<p>W razie potrzeby wytrzeć szufladę z zewnątrz miękką szmatką. Wsunąć szufladę na wodę do pierwotnego położenia.</p>
<p>Krok 9</p>	<p>Nacisnąć: START . Para pojawi się po upływie ok. 2 min. Gdy piekarnik osiągnie ustaloną temperaturę, rozlegnie się sygnał dźwiękowy.</p>
<p>Krok 10</p>	<p>Gdy w szufladzie kończy się woda, rozlega się sygnał dźwiękowy. Ponownie napełnić szufladę. Po zakończeniu pieczenia wentylator chłodzący pracuje z większą prędkością w celu usunięcia pary. Po zakończeniu pieczenia rozlegnie się sygnał dźwiękowy.</p>
<p>Krok 11</p>	<p>Wyłączyć piekarnik.</p>
<p>Krok 12</p>	<p>Po zakończeniu pieczenia opróżnić szufladę na wodę.</p>

Krok 13	W komorze może skroplić się para wodna. Po zakończeniu pieczenia ostrożnie otworzyć drzwi piekarnika. Gdy piekarnik ostygnie, osuszyć komorę miękką szmatką.
----------------	--

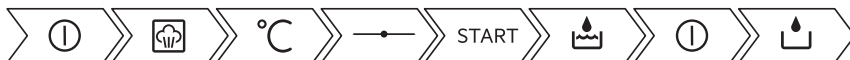
Można użyć skrótu!



6.5 Jak ustawić: Tryb gotowania SousVide

Krok 1	Włączyć piekarnik. Na wyświetlaczu pojawią się domyślne funkcje pieczenia. Aby wyświetlić więcej funkcji pieczenia, należy nacisnąć: ● ● ● .
Krok 2	Nacisnąć:  . Nacisnąć przycisk: OK.
Krok 3	Nacisnąć:  . Ustawić timer.
Krok 4	Nacisnąć: OK.
Krok 5	Nacisnąć: °C. Ustawić temperaturę i potwierdzić.
Krok 6	Nacisnąć: START .
Krok 7	Na woreczkach próżniowych i w komorze może skroplić się para wodna. Po zakończeniu pieczenia ostrożnie otworzyć drzwi piekarnika. Wyjąć woreczki próżniowe posługując się talerzem i ręcznikiem. Po ostygnięciu piekarnika usunąć wodę z dna komory za pomocą gąbki. Osuszyć komorę miękką ściereczką.

Można użyć skrótu!



6.6 Jak ustawić: Gotowanie wspomagane



Każda potrawa w tym podmenu ma przypisaną zalecaną funkcję piekarnika i temperaturę. Można zmienić czas i temperaturę.

Do przygotowania niektórych potraw można również użyć funkcji:

- Automatyka wag.
- Termosonda

Stopień wypieczenia potrawy:

- Lekko wypieczone albo Mniej
- Średnio wypieczone
- Dobrze wypieczone albo Więcej





Krok 1	Włączyć piekarnik.
Krok 2	Nacisnąć: 
Krok 3	Nacisnąć:  . Wprowadzić: Gotowanie wspomagane.
Krok 4	Wybrać potrawę lub rodzaj produktu.
Krok 5	Nacisnąć: START .

Można użyć skrótu!







6.7 Funkcje pieczenia





STANDARDOWE





Funkcja pieczenia	Zastosowanie
 <p>Grill</p>	Do grillowania cienkich porcji potraw i opiekania chleba.
 <p>Turbo grill</p>	Do pieczenia dużych kawałków mięsa lub drobiu z kośćmi na jednym poziomie. Do przyrządzania zapiekanek i przyrumieniania.
 <p>Termoobieg</p>	Do jednoczesnego pieczenia na trzech poziomach i do suszenia żywności. Ustawić temperaturę o 20-40°C niższą niż dla funkcji Górna/dolna grzałka.
 <p>Potrawy mrożone</p>	Do przyrządzania produktów gotowych (np. frytek, pieczonych ziemniaków w ćwiartkach, sajgonek itp.), tak aby nadać im chrupkość.

CODZIENNA EKSPLOATACJA





Funkcja pieczenia	Zastosowanie
 Górna/dolna grzałka	Do pieczenia ciasta na jednym poziomie oraz do suszenia żywności.
 Funkcja Pizza	Do wypieku pizzy. Do intensywnego przyrumieniania i pieczenia potraw z chrupiącym spodem.
 Grzałka dolna	Do pieczenia ciast o chrupiącym spodzie oraz do pasteryzowania żywności.
 Steamify	Do gotowania na parze, duszenia, delikatnego opiekania oraz pieczenia ciast i mięs.

SPECJALNE





Funkcja pieczenia	Zastosowanie
 Pasteryzowanie	Do pasteryzowania warzyw (np. pikli).
 Suszenie	Do suszenia krojonych owoców, warzyw i grzybów.
 Funkcja Jogurt	Do przygotowywania jogurtu. Oświetlenie piekarnika w funkcji jest wyłączone.
 Podgrzewanie talerzy	Do wstępnego ogrzewania talerzy przed podaniem potraw.
 Rozmrażanie	Do rozmrażania żywności (warzyw i owoców). Czas rozmrażania zależy od ilości i wielkości zamrożonej żywności.

Funkcja pieczenia	Zastosowanie
 Zapiekanek	<p>Do potraw takich jak lasagne lub zapiekanka ziemniaczana. Do przyrządzenia zapiekanek i przyrumieniania.</p>
 Termoobieg (niska temp.)	<p>Do przyrządzenia delikatnych, soczystych pieczeni.</p>
 Podtrzymywanie temp.	<p>Podtrzymywanie temperatury potraw.</p>
 Termoobieg wilgotny	<p>Funkcja zapewnia oszczędność energii podczas pieczenia. Podczas używania tej funkcji temperatura w komorze może się różnić od temperatury ustawionej. Wykorzystywane jest ciepło resztkowe. Może nastąpić zmniejszenie mocy grzania. Więcej informacji można znaleźć w rozdziale „Codzienne użytkowanie”, Uwagi dotyczące funkcji: Termoobieg wilgotny.</p>

PAROWE

Funkcja pieczenia	Zastosowanie
 Tryb gotowania SousVide	<p>Nazwa funkcji odwołuje się do metody gotowania potraw w szczelnych woreczkach próżniowych w niskiej temperaturze. Więcej informacji znajduje się w części „Tryb gotowania SousVide” poniżej oraz w tabelach pieczenia w rozdziale „Wskazówki i porady”.</p>
 Regeneracja	<p>Odgrzewanie potraw przy użyciu pary zapobiega wysychaniu ich powierzchni. Ciepło rozprawdane jest delikatnie i równomiernie, dzięki czemu smak i aromat potraw są takie same jak potraw świeżo przyrządzonych. Tej funkcji można użyć do odgrzewania potraw bezpośrednio na talerzu. Można jednocześnie odgrzewać potrawy na więcej niż jednym talerzu, na różnych poziomach piekarnika.</p>
 Chleb	<p>Tej funkcji można użyć do wypieku bardzo dobrego chleba i bułek, dzięki czemu zyskują chrupiącą skórkę, połysk i kolor jak pieczywo z profesjonalnej piekarni.</p>
 Wyrastanie ciasta	<p>Do przyspieszania wyrastania ciasta drożdżowego. Zapobiega wysychaniu powierzchni ciasta i zachowuje jego elastyczność.</p>

FUNKCJE ZEGARA

Funkcja pieczenia	Zastosowanie
 Gotowanie na parze	Do gotowania na parze warzyw, przystawek lub ryb
 Duża wilgotność	Funkcja służy do gotowania delikatnych potraw, takich jak krem, tarty, terriny i ryby.
 Średnia wilgotność	Funkcja jest przeznaczona do duszenia mięsa, a także do pieczenia chleba i słodkich ciast drożdżowych. Dzięki połączeniu działania pary i gorącego powietrza mięso jest delikatne i soczyste, a wypieki z ciasta drożdżowego zyskują lśniąca, chrupiącą skórkę.
 Mała wilgotność	Funkcja jest przeznaczona do pieczenia mięsa, drobiu, potraw z piekarnika i typu casserole. Dzięki połączeniu działania pary i gorącego powietrza mięso jest delikatne i soczyste, a jednocześnie chrupiące na zewnątrz.

6.8 Uwagi dotyczące funkcji: Termoobieg wilgotny

Funkcji tej użyto w celu potwierdzenia zgodności z wymogami rozporządzeń w zakresie efektywności energetyczne i ekoprojektu (zgodnie z EU 65/2014 i EU 66/2014). Testy zgodnie z normą:

IEC/EN 60350-1

Drzwi piekarnika powinny być zamknięte podczas pieczenia, tak aby działanie funkcji nie było zakłócanie, a piekarnik działał z najwyższą możliwą wydajnością energetyczną.

Podczas korzystania z tej funkcji oświetlenie wyłącza się automatycznie po 30 sekundach.



Wskazówki dotyczące pieczenia znajdują się w rozdziale „Wskazówki i porady”, Termoobieg wilgotny. Ogólne zalecenia dotyczące oszczędzania energii znajdują się w rozdziale „Efektywność energetyczna”, Oszczędność energii.

7. FUNKCJE ZEGARA



7.1 Opis funkcji zegara

Funkcja zegara	Zastosowanie
Czas pieczenia	Ustawianie czasu pieczenia Maksymalna wartość: 23 godz. i 59 minut
Ustawienia startu	Ustawianie czasu rozpoczęcia odliczania przez zegar
Zakończ działanie	Ustawianie czynności po zakończeniu odliczania przez zegar

Funkcja zegara	Zastosowanie
Uruchomienie z opóźnieniem	Opóźnienie rozpoczęcia i/lub zakończenia pieczenia
Wydłużenie czasu	Wydłużenie czasu pieczenia
Przypomnienie	Ustawianie odliczania Maksymalna wartość: 23 godz. i 59 min. Funkcja ta nie ma wpływu na działanie urządzenia.

Ustawienia startu	Komentarz
-	Zegar uruchamia się, gdy zostanie włączony.
	Zegar uruchamia się po zamknięciu drzwi piekarnika.
→	Zegar uruchamia się po rozpoczęciu pieczenia.
	Zegar uruchamia się po osiągnięciu przez urządzenie ustawionej temperatury.

7.2 Jak ustawić: Funkcje zegara



Jak ustawić zegar	
Krok 1	Nacisnąć: 
Krok 2	Nacisnąć: Ustawienia / Konfiguracja / Aktualna godzina.
Krok 3	Przesunąć i nacisnąć, aby ustawić zegar. Nacisnąć: OK lub  .

Jak ustawić czas pieczenia	
Krok 1	Wybrać funkcję pieczenia i ustawić temperaturę.
Krok 2	Nacisnąć:  .
Krok 3	Przesunąć i nacisnąć, aby ustawić zegar. Nacisnąć: OK. Timer natychmiast rozpocznie odliczanie czasu.

FUNKCJE ZEGARA

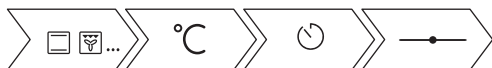
Można użyć skrótów!



Jak wybrać opcję rozpoczęcia/zakończenia pieczenia	
Krok 1	Wybrać funkcję pieczenia i ustawić temperaturę.
Krok 2	Nacisnąć:  .
Krok 3	Nacisnąć: ● ● ●.
Krok 4	Nacisnąć: Ustawienia startu / Zakończ działanie.
Krok 5	Wybrać preferowane: Ustawienia startu / Zakończ działanie.
Krok 6	Nacisnąć: OK lub  .

Jak ustawić opóźnienie rozpoczęcia i zakończenia pieczenia	
Krok 1	Nacisnąć:  .
Krok 2	Przesunąć i nacisnąć, aby ustawić zegar. Nacisnąć: OK.

Można użyć skrótów!

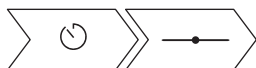

Jak ustawić opóźnienie rozpoczęcia pieczenia, nie określając czasu zakończenia pieczenia	
Krok 1	Ustawić funkcję pieczenia i temperaturę.
Krok 2	Nacisnąć:  .
Krok 3	Nacisnąć: ● ● ●.
Krok 4	Nacisnąć: Uruchomienie z opóźnieniem.

Jak ustawić opóźnienie rozpoczęcia pieczenia, nie określając czasu zakończenia pieczenia

Krok 5 Wybrać wartość. Nacisnąć: OK.

Jak ustawić dodatkowy czas

Po upływie 90% czasu pieczenia, jeśli potrawa nie jest jeszcze gotowa, można wydłużyć czas pieczenia. Można również zmienić funkcję piekarnika.

Krok 1 Nacisnąć symbol preferowanego czasu, aby wydłużyć czas pieczenia.

Krok 2 Można także wybrać preferowaną funkcję pieczenia, aby ją zmienić.

Jak w razie potrzeby zmienić dodatkowy czas?

Można zmienić ustawienie dodatkowego czasu.

Krok 1 Nacisnąć: .

Krok 2 Wybrać wartość na suwaku lub nacisnąć jeden z symboli preferowanego czasu, aby ustawić czas.

Krok 3 Nacisnąć: OK.

Jak zmienić ustawienia timera

Krok 1 Wybrać wartość na suwaku lub nacisnąć preferowaną wartość czasu, aby zmienić wartość dla timera.

Krok 2 Nacisnąć: OK.

Podczas pieczenia można w dowolnej chwili zmienić ustawienie czasu.

8. SPOSÓB UŻYCIA: AKCESORIA

8.1 Wkładanie akcesoriów

Niewielki występ na górze ma na celu zapewnienie większego bezpieczeństwa. Wgłębienia zapobiegają również przewróceniu. Wysoka krawędź wokół rusztu zapobiega zsuwaniu się naczyń z rusztu.

SPOSÓB UŻYCIA: AKCESORIA

Ruszt:

Wsunąć ruszt między prowadnice jednego z poziomów umieszczania potraw.

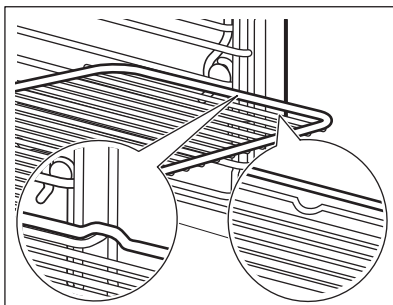

Blacha do pieczenia ciasta / Głęboka blacha:

Wsunąć blachę między prowadnice blachy.

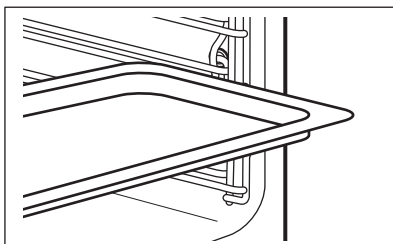

8.2 Termosonda

Termosonda — mierzy temperaturę wewnątrz potrawy. Można jej używać przy każdej funkcji pieczenia.

Dostępne są dwa ustawienia temperatury:



Temperatura piekarnika: minimum 120°C.



Temperatura wewnątrz produktu

Aby uzyskać najlepsze efekty pieczenia:

Składniki powinny mieć temperaturę pokojową.

Nie używać do potraw płynnych.



Podczas pieczenia musi pozostać w potrawie.

Piekarnik oblicza przybliżony czas zakończenia pieczenia. Zależy on od ilości potrawy, ustawionej funkcji piekarnika i temperatury.

Obsługa urządzenia: Termosonda

Krok 1

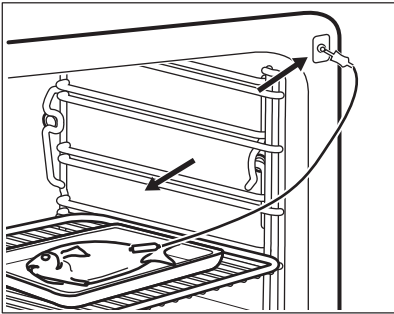
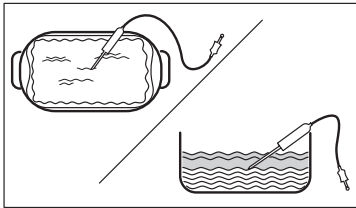
Włączyć piekarnik.

Krok 2	Ustawić funkcję pieczenia i w razie potrzeby temperaturę piekarnika.	
Krok 3	Umieścić: Termosonda.	
Mięso, drób i ryby	Zapiekanki	
<p>Włożyć końcówkę Termosonda w środek mięsa lub ryby; jeśli to możliwe – w najgrubszą część. Upewnić się, że co najmniej 3/4 Termosonda znajduje się w potrawie.</p>	<p>Umieścić końcówkę Termosonda dokładnie w środkowej części casserole. Termosonda powinna być stabilna podczas pieczenia. Można w tym celu wykorzystać składnik potrawy o stałej konsystencji. Za pomocą krawędzi naczynia do pieczenia podpieścić silikonowy uchwyt Termosonda. Końcówka Termosonda nie powinna dotykać dna naczynia.</p>	
		
Krok 4	Podłączyć Termosonda do gniazda znajdującego się z przodu piekarnika. Na wyświetlaczu pojawi się wskazanie obecnej temperatury: Termosonda.	
Krok 5	 — nacisnąć, aby ustawić temperaturę wewnątrz produktu dla termosondy.	
Krok 6	<p>● ● ● — nacisnąć, aby wybrać preferowaną opcję:</p> <ul style="list-style-type: none"> Alarm dźwiękowy — gdy temperatura wewnątrz produktu osiągnie ustawioną wartość, rozlegnie się sygnał dźwiękowy. Alarm dźwiękowy i wyłączenie — gdy temperatura wewnątrz produktu osiągnie ustawioną wartość, rozlegnie się sygnał dźwiękowy i piekarnik wyłączy się. Pokaż temperaturę — wyświetlacz będzie pokazywał aktualną temperaturę wewnątrz produktu. 	
Krok 7	Wybrać opcję i nacisnąć: OK albo  .	

DODATKOWE FUNKCJE

Krok 8	Nacisnąć: START . Gdy potrawa osiągnie ustawioną temperaturę, rozlegnie się sygnał dźwiękowy. Można wyłączyć piekarnik lub kontynuować pieczenie, aby uzyskać odpowiedni stopień wypieczenia potrawy.
Krok 9	Wyciągnąć wtyczkę Termosonda z gniazda i wyjąć potrawę z piekarnika. <div style="border: 1px solid black; padding: 5px;"> OSTRZEŻENIE! Występuje zagrożenie poparzeniem, ponieważ Termosonda staje się gorąca. Należy zachować ostrożność podczas wyjmowania jej z gniazda i z potrawy.</div>



Można użyć skrótu!



9. DODATKOWE FUNKCJE



9.1 Jak zapisać ustawienia: Ulubione

Można zapisać ulubione ustawienia, takie jak: funkcja pieczenia, czas pieczenia, temperatura czy funkcja czyszczenia. W pamięci można zapisać 3 ulubione ustawienia.

Krok 1	Włączyć urządzenie.
Krok 2	Wybrać preferowane ustawienie.
Krok 3	Nacisnąć:  . Wybrać: Ulubione.
Krok 4	Wybrać opcję: Zapisz aktualne ust..
Krok 5	Nacisnąć + , aby dodać ustawienie do listy: Ulubione. Nacisnąć przycisk OK .
 – nacisnąć, aby zresetować ustawienie.  – nacisnąć, aby anulować ustawienie.	

9.2 Automatyczne wyłączenie

Ze względu na bezpieczeństwo urządzenie wyłącza się po upływie pewnego czasu, jeśli działa funkcja pieczenia i nie zostaną zmienione żadne ustawienia.

 (°C)	 (godz.)
30 - 115	12.5
120 - 195	8.5
200 - 230	5.5

Funkcja samoczynnego wyłączenia nie działa z funkcjami: Oświetlenie piekarnika, Termosonda, Koniec, Termoobieg (niska temp.).

9.3 Wentylator chłodzący

Podczas pracy urządzenia wentylator chłodzący włącza się automatycznie, aby utrzymać niską temperaturę powierzchni urządzenia. Po wyłączeniu urządzenia wentylator chłodzący może nadal pracować do momentu ostygnięcia urządzenia.





10. WSKAZÓWKI I PORADY





10.1 Zalecenia dotyczące pieczenia

<p>Temperatury i czasy gotowania podane w tabelach mają wyłącznie charakter orientacyjny. Zależą one od przepisów oraz jakości i ilości użytych składników.</p> <p>Nowy piekarnik może piec inaczej niż dotychczas używane urządzenie. W poniższych wskazówkach podano zalecane ustawienia temperatury, czasu pieczenia i poziomu piekarnika dla określonych rodzajów potraw.</p> <p>W przypadku braku ustawień dla specjalnego przepisu należy znaleźć ustawienia dla podobnej potrawy.</p> <p>Więcej zaleceń dotyczących pieczenia jest dostępnych w naszej witrynie internetowej. Aby znaleźć odpowiednie wskazówki dotyczące pieczenia, należy sprawdzić numer produktu (PNC) podany na tabliczce znamionowej umieszczonej na obramowaniu komory urządzenia.</p>

10.2 Termoobieg wilgotny



Aby uzyskać najlepsze efekty, należy przestrzegać zaleceń z poniższej tabeli.

		 (°C)		 (min)
Słodkie bułki, 16 szt.	blacha do pieczenia ciasta lub głęboka blacha	180	2	25 - 35

		 (°C)		 (min)
Rolada biszkopowa	blacha do pieczenia ciasta lub głęboka blacha	180	2	15 - 25
Cała ryba, 0,2 kg	blacha do pieczenia ciasta lub głęboka blacha	180	3	15 - 25
Ciastka, 16 szt.	blacha do pieczenia ciasta lub głęboka blacha	180	2	20 - 30
Makaroniki, 24 szt.	blacha do pieczenia ciasta lub głęboka blacha	160	2	25 - 35
Babeczki, 12 szt.	blacha do pieczenia ciasta lub głęboka blacha	180	2	20 - 30
Ciasto pikantne, 20 szt.	blacha do pieczenia ciasta lub głęboka blacha	180	2	20 - 30
Kruche ciasteczka, 20 szt.	blacha do pieczenia ciasta lub głęboka blacha	140	2	15 - 25
Tartletki, 8 szt.	blacha do pieczenia ciasta lub głęboka blacha	180	2	15 - 25

10.3 Termoobieg wilgotny – zalecane akcesoria

Należy używać naczyń i pojemników w ciemnym kolorze o matowej powierzchni. Pochłaniają one lepiej ciepło niż naczynia w jasnym kolorze o błyszczącej powierzchni.





			
Blacha do pizzy	Forma do pieczenia	Kokilki	Forma do tarty
W ciemnym kolorze, matowa średnica: 28 cm	W ciemnym kolorze, matowa średnica: 26 cm	Ceramiczne średnica: 8 cm, wysokość: 5 cm	W ciemnym kolorze, matowa średnica: 28 cm

10.4 Tabele pieczenia na potrzeby ośrodków przeprowadzających testy

Informacja dla instytucji wykonujących testy





Testy zgodnie z normą: EN 60350, IEC 60350.

Pieczenie na jednym poziomie – pieczenie w formach do ciasta





		 °C	 min	
Beztłuszczowy biszkopt	Termoobieg	160	45 - 60	2
Beztłuszczowy biszkopt	Górna/dolna grzałka	160	45 - 60	2
Szarlotka, 2 foremki Ø20 cm	Termoobieg	160	55 - 65	2
Szarlotka, 2 foremki Ø20 cm	Górna/dolna grzałka	180	55 - 65	1
Bułka maślana	Termoobieg	140	25 - 35	2
Bułka maślana	Górna/dolna grzałka	140	25 - 35	2

Pieczenie na jednym poziomie – ciastka





Użyć trzeciego poziomu piekarnika.

		 °C	 min
Ciastka, 20 sztuk na blasze, wstępnie nagrzać pusty piekarnik	Termoobieg	150	20 - 30
Ciastka, 20 sztuk na blasze, wstępnie nagrzać pusty piekarnik	Górna/dolna grzałka	170	20 - 30

Pieczenie wielopoziomowe – ciastka

		 °C	 min	
Bułka maślana	Termoobieg	140	25 - 45	2 / 4





WSKAZÓWKI I PORADY

		 °C	 min	
Ciastka, 20 sztuk na blasze, wstępnie nagrzać pusty piekarnik	Termoobieg	150	25 - 35	1 / 4
Beztłuszczowy biszkopt	Termoobieg	160	45 - 55	2 / 4
Szarlotka, 1 foremka do ciasta na kratkę (Ø 20 cm)	Termoobieg	160	55 - 65	2 / 4

Grill

Nagrzewać wstępnie pusty piekarnik przez 5 minut.

Grill z maksymalnym ustawieniem temperatury







		 min	
Tosty	Grill	1 - 2	5
Befsztyk, obrócić po upływie połowy czasu	Grill	24 - 30	4







Informacja dla instytucji wykonujących testy

Testy funkcji: Gotowanie na parze.

Testy zgodnie z normą IEC 60350-1.

Ustawić temperaturę 100°C.

	 Naczynie (Gastro- norm)	 kg		 min	
Brokuły, wstępnie nagrzać pusty piekarnik	1 x 2/3 perforowana	0.3	3	8 - 9	Umieścić blachę do pieczenia na pierwszym poziomie piekarnika.

	 Naczynie (Gastro- norm)	 kg		 min	
Brokuły, wstępnie na- grzać pusty piekarnik	1 x 2/3 perfo- rowana	maks.	3	10 - 11	Umieścić bla- chę do piecze- nia na pierw- szym poziomie piekarnika.
Groszek, mro- żony	2 x 2/3 perfo- rowana	2 x 1,5	2 i 4	Aż tempe- ratura w najzim- niejszym miejscu osiągnie 85°C.	Umieścić bla- chę do piecze- nia na pierw- szym poziomie piekarnika.



11. KONSERWACJA I CZYSZCZENIE



OSTRZEŻENIE!

Patrz rozdział dotyczący bezpieczeństwa.

11.1 Uwagi dotyczące czyszczenia

 Środki czy- szące	<p>Przód urządzenia należy czyścić tylko ściereczką z mikrofibry zwilżoną ciepłą wodą z łagodnym detergentem. Wyczyścić dno komory, używając kilku kropel octu, aby usunąć osad z kamienia.</p>
	<p>Użyć roztworu czyszczącego, aby wyczyścić metalowe powierzchnie.</p>
	<p>Usunąć plamy za pomocą łagodnego detergentu.</p>
 Codzienne użytkowanie	<p>Czyścić komorę po każdym użyciu. Nagromadzenie się tłuszczu lub innych zabrudzeń może skutkować pożarem.</p>
	<p>Nie pozostawiać gotowych potraw w urządzeniu na dłużej niż 20 minut. Po każdym użyciu należy osuszyć komorę tylko ściereczką z mikrofibry.</p>



Aksesoria

Po każdym użyciu należy wyczyścić wszystkie akcesoria i pozostawić do wyschnięcia. Do czyszczenia należy użyć tylko ściereczki zwilżonej ciepłą wodą z dodatkiem łagodnego detergentu. Nie myć akcesoriów w zmywarce.

Do czyszczenia akcesoriów z powłoką zapobiegającą przywieraniu należy używać ściernych środków czyszczących ani przedmiotów o ostrych krawędziach.

11.2 Sposób wyjmowania: Prowadnice blach

Wyjąć prowadnice blach, aby wyczyścić piekarnik.

Krok 1	Wyłączyć piekarnik i poczekać, aż ostygnie.	
Krok 2	Ostrożnie pociągnąć prowadnice blach w górę i zdjąć z przedniego zaczepu.	
Krok 3	Odciągnąć przednią część prowadnic blach od bocznej ścianki.	
Krok 4	Wyciągnąć prowadnice z tylnego zaczepu.	
Zamontować prowadnice blach w odwrotnej kolejności.		

11.3 Sposób użycia: Czyszczenie parowe

Przed rozpoczęciem:		
Wyłączyć piekarnik i poczekać, aż ostygnie.	Wyjąć wszystkie akcesoria i wyjmowane prowadnice blach.	Umyć dno komory i wewnętrzną szybę drzwi miękką szmatką zwilżoną ciepłą wodą z dodatkiem łagodnego detergentu.

Krok 1	Napełnić szufladę na wodę do maksymalnego poziomu.	
Krok 2	Wybrać: Menu / Czyszczenie.	
Funkcja	Opis	Czas
Czyszczenie parowe	Lekkie czyszczenie	30 min

Czyszczenie parowe plus	Standardowe czyszczenie Spryskać komorę detergentem.	75 min
Krok 3	Włączyć funkcję. Postępować zgodnie ze wskazówkami na wyświetlaczu. Po zakończeniu czyszczenia rozlegnie się sygnał dźwiękowy.	
Krok 4	Nacisnąć dowolny symbol, aby wyłączyć sygnał.	
 Gdy działa funkcja, oświetlenie jest wyłączone.		

Po zakończeniu czyszczenia:

Wyłączyć piekarnik.	Gdy piekarnik ostygnie, osuszyć komorę miękką szmatką. Usunąć pozostałą wodę z pojemnika na wodę.	Pozostawić otwarte drzwi piekarnika do czasu wyschnięcia komory.
---------------------	--	--

11.4 Przypomnienie o czyszczeniu.

Po wyświetleniu przypomnienia zaleca się czyszczenie.
Użyć funkcji: Czyszczenie parowe plus.
Funkcję przypomnienia można włączyć lub wyłączyć w menu: Konfiguracja.

11.5 Sposób czyszczenia: Szuflada na wodę

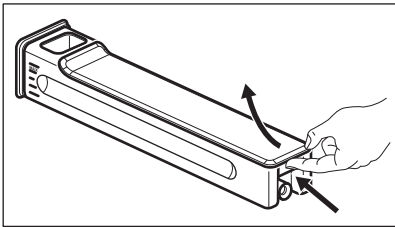
Krok 1	Wyjąć szufladę na wodę z piekarnika.	
Krok 2	Zdjąć pokrywę szuflady na wodę. Unieść osłonę zgodnie z wycięciem w tylnej części.	
Krok 3	Wyjąć rozbijacz fal. Wyjąć go całkowicie z korpusu szuflady.	
Krok 4	Umyć elementy szuflady wodą z dodatkiem detergentu. Nie używać szorstkich gąbek ani nie myć szuflady na wodę w zmywarce.	

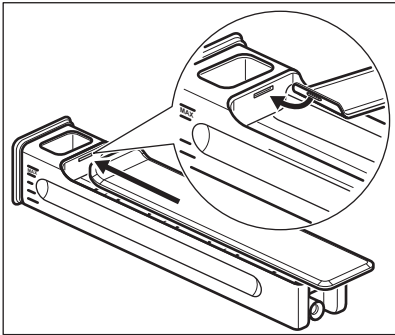
Krok 5	Zmontować szufladę na wodę.	
Krok 6	Włożyć rozbijacz fal. Umieścić go w korpusie szuflady.	
Krok 7	Założyć pokrywę. Najpierw wcisnąć przedni zatrzask, a następnie dosunąć pokrywę do korpusu szuflady.	
Krok 8	Wstawić pojemnik na wodę.	
Krok 9	Wsunąć szufladę na wodę w kierunku piekarnika, aż do zatrzasknięcia.	

11.6 Obsługa urządzenia: Odkamienianie

Przed rozpoczęciem:		
Wyłączyć piekarnik i zacząć, aż ostygnie.	Wyjąć wszystkie akcesoria.	Upewnić się, że szuflada na wodę jest pusta.

Czas trwania pierwszej części: ok. 100 min	
Krok 1	Umieścić głęboką blachę na pierwszym poziomie piekarnika.
Krok 2	Wlać 250 ml środka do usuwania kamienia do szuflady na wodę.
Krok 3	Napełnić pozostałą część szuflady na wodę do maksymalnego poziomu.
Krok 4	Wybrać opcję: Menu / Czyszczenie.
Krok 5	Włączyć funkcję i postępować zgodnie ze wskazówkami na wyświetlaczu. Rozpocznie się pierwsza część procedury odkamieniania.
Krok 6	Po zakończeniu pierwszej części procedury należy opróżnić głęboką blachę i ponownie umieścić ją na pierwszym poziomie piekarnika.
Czas trwania drugiej części: ok. 35 min	
Krok 7	Wlać wodę do szuflady na wodę. Upewnić się, że w szufladzie na wodę nie pozostały resztki środka do usuwania kamienia. Włożyć szufladę na wodę.
Krok 8	Po zakończeniu działania funkcji wyjąć głęboką blachę.
<p> Gdy działa funkcja, oświetlenie jest wyłączone.</p>	

Po zakończeniu odkamieniania:

Wyłączyć piekarnik.	Gdy piekarnik ostygnie, osuszyć komorę miękką szmatką. Wylać pozostałą wodę z szuflady na wodę.	Pozostawić otworzone drzwi piekarnika do czasu wyschnięcia komory.
<p>i Jeśli po przeprowadzeniu procedury odkamieniania w piekarniku pozostanie jeszcze kamień, na wyświetlaczu pojawi się wskazówka, aby powtórzyć procedurę.</p>		

11.7 Przypomnienie o odkamienianiu

Piekarnik wyświetla dwa rodzaje przypomnień o odkamienianiu. Przypomnienia o odkamienianiu nie można wyłączyć.

Typ	Opis
Wstępne przypomnienie	Informuje o zalecanym odkamienieniu piekarnika.
Właściwe przypomnienie	Informuje o wymaganym odkamienieniu piekarnika. Jeśli po wyświetleniu właściwego przypomnienia piekarnik nie zostanie odkamieniony, nastąpi wyłączenie funkcji parowych.
<p>i Przypomnienie uaktywnia się przy każdym wyłączeniu piekarnika.</p>	

11.8 Obsługa urządzenia: Płukanie

Przed rozpoczęciem:

Wyłączyć piekarnik i zaczekać, aż ostygnie.	Wyjąć wszystkie akcesoria.
---	----------------------------

Krok 1	Umieścić głęboką blachę na pierwszym poziomie piekarnika.
Krok 2	Wlać wodę do szuflady na wodę.
Krok 3	Wybrać opcję: Menu / Czyszczenie / Płukanie. Czas trwania: około 30 minut
Krok 4	Włączyć funkcję i postępować zgodnie ze wskazówkami na wyświetlaczu.
Krok 5	Po zakończeniu działania funkcji wyjąć głęboką blachę.

 Gdy działa funkcja, oświetlenie jest wyłączone.

11.9 Przypomnienie o osuszeniu

Po zakończeniu pieczenia parowego na wyświetlaczu pojawi się podpowiedź, aby osuszyć piekarnik.

Nacisnąć TAK, aby osuszyć piekarnik.

11.10 Sposób użycia: Osuszanie

Umożliwia osuszenie komory piekarnika po zakończeniu pieczenia parowego lub czyszczenia parowego.

Krok 1	Upewnić się, że piekarnik ostygł.
Krok 2	Wyjąć wszystkie akcesoria.
Krok 3	Wybrać menu: Czyszczenie / Osuszanie.
Krok 4	Postępować zgodnie ze wskazówkami wyświetlanymi na ekranie.

11.11 Sposób demontażu i montażu: Drzwi

Drzwi i wewnętrzne szyby można wymontować w celu ich wyczyszczenia. Liczba szyb różni się w zależności od modelu.



OSTRZEŻENIE!

Drzwi są ciężkie.



UWAGA!

Ostrożnie obchodzić się z szybami, uważając zwłaszcza na krawędzie przedniej szyby. Szkło może pęknąć.

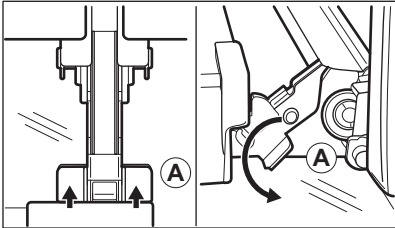
Krok 1	Całkowicie otworzyć drzwi.	
Krok 2	Unieść i docisnąć dźwignie zaciskowe (A) na obu zawiasach drzwi.	
Krok 3	Przymknąć drzwi piekarnika do pierwszej pozycji otwarcia (kąt około 70°). Chwycić drzwi po obu stronach i odciągnąć je pod kątem do góry od piekarnika. Umieścić drzwi zewnętrzną stroną w dół na miękkim i stabilnym podłożu.	

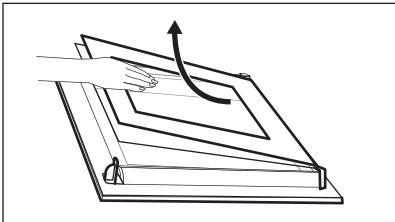
Krok 4	Chwycić listwę drzwi (B) za górną krawędź drzwi po obu stronach i nacisnąć do środka, aby zwolnić zatrzaski.	
Krok 5	Pociągnąć listwę drzwi do przodu, aby ją zdjąć.	
Krok 6	Przytrzymując pojedynczo szyby w górnej krawędzi, wyciągnąć je z prowadnicy.	
Krok 7	Umyć szybę wodą z dodatkiem mydła. Ostrożnie wytrzeć szybę do sucha. Nie myć szyb w zmywarce.	
Krok 8	Po zakończeniu czyszczenia wykonać powyższe czynności w odwrotnej kolejności.	
Krok 9	Zamontować najpierw mniejszą szybę, a następnie większą oraz drzwi. Wkładając szyby, należy upewnić się, że znajdują się one w prawidłowym położeniu – w przeciwnym razie może dojść do przegrzania się drzwi piekarnika.	

11.12 Sposób wymiany: Oświetlenie



OSTRZEŻENIE!

Zagrożenie porażeniem prądem.
Żarówka może być gorąca.

Przed wymianą żarówki oświetlenia:

Krok 1	Krok 2	Krok 3
Wyłączyć piekarnik. Odczekać, aż piekarnik ostygnie.	Odłączyć piekarnik od zasilania.	Umieścić ściereczkę na dnie komory.

ROZWIĄZYWANIE PROBLEMÓW

Oświetlenie

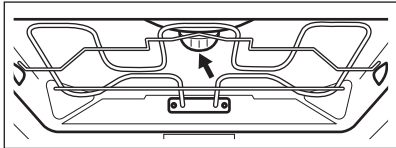
Krok 1	Obrócić szklany klosz, aby go zdjąć.	
Krok 2	Zdjąć metalowy pierścień, a następnie wyczyścić szklany klosz.	
Krok 3	Wymienić żarówkę na nową, odporną na temperaturę 300°C.	
Krok 4	Zamocować metalowy pierścień do szklanego klosza i zamontować go.	

Lampa boczna

Krok 1	Wymontować prowadnice blach po lewej stronie, aby uzyskać dostęp do lampy.
Krok 2	Do demontażu osłony użyć śrubokręta z końcówką Torx 20.
Krok 3	Zdjąć i wyczyścić metalową ramę i uszczelkę.
Krok 4	Wymienić żarówkę na nową, odporną na temperaturę 300°C.
Krok 5	Zamontować metalową ramę i uszczelkę. Dokręcić wkręty.
Krok 6	Zamontować prowadnice blach po lewej stronie.

12. ROZWIĄZYWANIE PROBLEMÓW



OSTRZEŻENIE!

Patrz rozdział dotyczący bezpieczeństwa.

12.1 Co zrobić, gdy...



Urządzenie nie włącza się lub nie nagrzewa się



Możliwa przyczyna

Urządzenia nie podłączono do zasilania lub podłączono nieprawidłowo.



Środek zaradczy

Sprawdzić, czy urządzenie podłączono prawidłowo do zasilania.



Urządzenie nie włącza się lub nie nagrzewa się



Możliwa przyczyna



Środek zaradczy

Nie ustawiono aktualnego czasu.

Ustawić zegar. Szczegółowe informacje podano w rozdziale Funkcje zegara Ustawianie. Funkcje zegara.

Drzwi nie są prawidłowo zamknięte.

Domknąć drzwi.

Zadziałał bezpiecznik.

Sprawdzić, czy problem nie jest związany z bezpiecznikiem. Jeśli problem wystąpi ponownie, należy skontaktować się z wykwalifikowanym elektrykiem.

Urządzenie Blokada uruchomienia jest włączone.

Patrz rozdział „Menu”, podmenu opcji: Opcje.



Podzespoły



Opis



Środek zaradczy

Żarówka oświetlenia jest przepalona.

Wymienić żarówkę oświetlenia; szczegółowe informacje znajdują się w rozdziale „Konserwacja i czyszczenie”, Sposób wymiany: Lampa.



Szuflada na wodę nie działa prawidłowo



Opis



Możliwa przyczyna



Środek zaradczy

Po włożeniu szuflady na wodę nie pozostaje na swoim miejscu.

Nie wsunięto całkowicie szuflady na wodę do piekarnika.

Całkowicie włożyć szufladę na wodę do urządzenia.

Z szuflady na wodę wylewa się woda.



Założono nieprawidłowo pokrywę szuflady lub rozbijacz fal.

Założyć prawidłowo pokrywę szuflady i rozbijacz fal.

ROZWIĄZYWANIE PROBLEMÓW





Problemy z procedurą czyszczenia



 Opis	 Możliwa przyczyna	 Środek zaradczy
Szufladę na wodę trudno wyczyścić.	Nie zdjęto pokrywy i rozbijacza fal.	Zdjąć pokrywę i rozbijacz fal.
Po zakończeniu procedury odkamieniania w głębokiej blaszce nie ma wody.	Nie napełniono szuflady na wodę do maksymalnego poziomu.	Sprawdzić, czy w korpusie szuflady na wodę znajduje się środek do usuwania kamienia / woda.
Po zakończeniu procedury odkamieniania na dnie komory znajduje się brudna woda.	Głęboka blacha znajduje się na nieodpowiednim poziomie piekarnika.	Usuń resztki wody i środka do usuwania kamienia z dna komory urządzenia. Następnym razem umieść na pierwszym poziomie urządzenia głęboką blachę.
Po zakończeniu procedury odkamieniania na dnie komory znajduje się zbyt dużo wody.	Przed rozpoczęciem czyszczenia w komorze rozprowadzono zbyt dużo detergentu.	Następnym razem rozprowadzić równomiernie na ściankach komory cienką warstwę detergentu.
Efekty czyszczenia nie są zadowalające.	Czyszczenie rozpoczęło, gdy urządzenie było zbyt gorące.	Poczekaj, aż urządzenie ostygnie. Powtórz czyszczenie.
	Przed przystąpieniem do czyszczenia nie wyjęto z urządzenia wszystkich akcesoriów.	Wyjmij wszystkie akcesoria z urządzenia. Powtórz czyszczenie.

Przerwa w zasilaniu zawsze powoduje przerwanie czyszczenia. Powtórz czyszczenie, jeśli zostało przerwane na skutek przerwy w zasilaniu.





Problemy z sygnałem Wi-Fi

 Możliwa przyczyna	 Środek zaradczy
Problem z sygnałem sieci bezprzewodowej.	Sprawdź sieć bezprzewodową i router. Uruchom ponownie router.

 Problemy z sygnałem Wi-Fi	
 Możliwa przyczyna	 Środek zaradczy
Zainstalowano nowy router lub zmieniono jego konfigurację.	Aby ponownie skonfigurować piekarnik i urządzenie mobilne, należy zapoznać się z rozdziałem „Przed pierwszym użyciem”, Połączenie bezprzewodowe.
Sygnał sieci bezprzewodowej jest słaby.	Ustaw router jak najbliżej urządzenia.
Sygnał sieci bezprzewodowej jest zakłócany przez inne urządzenie mikrofalowe znajdujące się w pobliżu kuchenki.	Wyłącz kuchenkę mikrofalową.

12.2 Jak postępować: Kody błędów



Gdy wystąpi błąd oprogramowania, na wyświetlaczu pojawia się komunikat o błędzie. W poniższej tabeli przedstawiono problemy, które użytkownik może rozwiązać samodzielnie.

 Kod i opis	 Środek zaradczy
F111 – nieprawidłowe podłączenie Termosonda do gniazda.	Podłącz Termosonda dokładnie do gniazda.
F240, F439 – pola dotykowe na wyświetlaczu nie działają prawidłowo.	Wyczyścić powierzchnię wyświetlacza. Upewnić się, że na polach dotykowych nie ma zabrudzeń.
F601 – wystąpił problem z sygnałem Wi-Fi.	Sprawdzić połączenie sieciowe. Patrz rozdział „Przed pierwszym użyciem” – Połączenie bezprzewodowe.
F604 – nie powiodła się pierwsza próba nawiązania połączenia z siecią Wi-Fi.	Wyłącz i włącz urządzenie i spróbuj ponownie. Patrz rozdział „Przed pierwszym użyciem” – Połączenie bezprzewodowe.
F908 – układ elektroniczny urządzenia nie może nawiązać połączenia z panelem sterowania.	Włącz i wyłącz urządzenie.

Jeśli jeden z powyższych komunikatów nadal pojawia się na wyświetlaczu, oznacza to, że mogło nastąpić wyłączenie uszkodzonego podzespołu. W takim przypadku należy

EFEKTYWNOŚĆ ENERGETYCZNA

skontaktować się ze sprzedawcą urządzenia lub autoryzowanym punktem serwisowym. Jeśli wystąpi jeden z wymienionych błędów, pozostałe funkcje urządzenia będą działać normalnie.

 Kod i opis	 Środek zaradczy
F131 – temperatura czujnika pary jest zbyt wysoka.	Wyłącz urządzenie i odczekaj, aż ostygnie. Ponownie włącz urządzenie.
F144 – czujnik w Szufłada na wodę nie może zmierzyć poziomu wody.	Opróżnij Szufłada na wodę napełnić ją ponownie.
F508 – Szufłada na wodę nie działa prawidłowo.	Włącz i wyłącz urządzenie.
F602, F603 – funkcja Wi-Fi jest niedostępna.	Włącz i wyłącz urządzenie.

12.3 Dane serwisowe

Jeżeli rozwiązanie problemu we własnym zakresie nie jest możliwe, należy skontaktować się ze sprzedawcą lub z autoryzowanym punktem serwisowym.

Dane niezbędne dla serwisu znajdują się na tabliczce znamionowej. Tabliczka znamionowa znajduje się na przedniej ramie komory urządzenia. Nie usuwaj tabliczki znamionowej z komory piekarnika.

Zalecamy zapisanie w tym miejscu danych:	
Model (MOD.)
Numer produktu (PNC)
Numer seryjny (S.N.)

13. EFEKTYWNOŚĆ ENERGETYCZNA

13.1 Informacje o produkcie i Karta produktu

Nazwa dostawcy	Electrolux
Dane identyfikacyjne modelu	EOA9S31WZ 944032040
Wskaźnik efektywności energetycznej	61.9
Klasa sprawności energetycznej	A++

Zużycie energii przy standardowym obciążeniu, tryb konwencjonalny	0.99 kWh/cykl
Zużycie energii przy standardowym obciążeniu, tryb wymuszonej wentylacji	0.52 kWh/cykl
Liczba komór	1
Źródła ciepła	Elektryczność
Pojemność	70 l
Rodzaj piekarnika	Piekarnik do zabudowy
Masa	40.5 kg

EN 60350-1 – Elektryczny sprzęt do gotowania do użytku domowego -- Część 1: Gamy, piekarniki, piekarniki parowe i grille – Metody pomiaru wydajności.

13.2 Oszczędzanie energii



Urządzenie wyposażono w funkcje umożliwiające oszczędzanie energii podczas codziennego pieczenia.

Upewnij się, że drzwi urządzenia są zamknięte podczas jego pracy. Nie otwieraj zbyt często drzwi podczas pieczenia. Dbać, aby uszczelka drzwi była czysta i prawidłowo umieszczona. Korzystanie z metalowych naczyń pozwala oszczędzać energię.

Gdy nie jest to konieczne, nie należy wstępnie nagrzewać urządzenia przed rozpoczęciem pieczenia.

Przygotowując kilka potraw, należy w miarę możliwości skracać przerwy między ich pieczeniem.

Pieczenie z termoobiegiem

Jeśli to możliwe, w celu oszczędzania energii należy korzystać z funkcji termoobieg.

Ciepło reszkowe

Jeśli włączony jest program z Czas trwania, a czas gotowania jest dłuższy niż 30 min, w niektórych funkcjach urządzenia grzałki automatycznie wyłączają się wcześniej.

Wentylator i oświetlenie będą nadal działać. Po wyłączeniu urządzenia na wyświetlaczu pojawia się informacja o ciepłe reszkowym. Ciepło reszkowe można wykorzystać do utrzymania temperatury potrawy.

Gdy pieczenie przekracza 30 min, należy zmniejszyć temperaturę urządzenia do minimum na 3-10 min przed zakończeniem pieczenia. Dzięki ciepłu reszkowemu wewnątrz urządzenia potrawy będą się nadal piec.

Używać ciepła reszkowego do podgrzewania innych potraw.

Podtrzymywanie temperatury potraw

Wybrać najniższe możliwe ustawienie temperatury, aby wykorzystać ciepło reszkowe i podtrzymać temperaturę potrawy. Na wyświetlaczu pojawi się wskaźnik ciepła reszkowego lub temperatura.

STRUKTURA MENU

Pieczenie z wyłączonym oświetleniem

Wyłączyć oświetlenie podczas pieczenia. Oświetlenie należy włączać tylko wtedy, gdy jest potrzebne.

Termoobieg wilgotny

Funkcja zapewnia oszczędność energii podczas pieczenia.

Podczas korzystania z tej funkcji oświetlenie wyłącza się automatycznie po 30 sekundach. Oświetlenie można ponownie włączyć, ale wpłynie to niekorzystnie na oszczędność energii.

Tryb czuwania

Po upływie 2 minut wyświetlacz przełącza się w tryb czuwania.

14. STRUKTURA MENU

14.1 Menu

Pozycja menu		Zastosowanie
Ulubione		Wyświetlenie listy ulubionych ustawień.
Gotowanie wspomagane		Wyświetlenie listy programów automatycznych.
Czyszczenie		Wyświetlenie listy programów czyszczenia.
Opcje		Służy do konfiguracji urządzenia.
Ustawienia	Połączenia	Ustawianie konfiguracji połączenia sieciowego.
	Konfiguracja	Służy do konfiguracji urządzenia.
	Serwis	Wyświetlanie informacji o wersji oprogramowania i konfiguracji.

14.2 Podmenu: Czyszczenie

Podmenu	Zastosowanie
Czyszczenie parowe	Lekkie czyszczenie
Czyszczenie parowe plus	Dokładne czyszczenie
Odkamienianie	Czyszczenie obwodu generatora pary z osadzonego kamienia

Podmenu	Zastosowanie
Płukanie	Czyszczenie obwodu generatora pary Stosować płukanie po częstym korzystaniu z funkcji gotowania parowego.
Osuszanie	Procedura osuszania komory z pozostałości skroplonej pary wodnej po użyciu funkcji parowych
Przypomnienie o czyszczeniu.	Przypomina o konieczności czyszczenia piekarnika.

14.3 Podmenu: Opcje

Podmenu	Zastosowanie
Oświetlenie piekarnika	Włączanie i wyłączanie oświetlenia.
Widoczna ikona oświetlenia	Na ekranie pojawi się ikona oświetlenia.
Szybkie nagrzewanie	Skraca czas nagrzewania. Opcja ta jest dostępna tylko dla niektórych funkcji urządzenia.
Pieczenie+utrzym. temp.	Umożliwia utrzymywanie temperatury potrawy przez 30 minut po zakończeniu pieczenia. Gdy funkcja jest włączona, na wyświetlaczu widoczny jest komunikat „Podtrzymywanie temp. wł.”. Opcja jest dostępna tylko z niektórymi funkcjami pieczenia, jeśli ustawiono funkcję Czas.
Blokada uruchomienia	Zapobiega przypadkowemu uruchomieniu urządzenia. Gdy opcja ta jest włączona, po włączeniu urządzenia na wyświetlaczu pojawia się tekst Blokada uruchomienia. Aby korzystać z urządzenia, należy wybrać litery kodu w kolejności alfabetycznej.

14.4 Podmenu: Połączenia

Podmenu	Opis
Wi-Fi	Włączanie i wyłączanie: Wi-Fi.
Operacje zdalne	Włączanie i wyłączenie funkcji zdalnego sterowania. Opcja widoczna tylko po włączeniu: Wi-Fi.

STRUKTURA MENU

Podmenu	Opis
Sieć	Kontrola stanu sieci i mocy sygnału: Wi-Fi.
Automatyczna praca w trybie sterowania zdalnego	Automatyczne uruchomienie funkcji zdalnego sterowania po naciśnięciu przycisku START. Opcja widoczna tylko po włączeniu: Wi-Fi.
Zapomnij sieć	Wyłączenie automatycznego nawiązywania przez urządzenie połączenia z aktualnie zapisaną siecią.

14.5 Podmenu: Konfiguracja

Podmenu	Opis
Język	Ustawia język urządzenia.
Aktualna godzina	Ustawia aktualną godzinę i datę.
Wskazanie czasu	Włączanie i wyłączanie zegara.
Styl cyfrowy zegara	Zmiana formatu wyświetlanego wskazania czasu.
Przypomnienie o czyszczeniu.	Włączanie i wyłączanie przypomnienia.
Dźwięki przycisków	Włącza i wyłącza dźwięk pól dotykowych. Nie jest możliwe wyłączenie sygnalizacji dźwiękowej dla: Ⓛ, STOP.
Alarm/sygnal błędu	Włącza i wyłącza dźwięki alarmów.
Głośność sygnału	Ustawia głośność dźwięku przycisków i sygnałów.
Jasność wyświetlacza	Ustawia jasność wyświetlacza.
Twardość wody	Ustawia twardość wody.
Jednostka temperatury	Zmienia jednostkę temperatury na °C/°F.

14.6 Podmenu opcji: Serwis



Podmenu	Opis
Tryb demonstracyjny	Kod włączenia/wyłączenia: 2468
Certyfikat	Informacje na temat licencji.
Wersja oprogramowania	Informacje na temat wersji oprogramowania.
Wyzeruj wszystkie ustawienia	Przywraca ustawienia fabryczne.
Wyzeruj wszystkie informacje wyskakujące	Przywraca domyślne ustawienia wszystkich wyskakujących okienek.

15. TO PROSTE!



Przed pierwszym użyciem należy ustawić:

Język	Jasność wyświetlacza	Głośność sygnału	Twardość wody	Aktualna godzina
-------	----------------------	------------------	---------------	------------------

Zapoznać się z podstawowymi ikonami na panelu sterowania i wyświetlaczu:

 Włączone / Wyłączone	 Menu / Po- wrót	 Informacje	 Timer	 Termoson- da	START / STOP	 Więcej
--	---	---	--	--	-----------------	--



Rozpoczęcie korzystania z urządzenia

Szybkie uruchomienie	Włączanie urządzenia i rozpoczęcie pieczenia z domyślnymi ustawieniami temperatury i czasu dla danej funkcji.	Krok 1	Krok 2	Krok 3
		Nacisnąć i przytrzymać:  .	 ... - ustawianie funkcji urządzenia.	Nacisnąć: START .

Rozpoczęcie korzystania z urządzenia

Szybkie wyłączenie	Wyłączenie urządzenia w dowolnym momencie, na dowolnym ekranie lub przy dowolnym komunikacie.	① - naciśnij i przytrzymaj, aż urządzenie wyłączy się.
---------------------------	---	--

Rozpoczęcie pieczenia

Krok 1	Krok 2	Krok 3	Krok 4	Krok 5	Krok 6
① - naciśnij, aby wyłączyć urządzenie.	 ... — wybrać funkcję.	°C — naciśnąć, aby przejść do ustawień temperatury.	 — przesunąć palcem po suwaku, aby ustawić temperaturę.	OK — naciśnąć, aby potwierdzić.	START — naciśnąć, aby rozpocząć pieczenie.

Gotowanie na parze: Steamify





Ustawić temperaturę. Rodzaj funkcji pieczenia parowego zależy od ustawionej temperatury.



Para do gotowania na parze	Para do duszenia	Para do zapiekania	Para do pieczenia
50 - 100°C	105 - 130°C	135 - 150°C	155 - 230°C

Jak szybko przyrządzać potrawy

Zaleca się korzystanie z programów automatycznych, aby szybko przyrządzać potrawy z wykorzystaniem domyślnych ustawień:

Gotowanie wspomagane	Krok 1	Krok 2	Krok 3	Krok 4
	Naciśnąć: ①.	Naciśnąć: ≡.	Naciśnąć:  Gotowanie wspomagane.	Wybrać potrawę.

Szybkie funkcje umożliwiają ustawienie czasu pieczenia lub zmianę funkcji pieczenia		
Szybkie ustawienia zegara Najczęściej używane ustawienia zegara można wybrać za pomocą skrótów.	Krok 1	Krok 2
	Nacisnąć: 	Nacisnąć preferowaną wartość ustawienia zegara.
10% — wykończenie potrawy Funkcja 10% — wykończenie potrawy umożliwia wydłużenie czasu pieczenia lub zmianę funkcji pieczenia, gdy do zakończenia pieczenia pozostało 10% ustawionego czasu.	+1 min +5 min +10 min — aby wydłużyć czas pieczenia, należy nacisnąć symbol preferowanego czasu:	
	Zmiana funkcji: Nacisnąć symbol preferowanej funkcji:    ...	

Czyszczenie urządzenia za pomocą funkcji czyszczenia parowego		
Krok 1 Nacisnąć: 	Krok 2 Nacisnąć: 	Krok 3 Wybrać tryb:
Czyszczenie parowe	Czyszczenie lekkich zabrudzeń	
Czyszczenie parowe plus	Dokładne czyszczenie.	
Odkamienianie	Czyszczenie obwodu generatora pary z osadzonego kamienia	
Płukanie	Czyszczenie obwodu generatora pary po częstym korzystaniu z funkcji parowych	

16. MOŻNA UŻYĆ SKRÓTU!

Poniżej przedstawiono wszystkie przydatne skróty. Można je również znaleźć w odpowiednich rozdziałach instrukcji obsługi.

Połączenie bezprzewodowe



MOŻNA UŻYĆ SKRÓTU!

Jak ustawić: Funkcje pieczenia

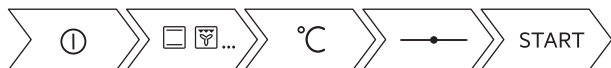

Jak ustawić: Steamify – funkcja pieczenia parowego



Jak ustawić: Tryb gotowania SousVide



Jak ustawić: Gotowanie wspomagane



Jak ustawić: Czas pieczenia



Jak ustawić opóźnienie: Rozpoczęcie i zakończenie pieczenia



Jak anulować: Ustawianie timera



Obsługa urządzenia: Termosonda

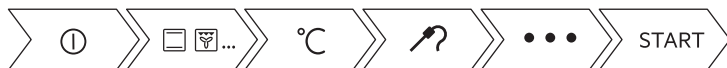

17. OCHRONA ŚRODOWISKA

Materiały oznaczone symbolem  należy poddać utylizacji. Opakowanie urządzenia włożyć do odpowiedniego pojemnika w celu przeprowadzenia recyklingu. Należy zadbać o ponowne

przetwarzanie odpadów urządzeń elektrycznych i elektronicznych, aby chronić środowisko naturalne oraz ludzkie zdrowie. Nie wolno wyrzucać urządzeń oznaczonych symbolem  razem z odpadami domowymi. Należy zwrócić produkt do miejscowego punktu ponownego przetwarzania lub skontaktować się z odpowiednimi władzami miejskimi.

www.electrolux.com/shop



867362954-B-502022

