

## Instrukcja użytkowania Chłodziarka



Proszę **koniecznie** przeczytać instrukcję użytkowania i montażu przed ustawieniem - instalacją - pierwszym uruchomieniem. Dzięki temu można uniknąć zagrożeń i uszkodzeń.

# Spis treści

---

<b>Wskazówki bezpieczeństwa i ostrzeżenia</b> .....	4
<b>Ochrona środowiska naturalnego</b> .....	14
<b>Instalacja</b> .....	15
Miejsce ustawienia .....	15
Kombinacja side-by-side .....	16
Klasa klimatyczna.....	16
Wentylacja .....	17
Drzwiczki meblowe.....	17
Wymiar szczeliny poziomej i pionowej .....	17
Ciężar drzwiczek meblowych .....	18
Wymiary do zabudowy .....	19
Zabudowa w wysokiej szafce stojącej/widok z boku.....	19
Przyłącza i wentylacja .....	20
Podłączenie elektryczne .....	21
<b>Oszczędzanie energii</b> .....	22
<b>Opis urządzenia</b> .....	24
Organizacja wnętrza .....	25
Przekładanie półki w drzwiach/półki na butelki .....	25
Przesuwanie lub wyjmowanie uchwytu na butelki (w zależności od modelu)	25
Przekładanie półek .....	25
Wyjmowanie szuflady na owoce i warzywa .....	25
Wyposażenie dostarczone wraz z urządzeniem.....	26
Wyposażenie dodatkowe .....	26
<b>Włączanie i wyłączanie urządzenia chłodniczego</b> .....	27
Przed pierwszym użyciem.....	27
Włączanie urządzenia chłodniczego .....	27
<b>Prawidłowa temperatura</b> .....	28
Wskazanie temperatury .....	28
Ustawianie temperatury.....	28
Możliwe wartości ustawień:.....	29
<b>Stosowanie funkcji SuperCool</b> .....	30
<b>Alarm drzwi</b> .....	31
<b>Przechowywanie żywności w komorze chłodzenia</b> .....	32
Różne obszary chłodzenia .....	32
Niezalecane do przechowywania w komorze chłodzenia .....	33
Wskazówki dotyczące zakupu produktów spożywczych .....	33

---

Prawidłowe przechowywanie produktów spożywczych .....	33
<b>Zamrażanie i przechowywanie</b> .....	34
Co się dzieje przy zamrażaniu świeżych produktów spożywczych? .....	34
Korzystanie z zamrażalnika .....	34
Przechowywanie gotowych mrożonek .....	34
Zamrażanie świeżych produktów spożywczych .....	35
Czas przechowywania zamrożonych produktów spożywczych .....	36
Szybkie schładzanie napojów .....	36
Stosowanie wyposażenia .....	36
Przygotowywanie kostek lodu .....	36
<b>Odmrażanie</b> .....	37
<b>Czyszczenie i pielęgnacja</b> .....	39
Wskazówki dotyczące środków czyszczących .....	39
Przygotowanie urządzenia do czyszczenia .....	40
Czyszczenie wnętrza .....	40
Czyszczenie uszczelki drzwi.....	41
Czyszczenie otworów wentylacyjnych .....	41
Po czyszczeniu .....	41
<b>Co robić, gdy</b> .....	42
<b>Przyczyny powstawania hałasu</b> .....	48
<b>Serwis</b> .....	49
Kontakt w przypadku wystąpienia usterki.....	49
Baza danych EPREL .....	49
Gwarancja .....	49

## Wskazówki bezpieczeństwa i ostrzeżenia

---

To urządzenie chłodnicze spełnia wymagania obowiązujących przepisów bezpieczeństwa. Nieprawidłowe użytkowanie może jednak doprowadzić do wyrządzenia szkód osobowych i rzeczowych.

Przed uruchomieniem urządzenia chłodniczego należy uważnie przeczytać dołączoną instrukcję użytkowania i montażu. Zawiera ona ważne wskazówki dotyczące montażu, bezpieczeństwa, użytkowania i konserwacji. Dzięki temu można uniknąć zagrożeń i uszkodzeń urządzenia chłodniczego.

Zgodnie z normą IEC 60335-1 firma Miele wyraźnie zwraca uwagę na to, że należy koniecznie przeczytać rozdział dotyczący instalacji urządzenia chłodniczego oraz wskazówki bezpieczeństwa i ostrzeżenia i bezwzględnie się do nich stosować.

Firma Miele nie może zostać pociągnięta do odpowiedzialności za szkody, które zostaną spowodowane w wyniku nieprzestrzegania tych wskazówek.

Instrukcję użytkowania i montażu należy zachować do późniejszego wykorzystania i przekazać ewentualnemu następnemu posiadaczowi wraz z urządzeniem.

### Użytkowanie zgodne z przeznaczeniem

► Urządzenie chłodnicze jest przeznaczone do użytkowania w gospodarstwach domowych i w domowych warunkach eksploatacyjnych, jak przykładowo:

- w sklepach, biurach i podobnych miejscach pracy,
- w gospodarstwach rolnych,
- przez klientów w hotelach, motelach, pensjonatach i innych typowych otoczeniach mieszkalnych.

To urządzenie nie jest przeznaczone do użytkowania na zewnątrz pomieszczeń.

## Wskazówki bezpieczeństwa i ostrzeżenia

---

▶ Stosować urządzenie wyłącznie w warunkach domowych do chłodzenia i przechowywania produktów spożywczych, jak również do przechowywania mrożonek, do zamrażania świeżych produktów spożywczych i do wytwarzania lodu.

Wszelkie inne zastosowania są niedozwolone.

▶ Urządzenie chłodnicze nie jest przeznaczone do przechowywania i chłodzenia leków, osocza, preparatów laboratoryjnych lub innych substancji lub produktów medycznych w rozumieniu dyrektywy medycznej. Niewłaściwe zastosowanie urządzenia chłodniczego może doprowadzić do uszkodzenia przechowywanych produktów lub ich zepsucia. Poza tym urządzenie chłodnicze nie jest przeznaczone do pracy w obszarach zagrożonych wybuchem.

Miele nie odpowiada za szkody, które zostaną spowodowane przez zastosowanie niezgodne z przeznaczeniem lub nieprawidłową obsługą.

▶ Osoby (włącznie z dziećmi), które ze względu na upośledzenie psychiczne, umysłowe lub fizyczne, czy też brak doświadczenia lub wiedzy, nie są w stanie bezpiecznie obsługiwać urządzenia, muszą być nadzorowane przy korzystaniu z urządzenia.

Osobom tym wolno używać urządzenia bez nadzoru tylko wtedy, gdy zostały poinstruowane w zakresie bezpiecznej obsługi i rozumieją wynikające stąd zagrożenia.

### **Dzieci w gospodarstwie domowym**

▶ Dzieci poniżej 8 roku życia należy trzymać z daleka od urządzenia, chyba że są pod stałym nadzorem.

▶ Dzieciom powyżej ósmego roku życia wolno używać urządzenia bez nadzoru tylko wtedy, gdy jego obsługa została im objaśniona w takim stopniu, że mogą bezpiecznie z niego korzystać. Dzieci muszą być w stanie rozpoznać i zrozumieć możliwe zagrożenia wynikające z nieprawidłowej obsługi.

▶ Dzieci nie mogą przeprowadzać zabiegów czyszczenia lub konserwacji urządzenia bez nadzoru.

## Wskazówki bezpieczeństwa i ostrzeżenia

---

- ▶ Proszę nadzorować dzieci przebywające w pobliżu urządzenia. Nigdy nie pozwalać dzieciom na zabawy urządzeniem.
- ▶ Niebezpieczeństwo zadławienia! Podczas zabawy materiałami opakowaniowymi (np. folią) dzieci mogą się nimi owinąć lub zadzierzgnąć je na głowie i się udusić. Trzymać materiały opakowaniowe z daleka od dzieci.

### Bezpieczeństwo techniczne

- ▶ Obieg czynnika chłodniczego jest sprawdzony pod kątem szczelności. Urządzenie chłodnicze spełnia wymagania obowiązujących norm bezpieczeństwa, jak również odpowiednich dyrektyw Unii Europejskiej.



- ▶ To urządzenie chłodnicze zawiera czynnik chłodniczy izobutan (R600a), gaz naturalny przyjazny dla środowiska naturalnego, ale palny. Ten czynnik chłodniczy nie szkodzi warstwie ozonowej i nie zwiększa efektu cieplarnianego. Zastosowanie tego przyjaznego dla środowiska czynnika chłodniczego częściowo prowadzi do zwiększenia odgłosów pracy urządzenia. Oprócz odgłosów pracy kompresora mogą występować odgłosy przepływu w całej instalacji chłodniczej. Tych efektów nie da się niestety uniknąć, ale nie mają one żadnego wpływu na wydajność urządzenia chłodniczego. Podczas transportu i zabudowy/instalacji urządzenia chłodniczego należy zwrócić uwagę na to, żeby nie zostały uszkodzone żadne elementy instalacji chłodniczej. Wytryskujący czynnik chłodniczy może doprowadzić do urazów oczu. W przypadku wystąpienia uszkodzeń:
  - Unikać otwartego ognia lub źródeł zapłonu.
  - Odłączyć urządzenie chłodnicze od sieci elektrycznej.

## Wskazówki bezpieczeństwa i ostrzeżenia

---

- Przewietrzyc przez kilka minut pomieszczenie, w którym stoi urządzenie.
  - Powiadomić serwis.
- ▶ Im więcej czynnika chłodniczego znajduje się w urządzeniu, tym większe musi być pomieszczenie, w którym urządzenie jest ustawione. W razie ewentualnego wycieku w zbyt małych pomieszczeniach może się utworzyć palna mieszanina gazu i powietrza. Na każde 11 g czynnika chłodniczego pomieszczenie musi mieć przynajmniej 1 m<sup>3</sup> kubatury. Ilość czynnika chłodniczego jest zamieszczona na tabliczce znamionowej we wnętrzu urządzenia chłodniczego.
- ▶ Dane przyłączeniowe (zabezpieczenie, częstotliwość, napięcie prądu) na tabliczce znamionowej urządzenia muszą być zgodne z parametrami sieci elektrycznej, żeby urządzenie nie zostało uszkodzone. Proszę je porównać przed podłączeniem. W razie wątpliwości należy się zwrócić do wykwalifikowanego elektryka.
- ▶ Elektryczne bezpieczeństwo urządzenia jest zagwarantowane tylko wtedy, gdy jest ono podłączone do przepisowej instalacji ochronnej. To podstawowe zabezpieczenie jest bezwzględnie wymagane. W razie wątpliwości należy zlecić sprawdzenie instalacji domowej przez wykwalifikowanego elektryka.
- ▶ Niezawodna i bezpieczna praca urządzenia jest zagwarantowana tylko wtedy, gdy urządzenie jest podłączone do publicznej sieci elektrycznej.
- ▶ Gdy uszkodzony jest przewód zasilający, musi on zostać wymieniony przez specjalistę autoryzowanego przez firmę Miele, żeby uniknąć zagrożeń dla użytkownika.
- ▶ Gniazda wielokrotne lub przedłużacze nie zapewniają wymaganego bezpieczeństwa (zagrożenie pożarowe). Nie podłączać urządzenia do sieci elektrycznej za ich pośrednictwem.

## Wskazówki bezpieczeństwa i ostrzeżenia

---

- ▶ Jeśli na elementy przewodzące prąd elektryczny lub na kabel przyłączeniowy dostanie się wilgoć, może to doprowadzić do zwarcia. Dlatego urządzenia chłodniczego nie należy używać w obszarach narażonych na wilgoć lub przyskajającą wodę (np. w garażach, pralniach itp.).
- ▶ To urządzenie nie może być użytkowane w miejscach niestacjonarnych (np. na statkach).
- ▶ Uszkodzenia urządzenia mogą zagrażać bezpieczeństwu użytkownika. Proszę kontrolować urządzenie pod kątem widocznych uszkodzeń. Nigdy nie uruchamiać uszkodzonego urządzenia.
- ▶ Używać urządzenia wyłącznie w stanie zabudowanym, żeby było zagwarantowane jego bezpieczne działanie.
- ▶ Przy pracach instalacyjnych i konserwacyjnych oraz naprawach urządzenie musi zostać całkowicie odłączone od sieci elektrycznej. Urządzenie jest odłączone od sieci elektrycznej tylko wtedy, gdy:
  - bezpieczniki instalacji elektrycznej są wyłączone,
  - bezpieczniki topikowe instalacji elektrycznej są całkowicie wykręcone z oprawek,
  - przewód zasilający jest odłączony od sieci elektrycznej.  
W przypadku urządzeń z wtyczką w celu wyjęcia wtyczki z gniazdka należy ciągnąć za wtyczkę, a nie za przewód.
- ▶ Nieprawidłowo przeprowadzone prace instalacyjne i konserwacyjne lub naprawy mogą się stać przyczyną poważnych zagrożeń dla użytkownika.  
Prace instalacyjne i konserwacyjne oraz naprawy mogą być przeprowadzane wyłącznie przez fachowców autoryzowanych przez firmę Miele.
- ▶ W przypadku naprawy urządzenia przez serwis nieposiadający autoryzacji Miele przepadają ew. roszczenia gwarancyjne.



## Wskazówki bezpieczeństwa i ostrzeżenia

---

- ▶ Uszkodzone podzespoły mogą zostać wymienione wyłącznie na oryginalne części zamienne Miele. Tylko w przypadku takich części firma Miele może zagwarantować spełnienie wymagań bezpieczeństwa w pełnym zakresie.
- ▶ Ze względu na szczególne wymagania (np. odnośnie temperatury, wilgotności, odporności chemicznej, ścieralności i wibracji) to urządzenie chłodnicze jest wyposażone w specjalny element świetlny. Ten specjalny element świetlny może być używany wyłącznie do przewidzianych dla niego zastosowań. Nie nadaje się on do oświetlania pomieszczeń. Wymiana może zostać dokonana wyłącznie przez autoryzowanego fachowca lub przez serwis firmy Miele. To urządzenie chłodnicze zawiera źródła światła w klasie efektywności energetycznej E.

### Prawidłowa instalacja

- ▶ Przy instalacji urządzenia chłodniczego należy bezwzględnie uwzględnić dołączoną instrukcję montażu.
- ▶ Ustawiać urządzenie z pomocą drugiej osoby.
- ▶ Zamiany zawiasów stronami (jeśli jest wymagana) należy dokonać zgodnie z dołączoną instrukcją montażu.
- ▶ Urządzenie chłodnicze należy bezwzględnie wypoziomować po ustawieniu. Tylko wtedy można zagwarantować jego bezusterkowe działanie.
- ▶ Zabudowywać urządzenie wyłącznie w stabilnych, podpartych zabudowach meblowych, które stoją na wypoziomowanej i płaskiej podłodze.

# Wskazówki bezpieczeństwa i ostrzeżenia

---

## Prawidłowe użytkowanie

- ▶ Urządzenie jest przystosowane do określonej klasy klimatycznej (zakresu temperatur otoczenia), której granice muszą być zachowane. Klasa klimatyczna jest zamieszczona na tabliczce znamionowej we wnętrzu urządzenia. Niższa temperatura otoczenia prowadzi do dłuższych przestoju kompresora, tak że urządzenie nie może utrzymać wymaganej temperatury.
- ▶ Otwory wentylacyjne nie mogą być zasłaniane ani zastawiane. Nie będzie wówczas zapewniona prawidłowa cyrkulacja powietrza. Wzrośnie zużycie prądu i nie można wykluczyć uszkodzenia podzespołów.
- ▶ Jeśli w urządzeniu lub w drzwiach urządzenia przechowywane są produkty spożywcze zawierające tłuszcz lub olej, należy uważać na to, żeby ewentualne wycieki tłuszczu ew. oleju nie miały kontaktu z elementami z tworzyw sztucznych urządzenia. Mogą powstać rysy naprężeniowe w tworzywie, tak że tworzywo będzie pękać lub się łamać.
- ▶ Zagrożenie pożarowe i wybuchowe. Nie przechowywać w urządzeniu środków wybuchowych ani żadnych produktów zasilanych gazami palnymi (np. puszek z aerozolem). Łatwo zapalne mieszaniny gazowe mogą zostać zapalone przez podzespoły elektryczne.
- ▶ Zagrożenie wybuchowe. Nie używać w urządzeniu żadnych elektrycznych urządzeń grzewczych (np. do wytwarzania sorbetów). Może dojść do iskrzenia.
- ▶ Niebezpieczeństwo zranień i uszkodzeń. Nie przechowywać w zamrażalniku żadnych puszek ani butelek z napojami zawierającymi dwutlenek węgla lub z płynami, które mogą zamarznąć. Puszki lub butelki mogą popękać.
- ▶ Niebezpieczeństwo zranień i uszkodzeń. Butelki, które zostały włożone do zamrażalnika w celu szybkiego schłodzenia należy wyjąć najpóźniej po jednej godzinie. Butelki mogą popękać.

## Wskazówki bezpieczeństwa i ostrzeżenia

---

▶ Niebezpieczeństwo zranień. Nie dotykać zamrożonych produktów ani elementów metalowych mokrymi rękami. Ręce mogą przymarznąć.

▶ Niebezpieczeństwo zranień. Nigdy nie brać do ust kostek lodu ani lodów na patyku, szczególnie lodów wodnych, bezpośrednio po wyjściu z zamrażalnika.

Ze względu na bardzo niską temperaturę mrożonek wargi lub język mogą przymarznąć.

▶ Nie zamrażać ponownie rozmrożonych częściowo lub całkowicie produktów spożywczych. Należy je zużyć tak szybko, jak to możliwe, ponieważ tracą one wartości odżywcze i się psują. Rozmrożone produkty spożywcze można z powrotem zamrozić po ugotowaniu lub upieczeniu.

▶ W przypadku zjedzenia zbyt długo przechowywanej żywności istnieje ryzyko zatrucia pokarmowego.

Czas przechowywania zależy od wielu czynników, jak stopień świeżości, jakość produktów spożywczych i temperatura przechowywania. Proszę zwrócić uwagę na datę przydatności do spożycia i na wskazówki dotyczące przechowywania zamieszczone na opakowaniu przez producenta żywności.

### Części zamienne i akcesoria

▶ Stosować wyłącznie oryginalne wyposażenie Miele. Jeśli zostaną dobudowane lub wbudowane inne części, przepadają roszczenia wynikające z gwarancji, rękojmi i/lub odpowiedzialności za produkt.

▶ Firma Miele gwarantuje dostępność zapewniających funkcjonalność części zamiennych przez okres do 15 lat, ale przynajmniej 10 lat, po wycofaniu serii posiadanego przez Państwa urządzenia chłodniczego.

# Wskazówki bezpieczeństwa i ostrzeżenia

---

## Czyszczenie i konserwacja

- ▶ Uszczelkę drzwi należy chronić przed olejami i tłuszczami. Pod ich wpływem uszczelka z biegiem czasu stanie się porowata.
- ▶ Para z myjki parowej może się dostać na elementy przewodzące prąd elektryczny i spowodować zwarcie. Nigdy nie stosować myjki parowej do czyszczenia urządzenia.
- ▶ Ostro zakończone lub spiczaste przedmioty uszkodzą wytwornicę zimna i urządzenie stanie się niezdatne do użytku. Dlatego nie należy używać ostro zakończonych ani spiczastych przedmiotów w celu:
  - usunięcia warstwy szronu i lodu,
  - podważenia przymarzniętych pojemników na kostki lodu i produktów spożywczych.
- ▶ Przy odmrażaniu nigdy nie wstawiać do urządzenia elektrycznych urządzeń grzewczych ani świec. Tworzywo sztuczne zostanie uszkodzone.
- ▶ Nie stosować żadnych odmrażaczy w aerozolu ani środków do odladzania. Mogą one wytwarzać wybuchowe gazy, zawierać rozpuszczalniki lub spulchniacze albo zagrażać zdrowiu.

## Transport

- ▶ Urządzenie należy zawsze transportować na stojąco w pionie i w opakowaniu transportowym, żeby nie zostały wyrządzone żadne szkody.
- ▶ Niebezpieczeństwo zranień i uszkodzeń. Urządzenie chłodnicze należy transportować z pomocą drugiej osoby, ponieważ ma ono duży ciężar.

# Wskazówki bezpieczeństwa i ostrzeżenia

## Utylizacja starego urządzenia

▶ Proszę ew. zniszczyć zamek drzwi swojego starego urządzenia chłodniczego. Można dzięki temu zapobiec temu, że bawiące się dzieci zatrzasną się w środku i znajdą się w sytuacji zagrożenia życia.

▶ Wytryskujący czynnik chłodniczy może doprowadzić do urazów oczu! Nie uszkadzać żadnych elementów instalacji chłodniczej, np. przez:

- nakłuwanie kanałów chłodniczych instalacji chłodniczej,
- przełamywanie rurek instalacji,
- zdrapywanie powłoki.

## Symbol na kompresorze (w zależności od modelu)

Ta wskazówka ma znaczenie wyłącznie dla recyklingu. W normalnym użytkowaniu nie występuje żadne zagrożenie.



▶ Olej z kompresora w przypadku połamania i wniknięcia do dróg oddechowych może doprowadzić do śmierci.

# Ochrona środowiska naturalnego

## Utylizacja opakowania transportowego

Opakowanie chroni urządzenie przed uszkodzeniami podczas transportu. Materiały, z których wykonano opakowanie zostały specjalnie dobrane pod kątem ochrony środowiska i techniki utylizacji i dlatego nadają się do ponownego wykorzystania.

Zwrot opakowań do obiegu materiałowego pozwala na zaoszczędzenie surowców i zmniejsza nagromadzenie odpadów.

## Utylizacja starego urządzenia

To urządzenie, zgodnie z Dyrektywą Europejską 2002/96/WE oraz polską Ustawą o zużyтым sprzęcie elektrycznym i elektronicznym, jest oznaczone symbolem przekreślonego kontenera na odpady. Takie oznakowanie informuje, że sprzęt ten, po okresie jego użytkowania, nie może być umieszczany łącznie z innymi odpadami pochodzącymi z gospodarstwa domowego. Użytkownik jest zobowiązany do oddania go prowadzącym zbieranie zużytego sprzętu elektrycznego i elektronicznego. Prowadzący zbieranie, w tym lokalne punkty zbiórki, sklepy oraz gminne jednostki, tworzą odpowiedni system umożliwiający oddanie tego sprzętu.

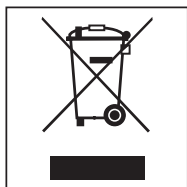

Właściwe postępowanie ze zużyтым sprzętem elektrycznym i elektronicznym przyczynia się do uniknięcia konse-

kwencji szkodliwych dla zdrowia ludzi i środowiska naturalnego, wynikających z obecności składników niebezpiecznych oraz z niewłaściwego składowania i przetwarzania takiego sprzętu. Za usunięcie ewentualnych danych osobowych z utylizowanego urządzenia zgodnie z obowiązującym prawem odpowiada użytkownik.

Proszę zwrócić uwagę na to, żeby instalacja chłodnicza urządzenia chłodniczego nie została uszkodzona do czasu odtransportowania do przepisowej, ekologicznej utylizacji.

W ten sposób można zagwarantować, że zawarty w obiegu chłodniczym czynnik chłodniczy i znajdujący się w kompresorze olej nie zostaną uwolnione do środowiska.

Proszę zatroszczyć się o to, żeby stare urządzenie było zabezpieczone przed dziećmi do momentu odtransportowania. Informuje o tym niniejsza instrukcja użytkownika w rozdziale „Wskazówki bezpieczeństwa i ostrzeżenia”.

## Miejsce ustawienia

 Niebezpieczeństwo uszkodzeń i zranień przez przewracające się urządzenie chłodnicze.

Urządzenie chłodnicze jest bardzo ciężkie i przy otwartych drzwiach ma tendencję do przewracania się do przodu.

Trzymać drzwi urządzenia zamknięte, aż urządzenie chłodnicze znajdzie się w stanie zabudowanym. Urządzenie chłodnicze musi być zabezpieczone w niszy do zabudowy zgodnie z instrukcją użytkownika i montażu.

Ze względu na ciężar i wielkość urządzenia chłodniczego zabudowa musi być bezwzględnie przeprowadzana z pomocą drugiej osoby.

 Zagrożenie pożarowe i ryzyko wyrządzenia uszkodzeń przez urządzenie emitujące ciepło.

Urządzenia emitujące ciepło mogą się zapalić i spowodować pożar urządzenia chłodniczego.

Nie wolno instalować urządzenia chłodniczego pod płytą grzejną.

 Zagrożenie pożarowe i ryzyko uszkodzeń przez otwarty ogień.

Otwarty ogień może spowodować pożar urządzenia chłodniczego.

Trzymać otwarty ogień, np. świecę, z daleka od urządzenia chłodniczego.

Zalecane jest suche i dobrze wentylowane pomieszczenie.

Przy wybieraniu miejsca ustawienia należy pamiętać, że zużycie energii urządzenia chłodniczego wzrasta, jeśli jest ono ustawione w bezpośrednim sąsiedztwie grzejnika, piekarnika lub innego źródła ciepła. Unikać bezpośredniego nasłonecznienia.

Im wyższa jest temperatura otoczenia, tym dłużej pracuje kompresor i tym większe jest zużycie energii.

 Niebezpieczeństwo uszkodzeń przez korozję.

Przy wysokiej wilgotności powietrza na zewnętrznych powierzchniach urządzenia chłodniczego może się osadzać kondensat. Ta woda kondensacyjna może doprowadzić do korozji zewnętrznych ścianek urządzenia.

Ustawić urządzenie chłodnicze w suchym i/lub klimatyzowanym pomieszczeniu z wystarczającą wentylacją.

Proszę się upewnić po ustawieniu, że drzwi urządzenia prawidłowo się zamykają i urządzenie chłodnicze zostało zabudowane zgodnie z opisem. Podane przekroje wentylacyjne muszą być zachowane.

# Instalacja

## Kombinacja side-by-side

 Niebezpieczeństwo uszkodzeń przez kondensat na zewnętrznych ściankach urządzenia.

Przy wysokiej wilgotności powietrza na zewnętrznych ściankach urządzenia może się osadzać kondensat, doprowadzając do korozji.

Zasadniczo nie należy ustawiać żadnych urządzeń chłodniczych w pionie lub w poziomie bezpośrednio obok innych modeli.

Jeśli obok siebie mają zostać ustawione urządzenia chłodnicze bez zintegrowanego ogrzewania, pomiędzy urządzeniami należy zachować odstęp o wielkości 150 mm.

## Klasa klimatyczna

Urządzenie jest przystosowane do określonej klasy klimatycznej (zakresu temperatur otoczenia), której granice muszą być zachowane.

Niższa temperatura otoczenia prowadzi do dłuższych przestojów kompresora. Może to doprowadzić do podwyższenia temperatury w urządzeniu i w efekcie do wyrządzenia szkód.

Klasa klimatyczna znajduje się na tabliczce znamionowej we wnętrzu urządzenia chłodniczego.

Klasa klimatyczna	Temperatura otoczenia
SN	+10 do +32 °C
N	+16 do +32 °C
ST	+16 do +38 °C
T	+16 do +43 °C

Jeśli urządzenie chłodnicze klasy klimatycznej SN jest użytkowane w niższych temperaturach otoczenia (nawet do +5 °C), nadal jest zagwarantowane jego bezusterkowe funkcjonowanie.



## Wentylacja

 Zagrożenie pożarowe i ryzyko uszkodzeń przez niewystarczającą wentylację.

Gdy urządzenie chłodnicze nie jest wystarczająco wentylowane, kompresor włącza się częściej i pracuje przez dłuższy czas. Prowadzi to do zwiększonego zużycia energii i podwyższenia temperatury roboczej kompresora, co w efekcie może spowodować uszkodzenie kompresora. Zwrócić uwagę na wystarczającą wentylację urządzenia chłodniczego. Proszę bezwzględnie zachować zalecaną wielkość otworów wentylacyjnych. Otworów wentylacyjnych nie wolno zasłaniać ani zastawiać.

Powietrze przy tylnej ściance urządzenia chłodniczego ogrzewa się. Dlatego zabudowa meblowa musi być wykonana w taki sposób, żeby zapewnić swobodną wentylację (patrz rozdział „Wymiary do zabudowy“ i dołączona instrukcja montażu).

## Drzwiczki meblowe

### Wymiar szczeliny poziomej i pionowej

W zależności od wykonania zabudowy kuchennej określona jest grubość i promień krawędzi drzwiczek meblowych oraz wymiar szczeliny (poziomej i pionowej).

Dlatego proszę bezwzględnie przestrzegać:

#### - Wymiar szczeliny poziomej

Wymiar szczeliny pomiędzy drzwiczkami meblowymi i znajdującymi się powyżej lub poniżej drzwiczkami szafki musi wynosić przynajmniej 3 mm.

#### - Wymiar szczeliny pionowej

Jeśli wymiar szczeliny pomiędzy drzwiczkami meblowymi urządzenia chłodniczego i sąsiadującym od strony zawiasów frontem meblowym lub boczną listwą wykończeniową jest zbyt mały, przy otwieraniu drzwi urządzenia chłodniczego może dojść do kolizji z frontem meblowym/listwą wykończeniową.

W zależności od grubości i promienia krawędzi drzwiczek meblowych wymagany jest indywidualny wymiar szczeliny.

Należy go uwzględnić przy planowaniu kuchni lub przy wymianie urządzenia chłodniczego, decydując się na odpowiednie rozwiązanie konstrukcyjne.

# Instalacja

Grubość drzwiczek meblowych A [mm]	Wymiar szczeliny X [mm] dla różnych promieni krawędzi B			
	R0	R1	R2	R3
≥16–19	2,5			
20	3	3	2,5	2,5
21	3	3	2,5	2,5
22	4	3,5	3	3

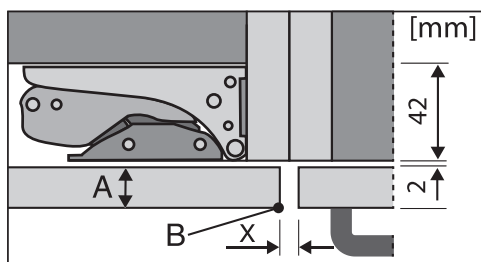

Sąsiadujący front meblowy

A = grubość frontu meblowego

B = promień krawędzi

X = wymiar szczeliny

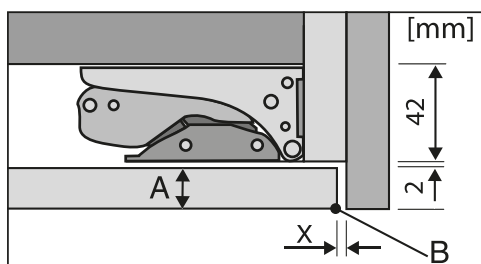

Boczna listwa wykończeniowa

A = grubość frontu meblowego

B = promień krawędzi

X = wymiar szczeliny

**Wskazówka:** Zamontować element dystansowy pomiędzy korpusem meblowym i boczną listwą wykończeniową. W ten sposób można uzyskać szczelinę o odpowiedniej szerokości.

## Ciężar drzwiczek meblowych

⚠ Niebezpieczeństwo uszkodzeń przez zbyt ciężkie drzwiczki meblowe.

Zamontowane drzwiczki meblowe, które przekraczają dopuszczalny ciężar, mogą spowodować uszkodzenie zawiasów, co m.in. może doprowadzić do usterek w działaniu urządzenia.

Maksymalny dopuszczalny ciężar drzwiczek meblowych wynosi:

Urządzenie	kg
K 7114 E, K 7104 E Selection	19
K 7314 E, K 7304 E Selection, K 7314 F, K 7304 F Selection	

## Wymiary do zabudowy

### Zabudowa w wysokiej szafce stojącej/widok z boku

Wszystkie wymiary podane są w mm.

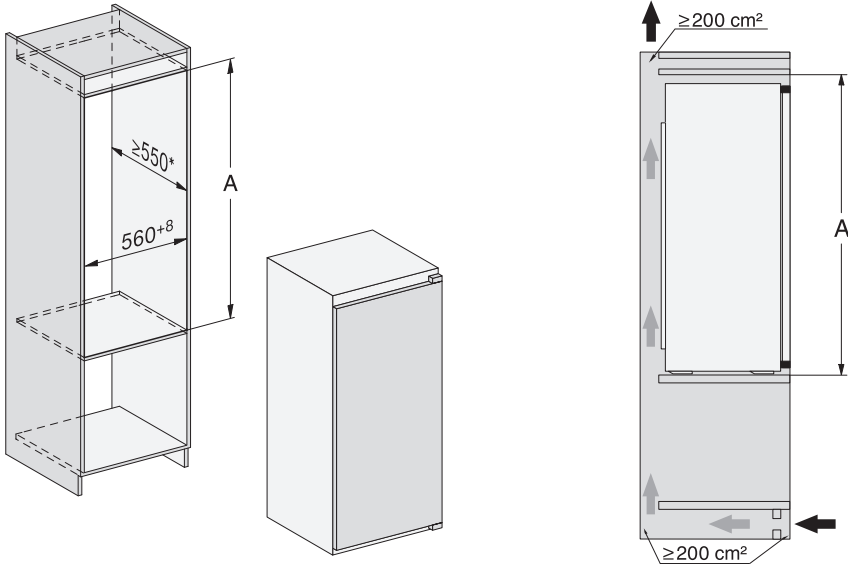

\* Zadeklarowane zużycie energii zostało ustalone dla niszy o głębokości 560 mm. Przy głębokości niszy 550 mm urządzenie chłodnicze jest w pełni funkcjonalne, ma jednak nieznacznie wyższe zużycie energii.

Przed zabudową proszę się upewnić, czy szafka do zabudowy dokładnie odpowiada podanym wymiarom zabudowy. Podane przekroje wentylacyjne muszą bezwzględnie być zachowane, żeby zagwarantować prawidłowe działanie urządzenia chłodniczego.

	<b>Wysokość niszy A</b>
K 7114 E, K 7104 E Selection	874–890
K 7314 E, K 7304 E Selection, K 7314 F, K 7304 F Selection	1220–1236

# Instalacja

## Przyłącza i wentylacja

Wszystkie wymiary podane są w mm.

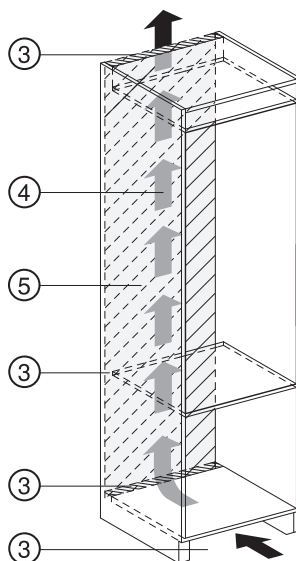
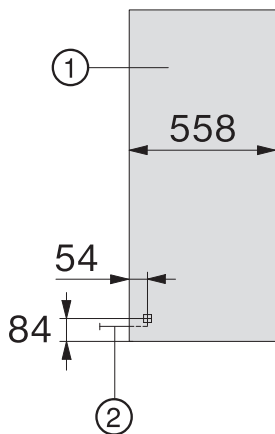

- ① Widok z przodu
- ② Kabel przyłączeniowy, długość = 2200 mm
- ③ Przekrój napowietrzający min. 200 cm<sup>2</sup>
- ④ Wentylacja
- ⑤ Bez przyłączy w tym obszarze

## Podłączenie elektryczne

Urządzenie jest dostarczane w stanie gotowym do podłączenia do prądu zmiennego 50 Hz 220–240 V.

Zabezpieczenie musi wynosić przynajmniej 10 A.

Podłączenie może zostać dokonane wyłącznie przez przepisowo zainstalowane gniazdo ochronne. Instalacja elektryczna musi być wykonana zgodnie z obowiązującymi normami.

Aby móc szybko odłączyć urządzenie od zasilania w sytuacji awaryjnej, gniazdo musi być umieszczone poza tylną ścianką urządzenia i musi być łatwo dostępne.

Jeśli gniazdo nie będzie więcej dostępne po zabudowie, po stronie instalacji musi występować urządzenie rozłączające wszystkie bieguny. Jako urządzenia rozłączające obowiązują ogólnie dostępne przełączniki z rozwarciem styków przynajmniej 3 mm. Należą tutaj przełączniki instalacyjne, bezpieczniki i styczniki (EN 60335).

Wtyczka i kabel zasilający urządzenia chłodniczego nie mogą dotykać tylnej ścianki tego urządzenia, ponieważ wtyczka i kabel zasilający mogą zostać uszkodzone przez wibracje. Może to spowodować zwarcie.

Także inne urządzenia nie powinny być podłączone do gniazd w obszarze tylnej ścianki urządzenia.

Podłączenie poprzez przedłużacz nie jest dozwolone, ponieważ nie można wówczas zagwarantować wystarczającego bezpieczeństwa (np. ryzyko przegrzania).

Urządzenia nie wolno podłączać do wyspowych przemienników częstotliwości, które są stosowane przy autonomicznym zasilaniu, np. przez **baterie słoneczne**.

W przeciwnym razie skoki napięcia występujące przy włączaniu urządzenia mogą doprowadzić do wyłączenia awaryjnego. Elektronika może zostać uszkodzona. Urządzenia nie wolno również używać w połączeniu z tak zwanymi **wtyczkami energooszczędnymi**, ponieważ zostaje wówczas ograniczony dopływ energii do urządzenia, co z kolei może spowodować nadmierne rozgrzewanie urządzenia.

Jeśli konieczna jest wymiana przewodu zasilającego, może ona zostać dokonana wyłącznie przez wykwalifikowanego elektrotechnika.

# Oszczędzanie energii

---

## W taki sposób można zaoszczędzić energię:

- Miejsce ustawienia** Przy podwyższonej temperaturze otoczenia urządzenie chłodnicze musi częściej chłodzić i zużywa przy tym więcej energii. Dlatego:
- Ustawiać urządzenie chłodnicze w dobrze wentylowanym pomieszczeniu.
  - Nie ustawiać urządzenia chłodniczego obok źródeł ciepła (grzejnik, kuchenka).
  - Chronić urządzenie chłodnicze przed bezpośrednim nasłonecznieniem.
  - Zapewnić idealną temperaturę pomieszczenia około 20 °C.
  - Utrzymywać w czystości otwory wentylacyjne i regularnie oczyszczają je z kurzu.
- Ustawienie temperatury** Im niższa ustawiona temperatura, tym wyższe zużycie energii! Zalecane są następujące ustawienia:
- Komora chłodzenia 4 do 5 °C.
  - Zamrażalnik -18 °C.
- Użytkowanie** Przez doprowadzenie ciepła i utrudnioną cyrkulację powietrza zwiększa się zużycie energii. Dlatego:
- Zawsze otwierać drzwi urządzenia tylko na tak krótko, jak jest to potrzebne. Dobre ułożenie produktów spożywczych pomaga w orientacji.
  - Zamykać całkowicie drzwi urządzenia po otwarciu.
  - Schłodzić ciepłe potrawy i napoje, zanim zostaną włożone do chłodziarki.
  - Produkty spożywcze wkładać do urządzenia dobrze zapakowane lub dobrze przykryte.
  - Nie przepelniać komór, żeby nie utrudniać cyrkulacji powietrza.
  - Zamrożone produkty wkładać do rozmrażania do komory chłodzenia.

- Odmrażanie**    Warstwa lodu pogarsza przekazywanie zimna do mrozonek. Dlatego:
- Odmrozić zamrażalnik przy warstwie lodu o grubości maksymalnie 0,5 cm.

## Opis urządzenia

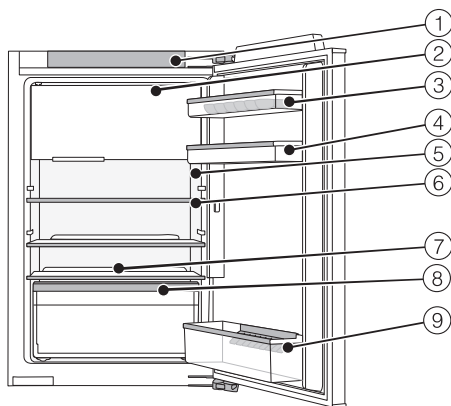

- ① Panel sterowania z wyświetlaczem i przełącznikiem wł./wył.
- ② Zamrażalnik
- ③ Półeczka na jajka
- ④ Półka w drzwiach urządzenia
- ⑤ Oświetlenie wnętrza
- ⑥ Półka
- ⑦ Rynienka i otwór odpływowy na wodę z odmrażania
- ⑧ Szuflada na owoce i warzywa
- ⑨ Półka w drzwiach z uchwytem na butelki (w zależności od modelu)

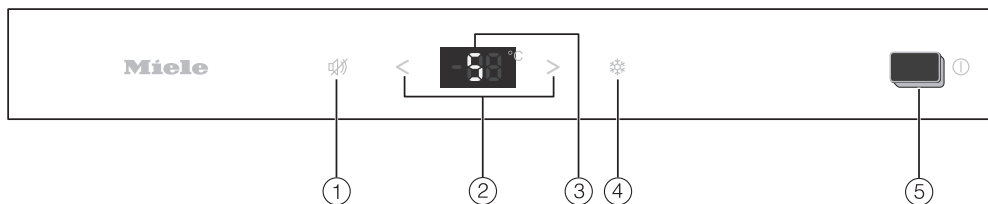

- ① Wyłączanie alarmu drzwi
- ② Ustawianie temperatury (< = zimniej i > = cieplej)
- ③ Wyświetlacz ze wskazaniami temperatury
- ④ Włączanie/wyłączanie funkcji SuperCool
- ⑤ Włączanie/wyłączanie urządzenia chłodniczego



## Organizacja wnętrza

### Przekładanie półki w drzwiach/półki na butelki

Przekładać półki w drzwiach urządzenia/półkę na butelki wyłącznie w stanie niezaladowanym.

- Przesunąć półkę w drzwiach/półkę na butelki do góry i wyjąć ją do przodu.
- Założyć z powrotem półkę w drzwiach/półkę na butelki w dowolnym miejscu.

### Przesuwanie lub wyjmowanie uchwytu na butelki (w zależności od modelu)

Paski uchwytu na butelki zapewniają butelkom lepsze podparcie przy otwieraniu i zamykaniu drzwi urządzenia.

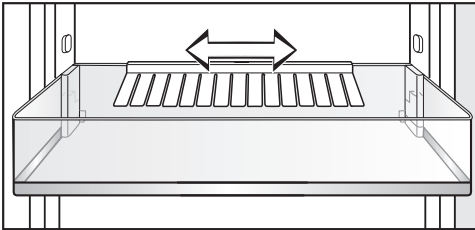

Uchwyt na butelki można przesunąć w lewo lub w prawo. Dzięki temu uzyskuje się więcej miejsca na napoje w kartonach.

Uchwyt na butelki może zostać zupełnie wyjęty (np. do mycia):

- Ściągnąć uchwyt na butelki do góry.

### Przekładanie półek

Półki można przełożyć w zależności od wysokości chłodzonych produktów.

- Wyciągnąć półkę do przodu i ją wyjąć, wychylając do dołu.
- Założyć ponownie półkę na wybranym miejscu tylną krawędzią do góry. Tylna krawędź musi być skierowana do góry, żeby produkty spożywcze nie dotykały do tylnej ścianki i do niej nie przymarzały.

### Wyjmowanie szuflady na owoce i warzywa

- Szuflada na owoce i warzywa może zostać całkowicie wyjęta do załadunku i rozładunku oraz do czyszczenia.

## Opis urządzenia

---

### Wyposażenie dostarczone wraz z urządzeniem

Półeczka na jajka

Uchwyt na butelki (w zależności od modelu)

Tacka na kostki lodu

### Wyposażenie dodatkowe

Asortyment Miele obejmuje wiele pomocnych akcesoriów i środków do czyszczenia i pielęgnacji, dostosowanych do urządzenia.

#### Zawiasy SoftClose

Dzięki zawiasom SoftClose drzwi urządzenia zamykają się szczególnie łagodnie i cicho.

Dodatkowo drzwi urządzenia zamykają się automatycznie, gdy ich kąt otwarcia jest mniejszy niż 30°.

#### Uniwersalna ściereczka mikrofazowa

Ściereczka mikrofazowa jest pomocna przy usuwaniu odcisków palców i lekkich zabrudzeń na frontach ze stali szlachetnej, panelach urządzeń, oknach, meblach, szybach samochodowych itd.

#### Zestaw ściereczek MicroCloth

Zestaw MicroCloth składa się ze ściereczki uniwersalnej, ściereczki do szkła i ściereczki do polerowania.

Ściereczki są szczególnie wytrzymałe. Dzięki wykonaniu z bardzo gęstej mikrofazy mają one wysoką zdolność czyszczenia.

Wyposażenie dodatkowe można zamówić w sklepie internetowym Miele. Produkty te dostępne są również w serwisie Miele (patrz na końcu tej instrukcji użytkowania) lub w sklepach specjalistycznych Miele.

# Włączanie i wyłączanie urządzenia chłodniczego

## Przed pierwszym użyciem

- Usunąć wszystkie materiały opakowaniowe i folie ochronne.
- Wyczyścić wnętrze urządzenia i wyposażenie (patrz rozdział „Czyszczenie i konserwacja“).

## Wyposażenie

### Nakładanie uchwytu na butelki (w zależności od modelu)

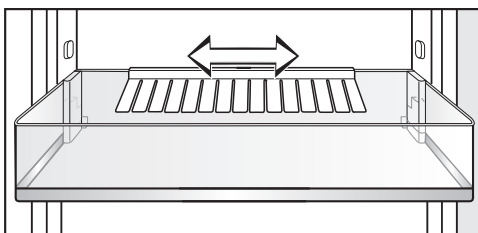

- Założyć uchwyt na butelki pośrodku na tylną krawędź półki na butelki.

## Włączanie urządzenia chłodniczego

- Otworzyć drzwi urządzenia.
- Włączyć urządzenie chłodnicze, naciśkając przełącznik wł./wył. na panelu sterowania.

Urządzenie chłodnicze zaczyna chłodzić, a oświetlenie wnętrza zapala się przy otwartych drzwiach urządzenia.

Aby temperatura była wystarczająco niska, przed włożeniem pierwszych produktów spożywczych należy schładzać puste urządzenie przez kilka godzin. Pierwsze produkty spożywcze włożyć do urządzenia dopiero wtedy, gdy zostanie osiągnięta ustawiona wstępnie temperatura.

Pierwsze produkty spożywcze włożyć do zamrażalnika dopiero wtedy, gdy temperatura w zamrażalniku będzie wystarczająco niska (przynajmniej  $-18\text{ }^{\circ}\text{C}$ ).

## Wyłączanie urządzenia

- Wyłączyć urządzenie chłodnicze, naciśkając przełącznik wł./wył. na panelu sterowania.

Chłodzenie i oświetlenie wnętrza są wyłączone.

Uwaga! Urządzenie chłodnicze nie jest odłączone od sieci elektrycznej, gdy zostanie wyłączone.

## W razie dłuższej nieobecności

Gdy urządzenie chłodnicze będzie przez dłuższy czas wyłączone, ale nie zostanie umyte, przy zamkniętych drzwiach istnieje ryzyko wytworzenia pleśni.

Konieczne umyć urządzenie chłodnicze.

Jeśli urządzenie nie będzie używane przez dłuższy czas, należy:

- Wyłączyć urządzenie.
- Odmrozić zamrażalnik.
- Wyjąć wtyczkę z gniazdka lub wyłączyć odpowiedni bezpiecznik instalacji domowej.
- Wyczyścić urządzenie chłodnicze i pozostawić je otwarte, żeby zapewnić wystarczającą wentylację i uniknąć wytworzenia nieprzyjemnego zapachu.

# Prawidłowa temperatura

Prawidłowe ustawienie temperatury ma decydujące znaczenie dla okresu przechowywania produktów spożywczych. Wraz ze spadkiem temperatury ulegają spowolnieniu procesy wzrostu mikroorganizmów. Produkty spożywcze nie psują się tak szybko.

Temperatura w urządzeniu chłodniczym podnosi się tym bardziej:

- im częściej i dłużej otwierane są drzwi urządzenia,
- im więcej produktów spożywczych jest przechowywanych,
- im cieplejsze są świeżo dokładane produkty spożywcze,
- im wyższa jest temperatura otoczenia urządzenia chłodniczego. Urządzenie jest przystosowane do określonej klasy klimatycznej (zakresu temperatur otoczenia), której granic nie wolno przekraczać.

## ...w komorze chłodzenia

W komorze chłodzenia zalecamy utrzymanie temperatury chłodzenia **4 °C**.

## ...w komorze mrożenia

Aby zamrozić świeże produkty spożywcze i dłużej przechowywać żywność, wymagana jest temperatura **-18 °C**.

W tej temperaturze wzrost mikroorganizmów zostaje w dużej mierze wstrzymany. Gdy tylko temperatura wzrośnie powyżej -10 °C, rozpoczyna się rozkład przez mikroorganizmy i żywność krócej nadaje się do spożycia. Z tego względu produkty spożywcze rozmrożone częściowo lub całkowicie mogą zostać ponownie zamrożone dopiero wtedy, gdy zostaną przerobione (ugotowane lub upieczone). Wysokie temperatury uśmiercają większość mikroorganizmów.

## Wskazanie temperatury

Wskazanie temperatury na wyświetlaczu w normalnym trybie pracy pokazuje **żądaną** temperaturę.

## Ustawianie temperatury

- Ustawić temperaturę za pomocą dwóch przycisków dotykowych < i > na panelu sterowania.
- Gdy przycisk dotykowy zostanie naciśnięty i puszczony: wartość temperatury zmienia się w krokach co 1 °C.
- Gdy przycisk dotykowy zostanie naciśnięty i przytrzymany: wartość temperatury zmienia się płynnie do przodu lub do tyłu.

Im wyższa lub niższa jest temperatura w komorze chłodzenia, tym wyższa lub niższa jest również temperatura w zamrażalniku.

## **Możliwe wartości ustawień:**

- komora chłodzenia: 2 do 9 °C

## **Gdy ustawienie temperatury zostanie zmienione:**

- Skontrolować wskazanie temperatury po kilku godzinach. Dopiero wtedy ustawia się rzeczywista temperatura.
- po ok. 6 godzinach przy mało napełnionym urządzeniu chłodniczym
- po ok. 24 godzinach przy pełnym urządzeniu chłodniczym

Jeśli po tym czasie temperatura będzie zbyt wysoka lub zbyt niska:

- Ustawić ponownie temperaturę.

# Stosowanie funkcji SuperCool ❄️

## Funkcja SuperCool ❄️

Przy włączonej funkcji SuperCool ❄️ **komora chłodzenia i zamrażalnik** zostaną bardzo szybko schłodzone do najniższej wartości (w zależności od temperatury otoczenia). Urządzenie chłodnicze pracuje z najwyższą możliwą wydajnością chłodzenia i temperatura spada. Wybrać tę funkcję, gdy mają zostać szybko schłodzone duże ilości świeżo dołożonych produktów spożywczych lub napojów lub przed zamrażaniem świeżych produktów spożywczych. Dzięki temu produkty spożywcze zostaną szybko przemrożone „na wskroś” i zachowają wartości odżywcze, witaminy, wygląd i smak.

Przy włączonej funkcji SuperCool ❄️ może dojść do wzmożenia odgłosów urządzenia.

Funkcja SuperCool ❄️ musi zostać włączona **4 godziny przed włożeniem** produktów spożywczych lub napojów.

Funkcja SuperCool ❄️ wyłącza się automatycznie po ok. 36 godzinach. Urządzenie pracuje znowu z normalną wydajnością chłodzenia.

**Wskazówka:** Aby zaoszczędzić energię, funkcję SuperCool ❄️ można wyłączyć samodzielnie, gdy tylko produkty spożywcze lub napoje zostaną wystarczająco schłodzone.

## Włączanie i wyłączanie funkcji SuperCool ❄️

- Aby włączyć i z powrotem wyłączyć funkcję, nacisnąć przycisk dotykowy SuperCool ❄️.

Przy włączonej funkcji SuperCool ❄️ przycisk dotykowy ❄️ jest podświetlony na żółto.

 Zagrożenie zdrowia przez spożycie zepsutych produktów spożywczych.

Jeśli temperatura przez dłuższy czas była wyższa niż  $-18\text{ }^{\circ}\text{C}$ , należy sprawdzić, czy mrożonki nie zostały rozmrożone całkowicie lub częściowo. Termin przydatności do spożycia produktów spożywczych ulega wówczas skróceniu.

Proszę sprawdzić, czy mrożonki nie są rozmrożone częściowo lub całkowicie. W takim przypadku należy zużyć takie produkty spożywcze tak szybko, jak to możliwe, lub poddać je dalszej obróbce (gotowaniu lub pieczeniu), zanim zostaną ponownie zamrożone.

Aby uniknąć strat energii w przypadku pozostawienia otwartych drzwi urządzenia i żeby chronić chłodzone produkty przed ogrzaniem, urządzenie chłodnicze jest wyposażone w system ostrzegawczy.

Gdy drzwi urządzenia pozostają otwarte dłużej niż ok. 2 minuty, rozlega się sygnał ostrzegawczy.

Gdy tylko drzwi urządzenia zostaną zamknięte, sygnał ostrzegawczy milknie.

## **Wcześniejsze wyłączenie alarmu drzwi**

Jeżeli sygnał ostrzegawczy będzie Państwu przeszkadzał, można go wcześniej wyłączyć.

- Nacisnąć przycisk dotykowy  na panelu sterowania.

Sygnał ostrzegawczy milknie.

# Przechowywanie żywności w komorze chłodzenia

 Zagrożenie wybuchowe przez łatwo zapalne mieszaniny gazowe.

Łatwo zapalne mieszaniny gazowe mogą zostać zapalone przez podzespoły elektryczne.

Nie przechowywać w urządzeniu środków wybuchowych ani żadnych produktów zasilanych gazami palnymi (np. puszek z aerozolem). Odpowiednie puszki z aerozolem można rozpoznać po nadrukowanym opisie zawartości lub symbolu płomienia.

Ewentualnie wydobywające się gazy mogą zostać zapalone przez podzespoły elektryczne.

 Niebezpieczeństwo uszkodzeń przez produkty spożywcze zawierające tłuszcz lub olej.

Jeśli w urządzeniu lub w drzwiach urządzenia przechowywane są produkty spożywcze zawierające tłuszcz lub olej, mogą wystąpić rysy naprężeniowe w tworzywie, tak że tworzywo będzie pękać lub się łamać.

Zwrócić uwagę na to, żeby ewentualnie wypływający tłuszcz lub olej nie miał kontaktu z plastikowymi elementami urządzenia chłodniczego.

Jeśli cyrkulacja powietrza nie będzie wystarczająca, zmniejszy się wydajność chłodzenia i wzrośnie zużycie energii.

Nie przechowywać produktów spożywczych zbyt blisko siebie, tak żeby powietrze miało możliwość swobodnej cyrkulacji.

## Różne obszary chłodzenia

Ze względu na naturalną cyrkulację powietrza w komorze chłodzenia tworzą się różne strefy temperaturowe.

Zimne, ciężkie powietrze opada w dolny obszar komory chłodzenia. Proszę wykorzystywać różne strefy chłodzenia przy przechowywaniu produktów spożywczych.

### Najcieplejszy obszar

Najcieplejszy obszar w komorze chłodzenia jest na samej górze z przodu i w drzwiach urządzenia. Te obszary należy wykorzystywać np. do przechowywania masła, żeby pozostawało smarowne i sera, żeby zachował aromat.

### Najzimniejszy obszar

Najzimniejszy obszar w komorze chłodzenia znajduje się bezpośrednio nad szufladą na owoce i warzywa oraz przy tylnej ścianie.

Proszę wykorzystać ten obszar dla wszystkich wrażliwych i łatwo psujących produktów spożywczych, jak np.:

- ryby, mięso, drób
- wędliny, dania gotowe
- dania i wypieki z jajek i śmietany
- świeże ciasto drożdżowe, ciasto na placek, pizzę
- sery z surowego mleka i inne produkty z surowego mleka
- zapakowane w folię gotowe warzywa



# Przechowywanie żywności w komorze chłodzenia

- ogólnie wszystkie świeże produkty spożywcze (których termin przydatności do spożycia odwołuje się do temperatury przechowywania poniżej 4 °C).

**Wskazówka:** Przechowywać produkty spożywcze w taki sposób, żeby nie dotykały tylnej ścianki komory chłodzenia. W przeciwnym razie produkty spożywcze mogą przymarznąć do tylnej ścianki.

## Niezalecane do przechowywania w komorze chłodzenia

Nie wszystkie produkty spożywcze nadają się do przechowywania w temperaturach poniżej 5 °C, ponieważ są one wrażliwe na zimno.

Do takich wrażliwych na zimno produktów spożywczych należą między innymi:

- ananasy, awokado, banany, owoce granatu, mango, melony, papaje, owoce palmowe, owoce cytrusowe (jak cytryny, pomarańcze, mandarynki, grejpferty)
- owoce dojrzewające
- bakłażany, ogórki, kartofle, papryka, pomidory, cukinia
- twarde ser (jak parmezan).

## Wskazówki dotyczące zakupu produktów spożywczych

Najważniejszym warunkiem dla długiego przechowywania jest świeżość produktów spożywczych w momencie ich magazynowania.

Proszę również uważać na datę trwałości i właściwą temperaturę przechowy-

wania.

W miarę możliwości nie przerywać łańcucha chłodzenia, gdy np. transportuje się produkty spożywcze w ciepłym samochodzie.

## Prawidłowe przechowywanie produktów spożywczych

Produkty spożywcze należy przechowywać w komorze chłodzenia zapakowane lub dobrze przykryte. Dzięki temu unika się przejmowania zapachów, wysuszenia produktów spożywczych i przenoszenia ewentualnych drobno-ustrojów. Jest to szczególnie istotne przy przechowywaniu zwierzęcych produktów spożywczych. Proszę uważać na to, żeby szczególnie takie produkty spożywcze jak surowe mięso i ryby nie miały kontaktu z innymi produktami spożywczymi.

Przy prawidłowym ustawieniu temperatury i odpowiedniej higienie można znacznie przedłużyć okres przydatności do spożycia produktów spożywczych, zmniejszając w ten sposób ilość odpadów.

## Owoce i warzywa

Owoce i warzywa mogą być jednak przechowywane bez opakowania w szufladzie na owoce i warzywa.

## Produkty spożywcze bogate w białko

Proszę pamiętać, że produkty bogate w białko szybciej się psują. Oznacza to, że skorupiaki i małże psują się szybciej niż ryby, a ryby psują się szybciej niż mięso.

# Zamrażanie i przechowywanie

## Co się dzieje przy zamrażaniu świeżych produktów spożywczych?

 Zagrożenie zdrowia przez spożycie zepsutych produktów spożywczych.

Jeśli temperatura przez dłuższy czas była wyższa niż  $-18\text{ }^{\circ}\text{C}$ , należy sprawdzić, czy mrożonki nie zostały rozmrożone całkowicie lub częściowo. Termin przydatności do spożycia produktów spożywczych ulega wówczas skróceniu.

Proszę sprawdzić, czy mrożonki nie są rozmrożone częściowo lub całkowicie. W takim przypadku należy zużyć takie produkty spożywcze tak szybko, jak to możliwe, lub poddać je dalszej obróbce (gotowaniu lub pieczeniu), zanim zostaną ponownie zamrożone.

Świeże produkty spożywcze muszą zostać zamrożone jak najszybciej, aby zachowały wartości odżywcze, witaminy, wygląd i smak.

Jeśli produkt spożywczy został zamrożony szybko, płyny komórkowe mają mniej czasu na wydostanie się z komórek do przestrzeni międzykomórkowej. Komórki kurczą się w znacznie mniejszym stopniu. Przy rozmrażaniu ta niewielka ilość płynu, która wydostała się wcześniej do przestrzeni międzykomórkowej, może powrócić do komórek, tak że utrata soków jest bardzo niewielka. Ponadto tworzy się tylko mała kałuża wody.

## Korzystanie z zamrażalnika

Z zamrażalnika można korzystać do:

- przechowywania mrożonek
- robienia kostek lodu
- zamrażania małych ilości produktów spożywczych.

Informacje dotyczące maksymalnej zdolności mrożenia są zamieszczone na tabliczce znamionowej urządzenia chłodniczego.

Zdolność mrożenia oznacza, jak dużą ilość produktów spożywczych w ciągu ilu godzin można zamrozić „na wskroś“.

## Przechowywanie gotowych mrożonek

Gdy chcą Państwo przechowywać gotowe mrożonki, już podczas dokonywania zakupu w sklepie należy sprawdzić:

- czy opakowanie nie jest uszkodzone
  - datę przydatności do spożycia
  - temperaturę chłodzenia chłodziarki sklepowej (musi wynosić  $-18\text{ }^{\circ}\text{C}$  lub mniej).
- W miarę możliwości mrożonki należy transportować w torbie izolacyjnej i szybko przełożyć do urządzenia chłodniczego.

## Zamrażanie świeżych produktów spożywczych

### Przed włożeniem

- W przypadku świeżych produktów spożywczych w ilości większej niż 2 kg, 4–6 godzin przed włożeniem produktów spożywczych należy włączyć funkcję SuperCool ❄️.

Już zamrożone mrożonki uzyskają dzięki temu rezerwę zimna.

- Do zamrażania należy wykorzystywać wyłącznie świeże i nieuszkodzone produkty spożywcze.

Proszę zwrócić uwagę, że określone produkty spożywcze nie nadają się do zamrażania. Należą do nich np. rodzaje warzyw, które zwykle są spożywane na surowo, jak sałata liściasta lub rzodkiewka.

**Wskazówka:** Aby owoce i warzywa zachowały kolor, smak, aromat i witaminę C, przed zamrożeniem należy je zblanszować. W tym celu warzywa należy wkładać porcjami do wrzącej wody na 2–3 minuty. Następnie wyjąć warzywa i szybko schłodzić w zimnej wodzie. Pozostawić warzywa do obcieknięcia.

### Pakowanie mrożonek

- Produkty należy zamrażać w porcjach.

**Wskazówka:** Aby uniknąć odmrażania żywności, należy wybrać odpowiednie opakowanie (jak np. pojemnik do zamrażania).

- Wycisnąć powietrze z opakowania i zamknąć szczelnie opakowanie.

- Opisać na opakowaniu zawartość i datę zamrożenia.

### Wkładanie mrożonek

Zamrażane produkty spożywcze nie mogą dotykać produktów już zamrożonych produktów spożywczych, aby nie spowodować rozmrożenia już zamrożonych produktów spożywczych.

- Aby uniknąć przymarzania produktów spożywczych, opakowania należy wkładać suche.
- Ułożyć mrożonki w miarę możliwości blisko ścianek bocznych zamrażalnika, żeby mrożonki możliwie szybko przemarzły „na wskroś“.

**Ok. 24 godziny po włożeniu** proces zamrażania jest zakończony.

- Wyłączyć z powrotem funkcję SuperCool ❄️.

# Zamrażanie i przechowywanie

## Czas przechowywania zamrożonych produktów spożywczych

Produkt spożywczy	Czas przechowywania (w miesiącach)
Lód spożywczy	2 do 6
Chleb, wypieki	2 do 6
Sery	2 do 4
Ryby, tłuste	1 do 2
Ryby, chude	1 do 5
Wędliny, szynka	1 do 3
Dziczyzna, wieprzowina	1 do 12
Drób, wołowina	2 do 10
Warzywa, owoce	6 do 18
Zioła	6 do 10

Podane czasy przechowywania stanowią wartości orientacyjne.

W przypadku mrożonek sklepowych decydujący jest czas przechowywania podany na opakowaniu.

Przy stałej temperaturze w zamrażalniku  $-18\text{ }^{\circ}\text{C}$  i odpowiedniej higienie można wykorzystać maksymalny czas przechowywania produktów spożywczych, zmniejszając w ten sposób ilość odpadów.

## Szybkie schładzanie napojów

Napoje wkładane do zamrażalnika w celu szybkiego schłodzenia należy z powrotem wyjąć **najpóźniej po 1 godzinie**, ponieważ w przeciwnym razie butelki mogą popękać!

## Stosowanie wyposażenia

### Przygotowywanie kostek lodu

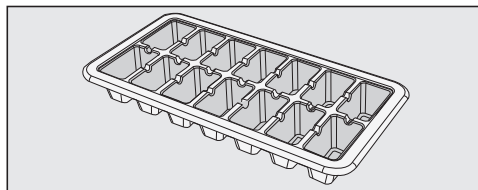

- Napęścić pojemnik na kostki lodu w trzech czwartych wodą i wstawić na dno zamrażalnika.
- Do podważenia przymarznętego pojemnika na kostki lodu zastosować tępy przedmiot, np. trzonek łyżki.

**Wskazówka:** Kostki lodu można łatwo wyjąć z tacki, gdy przytrzyma się ją krótko pod bieżącą wodą.

Komora chłodzenia odmraża się automatycznie.

Podczas pracy kompresora na tylnej ściance komory chłodzenia może się utworzyć, w zależności od działania urządzenia, szron i rosa. Nie ma potrzeby usuwania szronu ani rosy.

Woda z odmrażania spływa poprzez rynienkę i otwór odpływowy do systemu odparowywania z tyłu urządzenia chłodniczego. Pod wpływem ciepła kompresora woda z odmrażania odparowuje automatycznie.

Utrzymywać w czystości rynienkę i otwór odpływowy na wodę z odmrażania. Woda z odmrażania musi mieć zawsze możliwość swobodnego spływania.

## Odmrażanie zamrażalnika

Zamrażalnik nie odmraża się automatycznie.

W trakcie normalnej pracy w zamrażalniku, np. na jego ściankach wewnętrznych, z biegiem czasu tworzy się osad ze szronu i lodu. Intensywność tworzenia szronu i lodu jest uzależniona również od następujących przyczyn:

- Drzwiczki zamrażalnika były otwierane często lub przez dłuższy czas.
- Została zamrożona duża ilość świeżych produktów spożywczych.
- Wilgotność powietrza w pomieszczeniu jest podwyższona.

Ze względu na grubą warstwę lodu może się zdarzyć, że nie będzie można szczelnie zamknąć drzwiczek zamrażalnika. Ponadto zmniejsza się wydajność chłodzenia, przez co wzrasta zużycie energii.

- Zamrażalnik należy odmrażać od czasu do czasu, najpóźniej jednak wtedy, gdy utworzy się warstwa lodu o grubości około 0,5 cm.

**Wskazówka:** Wykorzystać czas, gdy w zamrażalniku nie ma zbyt wielu lub żadnych mrozonek, albo gdy wilgotność powietrza i temperatura w pomieszczeniu są niskie.

# Odmrażanie

 Niebezpieczeństwo uszkodzeń przez nieprawidłowe odmrażanie.

Przy odmrażaniu należy zwrócić uwagę na to, żeby nie uszkodzić instalacji chłodniczej, uniemożliwiającej w ten sposób działanie urządzenia chłodniczego.

Nie skrobać szronu i lodu. Nie używać ostro zakończonych ani spiczastych przedmiotów.

Nie stosować żadnych mechanicznych środków pomocniczych ani innych środków, które nie zostały zalecone przez producenta, żeby przyspieszyć proces odmrażania.

Proszę uważać, żeby woda nie dostała się do zabudowy meblowej.

## Przygotowanie odmrażania

- Na ok. 4 godziny przed odmrażaniem włączyć funkcję SuperCool ❄.

Dzięki temu zamrożone produkty spożywcze uzyskają rezerwę zimna i mogą być nieco dłużej przechowywane w temperaturze pokojowej.

- Wyjąć mrożonki. Owinąć mrożonki kilkoma warstwami papieru gazetowego lub kołdrą.

**Wskazówka:** Mrożonki można również przechować w torbie termoizolacyjnej.

- Trzymać mrożonki w chłodnym miejscu, aż zamrażalnik znowu będzie gotowy do pracy.

## W celu odmrożenia

Im dłużej mrożonki pozostają w temperaturze pokojowej, tym krótszy jest ich okres przydatności do spożycia. Odmrażanie należy przeprowadzić szybko.

- Wyłączyć funkcję SuperCool ❄ i urządzenie chłodnicze.
- Wyjąć wtyczkę z gniazdka lub wyłączyć odpowiedni bezpiecznik instalacji domowej.
- Pozostawić otwarte drzwiczki zamrażalnika.

**Wskazówka:** Odmrażanie można przyspieszyć, wstawiając do zamrażalnika na podkładkach dwa garnki z gorącą (nie wrzącą) wodą. W takim przypadku przy odmrażaniu należy zamknąć drzwiczki, żeby ciepło się nie ulatniało.

- Wyjąć oderwane kawałki lodu.
- Zebrać wielokrotnie wodę z odmrażania za pomocą gąbki lub ściereki.

## Po odmrażaniu

- Umyć zamrażalnik i go wysuszyć.
- Podłączyć urządzenie z powrotem do zasilania i je włączyć.
- Włożyć mrożonki z powrotem do zamrażalnika, gdy tylko temperatura będzie wystarczająco niska.

Nie wolno usuwać tabliczki znamionowej znajdującej się we wnętrzu urządzenia chłodniczego. Będzie ona potrzebna w przypadku wystąpienia usterki.

Proszę zwrócić uwagę na to, żeby do elektroniki ani do oświetlenia nie dostała się woda.



Niebezpieczeństwo uszkodzeń przez wnikającą wilgoć. Para z myjki parowej może uszkodzić tworzywa i podzespoły elektryczne. Nie stosować myjki parowej do czyszczenia urządzenia.

Przez otwór odpływowy na wodę z odmrażania nie może służyć woda z mycia.

## Wskazówki dotyczące środków czyszczących

We wnętrzu urządzenia chłodniczego stosować wyłącznie środki do czyszczenia i konserwacji obojętne dla żywności.

Aby nie uszkodzić powierzchni, do czyszczenia nie należy stosować **zadnych**:

- środków zawierających sodę, amoniak, kwasy lub chlor,
- środków rozpuszczających osady wapienne,
- środków szorujących, jak np. proszki i mlecza do szorowania, pumeks,
- środków zawierających rozpuszczalniki,
- środków do czyszczenia stali szlachetnej,
- środków do czyszczenia zmywarek do naczyń,
- aerozoli do czyszczenia piekarników,
- środków do mycia szkła,
- szorujących twardych gąbek i szczotek (np. zmywaków do garnków),
- środków do ścierania zabrudzeń,
- ostrych skrobaków metalowych.

Do czyszczenia zalecamy czystą gąbczastą ściereczkę oraz ciepłą wodę z dodatkiem płynu do mycia naczyń.

# Czyszczenie i pielęgnacja

## Przygotowanie urządzenia do czyszczenia

- Wyłączyć urządzenie.
- Wyjąć produkty spożywcze z urządzenia i złożyć je w chłodnym miejscu.
- Odmrozić zamrażalnik (patrz rozdział „Odmrażanie“).
- Do czyszczenia wyjąć wszystkie elementy, które mogą zostać wyjęte.

## Czyszczenie wnętrza

Czyścić urządzenie regularnie, ale przynajmniej raz w miesiącu, a zamrażalnik po każdym odmrażaniu.

W przypadku dłuższego oddziaływania zabrudzeń ich usunięcie może być więcej niemożliwe.

Powierzchnie mogą się przebarwić lub zmienić.

Zabrudzenia najlepiej jest usuwać od razu.

- Wyczyścić **wnętrze** czystą gąbczastą ściereczką, ciepłą wodą z dodatkiem płynu do mycia naczyń.
- Po czyszczeniu zmyć wszystko czystą wodą i wytrzeć do sucha ściereczką.
- Wyczyścić zamrażalnik po każdym odmrażaniu.
- Wszystkie elementy należy myć ręcznie, nie w zmywarce do naczyń.
- Rynienkę i otwór odpływowy na wodę z odmrażania należy czyścić częściej przy pomocy patyczka higienicznego lub podobnego przedmiotu, żeby woda z odmrażania mogła spływać bez przeszkód.
- Aby zapewnić wystarczającą wentylację i uniknąć wytworzenia nieprzyjemnego zapachu, należy pozostawić urządzenie chłodnicze otwarte jeszcze przez chwilę.



## Czyszczenie uszczelki drzwi

 Niebezpieczeństwo uszkodzeń przez nieprawidłowe czyszczenie.

W przypadku potraktowania uszczelki drzwi olejami lub tłuszczami może się ona stać porowata.

Uszczelkę drzwi należy chronić przed olejami i tłuszczami.

- Uszczelkę drzwi należy regularnie myć wyłącznie czystą wodą, a na koniec dokładnie wytrzeć do sucha ściereczką.

## Czyszczenie otworów wentylacyjnych

Osady kurzu zwiększają zużycie energii.

- Otwory wentylacyjne należy regularnie czyścić pędzlem lub odkurzaczem (zastosować w tym celu np. ssawkę pędzlową odkurzacza Miele).

## Po czyszczeniu

- Włożyć wszystkie elementy do urządzenia.
- Włączyć z powrotem urządzenie.
- Włączyć na jakiś czas funkcję SuperCool ❄️, żeby temperatura w urządzeniu chłodniczym szybko opadła.
- Włożyć produkty spożywcze do urządzenia dopiero wtedy, gdy temperatura będzie wystarczająco niska.
- Zamknąć drzwi urządzenia.



## Co robić, gdy...

Większość usterek i błędów, do których dochodzi podczas codziennego użytkowania, można usunąć samodzielnie. W wielu przypadkach pozwoli to zaoszczędzić czas i koszty, ponieważ nie ma wówczas potrzeby wzywania serwisu.

Poniższa tabela powinna być pomocna w ustaleniu przyczyn ewentualnych usterek i błędów i ich usunięciu.

Do czasu usunięcia usterki w miarę możliwości nie należy otwierać urządzenia, aby zminimalizować straty zimna tak bardzo, jak tylko jest to możliwe.

Problem	Przyczyna i postępowanie
<b>Urządzenie nie chłodzi i wskazanie temperatury się nie świeci.</b>	Urządzenie nie jest włączone. ■ Włączyć urządzenie.
	Wtyczka nie jest prawidłowo włożona do gniazdka. ■ Włożyć wtyczkę do gniazdka.
	Zostało wyzwolone zabezpieczenie instalacji domowej. Urządzenie chłodnicze, instalacja domowa lub inne urządzenie mogą być uszkodzone. ■ Wezwać elektrotechnika lub serwis.

Problem	Przyczyna i postępowanie
<p><b>Wskazanie temperatury jest wyświetlane, ale urządzenie chłodnicze nie chłodzi.</b></p>	<p>Włączony jest tryb pokazowy. Umożliwia on sprzedawcom prezentację urządzenia bez włączonego chłodzenia. Do prywatnego użytku to ustawienie nie jest potrzebne.</p> <p>Tryb pokazowy można wyłączyć, przeprowadzając autotest urządzenia:</p> <ul style="list-style-type: none"> <li>■ Wyłączyć urządzenie i włączyć je ponownie po 5 minutach.</li> <li>■ W ciągu następnych 10 sekund nacisnąć przycisk dotykowy SuperCool  i przytrzymać go naciśniętym przez 3-5 sekund, aż rozlegnie się sygnał dźwiękowy.</li> </ul> <p>Rozpoczyna się autotest urządzenia, po chwili rozlega się długi sygnał dźwiękowy.</p> <ul style="list-style-type: none"> <li>- Gdy po zakończeniu autotestu rozlegną się 2 sygnały dźwiękowe i wskazanie temperatury pokaże ustawioną temperaturę, urządzenie chłodnicze jest w porządku.</li> <li>- Urządzenie przechodzi do normalnego trybu pracy.</li> <li>- Jeśli jednak po zakończeniu autotestu rozlegnie się 5 sygnałów dźwiękowych i przycisk dotykowy funkcji SuperCool  będzie migał przez 10 sekund, wystąpiła usterka. Wezwać serwis.</li> </ul>
<p><b>Kompresor włącza się coraz częściej i dłużej, temperatura w urządzeniu jest zbyt niska.</b></p>	<p>Otworki wentylacyjne są zastawione lub zakurzone.</p> <ul style="list-style-type: none"> <li>■ Nie zakrywać otworów wentylacyjnych.</li> <li>■ Regularnie oczyszczać otworki wentylacyjne z kurzu.</li> </ul> <p>Drzwi urządzenia i drzwiczki zamrażalnika były często otwierane.</p> <ul style="list-style-type: none"> <li>■ Drzwi urządzenia lub drzwiczki zamrażalnika otwierać tylko w razie potrzeby i tak krótko, jak to możliwe.</li> </ul> <p>Wymagana temperatura ustawi się sama z powrotem po jakimś czasie.</p> <p>Drzwi urządzenia i/lub drzwiczki zamrażalnika nie są prawidłowo zamknięte. Ewentualnie zamrażalnik ma już grubą warstwę lodu.</p>

## Co robić, gdy...

Problem	Przyczyna i postępowanie
	<ul style="list-style-type: none"><li>■ Zamknąć drzwi urządzenia.</li></ul> <p>Wymagana temperatura ustawi się sama z powrotem po jakimś czasie.</p> <p>Jeśli utworzyła się już gruba warstwa lodu, pogarsza się wydajność chłodzenia, przez co wzrasta zużycie energii.</p> <ul style="list-style-type: none"><li>■ Odmrozić zamrażalnik i go umyć.</li></ul>
	<p>Temperatura w pomieszczeniu jest zbyt wysoka. Im wyższa temperatura otoczenia, tym dłużej pracuje kompresor.</p> <ul style="list-style-type: none"><li>■ Przestrzegać wskazówek w rozdziale „Instalacja“, punkt „Miejsce ustawienia“.</li></ul>
	<p>Urządzenie nie zostało prawidłowo zabudowane w niszy do zabudowy.</p> <ul style="list-style-type: none"><li>■ Zabudować urządzenie chłodnicze zgodnie ze wskazówkami w dołączonej instrukcji montażu.</li></ul>
	<p>Temperatura w urządzeniu chłodniczym jest zbyt nisko ustawiona.</p> <ul style="list-style-type: none"><li>■ Skorygować ustawienia temperatury.</li></ul>
	<p>Zamrażano na raz większą ilość produktów spożywczych.</p> <ul style="list-style-type: none"><li>■ Przestrzegać wskazówek w rozdziale „Zamrażanie i przechowywanie“.</li></ul>
	<p>Funkcja SuperCool ❄️ jest jeszcze włączona.</p> <ul style="list-style-type: none"><li>■ Aby zaoszczędzić energię, funkcję SuperCool ❄️ można wyłączyć samodzielnie wcześniej.</li></ul>



Problem	Przyczyna i postępowanie
<b>Kompresor włącza się coraz rzadziej i krócej, temperatura w urządzeniu wzrasta.</b>	<p>To nie jest usterka. Ustawiona temperatura jest zbyt wysoka.</p> <ul style="list-style-type: none"><li>■ Skorygować ustawienia temperatury.</li><li>■ Skontrolować temperaturę jeszcze raz po 24 godzinach.</li></ul> <p>Mrożonki zaczynają rozmarzać. Temperatura otoczenia, dla której urządzenie zostało przystosowane, nie została osiągnięta. Kompresor włącza się rzadziej, gdy temperatura otoczenia jest zbyt niska. Dlatego w zamrażalniku może się zrobić zbyt ciepło.</p> <ul style="list-style-type: none"><li>■ Przestrzegać wskazówek w rozdziale „Instalacja“, punkt „Miejsce ustawienia“.</li><li>■ Podwyższyć temperaturę w pomieszczeniu.</li></ul>

# Co robić, gdy...

## Ogólne problemy z urządzeniem

Problem	Przyczyna i postępowanie
Rozlega się sygnał ostrzegawczy.	Drzwi urządzenia pozostają otwarte dłużej niż ok. 2 minuty. ■ Zamknąć drzwi urządzenia.
Na wyświetlaczu temperatury pokazywane jest $\square$ lub $E$ .	Wystąpiła usterka. ■ Wezwać serwis.
Podłoga w komorze chłodzenia jest mokra.	Otwór odpływowy na wodę z odmrażania jest zatkany. ■ Wyczyścić rynienkę i otwór odpływowy na wodę z odmrażania.
Mrożonka przymarzła.	Opakowanie produktu spożywczego nie było suche przy wkładaniu. ■ Oddzielić mrożonkę za pomocą tępego przedmiotu, np. trzonka łyżki.
Zamrażalnik ma grubą warstwę lodu.	Drzwiczki zamrażalnika nie zamykają się prawidłowo. ■ Sprawdzić, czy drzwiczki zamrażalnika zamykają się prawidłowo.
	Zamrażalnik musi zostać odmrożony. ■ Odmrozić zamrażalnik i go umyć.

## Nie działa oświetlenie wnętrza

Problem	Przyczyna i postępowanie
<p><b>Nie działa oświetlenie wnętrza.</b></p>	<p>Urządzenie nie jest włączone.</p> <ul style="list-style-type: none"> <li>■ Włączyć urządzenie.</li> </ul> <p>Oświetlenie wnętrza wyłącza się automatycznie po ok. 15 minutach przy otwartych drzwiach urządzenia ze względu na przegrzanie. Jeśli to nie jest przyczyną, wystąpiła usterka.</p> <div style="border: 1px solid gray; padding: 5px; margin-bottom: 10px;"> <p> Niebezpieczeństwo porażenia prądem przez odsłonięte elementy przewodzące prąd elektryczny.</p> <p>Po zdjęciu pokrywki oświetlenia można dotknąć elementów przewodzących prąd elektryczny. Nie usuwać pokrywki oświetlenia. Oświetlenie LED może być naprawiane i wymieniane wyłącznie przez serwis.</p> </div> <div style="border: 1px solid gray; padding: 5px;"> <p> Niebezpieczeństwo zranień przez oświetlenie LED.</p> <p>To oświetlenie klasyfikuje się w grupie ryzyka RG 2. Gdy pokrywka jest uszkodzona, może dojść do zranienia oczu.</p> <p>Przy uszkodzonej pokrywce lampki nie zaglądać z bliska do oświetlenia za pomocą żadnych instrumentów optycznych (lupy itp.).</p> </div> <ul style="list-style-type: none"> <li>■ Wezwać serwis.</li> </ul>

## Przyczyny powstawania hałasu

Normalne odgłosy	Skąd one się biorą?
<b>Wrrrrr...</b>	Warczenie pochodzi z silnika (kompresora). Czasami może być nieco głośniejsze, szczególnie podczas włączania się silnika.
<b>Bul, bul...</b>	Bulgotanie, chlupotanie lub furczenie pochodzi od środka chłodniczego, który przepływa przez instalację.
<b>Klik...</b>	Klikanie można usłyszeć zawsze wtedy, gdy termostat włącza lub wyłącza silnik.
<b>Stuk...</b>	Stukanie słychać zawsze wtedy, gdy w urządzeniu dochodzi do rozprężeń materiałowych.
Proszę pamiętać, że hałasy w układzie chłodniczym związane z pracą silnika i z przepływem nie są możliwe do usunięcia!	

Hałasy	Przyczyna i postępowanie
<b>Grzechotanie, klekotanie, brzęczenie</b>	Urządzenie nie jest wypoziomowane. Wyrównać urządzenie za pomocą poziomnicy. Wykorzystać w tym celu nóżki ustawcze pod urządzeniem lub coś podłożyć.
	Urządzenie dotyka innych mebli lub urządzeń. Proszę je odsunąć.
	Szuflady lub półki ruszają się lub zakleszczają. Sprawdzić wymiary elementów i ewentualnie założyć je ponownie.
	Butelki lub naczynia się dotykają. Rozsunąć nieco butelki lub naczynia.
	Transportowy uchwyt kabla wisi jeszcze na tylnej ścianie urządzenia. Proszę go usunąć.



## Kontakt w przypadku wystąpienia usterki

W razie wystąpienia usterek, których nie można usunąć samodzielnie, proszę powiadomić np. sprzedawcę Miele lub serwis Miele.

Wizytę technika serwisowego Miele można zamówić online na stronie [www.miele.pl](http://www.miele.pl) w zakładce Serwis.

Dane kontaktowe serwisu Miele znajdują się na końcu tego dokumentu.

Serwis wymaga podania oznaczenia modelu i numeru fabrycznego urządzenia (Fabr./SN/Nr.). Obie te informacje znajdują się na tabliczce znamionowej.

Tabliczka znamionowa znajduje się we wnętrzu urządzenia.

## Baza danych EPREL

Od 1 marca 2021 informacje dotyczące etykietowania energetycznego i wymogi dotyczące ekoprojektu będą dostępne w europejskiej bazie danych o produktach (EPREL). Bazę danych o produktach można znaleźć pod następującym linkiem: <https://eprel.ec.europa.eu/>. Tutaj zostaną Państwo poproszeni o wprowadzenie identyfikatora modelu dostawcy.

Identyfikator modelu dostawcy znajduje się na tabliczce znamionowej.

<b>Miele</b>	
E-Nr.: XXXXXX	FD: XXXX Fab. Nr. XXXXXXXX
Type: XXXXXX	XXXXXX
Kühl-/Gefriergerät/refrigerator-freezer/refrigerateur-congelateur	
Klasse/class/classe	
Gesamtvolumen/total volume/volume total	
Kühlfach/fridge comp./comp. refrigerator	
Kaltlagerfach/chill comp./comp. conservateur	
Kellerfach/cellar comp./comp. de rafraichissement	
Tiefkühlfach./bereich/frozen-food comp./comp. congelateur	
Gefrierfach/freezer comp./comp. congelateur	
Gefrierverm./freezing capacity/pouvoir de congelat.	
R600a	XXXXg

## Gwarancja

Okres gwarancji wynosi 2 lata.

Dalsze informacje dotyczące warunków gwarancji w Państwa kraju można uzyskać w serwisie Miele.



Miele Sp. z o.o.  
ul. Czerniakowska 87A  
00-718 Warszawa  
Tel. 22 335 00 00  
[www.miele.pl](http://www.miele.pl)

Miele & Cie. KG  
Carl-Miele-Straße 29  
33332 Gütersloh  
Niemcy

K 7114 E, K 7104 E Selection, K 7314 E, K 7304 E Selection,  
K 7314 F, K 7304 F Selection