

CSC063X

*Specialists in One-pot Cooking*

- SINCE 1970 -

# CROCK·POT®



## 7.5L Digital Slow Cooker

Instruction manual • Notice d'utilisation • Bedienungsanleitung •  
Manual de instrucciones • Manual de instruções • Manuale di istruzioni  
• Gebruiksaanwijzing • Bruksanvisning • Ohjeet • Betjeningsvejledning •  
Instruksjonshåndbok • Instrukcja obsługi • Uživatelská příručka •  
Návod na použitie • Használati utasítás • Manual de utilizare •  
Ръководство за употреба • Priručnik za upotrebu • Εγχειρίδιο χρήσης

English	4
Français/French	9
Deutsch/German	14
Español/Spanish	19
Português/Portuguese	24
Italiano/Italian	29
Nederlands/Dutch	34
Svenska/Swedish	39
Suomi/Finnish	43
Dansk/Danish	48
Norsk/Norwegian	53
Polski/Polish	58
Česky/Czech	63
Slovenčina/Slovakian	67
Magyar/Hungarian	72
Română/Romanian	77
български/Bulgarian	82
Hrvatski/Croatian	87
ΕΛΛΗΝΙΚΑ/Greek	91

## FITTING A PLUG (UK AND IRELAND ONLY)

### This appliance must be earthed.

If the plug is not suitable for the socket outlets in your home, it can be removed and replaced by a plug of the correct type.

If the fuse in a moulded plug needs to be changed, the fuse cover must be refitted. The appliance must not be used without the fuse cover fitted.

If the plug is unsuitable, it should be dismantled and removed from the supply cord and an appropriate plug fitted as detailed. If you remove the plug it must not be connected to a 13 amp socket and the plug must be disposed of immediately.

If the terminals in the plug are not marked or if you are unsure about the installation of the plug please contact a qualified electrician.

Plug should be ASTA approved to BS1363  
Fuse should be ASTA approved to BS1362

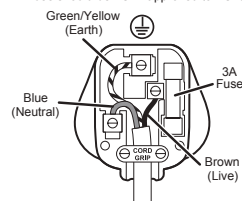

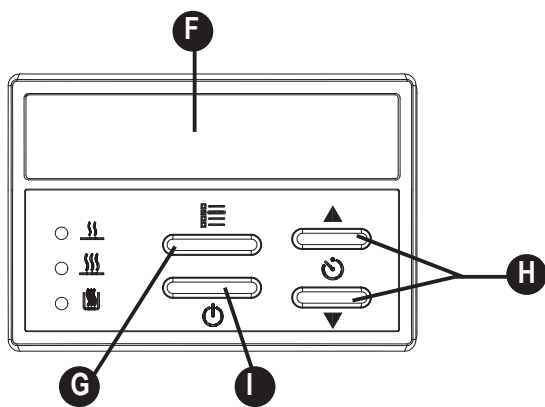
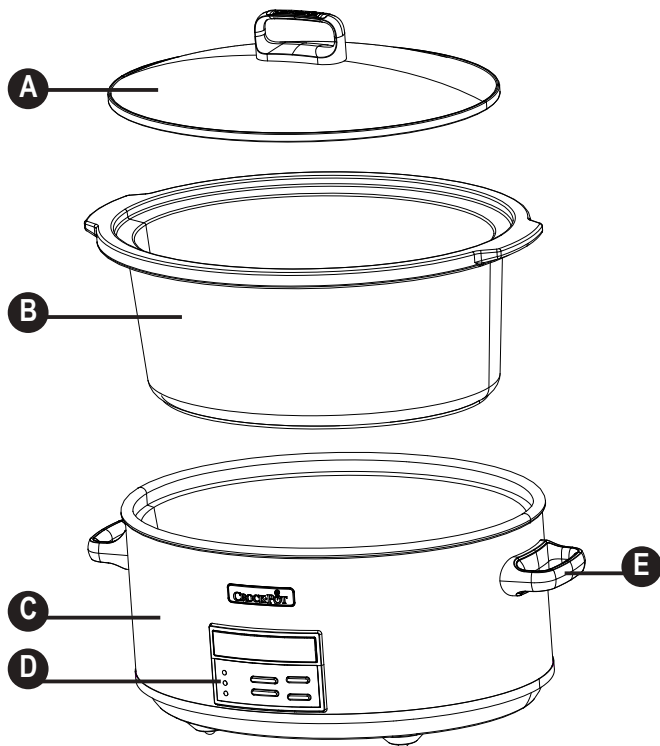

## ENGLISH

### IMPORTANT SAFEGUARDS

READ CAREFULLY AND SAVE FOR FUTURE REFERENCE

This appliance can be used by children aged from 8 years and above and persons with reduced physical, sensory or mental capabilities or lack of experience and knowledge if they have been given supervision or instruction concerning use of the appliance in a safe way and understand the hazards involved. Children shall not play with the appliance. Cleaning and user maintenance shall not be made by children unless they are older than 8 and supervised. Keep the appliance and its cord out of the reach of children aged less than 8 years.

**⚠ Parts of the appliance are liable to get hot during use.**

If the supply cord is damaged, it must be replaced by the manufacturer, its service agent or similarly qualified persons in order to avoid a hazard. Never use this appliance for anything other than its intended use. This appliance is for household use only. Do not use this appliance outdoors. Never immerse the heating base, power cord or plug in water or any other liquid.

**The lid and the stoneware can be washed in the dishwasher or with hot soapy water (See Cleaning Section).**

- This appliance generates heat during use. Adequate precaution must be taken to prevent the risk of burns, scalds, fires or other damage to persons or property caused whilst in use or during cooling.
- Use oven gloves or a cloth and beware of escaping steam when opening or removing the lid.
- Always ensure that hands are dry before handling the plug or switching on the appliance.
- Always use the appliance on a stable, secure, dry and level surface.
- The heating base of the appliance must not be placed on or near any potentially hot surfaces (such as a gas or electric hob).
- Do not use the appliance if it has been dropped, if there are any visible signs of damage or if it is leaking.
- Ensure the appliance is switched off and unplugged from the supply socket after use and before cleaning.
- Always allow the appliance to cool before cleaning or storing.
- Never let the power cord hang over the edge of a worktop, touch hot surfaces or become knotted, trapped or pinched.
- NEVER attempt to heat any food item directly inside the base unit. Always use the removable stoneware.
- Some surfaces are not designed to withstand the prolonged heat generated by certain appliances. Do not set the appliance onto a surface that may be damaged by heat. We recommend placing an insulating pad or trivet under the appliance to prevent possible damage to the surface.
- The slow cooker lid is made of tempered glass. Always inspect the lid for chips, cracks or any other damage. Do not use the glass lid if it is damaged, as it may shatter during use.

### PARTS

- |                               |                                    |
|-------------------------------|------------------------------------|
| <b>A</b> Glass lid            | <b>G</b> Temperature select button |
| <b>B</b> Stoneware            | <b>H</b> Timer up/down buttons     |
| <b>C</b> Heating base         | <b>I</b> Standby button            |
| <b>D</b> Control panel        | <b>J</b> Power cord (not shown)    |
| <b>E</b> Carrying handles     |                                    |
| <b>F</b> Time setting display |                                    |

## PREPARING FOR USE



Before you use your Crock-Pot® slow cooker, remove all packaging and wash the lid and stoneware with warm soapy water and dry thoroughly.

**IMPORTANT NOTES:** Some countertop and table surfaces are not designed to withstand the prolonged heat generated by certain appliances. Do not set the heated unit on a heat sensitive surface. We recommend placing a hot pad or trivet under your slow cooker to prevent possible damage to the surface.

Please use caution when placing your stoneware on a ceramic or smooth glass cook top stove, countertop, table, or other surface. Due to the nature of the stoneware, the rough bottom surface may scratch some surfaces if caution is not used. Always place protective padding under stoneware before placing it on a table or countertop.

During initial use of this appliance, some slight smoke or odour may be detected. This is normal with many heating appliances and will not recur after a few uses.

## HOW TO USE YOUR SLOW COOKER

1. Place the stoneware into the heating base, add your ingredients into the stoneware and cover with the lid. Plug in your slow cooker.
2. Select the temperature setting using the temperature select button **G**. The high temperature light () or low temperature light () will come on.

**NOTE:** The KEEP WARM setting () is ONLY for keeping food that has already been cooked warm. DO NOT cook on the WARM setting. We do not recommend using the WARM setting for more than 4 hours.

3. Press the timer up/down buttons **H** to select a cooking time. The time can be set in increments of 30 minutes up to 20 hours. Select the time based on the length of time indicated in the recipe. The time will begin to count down in one minute increments.
4. When cooking has finished, your slow cooker will automatically switch to the KEEP WARM setting and the keep warm light () will come on.
5. To stop cooking, press the standby button **I**. Follow steps 2 and 3 above to return to cooking. To turn your slow cooker OFF, unplug it from the supply socket.

### USAGE NOTES

- If the mains power has been interrupted (power cut), the display and lights will flash when the power is restored. All the slow cooker settings will have been lost. As a result, the food may be unsafe to eat. If you are unaware of how long the power was off, we suggest you discard the food inside.
- To avoid over or under-cooking, always fill the stoneware  $\frac{1}{2}$  to  $\frac{3}{4}$  full and conform to the recommended cooking times.
- Do not overfill the stoneware. To prevent spillover, do not fill the stoneware higher than  $\frac{3}{4}$  full.
- If desired, you can manually switch to the warm setting () when your recipe has finished cooking.
- Always cook with the lid on for the recommended time. Do not remove the lid during the first two hours of cooking to allow the heat to build up efficiently.
- Always wear oven gloves when handling the lid. Beware of escaping steam when opening the lid.
- Unplug when cooking has finished and before cleaning.

- The removable stoneware is ovenproof. Do not use removable stoneware on a gas burner, electric hob or under grill. Refer to chart below.

Part	Dishwasher safe	Oven safe	Microwave safe	Hob safe
Lid	Yes	Yes	No	No
Stoneware	Yes	Yes	Yes *	No

\* Refer to your Microwave manual for operation with stoneware.

## GUIDE TO ADAPTING RECIPES

This guide is designed to help you adapt your own and other recipes for your slow cooker. Many of the normal preparatory steps are unnecessary when using your slow cooker. In most cases all ingredients can go into your slow cooker at once and cook all day. General:

- Allow sufficient cooking time.
- Always cook with the lid on.
- For best results and to prevent food from drying or burning, always ensure an adequate amount of liquid is used in the recipe.

RECIPE TIME	COOK ON LOW (⏻)	COOK ON HIGH (⏹)
15 - 30 minutes	4 - 6 hours	1½ - 2 hours
30 - 45 minutes	6 - 10 hours	3 - 4 hours
50 minutes - 3 hours	8 - 10 hours	4 - 6 hours

### PASTA AND RICE:

- For best results, use long grain rice unless the recipe states otherwise. If the rice is not cooked completely after the suggested time, add an extra 1 to 1½ cups of liquid per cup of cooked rice and continue cooking for 20 to 30 minutes.
- For best pasta results, add the pasta to the slow cooker during the last 30 to 60 minutes of cook time.

### BEANS:

- Dried beans, especially red kidney beans, should be boiled before adding to a recipe.
- Fully cooked canned beans may be used as a substitute for dried beans.

### VEGETABLES:

- Many vegetables benefit from slow cooking and are able to develop their full flavour. They tend not to overcook in your slow cooker as they might in your oven or on your hob.
- When cooking recipes with vegetables and meat, place vegetables into the stoneware before meat. Vegetables usually cook more slowly than meat in the slow cooker and benefit from being partially immersed in the cooking liquid.
- Place vegetables near the sides or bottom of the stoneware to help cooking.

### MILK:

- Milk, cream, and sour cream break down during extended cooking. When possible, add during the last 15 to 30 minutes of cooking.
- Condensed soups may be substituted for milk and can cook for extended times.

### SOUPS:

- Some recipes call for large amounts of water/stock. Add the soup ingredients to the stoneware first then add water/stock only to cover. If a thinner soup is desired, add more liquid when serving.

### MEATS:

- Trim fat, rinse well, and pat meat dry with paper towels.
- Browning meat beforehand allows fat to be drained off before slow cooking and also adds greater depth of flavour.
- Meat should be positioned so that it rests in the stoneware without touching the lid.
- For smaller or larger cuts of meat, alter the amount of vegetables or potatoes so that the stoneware is always ½ to ¾ full.
- The size of the meat and the recommended cook times are just estimates and can vary depending upon the specific cut, type, and bone structure. Lean meats such as chicken or pork tenderloin tend to cook faster than meats with more

connective tissue and fat such as brisket or pork shoulder. Cooking meat on the bone versus boneless will increase required cook times.

- Cut meat into smaller pieces when cooking with precooked foods such as beans, or light vegetables such as mushrooms, diced onion, aubergine, or finely minced vegetables. This enables all food to cook at the same rate.

#### **FISH:**

- Fish cooks quickly and should be added at the end of the cooking cycle during the last fifteen minutes to one hour of cooking.

#### **LIQUID:**

- It might appear that slow cooker recipes only have a small quantity of liquid in them but the slow cooking process differs from other cooking methods in that the added liquid in the recipe will almost double during the cooking time. If you are adapting a recipe for your slow cooker from a conventional recipe, please reduce the amount of liquid before cooking.

## **CLEANING**

**ALWAYS unplug your slow cooker from the electrical outlet, and allow it to cool before cleaning.**

CAUTION: Never immerse the heating base, power cord or plug in water or any other liquid.

- The lid and stoneware can be washed in the dishwasher or with hot, soapy water. Do not use abrasive cleaning compounds or scouring pads. A cloth, sponge, or rubber spatula will usually remove residue. To remove water spots and other stains, use a non-abrasive cleaner or vinegar.
- As with any fine ceramic, the stoneware and lid will not withstand sudden temperature changes. Do not wash the stoneware or lid with cold water when they are hot.
- The outside of the heating base may be cleaned with a soft cloth and warm, soapy water. Wipe dry. Do not use abrasive cleaners.
- No other servicing should be performed.
- Note: After cleaning allow the stoneware to air dry before storing.

## **AFTER SALES SERVICE**

These appliances are built to the very highest of standards. There are no user serviceable parts. Follow these steps if the unit fails to operate:

1. Check that the instructions have been followed correctly.
2. Check that the fuse has not blown.
3. Check that the mains supply is functional.

In the case the appliance still does not operate but is under warranty, return the product to the place it was purchased for a replacement. Please be aware that a valid form of proof of purchase will be required. For additional support, please contact our Consumer Service Department at 0900 81 65 10 (Spain), 0805 542 055 (France), 0800 028 7154 (rest of EU) or by email at [CrockpotEurope@newellco.com](mailto:CrockpotEurope@newellco.com)

## GUARANTEE

Please keep your receipt as this will be required for any claims under this guarantee.

This appliance is guaranteed for 2 years after your purchase as described in this document.

During this guaranteed period, if in the unlikely event the appliance no longer functions due to a design or manufacturing fault, please take it back to the place of purchase, with your till receipt and a copy of this guarantee.

The rights and benefits under this guarantee are additional to your statutory rights, which are not affected by this guarantee. Only Jarden Consumer Solutions (Europe) Limited ("JCS (Europe)") has the right to change these terms.

JCS (Europe) undertakes within the guarantee period to repair or replace the appliance, or any part of appliance found to be not working properly free of charge provided that:

- you promptly notify the place of purchase or JCS (Europe) of the problem; and
- the appliance has not been altered in any way or subjected to damage, misuse, abuse, repair or alteration by a person other than a person authorised by JCS (Europe).

Faults that occur through, improper use, damage, abuse, use with incorrect voltage, acts of nature, events beyond the control of JCS (Europe), repair or alteration by a person other than a person authorised by JCS (Europe) or failure to follow instructions for use are not covered by this guarantee. Additionally, normal wear and tear, including, but not limited to, minor discoloration and scratches are not covered by this guarantee.

The rights under this guarantee shall only apply to the original purchaser and shall not extend to commercial or communal use.

If your appliance includes a country-specific guarantee or warranty insert please refer to the terms and conditions of such guarantee or warranty in place of this guarantee or contact your local authorized dealer for more information.

Waste electrical products should not be disposed of with household waste. Please recycle where facilities exist. E-mail us at [crockpoteurope@newellco.com](mailto:crockpoteurope@newellco.com) for further recycling and WEEE information.

Jarden Consumer Solutions (Europe) Limited  
5400 Lakeside  
Cheadle Royal Business Park  
Cheadle  
SK8 3GQ  
UK





## FRANÇAIS

### IMPORTANT : CONSIGNES DE SECURITE

LISEZ AVEC ATTENTION ET CONSERVER POUR RÉFÉRENCE

Cet appareil peut être utilisé par des enfants âgés de 8 ans ou plus, s'ils sont surveillés, s'ils ont reçu des instructions sur l'utilisation de l'appareil en toute sécurité et s'ils ont conscience des dangers encourus. Le nettoyage et l'entretien ne doivent pas être effectués par des enfants, sauf s'ils ont 8 ans ou plus et s'ils sont surveillés. Tenir l'appareil et son cordon hors de portée des enfants de moins de 8 ans. Les enfants ne doivent pas jouer avec l'appareil. Les appareils peuvent être utilisés par des personnes dont les capacités physiques, sensorielles ou mentales sont réduites ou qui manquent d'expérience et de connaissances, si elles sont surveillées, si elles ont reçu les instructions sur l'utilisation de l'appareil en toute sécurité et si elles ont conscience des dangers encourus.

⚠ Certaines parties de cet appareil risquent de devenir très chaudes en cours d'utilisation.

En cas de détérioration du fil électrique ou de la prise d'alimentation, ils doivent être remplacés par le fabricant, son agent de service après-vente ou une personne qualifiée pour éviter tout danger.

N'utilisez ce produit qu'aux fins pour lesquelles il est prévu. Cet appareil est destiné à être utilisé dans des applications domestiques et analogues telles que: des coins cuisines réservés au personnel dans des magasins, bureaux et autres environnements professionnels; dans des fermes; l'utilisation par les clients des hôtels, motels et autres environnements à caractère résidentiel; des environnements du type chambres d'hôtes. Cet appareil est conçu exclusivement pour une utilisation domestique. N'utilisez pas cet appareil à l'extérieur.

Ne plongez pas la base chauffante, son cordon d'alimentation ou sa prise dans de l'eau ou tout autre liquide.

Lavez le couvercle et la cocotte en grès au lave-vaisselle ou dans de l'eau chaude savonneuse (Voir section consacrée au nettoyage).

- Cet appareil génère de la chaleur en cours d'utilisation. Prenez des précautions concernant la prévention des brûlures, des projections d'eau bouillante, des flammes ou tout autre dommage occasionné aux personnes ou aux biens qui peuvent se produire en touchant l'extérieur pendant les phases d'utilisation ou de refroidissement.
- Utilisez des gants de cuisine ou un torchon et prenez garde à la vapeur qui s'échappe lorsque vous ouvrez ou enlevez le couvercle.
- Assurez-vous que vos mains sont sèches avant de manipuler la prise ou de mettre l'appareil en marche.
- Utilisez toujours l'appareil sur une surface stable, sûre, sèche et horizontale.
- La base chauffante de cet appareil ne doit pas être placée sur ou près d'une surface potentiellement chaude (une plaque de cuisson électrique ou au gaz, par exemple).
- N'utilisez pas l'appareil s'il a subi un choc, ou en cas de signes visibles de dommages ou en cas de fuite.
- Assurez-vous que l'appareil est arrêté et débranchez-le avant de le nettoyer.
- Attendez toujours que l'appareil se refroidisse avant de le nettoyer ou le ranger.
- Ne laissez pas le cordon d'alimentation pendre dans le vide, toucher des surfaces chaudes ou s'emmêler, se bloquer ou se pincer.
- Ne tentez JAMAIS de réchauffer un plat directement à l'intérieur de la cuve. Utilisez toujours la cocotte amovible.
- Certaines surfaces ne sont pas conçues pour supporter une exposition prolongée à la chaleur générée par certains appareils. Ne placez pas l'appareil sur une surface susceptible d'être endommagée par la chaleur. Il est recommandé de placer un support résistant à la chaleur ou un dessous-de-plat sous l'appareil pour éviter d'endommager la surface.
- Le couvercle de la mijoteuse est en verre trempé. Avant chaque utilisation, assurez-vous qu'il n'est ni ébréché, ni fissuré et qu'il est exempt de tout autre défaut. N'utilisez pas le couvercle en verre s'il est endommagé, car il risque de se briser en cours de cuisson.

## GUIDE DES PIÈCES

- |          |                               |          |                                       |
|----------|-------------------------------|----------|---------------------------------------|
| <b>A</b> | Couvercle en verre            | <b>G</b> | Touche de sélection de la température |
| <b>B</b> | Cocotte en céramique          | <b>H</b> | Touches haut/bas du minuteur          |
| <b>C</b> | Base chauffante               | <b>I</b> | Touche Veille                         |
| <b>D</b> | Panneau de commande           | <b>J</b> | Cordon d'alimentation (non illustré)  |
| <b>E</b> | Poignée de transport          |          |                                       |
| <b>F</b> | Affichage du temps de cuisson |          |                                       |

## AVANT D'UTILISER L'APPAREIL



Avant d'utiliser la mijoteuse Crock-Pot®, retirez tout emballage et lavez le couvercle et la cocotte amovible dans de l'eau chaude savonneuse, puis séchez-les soigneusement.

**REMARQUES IMPORTANTES :** certaines surfaces de travail et de table ne sont pas conçues pour supporter une exposition prolongée à la chaleur générée par certains appareils. Ne placez pas l'appareil chaud ou la cocotte sur une surface sensible à la chaleur. Il est recommandé de placer un support résistant à la chaleur ou un dessous-de-plat sous la mijoteuse pour éviter d'endommager la surface.

Faites attention lorsque vous placez la cocotte sur une plaque de cuisson, un plan de travail, une table ou toute autre surface en céramique ou en verre. Parce que le dessous de la cocotte n'est pas lisse, il risque de rayer certaines surfaces si vous ne prenez pas les précautions nécessaires. Veillez à placer un tissu matelassé sous la cocotte avant de la poser sur une table ou un plan de travail.

Lors de la première utilisation de la mijoteuse, une légère odeur ou un peu de fumée risque de se dégager de l'appareil. Ce phénomène se produit sur la plupart des appareils chauffants et disparaîtra après quelques utilisations.

## UTILISATION DE LA MIJOTEUSE-SAUTEUSE

1. Placez la cocotte sur la base chauffante, ajoutez les ingrédients dans la cocotte et posez le couvercle. Branchez la mijoteuse.
2. Sélectionnez la température appropriée à l'aide de la touche de sélection de la température **G**. Le voyant lumineux de température élevée (  ) ou de faible température (  ) s'allume.

REMARQUE : le programme TENIR AU CHAUD (  ) est RÉSERVÉ aux plats déjà cuits dans la mijoteuse. N'utilisez pas le programme TENIR AU CHAUD pour cuire un plat. Nous vous recommandons de ne pas utiliser le programme TENIR AU CHAUD pendant plus de 4 heures.

3. Appuyez sur les touches haut/bas du minuteur **H** pour sélectionner une durée de cuisson. Vous pouvez régler la durée de cuisson par incréments de 30 minutes jusqu'à une valeur maximale de 20 heures. Sélectionnez la durée de cuisson indiquée dans la recette. Le compte à rebours débute minute par minute.
4. Une fois la cuisson terminée, la mijoteuse active automatiquement le programme TENIR AU CHAUD et le voyant lumineux correspondant (  ) s'allume.
5. Pour arrêter la cuisson, appuyez sur la touche Veille **I**. Exécutez les étapes 2 et 3 pour reprendre la cuisson. Pour arrêter la mijoteuse, débranchez-la.

## CONSEILS D'UTILISATION

- Si l'alimentation a été interrompue (en cas de panne d'électricité, par exemple), l'écran et les voyants lumineux clignotent une fois l'alimentation rétablie. Tous les programmes définis auront été désactivés. Les aliments risquent alors d'être impropres à la consommation. Si vous ignorez combien de temps a duré la panne d'électricité, nous vous recommandons de jeter le contenu de la cocotte.
- Pour éviter qu'un plat ne soit trop ou pas assez cuit, veillez à remplir la cocotte à la moitié ou aux  $\frac{3}{4}$  et respectez le temps de cuisson indiqué.
- Ne remplissez pas trop la cocotte. Pour éviter les éclaboussures, veillez à ce que la cocotte ne soit pas plus de  $\frac{3}{4}$  pleine.
- Le cas échéant, vous pouvez activer manuellement le réglage  (maintien au chaud) lorsque la cuisson du plat est terminée.
- Mijotez toujours un plat en utilisant le couvercle pendant la durée de cuisson recommandée. Ne soulevez pas le couvercle pendant les deux premières heures de cuisson pour éviter toute perte de chaleur.
- Utilisez des gants de cuisine lorsque vous manipulez le couvercle ou la cocotte amovible. Faites attention à la vapeur qui se dégage lorsque vous soulevez ou que vous enlevez le couvercle.
- Débranchez la mijoteuse lorsque la cuisson est terminée et avant de la nettoyer.
- La cocotte amovible passe au four. N'utilisez pas la cocotte amovible sur une cuisinière à gaz, une plaque de cuisson électrique ou sous le grill. Reportez-vous au tableau ci-dessous.



Pièce	Lave-vaisselle	Four	Micro-Ondes	Gaz Ou Plaque Électrique
Couvercle	Oui	Oui	Non	Non
Cocotte en céramique	Oui	Oui	Oui*	Non

\* En ce qui concerne la cocotte en céramique, reportez-vous à la notice d'utilisation de votre micro-ondes.

## COMMENT ADAPTER DES RECETTES

Ce guide a pour mission de vous aider à adapter vos recettes traditionnelles à la cuisson en mijoteuse. La plupart des étapes de préparation standard sont superflues lorsque vous utilisez la mijoteuse. Il suffit généralement de placer tous les ingrédients en même temps dans la cocotte et de les laisser mijoter toute la journée. Conseils généraux :

- Laissez mijoter le plat suffisamment longtemps.
- Placez le couvercle sur la cocotte.
- Pour de meilleurs résultats et pour éviter aux aliments de sécher ou brûler, assurez-vous que la recette utilise suffisamment de liquide.

DURÉE INDIQUÉE DANS LA RECETTE	CUISSON EN MODE FAIBLE 	CUISSON EN MODE ÉLEVÉE 
De 15 à 30 minutes	4 à 6 heures	1½ à 2 heures
De 30 à 45 minutes	6 à 10 heures	3 à 4 heures
50 minutes à 3 heures	8 à 10 heures	4 à 6 heures

### LES PÂTES ET LE RIZ :

- Pour obtenir de meilleurs résultats, utilisez du riz à grains longs, du riz basmati ou un riz spécial comme l'indique la recette. Si le riz n'est pas complètement cuit après la durée de cuisson suggérée, ajoutez une tasse à une tasse et demie de liquide par tasse de riz cuit et poursuivez la cuisson pendant 20 à 30 minutes.
- Pour obtenir de meilleurs résultats en ce qui concerne les pâtes, ajoutez-les dans la mijoteuse 30 à 60 minutes avant la fin de la cuisson.

### LES HARICOTS :

- Les haricots doivent être totalement attendris avant de les mélanger avec des aliments sucrés ou acides. Le sucre et l'acide ont un effet durcissant sur les haricots et les empêcheront de se ramollir.
- Les haricots secs, en particulier les haricots rouges, devraient être passés à l'eau bouillante avant de les ajouter au reste des ingrédients de la recette.
- Il est possible de remplacer les haricots secs avec des haricots cuits en boîte.

### **LES LEGUMES :**

- Beaucoup de légumes bénéficient d'une cuisson lente car ils révèlent alors toute leur saveur. Il est plus difficile de cuire excessivement des légumes dans une mijoteuse qu'il ne l'est dans un four ou sur une plaque de cuisson.
- Lorsque vous préparez un plat avec des légumes et de la viande, mettez les légumes dans la mijoteuse avant la viande. De manière générale, dans la mijoteuse, les légumes cuisent plus lentement que la viande.
- Placez les légumes au fond de la cocotte pour qu'ils cuisent correctement.

### **LE LAIT :**

- Le lait, la crème et la crème fraîche se désintègrent si la cuisson est longue. Si possible, ajouter ces ingrédients 15 à 30 minutes avant la fin de la cuisson.
- Vous pouvez remplacer le lait avec de la soupe condensée car elle résiste à une longue cuisson.

### **SOUPES :**

- Certaines recettes stipulent un volume élevé d'eau ou de bouillon. Commencez par placer les ingrédients d'une soupe dans la mijoteuse, puis recouvrez-les d'eau ou de bouillon, sans plus. Si vous préférez une consistance moins épaisse, ajoutez du liquide au moment de servir.

### **LES VIANDES :**

- Enlever le gras, rincer et sécher la viande avec une serviette en papier.
- Faire revenir au préalable les morceaux de viande permet de jeter la graisse avant de les cuire dans la mijoteuse et intensifie la saveur du plat.
- Placez la viande de sorte qu'elle ne touche pas le couvercle de la mijoteuse.
- Si vous utilisez des morceaux de viande plus petits ou plus gros, modifiez en conséquence la proportion de légumes ou de pommes de terre de sorte que la cocotte soit toujours remplie à moitié ou aux trois quarts.
- La taille des morceaux de viande et les temps de cuisson recommandés ne sont que des estimations et peuvent varier en fonction du morceau, du type de viande et de la structure de l'os. Les viandes maigres comme par exemple le poulet ou le rôti de porc ont tendance à cuire plus vite que les viandes avec plus de tissus adipeux et de gras comme par exemple l'épaule de bœuf ou de porc. Faire cuire la viande sur l'os au lieu d'enlever l'os augmentera le temps de cuisson.
- Couper la viande en petits morceaux lorsque vous la cuisez avec des aliments précuits comme par exemple des haricots, des fruits, des légumes légers tels que des champignons, des oignons coupés en rondelles, des aubergines ou des légumes en julienne. Ceci permet à tous les ingrédients d'être cuits en même temps.

### **LE POISSON :**

- Le poisson cuit rapidement et il convient de l'ajouter entre quinze minutes et une heure avant la fin de la cuisson.

### **LE LIQUIDE :**

- Il peut sembler à première vue que les recettes pour mijoteuses ne contiennent qu'une faible quantité de liquide, mais le processus de cuisson lente diffère des autres méthodes de cuisson, en ce sens que le liquide indiqué dans la recette double quasiment pendant la cuisson. Si vous adaptez une recette traditionnelle pour cuire un plat dans la mijoteuse, veillez à réduire la quantité de liquide placé dans la cocotte.

## NETTOYAGE

**Débranchez SYSTÉMATIQUEMENT la mijoteuse et laissez-la refroidir avant de la nettoyer.**

ATTENTION : ne plongez pas la base chauffante, son cordon d'alimentation ou sa prise dans de l'eau ou tout autre liquide.

- Lavez le couvercle et la cocotte en céramique au lave-vaisselle ou à l'eau chaude additionnée de produit vaisselle. N'utilisez pas de détergents abrasifs ou d'éponges à récurer. Un chiffon, une éponge ou une spatule en caoutchouc permettent généralement d'éliminer les résidus. Pour enlever toute marque d'eau et autre tache, utilisez un produit non abrasif ou du vinaigre.
- Comme toute céramique de qualité, la cocotte et le couvercle ne supportent pas les changements soudains de température. Ne les lavez pas à l'eau froide s'ils sont encore chauds.
- Nettoyez l'extérieur de la base chauffante à l'aide d'un chiffon doux trempé dans de l'eau chaude savonneuse. Essuyez-la soigneusement. N'utilisez pas de détergent abrasif.
- N'effectuez aucune autre opération d'entretien.
- Remarque : lorsque vous avez lavé la cocotte, laissez-la sécher à l'air libre avant de la ranger.

## GARANTIE

Veillez conserver votre ticket de caisse, il vous sera demandé lors de toute réclamation sous garantie. Cet appareil est garanti 2 ans à partir de la date d'achat, comme indiqué dans le présent document.

Dans le cas peu probable d'une panne résultant d'un défaut de conception ou de fabrication au cours de la période de garantie, veuillez rapporter l'appareil au magasin où vous l'avez acheté avec votre ticket de caisse et une copie de cette garantie.

Vos droits statutaires ne sont aucunement affectés par cette garantie. Seul Jarden Consumer Solutions (Europe) Limited (« JCS (Europe) ») peut modifier ces dispositions.

JCS (Europe) s'engage à réparer ou remplacer gratuitement, pendant la période de garantie, toute pièce de l'appareil qui se révèle défectueuse sous réserve que :

- vous avertissiez rapidement le magasin ou JCS (Europe) du problème ;
- l'appareil n'ait pas été altéré de quelque manière que ce soit ou endommagé, utilisé incorrectement ou abusivement, ou bien réparé ou altéré par une personne autre qu'une personne agréée par JCS (Europe) Products Europe.

Cette garantie ne couvre pas les défauts liés à une utilisation incorrecte, un dommage, une utilisation abusive, l'emploi d'une tension incorrecte, les catastrophes naturelles, les événements hors du contrôle de JCS (Europe), une réparation ou une altération par une personne autre qu'une personne agréée par JCS (Europe) ou le non-respect des instructions d'utilisation. De plus, cette garantie ne couvre pas non plus l'usure normale, y compris, mais sans limitation, les petites décolorations et éraflures.

Cette garantie s'applique uniquement à l'acheteur d'origine et elle n'étend aucun droit à toute personne acquérant l'appareil pour un usage commercial ou communal.

Si votre appareil est accompagné d'une garantie locale ou d'une carte de garantie, veuillez en consulter les dispositions et conditions en vigueur, ou vous adresser à votre revendeur local pour en savoir plus.

Les déchets d'équipement électrique ne doivent pas être mélangés aux ordures ménagères. Veuillez recycler si vous en avez la possibilité. Envoyez-nous un email à [crockpoteurope@newellco.com](mailto:crockpoteurope@newellco.com) pour plus d'informations sur le recyclage et la directive WEEE.

Jarden Consumer Solutions (Europe) Limited  
5400 Lakeside  
Cheadle Royal Business Park  
Cheadle  
SK8 3GQ  
United Kingdom





## **DEUTSCH**

### **WICHTIGE SICHERHEITSHINWEISE**

**LESEN SIE DIESE HINWEISE SORGFÄLTIG DURCH UND VERWAHREN SIE SIE GUT**

**Dieses Gerät kann von Kindern ab 8 Jahren und Personen mit eingeschränkten körperlichen, sensorischen oder geistigen Fähigkeiten oder mangelnder Erfahrung und Wissen verwendet werden, wenn sie entsprechend in die sichere Anwendung eingewiesen wurden und die damit verbundenen Gefahren verstehen. Kinder dürfen das Gerät nicht als Spielzeug verwenden. Die Reinigung und Wartung des Geräts darf von Kindern ab 8 Jahren nur unter Aufsicht durchgeführt werden. Achten Sie darauf, dass sich das Gerät und das dazugehörige Kabel außerhalb der Reichweite von Kindern unter 8 Jahren befinden.**

**⚠ Teile des Geräts können während des Betriebs heiß werden.**

**Beschädigte Stromkabel müssen durch den Hersteller, den Kundendienst oder andere qualifizierte Personen ersetzt werden, um Gefahren auszuschließen.**

**Setzen Sie das Gerät nie für Zwecke ein, für die es nicht bestimmt ist. Das Gerät wurde für die Verwendung in Privathaushalten entwickelt. Verwenden Sie das Gerät nicht im Freien.**

**Tauchen Sie den Heiztopf, das Stromkabel oder den Stecker nicht in Wasser oder andere Flüssigkeiten.**

**Der Deckel und der Steinguttopf können in der Spülmaschine oder mit heißem Seifenwasser gereinigt werden (Siehe Abschnitt "Reinigung").**

- Dieses Geräts erzeugt während des Betriebs Hitze. Treffen Sie angemessene Vorsichtsmaßnahmen, um Verbrennungen, Verbrühungen, Brände und andere Schäden an Personen und Eigentum, die durch die Berührung während des Betriebs oder der Abkühlphase entstehen können, zu vermeiden.
- Verwenden Sie Topfhandschuhe oder ein Geschirrtuch und achten Sie beim Öffnen oder Abnehmen des Deckels auf entweichenden Dampf.
- Stellen Sie immer sicher, dass Ihre Hände trocken sind, bevor Sie den Stecker berühren oder das Gerät einschalten.
- Verwenden Sie das Gerät nur auf einer stabilen, sicheren, trockenen und ebenen Unterlage.
- Stellen Sie den Heiztopf des Geräts nicht in die Nähe von oder auf Oberflächen, die heiß werden können (z. B. einen Herd oder Kochfelder).
- Verwenden Sie das Gerät nicht, wenn es heruntergefallen ist, Beschädigungen sichtbar sind oder das Gerät leckt.
- Stellen Sie vor dem Reinigen sicher, dass das Gerät ausgestellt ist und trennen Sie es von der Stromzufuhr. Das Gerät kann so vor der Reinigung oder Lagerung abkühlen.
- Achten Sie darauf, dass das Stromkabel nicht über den Rand der Arbeitsfläche hängt, heiße Oberflächen berührt, verknotet, eingeklemmt wird oder sich verfängt.
- Versuchen Sie NICHT, Lebensmittel direkt im Außentopf zu erhitzen. Verwenden Sie immer die herausnehmbare Kochschüssel.
- Oberflächen können Schaden nehmen, wenn sie längere Zeit Hitze ausgesetzt sind. Stellen Sie das Gerät nicht auf Oberflächen, die durch Hitze beschädigt werden können. Wir empfehlen, eine isolierende Unterlage oder einen Untersetzer unter das Gerät zu legen, um mögliche Schäden zu vermeiden.
- Der Deckel des Schongarers ist aus Hartglas gefertigt. Untersuchen Sie den Deckel immer auf Absplitterungen, Risse und andere Schäden. Benutzen Sie den Glasdeckel nicht, wenn er beschädigt ist, da er sonst während der Verwendung zerspringen kann.



## BESTANDTEILE

- |          |                         |          |                              |
|----------|-------------------------|----------|------------------------------|
| <b>A</b> | Glasdeckel              | <b>G</b> | Temperaturregler             |
| <b>B</b> | Kochschüssel            | <b>H</b> | Tasten für Timereinstellung  |
| <b>C</b> | Heiztopf                | <b>I</b> | Standbytaste                 |
| <b>D</b> | Bedienfeld              | <b>J</b> | Netzkabel (nicht abgebildet) |
| <b>E</b> | Tragegriffe             |          |                              |
| <b>F</b> | Anzeige Zeiteinstellung |          |                              |

## VOR DEM GEBRAUCH

Entfernen Sie vor dem ersten Gebrauch des Crock-Pot® Schongarers die Verpackung vollständig. Spülen Sie den Deckel und die herausnehmbare Kochschüssel mit warmem Seifenwasser und trocknen Sie diese gründlich ab.

**WICHTIGE HINWEISE:** Manche Arbeits- und Tischflächen können Schaden nehmen, wenn sie längerer Zeit Hitze ausgesetzt sind. Stellen Sie das heiße Gerät oder die heiße Kochschüssel nicht auf eine hitzeempfindliche Ablage. Wir empfehlen, eine isolierende Unterlage oder einen Untersetzer unter den Schongarer zu legen, um mögliche Schäden zu vermeiden.

Bitte setzen Sie die Kochschüssel vorsichtig auf Keramik- oder Glaskochfeldern, Arbeitsflächen, Tischen oder anderen Oberflächen ab. Bei unvorsichtigem Umgang kann die raue Unterseite der Kochschüssel auf bestimmten Oberflächen Kratzer verursachen. Schützen Sie diese Oberflächen, indem Sie eine weiche Unterlage unter die Schüssel legen.

Beim ersten Gebrauch des Geräts ist möglicherweise eine leichte Rauch- oder Geruchsentwicklung festzustellen. Dies geschieht nur die ersten Male und ist bei Geräten, die erhitzt werden, üblich.

## NUTZUNG DES SAUTÉ-SCHONGARERS

1. Stellen Sie die Kochschüssel in den Heiztopf, platzieren Sie die Zutaten in der Schüssel und setzen Sie den Deckel auf. Stecken Sie den Stecker des Schongarers in die Steckdose.
2. Wählen Sie mithilfe des Temperaturreglers **G** die gewünschte Temperatur. Die Anzeileuchte für hohe Temperaturen ( $\text{H}$ ) oder niedrige Temperaturen ( $\text{L}$ ) leuchtet auf.  
HINWEIS: Die Warmhalteinstellung ( $\text{W}$ ) ist NUR für Speisen gedacht, die bereits erhitzt wurden. Kochen Sie KEINE Speisen mit der Einstellung WARM. Die Einstellung WARM sollte nicht länger als vier Stunden verwendet werden.
3. Drücken Sie die Tasten für die Timereinstellung **H** um eine Kochzeit auszuwählen. Sie können in 30-Minuten-Schritten eine Kochzeit von bis zu 20 Stunden wählen. Wählen Sie die Zeit entsprechend des im Rezept angegebenen Zeitbedarfs. Die Zeitanzeige läuft im Minutentakt ab.
4. Ist der Kochvorgang abgeschlossen, wechselt der Schongarer automatisch in die Warmhaltefunktion. Dabei leuchtet die Warmhalteleuchte ( $\text{W}$ ) auf.
5. Zur Unterbrechung des Kochvorgangs drücken Sie die Standbytaste **I**. Folgen Sie den Schritten 2 und 3 oben, um den Kochvorgang fortzusetzen. Um den Schongarer auszuschalten, trennen Sie ihn vom Netz.



## ANWENDUNGSTIPPS

- Wurde die Stromzufuhr (z.B. durch einen Stromausfall) unterbrochen, blinken Anzeige und Leuchten, sobald die Stromzufuhr wiederhergestellt wird. Sämtliche Einstellungen des Schongarers gehen dadurch verloren. Möglicherweise sind die Speisen nicht mehr zum Verzehr geeignet. Wenn Sie sich nicht sicher sind, wie lang die Stromzufuhr unterbrochen war, empfehlen wir, die Lebensmittel zu entsorgen.
- Wenn gewünscht, können Sie manuell in den Warmhaltemodus wechseln, wenn die Speisen gar sind.
- Um ein zu langes oder kurzes Kochen der Speisen zu vermeiden, füllen Sie die Kochschüssel immer zur Hälfte oder bis zu Dreiviertel und passen Sie die empfohlene Garzeit entsprechend an.
- Achten Sie darauf, die Kochschüssel nicht zu überfüllen. Um ein Überkochen zu vermeiden, füllen Sie die Kochschüssel maximal zu  $\frac{3}{4}$ .
- Lassen Sie den Deckel immer geschlossen und befolgen Sie die empfohlene Gardauer. Nehmen Sie den Deckel während der ersten zwei Stunden des Garvorgangs nicht ab, damit sich ausreichend Hitze entwickelt.
- Verwenden Sie Topflappen, wenn Sie den Deckel oder die abnehmbare Kochschüssel berühren. Achten Sie beim Öffnen oder Entfernen des Deckels auf entweichenden heißen Dampf.
- Trennen Sie den Schongarer nach Beendigung des Kochvorgangs und vor dem Reinigen immer vom Netz.
- Der abnehmbare Steinguttopf ist backofenfest. Verwenden Sie den herausnehmbaren Steinguttopf nicht auf Gas- oder Elektrokokfeldern oder einem Grill. Die untenstehende Tabelle enthält Angaben hierzu.

Bestandteil	Spülmaschinengeeignet	Backofenfest	Mikrowellenfest	Herdplattenfest
Deckel	Ja	Ja	Nein	Nein
Steingutschüssel	Ja	Ja	Ja*	Nein

\* Prüfen Sie die Angaben zur Verwendung von Steingut im Handbuch zu Ihrer Mikrowelle.

## HINWEISE FÜR DIE ANPASSUNG VON REZEPTEN

Diese Hinweise sollen Ihnen dabei helfen, eigene und andere Rezepte für den Schongarer anzupassen. Viele der gewöhnlich notwendigen Vorbereitungsschritte entfallen beim Schongarer. In den meisten Fällen können die Zutaten gleichzeitig im Schongarer platziert werden und den ganzen Tag kochen. Allgemeines:

- Nehmen Sie sich ausreichend Zeit für den Kochvorgang.
- Lassen Sie den Deckel immer auf dem Schongarer.
- Für das beste Ergebnis und um zu verhindern, dass Nahrungsmittel austrocknen oder anbrennen, vergewissern Sie sich stets, dass eine angemessene Menge Flüssigkeit für das Rezept verwendet wird.

GARZEIT HERKÖMMLICH	GARZEIT AUF NIEDRIG $\underline{\underline{S}}$	GARZEIT AUF HOCH $\underline{\underline{\underline{S}}}$
15 bis 30 Minuten	4 bis 6 Stunden	1½ bis 2 Stunden
30 bis 45 Minuten	6 bis 10 Stunden	3 bis 4 Stunden
50 Minuten bis 3 Stunden	8 bis 10 Stunden	4 bis 6 Stunden

### TEIGWAREN UND REIS:

- Beste Ergebnisse erzielen Sie mit Langkorn- oder Basmatireis oder dem im Rezept geforderten speziellen Reis. Ist der Reis nach der angegebenen Garzeit noch nicht gar, fügen Sie pro Tasse gekochtem Reis 1 bis 1½ Tassen Flüssigkeit hinzu und verlängern Sie die Garzeit um 20 bis 30 Minuten.
- Beste Ergebnisse mit Nudeln erzielen Sie, in dem Sie die Nudeln während erst während der letzten 30 bis 60 Minuten Garzeit ins Gericht geben.

### BOHNEN:

- Trockenbohnen, insbesondere Feuerbohnen, sollten vorgekocht werden, bevor Sie sie ins Gericht geben.
- Vorgegarte Dosenbohnen können anstelle von Trockenbohnen verwendet werden.





### **GEMÜSE:**

- Viele Gemüsearten eignen sich besonders gut für langsames Garen und entwickeln dadurch erst ihren vollen Geschmack. Im Gegensatz zu Ofen oder Herd verkocht Gemüse im Slow Cooker kaum.
- Bei einem Rezept mit Gemüse und Fleisch geben Sie das Gemüse vor dem Fleisch in den Slow Cooker. Gemüse gart beim Schongaren gewöhnlich langsamer als Fleisch.
- Beim Befüllen der Kochschüssel legen Sie Gemüse in den unteren Bereich der Schüssel, um den Garvorgang zu unterstützen.

### **MILCH:**

- Milch, Sahne und saure Sahne zersetzen sich bei längeren Kochzeiten - wenn möglich erst in den letzten 15 bis 30 Minuten der Kochzeit hinzufügen.
- Cremesuppen oder Kondensmilch können anstelle von Milch verwendet werden und vertragen längere Kochzeiten.

### **SUPPEN:**

- In einigen Rezepten ist eine größere Menge Wasser/Brühe erforderlich. Legen Sie zuerst die Suppenzutaten in den Schongarer und fügen Sie dann genügend Wasser/Brühe hinzu, um die Zutaten abzudecken. Soll die Suppe dünner werden, fügen Sie beim Servieren weitere Flüssigkeit hinzu.

### **FLEISCH:**

- Fett abschneiden, gut abspülen und das Fleisch mit einem Papiertuch trocken tupfen.
- Braten Sie Fleisch kurz an, um das enthaltene Fett vor dem Schongaren zu entfernen. So wird auch der Geschmack intensiviert.
- Legen Sie Fleisch so in die Kochschüssel, dass es den Glasdeckel nicht berührt.
- Passen Sie die Gemüsemenge der Menge und Größe der Fleischstücke an, so dass die Kochschüssel immer halb bis dreiviertel gefüllt ist. Die Fleischmenge und die empfohlenen Kochzeiten sind nur Schätzungen und können je nach Zuschnitt, Art und Knochenstruktur unterschiedlich sein. Mageres Fleisch wie Huhn oder Schweinefilet kochen normalerweise schneller als Fleisch mit Bindegewebe und fettiges Fleisch wie Rindernacken oder Schweineschulter. Garen von Fleisch mit Knochen dauert im Gegensatz zu knochenlosem Fleisch länger.
- Schneiden Sie das Fleisch in kleinere Stücke, wenn Sie es mit vorgekochten Nahrungsmitteln wie Bohnen oder Früchten garen oder mit delikaten Zutaten wie Pilzen, gehackten Zwiebeln, Aubergine oder fein geschnittenem Gemüse. Auf diese Weise garen alle Nahrungsmittel zur gleichen Zeit.

### **FISCH:**

- Da Fisch schnell gar wird, sollte er gegen Ende der Zubereitungszeit, also in den letzten 15 bis 60 Minuten, zugegeben werden.

### **FLÜSSIGKEIT:**

- Die Flüssigkeitsangaben in den Schongarer-Rezepten erscheinen Ihnen möglicherweise gering, der langsame Garprozess unterscheidet sich jedoch von anderen Kochmethoden. Die hinzugefügte Flüssigkeit verdoppelt sich während des Schongarprozesses nahezu. Wenn Sie ein herkömmliches Rezept für den Schongarer anpassen, reduzieren Sie bitte die Menge der hinzuzufügenden Flüssigkeit.

## REINIGUNG

**Trennen Sie den Schongarer vor dem Reinigen IMMER vom Netz und lassen Sie ihn abkühlen.**

VORSICHT: Tauchen Sie den Heiztopf, das Stromkabel oder den Stecker nicht in Wasser oder andere Flüssigkeiten.

- Der Deckel und die Kochschüssel können in der Spülmaschine oder mit heißem Seifenwasser gereinigt werden. Verwenden Sie keine scheuernden Reinigungsmittel oder Putzlappen. Mit einem Tuch, Schwamm oder Gummispatel lassen sich Speisereste gewöhnlich gut entfernen. Wasserflecken oder andere Flecken entfernen Sie mit einem nicht scheuernden Reinigungsmittel oder Essig.
- Wie alle Feinkeramikutensilien vertragen die Kochschüssel und der Deckel keine plötzlichen Temperaturveränderungen. Reinigen Sie die Kochschüssel oder den Deckel nicht mit kaltem Wasser, wenn diese heiß sind.
- Die Außenseite des Heiztopfs kann mit einem weichen Tuch und warmem Seifenwasser gereinigt werden. Trocknen Sie den Außentopf ab. Verwenden Sie keine scheuernden Reinigungsmittel.
- Es sollten keine weiteren Wartungsarbeiten vorgenommen werden.
- Hinweis: Lassen Sie die Kochschüssel nach dem Reinigen per Hand an der Luft trocknen.

## GARANTIE

Bewahren Sie bitte unbedingt den Kaufbeleg auf. Dieser ist für die Geltendmachung von Garantieansprüchen zwingend erforderlich.

Die in diesem Dokument beschriebene Gerätegarantie gilt für einen Zeitraum von 2 Jahren ab Kaufdatum.

Sollte das Gerät entgegen allen Erwartungen innerhalb dieses Zeitraums aufgrund eines Konzeptions- oder Herstellungsfehlers nicht mehr einwandfrei funktionieren, können Sie es zusammen mit dem Kaufbeleg und einer Kopie dieses Garantiebelegs am Kaufort abgeben.

Die aus dieser Garantie erwachsenden Ansprüche und Leistungen sind als Ergänzung zu Ihren gesetzlichen Ansprüchen anzusehen. Diese werden von dieser Garantie nicht beeinträchtigt. Diese Bedingungen können ausschließlich durch Jarden Consumer Solutions (Europe) Limited ("JCS (Europe)") geändert werden.

JCS (Europe) verpflichtet sich innerhalb der Garantiedauer zur kostenlosen Reparatur oder zum kostenlosen Austausch des Geräts bzw. von Geräteteilen, die nachweislich nicht ordnungsgemäß funktionieren. Es gelten jedoch folgende Voraussetzungen:

- Sie müssen den Händler oder JCS (Europe) unverzüglich über das Problem informieren.
- An dem Gerät wurden keinerlei Änderungen vorgenommen, es wurde nur bestimmungsgemäß eingesetzt, nicht beschädigt und nicht von Personen repariert, die von JCS (Europe) nicht autorisiert wurden.

Mängel, die auf unsachgemäße Nutzung, Beschädigung, nicht zugelassene elektrische Spannung, Naturgewalten, Ereignisse außerhalb der Kontrolle durch JCS (Europe), Reparaturen oder Änderungen durch Personen, die von JCS (Europe) nicht autorisiert wurden, oder Nichtbeachtung der Nutzungsanweisungen zurückzuführen sind, werden von dieser Garantie nicht abgedeckt. Außerdem sind durch normale Gebrauchsabnutzung entstandene Mängel, wie beispielsweise geringfügige Verfärbungen und Kratzer, von dieser Garantie ausgenommen.

Die im Rahmen dieser Garantie eingeräumten Rechte gelten ausschließlich für den ursprünglichen Käufer und dürfen nicht auf die kommerzielle oder kommunale Nutzung ausgedehnt werden.

Elektrische Altgeräte dürfen nicht über den Hausmüll entsorgt werden. Geben Sie, falls möglich, diese Geräte bei geeigneten Rücknahmestellen ab. Wenn Sie weitere Informationen zur Rücknahme und Entsorgung von Elektrogeräten erhalten möchten, senden Sie bitte eine E-Mail an die Adresse [crockpoteurope@newellco.com](mailto:crockpoteurope@newellco.com).

Jarden Consumer Solutions (Europe) Limited  
5400 Lakeside  
Cheadle Royal Business Park  
Cheadle  
SK8 3GQ  
United Kingdom



## ESPAÑOL

### INSTRUCCIONES IMPORTANTES DE SEGURIDAD

**LÉALAS DETENIDAMENTE Y CONSÉRVELAS PARA CONSULTARLAS EN EL FUTURO**  
Este aparato puede ser utilizado por niños a partir de 8 años de edad y por personas con disminución de capacidades físicas, sensoriales o mentales o sin experiencia ni conocimientos si reciben supervisión o instrucciones relativas al uso seguro del aparato y comprenden los riesgos que implica. Los niños no deben jugar con el aparato. La limpieza y el mantenimiento de usuario no deben ser realizados por niños a no ser que tengan 8 años o más y lo hagan con supervisión. Mantenga el aparato y su cable fuera del alcance de niños menores de 8 años.

**⚠ Algunas piezas del aparato se calientan durante su uso.**

Si el cable de alimentación está dañado, deberá ser sustituido por el fabricante, su agente de servicio técnico o personas que cuenten con una cualificación equivalente para evitar posibles riesgos.

No utilice nunca el aparato para ningún fin distinto de aquel para el que ha sido diseñado. Este aparato es para uso doméstico exclusivamente. No utilice este aparato al aire libre.

Nunca sumerja la base de calentamiento, el cable de alimentación o el conector en agua ni en ningún otro líquido.

La tapa y la olla cerámica pueden lavarse en el lavavajillas o con agua caliente y jabonosa (Consulte la sección Limpieza).

- Este aparato genera calor durante su uso. Deberán adoptarse precauciones para evitar quemaduras, irritaciones, fuego u otros daños a personas u objetos provocados por el contacto con la parte exterior mientras esté utilizándose o enfriándose.
- Utilice guantes de horno o un paño y tenga cuidado con el vapor que sale al abrir o retirar la tapa. Coloque la tapa.
- Asegúrese siempre de que tiene las manos secas antes de manipular el enchufe o encender el aparato.
- Utilice siempre el aparato sobre una superficie estable, segura, seca y horizontal.
- La base de calentamiento de este aparato no debe colocarse sobre superficies que puedan estar calientes (como una cocina eléctrica o de gas) ni en las proximidades de estas.
- No utilice el aparato si este se ha caído al suelo o presenta signos visibles de daños o goteo.
- Asegúrese de que el aparato está apagado y desconectado de la toma eléctrica después de usarlo y antes de limpiarlo.
- Deje siempre que el aparato se enfríe antes de limpiarlo o guardarlo.
- Nunca permita que el cable de alimentación quede colgando del borde de una superficie de trabajo, que entre en contacto con superficies calientes, que presente nudos o que quede atrapado.
- NUNCA intente calentar alimentos directamente en la unidad base. Utilice siempre el cuenco de cocción extraíble.
- Algunas superficies no están diseñadas para soportar el calor prolongado que generan determinados aparatos. No coloque el aparato sobre una superficie que pueda resultar dañada por el calor. Recomendamos colocar un material aislante o un salvamanteles debajo del aparato para evitar posibles daños a la superficie.
- La tapa de la olla de cocción lenta está fabricada en vidrio templado. Inspeccione siempre la tapa para comprobar si presenta esquirlas, grietas u otro daño. No utilice la tapa de vidrio si está dañada, ya que podría romperse durante su utilización.

## PIEZAS

- |          |                                   |          |   |
|----------|-----------------------------------|----------|---|
| <b>A</b> | Tapa de vidrio                    | <b>H</b> | Botones de aumento/reducción del temporizador |
| <b>B</b> | Pieza cerámica                    | <b>I</b> | Botón standby                                 |
| <b>C</b> | Base de calentamiento             | <b>J</b> | Cable de alimentación (no se muestra)         |
| <b>D</b> | Panel de control                  |          |   |
| <b>E</b> | Asas de transporte                |          |   |
| <b>F</b> | Pantalla de ajuste del tiempo     |          |   |
| <b>G</b> | Botón de selección de temperatura |          |   |

## PREPARACIÓN PARA SU USO

Antes de utilizar la olla de cocción lenta Crock-Pot®, retire todo el embalaje, lave la tapa y el cuenco de cocción extraíble con agua caliente y jabonosa y séquelos a conciencia.

**NOTAS IMPORTANTES:** Algunas superficies de encimeras y mesas no están diseñadas para soportar el calor prolongado que generan determinados aparatos. No coloque la unidad caliente ni el cuenco de cocción sobre una superficie sensible al calor. Recomendamos colocar un material aislante o un salvamanteles debajo del aparato para evitar posibles daños a la superficie.

Tenga cuidado al colocar la olla cerámica sobre una cocina vitrocerámica, una encimera, una mesa u otra superficie cerámica o delicada. Debido a la naturaleza de la cerámica, la superficie no pulida de la base puede arañar otras superficies si no se tiene precaución. Coloque siempre material protector debajo de la olla cerámica antes de colocarla en una mesa o encimera.

Al usar este electrodoméstico por primera vez, puede que genere algo de humo o que huela. Se trata de una circunstancia normal que se produce con muchos electrodomésticos de calentamiento y que dejará de producirse tras varios usos.

## CÓMO UTILIZAR EL APARATO DE COCCIÓN LENTA

1. Coloque la olla cerámica en la base de calentamiento, añada los ingredientes a la olla cerámica y cúbrala con la tapa. Conecte la olla de cocción lenta.
2. Seleccione el valor de temperatura empleando el botón de selección de temperatura **G**. Se encenderá la luz de temperatura alta (☀) o luz de temperatura baja (☁).

NOTA: El ajuste MANTENER CALIENTE, (🔥) es EXCLUSIVAMENTE para alimentos que ya se han cocinado con calor. NO cocine con el ajuste CALIENTE. No recomendamos utilizar el ajuste CALIENTE durante más de 4 horas.

3. Pulse los botones para subir/bajar el temporizador **H** para seleccionar el tiempo de cocción. El tiempo puede ajustarse en incrementos de 30 minutos, con un tope máximo de 20 horas. Seleccione el tiempo en función de la duración indicada en la receta. El tiempo comenzará a contar hacia atrás en incrementos de un minuto.
4. Cuando haya terminado la cocción, la olla de cocción lenta cambiará automáticamente al ajuste MANTENER CALIENTE y se encenderá la luz de mantener caliente (🔥).
5. Para detener la cocción, pulse el botón standby **I**. Siga los pasos 2 y 3 anteriores para reanudar la cocción. Para apagar la olla de cocción lenta, desenchúfela de la toma eléctrica.

## NOTAS SOBRE SU USO

- Si se ha interrumpido la alimentación eléctrica (si se ha producido un corte de corriente), la pantalla y las luces parpadearán cuando se restablezca la alimentación. En ese caso, se habrán perdido todos los ajustes de la olla de cocción lenta. Como resultado, podría no ser seguro consumir los alimentos. Si no sabe el tiempo que ha podido estar apagado el aparato, le sugerimos que deseché los alimentos de su interior.
- Para evitar que los alimentos queden sin cocinar por completo, llene siempre el cuenco de cocción entre  $\frac{1}{2}$  y  $\frac{3}{4}$  de su capacidad total y cumpla los tiempos de cocción recomendados.
- No llene en exceso el cuenco de cocción. Para evitar que se derrame el contenido, no llene el cuenco de cocción por encima de  $\frac{3}{4}$  de su capacidad total.
- Si lo desea, puede cambiar manualmente al ajuste caliente (☀️) cuando haya terminado de cocinar la receta.
- Cocine siempre con la tapa puesta y durante el tiempo recomendado. No retire la tapa durante las primeras dos horas de cocción para permitir que se acumule el calor de forma eficiente.
- Utilice guantes siempre que tenga que manipular la tapa o el cuenco de cocción extraíble. Tenga cuidado con el vapor que sale al abrir o retirar la tapa.
- Desenchufe cuando la cocción haya terminado y antes de realizar la limpieza.
- La olla cerámica extraíble es apta para horno. No utilice la olla cerámica extraíble con una cocina de gas, eléctrica o debajo de un grill. Consulte la siguiente tabla.

Pieza	Apta para lavavajillas	Apta para horno	Apta para microondas	Apta para hornilla
Tapa	Sí	Sí	No	No
Olla cerámica	Sí	Sí	Sí*	No

\* Consulte el manual del microondas para conocer su uso con ollas cerámicas.

## GUÍA PARA ADAPTAR RECETAS

Esta guía está pensada para ayudarle a adaptar sus propias recetas o recetas tomadas de otras fuentes a la olla de cocción lenta. Muchos de los pasos previos habituales son innecesarios cuando se utiliza la olla de cocción lenta. En la mayoría de los casos, se pueden meter todos los ingredientes en la olla de cocción lenta a la vez y cocinarlos durante todo el día. General:

- Deje un tiempo de cocción suficiente.
- Cocine con la tapa colocada.
- Para obtener un resultado óptimo y evitar que la comida se seque o se queme, utilice siempre una cantidad adecuada de líquido en la receta.

TIEMPO DE LA RECETA	COCCIÓN CON BAJA ☹️	COCCIÓN CON ALTA ☀️
De 15 a 30 minutos	De 4 a 6 horas	De 1½ a 2 horas
De 30 a 45 minutos	De 6 a 10 horas	De 3 a 4 horas
De 50 minutos a 3 horas	De 8 a 10 horas	De 4 a 6 horas

### PASTA Y ARROZ:

- Para obtener un resultado óptimo con arroces, utilice arroz basmati o el arroz especial que se sugiera en la receta. Si el arroz no se ha cocinado por completo después del tiempo sugerido, añada entre 1 taza y 1 taza y media de líquido extra por taza de arroz cocinado y continúe cocinando entre 20 y 30 minutos.
- Para obtener un resultado óptimo con pasta, añada la pasta a la Olla de cocción lenta durante los últimos 30-60 minutos de cocción.

### JUDÍAS:

- Las judías secas, especialmente las pintas, deben cocerse antes de añadirse a la receta.
- Pueden utilizarse judías de lata ya cocinadas en lugar de judías secas.

### **VERDURAS:**

- Muchas verduras dan muy buen resultado con la cocción lenta, dado que les permite desarrollar todo su sabor. En la olla de cocción lenta tienden a no cocinarse en exceso, al contrario de lo que sucede en el horno o en una cocina normal.
- Al preparar recetas con verduras con carne, coloque las verduras en la olla de cocción lenta antes que la carne. Las verduras normalmente se cocinan más lentamente que la carne en la olla de cocción lenta.
- Coloque las verduras cerca de los lados o de la parte inferior de la olla de cocción rápida para facilitar su cocción.

### **LECHE:**

- La leche, la nata y la crema agria se cortan al cocinarse durante periodos de tiempo largos. En la medida de lo posible, añádalos durante los últimos 15 a 30 minutos de cocción.
- Pueden utilizarse sopas condensadas en lugar de leche, ya que pueden cocinarse durante periodos más largos.

### **SOPAS:**

- Algunas recetas requieren gran cantidad de agua/caldo. Añada los ingredientes de la sopa a la olla de cocción lenta en primer lugar y luego añada el agua/caldo solo hasta cubrir los ingredientes. Si se desea una sopa más líquida, añada más líquido al servirla.

### **CARNES:**

- Quite la grasa, enjuague y seque la carne con toallas de papel.
- Pasar la carne previamente permite drenar la grasa antes de cocinar la carne lentamente, al tiempo que aporta un sabor más intenso.
- La carne debe colocarse de manera que quede en el cuenco de cocción sin tocar la tapa.
- En el caso de cortes de carne pequeños o grandes, modifique la cantidad de verduras o patatas para que el cuenco quede siempre entre la  $\frac{1}{2}$  y  $\frac{3}{4}$  de su capacidad total.
- El tamaño de la carne y los tiempos de cocción recomendados son solo estimaciones y pueden variar en función del corte específico, el tipo y la estructura del hueso. Las carnes magras, como el pollo o el solomillo de cerdo, se cocinan más rápido que las carnes con más tejido conectivo y grasa, como el morcillo de ternera o la paletilla de cerdo. Al cocinar la carne con hueso en lugar de sin hueso aumenta el tiempo de cocción.
- Corte la carne en trozos pequeños al cocinarla con alimentos precocinados como judías o vegetales ligeros como champiñones, cebolla en dados, berenjena o verduras picadas. Esto permite que todos los alimentos se cocinen a la vez.

### **PESCADO:**

- El pescado se cocina rápido, por lo que debe añadirse al final del ciclo, entre los últimos 15 minutos y la hora antes de que se complete el tiempo de cocción.

### **LÍQUIDO:**

- Aunque puede que parezca que las recetas para ollas de cocción lenta llevan una cantidad pequeña de líquido, el proceso de cocción lenta difiere de otros métodos de cocina en que el líquido añadido a la receta casi se duplica durante el tiempo de cocción. Si adapta un receta convencional a olla de cocción lenta, reduzca la cantidad de líquido antes de cocinar.



## LIMPIEZA

**Desenchufe SIEMPRE la olla de cocción lenta de la toma eléctrica y déjela enfriar antes de limpiarla.**

PRECAUCIÓN: Nunca sumerja la base de calentamiento, el cable de alimentación o el conector en agua ni en ningún otro líquido.

- La tapa y la olla cerámica pueden lavarse en el lavavajillas o con agua caliente y jabonosa. No utilice agentes limpiadores abrasivos ni estropajos. Para quitar los residuos, normalmente basta con un paño, una esponja o una espátula de goma. Para quitar manchas de agua u otras manchas, utilice un agente de limpieza no abrasivo o vinagre.
- Al igual que sucede con cualquier cerámica fina, la olla cerámica y la tapa no soportan los cambios bruscos de temperatura. No lave la olla cerámica ni la tapa con agua fría si están calientes.
- La parte externa de la base de calentamiento puede limpiarse con un paño suave y agua caliente y jabonosa. Pásele un paño para secarla. No utilice agentes de limpieza abrasivos.
- No podrá realizar ninguna otra operación de mantenimiento.
- Nota: Tras limpiarla, deje que la olla cerámica se seque sola antes de almacenarla.

## GARANTÍA

Guarde este recibo ya que lo necesitará para cualquier reclamación dentro de esta garantía.

Este producto tiene una garantía de 2 años desde la fecha de compra tal como se describe en este documento.

Durante este período de garantía, en el improbable caso de que el aparato ya no funcione debido a un fallo de diseño o fabricación, devuélvalo al lugar donde lo compró con su recibo de caja y una copia de esta garantía.

Los derechos y ventajas de esta garantía son adicionales a sus derechos estatutarios, que no se verán afectados por esta garantía. Sólo Jarden Consumer Solutions (Europe) Ltd. ("JCS (Europe)") tiene derecho a cambiar estos términos.

JCS (Europe) se compromete, durante el periodo de garantía, a reparar o cambiar el aparato, o cualquier parte del aparato que no funcione correctamente, de manera gratuita siempre que:

- Informe inmediatamente al establecimiento de compra o a JCS (Europe) del problema; y
- No se haya modificado el aparato de ninguna forma ni se haya sometido a daños, uso indebido, mal uso o reparación por cualquier otra persona no autorizada por JCS (Europe).

Los fallos que se produzcan por uso indebido, daños, mal uso, uso con un voltaje incorrecto, desastres naturales, acontecimientos que escapan al control de JCS (Europe), reparaciones o modificaciones realizadas por una persona no autorizada por JCS (Europe) o por no seguir las instrucciones de uso no están cubiertas por esta garantía. Además, el desgaste o deterioro debidos al uso normal, incluidos, sin limitación, los arañazos y las pequeñas decoloraciones no están cubiertos por esta garantía.

Los derechos de esta garantía sólo se aplicarán al comprador original y no se cubrirán el uso comercial o comunitario.

Si el aparato incluye una garantía específica de algún país, consulte los términos y condiciones de dicha garantía en sustitución de la presente garantía, o póngase en contacto con el comerciante autorizado de su localidad para obtener más información.

Los productos eléctricos desechados no se deben eliminar con la basura doméstica. Recíclelos donde existan instalaciones para tal fin. Envíenos un mensaje de correo electrónico a [crockpoteurope@newellco.com](mailto:crockpoteurope@newellco.com) para obtener más información sobre WEEE y el reciclaje.

Jarden Consumer Solutions (Europe) Limited  
Edif. Vázquez Krasnow  
C/ Camino de la Zarzuela, 21  
1º - Oficina 1B  
28023 – Aravaca  
Madrid, España  
Tel. +34 902 515 588



## **PORTUGUÊS**

### **INSTRUÇÕES DE SEGURANÇA IMPORTANTES**

**LEIA COM ATENÇÃO E GUARDE-AS PARA REFERÊNCIA FUTURA**

**Este aparelho pode ser utilizado por crianças com idades a partir dos 8 anos e pessoas com capacidades físicas, sensoriais e mentais reduzidas, ou falta de experiência e conhecimento, desde que lhes tenha sido fornecida supervisão ou instruções relativas à utilização segura do aparelho e que tenham compreendido os perigos envolvidos. As crianças não devem brincar com o aparelho. A limpeza e manutenção feitas pelo utilizador não devem ser feitas por crianças, exceto se tiverem mais de 8 anos e forem supervisionadas. Mantenha o aparelho e respetivo cabo elétrico fora do alcance de crianças com menos de 8 anos de idade.**

**⚠ É provável que as peças do utensílio fiquem quentes durante a utilização.**

**Se o cabo de alimentação estiver danificado, deve ser substituído pelo fabricante, o respetivo agente de assistência ou pessoas semelhantes qualificadas, a fim de evitar acidentes.**

**Nunca utilize este aparelho com outro objetivo que não aquele para o qual foi criado. Este aparelho serve apenas para utilização doméstica. Não utilize este aparelho em espaços exteriores.**

**Nunca emergir a base de aquecimento, o cabo de alimentação ou a ficha em água ou em qualquer outro líquido.**

**A tampa e o grés podem ser lavados na máquina de lavar louça ou com água quente com detergente (Ver secção sobre limpeza).**

- Este utensílio gere calor durante a utilização. Deve ser tomado cuidado adequado para evitar riscos de queimaduras, fogo ou outros danos em pessoas ou propriedade causada pelo toque na estrutura exterior durante a utilização ou arrefecimento.
- Use luvas de forno ou um pano e tenha atenção ao vapor expelido sempre que abre ou retira a tampa.
- Certifique-se sempre de que tem as mãos secas antes de ligar à tomada ou ligar o aparelho.
- Utilize sempre o aparelho numa superfície estável, segura, seca e nivelada.
- A base de aquecimento do aparelho não deve ser colocada sobre ou junto de qualquer potencial superfície quente (como forno a gás ou elétrico).
- Não utilize o aparelho, caso ele tenha caído ou se tiver sinais visíveis de danos ou de derrame.
- Certifique-se de que o aparelho está desligado e a ficha desligada da tomada elétrica antes de o limpar.
- Deixe sempre que o aparelho arrefeça antes de limpar ou arrumar.
- Nunca permita que o cabo de alimentação fique pendurado na extremidade do balcão, em contacto com superfícies quentes ou que fique enlaçado, preso ou entalado.
- NUNCA tentar aquecer nenhum alimento diretamente dentro da unidade base. Utilize sempre a taça de preparação amovível.
- NUNCA tentar aquecer nenhum alimento diretamente dentro da unidade base. Utilize sempre a taça de preparação amovível.
- Algumas superfícies não estão preparadas para suportar o calor prolongado gerado por determinados aparelhos. Não coloque o aparelho numa superfície que possa ser danificada pelo calor. Recomendamos colocar uma base isoladora ou uma grelha por baixo do aparelho para evitar possíveis danos na superfície.



## PEÇAS

- |          |                            |          |  |
|----------|----------------------------|----------|--|
| <b>A</b> | Tampa de vidro             | <b>G</b> | Botão de seleção de temperatura        |
| <b>B</b> | Recipiente em grés         | <b>H</b> | Botões de temporizador para cima/baixo |
| <b>C</b> | Base de aquecimento        | <b>I</b> | Botão de espera                        |
| <b>D</b> | Painel de controlo         | <b>J</b> | Cabo de alimentação (não mostrado)     |
| <b>E</b> | Pegas de transporte        |          |  |
| <b>F</b> | Ecrã de definição de tempo |          |  |

## PREPARAÇÃO PARA UTILIZAÇÃO

Antes de utilizar a panela de preparação lenta Crock-Pot®, retire todas as embalagens, lave a tampa e a panela amovível com água quente e detergente e seque bem.

**INDICAÇÕES IMPORTANTES:** Algumas superfícies de bancadas e mesas não estão preparadas para suportar o calor prolongado gerado por determinados aparelhos. Não coloque a unidade aquecida ou panela sobre uma superfície sensível ao calor. Recomendamos colocar uma base de isolamento ou uma grelha de tamanho adequado por baixo da panela de preparação lenta para evitar possíveis danos na superfície.

Tenha cuidado quando colocar o grés num forno, bancada, mesa ou outra superfície de vidro suave ou cerâmica. Devido à natureza do grés, a superfície inferior rija poderá riscar algumas superfícies se não for tido cuidado. Coloque sempre a proteção por baixo da panela em grés antes de a colocar numa mesa ou bancada.

Durante a primeira utilização deste aparelho poderá detetar algum ligeiro fumo ou odor. Isto é normal com muitos aparelhos de aquecimento e deixará de ocorrer após algumas utilizações.

## COMO UTILIZAR A SUA PANELA DE PREPARAÇÃO LENTA SAUTÉ

1. Coloque o grés na base de aquecimento, adicione os seus ingredientes ao grés e tape com a tampa. Ligue à tomada elétrica a sua panela de preparação lenta.
2. Selecione a definição de temperatura utilizando o botão de seleção de temperatura **G**. A luz de temperatura elevada (☰) ou luz de temperatura baixa (☷) irá acender-se.

NOTA: A definição KEEP WARM (manter pouco quente) (☹) serve APENAS para manter quente a comida que já foi cozinhada. NÃO cozinhe na definição WARM (pouco quente). Não recomendamos utilizar a definição WARM (pouco quente) por mais de 4 horas.

3. Prima os botões diminuir/aumentar do temporizador **H** para selecionar o tempo de cozedura. O tempo pode ser definido em incrementos de 30 minutos até 20 horas. Selecione o tempo com base na duração indicada na receita. O tempo irá começar em contagem decrescente em incrementos de um minuto.
4. Quando a cozedura estiver terminada, a sua panela de preparação lenta irá mudar automaticamente para a definição KEEP WARM (manter pouco quente) e a luz de manter quente (☹) irá acender-se.
5. Para parar de cozinhar, prima o botão de espera **I**. Siga os passos 2 e 3 acima para voltar a cozinhar. Para desligar a sua panela de preparação lenta, retire a ficha de alimentação elétrica.

## NOTAS DE UTILIZAÇÃO

- Se a alimentação elétrica tiver sido interrompida (energia cortada), o ecrã e as luzes irão piscar quando a alimentação for restaurada. Todas as definições de preparação lenta ter-se-ão perdido. Como resultado, poderá não ser seguro ingerir a comida. Se não tiver noção de quanto tempo a alimentação esteve desligada, sugerimos que deite fora a comida.
- Para evitar cozinhar demais ou de menos a comida, encha sempre o panela amovível entre  $\frac{1}{2}$  e  $\frac{3}{4}$  e de acordo com os tempos de cozedura recomendados.
- Não encha demasiado a panela amovível. Para evitar que deite fora, não encha a panela acima de  $\frac{3}{4}$ .
- Se desejar, pode mudar manualmente para a definição  (quente) quando a sua receita tiver acabado de ser preparada.
- Cozinhe sempre com a tampa posta durante o tempo recomendado. Não remova a tampa durante as primeiras duas horas de cozedura para permitir que o calor se acumule de forma eficiente.
- Utilize sempre luvas quando mexer na tampa ou panela amovível. Tenha atenção o vapor expelido ao retirar a tampa.
- Desligue o aparelho da eletricidade quando acabar a cozedura e antes de limpar.
- O grés amovível é seguro para utilização em forno. Não utilize o grés amovível num fogão a gás, fogão elétrico ou num grelhador. Consulte a tabela abaixo.



Pieza	Apta para lavavajillas	Apta para horno	Apta para microondas	Apta para hornilla
Tapa	Sí	Sí	No	No
Olla cerámica	Sí	Sí	Sí*	No

\* Consulte o manual do seu micro-ondas para se informar sobre a utilização com grés.

## GUIA PARA ADAPTAR RECEITAS

Este guia foi pensado para o ajudar a adaptar as suas próprias receitas e de outros para a sua panela de preparação lenta. Muitos dos passos de preparação normais não são necessários quando utilizar a sua panela de preparação lenta. Na maioria dos casos, todos os ingredientes podem ser inseridos na sua panela de preparação lenta ao mesmo tempo e cozinhar durante todo o dia. Geral:

- Dê tempo suficiente para a preparação.
- Cozinhe com a tampa posta.
- Para melhores resultados e para evitar que a comida seque ou queime, certifique-se de que é utilizada uma quantidade de líquido adequado na receita.

TEMPO DA RECEITA	COZINHAR EM LUME BAIXO 	COZINHAR EM LUME ALTO 
15 a 30 minutos	4 a 6 horas	1½ a 2 horas
30 a 45 minutos	6 a 10 horas	3 a 4 horas
50 minutos a 3 horas	8 a 10 horas	4 a 6 horas

### MASSA E ARROZ:

- Para obter melhores resultados, use arroz de grão longo, arroz basmati ou arroz especial, conforme a receita sugere. Se o arroz não estiver completamente cozido após o tempo sugerido, adicione mais 1 a 1½ chávena de líquido por cada chávena de arroz cozinhado e continue a cozinhar durante mais 20 a 30 minutos.
- Para obter os melhores resultados com massas, adicione a massa à panela de preparação lenta durante os últimos 30 a 60 minutos de preparação.

### FEIJÕES:

- Feijões secos, especialmente feijões vermelhos, devem ser fervidos antes de os adicionar a uma receita.
- Podem ser utilizados feijões enlatados totalmente cozinhados como substituto de feijões secos.

### VEGETAIS:

- Muitos vegetais beneficiam de cozedura lenta e são capazes de desenvolver o seu máximo sabor. Têm tendência para não cozinhar demasiado na sua panela de preparação lenta, contrário ao que poderia acontecer no forno ou fogão.
- Quando cozinhar receitas com vegetais e carne, coloque os vegetais na panela de preparação lenta antes da carne. Os vegetais normalmente cozinham mais devagar do que a carne na panela de preparação lenta.
- Coloque os vegetais junto às laterais e parte inferior do grés para facilitar a cozedura.

### LEITE:

- Leite e natas irão separar-se durante tempos de cozedura longos. Quando possível, adicione durante os últimos 15 a 30 minutos de cozedura.
- Os preparados enlatados de sopa podem ser substituídas por leite e podem cozinhar durante períodos mais longos.

### SOPAS:

- Algumas receitas precisam de grandes quantidades de água/caldo. Adicione primeiro os ingredientes da sopa à panela de preparação lenta, depois adicione água/caldo apenas até cobrir. Se desejar uma sopa mais fina, adicione mais líquido quando servir.

### CARNES:

- Apare a gordura, lave bem e seque a carne com toalhas de papel.
- Corar a carne antes permite que a gordura seja retirada antes da cozedura lenta e também dá mais profundidade de sabor.
- A carne deve ser colocada de forma a que repouse no panela sem tocar na tampa.
- Para pedaços de carne mais pequenos ou maiores, altere a quantidade de vegetais ou de batatas para que o panela esteja sempre entre  $\frac{1}{2}$  a  $\frac{3}{4}$  cheio.
- O tamanho da carne e os tempos de cozedura recomendados são apenas estimativas e podem variar consoante o corte, tipo e estrutura de osso específicos. Carnes magras, como galinha ou lombo de porco tendem a cozinhar mais depressa do que carne com mais tecido conjuntivo e gordura, como acém ou ombro de porco. Cozinhar a carne com osso irá demorar mais tempo do que cozinhar carne sem osso.
- Corte a carne em pedaços mais pequenos quando cozinhar com alimentos pré-cozinhados, como feijões ou fruta, ou vegetais leves como cogumelos, cebola às rodelas, beringela ou vegetais picados finamente. Isto permite que toda a comida cozinhe de forma homogénea.

### PEIXE:

- O peixe coze rapidamente e deve ser adicionado no fim do ciclo de cozedura durante os últimos quinze minutos a uma hora de cozedura.

### LIQUÍDOS:

- Poderá parecer que as nossas receitas para panela de preparação lenta apenas têm uma pequena quantidade de líquido, mas o processo de preparação lenta difere de outros métodos de preparação, na medida em que o líquido adicionado na receita irá quase duplicar durante o tempo de preparação. Se estiver a adaptar uma receita convencional para a sua panela de preparação lenta, reduza a quantidade de líquido antes de cozinhar.

## LIMPEZA

**Desligue SEMPRE a sua panela de preparação lenta da tomada e deixe que arrefeça antes de limpar.**

**ATENÇÃO:** Nunca emergir a base de aquecimento, o cabo de alimentação ou a ficha em água ou em qualquer outro líquido.

- A tampa e o grés podem ser lavados na máquina de lavar louça ou com água quente com detergente. Não utilize compostos ou esfregões de limpeza abrasivos. Um pano, uma esponja ou uma espátula de borracha removem geralmente os resíduos. Para retirar manchas de água ou outras manchas, utilize um produto de limpeza não abrasivo ou vinagre.
- Tal como com qualquer cerâmica fina, o grés e a tampa não irão suportar mudanças de temperatura repentinas. Não lave o grés ou tampa com água fria quando estes estiverem quentes.
- O exterior da base de aquecimento pode ser limpo com um pano macio e água quente e detergente. Secar com um pano. Não utilizar produtos de limpeza abrasivos.
- Não deve ser feita outra manutenção.
- Nota: Após a limpeza feita deixe que o grés seque ao ar antes de o arrumar.

## GARANTIA

Guarde este recibo, uma vez que ele será necessário caso hajam queixas durante o período de garantia.

Este equipamento tem garantia de 2 anos após a compra, tal como descrito neste documento.

Durante este período de garantia, no evento improvável do aparelho deixar de funcionar devido a um problema de design ou fabrico, devolva o produto ao local de compra, com o seu recibo de compra e uma cópia desta garantia.

Os direitos e benefícios ao abrigo desta garantia são adicionais aos seus direitos estatutários, os quais não são afetados por esta garantia. Apenas a Jarden Consumer Solutions (Europe) Ltd. ("JCS (Europe)") tem o direito de alterar estes termos.

A JCS (Europe) aceita, durante o período de garantia, reparar ou substituir o equipamento, ou qualquer parte do equipamento, que não esteja a funcionar adequadamente, livre de qualquer custo, desde que:

- notifique imediatamente o local de compra ou a JCS (Europe) do problema; e
- o equipamento não tenha sido alterado de qualquer forma, ou sujeito a danos, má utilização, abuso, reparação ou alteração por uma pessoa não autorizada pela JCS (Europe).

Os problemas que ocorram devido a má utilização, danos, abuso, utilização com voltagem incorreta, forças da natureza, eventos fora do controlo da JCS (Europe), reparação ou alteração por uma pessoa não autorizada pela JCS (Europe), ou falha de seguimento das instruções de utilização, não são abrangidos por esta garantia. Adicionalmente, a utilização e desgaste normal, incluindo, mas não se limitando a, descoloração mínima e riscos, não são abrangidos por esta garantia.

Os direitos ao abrigo desta garantia apenas se aplicam ao comprador original e não se estendem à utilização comercial ou comum.

Se o seu equipamento incluir uma garantia específica de país ou inserção de garantia, consulte os termos e condições de tal garantia em vez desta garantia, ou contacte o seu vendedor local autorizado para obter mais informação.

A eliminação de produtos elétricos não deve ser feita juntamente com o lixo doméstico. Recicle nas instalações corretas. Envie-nos um email para [crockpoteurope@newellco.com](mailto:crockpoteurope@newellco.com) para mais informação sobre reciclagem e REEE.

Jarden Consumer Solutions (Europe) Limited

Edif. Vázquez Krasnow  
C/ Camino de la Zarzuela, 21  
1º - Oficina 1B  
28023 – Aravaca  
Madrid, España  
Tlf. +34 902 515 588

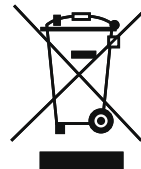



## ITALIANO

### IMPORTANTI INFORMAZIONI SULLA SICUREZZA

LEGGERE QUESTE ISTRUZIONI E CONSERVARLE PER POTERLE  
CONSULTARE IN FUTURO

L'apparecchio può essere utilizzato da bambini di 8 anni o più e da individui con ridotte capacità fisiche, sensoriali o mentali, o privi di esperienza, se sotto supervisione oppure qualora siano state loro impartite istruzioni in merito all'utilizzo sicuro dell'apparecchio e qualora comprendano i rischi che ne possono derivare. I bambini non devono giocare con l'apparecchio. I bambini non devono eseguire la pulizia e la manutenzione a meno che non siano di età superiore agli 8 anni e sotto supervisione. Tenere l'apparecchio e il cavo elettrico al di fuori della portata di bambini di età inferiore a 8 anni.

**⚠ Durante l'utilizzo alcune parti dell'apparecchio potrebbero surriscaldarsi.**

**Nel caso in cui il cavo di alimentazione sia danneggiato, deve essere sostituito dalla casa produttrice, dal servizio di assistenza o da persone debitamente qualificate al fine di evitare possibili rischi.**

**Non utilizzare mai il presente apparecchio per fini diversi da quello della sua destinazione d'uso. Il presente apparecchio è destinato esclusivamente all'uso domestico. Non utilizzare l'apparecchio all'aperto.**

**Non immergere mai la base riscaldante, il cavo di alimentazione o la presa in acqua o altro liquido.**

**Coperchio e recipiente di cottura in litoceramica possono essere lavati in lavatrice oppure con acqua calda saponata (Si prega di consultare la sezione dedicata alla pulizia).**

- Questo apparecchio genera calore durante l'utilizzo. Adottare le debite precauzioni al fine di evitare il rischio di ustioni, bruciate, incendi o altri danni a persone o proprietà provocati dal contatto con l'esterno dell'apparecchio mentre questo è in uso o in fase di raffreddamento.
- Utilizzare guanti da forno oppure uno strofinaccio e prestare attenzione alla fuoriuscita di vapore durante l'apertura o la rimozione del coperchio.
- Controllare sempre che le mani siano asciutte prima di maneggiare la presa o di accendere l'apparecchio.
- Utilizzare sempre l'apparecchio su una superficie stabile, sicura, asciutta e piana.
- La base riscaldante dell'apparecchio non deve essere collocata sopra o in prossimità di superfici potenzialmente calde (come cucine a gas o elettriche).
- Non utilizzare l'apparecchio nel caso in cui sia stato fatto cadere o presenti segni visibili di danneggiamento o di fuoriuscita di perdite.
- Verificare che l'apparecchio sia spento e scollegato dalla presa di alimentazione dopo l'uso e prima della pulizia.
- Lasciare sempre raffreddare l'apparecchio prima della pulizia o della conservazione.
- Evitare sempre che il cavo di alimentazione penzoli sopra il bordo di un piano di lavoro, tocchi superfici calde o si attorcigli, resti intrappolato o schiacciato.
- Non cercare MAI di riscaldare degli alimenti direttamente all'interno della base. Utilizzare sempre la ciotola di cottura rimovibile.
- Alcune superfici non sono state progettate per sopportare il calore prolungato generato da determinati apparecchi. Non collocare l'apparecchio su una superficie che potrebbe subire danni dovuti al calore. Si consiglia di collocare un tappetino isolante o una sottopentola sotto l'apparecchio al fine di evitare possibili danni alla superficie.
- Il coperchio della pentola a cottura lenta è in vetro temperato. Esaminare sempre il coperchio per escludere la presenza di scheggiature, rotture o altri danneggiamenti. Non utilizzare il coperchio di vetro qualora sia danneggiato, in quanto potrebbe rompersi durante l'uso.



## COMPONENTI

- |          |   |          |   |
|----------|---|----------|---|
| <b>A</b> | Coperchio in vetro                          | <b>H</b> | Pulsanti su/giù timer                               |
| <b>B</b> | Pentola di cottura                          | <b>I</b> | Pulsante standby                                    |
| <b>C</b> | Base riscaldante                            | <b>J</b> | Cavo di alimentazione (non illustrato nella figura) |
| <b>D</b> | Pannello di controllo                       |          |   |
| <b>E</b> | Maniglie per il trasporto                   |          |   |
| <b>F</b> | Display per l'impostazione dell'ora         |          |   |
| <b>G</b> | Pulsante per la selezione della temperatura |          |   |

## PREPARAZIONE PER L'USO



Prima di utilizzare la pentola a cottura lenta Crock-Pot®, rimuovere tutti gli imballaggi e lavare il coperchio e il recipiente di cottura removibile con acqua tiepida saponata, quindi asciugare accuratamente.

**NOTE IMPORTANTI:** alcuni piani di lavoro e superfici di tavoli non sono state progettati per sopportare il calore prolungato generato da determinati apparecchi. Non collocare l'unità riscaldata o la ciotola di cottura su una superficie sensibile al calore. Si consiglia di collocare un tappetino isolante o un sottopentola di misura adatta sotto la pentola a cottura lenta al fine di evitare possibili danni alla superficie.

Adottare la debita cautela quando si colloca la pentola su un piano di cottura in ceramica o vetro, su un piano di lavoro, su un tavolo o su altre superfici. A causa delle caratteristiche della pentola, la superficie ruvida della base potrebbe graffiare alcune superfici qualora non venga adottata la debita cautela. Collocare sempre un tappetino protettivo sotto la pentola prima di collocarla su un tavolo o un piano di lavoro.

Durante l'utilizzo iniziale di questo apparecchio si potrebbe rilevare un leggero fumo oppure odore. Questo fenomeno, assolutamente normale con gli apparecchi riscaldanti, dopo alcuni utilizzi, smette di verificarsi.

## COME UTILIZZARE LA PENTOLA A COTTURA LENTA SAUTÉ

1. Collocare la pentola sopra la base riscaldante, aggiungere gli ingredienti e chiudere con il coperchio. Collegare la pentola a cottura lenta alla rete di alimentazione.
2. Selezionare l'impostazione della temperatura utilizzando l'apposito pulsante **G**. La spia dell'alta temperatura (  ) o della bassa temperatura (  ) si accende.

NOTA: l'impostazione MANTENIMENTO DEL CALORE (  ) serve ESCLUSIVAMENTE per mantenere l'alimento caldo dopo che è stato cucinato. NON cucinare con l'impostazione MANTENIMENTO DEL CALORE. Si sconsiglia di utilizzare l'impostazione MANTENIMENTO DEL CALORE per più di 4 ore.

3. Premere i pulsanti su/giù **H** per selezionare il tempo di cottura. Il tempo di cottura può essere impostato a incrementi di 30 minuti fino a un massimo di 20 ore. Selezionare un valore in base al tempo di cottura indicato nella ricetta. Il timer effettua il conto alla rovescia a incrementi di 1 minuto.
4. Al termine della cottura, la pentola a cottura lenta passa automaticamente all'impostazione MANTENIMENTO DEL CALORE e la relativa spia luminosa (  ) si accende.
5. Per interrompere la cottura, premere il pulsante di standby **I**. Per riprendere la cottura seguire i passaggi 2 e 3 sopra indicati. Per spegnere la pentola a cottura lenta, scollegarla dalla presa dell'alimentazione elettrica.

## NOTE PER L'UTILIZZO

- In caso di interruzione dell'alimentazione di rete, quando si ripristina la corrente il display e le spie luminose lampeggiano. Tutte le impostazioni della pentola a cottura lenta saranno cancellate. Di conseguenza, gli alimenti potrebbero non essere adatti al consumo in quanto poco sicuri. Se non si conosce la durata dell'interruzione di corrente, si consiglia di gettare via gli alimenti.
- Per evitare di cuocere gli alimenti in modo eccessivo o insufficiente, riempire sempre la ciotola di cottura per  $\frac{1}{2}$  o  $\frac{3}{4}$  e rispettare i tempi di cottura consigliati.
- Non riempire eccessivamente la ciotola di cottura. Per evitare fuoriuscite, non riempire il recipiente di cottura per più di  $\frac{3}{4}$ .
- All'occorrenza è possibile selezionare manualmente l'impostazione  al termine del tempo di cottura previsto dalla ricetta.
- Cucinare sempre con il coperchio per il tempo raccomandato. Non rimuovere il coperchio durante le prime due ore di cottura al fine di permettere al calore di accumularsi in modo efficiente.
- Indossare sempre guanti da forno quando si maneggia il coperchio o la ciotola di cottura rimovibile. Prestare attenzione alla fuoriuscita di vapore quando si apre o si rimuove il coperchio.
- Scollegare dall'alimentazione elettrica al termine della cottura e prima della pulizia.
- La pentola in litoceramica rimovibile è adatta all'utilizzo in forno. Non utilizzare la pentola in litoceramica rimovibile su un fornello a gas, una piastra di cottura elettrica o sotto una griglia. Consultare la tabella riportata di seguito.

Componente	Lavabile in lavastoviglie	Può andare in forno	Può andare nel microonde	Compatibile con piastra di cottura
Coperchio	Sì	Sì	No	No
Pentola di cottura	Sì	Sì	Sì*	No

\* Per il funzionamento con la pentola, consultare il manuale del forno a microonde.

## GUIDA ALL'ADATTAMENTO DELLE RICETTE

Questa guida si prefigge di aiutarvi adattare le vostre ricette, e quelle di altri, alla pentola a cottura lenta. Molti dei normali passaggi preparatori non sono necessari quando si utilizza la pentola a cottura lenta. Nella maggior parte dei casi è possibile introdurre contemporaneamente tutti gli ingredienti nella pentola a cottura lenta e lasciarli cuocere tutto il giorno. Principi generali:

- Prevedere un tempo di cottura sufficiente.
- Cucinare con il coperchio chiuso.
- Per ottenere risultati ottimali ed evitare che il cibo si secchi o si bruci, assicurarsi sempre che sia presente un'adeguata quantità di liquido nella ricetta.

TEMPO DELLA RICETTA	COTTURA CON IMPOSTAZIONE BASSO 	COTTURA CON IMPOSTAZIONE ALTO 
Da 15 a 30 minuti	Da 4 a 6 ore	Da 1½ a 2 ore
Da 30 a 45 minuti	Da 6 a 10 ore	Da 3 a 4 ore
Da 50 minuti a 3 ore	Da 8 a 10 ore	Da 4 a 6 ore

### PASTA E RISO:

- Per ottenere risultati ottimali, utilizzare riso a chicchi lunghi, riso basmati o un riso speciale in base a quanto indicato nella ricetta. Se dopo il tempo suggerito il riso non è cotto completamente, aggiungere una tazza o una tazza e mezzo di acqua o brodo per ogni tazza di riso cotto e proseguire la cottura per altri 20-30 minuti.
- Per ottenere risultati ottimali, aggiungere la pasta nella pentola a cottura lenta durante gli ultimi 30-60 minuti del tempo di cottura.

### FAGIOLI:

- I fagioli secchi, in particolare quelli rossi, vanno bolliti prima di essere aggiunti a una ricetta.
- È possibile utilizzare fagioli in scatola precotti in sostituzione dei fagioli secchi.

### VERDURE:

- Molte verdure beneficiano di una cottura lenta che ne esalta appieno il sapore. Tendono a non cuocersi in modo eccessivo nella pentola a cottura lenta, come invece avviene nel forno o sul fornello.
- Quando si cucinano ricette con verdure e carne, inserire le verdure nella pentola a cottura lenta prima della carne. Le verdure, di solito, si cuociono più lentamente della carne nella pentola a cottura lenta e traggono beneficio dal fatto di essere parzialmente immerse nel liquido di cottura.
- Per favorire la cottura, mettere le verdure vicino al fondo della ciotola di cottura.

#### **LATTE:**

- Latte, panna e panna acida si deteriorano durante la cottura prolungata. Laddove possibile, aggiungere questi ingredienti durante gli ultimi 15-30 minuti di cottura.

#### **MINESTRE:**

- Alcune ricette richiedono grandi quantità di acqua/brodo. Aggiungere per prima cosa gli ingredienti della minestra nella pentola a cottura lenta, dopodiché aggiungere acqua/brodo solo per coprire. Qualora si desideri una minestra meno densa, aggiungere più liquido al momento di servire.

#### **CARNI:**

- Rimuovere il grasso, risciacquare bene e asciugare la carne con dei tovaglioli di carta.
- Cuocere prima la carne permette al grasso di essere drenato prima della cottura lenta, oltre ad aumentare l'intensità del sapore.
- La carne va posizionata in modo tale da appoggiarla all'interno della ciotola di cottura senza toccare il coperchio.
- Per tagli di carne più piccoli o più grandi, modificare la quantità di verdure o patate in modo tale che la ciotola sia sempre piena a metà o per tre quarti.
- Le dimensioni della carne e i tempi di cottura consigliati sono solo stime indicative e possono variare a seconda del taglio specifico, del tipo di carne e della struttura ossea. Le carni magre, come il pollo o il filetto di maiale, tendono a cuocere più rapidamente rispetto alle carni con una maggiore quantità di tessuto connettivo e grasso come il carré di manzo o la coppa di maiale. Cucinare carne con l'osso anziché senza osso aumenta il tempo di cottura richiesto.
- Tagliare la carne in pezzi più piccoli quando la si cucina con alimenti precotti come fagioli, oppure verdure leggere come funghi, cipolla tritata, melanzane o verdure tagliate sottili. In questo modo sarà possibile cuocere tutti gli alimenti alla stessa velocità.

#### **PESCE:**

- Il pesce si cuoce rapidamente e va aggiunto al termine del ciclo di cottura, da 15 minuti a un'ora prima della fine.

#### **LIQUIDI:**

- Potrebbe sembrare che le nostre ricette per la pentola a cottura lenta prevedano solo una modesta quantità di liquido ma il metodo a cottura lenta differisce dagli altri proprio in questo: il liquido aggiunto nella ricetta praticamente raddoppia durante il tempo di cottura. Pertanto, in caso di adattamento di una ricetta per la pentola a cottura lenta basata su una ricetta di tipo tradizionale, occorre ridurre la quantità di liquido prima di cucinare.



## PULIZIA

**Prima della pulizia, scollegare SEMPRE la pentola a cottura lenta dalla presa elettrica e lasciarla raffreddare.**

ATTENZIONE: non immergere mai la base riscaldante, il cavo di alimentazione o la presa in acqua o altro liquido.

- Coperchio e pentola in litoceramica possono essere lavati in lavatrice oppure con acqua calda saponata. Non utilizzare detergenti abrasivi o pagliette metalliche. Per rimuovere eventuali residui, di solito è sufficiente uno straccio, una spugna o una spazzolina di gomma. Per rimuovere i segni dell'acqua o altre macchie, utilizzare un detergente non abrasivo o dell'aceto.
- Come per qualsiasi altra ceramica delicata, la pentola e il coperchio non sopportano i bruschi sbalzi di temperatura. Non lavare la pentola o il coperchio con acqua fredda quando sono caldi.
- L'esterno della base riscaldante può essere pulito con un panno morbido e acqua saponata tiepida. Asciugare con un panno asciutto. Non utilizzare detergenti abrasivi.
- Non devono essere eseguiti altri interventi di manutenzione.
- Nota: dopo la pulizia manuale, far asciugare la pentola all'aria aperta prima di riporla.

## GARANZIA

Conservare lo scontrino d'acquisto poiché esso sarà necessario per qualsiasi reclamo esposto in base alle condizioni di questo certificato di garanzia.

Questo prodotto è garantito per 2 anni dall'acquisto, secondo le modalità descritte nel presente documento.

Durante il decorso della garanzia, nell'improbabile eventualità che l'apparecchiatura si guasti a causa di un problema tecnico o di fabbricazione, riportarla al punto d'acquisto insieme allo scontrino fiscale e ad una copia di questo certificato di garanzia.

I diritti spettanti all'acquirente in base alle condizioni di questo certificato di garanzia sono in aggiunta a quelli previsti dalla legge che non risultano alterati dalle condizioni di questo certificato. Solo Jarden Consumer Solutions (Europe) Limited ("JCS (Europe)") ha l'autorità di modificare queste condizioni.

JCS (Europe) si impegna a riparare o a sostituire gratuitamente nell'arco del periodo di garanzia qualsiasi parte dell'apparecchiatura dovesse risultare difettosa, a condizione che:

- Si segnali tempestivamente il problema al punto d'acquisto o a JCS (Europe); e
- l'apparecchiatura non sia stata modificata in alcun modo né soggetta a danni, uso improprio o abuso, a riparazione o alterazione per opera di un tecnico non autorizzato da JCS (Europe).

I guasti intervenuti durante l'uso normale, per uso improprio, danno, abuso, tensione incorretta, cause naturali, eventi non determinati da JCS (Europe), riparazione o alterazione per opera di un tecnico non autorizzato da JCS (Europe) o la mancata ottemperanza alle istruzioni d'uso sono esclusi dalla presente garanzia. Inoltre, l'uso normale compreso, a titolo di esempio, una lieve alterazione del colore (sbiadimento) e i graffi, non sono coperti dalla presente garanzia.

I diritti spettante all'utente ai sensi della presente garanzia si applicano unicamente all'acquirente originale e non si estendono all'uso commerciale o comunitario.

Se l'apparecchiatura è fornita con un accordo specifico per il paese o una cartolina di garanzia, consultare le condizioni di tale accordo, che prevalgono su quelle esposte in questa sede oppure rivolgersi a un rivenditore autorizzato per ulteriori informazioni.

Gli apparecchi elettrici non devono essere smaltiti insieme ai rifiuti domestici. Riciclare laddove esistano appositi impianti. Inviare una e-mail a [crockpoteurope@newellco.com](mailto:crockpoteurope@newellco.com) per ulteriori informazioni sul riciclo e sulla direttiva RAEE.

Jarden Consumer Solutions (Europe) Limited  
5400 Lakeside  
Cheadle Royal Business Park  
Cheadle  
SK8 3GQ  
United Kingdom





## **NEDERLANDS**

### **BELANGRIJKE VOORZORGSMAATREGELEN**

#### **ZORGVULDIG LEZEN EN BEWAREN VOOR TOEKOMSTIG GEBRUIK**

**Dit apparaat kan worden gebruikt door kinderen van 8 jaar en ouder en personen met beperkt fysiek, zintuiglijk of mentaal vermogen, of een gebrek aan ervaring en kennis, indien zij voldoende begeleiding of instructies hebben ontvangen over het veilige gebruik van het apparaat en zij de eventuele gevaren ervan begrijpen. Laat kinderen niet met dit apparaat spelen. Reiniging en gebruikersonderhoud mag alleen door kinderen van 8 jaar of ouder (niet jonger) worden uitgevoerd mits onder toezicht van een volwassene. Houd het apparaat en het snoer buiten het bereik van kinderen jonger dan 8 jaar.**

**⚠ Delen van het apparaat kunnen heet worden tijdens gebruik.**

**Indien het stroomsnoer is beschadigd, dient dit door de fabrikant, zijn onderhoudsbedrijf of gelijksoortige erkende personen te worden vervangen om gevaren te voorkomen.**

**Dit apparaat niet gebruiken voor een ander doel dan het bestemde doel. Dit apparaat is uitsluitend voor huishoudelijk gebruik. Het is niet geschikt voor gebruik buiten.**

**Dompel de behuizing met het verwarmingselement, het stroomsnoer en de stekker nooit onder in water of een andere vloeistof.**

**Het deksel en de aardewerken schaal kunnen worden afgewassen in een vaatwasmachine of in warm water met afwasmiddel. (Zie het gedeelte over reinigen).**

- Dit apparaat geeft warmte af tijdens gebruik. Er dienen afdoende maatregelen te worden getroffen om het risico van brandwonden, brand of ander persoonlijk letsel of beschadiging van eigendommen te voorkomen door aanraking van de buitenkant van het apparaat tijdens gebruik of afkoelen.
- Gebruik altijd een ovenwant of theedoek en pas op voor hete stoom wanneer het deksel wordt geopend of verwijderd.
- Altijd zorgen dat uw handen droog zijn alvorens de stekker in het stopcontact te steken of te verwijderen of het apparaat aan te zetten.
- Altijd zorgen dat het apparaat op een stabiel, stevig, droog en plat oppervlak staat.
- De behuizing van het apparaat mag niet op of in de buurt van oppervlakken worden geplaatst die heet kunnen zijn of worden (zoals een elektrische kookplaat of een fornuis).
- Het apparaat niet gebruiken als het is gevallen of zichtbare beschadiging of lekkages vertoont.
- Na gebruik, alvorens het apparaat te reinigen, altijd controleren of het apparaat is uitgeschakeld en de stekker uit het stopcontact is verwijderd.
- Het apparaat altijd goed laten afkoelen voordat dit wordt gereinigd of opgeborgen.
- Het stroomsnoer nooit over de rand van een werkblad of aanrecht laten hangen, in aanraking laten komen met hete oppervlakken, of in de knoop, vast of bekneld laten raken.
- Verwarm **NOOIT** voedsel direct op de binnenkant van de behuizing van het apparaat. Gebruik altijd de verwijderbare schaal.
- Sommige oppervlakken zijn niet bestand tegen de langdurige warmte die bepaalde apparaten genereren. Zet het apparaat niet op een oppervlak dat niet hittebestendig is. U wordt aanbevolen het apparaat op een warmtebestendige onderzetter of houder te zetten om mogelijke beschadiging van het oppervlak te voorkomen.
- Het deksel van de slowcooker is vervaardigd uit verhard glas. Controleer het deksel altijd op glasschilfers, barsten en andere beschadiging. Gebruik het deksel niet als dit is beschadigd, aangezien het tijdens gebruik kan verbrijzelen.



## ONDERDELEN

- |          |                                   |          |                            |
|----------|-----------------------------------|----------|----------------------------|
| <b>A</b> | Glazen deksel                     | <b>G</b> | Temperatuurstelling        |
| <b>B</b> | Aardewerken schaal                | <b>H</b> | Tijdstelling op/nee        |
| <b>C</b> | Behuizing met verwarmingsselement | <b>I</b> | Standby-knop               |
| <b>D</b> | Bedieningspaneel                  | <b>J</b> | Stroomsnoer (niet getoond) |
| <b>E</b> | Handgrepen                        |          |                            |
| <b>F</b> | Tijdweergave                      |          |                            |

## ALVORENS GEBRUIK

Verwijder alle verpakking, spoel het deksel en de uitneembare schaal om in warm water met afwasmiddel en droog alles goed af voordat u uw Crock-Pot® slowcooker gaat gebruiken.

**BELANGRIJK:** Sommige oppervlakken van aanrechten en tafels zijn niet bestand tegen de langdurige warmte die bepaalde apparaten genereren. Plaats het verwarmde apparaat of de warme schaal niet op een warmtegevoelig oppervlak. Plaats het apparaat op een onderzetter of houder om beschadiging van het oppervlak te voorkomen

Wees voorzichtig wanneer u uw aardewerk op een keramische of glazen kookplaat, aanrecht, tafel of ander oppervlak zet. De grove bodem van het aardewerk kan op sommige oppervlakken krassen veroorzaken als er niet voorzichtig te werk wordt gegaan. Zet aardewerk altijd op een houder of onderlegger op uw tafel of aanrecht.

Bij het eerste gebruik van dit apparaat kan enige rook of geur merkbaar zijn. Dit komt vaak voor bij apparaten met verwarmingsselementen en verdwijnt nadat het apparaat een paar keer is gebruikt.

## UW SAUTÉ SLOWCOOKER GEBRUIKEN

1. Plaats de aardewerken schaal in de behuizing met het verwarmingsselement, voeg uw ingrediënten aan de schaal toe en sluit het deksel. Steek de stekker van de slowcooker in het stopcontact.
2. Zet de temperatuurstelling **G** op de gewenste temperatuur. Het lampje voor snel oplopende temperatuur (SS) of langzaam oplopende temperatuur (SL) gaat branden.

OPMERKING: De instelling Warmhouden (WH) is UITSLUITEND voor het warm houden van voedsel dat reeds is gekookt en warm is. Gebruik deze instelling NIET om te koken. U wordt afgeraden om uw voedsel langer dan 4 uur warm te houden met de instelling Warmhouden.

3. Stel de kooktijd in met gebruik van de knoppen **H** (Tijdstelling op/nee). De kooktijd kan in stappen van 30 minuten tot maximaal 20 uur worden ingesteld. Stel met tijd in overeenkomstig de tijdsduur die in het recept wordt vermeld. De tijdsduur loopt terug in stappen van één minuut.
4. Als de kooktijd voltooid is, schakelt uw slowcooker automatisch om naar de instelling Warmhouden en gaat het warmhoudlampje (WH) branden.
5. Druk op standby-knop **I** om het verwarmingsselement van de slowcooker uit te zetten. Herhaal stap 2 en 3 om het verwarmingsselement weer aan te zetten. Schakel uw slowcooker UIT door de stekker uit het stopcontact te verwijderen.



## OPMERKINGEN VOOR GEBRUIK

- Na een stroomstoring gaan het display en de lampjes knipperen wanneer de elektriciteit weer is hersteld. Alle instellingen van de slowcooker zijn in dit geval gewist. Het voedsel kan hierdoor niet meer veilig zijn voor consumptie. Als u niet weet hoe lang de elektriciteit uitgeschakeld is geweest, wordt u aanbevolen het eten weg te gooien.
- Vul de schaal ongeveer tot de helft of driekwart en volg de aanbevolen kooktijden om te voorkomen dat uw gerecht ongaar of juist te gaar is.
- Leg altijd het deksel op de schaal tijdens het koken en kook het gerecht de aanbevolen tijdsduur. Neem het deksel in de eerste twee uur van het koken niet van de schaal, zodat het gerecht efficiënt wordt verwarmd.
- Indien gewenst kunt u uw slowcooker handmatig omschakelen naar de instelling voor warmhouden (🔥) als uw gerecht klaar is.
- Gebruik altijd een ovenwant als u het deksel of de schaal aanraakt. Pas op voor de hete stoom die ontsnapt wanneer het deksel wordt verwijderd.
- Verwijder de stekker uit het stopcontact als het gerecht klaar is en voordat u de schaal gaat reinigen
- De verwijderbare schaal is ovenvast. Gebruik de aardewerken schaal niet op een gasplaat, elektrische plaat of onder de grill. Raadpleeg de onderstaande tabel.

Onderdeel	Vaatwasmachinebestendig	Geschikt voor de oven	Geschikt voor de magnetron	Geschikt voor kookplaat/fornuis
Deksel	Ja	Ja	Nee	Nee
Schaal	Ja	Ja	Ja*	Nee

\* Raadpleeg de gebruiksaanwijzing van uw magnetron voor gebruik van aardewerk.

## RECEPTEN AANPASSEN

Aan de hand van de volgende tips kunt u uw eigen en andere recepten aanpassen om in uw slowcooker te bereiden. Bij gebruik van uw slowcooker hoeven veel van de normale voorbereidingen niet te worden uitgevoerd. In de meeste gevallen kunnen alle ingrediënten in de aardewerken schaal van uw slowcooker worden geplaatst en de hele dag stoven. Algemeen:

- Zorg dat u uw gerecht voldoende kooktijd geeft.
- Kook altijd met het deksel op de schaal.

KOOKTIJD RECEPT	KOKEN OP LAAG <u>🔥</u>	KOKEN OP HOOG <u>🔥🔥</u>
15 tot 30 minuten	4 tot 6 uur	1½ tot 2 uur
30 tot 45 minuten	6 tot 10 uur	3 tot 4 uur
50 minuten tot 3 uur	8 tot 10 uur	4 tot 6 uur

### PASTA EN RIJST:

- Gebruik voor de beste resultaten basmati-/langgraanrijst of de rijstsoort die in het recept wordt aanbevolen. Als de rijst na de aanbevolen kooktijd nog niet helemaal gaar is, voegt u 1 tot 1½ kop vloeistof per kop gekookte rijst toe en kookt u de rijst nog 20 tot 30 minuten langer.
- Voor de beste resultaten met pasta, voegt u de pasta aan de slowcooker toe in de laatste 30–60 minuten van de kooktijd.

### BONEN:

- Gedroogde bonen, vooral rode kievitbonen, moeten gekookt worden voordat ze aan een recept worden toegevoegd.
- Volledig gare bonen uit blik kunnen gebruikt worden ter vervanging van droge bonen.

### GROENTEN:

- Veel groenten profiteren van slowcooking, waarbij hun volle smaak tot zijn recht komt. In uw slowcooker worden ze meestal niet doorgeroosterd, zoals wel kan gebeuren in de oven of op het fornuis.
- Als u recepten bereidt met zowel groenten als vlees, leg dan de groenten vóór het vlees in de slowcooker. Over het algemeen koken groenten langzamer dan vlees in de slowcooker.
- Plaats groenten langs de zijkanten of op de bodem van de aardewerken pot voor een betere bereiding.



### MELK:

- Melk, room en zure room kunnen schiften tijdens lange bereidingstijden. Indien mogelijk, pas toevoegen in de laatste 15 tot 30 minuten van de bereidingstijd.
- Gecondenseerde soep kan als vervanging voor melk dienen en kan gedurende langere tijden koken.

### SOEPEN:

- Voor sommige recepten is een grote hoeveelheid water of bouillon nodig. Voeg eerst de soepingrediënten aan de schaal toe en voeg dan net genoeg water/bouillon toe om de ingrediënten te bedekken. Als u de soep verder wilt verdunnen, voegt u meer water of bouillon toe voordat u de soep serveert.

### VLEES:

- Vet wegsnijden, goed afspoelen en het vlees droogdeppen met keukenpapier.
- Vlees kan eerst worden aangebraden in een daarvoor geschikte pan. Dit geeft een vollere smaak en biedt tevens het voordeel dat olie of vet kan worden afgegoten voordat u gaat stoven.
- Vlees moet zodanig in de schaal worden gelegd dat dit het deksel niet raakt.
- Voor kleinere of grotere stukken vlees dient u de hoeveelheid groenten of aardappels aan te passen, zodat de schaal altijd tussen de helft en driekwart is gevuld.
- De grootte van het vlees en de aanbevolen bereidingstijden zijn slechts gemiddelden en kunnen variëren, afhankelijk van het specifieke stuk vlees, het soort vlees en de botstructuur. Mager vlees, zoals kip of varkenshaas, is meestal eerder gaar dan vlees met meer bindweefsel en vet, zoals runderlappen of varkensschouder. Bereiding van vlees aan het bot in plaats van zonder bot verlengt de bereidingstijd.
- Snijd vlees in kleine stukjes wanneer het tegelijkertijd bereid wordt met voorgedroogde producten, zoals bonen of fruit, of lichte groentes, zoals champignons, gehakte ui, aubergine of fijngesneden groente. Op deze manier is al het voedsel tegelijkertijd gaar.

### VIS:

- Vis kookt sneller en moet pas aan het einde van de kooktijd worden toegevoegd, d.w.z. tijdens de laatste vijftien minuten tot een uur.

### VOCHT:

- De recepten voor de slowcooker lijken slechts weinig vloeistof te bevatten, maar het koken in een slowcooker verschilt van andere kookmethoden in zoverre dat de toegevoegde hoeveelheid vloeistof tijdens het koken vrijwel verdubbelt. Als u dus een recept wilt aanpassen om dit in uw slowcooker te bereiden, verminder dan de hoeveelheid vloeistof die u normaal zou gebruiken.

## REINIGEN

**Verwijder ALTIJD de stekker uit het stopcontact en laat het apparaat afkoelen voordat u de slowcooker reinigt.**

**VOORZICHTIG:** Dompel de behuizing met het verwarmingselement, het stroomsnoer en de stekker nooit onder in water of een andere vloeistof.

- Het deksel en de aardewerken schaal kunnen worden afgewassen in een vaatwasmachine of in warm water met afwasmiddel. Gebruik geen schuurmiddelen of schuursponsjes. Voedselresten kunnen gewoonlijk met een doekje, sponsje of rubber spatel worden verwijderd. Verwijder water- en andere vlekken met een niet schurend reinigingsmiddel of met azijn.
- Net als met ander aardewerk zijn de schaal en het deksel niet bestand tegen plotselinge temperatuurverschillen. Was de schaal en het deksel niet in koud water af als ze nog heet zijn.
- De buitenkant van de behuizing kan worden gereinigd met een zachte doek die is bevochtigd met warm water en afwasmiddel. Droog het oppervlak. Gebruik geen schuurmiddelen.
- Er kan geen ander onderhoud worden uitgevoerd.
- Opmerking: Als het aardewerk met de hand wordt gereinigd, laat dit dan eerst luchtdrogen voordat u het opbergt.

## GARANTIE

Bewaar uw aankoopbewijs, voor het geval u aanspraak wilt maken op garantie.

Op dit apparaat wordt een garantie gegeven van 2 jaar vanaf de aankoopdatum, zoals beschreven in dit document.

In het onwaarschijnlijke geval dat het apparaat gedurende deze garantieperiode niet meer functioneert als gevolg van een ontwerp- of fabricagefout, kunt u het terugbrengen naar de winkel waar u het hebt gekocht, samen met uw aankoopbewijs en een kopie van deze garantie.

De rechten en baten van deze garantie vormen een aanvulling op uw wettelijke rechten, die niet door deze garantie worden beïnvloed. Alleen Jarden Consumer Solutions (Europe) Limited ("JCS (Europe)") behoudt het recht deze voorwaarden te wijzigen.

JCS (Europe) verplicht zich binnen de garantieperiode het apparaat of een onderdeel van het apparaat dat niet goed werkt gratis te repareren of te vervangen, op voorwaarde dat:

- u de winkel of JCS (Europe) direct op de hoogte brengt van het probleem; en dat
- het apparaat niet op welke manier dan ook is aangepast of te lijden heeft gehad van schade, verkeerd gebruik, misbruik, reparatie of aanpassing door een persoon die daartoe niet is gemachtigd door JCS (Europe).

Storingen die optreden als gevolg van onjuist gebruik, schade, misbruik, gebruik met het verkeerde voltage, natuurrampen, gebeurtenissen die buiten de macht van JCS (Europe) vallen, reparatie door een persoon die daartoe niet is gemachtigd door JCS (Europe) of het niet opvolgen van de gebruiksinstructies, vallen niet onder deze garantie. Bovendien valt normale slijtage, inclusief maar niet beperkt tot lichte verkleuring en krassen, niet onder deze garantie. Kosten voor het insturen van het toestel, vallen niet binnen de garantie. Tevens valt breuk van de aardewerk schaal en het glasdeksel ook niet binnen de garantie.

De rechten onder deze garantie zijn alleen van toepassing op de oorspronkelijke koper en kunnen niet worden uitgebreid naar commercieel of algemeen gebruik.

Als uw apparaat onder een landspecifieke garantie valt, raadpleegt u de voorwaarden van die garantie in plaats van deze garantie, of neemt u contact op met uw lokale erkende dealer voor meer informatie.

Afgedankte elektrische producten mogen niet bij het huishoudelijk afval worden gegooid. Maak indien mogelijk gebruik van recyclemogelijkheden. E-mail ons op [crockpoteurope@newellco.com](mailto:crockpoteurope@newellco.com) voor meer recycling- en WEEE-informatie.

Jarden Consumer Solutions (Europe) Limited  
5400 Lakeside  
Cheadle Royal Business Park  
Cheadle  
SK8 3GQ  
United Kingdom





## SVENSKA

### VIKTIGA SÄKERHETSÅTGÄRDER

**LÄS NOGA OCH SPARA DEM OM DU BEHÖVER LÄSA DEM IGEN**

Denna apparat kan användas av barn från 8 års ålder och av personer med nedsatt fysisk, sensorisk eller mental kapacitet eller brist på erfarenhet och kunskap om de har fått handledning eller anvisningar om hur apparaten används på ett säkert sätt och förstår riskerna som är involverade. Barn får inte leka med apparaten. Rengöring och användarunderhåll får endast utföras av barn om de är minst 8 år gamla och övervakas av en vuxen. Förvara apparaten och dess sladd utom räckhåll för barn under 8 år.

**⚠ Delar av apparaten kan bli heta vid användning.**

Om sladden skadas måste den bytas ut av tillverkaren, dennes serviceombud eller en person med liknande kvalifikationer för att undvika risker.

Använd aldrig denna apparat till någonting annat än det som den är avsedd för. Denna apparat är endast avsedd för hushållsanvändning. Apparaten får inte användas utomhus.

Doppa aldrig värmeenheten, sladden eller kontakten i vatten eller någon annan vätska.

Locket och grytan i stengods kan diskas i diskmaskinen eller med varmt vatten och diskmedel (Se avsnittet om rengöring).

- Denna apparat producerar värme under användning. Tillräcklig försiktighet måste iaktas för att förhindra risken för brännskador, skällningsskador, bränder eller andra skador på personer eller egendom som orsakas av att apparatens utsida vidrörs medan den är i bruk eller håller på att svalna.
- Använd ugnshandskar eller annat skydd och se upp för het ånga om du öppnar eller lyfter av locket.
- Se alltid till att dina händer är torra innan du hanterar stickkontakten eller slår på apparaten.
- Använd alltid apparaten på ett stabilt, säkert, torrt och jämnt underlag.
- Värmeenheten får inte placeras på eller i närheten av underlag som kan vara varma (t.ex. på en gas- eller elspis).
- Använd inte apparaten om den har tappats i golvet, om det finns synliga tecken på skador eller om den läcker.
- Se till att apparaten är avstängd och att sladden är utdragen ur eluttaget efter användning och före rengöring.
- Låt alltid apparaten svalna före rengöring eller förvaring.
- Låt aldrig sladden hänga över kanten på en arbetsbänk, vidröra varma underlag eller bli snodd, fastna eller bli klämd.
- Försök ALDRIG att värma upp mat direkt inne i värmeenheten. Använd alltid grytan.
- Vissa ytor är inte utformade för att motstå den långvariga värme som vissa apparater kan avge. Placera inte apparaten på en yta som kan skadas av värme. Vi rekommenderar att du ställer apparaten på en isolerande platta eller ett grytunderlägg för att förhindra eventuella skador på ytan.
- Slowcookerns lock är tillverkat av härdat glas. Kontrollera alltid locket och titta efter skärvor, sprickor eller andra skador. Använd inte glaslocket om det är skadat, eftersom det då kan splittras vid användning.

## DELAR

- |  |   |
|--|---|
| <p><b>A</b> Glaslock</p> <p><b>B</b> Innerskål av stengods</p> <p><b>C</b> Uppvärmningsbas</p> <p><b>D</b> Kontrollpanel</p> <p><b>E</b> Bärhandtag</p> <p><b>F</b> Timerinställningsdisplay</p> | <p><b>G</b> Temperaturvalsknapp</p> <p><b>H</b> Timerns upp-/nedknappar</p> <p><b>I</b> Standbyknapp</p> <p><b>J</b> Elsladd (ej på bild)</p> |
|--|---|



## FÖRBEREDA FÖR ANVÄNDNING

Innan du använder din Crock.Pot® slowcooker ska du ta bort all förpackning och diska locket och den löstagbara grytan i varmt vatten och diskmedel och torka dem ordentligt.

**OBS!** Vissa diskbänks- och bordsytor är inte utformade för att motstå den långvariga hetta som vissa apparater kan avge. Placera inte den värmeenheten eller grytan på en yta som är känslig för värme. Vi rekommenderar att ett grytunderlägg eller liknande läggs under din slowcooker för att förhindra eventuella skador på underlaget.

Var försiktig när du placerar innerskålen av stengods på en spis med keramisk häll, diskbänkar, bord eller andra ytor av keramik eller glas. På grund av stengodsets natur kan den skrovliga ytan på undersidan repa vissa ytor om man inte är försiktig. Placera alltid ett underlägg under innerskålen av stengods innan du placerar den på ett bord eller på diskbänken.

En mindre mängd rök eller lukt kan upplevas vid första användningen av den här produkten. Detta är normalt hos många uppvärmda produkter och försvinner efter ett par användningstillfällen.

## SÅ HÄR ANVÄNDER DU DIN SLOWCOOKER

1. Placera innerskålen av stengods i uppvärmningsbasen, lägg ingredienserna i innerskålen av stengods och sätt på locket. Sätt i slowcooker-kontakten.
2. Ställ in temperaturen med temperaturvalsknappen **G**. Lampan för hög (SS) eller låg (S) temperatur tänds.  
OBS! Läget för varmhållning (SS) avser ENDAST varmhållning av mat som redan har tillagats. Tillaga INTE mat i varmhållningsläget. Vi rekommenderar att varmhållningsläget inte används i mer än fyra timmar.
3. Tryck på timerns upp-/nedknappar **H** för att välja tillagningstid. Timern kan ställas in i steg om 30 minuter upp till 20 timmar. Välj den tid som anges i receptet. Tiden räknas ned en minut i taget under tillagningen.
4. Efter tillagningen övergår din slowcooker automatiskt till läget för varmhållning samtidigt som varmhållningsknappen (SS) tänds.
5. Om du vill avbryta tillagningen trycker du på standbyknappen **I**. Följ anvisningarna i steg 2 och 3 ovan för att börja tillaga maten igen. Stäng av din slowcooker genom att dra ut sladden ur eluttaget.

### INFORMATION OM ANVÄNDNING

- Om det inträffar ett strömavbrott börjar display och lampor att blinka när strömmen är tillbaka igen. Då måste du ange inställningarna för din slowcooker på nytt. Ett strömavbrott kan innebära att maten blir dålig. Om du inte vet hur länge strömavbrottet varade rekommenderar vi att du slänger maten.
- Undvik under- eller övertillagning genom att alltid fylla grytan till mellan  $\frac{1}{2}$  och  $\frac{3}{4}$  och följa den rekommenderade tillagningstiden.
- Fyll inte på grytan för mycket. Förhindra att vätska rinner över genom att inte fylla på grytan mer än till  $\frac{3}{4}$ .
- Efter tillagningen kan du vid behov övergå från manuellt läge till värmeläget (SS).
- Tillaga alltid maten med locket på och under den rekommenderade tiden. Ta inte bort locket under de två första timmarna av tillagningen, så att grytan hinner bli tillräckligt varm.
- Använd alltid ugnsvantar när du handskas med locket eller den grytan. Se upp för het ånga när du öppnar eller lyfter av locket.
- Dra ut kontakten när maten är klar och innan du rengör din slowcooker.
- Den löstagbara innerskålen av stengods är ugnssäker. Använd inte den löstagbara innerskålen av stengods på en gaslåga eller elspis eller i ugnen. Se tabellen nedan.

Del	Kan diskas i diskmaskin	Ugnsfast	Mikrovågssäker	Säker att använda på häll
Lock	Ja	Ja	Nej	Nej
Innergryta stengods	Ja	Ja	Ja*	Nej

\* Se handboken för din mikrovågsugn för användning med keramikbehållare.



## SÅ HÄR ANPASSAR DU RECEPT

Det här avsnittet är till för att hjälpa dig anpassa dina egna eller andra recept för din slowcooker. Många av de vanliga förberedelsestegen behövs inte när du använder din slowcooker. Du kan nästan alltid lägga i alla ingredienser på en gång i din slowcooker och tillaga dem hela dagen. Allmänna riktlinjer:

- Använd tillräcklig tillagningstid.
- Tillaga maten med locket på.
- För bästa resultat och för att förhindra att maten kokar torr eller bränns vid, bör man alltid se till att en lämplig mängd vätska används i receptet.

TID ENLIGT RECEPTET	LÅG KOKTEMPERATUR <u>SS</u>	HÖG KOKTEMPERATUR <u>SSS</u>
15–30 minuter	4 - 6 timmar	1½ - 2 timmar
30 - 45 minuter	6 - 10 timmar	3 - 4 timmar
50 minuter till 3 timmar	8 - 10 timmar	4 - 6 timmar

### PASTA OCH RIS:

- Använd långkornigt ris, basmatiris eller eventuellt specialris som anges i receptet för bästa resultat. Om riset inte är helt tillagat efter den föreslagna tiden, kan du lägga till cirka 1 till 2 dl vätska per 2 dl ris och fortsätta tillagningen i ytterligare 20 till 30 minuter.
- Lägg i pastan i slowcooker under de sista 30–60 minuterna av tillagningstiden för att få bästa resultat.

### BÖNOR:

- Torkade bönor, särskilt röda kidneybönor, ska kokas innan de används i ett recept.
- Det går också bra att använda färdigkokta bönor på burk i stället för torkade bönor.

### GRÖNSAKER:

- Många grönsaker blir extra goda när de tillagas långsamt då detta ofta framhäver dess fulla smak. Grönsakerna överkokas inte lika lätt i din slowcooker som de kan göra i ugnen eller på spisen.
- Om man tillagar maträtter som innehåller både grönsaker och kött lägger man i grönsakerna i kokaren innan köttet. Grönsaker tar ofta längre tid att tillaga i slowcooker än kött.
- Lägg grönsakerna vid grytans sidor eller botten för att de ska tillagas ordentligt.

### MJÖLK:

- Mjolk, grädde och crème fraîche kan skära sig vid alltför långa koktider. Tillsätt därför dessa under de sista 15 till 30 minuterna av tillagningen om möjligt.
- Soppkoncentrat kan användas i stället för mjölk och klarar av långa koktider.

### SOPPOR:

- Vissa recept fordrar stora mängder vatten/buljong. Lägg först i ingredienserna till soppan i och tillför sedan vatten/buljong så att dessa precis täcks.

### KÖTT:

- Putsa bort fett och torka av köttet noga med hushållspapper.
- Kött ska läggas i grytan på ett sätt som gör att det inte kommer i kontakt med locket
- Anpassa mängden grönsaker eller potatis efter storleken på köttstycket så att grytan alltid är fylld till mellan hälften och tre fjärdedelar.
- Köttbitarnas storlek och de rekommenderade tillagningstiderna är bara ungefärliga och kan variera beroende på hur köttet är tillskuret, vilken typ av kött det är, om det innehåller ben, etc. Magert kött som t.ex. kyckling eller fläskfilé brukar tillagas snabbare än kött med mer bindväv och fett som t.ex. grytkött eller bog. Om man tillagar köttet med eller utan ben påverkar också tillagningstiden.
- Skär köttet i mindre bitar om det ska tillagas med förkokta ingredienser som t.ex. bönor eller frukt, lätta grönsaker som champinjoner, hackad lök, aubergine eller finhackade grönsaker. På så sätt kan alla ingredienser tillagas lika snabbt.

## FISK:

- Fisk kokar snabbt och skall tillsättas i slutet av koktiden.

## VÄTSKA:

- Det kan verka som om att våra slowcooker-recept endast innehåller en liten mängd vätska, men den långsamma tillagningssprocessen skiljer sig från andra tillagningsmetoder eftersom vätskemängderna i receptet nästan fördubblas under tillagningstiden. Om du ska anpassa ett vanligt recept till slowcookern ska du således minska vätskemängden innan du påbörjar tillagningen.

## RENGÖRING

**Dra ALLTID ut sladden ur eluttaget och låt apparaten svalna innan du rengör den.**

OBS! VAR FÖRSIKTIG: Doppa aldrig värmeenheten, sladden eller kontakten i vatten eller någon annan vätska.

- Locket och innerskålen av stengods kan diskas i diskmaskinen eller med varmt vatten och diskmedel. Använd inte repande rengöringsmedel eller skrubbsvampar. En trasa, svamp eller gummispatel tar vanligtvis bort eventuella rester. Använd ett rengöringsmedel utan repande verkan eller ättika för att avlägsna kalkavlagringar och andra fläckar.
- Innerskålen av stengods och locket tål inte plötsliga temperaturväxlingar. Diska inte innerskålen av stengods eller locket med kallt vatten innan de har svalnat.
- Rengör utsidan av värmeenheten med en mjuk trasa och varmt vatten med diskmedel. Torka noga. Använd inte repande rengöringsmedel.
- Utför inget annat underhåll.
- Obs! Låt innerskålen av stengods lufttorka efter rengöringen innan du ställer undan den.

## GARANTI

Spara ditt kvitto, det krävs vid reklamation under garantitiden.

Den här produkten har en garanti på i 2 år efter ditt inköp enligt beskrivningen i det här dokumentet.

Om det osannolika skulle inträffa under garantiperioden, att apparaten slutar fungera på grund av konstruktions- eller tillverkningsfel, ska du ta den med till inköpsplatsen tillsammans med kvittot och en kopia av garantin.

Rättigheter och förmåner i den här garantin gäller utöver dina lagstiftade rättigheter, som inte påverkas av garantin. Endast Jarden Consumer Solutions (Europe) Limited ("JCS (Europe)") har rätt att ändra villkoren.

Acreto AB åtar sig att utan kostnad reparera eller byta ut apparaten eller en del av apparaten som inte fungerar ordentligt under garantiperioden, under förutsättning att:

- du omedelbart meddelar inköpsstället eller Acreto AB om problemet.
- apparaten inte har ändrats på något sätt eller har utsatts för skador, missbruk, felaktig användning, reparation eller modifieringar av en person annat än en person som är auktoriserad av Acreto AB/JCS (Europe).

Garantin täcker inte fel som inträffar på grund av felaktig användning, skador, missbruk, användning med felaktig spänning, naturfenomen, händelser som Acreto AB/JCS (Europe) inte kan kontrollera, reparation eller ändringar av person annat än en person som är auktoriserad av Acreto AB/JCS (Europe) eller försummelse att följa bruksanvisningen. Slitage vid normal användning täcks inte heller av garantin, inklusive, men inte begränsat till, mindre missfärgningar och repor. Rättigheterna i den här garantin gäller endast den ursprungliga köparen och avser inte kommersiellt eller offentligt bruk.

Om din apparat innefattar en landsspecifik garanti eller garantibilaga, ska du läsa villkoren i den garantin i stället för den här garantin eller kontakta din lokala auktoriserade försäljare för mer information.

Kasserade elektriska produkter ska inte slängas tillsammans med hushållsavfall. Återvinning ska ske på avsedd plats. Kontakta oss per e-post på [support@acreto.se](mailto:support@acreto.se) för mer information om återvinning och om avfall som utgörs av eller innehåller elektriska eller elektroniska produkter.

Acreto AB  
Norra Ågatan 10  
416 64 Göteborg  
031-3000500  
[support@acreto.se](mailto:support@acreto.se)





## SUOMI

### TÄRKEITÄ TURVAOHJEITA

#### LUE TARKOIN JA PIDÄ TALLESSA

Kahdeksan vuotta täyttäneet lapset, fyysisesti tai henkisesti vammaiset, aistivammaiset ja riittävää kokemusta tai tietämystä vailla olevat saavat käyttää laitetta, jos heitä on ohjattu tai opastettu laitteen turvallisessa käytössä ja jos he ymmärtävät sen käyttöön liittyvät riskit. Laitetta ei ole tarkoitettu lasten leikkikaluksi. Lapset eivät saa puhdistaa tai huoltaa laitetta, elleivät he ole yli kahdeksanvuotiaita ja aikuisen valvonnassa. Pidä laite ja sen virtajohto alle kahdeksanvuotiaiden lasten ulottumattomissa.

⚠ Jotkin laitteen osat voivat kuumentua käytössä.

Jos laitteen virtajohto vaurioituu, se on turvallisuussyistä vaihdettava valmistajan, valtuutetun huoltoedustajan tai muun pätevän henkilön toimesta.

Laitetta saa käyttää vain sen aiottuun käyttötarkoitukseen. Laite on tarkoitettu vain kotitalouskäyttöön. Laitetta ei ole tarkoitettu ulkokäyttöön.

Älä koskaan upota kuumennusjalustaa, virtajohtoa tai pistoketta veteen tai muuhun nesteeseen.

Kansi ja keraaminen pata voidaan pestä astianpesukoneessa tai käsin kuumalla vedellä ja astianpesuaineella. (Lisätietoja on puhdistusta käsittelevässä kohdassa).

- Laite tuottaa käytettäessä lämpöä. Laitteen käytön tai jäädyttämisen aikana sen ulkopinnan koskettamisesta johtuvien palovammojen, kuuman nesteen tai höyryn aiheuttamien palovammojen, palovaaran, henkilövammojen ja materiaalivaurioiden välttämiseksi on noudatettava riittävää varovaisuutta.
- Kun avaat tai poistat kannen, käytä suojakäsineitä tai liinaa ja varo ulostulevaa höyryä.
- Varmista aina, että kätesi ovat kuivat, ennen kuin käsittelet pistoketta tai kytket laitteeseen virtaa.
- Laitteen on käytön aikana oltava vakaalla, kuivalla ja tasaisella alustalla.
- Laitteen kuumennusjalustaa ei saa laittaa kuumille pinnoille (kuten kaasu- tai sähköliedelle) tai sellaisten läheisyyteen.
- Laitetta ei saa käyttää, jos se on päässyt putoamaan, siinä näkyy vaurioita tai se vuotaa.
- Katkaise laitteesta käytön jälkeen virta ja irrota virtajohdon pistoke pistorasiasta ennen laitteen puhdistamista.
- Anna laitteen jäähtyä aina, ennen kuin puhdistat laitetta tai laitat sen säilytykseen.
- Älä koskaan anna laitteen virtajohdon roikkua pöydän reunan yli, koskettaa kuumaa pintaa, päästä takertumaan tai joutua solmuun tai puristuksiin.
- ÄLÄ KOSKAAN yritä lämmittää ruoka-aineita suoraan perusyksikössä. Käytä irrotettavaa kypsennyskulhoa.
- Joitakin pintoja ei ole suunniteltu kestämään joidenkin laitteiden tuottamaa pitkäkestoista lämpöä. Älä laita laitetta pinnalle, joka voi vaurioitua lämmöstä. Vältä vaurioittamasta pintoja käyttämällä laitteen alla eristävää suojusta tai pannunalusta.
- Haudutuspadan kansi on valmistettu karkeastusta lasista. Tarkista aina, onko kannessa säröjä, halkeamia tai muita vaurioita. Älä käytä vaurioitunutta lasikantta, koska se voi särkyä käytössä.

### OSAT

- |                                    |   |
|------------------------------------|---|
| <b>A</b> Lasikansi                 | <b>H</b> Ajastimen ajan lisäys- ja vähennyspainikkeet |
| <b>B</b> Keraaminen pata           | <b>I</b> Valmiustilapainike                           |
| <b>C</b> Kuumennusjalusta          | <b>J</b> Virtajohto (ei näy)                          |
| <b>D</b> Ohjauspaneeli             |   |
| <b>E</b> Kantokahvat               |   |
| <b>F</b> Ajastimen näyttö          |   |
| <b>G</b> Lämpötilan valintapainike |   |



## ENNEN KÄYTTÖÄ

Ennen kuin aloitat Crock-Pot® ruskistus- ja haudutuspadan käytön, poista kaikki pakkausmateriaalit ja pese kansi ja irrotettava kypsennyskulho lämpimässä vedessä astianpesuaineella ja kuivaa ne huolellisesti.

**TÄRKEITÄ HUOMAUTUKSIA:** Kaikkia keittiötasoja ja pöytäpintoja ei ole suunniteltu kestäämään tiettyjen laitteiden tuottamaa pitkäkestoista lämpöä. Älä aseta lämmitettyä yksikköä tai kypsennyskulhoa lämmölle aralle pinnalle. Suosittelemme, että haudutuspadan alle laitetaan lämpöalunen tai pannunalunen pinnan vahingoittumisen estämiseksi.

Ole varovainen, kun lasket keraamisen padan keraamiselle tai lasipintaiselle liedelle, keittiötasolle, pöydälle tai muulle pinnalle. Keraamisen padan karkea pohja saattaa naarmuttaa joitakin pintoja, jos pataa käsitellään varomattomasti. Aseta keraamisen padan alle aina suojaava pehmuste ennen sen laskemista pöydälle tai keittiötasolle.

Käytettäessä laitetta ensimmäistä kertaa, havaittavissa voi olla jonkin verran savua tai muuta hajua. Tämä on tavallista monien lämmityslaitteiden kohdalla ja hajut häviävät muutaman käyttökerran jälkeen.

## RUSKISTUS-HAUDUTUSPADAN KÄYTTÖOHJEET

1. Aseta keraaminen pata kuumennusjalustaan, lisää pataan ainekset ja peitä se kannella. Kytke haudutuspadan virtajohto pistorasiaan.
2. Valitse lämpötila-asetus lämpötilan valintapainikkeella **G**. Joko korkean lämpötilan (**SS**) tai matalan lämpötilan (**SS**) merkkivalo syttyy.  
HUOMAA: Lämpimänäpitoasetus (**SS**) on tarkoitettu VAIN jo kypsennettyjen ruokien pitämiseen lämpimänä. ÄLÄ valmista ruokaa lämmin-asetuksella. Emme suosittele käyttämään lämmin-asetusta yli neljän tunnin ajan.
3. Valitse valmistusaika ajan lisäys- ja vähennyspainikkeilla **H**. Ajan voi määrittää 30 minuutin askelvälein enintään 20 tuntiin. Valitse aika reseptissä mainitun valmistusajan mukaisesti. Ajustin alkaa laskea aikaa alaspäin yhden minuutin välein.
4. Kun valmistusaika on kulunut, haudutuspata siirtyy automaattisesti lämpimänäpitoasetukselle, jonka merkkivalo (**SS**) syttyy.
5. Lopeta haudutus painamalla valmistustilan painiketta **I**. Jatka haudutusta yllä olevia vaiheita 2 ja 3 noudattamalla. Katkaise haudutuspadan virta irrottamalla pistotulppa pistorasiasta.

### KÄYTTÖÄ KOSKEVIA HUOMAUTUKSIA

- Jos verkkovirta on katkenut (sähkökatkos), näyttö ja valot vilkkuvat, kun virta palautuu. Samalla menetetään kaikki haudutuspadan asetukset. Tämän seurauksena ruokaa voi olla vaarallisia syödä. Jos ei ole varmuutta siitä, kuinka kauan virta oli poikki, suosittelemme, että padassa ollut ruoka heitetään pois.
- Vältä yli- tai alikypsennys täyttämällä kypsennyskulho aina ½ – ¾ täyteen ja noudattamalla suositteluja valmistusaikoja.
- Älä täytä kypsennyskulhoa liian täyteen, vaan korkeintaan kolmeen neljäsosaan sen tilavuudesta, jotta ruoka ei läikkyisi yli.
- Voit halutessasi vaihtaa **SS**-lämpimänäpitoasetukselle manuaalisesti, kun reseptin valmistusaika on kulunut.
- Peitä pata aina kannella ruokaa kypsennettäessä ja jatka kypsennystä suositeltu aika. Älä avaa kannta kypsennyksen ensimmäisen kahden tunnin aikana, jotta lämpö nousee tehokkaasti.
- Käytä aina uunikintaita, käsitellessäsi kannta tai irrotettavaa kypsennyskulhoa. Varo ulos tulevaa höyryä, kun avaat tai poistat kannen.
- Irrota virtajohto pistorasiasta kypsennyksen päätyttyä ja ennen padan puhdistamista.
- Irrotettava keraaminen pata on uuninkestävä. Älä käytä irrotettavaa keraamista pataa kaasupolttimella, sähköliedellä tai grillivastuksen alla. Katso alla olevaa kaaviota.

Osa	Astianpesukoneessa	Uunissa	Mikroaaltouunissa	Liedellä
Kansi	Kyllä	Kyllä	Ei	Ei
Keraaminen pata	Kyllä	Kyllä	Kyllä*	Ei

\* Mikroaaltouunin käyttöohjeessa on lisätietoja keraamisten astioiden soveltuvuudesta.

## OHJEITA RESEPTIEN MUOKKAAMISEEN

Näiden ohjeiden tarkoituksena on auttaa muokkaamaan reseptejä haudutuspadalle sopiviksi. Monet tavallisista valmisteluvaiheista ovat tarpeettomia haudutuspataa käytettäessä. Useimmissa tapauksissa kaikki raaka-aineet voidaan lisätä haudutuspataan kerralla ja niitä kypsennetään koko päivä. Yleisiä ohjeita:

- Varaa kypsennykseen riittävästi aikaa.
- Peitä pata kannella kypsennyksen ajaksi.
- Parhaat tulokset saadaan ja ruoan kuivuminen tai palaminen estetään varmistamalla, että ruokaohjeessa käytetään tarpeeksi nestettä.

RESEPTIN AIKA	II -ASETUKSELLA	III -ASETUKSELLA
15–30 minuuttia	4–6 tuntia	1½–2 tuntia
30–45 minuuttia	6–10 tuntia	3–4 tuntia
50 minuuttia – 3 tuntia	8–10 tuntia	4–6 tuntia

### PASTA JA RIISI:

- Riisi onnistuu parhaiten, käytettäessä pitkäjyväistä riisiä, basmatiriisiä tai erikoisriisiä ruoanvalmistusohjeen mukaan. Jos riisi ei ole täysin kypsynyt suositellun ajan jälkeen, lisää 1–1½ kupillista nestettä yhtä kupillista keitettyä riisiä kohden ja jatka keittämistä vielä 20–30 minuuttia.
- Pasta onnistuu parhaiten, kun se lisätään haudutuspataan kypsennysajan viimeisten 30–60 minuutin aikana.

### PAVUT:

- Kuivat pavut, etenkin tarhapavut, on keitettävä ennen niiden lisäämistä ruokaohjeeseen.
- Kuivapavut voidaan korvata keitetyillä tölkkipavuilla.

### VIHANNEKSET:

- Monien vihannesten paras maku pääsee esiin haudutuskypsennyksessä. Vihannekset eivät tule ylikypsiä, kuten perinteisellä liedellä tai uunissa.
- Ruokaohjeen sisältäessä sekä lihaa että vihanneksia, laita vihannekset haudutuskeittimeen ennen lihaa. Vihannekset kypsyvät yleensä lihaa hitaammin haudutuskeittimessä.
- Sijoita vihannekset keitinastian sivuille tai pohjalle kypsentämisen helpottamiseksi.

### MAITO:

- Maito, kerma ja hapankerma hajoavat pitkään kypsennettäessä. Siksi ne kannattaa lisätä vasta viimeisten 15-30 minuutin aikana.
- Ne voidaan korvata keittotiivisteillä, joita voidaan kypsentää pitkiä aikoja.

### KEITOT:

- Jotkin reseptit sisältävät suuria määriä vettä/lientä. Lisää keittoaineet kypsennyskuuluhoon ensin ja lisää sitten vettä/lientä vain sen verran, että ainekset peittyvät. Jos keitosta halutaan ohuempaa, lisää nestettä vasta ennen tarjoilua.



#### LIHA:

- Poista lihoista rasvat, huuhtele ne hyvin ja taputtele liha kuivaksi paperipyyhkeillä.
- Jos liha ruskistetaan etukäteen, siitä irtoaa rasvaa ennen hauduttamista. Tämä syventää ruoan makua.
- Aseta liha kypsennyskulhoon niin, että se ei kosketa kantta.
- Sovita vihannesten tai perunoiden määrää lihanpalojen koon mukaan niin, että kulho on  $\frac{1}{2}$ – $\frac{3}{4}$  täynnä.
- Lihan määrä ja suositellut kypsennysajat ovat vain arvioita ja saattavat vaihdella lihan laadun, tyyppin ja luun rakenteen mukaan. Vähärasvaiset lihat, kuten kananliha tai porsaan ulkofilee, kypsyvät yleensä nopeammin kuin enemmän sidekudosta ja rasvaa, sisältävät lihat, kuten naudanpaisti tai porsaanlapa. Lihan kypsentyminen luun kanssa vaatii pidemmän kypsennysajan.
- Leikkaa liha pienempiin paloihin, kun kypsennät sitä esikeitettyjen ruokien kuten papujen tai hedelmien kanssa tai kevyiden vihannesten kuten sienien, pilkkottujen sipulien, munakoison tai hienoksi pilkkottujen vihannesten kanssa. Näin kaikki ruoat kypsyvät samaan tahtiin.

#### KALA:

- Kala kypsenty nopeasti ja se tulisi lisätä vasta ruoan valmistuksen loppuvaiheessa ruoan valmistumiseen ollessa aikaa enää 15 minuuttia.

#### NESTE:

- Haudutuspatareseptit saattavat vaikuttaa siltä, että niissä käytetään liian vähän nesteitä. Hidas kypsennys kuitenkin eroaa muista valmistustavoista siinä, että reseptin mukaisesti lisätyn nesteen määrä lähes kaksinkertaistuu valmistuksen aikana. Jos haluat muokata tavallista reseptiä haudutuspatata varten, käytä vähemmän nesteitä kuin tavallisesti.

## PUHDISTAMINEN

#### **Irrota AINA virtajohto pistorasiasta ja anna haudutuspadan jäähtyä ennen sen puhdistamista.**

HUOMIO: Älä koskaan upota kuumennusjalustaa, virtajohtoa tai pistoketta veteen tai muuhun nesteeseen.

- Kansi ja keraaminen pata voidaan pestä astianpesukoneessa tai käsin kuumalla vedellä ja astianpesuaineella. Älä käytä hankaavia puhdistusaineita tai puhdistussieniä. Jäämät irtoavat yleensä liinalla, sienellä tai kumilastalla. Poista vesi- tai muut tahrat hankaamattomalla puhdistusaineella tai etikalla.
- Kuten hienokeramiikka yleensä, keraaminen pata ja sen kansi eivät kestä äkillisiä lämpötilan muutoksia. Älä pese keraamista pataa tai kantta kylmällä vedellä niiden ollessa kuumia.
- Puhdista kuumennusjalustan ulkopinta pehmeällä liinalla ja lämpimällä saippuavedellä. Pyyhi kuivaksi. Älä käytä hiovia puhdistusaineita.
- Laitetta ei tarvitse huoltaa muulla tavoin.
- Huomaa: Anna keraamisen padan kuivua puhdistuksen jälkeen ennen säilytykseen laittoa.



## TAKUU

Säilytä kuitti, koska tarvitset sitä mahdollisia takuuvaateita varten.

Tuotteella on 2 vuoden takuu. Takuuajan lasketaan alkavan ostohetkellä.

Jos laite ei tämän takuuajan jälkeen enää toimi suunnittelu- tai valmistusvirheen johdosta, palauta se ostopaikkaan kuitenkin ja takuutodistuksen kopion kanssa.

Tämän takuun myöntämät oikeudet ja edut myönnetään lakisääteisten oikeuksiesi lisäksi, eikä takuu vaikuta kyseisiin lakisääteisiin oikeuksiin. Vain Jarden Consumer Solutions (Europe) Limited ("JCS (Europe)") -yrityksellä on oikeus muuttaa näitä takuuetoja.

JCS (Europe) sitoutuu määritettynä takuuajanjaksona korjaamaan tai vaihtamaan uuteen laitteeseen veloituksetta minkä tahansa viallisen laitteen osan seuraavien ehtojen täytyessä:

- Ostopaikalle tai JCS (Europe) -yritykselle ilmoitetaan ongelmasta heti; ja
- Laitetta ei ole muutettu mitenkään tai kohdeltu kaltoin tai vahingoitettu eikä sen korjaukseen tai muutostöihin ole osallistunut muita kuin JCS (Europe) -yrityksen valtuuttamia henkilöitä.

Takuu ei kata virheellisestä käytöstä, vahingoittumisesta, laitteen kohtelemisesta väärin, laitteen väärällä jännitteellä käyttämisestä, luonnonmullistuksista, muista asioista, joihin JCS (Europe) -yrityksellä ei ole vaikutusvaltaa, muun kuin JCS (Europe) -yrityksen valtuuttaman henkilön tekemistä korjaus- tai muutostöistä tai ohjeiden noudattamatta jättämisestä aiheutuvia ongelmia. Lisäksi takuu ei kata tavallista kulumista, muun muassa pieniä värin muutoksia tai naarmuja.

Tässä takuussa myönnetty oikeudet koskevat vain alkuperäistä ostajaa eivätkä ne ulotu kaupalliseen tai yhteisölliseen käyttöön.

Jos laitteella on maakohtainen takuu, käytä kyseisen takuun ehtoja tämän takuun sijasta tai pyydä lisätietoja paikalliselta valtuutetulta jälleenmyyjältä.

Käytöstä poistettavia elektroniikkalaitteita ei saa hävittää kotitalousjätteen mukana. Kierrätä mahdollisuuksien mukaan. Kirjoittamalla sähköpostiosoitteeseemme [crockpoteurope@newellco.com](mailto:crockpoteurope@newellco.com) saat lisätietoja kierrätyksestä ja elektroniikkalaiteromusta.

Jarden Consumer Solutions (Europe) Limited  
5400 Lakeside  
Cheadle Royal Business Park  
Cheadle  
SK8 3GQ  
United Kingdom



## DANSK

### VIGTIGE ANVISNINGER

#### LÆS OMHYGGELIGT, OG OPBEVAR DEM TIL FREMTIDIG BRUG

Dette apparat må anvendes af børn på 8 år og derover samt af personer med fysiske, sansemæssige eller mentale handicap eller manglende erfaring og viden, såfremt vedkommende er under opsyn eller har modtaget anvisninger i forsvarlig brug af apparatet, og vedkommende forstår farerne i forbindelse med brugen. Børn må ikke lege med apparatet. Rengøring og vedligeholdelse må ikke foretages af børn, med mindre de er over 8 år og under opsyn. Hold apparatet og ledningen uden for rækkevidde af børn under 8 år.

⚠ Dele af apparatet kan blive varme under brug.

Hvis den monterede ledning er beskadiget, skal den udskiftes af producenten, dennes serviceagent eller en lignende kvalificeret person for at undgå sikkerhedsfarer.

Brug aldrig dette apparat til andet, end det er beregnet til. Dette apparat er kun beregnet til husholdningsbrug. Brug ikke apparatet udendørs.

Basisenheden, ledningen eller stikket må aldrig nedsænkes i vand eller anden væske.

Låget og den keramiske indsats kan vaskes i opvaskemaskine eller med varmt sæbevand (Se afsnittet om rengøring).

- Dette apparat bliver varmt under brug. Du skal tage rimelige forholdsregler for at undgå forbrændinger, skoldning, brand og andre person- eller tingsskader som følge af berøring af ydersiden under brug eller afkøling.
- Brug grillhandsker eller en grydelap, og pas på damp, der slipper ud, når låget åbnes eller løftes.
- Sørg altid for, at dine hænder er tørre, inden du rører ved stikket eller tænder for apparatet.
- Brug altid apparatet på en stabil, fast, tør og plan overflade.
- Apparats basisenhed må ikke stilles på eller i nærheden af potentielt varme overflader (f.eks. kogeplader).
- Undlad at bruge apparatet, hvis det er blevet tabt, eller hvis det bærer synlige tegn på skader eller lækager.
- Sørg for, at apparatet er slukket, og at stikket er trukket ud af stikkontakten, inden apparatet rengøres.
- Lad altid apparatet køle ned inden rengøring eller opbevaring.
- Lad aldrig ledningen hænge ud over kanten af et bord, komme i kontakt med varme overflader, slå knuder eller komme i klemme.
- Forsøg ALDRIG at opvarme madvarer direkte inde i hovedenheden. Benyt altid den keramiske indsats.
- Visse overflader er ikke designet til at modstå den langvarige varme, som nogle apparater skaber. Stil ikke apparatet på en overflade, der ikke kan tåle varme. Vi anbefaler, at du placerer en bordskåner eller trefod under apparatet for at forhindre mulig beskadigelse af overfladen.
- Slowcooker-låget er fremstillet i hærdet glas. Kontroller altid låget for skår, revner eller andre skader. Brug ikke glaslåget, hvis det er beskadiget, da det kan gå i stykker under brug.



## DELE

- |          |                         |          |                       |
|----------|-------------------------|----------|-----------------------|
| <b>A</b> | Glaslåg                 | <b>G</b> | Temperaturvælgerknop  |
| <b>B</b> | Keramisk indsats        | <b>H</b> | Timer op-/ned-knapper |
| <b>C</b> | Opvarmningsfod          | <b>I</b> | Standbyknop           |
| <b>D</b> | Betjeningspanel         | <b>J</b> | Ledning (ikke vist)   |
| <b>E</b> | Bærehåndtag             |          |                       |
| <b>F</b> | Tidsindstillingsdisplay |          |                       |

## FORBEREDELSE FØR BRUG

Før du tager din Crock-Pot®-sauterings-slowcooker i brug, skal du fjerne al emballage og vaske det aftagelige låg og den keramiske indsats med varmt sæbevand og tørre omhyggeligt af.

**VIGTIGE BEMÆRKNINGER:** Nogle køkkenborde og bordflader er ikke designet til at modstå den langvarige varme, som nogle apparater skaber. Stil ikke basisenheden eller stentøjs gryden på en varmfølsom overflade. Vi anbefaler at placere en bordskåner under din slowcooker for at forhindre eventuelle skader på underlaget.

Vær forsigtig, når du stiller den keramiske indsats på induktions- og keramiske kogeplader, køkkenbord, bord eller anden overflade. På grund af indsatsens karakter kan den ru bundoverflade muligvis ridse nogle overflader, hvis du ikke er forsigtig. Placer altid en bordskåner polstring under den keramiske indsats, før du sætter den på bordet eller køkkenbordet.

Der kan opstå let røg eller lugt, når apparatet tages i brug for første gang. Dette er normalt for mange varmeapparater og gentager sig ikke, når apparatet har været i brug et par gange.

## SÅDAN BRUGER DU SAUTERINGS-SLOWCOOKEREN

1. Placer den keramiske indsats i basisenheden, anbring dine ingredienser i den keramiske indsats, og læg låget på. Tilslut slowcookeren.
2. Indstil temperaturen ved hjælp af temperaturvælgerknappen **G**. Høj temperatur-lampen (☀) eller lav temperatur-lampen (☁) tændes.  
BEMÆRK! Indstillingen HOLD VARM (☁) er KUN til at holde mad, der allerede er tilberedt, varmt. Mad MÅ IKKE tilberedes på indstillingen VARM. Vi anbefaler ikke, at indstillingen VARM bruges i mere end fire timer.
3. Tryk på timer op-/ned-knapperne **H** for at vælge tilberedningstid. Tiden kan indstilles i 30-minutters intervaller op til 20 timer. Vælg tiden baseret på den tilberedningstid, der angives i opskriften. Tiden begynder at tælle ned med ét minut ad gangen.
4. Når tilberedningen er færdig, skifter slowcookeren automatisk til HOLD VARM-indstillingen og hold varm-lampen (☁) tændes.
5. Tryk på standbyknappen **I** for at standse tilberedningen. Følg trin 2 og 3 ovenfor for at tænde igen. Sluk helt for slowcookeren ved at tage stikket ud af stikkontakten.

## BEMÆRKNINGER OM BRUG

- Hvis hovedstrømforsyningen er blevet afbrudt (strømafbrydelse), vil displayet og lamperne blinke, når strømmen er tilbage igen. Alle slowcookerens indstillinger vil være gået tabt. Derfor er det muligvis ikke forsvarligt at spise maden. Hvis du ikke er sikker på, hvor længe strømmen har været afbrudt, foreslår vi, at du smider maden ud.
- For at undgå at maden koges for meget eller for lidt, skal du altid fylde den keramiske indsats  $\frac{1}{2}$  til  $\frac{3}{4}$  op og overholde de anbefalede den keramiske indsats.
- Overfyld ikke den keramiske indsats. Fyld ikke tilberedningsskålen mere end  $\frac{3}{4}$  fuld for at forhindre, at den flyder over.
- Hvis du ønsker det, kan du manuelt slå over til indstillingen VARM , når retten er færdiglavet.
- Steg altid med låget på i den anbefalede tid. Fjern ikke låget i løbet af de to første timers tilberedning, så opvarmningen bliver effektiv.
- Brug altid grillhandsker, når du rører ved låget eller den keramiske indsats. Pas på dampen der trænger ud, når låget åbnes eller løftes.
- Tag stikket ud, når tilberedningen er færdig og før rengøring.
- Den keramiske indsats, kan bruges i ovnen. Brug ikke den keramiske indsats, på et gasblus, elkomfur eller under grillen. Se oversigten nedenfor.



Del	Tåler opvaskemaskine	Tåler ovn	Tåler mikrobølgeovn	Tåler komfur
Låg	Ja	Ja	Nej	Nej
Keramisk indsats	Ja	Ja	Ja*	Nej

\* Se vejledningen til din mikrobølgeovn for oplysninger om brug med stentøj.

## VEJLEDNING TIL TILPASNING AF OPSKRIFTER

Denne vejledning er udarbejdet for at hjælpe dig med at tilpasse dine egne og andre opskrifter til brug med din slowcooker. Mange af de normale tilberedningstrin er unødvendige, når du bruger din slowcooker. I de fleste tilfælde kan alle ingredienser anbringes i din slowcooker på én gang og tilberedes hele dagen. Generelt:

- Sæt tilstrækkelig tid af til tilberedningen.
- Steg altid med låget på.
- For det bedste resultat og for at forhindre, at maden tørrer ud eller brænder på, skal du altid sørge for, at der bruges tilstrækkelig mængde væske i opskriften.

TIDSFORBRUG	TILBERED PÅ LAV 	TILBERED PÅ HØJ 
15 - 30 minutter	4 - 6 timer	1½ - 2 timer
30 - 45 minutter	6 - 10 timer	3 - 4 timer
50 minutter til 3 timer	8 - 10 timer	4 - 6 timer

### PASTA OG RIS:

- Du opnår det bedste resultat med langkornede ris, basmatiris eller en særlig rissort, som er angivet i opskriften. Hvis risene ikke er helt kogte efter den angivne kogetid, kan du tilføje 1-1½ deciliter væske pr. deciliter kogt ris og fortsætte tilberedningen i 20-30 minutter.
- Du opnår det bedste resultat for pasta ved at hælde pastaen i slowcookeren i løbet af de sidste 30-60 minutters tilberedningstid.

### BØNNER:

- Tørrede bønner, særligt røde kidneybønner, skal koges, bruges i retten.
- Helkogte bønner på dåse kan bruges i stedet for tørrede bønner.

### GRØNTSAGER:

- Langtidstilberedning gavner mange grøntsager, der udvikler deres fulde smag. De bliver ikke kogt for meget i en slowcooker, som det kan ske på komfuret eller i ovnen.
- Når der tilberedes opskrifter med grøntsager og kød, skal du lægge grøntsagerne i slowcookeren før kødet. Grøntsager steger som regel langsommere end kød i slowcookeren.
- Placer grøntsagerne nær den keramiske indsats sider eller bund for at lette tilberedningen.

### MÆLK:

- Mælk, fløde og cremefraiche nedbrydes under langvarig tilberedning. Tilføj det, hvis muligt, de sidste 15-30 minutter af tilberedningstiden.
- Kondenserede supper kan bruges i stedet for mælk og kan koge i lang tid.

### SUPPER:

- Visse opskrifter kræver store mængder vand/fond. Hæld først suppens ingredienser i den keramiske indsats, og tilføj derefter vand/fond nok til, at det lige dækker. Hvis du ønsker en tyndere suppe, kan du tilføje mere vand inden servering.

### KØD:

- Skær fedtet fra, skyl grundigt og dup kødet tørt med køkkenrulle.
- Hvis kødet brunes på en separat stegepande eller grillpande, skilles fedtet fra før langtidstilberedningen, og det giver kødet en dybere smag.
- Kød skal placeres, så det hviler i den keramiske indsats uden at berøre låget.
- Ved mindre eller større stykker kød justerer du mængden af grøntsager eller kartofler, så den keramiske indsats altid er  $\frac{1}{2}$  til  $\frac{3}{4}$  fuld.
- Kødets størrelse og de anbefalede tilberedningstider er kun vejledende og kan variere afhængigt af den specifikke udskæring, type og knoglestruktur. Magert kød såsom kylling og svinemørbrad steger som regel hurtigere end kød med mere bindevæv og fedt som fx oksebov eller svineskank. Kød med ben vil have længere tilberedningstid sammenlignet med kød uden ben.
- Skær kødet i mindre stykker, hvis det tilberedes sammen med tilberedte fødevarer som fx bønner eller frugt eller lette grøntsager som champignoner, hakket løg, aubergine eller fint hakkede grøntsager. På denne måde tilberedes al maden i samme takt.

### FISK:

- Fisk tilberedes hurtigt og skal tilføjes til sidst i tilberedningscyklussen i de sidste 15 minutter til en time af tilberedningen.

### VÆSKE:

- Det kan se ud som om, at slowcooker-opskrifter kun indeholder en lille mængde væske, men langtidstilberedningsprocessen er forskellig fra andre tilberedningsmetoder, idet den tilførte væske i opskriften, næsten fordobles i løbet af tilberedningstiden. Hvis du tilpasser en opskrift til din slowcooker ud fra en almindelig opskrift, skal du reducere mængden af væske før tilberedning.

## RENGØRING

Tag **ALTID** slowcookerens stik ud af stikkontakten, og lad den køle af inden rengøring.

**FORSIGTIG:** Basisenheden, ledningen eller stikket må aldrig nedsænkes i vand eller anden væske.

- Låget og den keramiske indsats kan vaskes i opvaskemaskine eller med varmt sæbevand. Undlad at bruge slibemidler eller skuresvampe. En klud, svamp eller gummiskrabber er som regel nok til at fjerne madrester. Brug et ikke-skurende rengøringsmiddel eller eddike til at fjerne vandpletter og andre pletter.
- Ligesom fin keramik kan den keramiske indsats og låget ikke tåle pludselige temperaturændringer. Den keramiske indsats og låget må ikke vaskes af i koldt vand, når de er varme.
- Basisenhedens yderside kan rengøres med en blød klud og varmt sæbevand. Tør af. Undlad at bruge slibende rengøringsmidler.
- Du bør ikke udføre andet eftersyn og vedligeholdelse.
- Bemærk! Når den keramiske indsats er rengjort, skal den lufttørre, inden den sættes væk.

## GARANTI

Gem kvitteringen. Den skal forevises ved enhver klage under denne garanti.

Der er 2 års garanti på dette apparat efter dit køb som beskrevet i dette dokument.

Hvis det usandsynlige skulle ske i denne garantiperiode, at apparatet ikke længere fungerer på grund af en design- eller fabrikationsfejl, bedes du returnere det til købsstedet sammen med kvitteringen og en kopi af denne garanti.

Rettighederne og fordelene ved denne garanti ligger ud over dine lovbestemte rettigheder, som ikke er påvirket af denne garanti. Det er kun Jarden Consumer Solutions (Europe) Limited ("JCS (Europe)"), der må ændre disse betingelser.

JCS (Europe) påtager sig inden for garantiperioden gratis at reparere eller udskifte apparatet og enhver del af apparatet, der er konstateret ikke at fungere korrekt, forudsat at:

- Du omgående underretter købsstedet eller JCS (Europe) om problemet; og
- Apparatet ikke er blevet ændret på nogen måde eller udsat for beskadigelse, forkert brug, misbrug, reparation eller ændring af en person, der ikke er autoriseret af JCS (Europe).

Fejl, der sker på grund af forkert brug, beskadigelse, misbrug, brug med forkert spænding, force majeure, hændelser, som JCS (Europe) ikke har indflydelse på, reparation eller ændring af en person, der ikke er autoriseret af JCS (Europe), eller manglende overholdelse af brugsanvisningen, er ikke dækket af denne garanti. Desuden er normal slitage, herunder, men ikke begrænset til, mindre misfarvning og skrammer, ikke dækket af denne garanti.

Rettighederne under denne garanti skal kun gælde for den oprindelige køber og skal ikke udvides til kommerciel eller kollektiv brug.

Hvis der med dit apparat fulgte en landespecifik erklæring eller garanti, gælder de vilkår og betingelser, der er angivet i det pågældende dokument forud for bestemmelserne i nærværende garanti. I modsat fald bedes du kontakte din lokale autoriserede forhandler for at få flere oplysninger.

Brugte elektriske produkter må ikke bortskaffes sammen med husholdningsaffaldet. Benyt venligst en genbrugsordning, hvis en sådan findes. Send en e-mail til os på [crockpoteurope@newellco.com](mailto:crockpoteurope@newellco.com) for at få yderligere oplysninger om genbrug og WEEE.

Jarden Consumer Solutions (Europe) Limited  
5400 Lakeside  
Cheadle Royal Business Park  
Cheadle  
SK8 3GQ  
United Kingdom





## NORSK

### VIKTIGE BESKYTTELSESTILTAK

#### LES NØYE OG OPPBEVAR FOR FRAMTIDIG REFERANSE

Dette produktet kan brukes av barn fra 8 år og oppover og personer med reduserte fysiske, sensoriske eller mentale evner eller manglende erfaring og kunnskap hvis de er under tilsyn eller er gitt instruksjoner om bruk på en trygg måte og forstår farene involvert. Barn skal ikke leke med produktet. Rengjøring og vedlikehold må ikke foretas av barn som er under 8 år eller uten tilsyn. Hold produktet og ledningen utenfor rekkevidden til barn under 8 år.

**⚠ Deler av utstyret vil bli varmt under bruk.**

Hvis strømledningen er skadet, må den erstattes av produsenten, en servicetekniker eller lignende kvalifisert person for å unngå skade.

Bruk aldri dette apparatet til noe annet enn tiltenkt bruk. Dette apparatet er kun for husholdningsbruk. Ikke bruk apparatet utendørs.

Dypp aldri noen del av apparatet eller strømkabelen i vann eller annen væske.

**Lokket og tilberedningsbollen kan vaskes i oppvaskmaskin eller med varmt såpevann (Se rengjøringsavsnittet)**

- Dette apparatet genererer varme under bruk. Det må tas tilstrekkelig forholdsregler for å forebygge risikoen for forbrenninger, skaldinger, brann eller andre skader på personer eller eiendom forårsaket ved at utsiden berøres under bruk eller under avkjøling av apparatet.
- Bruk grillvotter eller en klut og vær oppmerksom varm damp når du åpner eller fjerner lokket.
- Sørg alltid for at hendene er tørre før du tar i strømkontakten eller slår på apparatet.
- Bruk alltid apparatet på en stabil, sikker, tørr og jevn overflate.
- Varmesokkelen til apparatet må ikke plasseres på eller i nærheten av varme overflater (for eksempel en gass- eller elektrisk komfyr).
- Ikke bruk apparatet hvis det har falt i gulvet, hvis det har synlige tegn på skader eller hvis det lekker.
- Sørg for at apparatet er slått av og frakoblet strømmettet etter bruk, før rengjøring.
- La alltid apparatet bli kaldt før rengjøring eller oppbevaring.
- La aldri strømledningen henge over kanten av en benkeplate, berøre varme overflater eller få knute, bli sittende fast eller komme i klem.
- Forsøk ALDRI å varme mat direkte inne i sokkelenheten. Bruk alltid den avtakbare tilberedningsbollen.
- Noen benkeplater og bordoverflater er ikke utformet for å tåle den vedvarende varmen som genereres av visse apparater. Ikke plasser den oppvarmede enheten på en varmfølsom overflate. Vi anbefaler å plassere et gryteunderlag eller en isolerende plate under apparatet for å forhindre eventuelle skader på overflaten.
- Lokket til på slowcookeren er laget av temperert glass. Inspiser alltid lokket for sprekker eller annen skade. Ikke bruk glasslokket hvis det er skadet, ettersom det da kan knuse under bruk.



## DELER

- |          |                          |          |                           |
|----------|--------------------------|----------|---------------------------|
| <b>A</b> | Glasslokk                | <b>G</b> | Temperaturvelgerknapp     |
| <b>B</b> | Steintøygryte            | <b>H</b> | Timer opp/ned-knapper     |
| <b>C</b> | Varmesokkel              | <b>I</b> | Standbyknapp              |
| <b>D</b> | Kontrollpanel            | <b>J</b> | Strømledning (vises ikke) |
| <b>E</b> | Bærehåndtak              |          |                           |
| <b>F</b> | Timerinnstillings skjerm |          |                           |

## KLARGJØRING FOR BRUK

Før du bruker Crock-Pot® slowcooker, fjerner du all emballasje, tar ut den innvendige tilberedningsbollen m/lokk og vasker disse grundig i varmt vann og såpe.

**VIKTIGE MERKNADER:** Noen benkeplater og bordoverflater er ikke utformet for å tåle den vedvarende varmen som genereres av visse apparater. Ikke plasser den oppvarmede enheten på en varmefølsom overflate. Vi anbefaler å plassere et gryteunderlag eller en isolerende plate under apparatet for å forhindre eventuelle skader på overflaten.

Vær forsiktig når du plasserer steintøygruten på en koketopp med keramisk eller glatt glasstopp, benkeplate, bord eller en annen overflate. På grunn av steintøygrutens natur kan den rive bunnen lage riper i enkelte overflater hvis du ikke er forsiktig. Bruk alltid beskyttende underlag under steintøygruten før du plasserer det på et bord eller en benkeplate.

Litt røyk og lukt kan oppstå første gang du bruker apparatet. Dette er normalt for mange varmeapparater, og skjer ikke etter noen gangers bruk.

## SLIK BRUKER DU DIN SLOWCOOKER

1. Plasser steintøygruten på varmesokkelen, tilsett ingrediensene i gryten, og sett på lokket. Koble til langsmokokeren.
2. Velg temperaturinnstillingen med temperaturvelgerknappen **G**. Lyset for høy temperatur (HI) eller lyset for lav temperatur (LO) tennes.  
MERK: HOLD VARM-innstillingen (HO) er KUN ment for å holde mat som allerede er tilberedt, varm. IKKE tilbered mat på VARM-innstillingen. Vi anbefaler ikke å bruke VARM-innstillingen i mer enn fire timer.
3. Trykk på timerens opp/ned-knapper **H** for å velge tilberedningstid. Tiden kan stilles inn i inkremerer på 30 minutter i opptil 20 timer. Velg tiden etter det som er angitt i oppskriften. Tiden vil begynne å telle ned i inkremerer på ett minutt.
4. Når tilberedningen er ferdig, kan langsmokokeren automatisk gå over til innstillingen HOLD VARM, og lyset for hold varm (HO) tennes.
5. Trykk på standbyknappen **I** for å stanse tilberedningen. Følg trinn 2 og 3 ovenfor for å begynne å tilberede maten igjen. Ta støpselet ut av stikkontakten for å slå langsmokokeren AV.

## MERKNADER OM BRUK:

- Hvis hovedstrømforsyningen er blitt avbrutt (strøbrudd), vil skjermen og lampene blinke når strømmen er tilbake igjen. Alle innstillingene for langsommekokeren vil være tapte. Som et resultat er det ikke sikkert at maten er trygg å spise. Hvis du ikke vet hvor lenge strømmen var av, forslår vi at du kaster maten i langsommekokeren.
- For å unngå for mye eller lite koking, må du alltid fylle tilberedingsbollen  $\frac{1}{2}$  til  $\frac{3}{4}$  full og hold deg til anbefalt tilberedningstid.
- Ikke fyll opp tilberedningsbollen for mye. Du bør ikke fylle tilberedningsbollen mer enn  $\frac{3}{4}$  full, slik at du unngår at det flyter over.
- Hvis ønskelig, kan du skifte til innstillingen VARM manuelt når retten er tilberedt.
- Tilbered alltid med lokket på i anbefalt tid. Ikke ta av lokket i løpet av de første timene av tilberedningen for å la varmen bygge seg opp effektivt.
- Du må alltid bruke grytevotter når du håndterer lokket eller den avtakbare tilberedningsbollen. Vær oppmerksom på at det vil strømme ut varm damp når du åpner eller fjerner lokket.
- Koble fra når tilberedningen er ferdig og før rengjøring.
- Gryten som kan flyttes, er ildfast. Ikke bruk denne gryten på en gassbrenner, elektrisk kokeplate eller under grillfunksjon. Se tabellen nedenfor.

Del	Kan vaskes i oppvaskmaskin	Ovnsikker	Mikrobølgeovnsikker	Kokeplatesikker
Lokk	Ja	Ja	Nei	Nei
Steintøy	Ja	Ja	Ja*	Nei

\* Se bruksanvisningen for mikrobølgeovnen for å bruke den sammen med steintøy.

## VEILEDNING FOR Å TILPASSE OPPSKRIFTER

Denne veiledningen er utformet for å hjelpe deg med å tilpasse dine egne og andre oppskrifter til slowcooker. Mange av de vanlige klargjørende trinnene er unødvendige når du bruker slowcooker. I de fleste tilfeller kan alle ingrediensene legges i slowcookeren samtidig og bli der hele dagen. Generelt:

- Planlegg tilstrekkelig med tilberedningstid.
- Tilbered maten med lokket på gryten.
- Pass alltid på at du bruker tilstrekkelig mengde væske i retten for å oppnå gode resultater og forhindre at maten blir tørr eller brent.

OPPSKRIFTSTID	TILBERED PÅ LAV <u>SS</u>	TILBERED PÅ HØY <u>SSS</u>
15 til 30 minutter	4 til 6 timer	$1\frac{1}{2}$ til 2 timer
30 til 45 minutter	6 til 10 timer	3 til 4 timer
50 minutter til 3 timer	8 til 10 timer	4 til 6 timer

### PASTA OG RIS:

- For best resultat bør du bruke langkornet ris, basmatiris eller spesialris i henhold til oppskriften. Hvis risen ikke er tilstrekkelig tilberedt etter den foreslåtte tiden, tilsetter du  $1-1\frac{1}{2}$  kopper væske per kopp ris og fortsetter tilberedningen i 20–30 minutter.
- For å få best resultater med pasta tilsetter du pastaen i apparatet i løpet av de siste 30–60 minuttene av tilberedningstiden.

### BØNNER:

- Tørkede bønner, spesielt røde bønner, bør kokes før de brukes i en oppskrift.
- Ferdigkokte, hermetiske bønner kan brukes som erstatning for tørkede bønner.

### GRØNNSAKER:

- Mange grønnsaker kan med fordel saktekokes og vil da få en fyldigere smak. De er ikke tilbøyelige til å overkokes i slowcookeren, slik de kan i ovnen eller på komfyren.
- Ved tilberedning av oppskrifter med grønnsaker og kjøtt, skal grønnsakene legges i slowcookeren før kjøttet. Grønnsaker koker vanligvis saktere enn kjøtt i slowcookeren.
- Plasser grønnsaker på siden eller nær bunnen av tilberedningsbollen for at de skal tilberedes riktig.

### MELK:

- Melk, fløte og rømme brytes ned under lengre tids koking. Tilsett dette om mulig i løpet av de siste 15 til 30 minuttene av kokingen.
- Melk kan erstattes med kondenserte supper som kan kokes mye lenger.

### SUPPER:

- Enkelte oppskrifter involverer store mengder vann/kraft. Legg først suppeingrediensene i tilberedningsbollen, og tilsett så bare nok vann/kraft til at ingrediensene dekkles. Hvis du ønsker en tynnere suppe, tilsetter du mer væske før servering.

### KJØTT:

- Skjær bort fett, skyll godt og tørk godt av kjøttet med papirhåndklær.
- Hvis kjøttet brunes i en egen kasserolle eller grillpanne, vil fettrenne av før saktekoking, noe som også vil gi en mye fyldigere smak.
- Kjøtt skal plasseres, slik at det ligger i tilberedningsbollen uten å berøre lokket.
- Endre mengden av grønnsaker eller poteter etter størrelsen på kjøttstykkene, slik at steintøypotten alltid er  $\frac{1}{2}$  til  $\frac{3}{4}$  full.
- Størrelsen på kjøttstykket og de anbefalte koketidene er bare anslått tid og kan variere, avhengig av det aktuelle kjøttstykket og beinstrukturen. Magert kjøtt, for eksempel kylling eller svinefilet, har en tendens til å koke raskere enn annet kjøtt med mer bindevev og fett, som oksehøryrygg eller svinebø. Hvis kjøttet kokes med bein i motsetning til beinløst, vil dette kreve lengre koketid.
- Skjær kjøttet i mindre biter når det skal kokes med forhåndskokt mat, som bønner eller frukt, eller lette grønnsaker som sopp, hakket løk, aubergine eller finhakkede grønnsaker. All maten blir da kokt med samme hastighet.

### FISK:

- Fisk koker raskt og bør tilsettes på slutten av kokesyklusen i løpet av de siste femten minuttene når koketiden er én time.

### VÆSKE:

- Det kan virke som om oppskriftene kun har en liten mengde væske i dem, men slowcooking er annerledes enn andre tilberedningsmetoder, da tilført væske i oppskriften nesten fordobles under tilberedningstiden. Reduser derfor væskemengden før tilberedning hvis du tilpasser en vanlig oppskrift til slowcookeren.



## RENGJØRING

**Koble ALLTID slowcookeren fra stikkontakten og la den kjøle seg ned før rengjøring.**

**FORSIKTIG:** Dypp aldri varmesokkelen, strømledningen eller kontakten i vann eller annen væske.

- Lokket og steintøygryten kan vaskes i oppvaskmaskin eller med varmt såpevann. Ikke bruk skuremidler eller skuresvamber. En klut, svamp eller gummislikkepott er vanligvis tilstrekkelig til å fjerne matrester. Bruk et rengjøringsmiddel som ikke sliper eller eddik til å fjerne vannflekker eller andre flekker.
- Akkurat som andre keramiske produkter, tåler ikke steintøygryten og lokket plutselige temperaturoendringer. Ikke vask steintøygryten eller lokket med kaldt vann når de er varme.
- Utsiden av varmesokkelen kan rengjøres med en myk klut og varmt såpevann. Tørk den. Ikke bruk skuremidler.
- Du skal ikke utføre annet vedlikehold.
- Merk: Etter rengjøring lar du steintøygryten lufttørke før den settes til oppbevaring.

## GARANTI

Vennligst behold kvitteringen, som kreves for eventuelle hevdelser under garantien.

Dette produktet garanteres i 2 år etter kjøpsdato, i samsvar med betingelser som gjengis i dette dokumentet.

Hvis enheten i garantiperioden mot formodning slutter å fungere grunnet en design- eller fabrikanfeil, skal den leveres tilbake til innkjøpsstedet sammen med kvittering og kopi av garantien.

Rettigheter og fordeler som gis under garantien, kommer i tillegg til lovmessige rettigheter, som ikke berøres av garantien. Kun Jarden Consumer Solutions (Europe) Limited ("JCS (Europe)") har rett til å endre disse betingelsene.

JCS (Europe) påtar seg, i garantiperioden å reparere eller erstatte enheten kostnadsfritt, eller enhver defekt del av enheten, forutsatt at:

- du umiddelbart gir beskjed til innkjøpsstedet eller JCS (Europe) om problemet, og
- at enheten ikke er modifisert på noe vis, eller utsatt for skade, feilbruk, misbruk, reparasjon eller modifikasjon av noen som ikke er autorisert av JCS (Europe).

Feil som oppstår fra feilaktig bruk, skade, misbruk, bruk med feil strømspenning, naturfenomener, hendelser utenfor JCS (Europe)s kontroll, reparasjon eller modifikasjon av en person utenom JCS (Europe)-autorisert servicepersonell, eller unnlatelse av å følge disse bruksanvisninger, dekkes ikke av denne garantien. I tillegg vil alminnelig bruksslitasje, inkludert, men ikke begrenset til, mindre misfarging og riper, ikke være dekket av garantien.

Rettigheter som dekkes av denne garantien skal kun gjelde for originalkunden, og kan ikke videreføres til kommersiell eller felles bruk.

Hvis apparatet omfattes av landsspesifikk garanti eller garantivedlegg, henvises det til vilkårene som gjelder for slike garantier framfor det som framgår nedenfor. Du kan også henvende deg til din lokale autoriserte representant for mer informasjon.

Elektriske produkter skal ikke avhendes sammen med husholdningsavfall. Lever elektriske produkter ved egnede anlegg. Send oss en e-post til [crockpoteurope@newellco.com](mailto:crockpoteurope@newellco.com) for mer informasjon om resirkulering og WEEE.

Jarden Consumer Solutions (Europe) Limited  
5400 Lakeside  
Cheadle Royal Business Park  
Cheadle  
SK8 3GQ  
United Kingdom



## POLSKI

### WAŻNE ZASADY BEZPIECZEŃSTWA

#### UWAŻNIE PRZECZYTAJ I ZACHOWAJ NA PRZYSZŁOŚĆ

Urządzenie to może być używane przez dzieci od 8. roku życia oraz osoby o ograniczonej sprawności fizycznej, czuciowej lub psychicznej lub osoby niemające doświadczenia ani wiedzy, pod warunkiem że korzystają z urządzenia pod nadzorem lub zostały poinstruowane odnośnie do bezpiecznego używania urządzenia oraz mają świadomość ryzyka związanego z jego użytkowaniem. Dzieci nie powinny bawić się urządzeniem. Dzieci nie powinny czyścić ani konserwować urządzenia, chyba że mają więcej niż 8 lat i są nadzorowane. Urządzenie oraz przewód należy przechowywać poza zasięgiem dzieci w wieku poniżej 8 lat.

⚠ **Podczas użytkowania urządzenia części mogą stać się gorące.**

W celu uniknięcia zagrożenia uszkodzony przewód zasilający może być wymieniony jedynie przez producenta, autoryzowany serwis lub wykwalifikowaną osobę.

Nigdy nie używaj urządzenia niezgodnie z jego przeznaczeniem. Urządzenie jest przeznaczone wyłącznie do użycia w gospodarstwie domowym. Nie wolno go używać na zewnątrz.

Nie wolno zanurzać podstawy grzewczej, przewodu zasilającego ani wtyczki w wodzie ani w żadnej innej cieczy.

**Pokrywę i kamionkowe naczynie można myć w zmywarce lub ręcznie, gorącą wodą z płynem do naczyń (Zob. sekcja dotycząca czyszczenia).**

- Urządzenie wytwarza ciepło podczas działania. Należy zachować odpowiednie środki ostrożności, aby nie dopuścić do spalenia, oparzenia, pożaru ani jakichkolwiek obrażeń u osób oraz szkód materialnych w wyniku dotknięcia obudowy podczas działania urządzenia lub stygnięcia.
- Podczas otwierania lub zdejmowania pokrywy korzystaj z rękawic kuchennych lub ściereczki i uważaj na gorącą parę.
- Nigdy nie dotykaj wtyczki ani wyłącznika zasilania wilgotnymi rękami.
- Zawsze używaj urządzenia na stabilnej, bezpiecznej, suchej i poziomej powierzchni.
- Podstawy grzewczej tego urządzenia nie można umieszczać na żadnych potencjalnie gorących powierzchniach (takich jak kuchenki gazowe lub elektryczne) ani w ich pobliżu.
- Nie używaj urządzenia, które zostało upuszczone i posiada widoczne oznaki uszkodzenia lub przecieka.
- Przed czyszczeniem urządzenie musi zostać wyłączone i odłączone od gniazda zasilania.
- Przed czyszczeniem lub odłożeniem na miejsce przechowywania urządzenie musi ostygnąć.
- Przewód zasilający nie może zwisać nad krawędzią blatu ani dotykać gorących powierzchni; nie wolno go zapętląć, przycinać ani przyciskać.
- NIGDY nie próbuj podgrzewać posiłków bezpośrednio na podstawie. Zawsze korzystaj z wyjmowanego naczynia do gotowania.
- Niektóre powierzchnie nie są odporne na długotrwałe działanie ciepła wytwarzanego przez określone urządzenia. Nie ustawiaj urządzenia na powierzchni, która może zostać uszkodzona na skutek działania ciepła. Zalecamy postawienie urządzenia na podkładce izolacyjnej lub podstawie w celu ochrony powierzchni przed ewentualnym uszkodzeniem.
- Pokrywkę wolnowaru wykonano ze szkła hartowanego. Zawsze sprawdzaj, czy na pokrywce nie ma pęknięć, odprysków ani innych uszkodzeń. Nie korzystaj ze szklanej pokrywki, jeśli jest uszkodzona, ponieważ może pęknąć podczas używania.

## CZĘŚCI

- |          |                         |          |   |
|----------|-------------------------|----------|---|
| <b>A</b> | Szklana pokrywa         | <b>G</b> | Przycisk wyboru temperatury                 |
| <b>B</b> | Naczynie kamionkowe     | <b>H</b> | Przyciski czasomierza w górę/w dół          |
| <b>C</b> | Podstawa grzewcza       | <b>I</b> | Przycisk uśpienia                           |
| <b>D</b> | Panel sterowania        | <b>J</b> | Przewód zasilający (niewidoczny na rysunku) |
| <b>E</b> | Uchwyty                 |          |   |
| <b>F</b> | Wyświetlacz czasomierza |          |   |

## PRZYGOTOWANIE DO EKSPLOATACJI

Przed rozpoczęciem korzystania z wolnowaru Crock-Pot® wyjmij wypełnienie zabezpieczające i umyj pokrywę oraz wyjmowane naczynie do gotowania ciepłą wodą ze środkiem pieniącym, a następnie dokładnie wysusz.

**WAŻNE UWAGI:** Niektóre blaty i powierzchnie stołowe nie są odporne na długotrwałe działanie ciepła wytwarzanego przez określone urządzenia. Nie stawiaj nagrzanego urządzenia ani naczyń do gotowania na powierzchniach nieodpornych na wysoką temperaturę. Zalecamy postawienie wolnowaru na podkładce izolacyjnej lub podstawie w celu ochrony powierzchni.

Należy uważać podczas stawiania kamionkowego naczynia na delikatnej powierzchni, np. szklanej lub ceramicznej płycie kuchenki albo szklanym lub ceramicznym blacie, stole itp. Ze względu na szorstkie dno kamionkowe naczynie może zarysować niektóre powierzchnie w przypadku nieostrożnej obsługi. Przed ustawieniem naczynia kamionkowego na stole lub blacie należy umieścić pod nim podkładki ochronne.

W początkowym okresie użytkowania urządzenia może pojawić się lekki dym lub zapach. Jest to normalne zjawisko w przypadku wielu urządzeń grzewczych i po kilkukrotnym użyciu nie będzie już występować.

## SPOSÓB UŻYWANIA WOLNOWARU SAUTÉ

1. Postaw kamionkowe naczynie na podstawie grzewczej, umieść w nim składniki i przykryj pokrywą. Podłącz wolnowar do zasilania.
2. Ustaw temperaturę za pomocą przycisku wyboru temperatury **G**. Zaświeci się kontrolka wysokiej (III) lub niskiej temperatury (I).  
UWAGA: Ustawienie **PODTRZYMANIE TEMPERATURY** (III) służy **WYŁĄCZNIE** do utrzymania w ciepłe potrawy, która już jest ugotowana. **NIE** wykorzystuj ustawienia **PODTRZYMANIE TEMPERATURY** do gotowania. Nie zalecamy stosowania ustawienia **PODTRZYMANIE TEMPERATURY** dłużej niż przez 4 godziny.
3. Naciśnij przyciski czasomierza w górę/w dół **H**, aby wybrać czas gotowania. Czas można ustawiać w przedziałach co 30 minut, do 20 godzin. Ustaw czas gotowania na podstawie wartości podanej w przepisie. Czas będzie odliczany z dokładnością do jednej minuty.
4. Po zakończeniu gotowania wolnowar automatycznie przełączy się w tryb **PODTRZYMANIE TEMPERATURY** i zaświeci się kontrolka podtrzymywania temperatury (III).
5. Aby zatrzymać gotowanie, naciśnij przycisk czuwania **I**. Aby wznowić gotowanie, wykonaj kroki 2. i 3. opisane powyżej. Aby **WYŁĄCZYĆ** wolnowar, wyjmij wtyczkę z gniazdka.

## PRZYDATNE UWAGI:

- Jeśli nastąpiła awaria zasilania, wyświetlacz i kontrolki będą migać do momentu przywrócenia zasilania. Wszystkie ustawienia wolnowaru zostaną wyzerowane. W efekcie potrawa może nie nadawać się do spożycia. Jeśli nie wiesz, jak długo trwała przerwa w zasilaniu, sugerujemy wyrzucenie gotowanej żywności.
- Aby uniknąć niedogotowana, należy zawsze napełniać kamionkowe naczynie do  $\frac{1}{2}$ – $\frac{3}{4}$  objętości i przestrzegać zalecanych czasów gotowania.
- Nie przepelniaj naczynia do gotowania. Aby zapobiec wylewaniu się zawartości, napełniaj naczynie do gotowania maksymalnie do  $\frac{3}{4}$  objętości.
- Można także ręcznie przelączyć urządzenie na ustawienie **PODTRZYMANIE TEMPERATURY**  po zakończeniu gotowania potrawy.
- Zawsze gotuj przez zalecany czas z nałożoną pokrywą. Nie zdejmuj pokrywy podczas pierwszych dwóch godzin gotowania, by pozwolić na wydajne nagrzewanie urządzenia.
- Dotykając pokrywy lub wyjmowanego naczynia do gotowania, zawsze zakładaj rękawice kuchenne. Podczas otwierania lub zdejmowania pokrywy uważaj na gorącą parę.
- Po zakończeniu gotowania i przed czyszczeniem odłącz urządzenie od zasilania.
- Wyjmowane kamionkowe naczynie nadaje się do stosowania w piekarniku. Nie należy stawiać kamionkowego naczynia na palniku (gazowym ani elektrycznym) ani pod grillem. Dokładne informacje można znaleźć w tabeli poniżej.



Część	Można myć w zmywarce	Można stosować w piekarniku	Można stosować w kuchence mikrofalowej	Można stosować na kuchence
Pokrywka	Tak	Tak	Nie	Nie
Kamionkowe naczynie	Tak	Tak	Tak*	Nie

\* Informacje na temat gotowania w kamionkowym naczyniu można znaleźć w instrukcji kucharki mikrofalowej.

## WSKAZÓWKI DOTYCZĄCE MODYFIKACJI PRZEPISÓW

Niniejsze wskazówki mają ułatwić dostosowywanie normalnych przepisów pod kątem wolnowara. Podczas korzystania z wolnowara wiele standardowych etapów przygotowawczych można pominąć. W większości przypadków wszystkie składniki można umieścić w wolnowarze od razu i gotować przez cały dzień. Uwagi ogólne:

- Potrawa musi gotować się wystarczająco długo.
- Gotuj z nałożoną pokrywą.
- Aby uzyskać najlepsze rezultaty oraz zapobiec wysychaniu i przypalaniu się potraw, zawsze stosuj odpowiednią ilość płynu, przygotowując przepis.

CZAS W PRZEPISIE	USTAWIENIE NISKIEJ TEMPERATURY 	USTAWIENIE WYSOKIEJ TEMPERATURY 
15 - 30 minut	4 - 6 godzin	1½ - 2 godzin
30 - 45 minut	6 - 10 godzin	3 - 4 godzin
50 minut–3 godzin	8 - 10 godzin	4 - 6 godzin

## MAKARONY I RYŻ:

- Aby uzyskać najlepsze rezultaty, użyj ryżu długoziarnistego, ryżu basmati lub specjalnego rodzaju określonego w przepisie. Jeśli po wskazanym czasie ryż nie jest w pełni ugotowany, dodaj 1–1½ szklanki płynu na każdą szklankę ryżu i gotuj dalej przez 20–30 minut.
- Makaron dodaj do wolnowara na 30–60 minut przed końcem gotowania.

#### **FASOLA:**

- Suche nasiona fasoli, zwłaszcza czerwonej, należy ugotować przed dodaniem ich w ramach przepisu.
- Jako zamiennik suchej fasoli można stosować gotową fasolę z puszki.

#### **WARZYWA:**

- Powolne gotowanie ma pozytywny wpływ na wiele warzyw i pozwala w pełni wydobyć ich smak. Podczas gotowania w wolnowarze nie mają one takiej tendencji do rozgotowywania się, jak w przypadku kuchenki czy piekarnika.
- Gotując potrawy z warzywami i mięsem, umieszczaj warzywa w wolnowarze w pierwszej kolejności, przed włożeniem mięsa. Warzywa w wolnowarze gotują się zazwyczaj wolniej niż mięso.
- Aby ułatwić gotowanie, umieść warzywa blisko dna lub boków kamionkowego naczynia.

#### **MLEKO:**

- Mleko, śmietanka i kwaśna śmietana mają tendencję do warzenia się podczas długiego gotowania. Jeśli to możliwe, należy dodawać je na 15–30 minut przed końcem gotowania.
- Zupy skondensowane mogą stanowić substytut mleka i mogą być gotowane przez dłuższy czas.

#### **ZUPY:**

- Niektóre przepisy wymagają dużych ilości wody/bulionu. Należy najpierw umieścić w naczyniu do gotowania składniki zupy, a następnie wlać tylko tyle wody/bulionu, żeby były całkiem zanurzone. Jeśli wolisz rzadszą zupę, dodaj więcej wody przed podaniem.

#### **MIEŚO:**

- Odkrój tłuszcz, dobrze wypłucz mięso, a następnie osusz je za pomocą papierowego ręcznika.
- Wcześniejsze zarumienienie mięsa na oddzielnej patelni lub grillu spowoduje wysmażenie tłuszczu przed gotowaniem w wolnowarze i zapewni głębszy smak
- Mięso należy umieszczać wewnątrz naczynia kamionkowego w taki sposób, aby nie dotykało pokrywy.
- W zależności od wielkości kawałków mięsa dostosuj odpowiednio ilość warzyw lub ziemniaków, tak aby naczynie kamionkowe było zawsze napełnione do  $\frac{1}{2}$ – $\frac{3}{4}$  wysokości.
- Wielkość mięsa i zalecany czas gotowania są jedynie wartościami przybliżonymi i mogą różnić się w zależności od rodzaju mięsa i struktury kości. Chude mięso, np. kurczak czy połówki wieprzowe, z reguły gotuje się szybciej niż mięso z większą ilością tkanki łącznej i tłuszczu, takie jak szponder lub łopatka wieprzowa. Również mięso z kością wymaga dłuższego czasu gotowania niż mięso bez kości.
- Pokrój mięso na mniejsze kawałki w przypadku gotowania razem z wcześniej gotowanymi składnikami, np. fasolą lub owocami albo delikatnymi produktami, takimi jak grzyby, posiekana cebula, bakłażan czy drobno pokrojone warzywa. Pozwala to na ugotowanie wszystkich składników w tym samym czasie.

#### **RYBY:**

- Ryby gotują się szybko i powinny być dodawane na 15 minut do 1 godziny przed końcem gotowania potrawy.

#### **PŁYN:**

- Może się wydawać, że przepisy do przygotowania w wolnowarze zawierają małą ilość cieczy, ale proces powolnego gotowania różni się od innych metod tym, że ilość płynu w trakcie gotowania niemal dwukrotnie się zwiększa. Jeśli więc dostosowujesz standardowy przepis pod kątem wolnowara, przed rozpoczęciem gotowania zredukuj dodawaną ilość płynu.

## CZYSZCZENIE

**Przed umyciem należy ZAWSZE wyłączyć wolnowar z gniazdka elektrycznego i odstawić do ostygnięcia.**

**OSTRZEŻENIE** Nie wolno zanurzać podstawy grzewczej, przewodu zasilającego ani wtyczki w wodzie ani w żadnej innej cieczy.

- Pokrywę i kamionkowe naczynie można myć w zmywarce lub ręcznie, gorącą wodą z płynem do naczyń. Nie należy używać ostrych myjek ani środków czyszczących o właściwościach ściernych. Do usunięcia pozostałości jedzenia zazwyczaj wystarcza miękka ściereczka, gąbka lub gumowa łopatka. Do usuwania zacieków i innych plam używaj octu lub delikatnego środka czyszczącego (bez właściwości ściernych).
- Podobnie jak delikatna ceramika, kamionkowe naczynie i pokrywa nie są odporne na nagłe zmiany temperatury. Nie myj kamionkowego naczynia ani pokrywy zimną wodą, dopóki nie ostygnie.
- Zewnętrzne powierzchnie podstawy grzewczej można myć miękką szmatką i ciepłą wodą z detergentem. Wytrzyj do sucha. Nie używaj środków czyszczących o właściwościach ściernych.
- Nie należy wykonywać żadnych innych czynności obsługowych ani napraw.
- Uwaga: Po umyciu kamionkowego naczynia odstaw je do wyschnięcia, zanim zostanie schowane.

## GWARANCJA

Prosimy o zachowanie rachunku, ponieważ jego okazanie będzie konieczne w przypadku jakichkolwiek roszczeń gwarancyjnych.

Niniejszy produkt objęty gwarancją obowiązującą przez okres 2 lat od daty zakupu produktu, zgodnie z warunkami określonymi w tym dokumencie.

Jeżeli w okresie gwarancyjnym urządzenie przestanie prawidłowo funkcjonować (co jest mało prawdopodobne) z powodu wad konstrukcyjnych lub wykonawczych, należy dokonać jego zwrotu w punkcie zakupu, załączając rachunek i kopię niniejszej gwarancji.

Prawa i świadczenia z tytułu niniejszej gwarancji uzupełniają prawa określone w przepisach, na które niniejsza gwarancja nie ma wpływu. Zmiany niniejszych warunków może dokonać tylko firma Jarden Consumer Solutions (Europe) Limited („JCS (Europe)”).

Firma JCS (Europe) zobowiązuje się w okresie gwarancyjnym do przeprowadzenia bezpłatnej naprawy lub wymiany urządzenia lub dowolnej jego części, która funkcjonuje nieprawidłowo, pod warunkiem, że:

- Użytkownik powinien natychmiast poinformować o zaistniałym problemie punkt sprzedaży lub firmę JCS (Europe); oraz
- Urządzenie nie było w żaden sposób modyfikowane, uszkodzone lub eksploatowane w niewłaściwy sposób ani naprawiane przez osobę nie posiadającą upoważnienia ze strony firmy JCS (Europe).

Gwarancją nie są objęte uszkodzenia będące wynikiem niewłaściwego używania, zniszczenia, użytkowania przy nieprawidłowym napięciu, działania sił natury lub zdarzeń, na które firma JCS (Europe) nie ma wpływu, napraw dokonywanych przez osoby nie posiadające upoważnienia ze strony firmy JCS (Europe) lub postępowania niezgodnego z zasadami określonymi w instrukcji użytkowania. Ponadto, niniejsza gwarancja nie obejmuje normalnego zużycia i zniszczenia, w tym między innymi, drobnych odbarwień i zadrapań.

Prawa określone w tej gwarancji dotyczą tylko pierwotnego nabywcę produktu i nie obejmują użytkownika o charakterze komercyjnym i komunalnym.

Jeżeli do urządzenia załączona jest ulotka gwarancyjna przeznaczona dla danego kraju, prosimy odwołać się do warunków określonych w tej gwarancji, która zastępuje niniejszą gwarancję, lub skontaktować się z lokalnym autoryzowanym dealerem w sprawie uzyskania dokładniejszych informacji.

Nie należy wyrzucać zużytych artykułów elektrycznych razem z odpadami domowymi. Należy je, w miarę możliwości, poddać recyklingowi. W celu uzyskania szczegółowych informacji na temat recyklingu lub dyrektywy WEEE, skontaktuj się z nami pod adresem [crockpoteurope@newellco.com](mailto:crockpoteurope@newellco.com).

Jarden Consumer Solutions (Europe) Limited  
5400 Lakeside  
Cheadle Royal Business Park  
Cheadle  
SK8 3GQ  
United Kingdom





## ČESKY

### DŮLEŽITÁ BEZPEČNOSTNÍ OPATŘENÍ

#### ČTĚTE POZORNĚ A USCHOVEJTE PRO POZDĚJŠÍ POUŽITÍ

Toto zařízení mohou používat děti od 8 let, osoby s tělesným, sensorickým a mentálním hendikepem a nezkušení uživatelé za předpokladu, že budou pod dohledem nebo poučení o bezpečném použití zařízení a rizicích souvisejících s jeho používáním, a tomuto poučení porozumí. Děti si nesmí se zařízením hrát. Čištění a údržbu zařízení smí provádět pouze děti starší 8 let, a to pouze pod dohledem. Zařízení i napájecí kabel uchovávejte mimo dosah dětí mladších 8 let.

⚠ Části zařízení mohou být během používání horké.

Je-li napájecí kabel poškozen, je nutné, aby jeho výměnu provedl výrobce, jeho servisní zástupce nebo obdobně kvalifikovaná osoba, aby nedošlo k ohrožení.

Nikdy nepoužívejte toto zařízení k jinému účelu, než k jakému je určeno. Toto zařízení je určeno pouze pro domácí použití. Nepoužívejte toto zařízení venku.

Ohřívací základnu, napájecí kabel ani zástrčku nikdy neponořujte do vody nebo jiné kapaliny.

Poklici a kameninový hrnec můžete mýt v myčce nebo v horké mýdlové vodě (Viz část „Údržba a čištění“ ).

- Toto zařízení se při provozu zahřívá. Dbejte na to, abyste se při provozu nebo během chladnutí výrobku nedotýkali jeho pláště. Předejdete tak riziku popálení, opaření, vzniku požáru nebo jinému zranění osob či vzniku škody na majetku.
- Při otevírání nebo sundávání poklice používejte kuchyňské rukavice nebo utěrku a dávejte pozor na unikající páru.
- Před manipulací se zástrčkou nebo před zapnutím zařízení se ujistěte, že máte suché ruce.
- Zařízení vždy používejte na stabilním, bezpečném, suchém a rovném povrchu.
- Ohřívací základnu neumísťujte poblíž zdrojů tepla (např. plynové či elektrické plotýnky).
- Pokud v důsledku pádu zpozorujete únik vody ze zařízení nebo poškození zařízení, přestaňte zařízení používat.
- Po použití a před čištěním zařízení se ujistěte, že je zařízení vypnuté a není zapojeno do zásuvky.
- Před čištěním či uschováním vždy nechte zařízení vychladnout.
- Nikdy nenechávejte napájecí kabel viset z kuchyňské linky, dotýkat se horkých povrchů ani ho nenechávejte zamotaný, přiskřípnutý nebo stlačený.
- NIKDY se nepokoušejte ohřívat potraviny přímo v základní jednotce. Vždy použijte odnímatelnou varnou nádobu.
- Některé povrchy nejsou způsobeny tomu, aby vydržely delší vystavení vysokým teplotám vznikajícím při použití zařízení. Nepokládejte zařízení na povrchy, které by se mohly vlivem vysokých teplot poškodit. Doporučujeme, abyste pod zařízení umístili izolační podložku nebo stojánek a předešli tak případnému poškození povrchu.
- Poklice pomalého hrnce je vyrobena z tvrdého skla. Vždy zkontrolujte, zda poklice není prasklá nebo jinak poškozená. Jestliže je skleněná poklice poškozená, nepoužívejte ji. Při použití by se mohla roztrhčit.

## SOUČÁSTI

- |   |  |
|---|--|
| <p><b>A</b> Skleněná poklice</p> <p><b>B</b> Kameninový hrnec</p> <p><b>C</b> Ohřívací základna</p> <p><b>D</b> Ovládací panel</p> <p><b>E</b> Madla pro přenášení</p> <p><b>F</b> Displej pro nastavení času</p> | <p><b>G</b> Tlačítko regulace teploty</p> <p><b>H</b> Tlačítka pro nastavení časovače</p> <p><b>I</b> Tlačítko pohotovostního režimu</p> <p><b>J</b> Napájecí kabel (není vyobrazen)</p> |
|---|--|



## PŘÍPRAVA K POUŽITÍ

Před použitím pomalého hrnce Crock-Pot® odstraňte všechny části obalu a umyjte poklici i odnímatelnou varnou nádobu v teplé mýdlové vodě a důkladně je osušte.

**DŮLEŽITÁ UPOZORNĚNÍ:** Některé povrchy kuchyňských linek a stolů nejsou uzpůsobeny tomu, aby vydržely delší vystavení vysokým teplotám vznikajícím při použití zařízení. Neodkládejte zahřáté zařízení nebo varnou nádobu na povrch citlivý vůči vysokým teplotám. Doporučujeme, abyste pomalý hrnce umístili na izolační podložku nebo stojánek a předešli tak případnému poškození povrchu.

Při pokládání kameninového hrnce na keramickou varnou desku, varnou desku z leštěného skla, kuchyňskou linku, stůl nebo jiný povrch buďte opatrní. Mohlo by dojít k poškrábání některých materiálů drsným povrchem dna kameninového hrnce. Při pokládání kameninového hrnce na stůl nebo na kuchyňskou linku vždy pod hrnce umístěte ochrannou podložku.

Během prvního použití zařízení se může objevit mírný kouř a zápach. Jedná se o běžný stav u všech zahřívajících se zařízení, který po několika použitích vymizí.

## JAK POUŽÍVAT POMALÝ HRNCE

1. Vložte kameninový hrnce do ohřívací základny, přidejte do hrnce suroviny a nasadte poklici. Zapojte pomalý hrnce do zásuvky.
2. Pomocí tlačítka pro nastavení teploty **G** nastavte požadovanou teplotu. Rozsvítí se kontrolka vysoké teploty (**☀**) nebo nízké teploty (**☁**).  
**POZNÁMKA:** Nastavení pro udržování teploty KEEP WARM (**☀**) slouží POUZE k udržování teploty již uvařeného jídla. NEVAŘTE pomocí nastavení KEEP WARM (**☀**). Nedoporučujeme používat nastavení KEEP WARM (**☀**) po dobu více než 4 hodin.
3. Pomocí tlačítek pro nastavení časovače **H** zvolte dobu vaření. Dobu vaření můžete nastavit v krocích po 30 minutách až na 20 hodin. Nastavte dobu vaření podle receptu. Časovač bude odpočítávat zbývající dobu vaření v krocích po 1 minutě.
4. Jakmile se vaření dokončí, hrnce se automaticky přepne do režimu KEEP WARM a rozsvítí se kontrolka (**☀**).
5. Chcete-li vaření přerušit, stiskněte tlačítko pohotovostního režimu **I**. Jestliže chcete ve vaření pokračovat, postupujte podle bodů 2 a 3 výše. Jestliže chcete pomalý hrnce vypnout, odpojte jej ze zásuvky.

### POZNÁMKY K POUŽITÍ

- V případě, že došlo k výpadku napájení, displej a kontrolky budou po obnovení přívodu napájení blikat. Všechna nastavení pomalého hrnce budou ztracena. Konzumace připravovaného jídla nemusí být v tomto případě bezpečná. Jestliže nevíte, jak dlouho výpadek napájení trval, doporučujeme jídlo zlikvidovat.
- Pokud se chcete vyhnout nedovaření nebo naopak rozvaření pokrmů, vždy naplňte varnou nádobu do ½ až ¾ a dodržujte doporučenou dobu vaření.
- Varnou nádobu nesmíte přeplnit. Neplňte varnou nádobu více než do ¾, aby nedošlo k přelítí.
- V případě potřeby můžete po dokončení přípravy pokrmu ručně přepnout regulátor na nastavení KEEP WARM (**☀**).
- Vždy vařte s nasazenou poklicí a po doporučenou dobu. Neoddělávejte poklici během prvních dvou hodin vaření, aby se mohlo účinně kumulovat teplo.
- Při manipulaci s poklicí nebo odnímatelnou varnou nádobou vždy používejte kuchyňské chňapky. Při otvírání nebo sundávání poklice dávejte pozor na unikající páru.
- Po dokončení vaření a před čištěním odpojte hrnce ze zásuvky.
- Vyjímatelný kameninový hrnce je žáruvzdorný. Nepoužívejte vyjímatelný hrnce na plynovém hořáku, elektrické plotýnce nebo pod grilem. Prohlédněte si tabulku níže.

Část	Vhodné do myčky	Vhodné do klasické trouby	Vhodné do mikrovlnné trouby	Vhodné na plotýnku
Poklice	Ano	Ano	Ne	Ne
Kameninová nádoba	Ano	Ano	Ano*	Ne

\* Informace k použití kameninové nádoby najdete v návodu k vaší mikrovlnné troubě.



## POKYNY K ÚPRAVÁM RECEPTŮ

Tyto pokyny vám pomohou přizpůsobit vaše vlastní i další recepty k přípravě v pomalém hrnci. Řada běžných kroků přípravy není při použití pomalého hrnce potřeba. Ve většině případů lze dát všechny suroviny přímo do pomalého hrnce a vařit je třeba celý den. Obecně:

- Umožněte dostatečně dlouhou dobu vaření.
- Vařte s nasazenou poklicí.
- K dosažení nejlepších výsledků a k zabránění vysušení či spálení pokrmů používejte patřičné množství tekutin dle receptu.

DOBA VAŘENÍ	VAŘENÍ PŘI NÍZKÉ TEPLOTĚ <u>☹</u>	VAŘENÍ PŘI VYSOKÉ TEPLOTĚ <u>☺☺</u>
15 až 30 minut	4 až 6 hodin	1½ až 2 hodiny
30 až 45 minut	6 až 10 hodin	3 až 4 hodiny
50 minut až 3 hodiny	8 až 10 hodin	4 až 6 hodiny

### TĚSTOVINY A RÝŽE:

- Nejvhodnější k přípravě je dlouhozrná rýže, rýže basmati nebo speciální rýže dle konkrétního receptu. Pokud není rýže po doporučené době zcela uvařena, přidejte další 1 hrnek až 1½ hrnku vody na hrnek uvařené rýže a pokračujte ve vaření dalších 20 až 30 minut.
- Těstoviny budou připraveny nejlépe, když je do pomalého hrnce vložíte na posledních 30 až 60 minut předpokládané doby vaření.

### FAZOLE:

- Sušené fazole, zejména ty červené, by se měly před přidáním k dalším přísadám receptu uvařit.
- Sušené fazole lze nahradit zcela uvařenými konzervovanými fazolemi.

### ZELENINA:

- Pro mnohé druhy zeleniny je pomalé vaření přínosné, neboť se v nich rozvine intenzivní chuť. V pomalém hrnci nedochází k rozvaření zeleniny, jak by tomu mohlo být v troubě či na vařiči.
- Při vaření pokrmů obsahujících zeleninu i maso vložte do pomalého hrnce nejprve zeleninu a potom přidejte maso. Zelenina se v pomalém hrnci obvykle vaří pomaleji než maso.
- Zeleninu umístěte po stranách či na dno varné nádoby, abyste usnadnili vaření.

### MLÉKO:

- Mléko, sladká a kyselá smetana se mohou při dlouhém vaření rozkládat. Pokud možno je do pokrmů přidávejte až během posledních 15 až 30 minut vaření.
- Mléko lze nahradit kondenzovanými polévkami, které se mohou vařit dlouhou dobu.

### POLÉVKY:

- Řada receptů vyžaduje značné množství vody nebo vývaru. V takovém případě do pomalého hrnce nejprve vložte ostatní suroviny a poté přidejte pouze tolik vody nebo vývaru, aby suroviny byly ponořeny. Chcete-li připravit řídkší polévku, přidejte více tekutiny až při podávání.
- Z masa okrájejte tlusté, dobře maso opláchněte a osušte papírovými ubrousky.
- Dříve než dáte maso do pomalého hrnce, osmahněte ho na pánvi a slijte vyškvařený tuk. Rovněž tím dosáhnete intenzivnější chuti.
- Maso by mělo být do kameninového hrnce uloženo tak, aby se nedotýkalo poklice.
- U menších či větších kusů masa upravte množství zeleniny či brambor tak, aby byl kameninový hrnec vždy z poloviny až tři čtvrtin plný.
- Velikost masa a doporučená doba vaření jsou pouze přibližné a mohou se lišit v závislosti na konkrétním kousku, druhu masa a velikosti kosti. Libové maso jako například kuřecí či vepřová panenka se vaří rychleji než vláknité a tučné maso jako hovězí plecko nebo vepřové ramínko. Vaření masa s kostí prodlouží dobu vaření oproti masu bez kosti.
- Nakrájejte maso na malé kousky, když ho vaříte společně s předvařenými potravinami, jako jsou fazole, ovoce či lehká zelenina, např. houby, na kostičky nakrájená cibule, lilek nebo nadrobno nakrájená zelenina. Umožní se tak, aby se všechny přísady vařily stejně dlouho.

## RYBY:

- Ryby se vaří rychle, a proto je vhodné je přidat je přidat 15 minut až hodinu před koncem vaření.

## TEKUTINY:

- Může se zdát, že v našich receptech používáme malé množství tekutiny. Pomalé vaření se však od ostatních způsobů vaření liší v tom, že množství tekutiny se během vaření až zdvojnásobí. Pokud tedy chcete v pomalém hrnci připravit klasický recept, ještě před vařením množství tekutiny zredukujte.

## ČIŠTĚNÍ

### Před čištěním VŽDY odpojte pomalý hrnec ze zásuvky a nechte jej zchladnout.

POZOR: Ohřívací základnu, napájecí kabel ani zástrčku nikdy neponořujte do vody nebo jiné kapaliny.

- Poklici a kameninový hrnec můžete mýt v myčce nebo v horké mýdlové vodě. K čištění nepoužívejte abrazivní čisticí přípravky ani drátěnku. Zbytky jídla zpravidla odstraníte hadříkem, houbičkou nebo gumovou stěrkou. Vodní mapy a jiné skvrny odstraňte pomocí neabrazivního čisticího přípravku nebo octa.
- Hrnec je vyroben z jemné keramiky, proto nevydrží náhlé změny teploty. Neumývejte kameninový hrnec ani poklici pod studenou vodou, pokud jsou ještě horké.
- Vnější části ohřívací základny otřete čistým vlhkým hadříkem a osušte. Nepoužívejte abrazivní čisticí přípravky.
- Veškerý servis přenechejte odborníkům.
- Poznámka: Po umytí nechte kameninový hrnec na vzduchu oschnout a teprve poté jej uschovejte.

## ZÁRUKA

Doklad o koupi přístroje pečlivě uschovejte. Je potřeba při reklamaci v rámci této záruky.

Tento výrobek podléhá 2leté záruční době od data zakoupení, jak je uvedeno dále v dokumentu.

Pokud během záruční doby dojde k nepravděpodobné situaci, že přístroj přestane fungovat kvůli konstrukční či výrobní závadě, dopravte ho do prodejny, kde jste jej zakoupili, včetně dokladu o koupi a tohoto záručního listu.

Práva a výhody v rámci této záruky doplňují vaše zákonná práva, která nejsou touto zárukou dotčena. Pouze Jarden Consumer Solutions (Europe) Limited (dále jen „JCS (Europe)“) má právo měnit tyto podmínky.

JCS (Europe) se během záruční doby zavazuje k bezúplatné opravě či náhradě přístroje nebo jakékoli součásti, která řádně nefunguje, za těchto podmínek:

- na daný problém neprodleně upozorníte příslušnou prodejnu nebo JCS (Europe), a
- na zařízení nebyly provedeny žádné změny, zařízení nebylo poškozeno ani používáno nesprávným způsobem nebo opraveno osobou, která nemá oprávnění JCS (Europe).

Tato záruka se nevztahuje na závady, k nimž dojde nesprávným užitím, poškozením, zneužitím, zavedením nesprávného napětí, vyšší mocí či událostmi, nad nimiž JCS (Europe) nemá kontrolu, opravou či úpravou někoho jiného než osoby, která má oprávnění JCS (Europe), nebo kvůli jiným postupům než jsou popsány v návodu k obsluze. Tato záruka se navíc nevztahuje na běžné opotřebení včetně – ale bez omezení jen na ně – menších barevných změn a poškrábání povrchu.

Práva v rámci této záruky se týkají pouze osoby, která zařízení původně zakoupila, a nelze je rozšířit na komerční ani komunální využití.

Pokud se na vaše zařízení vztahuje záruka specifická pro konkrétní stát nebo pokud byl k zařízení přiložen záruční list, najdete další informace v podmínkách dané záruky nebo je získáte od místního autorizovaného prodejce.

Elektrická zařízení určená k likvidaci nesmí být zlikvidována jako domovní odpad. Jestliže je to možné, recyklujte prosím. Chcete-li získat více informací o recyklaci a směrnicích WEEE, napište nám na [crockpoteurope@newellco.com](mailto:crockpoteurope@newellco.com).

Jarden Consumer Solutions (Europe) Limited  
5400 Lakeside  
Cheadle Royal Business Park  
Cheadle  
SK8 3GQ  
United Kingdom





## SLOVENČINA

### DÔLEŽITÉ BEZPEČNOSTNÉ POKYNY

PREČÍTAJTE SI ICH POZORNE A ODLOŽTE SI ICH, AK BY STE ICH V BUDÚCNOSTI POTREBOVALI

Spotrebič môžu používať deti vo veku od 8 rokov a osoby so zníženými fyzickými, zmyslovými alebo psychickými schopnosťami alebo nedostatkom skúseností a vedomostí, pokiaľ ho používajú pod dohľadom alebo na základe pokynov na používanie tohto spotrebiča bezpečným spôsobom a rozumejú prípadným rizikám. Nenechávajú deti hrať sa so spotrebičom. Čistenie a údržbu zo strany používateľa nemajú vykonávať deti mladšie ako 8 rokov a bez dohľadu. Uchovávajú spotrebič a jeho kábel mimo dosahu detí mladších ako 8 rokov.

⚠ Jednotlivé diely zariadenia sa môžu pri používaní zahrievať.

Ak je napájací kábel poškodený, musí ho vymeniť výrobca, servisný technik alebo podobne kvalifikovaná osoba, aby sa predišlo riziku.

Tento výrobok nikdy nepoužívajte na iný, než určený účel. Výrobok je určený iba na používanie v domácnosti. Výrobok nepoužívajte vo vonkajšom prostredí.

Ohrevný podstavec, prívodný kábel ani zástrčku neponárajte do vody ani inej kvapaliny.

**Pokrievka a kameninová miska sa môžu umývať v umývačke riadu alebo pomocou teplej mydlovej vody (Pozri časť Čistenie).**

- Tento výrobok pri používaní vytvára teplo. Preto je potrebné podniknúť adekvátne opatrenia, aby sa predišlo popáleniu, obareniu, požiaru alebo iným zraneniam osôb alebo škodám na majetku spôsobeným dotykom so zovňajškom počas používania alebo chladnutia.
- Pri manipulácii s vekom alebo jeho odstraňovaní používajte kuchynské rukavice alebo tkaninu a dávajte pozor na unikajúcu paru.
- Výrobok vždy používajte na stabilnom, bezpečnom, suchom a rovnom povrchu.
- Výrobok vždy používajte na stabilnom, bezpečnom suchom a rovnom povrchu.
- Ohrevný podstavec spotrebiča neumiestňujte na horúce plochy (napr. plynový alebo elektrický sporák) ani do ich blízkosti.
- Spotrebič, ktorý spadol a sú na ňom viditeľné známky poškodenia, alebo ktorý tečie, nepoužívajte.
- Po použití a pred čistením spotrebiča sa presvedčte, že spotrebič je vypnutý a odpojený od sieťového napájania.
- Pred čistením alebo odložením nechajte spotrebič vychladnúť.
- Napájací kábel nikdy nenechajte visieť cez hranu pracovnej dosky a zabráňte jeho styku s horúcimi povrchmi, zauzleniu, zalomeniu alebo stlačeniu.
- Priamo v základnej jednotke sa NIKDY nepokúšajte zohrievať žiadne jedlo. Stále používajte vyberateľnú misku na varenie.
- Niektoré povrchy nie sú navrhnuté tak, aby vydržali dlhodobé teplo, ktoré vydávajú určité spotrebiče. Spotrebič neumiestňujte na povrch, ktorý môže byť zničený teplom. Odporúčame, aby ste pod spotrebič položili izolačnú podložku alebo podložku pod hrniec, čím sa zabráni prípadnému poškodeniu povrchu.
- Veko pomalovareného hrnca je vyrobené z tvrdeného skla. Vždy skontrolujte, či na ňom nie sú štrbiny, praskliny alebo iné poškodenia. Ak je sklenené veko poškodené, nepoužívajte ho, pretože by sa mohlo rozbiť.



## DIELY

- |          |                            |          |                                    |
|----------|----------------------------|----------|------------------------------------|
| <b>A</b> | Sklenená pokrievka         | <b>G</b> | Tlačidlo na zvolenie teploty       |
| <b>B</b> | Kameninová nádoba          | <b>H</b> | Tlačidlá nastavenia časovača       |
| <b>C</b> | Ohrevný podstavec          | <b>I</b> | Tlačidlo pohotovostného režimu     |
| <b>D</b> | Ovládaci panel             | <b>J</b> | Napájací kábel (nie je na obrázku) |
| <b>E</b> | Rukoväte na prenášanie     |          |                                    |
| <b>F</b> | Zobrazenie nastavenia času |          |                                    |

## PRÍPRAVA NA POUŽITIE

Pomalovarný hrniec Crock-Pot® pred použitím vyberte z obalu a pokrievku a vyberateľnú misku na varenie umyte v teplej mydlovej vode a dôkladne osušte.

**DÔLEŽITÉ POZNÁMKY:** Niektoré povrchy kuchynských dosiek a stolov nie sú navrhnuté tak, aby vydržali dlhodobé teplo, ktoré sa uvoľňuje z určitých spotrebičov. Zohriatu jednotku ani varnú nádobu neukladajte na povrch citlivý na teplo. Odporúčame pod pomalovarný hrniec položiť izolačnú podložku alebo dostatočne veľkú trojnožku, čím zabránite prípadnému poškodeniu povrchu.

Pri ukladaní kameninovej nádoby na keramickú alebo sklenenú varnú dosku, kuchynskú linku, stôl alebo iný povrch postupujte opatrne. Pri neopatrnnej manipulácii môže drsný kameninový povrch niektoré povrchy poškrabať. Keď staviate kameninovú nádobu na stôl alebo kuchynskú linku, vždy pod ňu umiestnite ochrannú podložku.

Pri prvom použití spotrebiča sa môže objaviť slabý dym a/alebo zápach. Pri ohrevných spotrebičoch je to bežné a tento jav sa po niekoľkých použitíach nebude opakovať.

## AKO POUŽÍVAŤ POMALOVARNÝ HRNIEC

1. Kameninovú nádobu vložte do ohrevného podstavca, pridajte ingrediencie a zakryte pokrievkou. Pomalovarný hrniec zapojte do zásuvky.
2. Pomocou tlačidla na zvolenie teploty **G** vyberte nastavenie teploty. Rozsvieti sa indikátor vysokej teploty (SS) alebo indikátor nízkej teploty (SS).  
POZNÁMKA: Nastavenie UDRŽIAVANIE TEPLoty (SS) slúži IBA na udržiavanie teploty už uvareného jedla. Jedlo NEPRIPRAVUJTE pomocou nastavenia UDRŽIAVANIE TEPLoty. Nastavenie UDRŽIAVANIE TEPLoty neodporúčame používať dlhšie ako 4 hodiny.
3. Pomocou tlačidiel nastavenia časovača **H** nastavte čas varenia. Čas možno nastaviť v krokoch po 30 minútach až do 20 hodín. Čas zvolte podľa dĺžky času uvedeného v recepte. Čas sa začne odpočítavať v krokoch po jednej minúte.
4. Po dokončení varenia sa pomalovarný hrniec automaticky prepne do režimu UDRŽIAVANIE TEPLoty a rozsvieti sa indikátor udržiavania teploty (SS).
5. Varenie zastavíte stlačením tlačidla pohotovostného režimu **I**. Varenie opäť spustíte vykonaním krokov 2 a 3 vyššie. Pomalovarný hrniec VYPNETE vytiahnutím prívodnej šnúry zo zásuvky.

## POZNÁMKY K POUŽÍVANIU

- Ak dôjde k prerušeniu napájania zo siete (výpadok napájania), displej a indikátory budú po obnovení napájania blikať. Dôjde k strate všetkých nastavení pomalovareného hrnca. V dôsledku toho nemusí byť konzumácia pokrmu bezpečná. Ak si nie ste istí, ako dlho bolo napájanie vypnuté, odporúčame, aby ste jedlo zlikvidovali.
- Ohrevná nádoba vždy naplňte do ½ až ¾ a dodržiavajte odporúčané časy prípravy, aby ste predišli prevareniu či nedovareniu jedla.
- Nádobu nepreplňajte. Aby sa zabránilo preliatiu, nádobu naplňajte najviac do ¾.
- V prípade potreby môžete po dokončení prípravy ručne prepnúť na nastavenie na UDRŽIAVANIE TEPLoty (☺).
- Vždy varte podľa odporúčanej doby prípravy a s pokrievkou na hrnci. Pokrievku počas prvých dvoch hodín varenia neodstraňujte, vďaka čomu sa vytvorí efektívne teplo.
- Pri manipulácii s vekom alebo vyberateľnou nádobou vždy používajte kuchynské rukavice. Pri nadvíhovaní alebo skladaní veľa dávajte pozor na unikajúcu paru.
- Spotrebič po dovarení a pred čistením odpojte zo zásuvky.
- Vyberateľná kameninová miska je žiaruvzdorná. Vyberateľnú kameninovú misku nestavajte na plynové horáky, elektrické platničky ani pod rošty. Pozrite si nižšie uvedenú tabuľku.

Diel	Vhodné do umývačky riadu	Vhodné do rúry	Vhodné do mikrovlnnej rúry	Vhodné na sporák
Pokrievka	Áno	Áno	Nie	Nie
Kameninová nádoba	Áno	Áno	Áno*	Nie

\* Preštudujte si návod na používanie svojej mikrovlnnej rúry a postup používania kameninového riadu.

## RADY NA PRISPÔBOVANIE RECEPTOV

Tieto rady vám pomôžu prispôbiť vlastné a iné recepty prípravy v pomalovarnom hrnci. Pri používaní pomalovareného hrnca je mnoho bežných prípravných krokov zbytočných. Vo väčšine prípadov môžu ísť všetky prísady do pomalovareného hrnca naraz a variť sa celý deň. Všeobecne:

- Dodržiavajte dostatočnú dobu prípravy.
- Jedlo pripravujte s pokrievkou.
- Vždy sa presvedčte, že na varenie používate dostatočné množstvo tekutiny, aby ste dosiahli čo najlepšie výsledky a zabránili vysušeniu alebo spáleniu jedla.

DOBA PRÍPRAVY RECEPTU	VARENIE PRI NÍZKEJ TEPLOTE ☺	VARENIE PRI VYSOKEJ TEPLOTE ☺☺
15 až 30 minú	4 až 6 hodín	1½ až 2 hodín
30 až 45 minú	6 až 10 hodín	3 až 4 hodín
50 minút až 3 hodiny	8 až 10 hodín	4 až 6 hodín

### CESTOVINY A RÝŽA:

- Najlepšie výsledky dosiahnete s dlhozrnou ryžou alebo ryžou basmati, resp. inou špeciálnou ryžou podľa receptu. Pokiaľ sa ryža po uplynutí stanoveného času úplne neuvarí, pridajte 1 až 1 a ½ hrnčeka vody na každý hrnček varenej ryže a varte ďalších 20 až 30 minút.
- Ak chcete uvariť tie najlepšie cestoviny, pridajte ich do pomalovareného hrnca počas posledných 30 až 60 minút doby prípravy jedla.

### FAZUĽA:

- Sušená fazuľa, predovšetkým červená fazuľa, by sa pred pridaním do jedla mala predvariť.
- Uvarená fazuľa z konzervy sa môže použiť ako náhrada za sušenú fazuľu.

### ZELENINA:

- Pre mnoho druhov zeleniny je pomalé varenie prospešné a vďaka nemu sa plne rozvinie ich chuť. Zelenina sa v pomalovarnom hrnci nezvykne rozvariť, ako sa to stáva pri varení v rúre alebo na sporáku.

- Pri receptoch, v ktorých sa používa mäso a zelenina, vložte do hrnca najskôr zeleninu. Zelenina sa v pomalovarnom hrnci zvyčajne uvarí pomalšie ako mäso a vďaka tomu, že je ponorená v tekutine, bude lepšia.
- Pre lepšie varenie položte zeleninu blízko dna misky na varenie.

#### **MLIEKO:**

- Mlieko, smotana a kyslá smotana sa počas dlhého varenia zrazia. Ak je to možné, pridajte ich až na posledných 15 až 30 minút varenia.
- Náhradou za mlieko môžu byť kondenzované polievky, ktoré sa môžu variť dlhšie ako mlieko.

#### **POLIEVKY:**

- Niektoré recepty si vyžadujú veľké množstvo vody/vývaru. Najskôr do pomalovarného hrnca pridajte prísady na polievku, až potom pridajte vodu/vývar, aby ste ich zaliali. Ak chcete dosiahnuť redšiu polievku, pridajte viac vody pri servírovaní.

#### **MÄSO:**

- Orežte masné kusy mäsa, dôkladne ho umyte a osušte papierovými kuchynskými utierkami.
- Opečenie mäsa vopred umožní, aby tuk z mäsa pred varením v pomalovarnom hrnci odtiekol, jedlu to pridá aj výraznejšiu chuť.
- Mäso musí byť v miske umiestnené tak, aby sa nedotýkalo pokrievky.
- Pre menšie alebo väčšie kusy mäsa prispôbte množstvo zeleniny alebo zemiakov tak, aby miska bola stále plná do  $\frac{1}{2}$  až  $\frac{3}{4}$  objemu.
- Veľkosť mäsa a odporúčaný čas varenia sú iba informačné a môžu sa meniť v závislosti od narezania, typu a štruktúry kostí. Chudé mäso, ako hydina alebo bravčová sviečkovica, sa uvaria rýchlejšie ako mäso s väčším podielom spojivového tkaniva a tuku, ako je hovädzí krk alebo bravčové plecko. Mäso s kosťou sa varí dlhšie ako mäso bez kostí.
- Mäso pri varení s predvarenými potravinami, ako je fazuľa, alebo ľahká zelenina, napr. šampiňóny, krájaná cibuľa, baklažán alebo najemno nakrájaná zelenina, nakrájajte na menšie kúsky. To umožní, aby sa všetky ingrediencie uvarili rovnakým tempom.

#### **RYBA:**

- Ryba sa uvarí rýchlo a mala by sa pridať na konci varenia počas posledných pätnástich minút až hodiny varenia."

#### **TEKUTINY:**

- Môže sa zdať, že v receptoch pre pomalovarný hrniec sa používa malé množstvo tekutín, ale pomalé varenie sa líši od iných spôsobov prípravy jedla v tom, že množstvo tekutín použitých v receptoch sa počas varenia takmer zdvojnásobi. Ak upravujete svoj recept na varenie v pomalovarnom hrnci, pred varením znížte množstvo tekutiny.

## ČISTENIE

**Pred čistením VŽDY odpojte pomaly hrniec ze zásuvky a nechte jej zchladnout.**

**POZOR:** Ohřívací základnu, napájecí kabel ani zástrčku nikdy neponořujte do vody nebo jiné kapaliny.

- Pokrievka a kameninová nádoba sa môžu umývať v umývačke riadu alebo pomocou teplej mydlovej vody. Nepoužívajte abrazívne čistiace prostriedky ani drsné hubky na umývanie. Zvyšky jedla je zväčša možné odstrániť utierkou, špongiou alebo gumovou stierkou. Vodný kameň a iné flaky odstráňte pomocou neabrazívnych čistiacich prostriedkov alebo octu.
- Kameninová nádoba a pokrievka, ako všetky keramické materiály, nedokážu odolávať prudkým zmenám teploty. Keď sú kameninová nádoba alebo pokrievka horúce, neumývajte ich studenou vodou.
- Vnější část ohřívací základny lze očistit měkkým hadříkem v teplé mýdlové vodě. Všechny části důkladně osušte. Nepoužívejte abrazivní čisticí přípravky.
- Veškerý servis přenechejte odborníkům.
- Poznámka: Po vyčistení nechajte kameninovú nádobu vysušiť na vzduchu a až potom ju odložte.

## ZÁRUKA

Doklad o nákupe si uschovajte, bude ho potrebné predložiť v prípade reklamácie podľa tejto záruky.

Na tento spotrebič sa vzťahuje záruka 2 roky od zakúpenia podľa popisu v tomto dokumente.

Ak počas tejto záručnej lehoty spotrebič prestane fungovať kvôli chybe v konštrukcii alebo výrobe, zaneste ho do predajne, kde ste ho zakúpili, spolu s dokladom o nákupe a kópiou tejto záruky.

Práva a výhody vyplývajúce z tejto záruky sú rozšírením vašich zákonných práv, ktoré touto zárukou nie sú dotknuté. Iba spoločnosť Jarden Consumer Solutions (Europe) Limited („JCS (Europe)“) má právo tieto podmienky meniť.

Spoločnosť JCS (Europe) sa zaväzuje v rámci záručnej lehoty bezplatne opraviť alebo vymeniť spotrebič alebo ktorúkoľvek jeho časť, ktorá nefunguje správne, pod podmienkou, že:

- o probléme promptne upovedomíte predajňu, kde ste výrobok zakúpili, alebo spoločnosť JCS (Europe) a
- spotrebič nebol nijako pozmenený ani vystavený poškodeniu, nesprávnemu používaniu, zlému zaobchádzaniu, opravám ani zmenám vykonaným osobou, ktorá na to nebola oprávnená spoločnosťou JCS (Europe).

Táto záruka nepokrýva chyby v dôsledku nesprávneho používania, poškodenia, zlého zaobchádzania, používania s nesprávnym napätím, prírodných živlov, udalostí mimo kontroly spoločnosti JCS (Europe), opráv ani zmien vykonaných osobou, ktorá na to nebola oprávnená spoločnosťou JCS (Europe), ani nedodržania pokynov na používanie. Okrem toho táto záruka nepokrýva ani bežné opotrebovanie vrátane (okrem iného) drobnej zmeny farby a škrabancov.

Práva vyplývajúce z tejto záruky platia iba pre pôvodného kupujúceho a nevzťahujú sa na komerčné ani komunálne používanie.

Ak spotrebič obsahuje záruku špecifickú pre danú krajinu alebo vložený záručný list, smerodajné sú podmienky takejto záruky. Viac informácií získate od svojho miestneho autorizovaného predajcu.

Elektrické spotrebiče by sa nemali likvidovať spolu s bežným domácim odpadom. Ak na to existujú príslušné zariadenia, prístroj recyklujte. Ďalšie informácie o recyklovaní a smernici o odpade z elektrických a elektronických zariadení (OEEZ) získate na e-mailovej adrese [crockpoteurope@newellco.com](mailto:crockpoteurope@newellco.com).

Jarden Consumer Solutions (Europe) Limited  
5400 Lakeside  
Cheadle Royal Business Park  
Cheadle  
SK8 3GQ  
United Kingdom





## MAGYAR

### FONTOS BIZTONSÁGI UTASÍTÁSOK

**FIGYELMESEN OLVASSA EL ÉS ŐRIZZE MEG KÉSŐBBI FELHASZNÁLÁS CÉLJÁBÓL**

A készüléket 8 évesnél idősebb gyerekek, korlátozott fizikai, érzékszervi és mentális képességekkel rendelkező személyek, valamint a készülék használatában gyakorlattal és ismeretekkel nem rendelkező személyek is használhatják felügyelet mellett, vagy abban az esetben, ha tájékoztatást kaptak a készülék biztonságos használatáról, és megértették a használattal járó veszélyeket. Gyerekek a készülékkel nem játszhatnak. A készülék tisztítását és felhasználói karbantartását nem végezheti gyermek, kivéve, ha legalább 8 éves és a tevékenységet felügyelet mellett végzi. Tartsa a készüléket és annak tápvezetékét 8 évnél fiatalabb gyermekek által el nem érhető helyen.

**⚠ A készülék részei használat közben hajlamosak felforrósodni.**

Ha a vezeték sérült, annak cseréjét a veszély elkerülése érdekében a gyártó, szakszerviz vagy képezített szakember végezze el.

A készüléket soha ne használja a rendeltetésétől eltérő célra. A készülék kizárólag háztartási célra használható. A szabadban ne használja a készüléket.

**Se a melegítő alapegységet, se a kábelt vagy a csatlakozódugót ne merítse vízbe vagy más folyadékba.**

**A fedő és a köedény mosogatógépben, vagy meleg, mosószeres vízben tisztítható (Lásd a Tisztítás részt).**

- A készülék használata során hő keletkezik. Használat vagy hűlés közben ne érintse meg a készülék külsejét, mert annak égési sérülés, forrázás, tüzeset vagy más jellegű személyi vagy vagyoni károsodás lehet a következménye. Az ilyen jellegű balesetek kockázatának elkerülése érdekében megfelelő óvintézkedéseket kell tenni.
- A fedő felnyitásakor vagy levételekor használjon edényfogó kesztyűt vagy konyharuhát, és ügyeljen a készülékből kiszabaduló gőzre.
- A konnectorral való érintkezés, illetve a készülék bekapcsolása során a keze mindig legyen száraz.
- A készüléket mindig stabil, biztonságos, száraz és egyenes felületen használja.
- A készülék melegítő alapegységét ne helyezze potenciálisan forró felületekre vagy azok közelébe (pl. gázzal vagy villannyal működő főzőlap).
- Ne használja a készüléket, ha azt leejtették, ha az láthatóan megsérült, vagy ha szivárog.
- Győződjön meg arról, hogy használat után és tisztítás előtt a berendezés ki van kapcsolva és ki van húzva a konnectorból.
- Tisztítás vagy tárolás előtt mindig hagyja kihűlni a készüléket.
- A vezeték soha ne lógjon munkafelület széle fölé, ne érintkezzen forró felületekkel, illetve ne hagyja azt összebogozódni, beakadni vagy beszorulni.
- SOHA ne melegítsen ételféleséget közvetlenül az alapegységben. Mindig használja a kivehető főzőedényt.
- Egyes felületek nem alkalmasak arra, hogy kibírják az egyes berendezések által tartósan generált hőt. Ne tegye a készüléket olyan felületre, amelyet a hő károsíthat. Javasoljuk, hogy tegyen a készülék alá hőszigetelő lapot vagy edényalátétet, hogy elkerülje a felület esetleges károsodását.
- A lassúfűző fedele edzett üvegből készült. Mindig ellenőrizze, hogy a fedőn nincs-e törés, repedés vagy bármilyen más sérülés. Ne használja az üvegfedőt, ha az sérült, ugyanis használat közben darabokra törhet.





## ALKATRÉSZEK

- |                                 |   |
|---------------------------------|---|
| <b>A</b> Üvegfedő               | <b>G</b> Hőfokválasztó gomb             |
| <b>B</b> Kőedény                | <b>H</b> Le/fel időzítő gombok          |
| <b>C</b> Melegítő alapegység    | <b>I</b> Készenléti gomb                |
| <b>D</b> Vezérlőpanel           | <b>J</b> Tápkábel (a képen nem látható) |
| <b>E</b> Hordozófogantyúk       |   |
| <b>F</b> Időbeállítás kijelzője |   |

## ELŐKÉSZÜLET A HASZNÁLATRA



A Crock-Pot® lassúfőző első használata előtt távolítsa el a csomagolást, majd mossa el a fedőt és a kivehető főzőedényt meleg, mosószeres vízben, majd szárítsa meg őket alaposan.

**FONTOS FIGYELMEZTETÉSEK:** Egyes konyhapultok és asztallapok nem alkalmasak arra, hogy kibírják az egyes berendezések által tartósan generált hőt. A felmelegedett készüléket vagy főzőedényt ne tegye hőérékeny felületre. Javasoljuk, hogy tegyen a lassúfőző alá hőszigetelő lapot vagy edényalátétet, hogy elkerülje a felület esetleges károsodását.

Óvatosan járjon el, amikor a kőedényt kerámia vagy üveg főzőlapra, konyhapultra, asztalra vagy más felületre helyezi. A kőedény jellegéből kifolyólag az edény aljának durva felülete megkarcolhat egyes felületeket, ha nem kellő óvatossággal jár el. Mindig tegyen védőalátétet a kőedény alá, mielőtt az asztalra vagy a konyhapultra helyezi.

A készülék használata során kezdetben egy kis füst vagy kellemetlen szag jelentkezhet. Ez sok fűtőberendezésnél teljesen normális jelenség, mely néhány használat után megszűnik.

## A SAUTÉ LASSÚFŐZŐ HASZNÁLATA

1. Helyezze bele a melegítő alapegységbe a kőedényt, tegye bele a hozzávalókat, majd fedje le a fedővel. Dugja be a lassúfőző készüléket a konnektorbá.
2. A **G** hőfokválasztó gomb segítségével állítsa be a kívánt hőfokot. Ekkor világítani kezd a magas hőfokot jelző fény (  ) vagy az alacsony hőfokot jelző fény (  ).

**FIGYELEM:** A MELEGEN TART beállítás (  ) KIZÁRÓLAG a már megfőzött étel melegen tartására szolgál. NE főzzön a MELEGEN TART beállításon. A MELEGEN TART beállítás használata 4 óránál hosszabb ideig nem javasolt.

3. A főzési idő kiválasztásához nyomja meg az időzítő **H** jelű le/fel gombjait. Az időzítőn maximum 20 óra időtartam állítható be 30 perces időközökkel. Az időtartamot a receptben megadott elkészítési idő alapján állítsa be. Az időzítő megkezdí a visszaszámlálást, és 1 perces időközönként számol vissza.
4. A főzés befejeztével a lassúfőző automatikusan átkapcsol a MELEGEN TART beállításra, és a melegen tartást jelző fény (  ) világítani kezd.
5. A főzés leállításához nyomja meg az **I** jelű készenléti gombot. A főzés folytatásához kövesse a fenti 2-es és 3-as lépést. A lassúfőző készülék KIKAPCSOLÁSÁHOZ húzza ki a készülék csatlakozóját a konnektorból.



## HASZNÁLATI TANÁCSOK

- Ha időközben áramkimaradás (áramszünet) következik be, az áram visszatértekor a kijelző és a jelzőfények villogni fognak. A lassúfőző minden beállítása elvész. Ennek következtében előfordulhat, hogy az étel nem fogyasztható biztonsággal. Ha nem tudja, mennyi ideig tartott az áramkimaradás, javasoljuk, hogy dobja ki a főzőedényben lévő ételt.
- Hogy elkerülje az étel túl- vagy alul főzését, mindig legalább a feléig, de maximum a háromnegyedéig töltsen meg a köedényt, és tartsa be a javasolt főzési időket.
- Ne töltsen túl a főzőedényt. Az étel kifolyásának elkerülésére maximum a háromnegyedéig töltsen meg a főzőedényt.
- A főzés befejeztével manuálisan is átállíthatja a készüléket a MELEGEN TART (III) beállításra.
- Főzés közben mindig hagyja rajta az edényen a fedőt a javasolt ideig. A főzés első két órájában ne vegye le a fedőt, hogy az edény belseje kellően felmelegedjen.
- Mindig viseljen edényfogó kesztyűt, amikor hozzáér a fedőhöz vagy a kivehető főzőedényhez. Vigyázat! A fedő felnyitásakor vagy levételekor a készülékből gőz szabadulhat ki.
- A főzés végén és tisztítás előtt húzza ki a készüléket a konnektorból.
- A kivehető köedény sütőben biztonsággal használható. Ne használja a kivehető köedényt gáztűzhelyen, elektromos tűzhelyen vagy grillgőz alatt. Lásd az alábbi táblázatot.

Alkatrész	Mosogatógépben mosható	Sütőben használható	Mikrohullámú sütőben használható	Tűzhelyen használható
Fedő	Igen	Igen	Nem	Nem
Köedény	Igen	Igen	Igen*	Nem

\*A köedény használatára vonatkozóan lásd a mikrohullámú sütő használati utasítását.

## ÚTMUTATÓ A RECEPTEK ÁTDOLGOZÁSÁHOZ

Ez az útmutató azzal a céllal készült, hogy segítséget nyújtson Önnek saját receptjei és más receptek átdolgozásához a lassúfőzőben való elkészítéshez. A lassúfőző használatakor nincs szükség a szokásos előkészítő lépések nagy részére. A legtöbb esetben az összes hozzávaló egyszerre beletehető és egész nap főzhető a lassúfőzőben. Általános tanácsok:

- Mindig hagyjon elegendő időt arra, hogy az étel megfőjön.
- Az ételt fedő alatt főzze.
- A legjobb eredmény érdekében, és azért, hogy az étel ne száradjon ki, illetve ne égjen oda, mindig ügyeljen arra, hogy megfelelő mennyiségű folyadékot használjon a recepthez.

A RECEPTBEN MEGADOTT ELKÉSZÍTÉSI IDŐ	FŐZÉS ALACSONY HŐMÉRSÉKLETEN <u>II</u>	FŐZÉS MAGAS HŐMÉRSÉKLETEN <u>III</u>
15–30 perc	4 - 6 óra	1½ - 2 óra
30 - 45 perc	6 - 10 óra	3 - 4 óra
50 perc – 3 óra	8 - 10 óra	4 - 6 óra

### TÉSZTA ÉS RIZS:

- A legjobb eredmény érdekében használjon hosszú szemű rizst, basmati rizst, vagy a recept által előírt fajtájú rizst. Amennyiben a rizs a javasolt idő alatt nem fő meg teljesen, adjon hozzá újabb 1–1½ csésze folyadékot minden egyes csészényi főzött rizsre számítva, és folytassa a főzést további 20–30 percig.
- Tésztafőzés esetén a legjobb eredmény érdekében a főzési idő utolsó 30–60 percében tegye bele a tésztát a lassúfőzőbe.

### SZÁRAZBAB:

- Száraz bab helyett teljesen megfőzött konzervbabot is használhat.
- A teljesen főtt konzervbab tökéletes helyettesítője a szárazbabnak.



### ZÖLDSÉGEK:

- Sok zöldségfélének kifejezetten jót tesz a lassú főzés, mert így ki tudják adni igazi ízüket. A lassúfőzőben rendszerint nem főnek úgy túl, mint esetleg a sütőben vagy a főzőlapon.
- Amikor zöldséget és húst is tartalmazó recepteket készít, a zöldségeket a hús előtt tegye a lassúfőzőbe. A zöldségek általában lassabban főnek meg a lassúfőzőben a húsnál, és jót tesz nekik, ha félig elfedi őket a főzőfolyadék.
- A zöldségeket a főzőedény aljába tegye, hogy ezzel is elősegítse a főzési folyamatot.

### TEJ:

- Hosszú ideig tartó főzés során a tej, a tejszín és a tejföl szétesik. Ha lehetséges, ezeket csak a főzés utolsó 15–30 percében tegye bele az ételbe.
- Tej helyett sűrített levesek is használhatók, és ezek hosszú időn át is főzhetők.

### LEVESEK:

- Egyes receptek nagy mennyiségű vizet/alaplevet írnak elő. Először a leves hozzávalóit tegye bele a főzőedénybe, majd csak annyi vízzel/alaplével öntse fel, amennyi éppen ellepi a hozzávalókat. Ha higabb levest szeretne, tálaláskor adjon hozzá még folyadékot.

### HÚSFÉLÉK:

- A húsfélék előkészítésekor vágja le a zsíros részeket, törölje, vagy öblítse le alaposan, és papírtörülővel óvatosan szárítsa fel a nedvességet.
- A hús előzetes piritása lehetővé teszi, hogy a zsír már a lassú főzés előtt kiszűljön a húsból, emellett az ízeket is elmélyíti.
- A húst úgy kell elhelyezni a kőedényben, hogy ne érjen hozzá a fedőhöz.
- Kisebb vagy nagyobb hússzeletek esetén úgy változtassa a zöldségek vagy a burgonya mennyiségét, hogy a kőedény mindig legalább félig, de maximum a háromnegyed részéig legyen tele.
- A hús súlya és a javasolt főzési idők csak becslések; a főzési idő az adott szelet nagyság, húsfajta és csontszerkezet függvényében változhat. A sovány húsok, mint például a csirkehús vagy a sertés vesepecsenye általában gyorsabban megfőnek, mint a kötöttebb szövetű és zsírosabb húsok, például a marha- vagy sertéslapocka. A kicsontozott húsokkal szemben a csontos húsok hosszabb főzési időt igényelnek.
- Vágja a húst kisebb darabokra, ha előfőzött ételekkel, például babbal vagy gyümölcscsel, vagy könnyű zöldségekkel, például gombával, felkockázott hagymával, padlizsánnal vagy finomra vágott zöldségekkel együtt főzi. Így minden hozzávaló egyszerre fő meg.

### HAL:

- A hal gyorsan megfő, ezért csak a főzési ciklus végén, a főzés utolsó 15–60 percében kell hozzáadni az ételhez.

### FOLYADÉKOK:

- Bár úgy tűnhet, hogy lassúfőzőhöz való receptek csak kis mennyiségű vizet tartalmaznak, a lassú főzési eljárás eltér más főzési eljárásoktól abban, hogy a receptben szereplő vízmennyiség a főzési idő során majdnem megduplázódik. Ezért, amikor átdolgoz egy hagyományos receptet a lassúfőzőben való elkészítéshez, főzés előtt csökkentse a folyadék mennyiségét.

## TISZTÍTÁS

**Tisztítás előtt MINDIG húzza ki a lassúfűzőt a konnektorból és hagyja lehűlni.**

VIGYÁZAT! Se a melegítő alapegységet, se a kábelt vagy a csatlakozódugót ne merítse vízbe vagy más folyadékba.

- A fedő és a köedény mosogatógépben, vagy meleg, mosószeres vízben tisztítható. Ne használjon dörzsölő hatású tisztítószereket vagy durva felületű szivacsot. Az ételmaradványok általában ruhával, szivaccsal vagy gumi spatulával is eltávolíthatóak. Vízfolt és egyéb foltok eltávolításához használjon nem dörzsölő hatású tisztítóeszközt vagy ecetet.
- Mint a finomkerámiák általában, a köedény és a fedő nem bírja a hirtelen hőmérsékletváltozásokat. A még forró köedényt vagy fedőt ne mossa hideg vízzel.
- A melegítő alapegység külső felülete puha ruhával és meleg, mosószeres vízzel tisztítható. Törölje szárazra. Ne használjon dörzsölő hatású tisztítóeszközöket.
- Másfajta szervizt ne végezzen a készüléken.
- Figyelem: A tisztítást követően tárolás előtt hagyja a köedényt a levegőn megszáradni.

## GARANCIA

Kérjük, őrizze meg nyugtáját, mivel a jelen jótállás érvényesítéséhez szüksége lesz rá.

A termékre a jelen dokumentumban leírtak szerint a vásárlás dátumától számított 2 évre jótállást nyújtunk.

Amennyiben a jótállási időszak alatt készüléke esetleg konstrukciós vagy gyártási hiba miatt meghibásodna, kérjük, hogy a pénztári nyugtával és a jelen jótállással együtt vigye vissza az üzletbe, ahol vásárolta.

A jelen jótállás szerinti jogok és előnyök kiegészítik az Ön törvény szerinti jogait, és azokat a jelen jótállás nem befolyásolja.

A jelen feltételek változtatására kizárólag a Jarden Consumer Solutions (Europe) Limited („JCS (Europe)”) jogosult.

A JCS (Europe) vállalja, hogy a jótállási időszak alatt a készüléket vagy annak bármely helytelen működésű részét megjavítja vagy kicseréli, feltéve, hogy:

- Ön azonnal értesíti a problémáról a vásárlás helyét vagy a JCS (Europe)-t, és
- a készüléket a JCS (Europe) által meghatalmazott személyen kívül senki semmilyen módon nem változtatta meg, nem használta rendellenes vagy nem üzemszerű módon, nem javította és nem módosította.

A jelen jótállás nem vonatkozik olyan hibákra, amelyek oka helytelen vagy nem üzemszerű használat, sérülés, helytelen tápfeszültség, természeti ok, a JCS (Europe) hatókörén kívüli esemény, nem a JCS (Europe) meghatalmazottja általi javítás vagy módosítás, vagy a használati utasítások be nem tartása. Ezenfelül a jelen jótállás nem vonatkozik a szokásos elhasználódásra, többek között a kismértékű elszíneződésre és karcolásokra sem.

A jelen jótállás szerinti jogok kizárólag az eredeti vásárlót illetik meg, és nem terjednek ki a kereskedelmi célú vagy közösségi használatra.

Ha készülékéhez országspecifikus garancia- vagy szavatossági dokumentum van mellékelve, akkor annak feltételeit tekintse érvényesnek a jelen garancia feltételei helyett, vagy kérjen további tájékoztatást a meghatalmazott helyi kereskedőtől.

A kiselejtezett elektromos termékeket nem szabad a háztartási hulladékkal együtt kidobni. Ezeket újra kell hasznosítani, ha van rá lehetőség. Ha bővebb információt szeretne az újrahasznosítással és a WEEE direktívával kapcsolatban, írjon nekünk az [crockpoteurope@newellco.com](mailto:crockpoteurope@newellco.com) címre.

Jarden Consumer Solutions (Europe) Limited  
5400 Lakeside  
Cheadle Royal Business Park  
Cheadle  
SK8 3GQ  
United Kingdom





## ROMÂNĂ

### INSTRUCȚIUNI IMPORTANTE PRIVIND SIGURANȚA

CITIȚI-LE CU ATENȚIE ȘI PĂSTRAȚI-LE PENTRU A LE PUTEA CONSULTA ULTERIOR

Acest aparat poate fi utilizat de copii cu vârsta de peste 8 ani și de persoane cu capacități fizice, senzoriale sau mentale reduse sau lipsă de experiență și cunoștințe, cu condiția ca aceștia să fie supravegheați sau instruiți în privința utilizării în siguranță a aparatului și să fi înțelese pericolele implicate. Copiii nu trebuie să se joace cu acest produs. Curățarea și întreținerea de către utilizator nu vor fi efectuate de copii, cu excepția cazului în care au peste 8 ani și sunt supravegheați. Nu lăsați aparatul și cablul la îndemâna copiilor cu vârsta mai mică de 8 ani.

⚠ Componentele aparatului se pot înfierbânta în timpul utilizării.

Pentru evitarea pericolelor, în cazul deteriorării cablului de alimentare, acesta trebuie înlocuit de producător, de personalul autorizat de service sau de alte persoane calificate.

Nu utilizați niciodată aparatul în scopuri diferite de destinația de utilizare prevăzută a acestuia. Acest aparat este destinat exclusiv uzului casnic. Nu utilizați acest aparat în exterior.

Nu scufundați niciodată baza de încălzire, cablul de alimentare sau ștecherul în apă sau în orice alt lichid.

Capacul și vasul din ceramică pot fi spălate în mașina de spălat vase sau cu apă fierbinte cu săpun. (Consultați secțiunea privind curățarea).

- Acest aparat generează căldură în timpul utilizării. Trebuie luate măsuri de siguranță adecvate pentru a se preveni riscul de arsuri, incendii și alte vătămări și daune cauzate de atingerea exteriorului aparatului în timpul utilizării sau răcirii acestuia.
- Folosiți mănuși pentru cuptor sau un șervet și aveți grijă la aburul care iese când deschideți sau scoateți capacul.
- Asigurați-vă întotdeauna că aveți mâinile uscate înainte de a manevra fișa sau de a porni aparatul.
- Utilizați întotdeauna aparatul pe o suprafață stabilă, sigură, uscată și plană.
- Baza de încălzire a aparatului nu trebuie plasată pe sau lângă suprafețe care pot atinge temperaturi înalte (cum ar fi plitele cu gaz sau electrice).
- Nu utilizați aparatul dacă a fost scăpat pe jos, dacă prezintă semne vizibile de deteriorare sau dacă prezintă scurgeri.
- Asigurați-vă că aparatul este oprit și deconectat de la priza electrică după utilizare și înainte de curățare.
- Lăsați întotdeauna aparatul să se răcească înainte de curățarea sau depozitarea acestuia.
- Nu lăsați niciodată cablul de alimentare să atârne peste marginea unui blat de lucru, să atingă suprafețe fierbinți sau să fie înnodat, prins sau strivit.
- Nu încercați NICIODATĂ să încălziți niciun aliment direct în interiorul unității de bază. Folosiți întotdeauna bolul de gătit detașabil.
- Unele suprafețe nu sunt proiectate pentru a rezista la căldura prelungită generată de anumite aparate electrocasnice. Nu așezați aparatul pe o suprafață care poate fi deteriorată de căldură. Recomandăm amplasarea unei plăci izolatoare sau a unui suport sub aparat pentru a împiedica eventuala deteriorare a suprafeței.
- Capacul oalei de gătit este realizat din sticlă securizată. Verificați întotdeauna capacul, pentru a vedea dacă acesta este ciobit, fisurat sau deteriorat în orice alt fel. Nu folosiți capacul din sticlă dacă este deteriorat, pentru că s-ar putea sparge în timpul utilizării.





## COMPONENTE

- |                                     |   |
|-------------------------------------|---|
| <b>A</b> Capac din sticlă           | <b>G</b> Buton de selectare a temperaturii        |
| <b>B</b> Vas din ceramică           | <b>H</b> Butoane sus/jos pentru cronometru        |
| <b>C</b> Bază de încălzire          | <b>I</b> Buton de așteptare                       |
| <b>D</b> Panou de comandă           | <b>J</b> Cablu de alimentare (nu apare în figură) |
| <b>E</b> Mânere de transport        |   |
| <b>F</b> Afișaj de setare a duratei |   |

## PREGĂTIREA PENTRU UTILIZARE





Înainte de a folosi aparat de gătit slow cooker Crock-Pot®, îndepărtați toate ambalajele și spălați capacul și bolul de gătit detașabil cu apă caldă și săpun, apoi uscați-le bine.

**NOTE IMPORTANTE:** Unele suprafețe ale blaturilor și meselor nu sunt proiectate pentru a rezista la căldura prelungită generată de anumite aparate electrocasnice. Nu așezați unitatea încălzită sau vasul de gătit pe o suprafață cu finisaj sensibil la căldură. Vă recomandăm să amplasați un material sau un suport rezistent la căldură sub aparatul de gătit slow cooker pentru a preveni deteriorarea suprafeței.

Aveți grijă când puneți vasul din ceramică pe o plită de gătit ceramică sau cu finisaj din sticlă, pe un blat de lucru, o masă sau altă suprafață. Din cauza structurii ceramicii, suprafața inferioară cu asperități poate zgăria unele suprafețe dacă nu aveți grijă. Puneți întotdeauna un material de protecție sub vasul din ceramică înainte de a-l pune pe o masă sau un blat de lucru.

În timpul primei utilizări a aparatului, este posibil să observați fum sau un miros neplăcut. Acest lucru este normal la numeroase aparate cu încălzire și nu va mai apărea după câteva utilizări.

## MODUL DE UTILIZARE A APARATULUI DE GĂTIT SLOW COOKER

1. Așezați vasul din ceramică în baza de încălzire, adăugați ingredientele în vas și acoperiți cu capacul. Conectați oala de gătit la priză.
2. Selectați setarea de temperatură utilizând butonul de selectare a temperaturii **G**. Se va aprinde LED-ul pentru temperatură înaltă (  ) sau LED-ul pentru temperatură joasă (  ).  
NOTĂ: Setarea MENȚINERE CALD (  ) este NUMAI pentru păstrarea la cald a alimentelor care au fost deja gătite. NU gătiți la setarea CALD. Nu recomandăm utilizarea setării CALD mai mult de 4 ore.
3. Apăsăți butoanele sus/jos pentru cronometru **H** pentru a selecta durata de gătire. Durata se poate seta în pași de 30 de minute până la 20 de ore. Selectați durata pe baza intervalului de timp indicat în rețetă. Durata va începe să fie cronometrată în pași de un minut.
4. Când gătitul s-a terminat, oala de gătit va comuta automat la setarea MENȚINERE CALD și se va aprinde LED-ul pentru menținere la cald (  ).
5. Pentru a opri gătitul, apăsați butonul de așteptare **I**. Urmați pașii 2 și 3 de mai sus pentru a reveni la gătit. Pentru a OPRI oala de gătit, deconectați-o de la priza de alimentare.

### NOTE DESPRE UTILIZARE



- Dacă alimentarea cu energie electrică a fost întreruptă (pană de curent), afișajul și LED-urile se vor aprinde intermitent la revenirea alimentării. Toate setările oalei de gătit se vor pierde. În consecință, este posibil ca alimentele să nu fie sigure pentru consum. Dacă nu știți cât timp a fost oprită alimentarea, vă sugerăm să aruncați alimentele din interior.
- Pentru a evita gătitul excesiv sau insuficient, umpleți întotdeauna bolul între ½ și ¾ și respectați duratele de gătit recomandate.
- Nu umpleți excesiv bolul de gătit. Pentru a preveni revărsarea, nu umpleți bolul de gătit mai mult de ¾.
- Dacă doriți, puteți comuta manual la setarea CALD (III) după ce rețeta dvs. s-a terminat de gătit.
- Gătiți întotdeauna cu capacul închis în intervalul de timp recomandat. Nu îndepărtați capacul în timpul primelor două ore de gătit, pentru a permite generarea eficientă de căldură.
- Purtați întotdeauna mănuși termorezistente la manevrarea capacului sau a bolului de gătit detașabil. Aveți grijă la aburul care iese când deschideți sau scoateți capacul.
- Deconectați oala de la priză când s-a terminat gătitul și înaintea curățării.
- Vasul detașabil din ceramică poate fi folosit în cuptor. Nu utilizați vasul din ceramică detașabil pe un arzător cu gaz, o plită electrică sau sub grătar. Consultați tabelul de mai jos.

Componentă	Lavabil în mașina de spălat vase	Utilizabil în cuptoare cu flacără	Utilizabil în cuptoare cu microunde	Utilizabil pe plită
Capac	Da	Da	Nu	Nu
Vas din ceramică	Da	Da	Da*	Nu

\* Pentru utilizarea cuptorului cu microunde împreună cu vasul din ceramică, consultați manualul cuptorului cu microunde.

## GHID DE ADAPTARE A REȚETELOR

Acest ghid este conceput pentru a vă ajuta să adaptați rețetele proprii și alte rețete pentru aparatul de gătit slow cooker. Mulți dintre pașii normali de pregătire nu sunt necesari la utilizarea aparatului de gătit slow cooker. În majoritatea cazurilor, toate ingredientele pot fi introduse odată în aparatul de gătit slow cooker și pot fi gătite întreaga zi. Generalități:

- Permiteți o durată de gătit suficientă.
- Gătiți cu capacul pus.
- Pentru rezultate optime și pentru a împiedica uscarea sau arderea alimentelor, asigurați-vă întotdeauna că se folosește o cantitate adecvată de lichid în rețetă.

DURATA REȚETEI	GĂTIRE LA TREAPTA JOASĂ <u>SS</u>	GĂTIRE LA TREAPTA ÎNALTĂ <u>SSS</u>
Între 15 și 30 de minute	Între 4 și 6 ore	Între 1½ și 2 ore
Între 30 și 45 de minute	Între 6 și 10 ore	Între 3 și 4 ore
Între 50 de minute și 3 ore	Între 8 și 10 ore	Între 4 și 6 ore

### PASTE ȘI OREZ:

- Pentru rezultate optime în cazul orezului, utilizați orez cu bob lung, orez basmati sau un tip special de orez, conform rețetei. Dacă orezul nu este gătit complet după intervalul de timp sugerat, adăugați 1 până la 1½ cești de lichid la o ceașcă de orez gătit și continuați gătitul timp de 20 până la 30 de minute.
- Pentru rezultate optime în cazul pastelor, adăugați pastele în aparatul de gătit slow cooker în ultimele 30–60 de minute ale timpului de gătit.

### FASOLE:

- Fasolea uscată, în special cea roșie trebuie să fie fiartă înainte de a o adăuga în rețetă.
- Se poate folosi fasole complet gătită din conservă ca înlocuitor pentru fasolea uscată.



#### LEGUME:

- Numeroase legume se pretează bine la gătirea lentă și își dezvoltă întreaga savoare. Acestea nu au tendința de a se găti excesiv în oala de gătit așa cum se poate întâmpla în cuptor sau pe plită.
- Când preparați rețete cu legume și carne, așezați legumele în oala de gătit înaintea cărnii. De obicei, legumele se gătesc mai lent decât carnea în oala de gătit.
- Așezați legumele în apropierea laturilor sau a bazei vasului din ceramică pentru a facilita gătirea.

#### LAPTE:

- Laptele, smântâna dulce și smântâna fermentată se descompun în timpul gătirii prelungite. Dacă este posibil, adăugați-le în ultimele 15 până la 30 de minute ale gătirii.
- Supele condensate pot înlocui laptele și pot fi gătite pe perioade lungi de timp.

#### SUPE:

- Unele rețete implică o cantitate mai mare de apă sau supă. Adăugați ingredientele pentru supă în bolul de gătit, apoi adăugați doar apa/zeama necesară pentru acoperirea acestora. Dacă se dorește o supă mai lichidă, adăugați mai mult lichid la servire.

#### CARNE:

- Îndepărtați grăsimea, clătiți bine și uscați carnea prin tamponare cu șervete de hârtie.
- Rumenirea cărnii într-o cratiță sau o tigaie grill separată permite scurgerea grăsimii înaintea gătirii lente și, de asemenea, adaugă o mai mare intensitate a aromei.
- Carnea trebuie să fie poziționată astfel încât să se afle în bol fără a atinge capacul.
- Pentru bucățile mai mici sau mai mari de carne, modificați cantitatea de legume sau cartofi, astfel încât vasul din ceramică să fie umplut întotdeauna între  $\frac{1}{2}$  și  $\frac{3}{4}$ .
- Dimensiunea cărnii și intervalele de gătire recomandate sunt doar valori estimative și pot varia în funcție de tăietura specifică, tip și structura osului. Tipurile de carne slabă, cum ar fi piulul sau mușchiul de porc, tind să se gătească mai rapid decât tipurile de carne cu mai mult țesut de legătură și mai multă grăsime, cum ar fi antricotul de vită și spata de porc. Gătirea cărnii cu os, spre deosebire de cea fără os, va crește duratele de gătire necesare.
- Taiati carnea în bucăți mai mici când gătiți cu alimente preferite, cum ar fi fasolea sau fructele, sau cu legume fragede, cum ar fi ciupercile, ceapa tăiată cubulețe, vinetele sau legumele tocate mărunt. Acest lucru permite gătirea simultană a alimentelor.

#### PEȘTE:

- Peștele se gătește rapid și trebuie să fie adăugat la sfârșitul ciclului de gătire, în timpul ultimelor cincisprezece minute până la o oră din intervalul de gătire.

#### LICHID:

- Poate părea că rețetele pentru aparatul de gătit slow cooker au o cantitate prea mică de lichid, dar procesul de gătire lentă diferă de alte metode de gătire prin faptul că lichidul adăugat în rețetă aproape se va dubla în timpul intervalului de gătire. Dacă adaptați pentru aparatul de gătit slow cooker o rețetă convențională, reduceți cantitatea de lichid adăugată înainte de începerea gătitului.

## CURĂȚAREA

**Deconectați ÎNTOTDEAUNA aparatul de gătit slow cooker de la priza electrică și lăsați-l să se răcească înainte de a o curăța.**

**ATENȚIE:** Nu scufundați niciodată baza de încălzire, cablul de alimentare sau ștecherul în apă sau în orice alt lichid.

- Capacul și vasul din ceramică pot fi spălate în mașina de spălat vase sau cu apă fierbinte cu săpun. Nu utilizați agenți de curățare abrazivi sau lavete aspre. O lavetă, un burete sau o spatulă din cauciuc va îndepărta de obicei resturile. Pentru a îndepărta petele de apă și alte pete, folosiți un agent de curățare neabraziv sau oțet.
- Ca orice ceramică fină, vasul din ceramică și capacul nu rezistă la schimbări bruște de temperatură. Nu spălați vasul din ceramică sau capacul cu apă rece când sunt fierbinți.
- Exteriorul bazei de încălzire poate fi curățat cu o lavetă moale și apă caldă cu săpun. Uscați-le prin ștergere. Nu folosiți agenți de curățare abrazivi.
- Nu este necesară altă activitate de service.
- Notă: După curățare, lăsați vasul din ceramică să se usuce la aer înainte de depozitare.





## GARANȚIE

Vă rugăm să păstrați chitanța, prezența acesteia fiind solicitată în cazul oricăror solicitări de reparație acoperite de garanție.

Garanția acestui aparat este de 2 ani de la data achiziției, conform informațiilor din acest document.

În timpul perioadei de garanție, în cazul puțin probabil în care aparatul nu mai funcționează din cauza unei defecțiuni de design sau de fabricație, înapoiati-l magazinului de unde l-ați achiziționat, împreună cu bonul de casă și o copie a acestei garanții.

Drepturile și beneficiile oferite conform acestei garanții sunt suplimentare față de drepturile dvs. legale, care nu sunt afectate de această garanție. Jarden Consumer Solutions (Europe) Ltd. („JCS (Europe)”) își rezervă dreptul de a modifica acești termeni.

JCS (Europe) își asumă, pe perioada garanției, obligația de a repara sau de a înlocui gratuit aparatul sau orice componentă a aparatului care se dovedește a nu funcționa, în următoarele condiții:

- să anunțați imediat magazinul sau JCS (Europe) despre apariția problemei; și
- aparatul să nu fi fost modificat în niciun fel sau să nu fi fost supus deteriorărilor, întrebuițării greșite, abuzurilor, reparațiilor sau modificărilor efectuate de către alte persoane decât cele autorizate de JCS (Europe).

Defecțiunile care apar în urma utilizării neadecvate, deteriorării, abuzului, alimentării la tensiuni neadecvate, catastrofelor naturale, evenimentelor neprevăzute de JCS (Europe), reparației sau modificării de către o altă persoană decât cele autorizate de JCS (Europe) sau nerespectării instrucțiunilor de utilizare nu sunt acoperite de această garanție. În plus, uzura normală, incluzând, fără a se limita la, decolorările minore și zgârieturile nu sunt acoperite de această garanție.

Drepturile prevăzute în această garanție se vor aplica numai primului cumpărător și nu se extind în cazul utilizării comerciale sau comune.

Dacă aparatul dvs. are inclusă o garanție specifică țării de utilizare sau o garanție suplimentară, vă rugăm să consultați, pentru informații suplimentare, termenii și condițiile respectivei garanții și nu ale acesteia sau să contactați distribuitorul local autorizat.

Deșeurile provenite din produsele electrice nu trebuie eliminate împreună cu deșeurile menajere. Vă rugăm să le reciclați dacă aveți această posibilitate. Pentru informații suplimentare privind reciclarea și deșeurile provenite din echipamentele electrice și electronice, contactați-ne prin e-mail la adresa [crockpoteurope@newellco.com](mailto:crockpoteurope@newellco.com).

Jarden Consumer Solutions (Europe) Limited  
5400 Lakeside  
Cheadle Royal Business Park  
Cheadle  
SK8 3GQ  
United Kingdom



## БЪЛГАРСКИ

### ВАЖНИ ПРЕДПАЗНИ МЕРКИ

Прочетете внимателно и запазете за бъдещи справки

Този уред може да се използва от деца на възраст над 8 години и от лица с намалени физически, сетивни или психически възможности, или без опит или познания, ако са под наблюдение или са били инструктирани за безопасна употреба на уреда и разбират опасностите, свързани с неговата експлоатация. Децата не трябва да си играят с уреда. На деца на възраст над 8 години е разрешено да почистват и поддържат уреда само под наблюдение. Пазете уреда и хранящия кабел далече от достъп на деца под 8 години.

⚠ Частите на уреда се загряват по време на употреба.

Ако хранящия кабел е повреден, трябва да бъде заменен от производителя, от негов сервизен представител или от подобни квалифицирани лица, за да няма заплаха за безопасността.

Никога не използвайте уреда за цели, различни от неговото предназначение. Този уред е само за домашна употреба. Не използвайте уреда на открито.

Никога не потапяйте нагревателната основа, хранящия кабел или щепсела във вода или друга течност.

Капакът и керамичният съд могат да се мият в съдомиялна или с топла сапунена вода (Вижте раздел „Почистване“).

- Този уред генерира топлина по време на работа. Трябва да се вземат подходящи предпазни мерки, за да се избегне рискът от изгаряния, попарвания, пожари или други щети на лица или имущество, причинени от докосване на външните части на уреда при употреба или по време на охлаждане.
- Използвайте кухненски ръкавици или кърпа и се пазете от излизащата пара, когато отворите или махате капака.
- Винаги първо се уверявайте, че ръцете ви са сухи, преди да боравите със запущалката или да превключвате уреда.
- Винаги поставяйте уреда върху стабилна, надеждна, суха и равна повърхност.
- Нагревателната основа на уреда не трябва да се поставя върху или в близост до нагряващи се повърхности (като например газови или електрически котлони).
- Не използвайте уреда, ако е бил изпускан, ако има видими следи от повреда или ако тече.
- Преди да пристъпите към почистване, уверете се, че уредът е изключен и че щепселът е изваден от мрежовия контакт след употреба.
- Винаги оставайте уреда да се охлади преди почистване или съхранение.
- Никога не оставайте хранящия кабел да виси над ръба на работещ уред, да се докосва до горещи повърхности или да се навързва на възли, да се приклепва или защипва.
- НИКОГА не опитвайте да затопляте каквато и да е храна директно във вътрешността на основата на уреда. Винаги използвайте подвижния съд за готвене.
- Има повърхности, които не са пригодени да издържат продължително време на генерираната от някои уреди топлина. Не поставяйте уреда върху повърхности, които могат да се повредят от топлина. За да се предотвратят възможни повреди на повърхността, ние препоръчваме да поставите подложка за горещи съдове или триножник под уреда.
- Капакът на уреда за бавно готвене е от закалено стъкло. Винаги проверявайте капака за чачупания, пропукувания или други повреди. Не използвайте стъкления капак, ако е повреден, тъй като може да се натроши, докато го използвате.

## ЧАСТИ

- A** Стъклен капак
- B** Керамичен съд
- C** Нагревателна основа
- D** Контролен панел
- E** Дръжки за пренасяне
- F** Дисплей за настройка на часа
- G** Бутон за избор на температурата
- H** Бутони на таймера за увеличаване/намаляване на времето
- I** Бутон за режим на готовност
- J** Захранващ кабел (не е показан)

## ПОДГОТОВКА ЗА УПОТРЕБА

Преди да използвате Crock-Pot® за бавно готвене и сотиране, махнете всички опаковъчни компоненти, измийте капака и подвижния съд за готвене с топла сапунена вода и ги подсушете добре.

**ВАЖНИ ЗАБЕЛЕЖКИ:** Повърхностите на някои плотове и маси не са пригодени да издържат продължително време на генерираната от някои уреди топлина. Не поставяйте нагревателния уред или съда за готвене върху чувствителни спрямо топлината повърхности. Препоръчваме да поставяте подложка за горещи съдове или триножник под уреда за бавно готвене, за да се избегнат възможни повреди на повърхността.

Бъдете внимателни, когато поставяте керамичния съд върху печки с керамични котлони или върху плот със стъклени котлони, върху плотове, маси или други повърхности. Поради естеството на керамичния съд грубата повърхност на дъното може да надраска някои повърхности, ако не се проявява внимание. Винаги поставяйте предпазна подложка под керамичния съд, преди да го поставите върху маса или плот.

По време на първоначалната употреба на уреда е възможно да се отдели лек дим или мирис. Това е нормално явление за много нагревателни уреди, което изчезва след няколко ползвания.

## НАЧИН НА УПОТРЕБА НА ВАШАТА ТЕНДЖЕРА ЗА БАВНО ГОТВЕНЕ

1. Поставете керамичния съд в нагревателната основа, добавете продуктите в керамичния съд и поставете капака. Включете захранващия кабел на уреда за бавно готвене в контакта.
2. Изберете настройката на температурата чрез бутона за избор на температура **G**. Ще светне индикаторът за висока температура (Ш) или индикаторът за ниска температура (Д).  
ЗАБЕЛЕЖКА: Настройката ПОДДЪРЖАНЕ В ТОПЛО СЪСТОЯНИЕ (Т) служи САМО за поддържане на вече сготвената храна в топло състояние. НЕ гответе с настройка ТОПЛО. Не препоръчваме използване на настройката ТОПЛО за повече от 4 часа.
3. Натиснете бутоните на таймера за увеличаване/намаляване на времето **H**, за да изберете време за готвене. Времето може да се задава на стъпки от по 30 минути с максимална продължителност до 20 часа. Изберете времето според това, което е указано в рецептата. Времето ще започне да се отброява на стъпки от по една минута.
4. Когато готвенето завърши, уредът за бавно готвене ще се превключи автоматично на настройката ПОДДЪРЖАНЕ В ТОПЛО СЪСТОЯНИЕ и ще светне индикаторът за поддържане в топло състояние (Т).
5. За да спрете готвенето, натиснете бутона за режим на готовност **I**. Следвайте стъпки 2 и 3, описани по-горе, за да се върнете към режим на готвене. За ИЗКЛЮЧВАНЕ на уреда за бавно готвене извадете кабела от контакта.

## БЕЛЕЖКИ ЗА УПОТРЕБА

- Ако мрежовото захранване е било прекъснато (прекъсване на захранването), при възстановяването на захранването дисплеят и индикаторите ще мигат. Всички настройки на уреда за бавно готвене ще бъдат загубени. В резултат на това храната може да е вече негодна за консумация. Ако не знаете за колко време е било изключено захранването, ви препоръчваме да изхвърлите храната от тенджерата.
- За да избегнете прекаленото или недостатъчното сготвяне на храната, винаги пълнете съда за готвене до ниво  $\frac{1}{2}$  или  $\frac{3}{4}$  и спазвайте препоръчаното време за готвене.
- Не препълвайте съда за готвене. За да избегнете преливане, не пълнете съда за готвене повече от  $\frac{3}{4}$  от обема му.
- Ако желаете, можете да превключите ръчно на настройка ПОДДЪРЖАНЕ В ТОПЛО СЪСТОЯНИЕ, след като готвенето е завършило, съгласно вашата рецепта.
- Винаги гответе с поставен капак и следвайте препоръчаното време. Не сваляйте капака през първите два часа на готвенето, за да може да се увеличава ефективно топлината.
- Винаги използвайте кухненски ръкавици, когато боравите с капака или подвижния съд. Пазете се от излизащата пара при отварянето или махането на капака.
- Изключвайте уреда от контакта след приключване на готвенето и преди почистване.
- Подвижният керамичният съд е огнеупорен. Не поставяйте подвижния керамичен съд върху газов котлон, електрически котлон или в грил. Вижте таблицата по-долу.

Част	Подходящ за съдомиялна машина	Огнеупорен	Подходящ за микровълнова фурна	Подходящ за газов котлон
Капак	Да	Да	Не	Не
Керамичен съд	Да	Да	Да*	Не

\* Вижте в Ръководството за употреба на микровълновата фурна относно работата с керамичния съд.

## РЪКОВОДСТВО ЗА АДАПТИРАНЕ НА РЕЦЕПТИ

Това ръководство е създадено, за да ви помогне да адаптирате свои или чужди рецепти за уреда за бавно готвене. Много от обичайните подготвителни стъпки не са необходими, когато използвате уреда за бавно готвене. В много случаи всички продукти могат да се сложат наведнъж в уреда за бавно готвене и да се готвят цял ден. Общи:

- Осигурете достатъчно време за готвенето.
- Гответе с поставен капак.
- За да постигнете най-добри резултати и да избегнете изсъхване или загаряне на храната, винаги предвиждайте необходимото количество течност в рецептата.

ВРЕМЕ ЗА ИЗПЪЛНЕНИЕ НА РЕЦЕПТАТА	ГОТВЕНЕ НА НИСКА СТЕПЕН <u>1</u>	ГОТВЕНЕ НА ВИСОКА СТЕПЕН <u>3</u>
15 до 30 минути	4 до 6 часа	$1\frac{1}{2}$ до 2 часа
30 до 45 минути	6 до 10 часа	3 до 4 часа
50 минути до 3 часа	8 до 10 часа	4 до 6 часа

### ПАСТА И ОРИЗ:

- За да постигнете най-добри резултати, използвайте дългозърнест ориз, ориз басмати или специален ориз, както изисква рецептата. В случай че оризът не е напълно сварен след изтичане на препоръчаното време, добавете от 1 до  $1\frac{1}{2}$  допълнителна чаша течност на чаша ориз и продължете готвенето за още 20 до 30 минути.
- За да постигнете най-добри резултати, добавете пастата в уреда за бавно готвене в последните 30–60 минути от готвенето.

### **БОБОВИ ХРАНИ:**

- Сушеният боб, особено червеният боб, трябва да се сварява преди да се добави към дадена рецепта.
- Свареният консервиран боб може да се използва като заместител на сухия боб.

### **ЗЕЛЕНЧУЦИ:**

- При много зеленчуци бавното готвене е полезно и позволява да се подсили техният вкус. Тенджерата за бавно готвене предотвратява преваряването им, както се случва при готвене в печка или на котлон.
- При готвене на рецепти, съдържащи зеленчуци и месо, поставяйте зеленчуците в тенджерата за бавно готвене преди месото. Обикновено зеленчуците се сваряват по-бавно от месото в тенджерата за бавно готвене, като при това не са напълно потопени в течността за готвене.

### **МЛЯКО:**

- Млякото, сметаната и киселото мляко се разлагат при продължително готвене. Когато е възможно, добавяйте ги през последните 15 до 30 минути на готвенето.
- Кондензираните супи могат да заместят млякото и могат да се готвят продължително време.

### **СУПА:**

- Някои рецепти изискват големи количества вода/бульон. Първо поставете съставките в тенджерата за бавно готвене, след това долейте вода/бульон колкото да ги покрие. Ако искате супата да е по-рядка, добавете още течност при сервирането.

### **МЕСО:**

- Изрежете мазнината, измийте добре и подсушете месото с домакинска хартия.
- Запържването до леко златисто на месото дава възможност за отстраняване на мазнината преди готвене, но също така придава дълбочина на вкуса.
- Когато месото е в съда за готвене, то не трябва да докосва капака.
- За по-малки или за по-големи парчета месо променяйте количеството зеленчуци или картофи по такъв начин, че съдът да бъде винаги пълен от  $\frac{1}{2}$  до  $\frac{3}{4}$ .
- Размерът на месото и препоръчаното време за готвене са само приблизителни и могат да се променят в зависимост от специфичната форма, вида и костната структура на месото. По-крехките меса, като пилешкото или свинското филе, изискват по-малко време за готвене от тези с повече съединителна тъкан и мазнина, като телешка и свинска плешка. Ако месото е с кост, то необходимото време за готвене ще е по-дълго, отколкото ако месото е без кост.
- Когато готвите с предварително приготвени продукти като фасул или плодове или зеленчуци като гъби, накълцан лук, патладжани или ситно нарязани зеленчуци, използвайте нарязано на по-малки парчета месо. По този начин всички съставки ще бъдат равномерно сготвени.

### **РИБА:**

- Рибата се готви бързо и трябва да се добавя в последните петнадесет минути на готвенето.

### **ТЕЧНОСТ:**

- Може да ви си стори, че нашите рецепти за уреда за бавно готвене съдържат малко количество течност, но процесът на бавно готвене се различава от другите методи на готвене по това, че добавената течност в рецептата почти се удвоява по време на готвенето. Когато искате да адаптирате дадена рецепта за традиционна тенджера към вашия уред за бавно готвене, намалете количеството течности, преди да пристъпите към готвене.

## ПОЧИСТВАНЕ

Преди почистване **ВИНАГИ** изключвайте уреда за бавно готвене от електрическия контакт и го оставете да се охлади.

**ВНИМАНИЕ:** Никога не потапяйте нагревателната основа, захранващия кабел или щепсела във вода или друга течност.

- Капакът и керамичният съд могат да се мият в съдомиялна или с гореща сапунена вода. Не използвайте абразивни почистващи вещества или телени гъби. Остатъците обикновено могат да се отстранят с кърпа, гъба или гумена шпатула. За премахване на варовикови остатъци от вода и други петна използвайте неабразивен почистващ препарат или оцет.
- Както фината керамика, така и керамичният съд и капакът не издържат на резки температурни промени. Не мийте керамичния съд или капака със студена вода, докато са още горещи.
- Външната повърхност на нагревателната основа може да се почиства с мека кърпа и топла сапунена вода. Избършете до сухо състояние. Не използвайте абразивни почистващи средства.
- Не е необходимо извършване на друго обслужване.
- Забележка: След почистване оставете керамичния съд за готвене да изсъхне, преди да го приберете за съхранение.

## ГАРАНЦИЯ

Моля, пазете касовата бележка, тъй като ще ви бъде необходима за каквито и да е рекламации по настоящата гаранция.

Този уред има гаранция от 2 години, след като го закупите, както е описано в настоящия документ.

По време на този гаранционен срок, ако в малко вероятния случай уредът спре да функционира поради неизправност в конструкцията или в изработката, моля, върнете го обратно на мястото, откъдето сте го закупили, с вашата касова бележка и копие на настоящата гаранция.

Правата и ползите по настоящата гаранция са в допълнение към вашите установени със закон права, които не са засегнати от настоящата гаранция. Единствено Jarden Consumer Solutions (Europe) Ltd. („JCS (Europe)“) има правото да променя тези условия.

JCS (Europe) поема задължението в рамките на гаранционния срок да ремонтира безплатно или да замени уреда, или каквото и да е част от уреда, ако се установи, че не работи правилно, при условие че:

- надлежно уведомите мястото на закупуване или JCS (Europe) за проблема; и
- уредът не е бил модифициран по какъвто и да е начин или не е бил предмет на неправилна употреба, злоупотреба, ремонт или изменение от лице, което не е оторизирано от JCS (Europe).

Неизправности, появили се в резултат от неправилна употреба, повреда, злоупотреба, използване с неправилно напрежение, природни бедствия, събития извън контрола на JCS (Europe), ремонт или модификация от лице, различно от оторизираното от JCS (Europe) лице, или в резултат от неспазване на инструкциите за употреба, не се покриват от настоящата гаранция. Освен това нормалното износване на уреда, включително, но не само, леко обезцветяване и драскотини, не се покриват от настоящата гаранция.

Правата по настоящата гаранция се прилагат само за първоначалния купувач и не продължават действието и валидността си при търговска или обща употреба.

Ако вашият уред включва притурка със специфична за страната гаранция, моля, вижте сроковете и условията на тази гаранция вместо настоящата гаранция, или се обърнете към вашия местен оторизиран дилър за повече информация.

Отпадъците от електрически продукти не трябва да се изхвърлят в контейнерите за отпадъци от домакинствата. Моля, рециклирайте такива отпадъци, където съществуват съоръжения за това. Изпратете ни имейл на: [scsc@rotelgroup.com](mailto:scsc@rotelgroup.com) за информация относно по-нататъшно рециклиране и относно WEEE (директивата за отпадъците от електрически и електронно оборудване (OEE)).

Jarden Consumer Solutions (Europe) Limited  
5400 Lakeside  
Cheadle Royal Business Park  
Cheadle  
SK8 3GQ  
United Kingdom





## HRVATSKI VAŽNE SIGURNOSNE UPUTE

PROČITAJTE PAŽLJIVO I SPREMITE ZA BUDUĆE POTREBE

Ovaj uređaj mogu koristiti djeca starija najmanje 8 godina i osobe sa smanjenim fizičkim, osjetilnim ili mentalnim sposobnostima, ili nedostatkom iskustva i znanja, ako im je pružen nadzor ili upute o sigurnom korištenju uređaja i ako razumiju postojeće opasnosti. Djeca se ne smiju igrati s uređajem. Čišćenje i korisničko održavanje ne smiju izvoditi djeca mlađa od 8 godina i bez roditeljskog nadzora. Uređaj i njegov kabel držite izvan doseg djece mlađe od 8 godina.

**⚠** Dijelovi uređaja mogu se ugrijati tijekom upotrebe.

Ako je kabel za napajanje oštećen, potrebno je da ga proizvođač, njegov ovlašteni servisni predstavnik ili podjednako kvalificirana osoba zamijeni radi izbjegavanja opasnosti.

Uređaj upotrebljavajte isključivo u svrhu za koju je namijenjen. Ovaj je uređaj predviđen isključivo za upotrebu u kućanstvu. Uređaj nemojte koristiti na otvorenom prostoru.

Nemojte osnovicu za grijanje, kabel napajanja ili utikač uranjati u vodu ili drugu tekućinu.

Poklopac i keramička posuda mogu se oprati u perilici posuđa ili vrućom i sapunastom vodom. (Pogledajte odjeljak Čišćenje).

- Ovaj uređaj proizvodi toplinu tijekom korištenja. Potrebno je poduzete odgovarajuće mjere opreza radi sprječavanja opasnosti od opekлина, vrućine, vatre ili drugih osobnih ozljeda ili oštećenja imovine uzrokovanih dodirivanjem vanjske površine tijekom korištenja ili hlađenja.
- Prilikom uklanjanja poklopca koristite kuhinjske rukavice ili krpu. Obratite pažnju na vruću paru prilikom uklanjanja poklopca.
- Uvijek se pobrinite da su vam ruke suhe prije rukovanja utikačem ili prekidačem uređaja.
- Uređaj uvijek koristite na stabilnoj, sigurnoj, suhoj i vodoravnoj površini.
- Grijača osnovica uređaja ne smije postavljati na ili u blizini potencijalno vrućih površina (poput plinske ili električne peći).
- Nemojte koristiti uređaj ako ja pao na pod, ako postoje bilo kakvi vidljivi znakovi oštećenja ili ako propušta vodu.
- Pobrinite se da je uređaj isključen i odvojen od utičnice napajanja nakon korištenja i prije čišćenja.
- Uvijek pustite da se uređaj ohladi prije čišćenja ili spremanja.
- Nemojte dopustiti da kabel napajanja visi preko ruba radne površine, da dodiruje vruće površine ili da se zaplete, zaglavi ili prignječi.
- NIKAD ne pokušavajte zagrijavati bilo kakvu hranu izravno u osnovnoj jedinici. Uvijek upotrebljavajte posudu za kuhanje.
- Neke površine nisu dizajnirane da bi izdržale produljeno zagrijavanje koje stvaraju određeni uređaji. Uređaj nemojte postavljati na površinu koja bi se mogla oštetiti toplinom. Preporučujemo postavljanje izolirajuće podloge ili rešetke ispod uređaja da biste spriječili moguće oštećivanje površine.
- Poklopac sporog kuhala izrađen je od kaljenog stakla. Uvijek pregledajte poklopac radi krhotina, napuklina ili drugih oštećenja. Nemojte upotrebljavati stakleni poklopac ako je oštećen jer se tijekom upotrebe može razlomiti.

### DIJELOVI

- |   |  |
|---|--|
| <b>A</b> Stakleni poklopac              | <b>H</b> Tipke za povećavanje/smanjivanje vremenskog brojača |
| <b>B</b> Keramička posuda               | <b>I</b> Tipka za mirovanje                                  |
| <b>C</b> Osnovica za grijanje           | <b>J</b> Kabel napajanja (nije prikazan)                     |
| <b>D</b> Upravljačka ploča              |  |
| <b>E</b> Rukohvati za nošenje           |  |
| <b>F</b> Zaslon za postavljanje vremena |  |
| <b>G</b> Tipka za odabir temperature    |  |



## PRIPREMA ZA UPOTREBU

Prije upotrebe Crock-Pot® sporog kuhala za pirjanje uklonite sav materijal za pakiranje, toplom sapunastom vodom operite poklopac i posudu za kuhanje i temeljito osušite.

**VAŽNE NAPOMENE:** Neke radne površine i stolovi nisu dizajnirani da bi izdržali produljeno zagrijavanje koje stvaraju određeni uređaji. Nemojte zagrijati uređaj ili posudu za kuhanje postavljati na površinu koja je osjetljiva na toplinu. Preporučujemo postavljanje izolirajuće podloge ili rešetke odgovarajuće veličine ispod sporog kuhala kako biste spriječili moguće oštećivanje površine.

Budite oprezni kada keramičku posudu postavljate na štednjak, radnu površinu, stol ili drugu površinu izrađenu od keramike ili glatkog stakla. Uslijed prirode keramičke posude, gruba površina na dnu može izgresti neke površine ako se ne obrati pažnja. Uvijek postavite zaštitnu podlogu ispod keramičke posude prije njezinog postavljanja na stol ili radnu površinu.

Tijekom početne upotrebe ovog uređaja može se uočiti određena manja količina dima i/ili neuobičajenog mirisa. Ovo je uobičajena pojava kod većine grijaćih uređaja i prestat će se pojavljivati nakon nekoliko korištenja.

## UPOTREBA SPOROG KUHALA ZA PIRJANJE

1. Namjestite keramičku posudu na osnovicu za grijanje, dodajte sastojke u keramičku posudu i pokrijte je poklopcem. Priključite sporo kuhalo u električno napajanje.
2. Odaberite postavku temperature pomoću tipke za odabir temperature **G**. Uključit će se svjetlosni pokazivač visoke temperature (**☀**) ili svjetlosni pokazivač niske temperature (**☁**).  
NAPOMENA: Postavka ODRŽI TOPLO (**☀**) namijenjena je SAMO za održavanje toplom hrane koja je već skuhana. NEMOJTE kuhati upotrebom postavke TOPLO. Ne preporučujemo korištenje postavke TOPLO na dulje od 4 sati.
3. Pritisnite tipke za povećavanje/smanjivanje vremenskog brojača **H** da biste odabrali vrijeme kuhanja. Vrijeme se može postaviti i koracima po 30 minuta do 20 sati. Odaberite vrijeme kako je navedeno u receptu. Vrijeme će započeti s odbrojanjem u koracima od po jedne minute.
4. Kada se kuhanje završi, sporo kuhalo automatski će se prebaciti na postavku ODRŽI TOPLO i uključit će se svjetlosni pokazivač održavanja topline (**☀**).
5. Da biste zaustavili kuhanje, pritisnite tipku za mirovanje **I**. Da biste se vratili na kuhanje, ponovite gornje korake 2 i 3. Da biste ISKLJUČILI sporo kuhalo, odvojite ga od utičnice napajanja.

### NAPOMENE O UPOTREBI

- Ako je električno napajanje bilo prekinuto, zaslon i lampice će treptati kada se napajanje obnovi. Sve postavke sporog kuhala bit će izgubljene. Ovo može rezultirati da hrana ne bude sigurna za konzumiranje. Ako ne znate koliko dugo je napajanje bilo isključeno, predlažemo da bacite hranu.
- Da biste izbjegli prejako ili preslabo kuhanje, posudu za kuhanje uvijek napunite 1/2 do 3/4 volumena i pridržavajte se preporučenih vremena kuhanja.
- Nemojte previše napuniti posudu za kuhanje. Da biste spriječili izlivanje, posudu za kuhanje nemojte puniti više od 3/4 volumena.
- Ako je poželjno, možete ručno prebaciti na postavku TOPLO (**☀**) kada vaš recept završi s kuhanjem.
- Uvijek kuhajte s postavljenim poklopcem i na preporučeno vrijeme. Nemojte uklanjati poklopac tijekom prva dva sata kuhanja, kako bi se toplina učinkovitije nakupila.
- Prilikom rukovanja poklopcem ili posudom za kuhanje uvijek koristite rukavice za kuhanje. "Obratite pažnju na vruću paru prilikom otvaranja ili uklanjanja poklopca.
- Isključite utikač napajanja kada je kuhanje završeno i prije čišćenja.
- Odvojiva posuda za kuhanje otporna je na korištenje u pećnici. Posuda za kuhanje podesna je za korištenje na plinskoj, električnoj ili indukcijskoj grijaćoj ploči. Pogledajte donju tablicu.

## VODIČ ZA PRILAGOĐAVANJE RECEPTA

Ovaj je vodič izrađen da vam pomogne u prilagodavanju vaših vlastitih i drugih recepata za vaše sporo kuhalo. Većina uobičajenih pripremnih koraka nisu potrebni kada upotrebljavate sporo kuhalo. U većini slučajeva svi se sastojci mogu odjednom staviti u sporo kuhalo i kuhati cijeli dan. Općenito:

- Dopustite dovoljno vrijeme kuhanja.
- Kuhajte poklopljeno.



- Za najbolje rezultate i da biste spriječili isušivanje ili pregorijevanje hrane, uvijek se pobrinite da u receptu koristite zadovoljavajuću količinu tekućine.

VRIJEME RECEPTA	KUHANJE NA NISKOM <u>SS</u>	KUHANJE NA VISOKOM <u>SSS</u>
15 do 30 minuta	4 do 6 sati	1½ do 2 sata
30 do 45 minuta	6 do 10 sati	3 do 4 sati
50 minuta do 3 sata	8 do 10 sati	4 do 6 sati

#### TJESTENINA I RIŽA:

- Za najbolje rezultate upotrijebite rižu dugog zrna, osim ako recept drukčije potražuje. Ako riža nije potpuno skuhanu nakon predloženog vremena, dodajte još 1 do 1½ čašu tekućine na jednu čašu kuhane riže i nastavite kuhati još 20 do 30 minuta.
- Za najbolje rezultate s tjesteninom prvo djelomično prokuhajte tjesteninu u kipućoj vodi dok ne omekša. Tjesteninu dodajte tijekom posljednjih 30 do 60 minuta kuhanja.

#### GRAH:

- Sušeni grah, posebice crveni grah, mora se prokuhati prije dodavanja u recept.
- Kuhani grah u konzervi može se upotrijebiti umjesto sušenog graha.

#### POVRĆE:

- Sporo kuhanje korisno je za velik je broj vrsta povrća, kako bi moglo razviti svoj potpuni okus. U vašem sporom kuhalu imaju sklonost da se neće prejako skuhati, kao što je slučaj kod pripreme u pećnici ili na štednjaku.
- Kada kuhate recepte s povrćem i mesom, povrće smjestite u sporo kuhalo prije mesa. Povrće se u sporom kuhalu uobičajeno kuha sporije u odnosu na meso, te ima korist od djelomičnog potapanja u tekućinu za kuhanje.

#### MLIJEKO:

- Mlijeko, vrhnje i kiselo mlijeko se razlažu tijekom produljenog kuhanja. Kada je to moguće, dodajte tijekom posljednjih 15 do 30 minuta kuhanja.
- Kremaste juhe u prahu mogu nadomjestiti mlijeko i mogu se dulje kuhati..

#### JUHE:

- Neki recepti potražuju velike količine vode/temeljca. U posudu za kuhanje prvo dodajte sastojke juhe, a zatim dodajte vodu/temeljac samo da prekrijete sastojke. Ako je poželjna rjeđa juha, dodajte vodu prilikom posluživanja.

#### MESO:

- Obrežite masnoće, dobro isperite i osušite papirnatim ručnikom.
- Pripremno potamnjivanje mesa omogućuje ispuštanje masti prije sporog kuhanja i također dodaje na okusu.
- Meso treba odložiti u posudu za kuhanje tako da ne dodiruje poklopac.
- Kod manje ili veće izrezanih komada mesa prilagodite količinu povrća ili krumpira tako da je posuda uvijek ispunjena ½ do ¾.
- Veličina komadića mesa i preporučena vremena kuhanja su procijenjena i mogu varirati ovisno o rezanju, vrsti i strukturi kosti. Mekano meso, poput piletine ili svinjskog bifteka, kuhaju se brže od mesa s većom količinom veznog tkiva, kao što su teleći vrat ili svinjska koljenica. Kuhanje mesa na kostima produljit će vrijeme u odnosu na kuhanje bez kostiju.
- Meso izrežite na manje komade kada kuhate s unaprijed kuhanom hranom, kao što su grah ili voće, ili laganim povrćem, poput gljiva, sjeckanog luka, plavog patlidžana ili sitno sjeckanog povrća. Ovo omogućuje da se svi sastojci kuhaju istom brzinom.

#### RIBA:

- Riba se brzo kuha i trebala bi se dodati pri kraju kuhanja, tijekom posljednjih 15 minuta do 1 sata kuhanja.

#### TEKUĆINE:

- Moglo bi izgledati da naši recepti sadrže samo male količine tekućine, ali postupak sporog kuhanja razlikuje se od ostalih metoda kuhanja po tome da bi dodatna tekućina gotovo udvostručila vrijeme kuhanja. Zato, ako recept prilagodavate za svoje sporo kuhalo, prije kuhanja smanjite količinu tekućine.



## ČIŠĆENJE

**UVIJEK odvojite od električnog napajanja i pustite da se sporo kuhalo ohladi prije čišćenja.**

PAŽNJA: Nemojte osnovicu za grijanje, kabel napajanja ili utikač uranjati u vodu ili drugu tekućinu.

- Poklopac i keramička posuda mogu se oprati u perilici posuda ili vrućom i sapunastom vodom. Nemojte koristiti abrazivna sredstva ili krpe za čišćenje. Ostatke uklonite krpom, spužvom ili gumenom kuhačom. Mrlje od vode i drugih sastojaka uklonite sredstvom za čišćenje bez abrazivnih svojstava ili octom.
- Kao i kod bilo koje druge fine keramike, keramička posuda i poklopac ne izdržavaju nagle promjene u temperaturi. Ako su vrući, keramičku posudu i poklopac nemojte prati hladnom vodom.
- Vanjska površina osnovice za grijanje mogu se čistiti mekanom krpom i toplom, sapunastom vodom. Osušite brisanjem. Nemojte upotrebljavati abrazivna sredstva za čišćenje.
- Stakleni poklopac i odvojivu posudu operite u vrućoj i sapunastoj vodi. Nemojte koristiti abrazivna sredstva ili krpe za čišćenje. Ostatke hrane uklonite krpom, spužvom ili gumenom kuhačom.
- Nikakvo drugo servisiranje nije potrebno izvoditi.
- Napomena: Nakon čišćenja dopustite da se keramička posuda prije pospremanja osuši na zraku.

## JAMSTVO

Čuvajte svoje račune jer će oni biti potrebni za bilo kakva potraživanja prema ovom jamstvu.

Ovaj uređaj ima jamstvo od 2 godine nakon vaše kupnje, kako je opisano u ovom dokumentu.

Tijekom ovog jamstvenog razdoblja, u slučaju da uređaj više ne funkcionira uslijed neispravnosti u dizajnu ili proizvodnji, odnesite ga na mjesto kupnje s vašim računom i kopijom ovog jamstva.

Prava i koristi prema ovom jamstvu su dodatak vašim zakonskim pravima, na koja ovo jamstvo ne utječe. Isključivo tvrtka Jarden Consumer Solutions (Europe) Ltd. („JCS (Europe)“) ima pravo promijeniti ove odredbe.

JCS (Europe) obvezuje se da će unutar jamstvenog razdoblja besplatno popraviti ili zamijeniti uređaj ili bilo koji dio uređaja za koji se utvrdi da ne funkcionira pravilno, pod uvjetom da:

- smjesta obavijestite mjesto kupnje ili tvrtku JCS (Europe) o problemu, i
- uređaj nije bio ni na koji način izmijenjen ili izložen oštećenju, nepravilnoj upotrebi, zloupotrebi, popravcima ili izmjenama od strane osobe koju za to nije ovlastila tvrtka JCS (Europe).

Neispravnosti koje su nastale uslijed nepravilne upotrebe, oštećivanja, zloupotrebe, upotrebe uz nepravilan napon, prirodnih pojava, događaja izvan kontrole tvrtke JCS (Europe), popravaka ili izmjena od strane osobe koju za to nije ovlastila tvrtka JCS (Europe) ili nepridržavanja uputa za korištenje, nisu pokrivena ovim jamstvom. Dodatno, uobičajeno habanje i trošenje uključujući, ali se ne ograničavajući na, manje promjene u boji ili ogrebotine, nije pokriveno ovim jamstvom.

Prava prema ovom jamstvu primjenjiva su isključivo za izvornog kupca i neće se prenositi na komercijalnu ili komunalnu upotrebu.

Ako vaš uređaj sadrži jamstvo specifično za državu, pogledajte odredbe i uvjete takvog jamstva umjesto ovog jamstva ili kontaktirajte svog ovlaštenog lokalnog prodavača radi dodatnih informacija.

Otpadni električni proizvodi ne smiju se odbacivati kao uobičajeni otpad iz kućanstva. Reciklirajte na mjestima postojećih ustanova. Za dodatne informacije o recikliranju i WEEE informacijama pošaljite nam e-poštu na [crockpoteurope@newellco.com](mailto:crockpoteurope@newellco.com).

Jarden Consumer Solutions (Europe) Limited  
5400 Lakeside  
Cheadle Royal Business Park  
Cheadle  
SK8 3GQ  
United Kingdom



## Ελληνικά Σημαντικές Προφυλάξεις

Διαβάστε όλες τις οδηγίες πριν τη χρήση. Φυλάξτε αυτές τις οδηγίες

Η συσκευή αυτή μπορεί να χρησιμοποιηθεί από παιδιά 8 ετών και άνω και από άτομα με μειωμένες σωματικές, αισθητήριες ή διανοητικές ικανότητες ή έλλειψη εμπειρίας και γνώσης, εφόσον επιτηρούνται ή έχουν λάβει οδηγίες για ασφαλή χρήση της συσκευής και έχουν επίγνωση των κινδύνων που ενέχονται. Μην αφήνετε τα παιδιά να παίζουν με τη συσκευή. Ο καθαρισμός και η συντήρηση χρήστη δεν πρέπει να γίνονται από παιδιά εκτός εάν είναι μεγαλύτερα από 8 ετών και επιτηρούνται. Κρατήστε τη συσκευή και το καλώδιό της μακριά από παιδιά ηλικίας κάτω των 8 ετών.

⚠ Μέρη της συσκευής είναι πιθανό να καίνε κατά τη διάρκεια της χρήσης. Αν το καλώδιο παροχής έχει φθαρεί, πρέπει να αντικατασταθεί από τον κατασκευαστή, τον αντιπρόσωπο σέρβις ή παρόμοια καταρτισμένα άτομα για την αποφυγή κινδύνου.

Μην χρησιμοποιείτε ποτέ αυτή τη συσκευή για οτιδήποτε άλλο εκτός από την προβλεπόμενη χρήση της. Η συσκευή αυτή είναι μόνο για οικιακή χρήση. Μην χρησιμοποιείτε τη συσκευή σε εξωτερικό χώρο.

Μην βυθίζετε ποτέ τη θερμαινόμενη βάση, το καλώδιο ρεύματος ή το βύσμα στο νερό ή οποιοδήποτε άλλο υγρό.

Μπορείτε να πλύνετε το καπάκι και το πήλινο σκεύος στο πλυντήριο πιάτων ή σε ζεστό νερό με σαπουνάδα. (Βλ. Ενότητα Καθαρισμός).

- Η συσκευή εκπέμπει θερμότητα κατά τη χρήση. Πρέπει να λαμβάνονται επαρκείς προφυλάξεις για την αποφυγή καψίματος, εγκαύματος, φωτιάς ή άλλης βλάβης στα άτομα ή την περιοχή, ανιχνίζοντας το εξωτερικό όσο βρίσκεται σε χρήση ή όσο παγώνει.
- Χρησιμοποιείτε γάντια φούρνου ή ένα πανί και προσέξτε τη διαφυγή ατμού κατά το άνοιγμα ή την αφαίρεση του καπακιού.
- Να βεβαιώνετε πάντα ότι τα χέρια είναι στεγνά πριν πιάσετε το βύσμα ή βάλετε σε λειτουργία τη συσκευή.
- Να χρησιμοποιείτε πάντα τη συσκευή σε σταθερή, ασφαλή, στεγνή και επίπεδη επιφάνεια.
- Η θερμαινόμενη βάση της συσκευής δεν πρέπει να τοποθετείται πάνω ή κοντά σε οποιαδήποτε δυνητικά ζεστή επιφάνεια (όπως για παράδειγμα ένα μάτι γκαζιού ή ηλεκτρικό μάτι).
- Μην χρησιμοποιείτε τη συσκευή αν έχει πέσει, αν υπάρχουν εμφανή σημάδια φθοράς ή αν έχει διαρροή.
- Βεβαιωθείτε ότι η συσκευή είναι απενεργοποιημένη και ότι το βύσμα έχει αφαιρεθεί από την πρίζα μετά τη χρήση, πριν τον καθαρισμό.
- Αφήνετε πάντα τη συσκευή να παγώνει πριν τον καθαρισμό ή την αποθήκευση.
- Μην αφήνετε ποτέ το καλώδιο ρεύματος να κρέμεται από την άκρη πάγκου εργασίας, να ακουμπάει ζεστές επιφάνειες ή να έχει κόμπους, να μαγκώνεται ή να πιέζεται.
- ΠΟΤΕ μην προσπαθήσετε να ζεστάνετε κάποιο τρόφιμο απευθείας μέσα στη μονάδα της βάσης. Χρησιμοποιείτε πάντα το αφαιρούμενο μπολ μαγειρέματος.
- Ορισμένες επιφάνειες δεν είναι σχεδιασμένες για να αντέχουν την παρατεταμένη ζεστή που δημιουργείται από συγκεκριμένες συσκευές. Μην τοποθετείτε τη συσκευή πάνω σε επιφάνειες στις οποίες μπορεί να προκληθεί βλάβη από τη ζεστή. Προτείνουμε να τοποθετείτε μονωτικό πατάκι ή πυροστάτη κάτω από τη συσκευή για να αποφύγετε πιθανή βλάβη στην επιφάνεια.
- Το καπάκι της συσκευής αργού μαγειρέματος είναι φτιαγμένο από γυαλί ασφαλείας. Ελέγχετε πάντα το καπάκι για σπασμένα κομμάτια, ραγίσματα ή οποιαδήποτε άλλη ζημιά. Μην χρησιμοποιείτε το γυάλινο καπάκι αν έχει υποστεί ζημιά γιατί μπορεί να σπάσει κατά τη χρήση.

## ΜΕΡΗ

- |          |                       |          |                                 |
|----------|-----------------------|----------|---------------------------------|
| <b>A</b> | Γυάλινο καπάκι        | <b>G</b> | Κουμπί ρύθμισης θερμοκρασίας    |
| <b>B</b> | Πήλινο σκεύος         | <b>H</b> | Κουμπιά χρονοδιακόπτη πάνω/κάτω |
| <b>C</b> | Θερμαινόμενη βάση     | <b>I</b> | Κουμπί αναμονής                 |
| <b>D</b> | Πίνακας ελέγχου       | <b>J</b> | Καλώδιο τροφοδοσίας             |
| <b>E</b> | Χειρολαβές            |          |                                 |
| <b>F</b> | Οθόνη ρύθμισης χρόνου |          |                                 |

## ΠΡΟΕΤΟΙΜΑΣΙΑ ΓΙΑ ΧΡΗΣΗ

Πριν χρησιμοποιήσετε τη συσκευή σοτέ αργού μαγειρέματος Cook-Pot®, βγάλτε όλη τη συσκευασία και πλύνετε το καπάκι και το αφαιρούμενο μπολ μαγειρέματος σε ζεστό νερό με σαπουνάδα και στεγνώστε τα καλά.

**ΣΗΜΑΝΤΙΚΕΣ ΣΗΜΕΙΩΣΕΙΣ:** Ορισμένοι πάγκοι εργασίας και επιφάνειες τραπεζιών δεν έχουν σχεδιαστεί για να αντέχουν την παρατεταμένη ζέση που δημιουργείται από συγκεκριμένες συσκευές. Μην τοποθετείτε τη θερμαινόμενη μονάδα ή το μπολ μαγειρέματος σε μια επιφάνεια ευαίσθητη στη θερμότητα. Προτείνουμε να τοποθετείτε μονωτικό πατάκι ή πυροστάτη κάτω από τη συσκευή για να αποφύγετε πιθανή βλάβη στην επιφάνεια.

Να είστε προσεκτικοί όταν τοποθετείτε το πήλινο σκεύος πάνω σε ηλεκτρική κουζίνα με κεραμικές ή γυάλινες εστίες, σε πάγκο εργασίας, τραπέζι ή άλλη επιφάνεια. Λόγω της φύσης του πήλινου σκεύους, αν δεν προσέξετε, η άγρια επιφάνεια του πάτου μπορεί να γδαρεί κάποιες επιφάνειες. Να τοποθετείτε πάντα προστατευτικό πατάκι κάτω από το πήλινο σκεύος πριν το τοποθετήσετε πάνω σε τραπέζι ή πάγκο εργασίας.

Κατά την αρχική χρήση αυτής της συσκευής, μπορεί να εντοπίσετε λίγο καπνό ή/και ελαφριά μυρωδιά. Είναι φυσιολογικό για πολλές συσκευές θέρμανσης και δεν θα συμβεί μετά από λίγες χρήσεις.

## ΠΩΣ ΝΑ ΧΡΗΣΙΜΟΠΟΙΕΙΤΕ ΤΗ ΣΥΣΚΕΥΗ ΑΡΓΟΥ ΣΑΥΤÉ ΜΑΓΕΙΡΕΜΑΤΟΣ

1. Τοποθετήστε το πήλινο σκεύος στη θερμαινόμενη βάση, προσθέστε τα υλικά σας στο πήλινο σκεύος και καλύψτε με το καπάκι. Συνδέστε στο ρεύμα τη συσκευή αργού μαγειρέματος.
2. Επιλέξτε τη ρύθμιση θερμοκρασίας χρησιμοποιώντας το κουμπί ρύθμισης θερμοκρασίας **G**. Το φως υψηλής θερμοκρασίας (☀) ή το φως χαμηλής θερμοκρασίας (☁) θα ανάψει.  
ΣΗΜΕΙΩΣΗ: Η ρύθμιση ΔΙΑΤΗΡΕΙΤΑΙ ΖΕΣΤΟ (🔥) χρησιμοποιείται ΜΟΝΟ για να διατηρείται ζεστό το ήδη μαγειρεμένο φαγητό. ΜΗΝ μαγειρεύετε στη ρύθμιση ΖΕΣΤΟ. Δεν προτείνουμε να χρησιμοποιείτε τη ρύθμιση ΖΕΣΤΟ για περισσότερο από 4 ώρες.
3. Πατήστε τα κουμπιά χρονοδιακόπτη πάνω/κάτω **H** για να επιλέξετε χρόνο μαγειρέματος. Ο χρόνος μπορεί να ρυθμιστεί σε 30 λεπτά μέχρι 20 ώρες. Επιλέξτε το χρόνο με βάση το χρονικό διάστημα που υποδεικνύεται στη συνταγή. Ο χρόνος θα αρχίσει να μετράει ανά ένα λεπτό.
4. Όταν το μαγείρεμα τελειώσει η συσκευή αργού μαγειρέματος θα γυρίσει αυτόματα στη ρύθμιση ΔΙΑΤΗΡΕΙ ΤΑΙ ΖΕΣΤΟ και το φως της διατήρησης ζεστού φαγητού (🔥) θα ανάψει.



5. Για να σταματήσετε το μαγείρεμα πατήστε το κουμπί αναμονής **1**. Ακολουθήστε τα βήματα 2 και 3 παραπάνω για να επιστρέψετε στο μαγείρεμα. Για να ΣΒΗΣΕΤΕ την συσκευή αργού μαγειρέματος, βγάλτε την από την πρίζα παροχής ρεύματος.

### Σημειώσεις Χρήσης

- Αν η παροχή ηλεκτρικού έχει διακοπεί (διακοπή ρεύματος) η οθόνη και τα φώτα θα αναβοσβήσουν μόλις αποκατασταθεί η παροχή ρεύματος. Όλες οι ρυθμίσεις της συσκευής αργού μαγειρέματος θα έχουν χαθεί. Σαν αποτέλεσμα, το φαγητό μπορεί να μην είναι ασφαλές για κατανάλωση. Αν δεν ξέρετε πόσο διήρκεσε η διακοπή, προτείνουμε να πετάξετε το φαγητό που ήταν μέσα στη συσκευή.
- Για να αποφεύγετε το υπερβολικό ή το ανεπαρκές μαγείρεμα, να γεμίζετε πάντα το μπολ μαγειρέματος κατά  $\frac{1}{2}$  με  $\frac{3}{4}$  και να ακολουθείτε τους συνιστώμενους χρόνους μαγειρέματος.
- Μην γεμίζετε πολύ το μπολ μαγειρέματος. Για να αποφεύγετε το ξεχείλισμα, μην γεμίζετε το μπολ μαγειρέματος πάνω από τα  $\frac{3}{4}$ .
- Αν το επιθυμείτε, μπορείτε να γυρίσετε χειροκίνητα στη ρύθμιση ΖΕΣΤΟ (III), μόλις τελειώσει το μαγείρεμα.
- Μαγειρεύετε πάντα με το καπάκι κατά τον προτεινόμενο χρόνο. Μην αφαιρείτε το καπάκι κατά τη διάρκεια των δύο πρώτων ωρών μαγειρέματος για να αφήσετε τη θερμοκρασία να ανέβει με αποτελεσματικό τρόπο.
- Φοράτε πάντα γάντια φούρνου όταν αγγίζετε το καπάκι ή το αφαιρούμενο μπολ μαγειρέματος. Προσοχή στη διαφυγή ατμού κατά το άνοιγμα ή την αφαίρεση του καπακιού.
- Βγάλτε την πρίζα όταν ολοκληρωθεί το μαγείρεμα και πριν τον καθαρισμό.
- Το αφαιρούμενο μπολ μαγειρέματος αντέχει στο φούρνο. Το μπολ μαγειρέματος είναι κατάλληλο για χρήση σε μάτι με γάζι, ηλεκτρικό ή επαγωγική εστία. Αναφερθείτε στον παρακάτω πίνακα.

## Οδηγός Προσαρμογής Συνταγών

Ο οδηγός αυτός σχεδιάστηκε για να σας βοηθήσει στην προσαρμογή των δικών σας και άλλων συνταγών στη συσκευή αργού μαγειρέματος. Πολλά από τα συνηθισμένα βήματα προετοιμασίας δεν είναι απαραίτητα όταν χρησιμοποιείτε τη συσκευή αργού μαγειρέματος. Στις περισσότερες περιπτώσεις, όλα τα υλικά μπορούν να μπουν απευθείας στη συσκευή αργού μαγειρέματος και να μαγειρεύονται όλη μέρα. Γενικά:

- Αφήστε επαρκή χρόνο μαγειρέματος.
- Μαγειρεύετε με το καπάκι.
- Για βέλτιστα αποτελέσματα και για να αποφεύγετε το στέγνωμα ή το κάψιμο του φαγητού, να βεβαιώνετε πάντα ότι η συνταγή χρησιμοποιεί επαρκή ποσότητα υγρών.

ΧΡΟΝΟΣ ΜΑΓΕΙΡΕΜΑΤΟΣ	ΜΑΓΕΙΡΕΜΑ ΣΤΟ ΧΑΜΗΛΟ <u>SS</u>	ΜΑΓΕΙΡΕΜΑ ΣΤΟ ΥΨΗΛΟ <u>SSS</u>
15 με 30 λεπτά	4 με 6 ώρες	1½ με 2 ώρες
30 με 45 λεπτά	6 με 10 ώρες	3 με 4 ώρες
50 λεπτά με 3 ώρες	8 με 10 ώρες	4 με 6 ώρες

### ΜΑΚΑΡΟΝΙΑ ΚΑΙ ΡΥΖΙ:

- Για βέλτιστα αποτελέσματα, χρησιμοποιείτε μακρόκοκκο ρύζι εκτός και αν η συνταγή λέει κάτι διαφορετικό. Αν το ρύζι δεν έχει βράσει τελείως μετά τον ενδεικτικό χρόνο, προσθέστε ακόμα 1 με 1½ φλιτζάνι υγρού επιπλέον ανά φλιτζάνι μαγειρεμένου ρυζιού και συνεχίστε το βράσιμο για 20 με 30 λεπτά.
- Για βέλτιστα αποτελέσματα στα μακαρόνια, αρχικά βράστε μερικώς τα μακαρόνια σε βραστό νερό μέχρι να μαλακώσουν. Προσθέστε τα μακαρόνια τα τελευταία 30 με 60 λεπτά του χρόνου μαγειρέματος.

### ΦΑΣΟΛΙΑ:

- Τα ξηρά φασόλια, ιδιαίτερα τα κόκκινα φασόλια, θα πρέπει να τα βράζετε πριν τα προσθέσετε σε κάποια συνταγή.
- Τα πλήρως μαγειρεμένα φασόλια κονσέρβας μπορούν να χρησιμοποιηθούν ως υποκατάστατο, αντί για ξερά φασόλια.





#### **ΛΑΧΑΝΙΚΑ:**

- Πολλά λαχανικά επωφελούνται από το αργό μαγείρεμα και μπορούν να ξεδιπλώσουν την πλήρη γεύση τους. Συνήθως δεν παραβράζουν στη συσκευή αργού μαγειρέματος όπως μπορεί να συμβαίνει στο φούρνο ή τις εστίες σας.
- Όταν ακολουθείτε συνταγές με λαχανικά και κρέας, τοποθετήστε τα λαχανικά στη συσκευή αργού μαγειρέματος πριν το κρέας. Τα λαχανικά συνήθως ψήνονται πιο αργά από το κρέας στη συσκευή αργού μαγειρέματος και επωφελούνται από την τμηματική τους βύθιση στο ζωμό μαγειρέματος.

#### **ΓΑΛΑ:**

- Το γάλα, η κρέμα γάλακτος και η ξινή κρέμα κόβουν κατά τη διάρκεια του παρατεταμένου μαγειρέματος. Όταν είναι εφικτό, προσθέστε κατά τα τελευταία 15 έως και 30 λεπτά μαγειρέματος.
- Οι συμπυκνωμένες σούπες μπορούν να αντικαταστήσουν το γάλα και να μαγειρευτούν για παρατεταμένο χρόνο.

#### **ΣΟΥΠΕΣ:**

- Μερικές συνταγές απαιτούν μεγάλες ποσότητες νερού/ζωμού. Προσθέστε πρώτα τα υλικά της σούπας στο μπολ μαγειρέματος και έπειτα προσθέστε το νερό/ζωμό μόνο για να καλυφθούν. Αν επιθυμείτε μια πιο αραιά σούπα, προσθέστε περισσότερο υγρό όταν σερβίρετε.

#### **ΚΡΕΑΣ:**

- Κόψτε το λίπος, ξεβγάλετε καλά και σκουπίστε το κρέας με χαρτί κουζίνας.
- Το τσιγάρισμα του κρέατος από πριν δίνει τη δυνατότητα στο λίπος να στραγγίξει πριν το αργό μαγείρεμα και δίνει ακόμα μεγαλύτερη ένταση στη γεύση.
- Το κρέας θα πρέπει να τοποθετείται με τρόπο που να ακουμπάει το μπολ μαγειρέματος χωρίς να αγγίζει το καπάκι.
- Για μικρότερα ή μεγαλύτερα κομμάτια κρέατος, τροποποιείστε την ποσότητα λαχανικών ή πατάτας έτσι ώστε το μπολ να είναι πάντα γεμάτο στο  $\frac{1}{2}$  με  $\frac{3}{4}$ .
- Το μέγεθος που έχει το κρέας και οι προτεινόμενοι χρόνοι μαγειρέματος είναι απλά εκτιμήσεις και μπορούν να ποικίλουν ανάλογα με το συγκεκριμένο κόψιμο, είδος και σχήμα του κόκαλου. Άπαχο κρέας όπως αυτό του κοτόπουλου ή του χοιρινού φιλέτου συνήθως μαγειρεύονται πιο γρήγορα από τα κρέατα με περισσότερους συνδετικούς ιστούς και λίπος όπως η μοσχαρίσια σπάλα ή η χοιρινή ωμοπλάτη. Το μαγείρεμα του κρέατος με το κόκαλο σε αντίθεση με το κρέας χωρίς το κόκαλο θα αυξήσει τον απαιτούμενο χρόνο μαγειρέματος.
- Κόψτε το κρέας σε μικρότερα κομμάτια όταν μαγειρεύετε με προμαγειρεμένα τρόφιμα όπως φασόλια ή φρούτα, ή ελαφριά λαχανικά όπως είναι τα μανιτάρια, το κομμένο κρεμμύδι, η μελιτζάνα ή τα ψιλοκομμένα λαχανικά. Αυτό δίνει τη δυνατότητα σε όλα τα τρόφιμα να μαγειρευτούν με τον ίδιο ρυθμό.

#### **ΨΑΡΙ:**

- Το ψάρι μαγειρεύεται γρήγορα και θα πρέπει να προστίθεται στο τέλος του κύκλου μαγειρέματος κατά τη διάρκεια των τελευταίων δεκαπέντε λεπτών έως και της τελευταίας ώρας μαγειρέματος.

#### **ΥΓΡΑ:**

- Μπορεί να δίνεται η εντύπωση ότι οι συνταγές μας περιέχουν μικρή μόνο ποσότητα υγρών, αλλά η διαδικασία αργού μαγειρέματος διαφέρει από άλλες μεθόδους μαγειρέματος στο ότι τα υγρά που προστίθενται στη συνταγή σχεδόν θα διπλασιαστούν κατά τη διάρκεια του χρόνου μαγειρέματος. Έτσι αν προσαρμόζετε κάποια συνταγή για τη συσκευή αργού μαγειρέματος, μειώστε την ποσότητα των υγρών πριν το μαγείρεμα.





## Καθαρισμός

**Να αποσυνδέετε ΠΑΝΤΑ τη συσκευή αργού μαγειρέματος από την ηλεκτρική πρίζα και να την αφήνετε να κρυσώνει πριν την καθαρίσετε.**

**ΠΡΟΣΟΧΗ:** Μην βυθίζετε ποτέ τη θερμαινόμενη βάση, το καλώδιο ρεύματος ή το βύσμα στο νερό ή οποιοδήποτε άλλο υγρό.

- Μπορείτε να πλύνετε το καπάκι και το πήλινο σκεύος στο πλυντήριο πιάτων ή σε ζεστό νερό με σαπουνάδα. Μην χρησιμοποιείτε συνθετικά διαβρωτικά καθαριστικά ή συρμάτινα σφουγγαράκια. Συνήθως μπορείτε να αφαιρέσετε τα υπολείμματα φαγητού με πανί, σφουγγάρι ή πλαστική σπάτουλα. Για να αφαιρέσετε στάμπες νερού και άλλους λεκέδες, χρησιμοποιήστε μη διαβρωτικό καθαριστικό ή ξύδι.
- Όπως συμβαίνει με οποιοδήποτε καλό κεραμικό σκεύος, το πήλινο σκεύος και το καπάκι δεν θα αντέξουν ξαφνικές αλλαγές θερμοκρασίας. Μην πλένετε το πήλινο σκεύος ή το καπάκι με κρύο νερό όταν καίνε.
- Καθαρίστε το εξωτερικό της θερμαινόμενης βάσης με καθαρό, ελαφρώς νωπό πανί και στεγνώστε. Μην χρησιμοποιείτε διαβρωτικά καθαριστικά.
- Δεν πρέπει να γίνεται κάποια άλλη συντήρηση.
- ΣΗΜΕΙΩΣΗ: Αφού καθαρίσετε το πήλινο σκεύος, αφήστε το στον αέρα να στεγνώσει πριν το αποθηκεύσετε.

## Εγγυηση

Φυλάξτε την απόδειξή σας διότι θα χρειαστεί για οποιοδήποτε αξιώσεις τεθούν υπό το πλαίσιο της παρούσας εγγύησης.

Το προϊόν διαθέτει εγγύηση 2 ετών από την ημερομηνία αγοράς με τον τρόπο που περιγράφεται στο παρόν έγγραφο.

Στην απίθανη περίπτωση που κατά τη διάρκεια της περιόδου εγγύησης διακοπεί η λειτουργία της συσκευής εξαιτίας σφάλματος σχεδιασμού ή κατασκευής, παρακαλείστε να την επιστρέψετε στο κατάστημα αγοράς μαζί με την απόδειξη αγοράς και ένα αντίγραφο της παρούσας εγγύησης.

Τα δικαιώματα και οφέλη υπό το πλαίσιο αυτής της εγγύησης είναι επιπρόσθετα των νομίμων δικαιωμάτων σας, τα οποία δεν επηρεάζονται από την παρούσα εγγύηση. Μόνο η εταιρεία JCS (Europe) Products (Ευρώπη) Ltd. ("JCS (Europe)") έχει δικαίωμα να προβαίνει σε αλλαγές των όρων αυτών.

Η εταιρεία JCS (Europe) αναλαμβάνει εντός της εγγυητικής περιόδου να επισκευάσει ή αντικαταστήσει τη συσκευή, ή οποιοδήποτε εξάρτημά της διαπιστωθεί ότι δεν λειτουργεί σωστά, χωρίς χρέωση, υπό τον όρο ότι:

- Θα ενημερώσετε άμεσα τον αρμόδιο στο κατάστημα αγοράς ή στην εταιρεία JCS (Europe) σχετικά με το πρόβλημα και
- η συσκευή δεν έχει τροποποιηθεί με κανένα τρόπο ή δεν έχει υποστεί βλάβη, κακή χρήση, κατάχρηση, επισκευή ή τροποποίηση από άτομο που δεν είναι εξουσιοδοτημένο από την εταιρεία JCS (Europe).

Βλάβες που οφείλονται σε ακατάλληλη χρήση, ζημιά, κατάχρηση, χρήση με λανθασμένη τάση ρεύματος, φυσικά φαινόμενα, γεγονότα που υπερβαίνουν τον έλεγχο της εταιρείας JCS (Europe), επισκευή ή τροποποίηση από άτομο που δεν είναι εξουσιοδοτημένο από την εταιρεία JCS (Europe) ή παράλειψη τήρησης των οδηγιών χρήσης δεν καλύπτονται από την παρούσα εγγύηση. Επιπλέον, η φυσιολογική φθορά, συμπεριλαμβανοντας χωρίς περιορισμό ελάχιστο αποχρωματισμό ή αμυξές, δεν καλύπτεται από την παρούσα εγγύηση.

Τα δικαιώματα υπό το πλαίσιο της παρούσας εγγύησης θα ισχύουν μόνο για τον αρχικό αγοραστή και δεν μπορούν να επεκταθούν για εμπορική ή δημόσια χρήση.

Εάν η συσκευή σας περιλαμβάνει εγγύηση ή προσθήκη εγγύησης ειδικά για κάθε χώρα, ανατρέξτε στους όρους και τις προϋποθέσεις αυτής της εγγύησης ή της προσθήκης εγγύησης αντί της παρούσας ή επικοινωνήστε με τον τοπικό εξουσιοδοτημένο αντιπρόσωπο για περισσότερες πληροφορίες.

Απόβλητα ηλεκτρικών προϊόντων δεν θα πρέπει να απορρίπτονται με τα οικιακά απορρίμματα. Παρακαλώ κάντε ανακύκλωση όταν υπάρχουν εγκαταστάσεις. Στείλτε μας e-mail στη διεύθυνση [crockrotoeurope@newelco.com](mailto:crockrotoeurope@newelco.com) για περισσότερες πληροφορίες ανακύκλωσης και πληροφορίες για τα απόβλητα ηλεκτρικού και ηλεκτρονικού εξοπλισμού.

Jarden Consumer Solutions (Europe) Limited  
5400 Lakeside  
Cheadle Royal Business Park  
Cheadle, SK8 3GQ  
United Kingdom





# CROCK·POT®

For Customer Service details, please see the website.  
Pour le service consommateurs, veuillez consultez le site web.  
Para más información de servicio, por favor visite nuestra página web.

[www.crockpoteurope.com](http://www.crockpoteurope.com)

[email: crockpoteurope@newellco.com](mailto:crockpoteurope@newellco.com)

© 2020 Jarden Consumer Solutions (Europe) Limited.

All rights reserved. Imported and distributed by Jarden Consumer Solutions (Europe) Limited, 5400 Lakeside, Cheadle Royal Business Park, Cheadle, SK8 3GQ, United Kingdom. Jarden Consumer Solutions (Europe) Limited is a subsidiary of Newell Brands Inc.

Due to continuing product development, the product inside the packaging may differ slightly from the one shown on the packaging.

Printed In China

Tous droits réservés. Importé et distribué par Jarden Consumer Solutions (Europe) Limited, 5400 Lakeside, Cheadle Royal Business Park, Cheadle, SK8 3GQ, Royaume-Uni. Jarden Consumer Solutions (Europe) Limited est une filiale de Newell Brands Inc.

En raison du développement continu de nos produits, l'appareil livré risque de varier légèrement de l'illustration sur l'emballage.

Imprimé en Chine

Importado y distribuido por Jarden Consumer Solutions (Europe) Limited, 5400 Lakeside, Cheadle Royal Business Park, Cheadle, SK8 3GQ, Reino Unido. Jarden Consumer Solutions (Europe) Limited es una filial de Newell Brands Inc.

Debido al desarrollo continuo de productos, el producto contenido en el embalaje puede diferir ligeramente del que se muestra en el embalaje.

Impreso en China



CSC063X\_19MLM1 (EMEA)

GCDS-CRP-SL

P.N. 199113