

Libretto istruzioni
Instructions Manual
Manuel d'Instructions
Bedienungsanleitung
Gebruiksaanwijzing
Manual de instrucciones
Manual de Instruções
Brugsvejledning
Bruksanvisning
Руководство по эксплуатации
Instrukcja Obsługi
Bruksanvisning
كتيب الاستعمال
Käyttöohje

KFV62DE - KFV62DNE - KFV62DBE - KFV92DE - KFV92DNE
KFV72DE

INDICE

IT

CONSIGLI E SUGGERIMENTI.....	5
CARATTERISTICHE.....	8
INSTALLAZIONE.....	9
USO.....	12
MANUTENZIONE.....	13

INDEX

EN

RECOMMENDATIONS AND SUGGESTIONS.....	15
CHARACTERISTICS.....	18
INSTALLATION.....	19
USE.....	22
MAINTENANCE.....	23

SOMMAIRE

FR

CONSEILS ET SUGGESTIONS.....	25
CARACTERISTIQUES.....	28
INSTALLATION.....	29
UTILISATION.....	32
ENTRETIEN.....	33

INHALTSVERZEICHNIS

DE

EMPFEHLUNGEN UND HINWEISE.....	35
CHARAKTERISTIKEN.....	38
MONTAGE.....	39
BEDIENUNG.....	42
WARTUNG.....	43

INHOUDSOPGAVE

NL

ADVIEZEN EN SUGGESTIES.....	45
EIGENSCHAPPEN.....	48
INSTALLATIE.....	49
GEbruik.....	52
ONDERHOUD.....	53

ÍNDICE

ES

CONSEJOS Y SUGERENCIAS.....	55
CARACTERÍSTICAS.....	58
INSTALACIÓN.....	59
USO.....	62
MANTENIMIENTO.....	63

ÍNDICE

PT

CONSELHOS E SUGESTÕES.....	65
CARACTERÍSTICAS	68
INSTALAÇÃO.....	69
UTILIZAÇÃO.....	72
MANUTENÇÃO.....	73

УКАЗАТЕЛЬ

RU

СОВЕТЫ И РЕКОМЕНДАЦИИ	75
ХАРАКТЕРИСТИКИ	78
УСТАНОВКА.....	79
ЭКСПЛУАТАЦИЯ.....	82
УХОД.....	83

INNEHÅLL

SE

REKOMMENDATIONER OCH TIPS	85
EGENSKAPER.....	88
INSTALLATION.....	89
ANVÄNDING.....	92
UNDERHÅLL.....	93

INDHOLD

DK

RÅD OG ANVISNINGER.....	95
APPARATBESKRIVELSE	98
INSTALLATION.....	99
BRUG	102
VEDLIGEHOELSE	103

SPIS TREŚCI

PL

UWAGI I SUGESTIE.....	105
WŁAŚCIWOŚCI TECHNICZNE.....	108
INSTALACJA.....	109
UŻYTKOWANIE.....	112
KONSERWACJA	113

INNHOLD

NO

ANBEFALINGER OG FORSLAG	115
EGENSKAPER.....	118
INSTALLASJON.....	119
BRUK	122
VEDLIKEHOLD	123

SISÄLTÖ

FI

OHJEET JA SUOSITUKSET	125
MITAT JA OSAT	128
ASENNUS	129
KÄYTTÖ	132
HUOLTO	133

الفهرس

SA

ارشادات و اقتراحات	135
الخصائص	138
التركيب	139
الاستخدام	142
عملية الصيانة	143

UWAGI I SUGESTIE

- △ Instrukcja obsługi dotyczy różnych modeli niniejszego urządzenia. Dlatego też w niektórych jej miejscach można znaleźć opisy, które nie dotyczą tego konkretnego urządzenia.

MONTAŻ

- Producent nie ponosi odpowiedzialności za ewentualne szkody spowodowane przez nieprawidłową instalację lub użytkowanie.
- Minimalna bezpieczna odległość od powierzchni gotowania do krawędzi okapu powinna wynosić co najmniej 650 mm (niektóre modele mogą zostać zainstalowane niżej; patrz odpowiedni rozdział zawierający wymiary robocze i montażowe).
- Sprawdzić, czy napięcie w sieci elektrycznej odpowiada danym umieszczonym na tabliczce znamionowej znajdującej się wewnątrz okapu.
- Dla urządzeń klasy I należy sprawdzić, czy sieć elektryczna wyposażona jest w odpowiednie uziemienie.

Podłączyć wyciąg do komina dymnego przy pomocy rury o średnicy minimalnej 120 mm. Trasa rury powinna być możliwie najkrótsza.

- Okapu nie należy podłączać do kanałów dymowych, przez które odprowadzane są dymy powstające na skutek spalania (na przykład z grzejników, kominów).
- Jeżeli okap używany jest w połączeniu z kuchenkami nielektrycznymi (np. gazowymi), należy zagwarantować odpowiedni poziom wentylacji lokalu tak, aby zapobiec powrotowi spalin z komina. Kuchnia musi mieć otwór wentylacyjny bezpośrednio na zewnątrz tak, aby zapewnić dopływ świeżego powietrza. Jeżeli okap używany jest w połączeniu z kuchenkami nielektrycznymi, podciśnienie w pomieszczeniu nie może przekraczać 0,04 mbar, aby zapobiec powrotowi spalin.
- Powietrze nie może być odprowadzane przez rurę elastyczną używaną do odprowadzania spalin z urządzeń zasilanych gazem lub innymi paliwami (nie używać z urządzeniami, które pobierają powietrze z pomieszczenia).
- Jeżeli kabel zasilający zostanie uszkodzony, w celu uniknięcia sytuacji zagrożenia powinien zostać wymieniony przez producenta lub wykwalifikowanych pracowników serwisu.

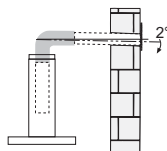
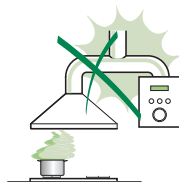

- Jeśli instrukcja instalacji kuchenki gazowej wskazuje na potrzebę zastosowania większej odległości niż podana powyżej, należy to wziąć pod uwagę. Należy przestrzegać wszystkich norm dotyczących odprowadzania powietrza.
- Używać wyłącznie śrub oraz osprzętu typu odpowiedniego dla danego okapu.
Ostrzeżenie: brak śrub lub elementu osprzętu zgodnych z instrukcją może być przyczyną porażenia prądem.
- Przyłączyć okap do sieci zasilającej, montując wyłącznik dwubiegunowy o otwarciu styków co najmniej 3 mm.

UŻYTKOWANIE

- Okap został zaprojektowany wyłącznie do użytku domowego, do eliminacji zapachów kuchennych.
- Okapu nie należy używać do celów innych niż te, do których jest on przeznaczony.
- Nie wolno nigdy pozostawiać wolnego ognia o dużej intensywności pod działającym okapem.
- Należy dokonać regulacji intensywności płomienia w taki sposób, aby znajdował się wyłącznie pod naczyniem do gotowania i nie wydostawał się z pod niego.
- Nie zostawiać naczyń do smażenia bez nadzoru podczas użycia: przegrzany olej może się zapalić.
- Nie zapalać potraw pod okapem: może to być przyczyną pożaru.
- Niniejsze urządzenie może być używane przez dzieci w wieku poniżej 8 lat oraz osoby niepełnosprawne fizycznie lub umysłowo oraz bez doświadczenia lub wiedzy na temat jego działania, powinni oni zostać jednak poinstruowani i skontrolowani w kwestii obsługi urządzenia przez osoby odpowiedzialne za ich bezpieczeństwo. Należy upewnić się, że dzieci nie będą bawiły się urządzeniem. Czyszczenie i konserwacja urządzenia nie powinny być wykonywane przez dzieci, chyba że są one nadzorowane.
- Niniejsze urządzenie nie może być używane przez osoby (w tym dzieci) niepełnosprawne fizycznie lub umysłowo oraz bez doświadczenia lub wiedzy na temat jego działania; użytkownicy powinni zostać poinstruowani i skontrolowani w kwestii obsługi urządzenia przez osoby odpowiedzialne za ich bezpieczeństwo.



- „**UWAGA:** części zewnętrzne mogą stać się bardzo gorące, jeżeli używane są razem z urządzeniami przeznaczonymi do gotowania”.

KONSERWACJA

- Wyłączyć urządzenie lub odłączyć je od źródła zasilania elektrycznego przed przystąpieniem do wszelkich prac związanych z czyszczeniem i konserwacją.
- Umyć i/lub wymienić filtry po określonym czasie (zagrożenie pożarowe).
- Filtry przeciw tłuszczowe należy myć co 2 miesiące lub częściej w razie użytkowania intensywnego, można je myć w zmywarce.
- Filtry z węgla aktywnego nie są przeznaczone do mycia ani regeneracji i należy je wymieniać co około 4 miesiące użytkowania lub częściej, jeśli używane są bardzo intensywnie.
- „Istnieje ryzyko pożaru, jeżeli czyszczenie nie będzie przeprowadzane zgodnie ze wskazówkami”.
- Zaleca się czyszczenie okapu przy pomocy wilgotnej ściereczki i neutralnego płynu do mycia.



Symbol — znajdujący się na urządzeniu lub na jego opakowaniu oznacza, że nie wolno danego urządzenia wyrzucać razem ze zwykłymi odpadami domowymi. Zużyty produkt należy przekazać do centrum zbiórki odpadów, specjalizującego się w recyklingu komponentów elektrycznych i elektronicznych. Likwidując produkt w sposób właściwy, przyczyniasz się do zapobiegania ewentualnym ujemnym wpływom na środowisko naturalne oraz na zdrowie ludzi, które mogłyby powstać w wyniku niewłaściwej likwidacji. Szczegółowe informacje na temat recyklingu tego produktu można uzyskać w urzędzie miasta/ gminy, lokalnych instytucjach zajmujących się likwidacją odpadów lub w sklepie, w którym produkt został zakupiony.

WŁAŚCIWOŚCI TECHNICZNE

Wymiary

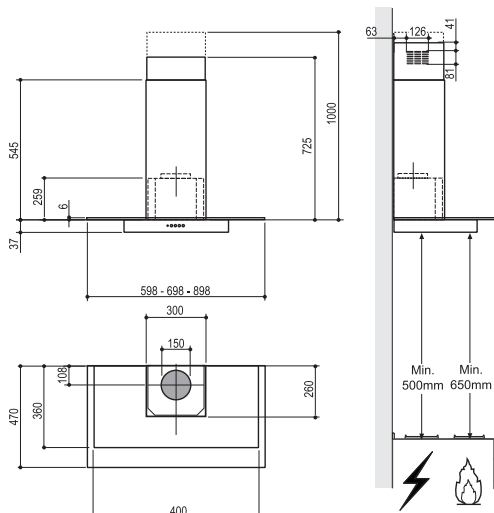

Części składowe

Odn.	Il.	Elementy urządzenia
1	1	Korpus okapu wraz z: przyciskami sterowania, oświetleniem, zespołem wentylatora, filtrami.
2	1	Komin teleskopowy składający się z:
2.1	1	Komin górny
2.2	1	Komin dolny
9	1	Kolnierz redukcyjny \varnothing 150-120 mm
10	1	Kolnierz Z Zaworem
14.1	2	Wydłużonego złącza wylotu powietrza
15	1	Złącza wylotu powietrza
Odn.	Il.	Elementy montażowe
7.2.1	2	Elementy montażowe kominu górnego
7.3	1	Element podtrzymujący złączkę
11	6	Kolki
12a	6	Śruby 4,2 x 44,4
12c	6	Śruby 2,9 x 9,5
Il.	Dokumentacja	
1	1	Instrukcja

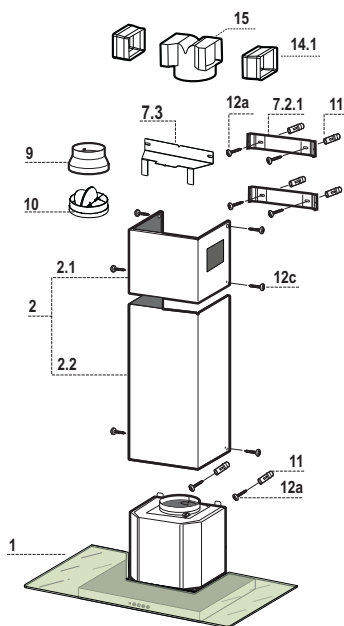

Wiercenie i mocowanie elementów montażowych

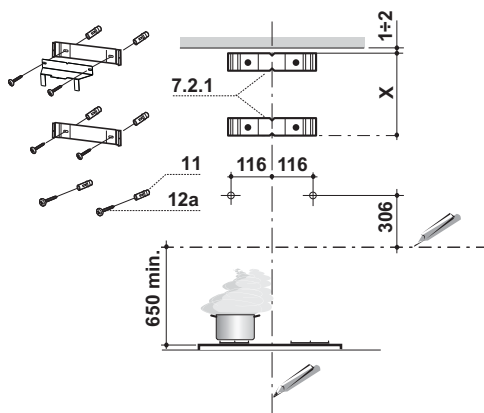

Narysować na ścianie:

- linię pionową aż do sufitu lub do górnej granicy w środku strefy przewidzianej na montaż okapu;
- linię poziomą: 650 mm ponad poziomem kuchenki.
- Położyć element montażowy **7.2.1** w odległości 1-2 mm od sufitu lub od powierzchni górnej, centrując je (nacięcie) na linii pionowej odniesienia.
- Zaznaczyć otwory elementu montażowego.
- Położyć element montażowy **7.2.1** w odległości X mm poniżej pierwszego elementu (X = wysokość komina górnego), centrując je (nacięcie) na linii pionowej odniesienia.
- Zaznaczyć otwory elementu montażowego.
- Zaznaczyć, jak to pokazano na rysunku, punkt odniesienia w odległości 116 mm od linii pionowej oraz 306 mm powyżej linii poziomej.
- Powtórzyć tę czynność po przeciwnej stronie.
- Wywiercić otwory $\varnothing 8$ mm w zaznaczonych miejscach.
- Włożyć kołki **11** w otwory.
- Przykręcić dolne elementy montażowe **7.2.1** przy pomocy śrub **12a** (4,2 x 44,4) znajdujących się na wyposażeniu.
- Przykręcić górne elementy montażowe **7.2.1** i el. podtrzymujący złączkę przy pomocy 2 śrub **12a** (4,2 x 44,4) znajdujących się na wyposażeniu.
- Wkręcić 2 śruby 12a (4,2 x 44,4) znajdujące się na wyposażeniu w otwory montażowe korpusu okapu, pozostawiając miejsce 5-6 mm pomiędzy ścianą a główką śruby.

Montaż korpusu okapu

- Przed przystąpieniem do montażu korpusu, należy dokręcić dwa wkręty **Vr** znajdujące się w jego punktach montażowych.
- Zawiesić korpus okapu na wkrętach **12a**.
- Dokręcić wkręty wspomagające **12a**.
- Wyregulować wkręty **Vr** w celu wypoziomowania korpusu okapu.

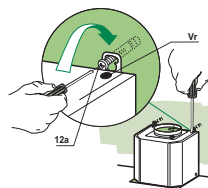

Podłączenia

WYLOT POWIETRZA – WERSJA Z WYCIĄGIEM

Przy instalacji w wersji z wyciągiem należy podłączyć okap do przewodu rurowego wylotowego za pomocą sztywnej lub giętkiej rury o średnicy 150 lub 120 mm, według decyzji monterka.

Podłączenie rury o \varnothing 150 mm

- Nałóż kołnierz o średnicy 150 **10** na wylot korpusu okapu.
- Zamocuj rurę odpowiednimi opaskami zaciskowymi. Potrzebnych do tego elementów nie ma w wyposażeniu.

Podłączenie rury \varnothing 120

- Aby podłączyć rurę o średnicy 120 mm, nałóż kołnierz redukcyjny **9** na wcześniej zamontowany kołnierz o \varnothing 150 **10**.
- Zamocuj rurę odpowiednimi opaskami zaciskowymi. Potrzebnych do tego elementów nie ma w wyposażeniu.
- W obydwóch przypadkach wyjmij ewentualne filtry węglowe pochłaniające zapachy.

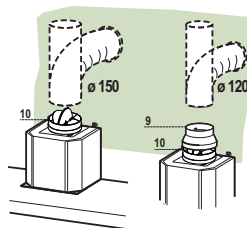

PRACA W TRYBIE RECYRKULACJI

- Następnie włożyć części przedłużenia łącznika **14.1** po bokach łącznika **15**.
- Włożyć złączkę **15** do elementu podtrzymującego **7.3** i przykręcić ją przy pomocy śruby.
- Upewnić się, że odpływ części przedłużenia **14.1** jest pionowo i poziomo wyrównany z otworami wentylacyjnymi osłony kominowa.
- Podłączyć łącznik odpływu powietrza **15** do odpływu korpusu okapu za pomocą giętkiej bądź sztywnej rury o średnicy 150 mm. Wybór opcji należy do montażysty.
- Upewnić się, że filtry węglowe zostały zamontowane.

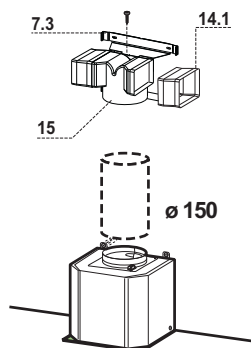

PODŁĄCZENIE ELEKTRYCZNE

- Podłącz okap do sieci zasilania za pomocą wtyczki dwubiegowej z rozwarciem styków – minimalnie 3 mm.
- Wyjmij filtry tłuszczowe (patrz par. „Konserwacja”) i upewnij się, czy wtyczka przewodu zasilania jest prawidłowo włożona do gniazda wtyczkowego okapu.

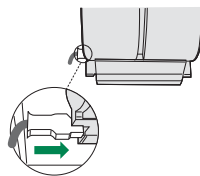

Montaż osłony przewodu kominowego

Część górna

- Należy delikatnie odgiąć boki części osłony i zaczepić je o wsporniki 7.2.1, upewniając się, że zostały dobrze osadzone.
- Przymocować boki do wsporników używając 4 załączonych wkrętów 12c (2,9 x 9,5).
- Upewnić się, że otwory osłony są wyrównane z odpływami powietrza.

Część dolna

- Delikatnie odgiąć boki osłony i zaczepić je pomiędzy jej górną częścią, a ścianą, upewniając się, że zostały dobrze osadzone.
- Zamontować dolną część do korpusu okapu, używając 2 załączonych wkrętów 12c (2,9 x 9,5).

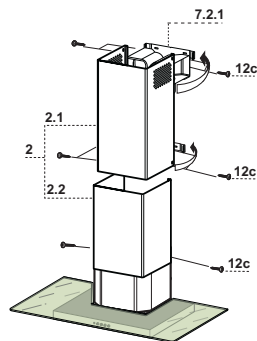

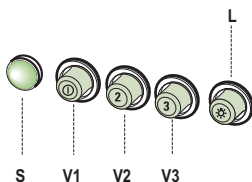

Panel sterowania

L Oświetlenie	Włączanie i wyłączanie oświetlenia.
S LED	Dioda informująca o uruchomieniu okapu.
V1 Włączenie okapu	Włączanie i wyłączanie okapu w trybie niskiej prędkości. Służy do cichej i stałej wymiany powietrza przy małej ilości oparów.
V2 Tryb średni	Średnia prędkość, odpowiednia dla większości warunków, zachowująca optymalny stosunek wydajności do hałasu.
V3 Tryb intensywny	Najwyższa prędkość, odpowiednia w przypadku gotowania wytwarzającego duże ilości oparów, również przez długi czas.

KONSERWACJA

Filtry tłuszczowe

CZYSZCZENIE METALOWYCH, SAMONOŚNYCH FILTRÓW TŁUSZCZOWYCH

- Filtry należy czyścić co 2 miesiące użytkowania, bądź częściej w przypadku intensywnego używania. Możliwe jest czyszczenie ich w zmywarce.
- Należy zdejmować filtry po kolei, przesuwając ich uchwyty w kierunku tyłu, jednocześnie pociągając ku dołowi.
- Unikać zaginania filtrów podczas mycia. Przed ponownym montażem wewnątrz okapu, upewnić się, czy są całkowicie suche.
- Wkładając filtry z powrotem do okapu należy zwrócić uwagę, aby stały poprawnie zamontowane uchwytem do zewnątrz.

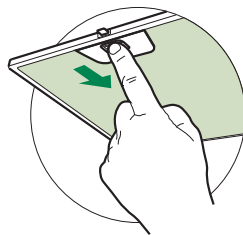

Filtr węglowy (tryb recykulacji)

WYMIANA FILTRA WĘGLOWEGO

- Tego filtra nie można myć ani regenerować. Należy go wymieniać mniej więcej co 4 miesiące użytkowania lub częściej w przypadku intensywnego używania.
- Wyjąć metalowe filtry tłuszczowe.
- Wyjąć nasycony filtr węglowy poprzez zwolnienie blokad.
- Włożyć nowy filtr i zamontować w odpowiednim położeniu.
- Zamontować ponownie metalowe filtry tłuszczowe.

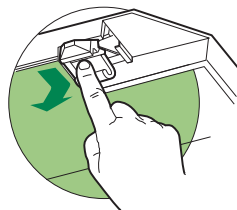







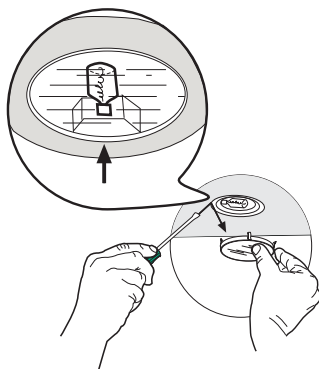

Oświetlenie

WYMIANA ŻARÓWEK

Żarówki halogenowe 20 W

- Zdjąć zatrzaskową osłonę podważając ją od strony metalowego krążka, przytrzymując ją jedną ręką.
- Wyjąć żarówkę halogenową z oprawki, delikatnie ją pociągając.
- Wymienić na żarówkę tego samego typu, upewniając się, że oba wtyki są poprawnie umiejscowione w otworach oprawki.
- Włożyć zatrzaskową osłonę lampki.



Typ żarówki	Moc (W)	Mocowanie	Napięcie (V)	Wymiary (mm)	Kod ILCOS
	28	E14	220 – 240	104 x 35	HSGSB/C/UB-28-220/240-E14
	28	E14	230	85x25	HDG-28-230-E14-25
	20	G4	12	33 x 9	HSG/C/UB-20-12-G4
	35	GU10	230	51 x 50,7	HAGS-35-230-GU10-51/40
	50	GU10	230	51 x 50,7	HAGS-35-230-GU10-51/20
	20	GU4	12	40 x 35	HRGS-20-12-GU4-35/30
	20	GU5.3	12	46 x 51	HRGS-20-12-GU5.3-50/10
	16	G13	95	720 x 26	FD-16/40/1B-E-G13-26/720
	18	G13	57	589,8 x 26	FD-18/40/1B-E-G13-26/600
	9	G23	60 (żarówka) 220-240 (starter)	167 x 28	FSD-9/27/1B-I-G23
	11	G23	91 (żarówka) 220-240 (starter)	235,8 x 28	FSD-11/40/1B-I-G23