

SAMSUNG

FULL MANUAL

HW-Q600A

Imagine the possibilities





Thank you for purchasing this Samsung product.

To receive more complete service, please register
your product at www.samsung.com/register

INFORMACJE DOTYCZĄCE BEZPIECZEŃSTWA

OSTRZEŻENIA DOTYCZĄCE BEZPIECZEŃSTWA

ABY ZMNIJSZYĆ RYZYKO PORAŻENIA PRĄDEM ELEKTRYCZNYM, NIE NALEŻY ZDEJMOWAĆ OSŁONY (LUB CZĘŚCI TYLNEJ). WEWNĄTRZ NIE ZNAJDUJĄ SIĘ ŻADNE CZĘŚCI PODLEGAJĄCE SERWISOWANIU PRZEZ UŻYTKOWNIKA. CZYNNOSCI SERWISOWE POZOSTAW WYKWALIFIKOWANEMU PERSONELOWI SERWISU. Poniższa tabela zawiera objaśnienia symboli, które mogą znajdować się na urządzeniu firmy Samsung.

	PRZESTROGA RYZYKO PORAŻENIA PRĄDEM ELEKTRYCZNYM. NIE OTWIERAĆ	
	Ten symbol oznacza wysokie napięcie w środku urządzenia. Dotykane jakichkolwiek wewnętrznych części produktu jest niebezpieczne.	
	Ten symbol oznacza, że do urządzenia dołączono dokumentację zawierającą ważne informacje na temat jego obsługi i konserwacji.	
	Produkt klasy II: Ten symbol oznacza, że nie jest konieczne połączenie obudowy urządzenia z przewodem ochronnym (uziemiającym). Jeśli tego symbolu nie ma na urządzeniu z przewodem zasilającym, urządzenie MUSI mieć niezawodne uziemienie.	
	Napięcie prądu przemiennego: Ten symbol oznacza, że napięciem znamionowym jest napięcie prądu przemiennego.	
	Napięcie prądu stałego: Ten symbol oznacza, że napięciem znamionowym jest napięcie prądu stałego.	
	Przeestroga, należy zapoznać się z instrukcją obsługi: Ten symbol oznacza zalecenie zapoznania się z odpowiednim dokumentem w celu uzyskania przez użytkownika dalszych informacji związanych z bezpieczeństwem.	

OSTRZEŻENIE

- Aby zmniejszyć ryzyko wystąpienia pożaru lub porażenia elektrycznego, nie wystawiaj niniejszego urządzenia na działanie deszczu i wilgoci.

PRZESTROGA

- ABY UNIKNĄĆ PORAŻENIA ELEKTRYCZNEGO, WSUŃ WTYCZKĘ CAŁKOWICIE DO GNIAZDA ELEKTRYCZNEGO.
- Niniejsze urządzenie powinno zawsze być podłączone do gniazda prądu zmiennego z uziemieniem.
- Aby odłączyć urządzenie od źródła zasilania, należy chwytać za wtyczkę.
- Nie należy wystawiać tego urządzenia na kapiącą wodę lub chlapanie. Na urządzeniu nie wolno także stawiać żadnych przedmiotów wypetnionych płynami, takich jak wazon.
- Aby całkowicie wyłączyć urządzenie, należy wyciągnąć wtyczkę z gniazda sieciowego. Należy także zapewnić łatwy dostęp do wtyczki w dowolnej chwili.

ŚRODKI OSTROŻNOŚCI

1. Upewnij się, że domowa sieć zasilająca prądem przemiennym spełnia wymagania z zakresu zasilania umieszczone na naklejce identyfikacyjnej na spodzie produktu. Urządzenie należy umieścić w pozycji poziomej na odpowiedniej podstawie (meblu) zachowując wystarczająco dużo miejsca na dopływ powietrza 7–10 cm. Należy upewnić się, że otwory wentylacyjne nie są zasłonięte. Urządzenia nie należy kłaść na wzmacniaczach lub innych urządzeniach, które mogą nagrzewać się w czasie pracy. Urządzenie zostało zaprojektowane jako urządzenie ciągłego użytku. Aby całkowicie wyłączyć urządzenie, odłącz wtyczkę zasilania z gniazdka. Odłącz urządzenie, jeżeli nie ma być używane przez dłuższy czas.
2. Podczas burzy z piorunami należy odłączyć główną wtyczkę prądu przemiennego z gniazda. Napięcie gwałtownie wzrasta pod wpływem wyładowań atmosferycznych, co może uszkodzić jednostkę.
3. Jednostki nie należy wystawiać bezpośrednio na promienie słońca lub inne źródła ciepła. Mogłoby to doprowadzić do przegrzania i uszkodzenia urządzenia.
4. Produkt należy chronić przed wilgocią (np. wazony) i nadmiernym ciepłem (np. z kominka) lub urządzeniami wytwarzającymi silne pole elektromagnetyczne. Jeśli urządzenie nie działa prawidłowo, należy odłączyć kabel zasilania ze źródła prądu zmiennego. Produkt nie jest przeznaczony do użytku przemysłowego. Należy go używać jedynie w celu prywatnym. Jeśli produkt lub płyta były przechowywane w niskich temperaturach, może wystąpić kondensacja pary wodnej. W przypadku przewożenia odtwarzacza zimą należy odczekać około 2 godzin przed jego użyciem, aż temperatura jednostki osiągnie wartość pokojową.

5. Baterie użyte w tym produkcie zawierają substancje chemiczne szkodliwe dla środowiska. Nie należy wyrzucać baterii razem z innymi odpadkami gospodarstwa domowego. Nie należy wrzucać baterii do ognia. Nie należy dopuszczać do zwarcia ani do przegrzania baterii, ani nie należy ich rozmontowywać.

PRZESTROGA : W przypadku nieprawidłowego włożenia baterii istnieje niebezpieczeństwo wybuchu. Nowe baterie powinny być tego samego typu.

INFORMACJE O PODRĘCZNIKU UŻYTKOWNIKA

Instrukcja obsługi składa się z dwóch części: prostego dokumentu PODRĘCZNIK UŻYTKOWNIKA oraz szczegółowego PEŁNY PODRĘCZNIK UŻYTKOWNIKA, który można pobrać.



PODRĘCZNIK UŻYTKOWNIKA

Niniejszy podręcznik użytkownika zawiera informacje na temat instrukcji bezpieczeństwa, instalacji, komponentów, połączeń oraz danych technicznych produktu.



PEŁNY PODRĘCZNIK UŻYTKOWNIKA

PEŁNY PODRĘCZNIK UŻYTKOWNIKA jest dostępna w internetowym centrum obsługi klienta firmy Samsung po zeskanowaniu kodu QR. Aby wyświetlić instrukcję obsługi na komputerze lub urządzeniu przenośnym, należy ją pobrać w formacie dokumentu z witryny firmy Samsung. (<http://www.samsung.com/support>)

Konstrukcja i dane techniczne mogą ulec zmianie bez powiadomienia.

SPIS TREŚCI

01	Sprawdzanie Komponentów	2
	Wkładanie baterii przed użyciem pilota (2 baterie typu AA)	2
02	Opis Produktu	3
	Panel przedni / panel górny listwy Soundbar	3
	Panel dolny listwy Soundbar	4
03	Podłączanie Listwy Soundbar	5
	Podłączanie zasilania elektrycznego	5
	Podłączanie listwy Soundbar do głośnika niskotonowego	6
	– Automatyczne połączenie pomiędzy głośnikiem niskotonowym a listwą Soundbar	6
	– Ręczne podłączanie głośnika niskotonowego w przypadku, gdy automatyczne	7
	Podłączanie urządzenia SWA-9100S (do nabycia osobno) do listwy Soundbar	9
04	Podłączanie do Telewizora	11
	Metoda 1. Podłączanie do telewizora za pomocą przewodu	11
	– Podłączanie do telewizora za pomocą cyfrowego przewodu HDMI	11
	– Podłączanie do telewizora za pomocą przewodu optycznego	13
	Metoda 2. Połączenie bezprzewodowe	15
	– Podłączanie do telewizora przez Bluetooth	15
05	Podłączanie do Urządzenia Zewnętrznego	17
	Podłączanie urządzenia zewnętrznego za pomocą przewodu HDMI (możliwość dekodowania i odtwarzania dźwięku w formacie Dolby Atmos)	17
	Podłączanie do telewizora za pomocą przewodu optycznego	18
06	Podłączanie Urządzenia Pamięci USB	19

07	Podłączanie do Urządzenia Przenośnego	20
	Połączenie przez Bluetooth	20
	Korzystanie z funkcji Tap Sound	24
08	Korzystanie z Pilota	25
	Obsługa pilota zdalnego sterowania	25
	Regulacja głośności listwy Soundbar za pomocą pilota telewizora	28
	Używanie ukrytych przycisków (z więcej niż jedną funkcją)	29
	Dane wyjściowe dla różnych trybów efektów dźwiękowych	29
09	Montowanie Wspornika Ściennego	30
	Środki ostrożności przy instalacji	30
	Komponenty montażowe	30
10	Instalacja listwy Soundbar na podstawie telewizora	32
11	Aktualizacja Oprogramowania	33
	Procedura aktualizacji	33
	Jeśli na ekranie nie pojawia się komunikat UPDATE	34
	Resetowanie	34
12	Rozwiązywanie problemów	35
13	Licencji	37
14	Informacja o Licencji Open Source	38
15	Ważne Informacje Dotyczące Obsługi Serwisowej	38
16	Dane Techniczne i Uwagi	39
	Dane techniczne	39

01 SPRAWDZANIE KOMPONENTÓW



- Więcej informacji na temat obsługiwanych źródeł zasilania i zużycia prądu znajduje się na etykiecie umieszczonej na urządzeniu. (Etykieta : Dolna część urządzenia głównego Soundbar)
- W celu zakupu dodatkowych komponentów lub przewodów należy skontaktować się z Centrum Serwisowym firmy Samsung lub Działem Obsługi Klienta firmy Samsung.
- Wygląd akcesoriów może się nieznacznie różnić od powyższych ilustracji.

Wkładanie baterii przed użyciem pilota (2 baterie typu AA)



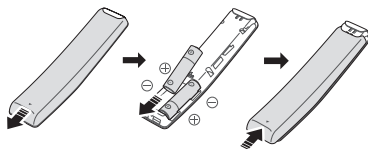

Zsunąć tylną pokrywę w kierunku wskazanym przez strzałkę do momentu jej całkowitego zdjęcia. Włożyć 2 baterie typu AA (1,5 V), prawidłowo orientując ich bieguny. Wsunąć z powrotem tylną pokrywę.

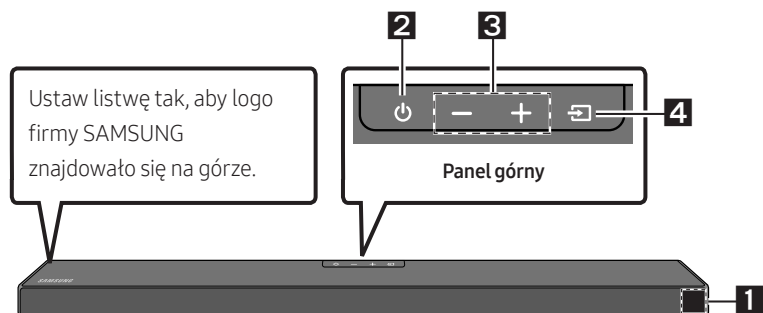

02 OPIS PRODUKTU

Panel przedni / panel górny listwy Soundbar



1	Wyświetlacz Wyświetla stan produktu oraz bieżący tryb.												
2	Przycisk  (Zasilanie) Włączanie i wyłączenie zasilania. <ul style="list-style-type: none">• Funkcja Auto Power Down Urządzenie wyłącza się automatycznie w następujących sytuacjach.<ul style="list-style-type: none">– Tryb D.IN / HDMI / BT / USB: Jeżeli przez 20 minut nie zostanie odebrany żaden sygnał audio.												
3	Przycisk  (Głośność) Regulacja głośności. <ul style="list-style-type: none">• Poziom głośności jest wyświetlany na przednim wyświetlaczu listwy Soundbar podczas regulacji głośności.												
4	Przycisk  (Źródło) Wybór trybu źródła wejścia. <table border="1"><thead><tr><th>Tryb wejścia</th><th>Wyświetlacz</th></tr></thead><tbody><tr><td>Cyfrowe wejście optyczne</td><td>D.IN</td></tr><tr><td>Wejście ARC (HDMI OUT)</td><td>D.IN → TV ARC (Automatyczna konwersja)</td></tr><tr><td>Wejście HDMI</td><td>HDMI</td></tr><tr><td>Tryb BLUETOOTH</td><td>BT</td></tr><tr><td>Tryb USB</td><td>USB</td></tr></tbody></table> <ul style="list-style-type: none">• Aby uruchomić tryb „BT PAIRING”, zmień źródło na tryb „BT”, a następnie naciśnij i przytrzymaj przycisk  (Źródło) przez ponad 5 sekund.	Tryb wejścia	Wyświetlacz	Cyfrowe wejście optyczne	D.IN	Wejście ARC (HDMI OUT)	D.IN → TV ARC (Automatyczna konwersja)	Wejście HDMI	HDMI	Tryb BLUETOOTH	BT	Tryb USB	USB
Tryb wejścia	Wyświetlacz												
Cyfrowe wejście optyczne	D.IN												
Wejście ARC (HDMI OUT)	D.IN → TV ARC (Automatyczna konwersja)												
Wejście HDMI	HDMI												
Tryb BLUETOOTH	BT												
Tryb USB	USB												

- Przy podłączaniu przewodu prądu zmiennego przycisk zasilania zadziała w ciągu od 4 do 6 sekund.
- Po włączeniu zasilania tego urządzenia nastąpi 4-5 sekundowe opóźnienie przed odtworzeniem dźwięku.
- Aby odtwarzać dźwięk tylko z zestawu Soundbar, należy wyłączyć głośniki telewizora w menu Audio Setup telewizora. Należy zapoznać się z instrukcją obsługi telewizora.

Panel dolny listwy Soundbar

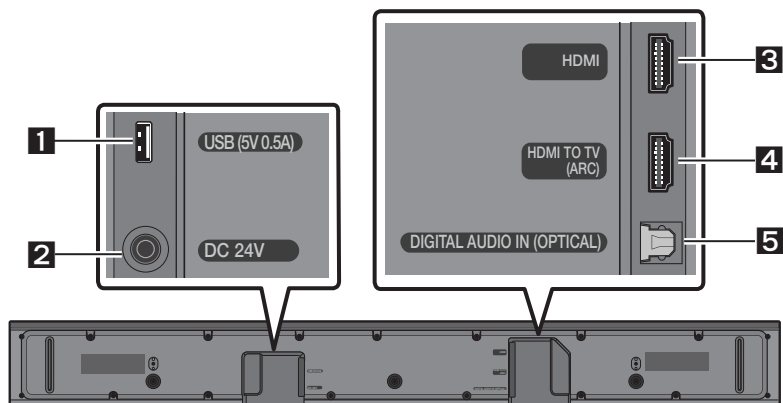

1	USB (5V 0.5A) Można tutaj podłączać urządzenia USB, aby odtwarzać zapisane na nich pliki muzyczne za pomocą listwy Soundbar.
2	DC 24V (Wejście na zasilacz) Służy do podłączenia zasilacza transformatorowego.
3	HDMI Służy do jednoczesnego odbierania sygnałów audio i wideo za pomocą przewodu HDMI. Podłącz do wejścia HDMI urządzenia zewnętrznego.
4	HDMI TO TV (ARC) Służy do podłączenia do gniazda HDMI (ARC) w telewizorze.
5	DIGITAL AUDIO IN (OPTICAL) Służy do podłączenia urządzenia zewnętrznego do cyfrowego wejścia audio (optycznego).

- Podczas odłączania przewodu zasilacza od gniazda ściennego należy trzymać go za wtyczkę. Nie ciągnij za przewód.
- Nie podłączaj tego urządzenia lub innych podzespołów do gniazda prądu zmiennego, dopóki nie zostaną nawiązane połączenia pomiędzy wszystkimi podzespołami.

Podłączanie listwy Soundbar do głośnika niskotonowego

Podłączony głośnik niskotonowy zapewnia wysoką jakość odtwarzania niskich tonów.

Automatyczne połączenie pomiędzy głośnikiem niskotonowym a listwą Soundbar

Po podłączeniu przewodów zasilających i włączeniu zasilania głośnik niskotonowy automatycznie połączy się z listwą Soundbar.

- Po zakończeniu automatycznego parowania włączy się niebieski wskaźnik z tyłu subwoofera.

Diody LED z tyłu głośnika niskotonowego

LED	Stan	Opis	Rozwiązanie
Niebieski	Włączone	Urządzenie podłączono prawidłowo (działa w zwykły sposób)	-
	Dioda miga	Odzyskiwanie połączenia	Sprawdź, czy przewód zasilający jest prawidłowo podłączony do głównej listwy Soundbar lub odczekaj 5 minut. Jeśli kontrolka nie przestanie migać, spróbuj podłączyć głośnik niskotonowy ręcznie. znajdują się na stronie 7.
Czerwony	Włączone	Czuwanie (z wyłączonym urządzeniem głównym Soundbar)	Sprawdź, czy przewód zasilający jest poprawnie podłączony do urządzenia głównego Soundbar.
		Podłączenie nie powiodło się	Podłącz ponownie. Instrukcje dotyczące podłączania ręcznego znajdują się na stronie 7.
Czerwony i niebieski	Dioda miga	Nieprawidłowe działanie	Skontaktuj się z Centrum Serwisowym firmy Samsung — dane kontaktowe znajdują się w niniejszym podręczniku.

Ręczne podłączenie głośnika niskotonowego w przypadku, gdy automatyczne

Przed wykonaniem poniższej procedury podłączenia ręcznego:

- Sprawdzić, czy kable zasilające są prawidłowo podłączone do listwy Soundbar oraz głośnika niskotonowego.
- Upewnić się, że listwa Soundbar jest włączona.

1. Naciśnij i przytrzymaj przycisk **ID SET** z tyłu głośnika niskotonowego przez co najmniej 5 sekund.
 - Czerwony wskaźnik z tyłu głośnika niskotonowego się wyłączy, a niebieski wskaźnik zacznie migać.

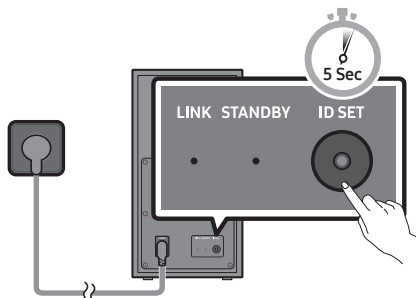

Tylna część głośnika niskotonowego

2. Przytrzymaj przycisk **Góra** na pilocie przez 5 sekund.
 - Na wyświetlaczu listwy Soundbar pojawi się komunikat **ID SET**, który po chwili zniknie.
 - Listwa Soundbar włączy się automatycznie po ustawieniu identyfikatora za pomocą przycisku **ID SET**.

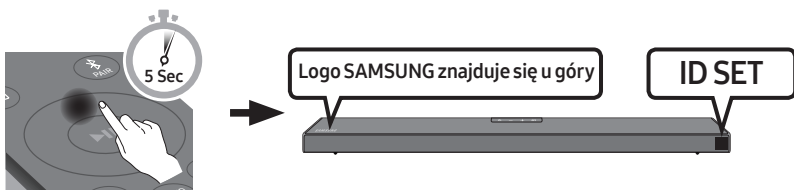

3. Sprawdź, czy kontrolka **LINK** świeci nieprzerwanie na niebiesko (oznacza to, że połączenie zostało zakończone).

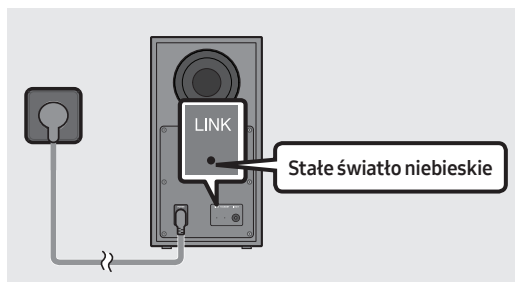

Kontrolka **LINK** przestanie migać, a zacznie świecić nieprzerwanie, gdy pomiędzy listwą Soundbar a bezprzewodowym głośnikiem niskotonowym zostanie nawiązane połączenie.

UWAGI

- Nie podłączaj kabla zasilania tego produktu lub telewizora do gniazda ściennego do momentu, aż zostaną wszystkie połączenia pomiędzy komponentami zostaną nawiązane.
- Przed przeniesieniem lub instalacją produktu należy wyłączyć urządzenie i odłączyć przewód zasilający.
- Jeśli jednostka główna zostanie wyłączona, bezprzewodowy głośnik niskotonowy przejdzie w tryb czuwania, a wskaźnik dioda LED trybu STANDBY z tyłu zamiga kilka razy na niebiesko, po czym zacznie świecić na czerwono.
- W przypadku korzystania z urządzenia używającego tej samej częstotliwości (5,8 GHz) w pobliżu listwy Soundbar, mogą wystąpić zakłócenia powodujące przerywanie dźwięków.
- Maksymalna odległość przesyłu sygnału bezprzewodowego jednostki głównej wynosi ok. 10 metrów, ale może się różnić w zależności od środowiska pracy. Jeśli między jednostką główną a bezprzewodowym głośnikiem niskotonowym znajduje się ściana z betonu zbrojonego lub ściana zawierająca elementy metalowe, działanie systemu może być niemożliwe, ponieważ metal blokuje przesył sygnału bezprzewodowego.

ŚRODKI OSTROŻNOŚCI

- Anteny odbiorcze sygnału bezprzewodowego są wbudowane w bezprzewodowy głośnik niskotonowy. Trzymaj urządzenia z dala od wody i wilgoci.
- W celu zapewnienia optymalnej jakości odsłuchu należy się upewnić, że obszar wokół bezprzewodowego subwoofera i bezprzewodowego modułu odbiornika (sprzedawany oddzielnie) jest wolny od przeszkód mogących wpływać na jego jakość.

Podłączanie urządzenia SWA-9100S (do nabycia osobno) do listwy Soundbar

Aby uzyskać efekt dźwięku przestrzennego, do listwy Soundbar można podłączyć zestaw tylnych głośników bezprzewodowych Samsung (SWA-9100S — do nabycia osobno).

1. Podłącz moduł odbiornika bezprzewodowego do 2 głośników dźwięku przestrzennego.
 - Podczas podłączania przewodu głośnika podłącz przewód rdzenia do głośnika.

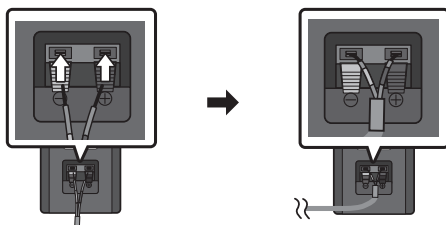

- Przewody głośników są oznaczone kolorami.

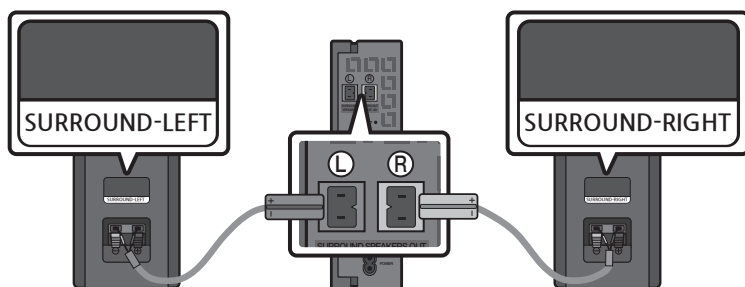

2. Sprawdź, czy moduł odbiornika bezprzewodowego po podłączeniu do gniazda elektrycznego przeszedł w stan oczekiwania.
 - Niebieska dioda LED LINK na module odbiornika bezprzewodowego zacznie migać. Jeśli dioda LED nie miga, naciśnij długopisem przycisk **ID SET** w tylnej części modułu odbiornika bezprzewodowego i przytrzymaj go przez 5–6 sekund, aż dioda LED LINK zacznie migać (na niebiesko). Więcej informacji na temat diody LED zawiera instrukcja obsługi modelu SWA-9100S.

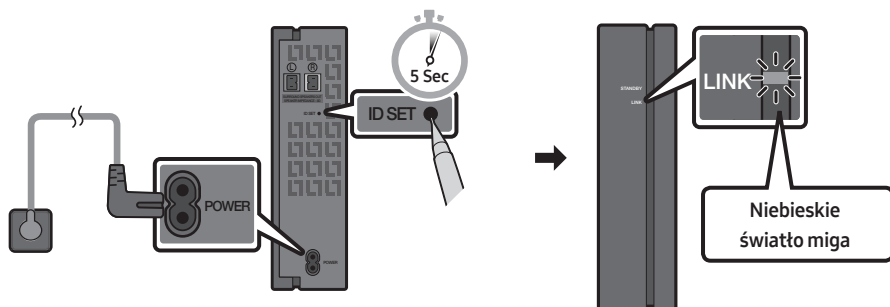

3. Przytrzymaj przycisk **Góra** na pilocie przez 5 sekund.
 - Na wyświetlaczu listwy Soundbar pojawi się komunikat **ID SET**, który po chwili zniknie.
 - Listwa Soundbar włączy się automatycznie po ustawieniu identyfikatora za pomocą przycisku **ID SET**.

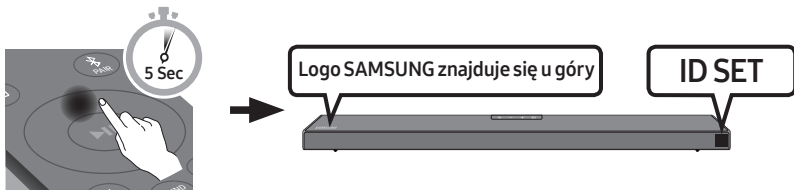

⚠ PRZESTROGA

- Jeśli listwa Soundbar odtwarza muzykę w chwili łączenia z urządzeniem SWA-9100S, głośnik niskotonowy może przerywać w trakcie finalizowania połączenia.
4. Sprawdź, czy kontrolka LINK świeci nieprzerwanie na niebiesko (oznacza to, że połączenie zostało zakończone).

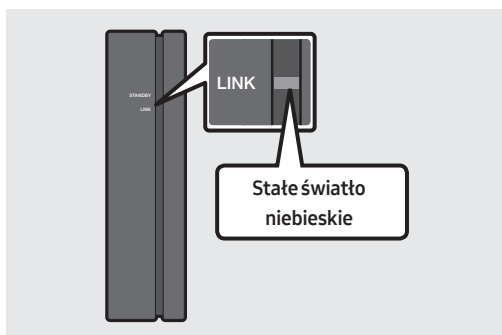

Kontrolka LINK przestanie migać, a zacznie świecić nieprzerwanie, gdy pomiędzy listwą Soundbar a modułem bezprzewodowego odbiornika zostanie nawiązane.

5. Jeśli urządzenie SWA-9100S nie zostanie połączone, powtórz czynności z punktu 2.

04 PODŁĄCZANIE DO TELEWIZORA

Odtwarzanie dźwięków telewizora z listwy za pomocą połączeń przewodowych lub bezprzewodowych.

- Po podłączeniu listwy Soundbar do wybranego telewizora Samsung można nią sterować za pomocą pilota do telewizora.
 - Ta funkcja jest obsługiwana przez telewizory Samsung Smart wyprodukowane w roku 2017 i później, obsługujące łączność Bluetooth po podłączeniu listwy Soundbar do telewizora za pomocą kabla optycznego.
 - Ta funkcja pozwala również na używanie menu telewizora do regulacji dźwięku i różnych ustawień, a także do regulowania poziomu głośności oraz wyciszenia systemu.

Metoda 1. Podłączanie do telewizora za pomocą przewodu

Podłączanie do telewizora za pomocą cyfrowego przewodu HDMI

! PRZESTROGA

- W przypadku podłączenia przewodu HDMI i przewodu optycznego sygnał HDMI jest odbierany w pierwszej kolejności.
- Aby podłączyć telewizor i listwę Soundbar za pomocą przewodu HDMI, należy skorzystać ze złączy z oznaczeniem ARC. W przeciwnym razie dźwięk z telewizora może nie być odtwarzany.
- Zalecany przewód to **High-Speed HDMI Cable with Ethernet**.

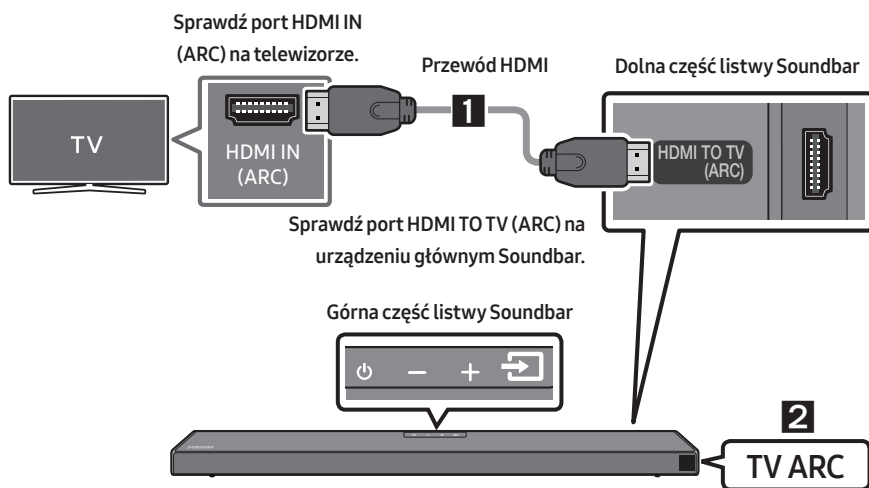

1. Podłącz przewód HDMI do włączonego systemu Soundbar oraz do telewizora, jak pokazano na rysunku.
2. Na wyświetlaczu urządzenia głównego Soundbar pojawi się komunikat „TV ARC” i system rozpocznie odtwarzanie dźwięku telewizora.

- Jeśli dźwięk telewizora jest niesłyszalny, nacisnąć przycisk  (**Źródło**) na pilocie lub w górnej części listwy Soundbar, aby przełączyć na tryb „**D.IN**”. Na wyświetlaczu pojawią się kolejno komunikaty „**D.IN**” i „**TV ARC**”, i rozpocznie się odtwarzanie dźwięku telewizora.
- Jeśli informacja „**TV ARC**” nie pojawia się na wyświetlaczu urządzenia głównego Soundbar, sprawdź, czy przewód HDMI jest podłączony do właściwego portu.
- Poziom głośności systemu Soundbar można regulować za pomocą przycisków regulacji głośności na pilocie od telewizora.

UWAGI

- Interfejs HDMI umożliwia cyfrową transmisję obrazu i dźwięku za pośrednictwem jednego złącza.
- Jeśli telewizor jest wyposażony w port ARC, podłącz kabel HDMI do portu HDMI IN (ARC).
- Zalecamy skorzystanie z bezrdzeniowego kabla HDMI. Jeśli używasz kabla rdzeniowego, jego średnica nie powinna być większa niż 14 mm.
- Ta funkcja nie jest dostępna, jeśli kabel HDMI nie obsługuje ARC.
- W przypadku, gdy przesyłanie sygnałów odbywa się w standardzie Dolby Digital, a dla opcji „Format sygnału audio na wyjściu cyfrowym” wybrano ustawienie PCM, zaleca się zmianę tego ustawienia na Dolby Digital. Zmiana tego ustawienia zapewnia lepszą jakość dźwięku. (W zależności od marki telewizora w jego menu zamiast nazw Dolby Digital i PCM mogą pojawić się inne nazwy.)

Podłączanie do telewizora za pomocą przewodu optycznego

Lista kontrolna wstępnego podłączenia

- W przypadku podłączenia przewodu HDMI i przewodu optycznego sygnał HDMI jest odbierany w pierwszej kolejności.
- Jeśli używany jest przewód optyczny, a złącza są zakryte, należy zdjąć osłony.

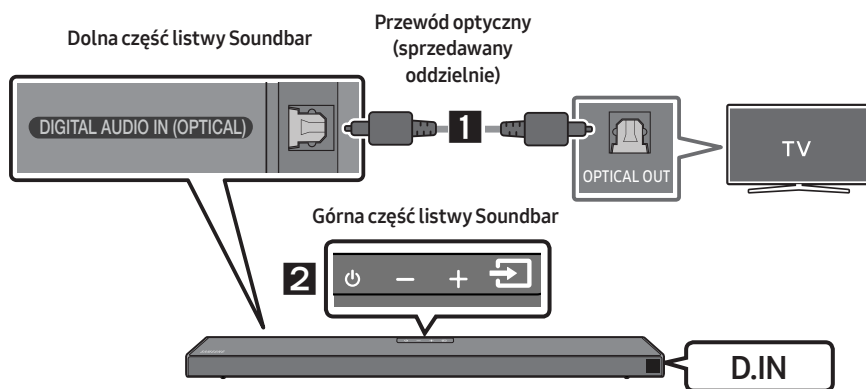

1. Połącz gniazdo **DIGITAL AUDIO IN (OPTICAL)** na listwie Soundbar z gniazdem wyjścia optycznego OPTICAL OUT na telewizorze za pomocą cyfrowego przewodu optycznego (sprzedawany oddzielnie).
2. Naciśnij przycisk  (**Źródło**) na panelu górnym albo na pilocie i wybierz tryb „D.IN”.

Używanie funkcji Q-Symphony

Funkcja Q-Symphony pozwala zsynchronizować listwę Soundbar i telewizor Samsung tak, aby dźwięk był emitowany z obu urządzeń, co zapewni optymalny efekt dźwięku przestrzennego. Po podłączeniu listwy Soundbar menu „**TV+Soundbar**” pojawi się w menu **Wyjście dźwięku** telewizora. Wybrać odpowiednie menu.

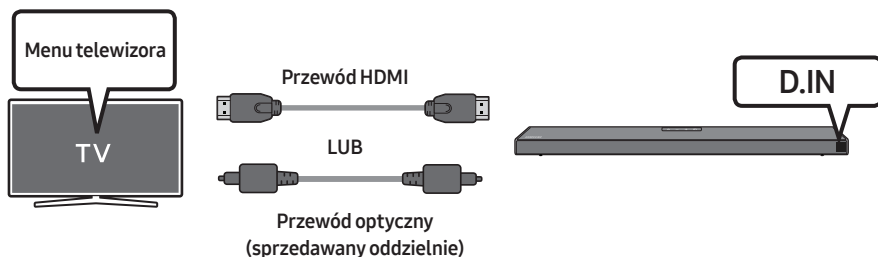

- Przykład menu telewizora: **TV + [AV] Soundbar Nazwa modelu [HDMI]**

UWAGI

- Może działać w zależności od kodeka obsługiwane przez telewizor.
- Ta funkcja jest obsługiwana tylko wtedy, gdy podłączony jest kabel HDMI lub kabel optyczny (sprzedawany oddzielnie).
- Ta funkcja jest dostępna w przypadku telewizorów Samsung, które trafiły na rynek w 2020 roku lub później, i niektórych modeli głośnika Soundbar.

Metoda 2. Połączenie bezprzewodowe

Podłączanie do telewizora przez Bluetooth

Jeśli system Soundbar jest podłączony do telewizora przez Bluetooth, można cieszyć się dźwiękiem stereo bez obawy o płączące się kable.

- Do systemu Soundbar można podłączyć jednocześnie tylko jeden telewizor.

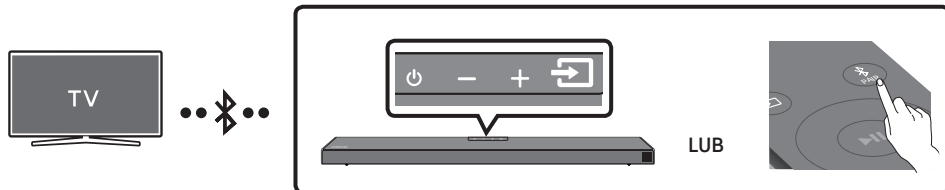

Podłączenie początkowe

1. Naciśnij przycisk **PAIR** na pilocie zdalnego sterowania, aby przejść do trybu „**BT PAIRING**”.
(LUB)
 - a. Nacisnąć przycisk **Źródło** na panelu górnym i wybrać tryb „**BT**”.
Tryb „**BT**” po kilku sekundach zmienia się automatycznie na „**BT PAIRING**” albo zmienia się na „**BT READY**”, jeśli wykryto istniejące połączenie.
 - b. Jeśli pojawi się napis „**BT READY**” naciśnięć i przytrzymać przycisk **Źródło** na panelu górnym listwy Soundbar przez ponad 5 sekund, aby wyświetlić komunikat „**BT PAIRING**”.
2. W menu telewizora wybierz tryb Bluetooth. (Więcej informacji zawiera podręcznik użytkownika telewizora).
3. Z listy wyświetlanej na ekranie telewizora wybierz ustawienie „**[AV] Samsung Soundbar Q6A-Series**”. Dostępny system Soundbar jest wskazany na liście dostępnych urządzeń Bluetooth telewizora wraz z komunikatem „**Need Pairing**” lub „**Paired**”. Aby połączyć się z systemem Soundbar, należy wybrać komunikat i nawiązać połączenie.
 - Po nawiązaniu połączenia systemu z telewizorem, na przednim wyświetlaczu listwy Soundbar pojawią się komunikaty **[Nazwa telewizora] → „BT”**.
4. Od teraz można odtwarzać dźwięk z telewizora na systemie Soundbar.

Jeśli nie udało się połączyć urządzenia

- Jeśli poprzednio podłączony system Soundbar (np. „**[AV] Samsung Soundbar Q6A-Series**”) pojawia się na liście, należy go usunąć.
- Następnie powtórz czynności z punktu od 1 do 3.

UWAGA



- Po pierwszorazowym połączeniu listwy Soundbar z telewizorem ponowne nawiązanie połączenia odbywa się za pomocą trybu „**BT READY**”.

Odłączanie urządzenia Soundbar od telewizora

Nacisnąć przycisk  (**Źródło**) na panelu górnym albo na pilocie i wybrać tryb inny niż „BT”.

- Odłączanie może trochę potrwać, gdyż telewizor musi otrzymać odpowiedź od urządzenia Soundbar. (Czas oczekiwania może się różnić w zależności od modelu telewizora).
- Aby wyłączyć funkcję automatycznego łączenia przez Bluetooth listwy Soundbar z telewizorem, przytrzymaj przycisk **Lewo** na pilocie zdalnego sterowania przez 5 sekund. Listwa Soundbar musi być wtedy w trybie „BT READY”. (Przełącz ją z Wł. na Wył.)

Jaka jest różnica między trybem BT READY a BT PAIRING?

- **BT READY** : Ten tryb umożliwia wyszukiwanie wcześniej połączonych telewizorów lub połączenie z listwą Soundbar wcześniej połączonego urządzenia przenośnego.
- **BT PAIRING** : W tym trybie możesz połączyć listwę Soundbar z nowym urządzeniem. (Nacisnąć przycisk  **PAIR** na pilocie lub nacisnąć i przytrzymać przycisk  (**Źródło**) na górnej części listwy Soundbar przez ponad 5 sekund, gdy listwa Soundbar jest w trybie „BT”.)

UWAGI

- Jeśli podczas podłączania urządzenia Bluetooth wyświetli się żądanie wprowadzenia kodu PIN, wprowadź <0000>.
- W trybie połączenia Bluetooth połączenie Bluetooth zostanie utracone, jeśli odległość pomiędzy systemem Soundbar a urządzeniem Bluetooth przekroczy 10 metrów.
- System Soundbar wyłącza się automatycznie po 20 minutach w stanie gotowości.
- System Soundbar może nieprawidłowo wykonać operację wyszukiwania lub połączenia Bluetooth w następujących przypadkach:
 - Jeżeli wokół systemu Soundbar występuje silne pole elektryczne.
 - Jeśli dwa lub więcej urządzeń Bluetooth zostanie sparowanych jednocześnie z listwą Soundbar.
 - Jeżeli urządzenie Bluetooth jest wyłączone, nie znajduje się na odpowiednim miejscu lub działa nieprawidłowo.
- Urządzenia elektroniczne mogą powodować zakłócenia sygnału radiowego. Urządzenia generujące fale elektromagnetyczne, takie jak kuchenki mikrofalowe, bezprzewodowe urządzenia LAN itp., nie mogą znajdować się w pobliżu urządzenia głównego Soundbar.

05 PODŁĄCZANIE DO URZĄDZENIA ZEWNĘTRZNEGO

Podłączyć zewnętrzne urządzenie za pomocą przewodu lub połączenia Bluetooth, aby odtworzyć dźwięk z zewnętrznego urządzenia przez listwę Soundbar.

Podłączanie urządzenia zewnętrznego za pomocą przewodu HDMI (możliwość dekodowania i odtwarzania dźwięku w formacie Dolby Atmos)

Lista kontrolna wstępnego podłączenia

- Funkcje Dolby Atmos® i DTS:X są obsługiwane wyłącznie w trybie HDMI.
- Jeśli w opcjach sygnału wyjściowego audio dostępna jest opcja Wtórny sygnał audio, upewnij się, że wybrano dla niej ustawienie Wył.
- Upewnij się, że treść obsługuje technologię Dolby Atmos®.

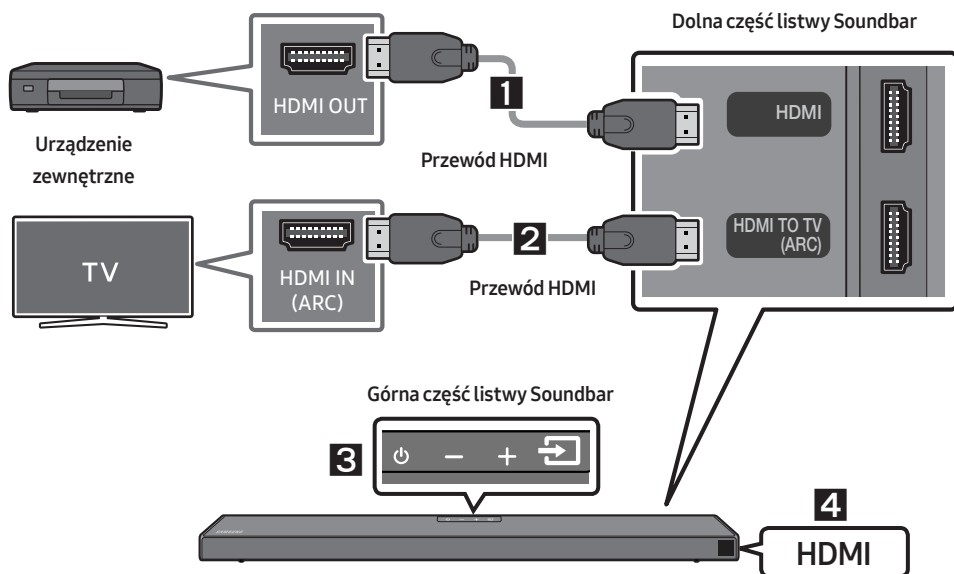

1. Podłącz przewód HDMI do portu **HDMI** na tylnej stronie produktu oraz do portu HDMI OUT urządzenia cyfrowego.
2. Podłącz przewód HDMI do portu **HDMI TO TV (ARC)** na tylnej stronie produktu oraz do portu HDMI IN telewizora.
3. Nacisnąć przycisk  (**Źródło**) na panelu górnym albo na pilocie, a następnie wybrać tryb „HDMI”.
4. Tryb „HDMI” wyświetli się na panelu wyświetlacza listwy Soundbar, a urządzenie zacznie odtwarzać dźwięk.

UWAGI

- **Podczas korzystania z funkcji Dolby Atmos®:** Jeśli źródłem sygnału jest system Dolby Atmos®, sygnał wyjściowy obsługuje kanały 5.1.2.
- Po aktywowaniu funkcji Dolby Atmos® na wyświetlaczu przednim wyświetli się komunikat „**DOLBY ATMOS®**”.
- **Konfigurowanie funkcji Dolby Atmos® w odtwarzaczu BD lub innym urządzeniu.**
Otworzyć opcje sygnału wyjściowego audio w menu ustawień odtwarzacza BD lub innego urządzenia i upewnić się, że wyłączone jest kodowanie strumienia bitów. Na przykład w odtwarzaczu BD firmy Samsung należy przejść do sekcji Menu główne → Dźwięk → Wyjście cyfrowe i wybrać opcję Strumień bitów (nieprzetworzony).

Specyfikacja obsługiwanych sygnałów UHD (3840 x 2160p)

Liczba klatek na sekundę (kl./s)	Głębokość barw	RGB 4:4:4	YCbCr 4:4:4	YCbCr 4:2:2	YCbCr 4:2:0
< 60	8 bitów	o	o	o	o
	10 bitów	-	-	o	o
	12 bitów	-	-	o	o
120	8 bitów	-	-	-	-
	10 bitów	-	-	-	-

- Podana specyfikacja może się różnić w zależności od podłączonego urządzenia zewnętrznego lub warunków używania.

Podłączanie do telewizora za pomocą przewodu optycznego

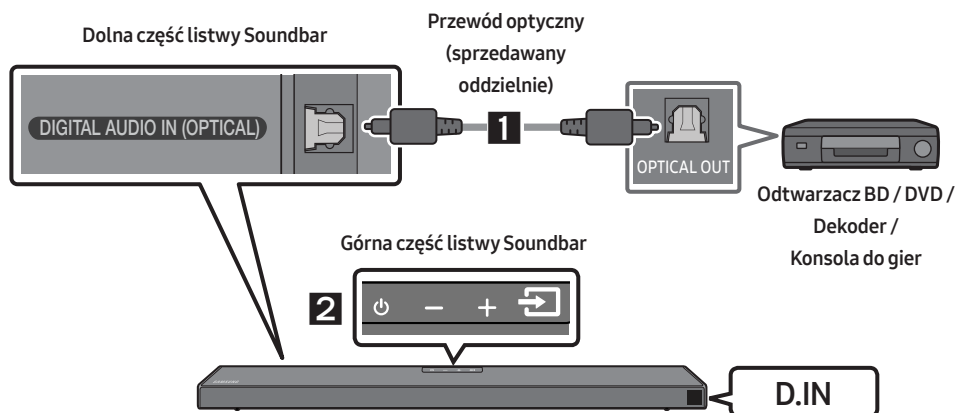

1. Połącz gniazdo **DIGITAL AUDIO IN (OPTICAL)** na urządzeniu głównym z gniazdem wyjścia optycznego OPTICAL OUT na urządzeniu źródłowym za pomocą cyfrowego przewodu optycznego (sprzedawany oddzielnie).
2. Wybrać tryb „**D.IN**” poprzez naciśnięcie przycisku  (**Źródło**) na panelu górnym lub na pilocie.

06 PODŁĄCZANIE URZĄDZENIA PAMIĘCI USB

System Soundbar może odtwarzać pliki muzyczne znajdujące się na urządzeniach pamięci masowej.

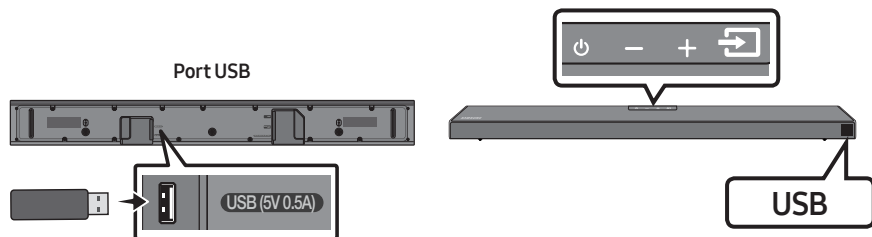

1. Podłączyć urządzenie USB do portu USB na spodzie produktu.
2. Nacisnąć przycisk  (**Źródło**) na panelu górnym albo na pilocie, a następnie wybrać tryb „**USB**”.
3. Na wyświetlaczu pojawi się komunikat „**USB**”.
4. Za pomocą systemu Soundbar można teraz odtwarzać pliki muzyczne zapisane na urządzeniach pamięci masowej.
 - System Soundbar wyłączy się automatycznie (Auto Power Down), jeżeli przez ponad 20 minut nie zostanie podłączone żadne urządzenie USB.

Lista zgodności

Rozszerzenie	Kodek	Częstotliwość próbkowania	Szybkość transmisji
*.mp3	MPEG1 Layer2	32 kHz ~ 48 kHz	32 ~ 320 kb/s
	MPEG1 Layer3	32 kHz ~ 48 kHz	32 ~ 320 kb/s
	MPEG2 Layer3	16 kHz ~ 24 kHz	8 ~ 160 kb/s
	MPEG2.5 Layer3	8 kHz ~ 12 kHz	8 ~ 160 kb/s
*.wma	WMA7/8/9 (tylko dźwięk)	32 kHz ~ 48 kHz	32 ~ 320 kb/s
*.ogg	Vorbis	32 kHz ~ 48 kHz	45 ~ 500 kb/s
*.aac *.m4a *.mp4	AAC-LC (MPEG2/MPEG4 tylko dźwięk)	32 kHz ~ 48 kHz	32 ~ 320 kb/s
*.wav	LPCM	32 kHz ~ 192 kHz	1024 ~ 9216 kb/s
*.flac	FLAC	32 kHz ~ 192 kHz	162 ~ 8100 kb/s
*.aiff	AIFF	32 kHz ~ 192 kHz	1024 ~ 9216 kb/s

- Jeżeli na urządzeniu USB zapisanych jest zbyt wiele folderów (około 200) i plików (około 2000), uzyskanie dostępu do nich i odtworzenie ich przez głośnik Soundbar może zająć trochę czasu.

07 PODŁĄCZANIE DO URZĄDZENIA PRZENOŚNEGO

Połączenie przez Bluetooth

Jeśli urządzenie przenośne jest podłączone do systemu Soundbar za pośrednictwem standardu Bluetooth, można cieszyć się dźwiękiem stereo bez obawy o płączące się kable.

- Połączenie jest ograniczone do jednego telewizora lub dwóch urządzeń Bluetooth jednocześnie.

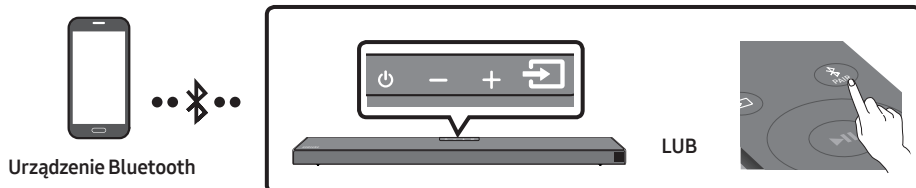

Podłączenie początkowe

1. Naciśnij przycisk **PAIR** na pilocie zdalnego sterowania, aby przejść do trybu „**BT PAIRING**” .
(LUB)
 - a. Nacisnąć przycisk **Źródło** na panelu górnym i wybrać tryb „**BT**” .
Tryb „**BT**” po kilku sekundach zmienia się automatycznie na „**BT PAIRING**” albo zmienia się na „**BT READY**”, jeśli wykryto istniejące połączenie.
 - b. Jeśli pojawi się napis „**BT READY**” nacisnąć i przytrzymać przycisk **Źródło** na panelu górnym listwy Soundbar przez ponad 5 sekund, aby wyświetlić komunikat „**BT PAIRING**”.
2. Wybierz opcję „**[AV] Samsung Soundbar Q6A-Series**” z listy.
 - Po podłączeniu systemu Soundbar do urządzenia Bluetooth na przednim wyświetlaczu pojawią się komunikaty **[Nazwa urządzenia Bluetooth]** → „**BT**”.
3. Na systemie Soundbar można teraz odtwarzać pliki muzyczne z urządzenia połączonego przez Bluetooth.



Jeśli nie udało się połączyć urządzenia

- Jeśli poprzednio podłączony system Soundbar (np. „**[AV] Samsung Soundbar Q6A-Series**”) pojawia się na liście, należy go usunąć.
- Następnie powtórz kroki 1 i 2.

UWAGA

- Po pierwszorazowym połączeniu listwy Soundbar z urządzenia przenośnego ponowne nawiązanie połączenia odbywa się za pomocą trybu „**BT READY**”.

Jaka jest różnica między trybem BT READY a BT PAIRING?

- **BT READY** : Ten tryb umożliwia wyszukiwanie wcześniej połączonych telewizorów lub połączenie z listwą Soundbar wcześniej połączonego urządzenia przenośnego.
- **BT PAIRING** : W tym trybie możesz połączyć listwę Soundbar z nowym urządzeniem. (Nacisnąć przycisk  **PAIR** na pilocie lub nacisnąć i przytrzymać przycisk  (**Źródło**) na górnej części listwy Soundbar przez ponad 5 sekund, gdy listwa Soundbar jest w trybie „**BT**“.)

UWAGI

- Jeśli podczas podłączania urządzenia Bluetooth wyświetli się żądanie wprowadzenia kodu PIN, wprowadź <0000>.
- W trybie połączenia Bluetooth połączenie Bluetooth zostanie utracone, jeśli odległość pomiędzy systemem Soundbar a urządzeniem Bluetooth przekroczy 10 metrów.
- System Soundbar wyłącza się automatycznie po 20 minutach w stanie gotowości.
- System Soundbar może nieprawidłowo wykonać operację wyszukiwania lub połączenia Bluetooth w następujących przypadkach:
 - Jeżeli wokół systemu Soundbar występuje silne pole elektryczne.
 - Jeżeli kilka urządzeń Bluetooth jest jednocześnie skojarzonych z systemem Soundbar.
 - Jeżeli urządzenie Bluetooth jest wyłączone, nie znajduje się na odpowiednim miejscu lub działa nieprawidłowo.
- Urządzenia elektroniczne mogą powodować zakłócenia sygnału radiowego. Urządzenia generujące fale elektromagnetyczne, takie jak kuchenki mikrofalowe, bezprzewodowe urządzenia LAN itp., nie mogą znajdować się w pobliżu urządzenia głównego Soundbar.
- Zestaw Soundbar obsługuje dane SBC (44,1 kHz, 48 kHz).
- Należy podłączać tylko urządzenia Bluetooth obsługujące funkcję A2DP (AV).
- Nie można podłączać zestawu Soundbar do urządzenia Bluetooth, obsługującego tylko funkcję HF (Hands Free).
- Po skojarzeniu listwy Soundbar z urządzeniem Bluetooth wybranie opcji „**[AV] Samsung Soundbar Q6A-Series**” z listy zeskanowanych urządzeń spowoduje automatyczne przełączenie listwy Soundbar w tryb „**BT**”.
 - Dostępne wtedy, gdy zestaw Soundbar znajduje się na liście urządzeń połączonych z urządzeniem Bluetooth. (Urządzenie Bluetooth i zestaw Soundbar muszą być wcześniej co najmniej raz połączone).
- Zestaw Soundbar zostanie wyświetlony na liście wyszukiwanych urządzeń urządzenia Bluetooth tylko wtedy, gdy na zestawie Soundbar wyświetlony jest komunikat „**BT READY**”.

Włączanie Bluetooth Power (SOUND MODE)

Jeżeli uprzednio sparowane urządzenie Bluetooth spróbuje się połączyć z listwą Soundbar, kiedy funkcja Bluetooth Power jest włączona, a listwa Soundbar jest wyłączona, wówczas listwa Soundbar automatycznie się włączy.

1. Naciśnij i przytrzymaj przycisk **SOUND MODE** na pilocie przez co najmniej 5 sekund, gdy listwa Soundbar jest włączona.
2. Na wyświetlaczu listwy Soundbar pojawi się komunikat „**ON-BLUETOOTH POWER**”.

Odłączanie urządzenia Bluetooth od listwy Soundbar

Urządzenia Bluetooth można odłączyć od systemu Soundbar. Aby zapoznać się z instrukcją, należy przeczytać podręcznik użytkownika urządzenia Bluetooth.

- System Soundbar zostanie odłączony.
- Po odłączeniu systemu Soundbar od urządzenia Bluetooth na przednim wyświetlaczu listwy Soundbar pojawi się komunikat „**BT DISCONNECTED**”.

Odłączanie systemu Soundbar od urządzenia Bluetooth

Nacisnąć przycisk  (Źródło) na panelu górnym albo na pilocie i wybrać tryb inny niż „BT”.

- Odłączanie może trochę potrwać, gdyż urządzenie Bluetooth musi otrzymać odpowiedź od urządzenia Soundbar. (Czas odłączania może się różnić w zależności od urządzenia Bluetooth).
- Po odłączeniu systemu Soundbar od urządzenia Bluetooth na przednim wyświetlaczu listwy Soundbar pojawi się komunikat „**BT DISCONNECTED**”.

UWAGI

- W trybie połączenia Bluetooth połączenie Bluetooth może zostać utracone, jeśli odstęp pomiędzy systemem Soundbar a urządzeniem Bluetooth przekracza odległość 10 m.
- System Soundbar wyłącza się automatycznie po 20 minutach w trybie gotowości.

Więcej informacji o połączeniu Bluetooth

Bluetooth to technologia umożliwiająca urządzeniom posiadającym funkcję Bluetooth łatwą interakcję ze sobą za pomocą bezprzewodowego połączenia o krótkim zasięgu.

- Urządzenia Bluetooth mogą powodować szum lub nieprawidłowe działanie, w zależności od sposobu użycia, jeżeli:
 - Część urządzenia jest w kontakcie z systemem odbioru/transmisji urządzenia Bluetooth lub systemu Soundbar.
 - Z powodu wahań pola elektrycznego powstałych na skutek przeszkód takich jak ściany, narożniki lub ścianki działowe.
 - W przypadku narażenia urządzenia na zakłócenia elektryczne pochodzące od urządzeń korzystających z tej samej częstotliwości, takich jak sprzęt medyczny, kuchenki mikrofalowe lub urządzenie bezprzewodowe LAN.
- System Soundbar należy kojarzyć z urządzeniem Bluetooth zachowując niewielką odległość pomiędzy nimi.
- Im większa odległość pomiędzy systemem Soundbar a urządzeniem Bluetooth, tym gorsza jakość. Jeżeli odległość przekroczy zasięg roboczy Bluetooth, nastąpi utrata połączenia.
- W obszarach słabego odbioru łączność Bluetooth może nie działać poprawnie.
- Połączenie Bluetooth działa tylko w pobliżu zestawu. Połączenie zostaje automatycznie przerwane w przypadku odległości przekraczającej ten zasięg. Nawet w tym zasięgu jakość dźwięku może ulec pogorszeniu z powodu przeszkód takich jak ściany lub drzwi.
- To urządzenie bezprzewodowe może powodować zakłócenia elektryczne podczas pracy.

Połączenie Bluetooth Multi

Listwa Soundbar może być jednocześnie połączona z 2 urządzeniami Bluetooth.

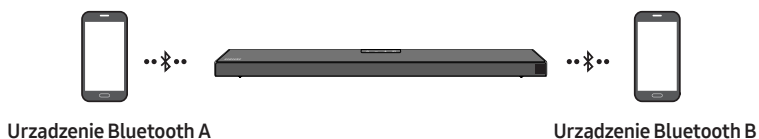

1. Podłączyć listwę Soundbar do maksymalnie dwóch urządzeń Bluetooth. (Patrz strona 20)
2. Muzyka odtwarzana jest z jednego z podłączonych urządzeń Bluetooth, gdy podłączone są dwa urządzenia.
3. Jeśli muzyka jest odtwarzana z urządzenia Bluetooth „B” podczas odtwarzania z urządzenia „A”, muzyka zacznie być odtwarzana na urządzeniu „B” i automatycznie zatrzymana/wstrzymana na urządzeniu „A”.
4. W wersjach starszych niż AVRCP V1.4 czas przełączania urządzenia odtwarzającego muzykę może być opóźniony.

UWAGI

- Urządzenie można przełączyć za pomocą powiadomienia lub alarmu na niektórych urządzeniach.
- Niektóre urządzenia nie obsługują wielu połączeń Bluetooth.
- Tryb „**BT PAIRING**” zostaje zatrzymany, jeśli w ciągu 3 minut żadne urządzenie nie zostanie sparowane.
- Przełączanie urządzeń może zająć w niektórych aplikacjach do 7 sekund.
- Przy próbie podłączenia trzeciego urządzenia Bluetooth urządzenia A lub B się rozłączą. (Urządzenie, które obecnie nie odtwarza, zostanie odłączone).
- Jednocześnie podłączyć można tylko jeden telewizor firmy Samsung lub 2 urządzenia Bluetooth.
- Listwa Soundbar zostanie odłączona od urządzeń Bluetooth, gdy otrzyma żądanie połączenia z telewizora Samsung.

Korzystanie z funkcji Tap Sound

Dotknij głośnika Soundbar urządzeniem mobilnym, aby odtwarzać dźwięk z urządzenia mobilnego za pomocą głośnika Soundbar.

- W zależności od urządzenia mobilnego funkcja ta może nie być obsługiwana.
- Funkcja ta jest kompatybilna wyłącznie z urządzeniami mobilnymi firmy Samsung z systemem Android w wersji 8.1 lub nowszej.

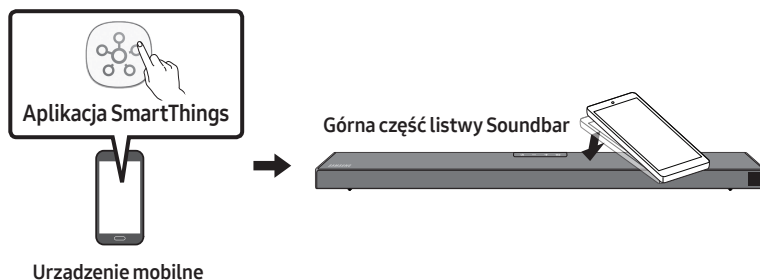

1. Włączyć funkcję **Tap Sound** na urządzeniu mobilnym.
 - Informacje na temat włączania tej funkcji zawiera punkt „**Włączanie funkcji Tap Sound**” poniżej.
2. Dotknąć listwy Soundbar urządzeniem mobilnym. Wybrać „**Rozpocznij teraz**” w wyświetlonym oknie komunikatu.

Między urządzeniem mobilnym i listwą Soundbar zostanie nawiązanie połączenie Bluetooth.
3. Odtwarzaj dźwięk z urządzenia mobilnego za pomocą głośnika Soundbar.
 - Funkcja ta pozwala nawiązać połączenie Bluetooth między urządzeniem mobilnym i listwą Soundbar po wykryciu drgań występujących, gdy urządzenie styka się z listwą Soundbar.
 - Nie dotykać urządzeniem mobilnym ostrej krawędzi listwy Soundbar. Może dojść do zarysowania lub uszkodzenia listwy Soundbar lub urządzenia mobilnego.
 - Zaleca się, aby urządzenie mobilne znajdowało się w etui. Lekko dotknąć szerokiego obszaru w górnej części listwy Soundbar; nie używać nadmiernej siły.
 - Aby użyć tej funkcji, zaktualizować aplikację **SmartThings** do najnowszej wersji.

W zależności od wersji aplikacji funkcja ta może nie być obsługiwana.

Włączanie funkcji Tap Sound

W aplikacji **SmartThings** włączyć funkcję **Tap View, Tap Sound**.

1. Uruchomić aplikację **SmartThings** w urządzeniu mobilnym.
2. Wybrać (☰ → ⚙️) na ekranie aplikacji **SmartThings** wyświetlonym w urządzeniu mobilnym.
3. Wybrać ustawienie Wł. dla funkcji „**Tap View, Tap Sound**”, aby umożliwić działanie tej funkcji, gdy urządzenie mobilne znajdzie się w pobliżu listwy Soundbar.





UWAGI



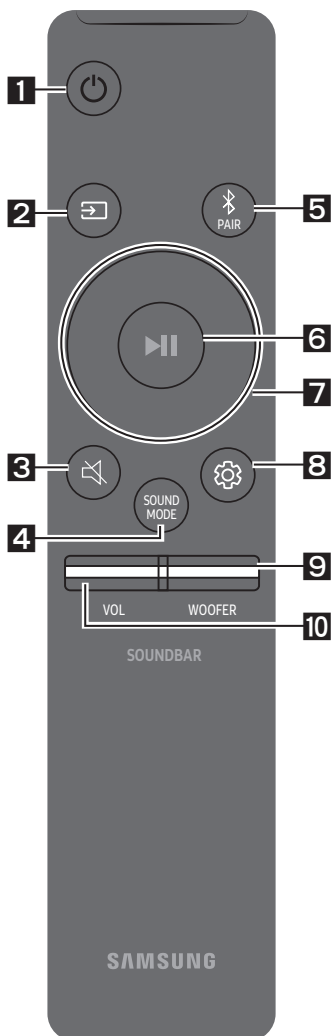



- Jeśli w urządzeniu mobilnym włączony jest tryb oszczędzania energii, funkcja **Tap Sound** nie działa.
- Funkcja **Tap Sound** może nie działać, jeśli w pobliżu listwy Soundbar będą znajdować się urządzenia powodujące zakłócenia komunikacji radiowej, takie jak urządzenia elektryczne. Umieścić urządzenia, które mogą powodować zakłócenia komunikacji radiowej, w odpowiedniej odległości od listwy Soundbar.







08 KORZYSTANIE Z PILOTA

Obsługa pilota zdalnego sterowania

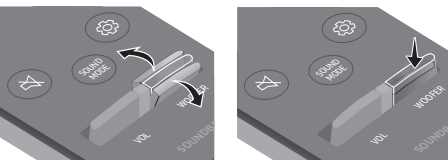

1	 Zasilanie	Włącza i wyłącza system Soundbar.
2	 Źródło	Naciśnij, aby wybrać źródło podłączone do systemu Soundbar.
3	 Wycisz	Naciśnij przycisk  (Wycisz), aby włączyć wyciszenie. Naciśnij go ponownie, aby wyłączyć wyciszenie.
4	 SOUND MODE	Naciśnij, aby przejść między dostępnymi trybami dźwięku: SURROUND SOUND , GAME PRO , ADAPTIVE SOUND lub STANDARD . <ul style="list-style-type: none">– SURROUND SOUND Zapewnia szersze pole akustyczne niż ustawienia standardowe.– GAME PRO Zapewnia stereoskopowy dźwięk, który zapewnia lepsze wrażenia podczas gry.– ADAPTIVE SOUND Analizuje zawartość w czasie rzeczywistym i automatycznie zapewnia optymalne pole akustyczne w oparciu o cechy sygnału.– STANDARD Oryginalny dźwięk.• DRC (Dynamic Range Control) Umożliwia dynamiczne sterowanie brzmieniem dźwięku w standardzie Dolby Digital. Aby włączyć lub wyłączyć funkcję DRC (dynamiczne sterowanie brzmieniem), naciśnij i przytrzymaj przycisk SOUND MODE przez ponad 5 sekund, gdy głośnik Soundbar jest wyłączony. Gdy włączona jest funkcja DRC, redukowane są głośne dźwięki (dźwięk może być zniekształcony).

	<ul style="list-style-type: none"> • Bluetooth Power Ta funkcja automatycznie włącza listwę Soundbar po otrzymaniu żądania połączenia z wcześniej połączanego telewizora albo urządzenia Bluetooth. Domyślnie ta funkcja jest włączona. <ul style="list-style-type: none"> – Naciśnij i przytrzymaj przycisk SOUND MODE przez co najmniej 5 sekund, by wyłączyć funkcję Bluetooth Power.
<p>5</p>  <p>Bluetooth PAIR</p>	<p>Naciśnij przycisk  PAIR. Na wyświetlaczu listwy Soundbar pojawi się komunikat „BT PAIRING”. Ten tryb umożliwia połączenie nowego urządzenia Bluetooth z listwą Soundbar. W tym celu z listy wyszukiwania urządzeń Bluetooth wybierz listwę Soundbar.</p>
<p>6</p>  <p>Odtwarzanie / Pauza</p>	<p>Naciśnij przycisk  ▶ , aby tymczasowo wstrzymać odtwarzanie pliku muzycznego. Ponowne naciśnięcie przycisku spowoduje wznowienie odtwarzania pliku muzycznego.</p>
<p>7</p>  <p>Góra/Dół/ Lewo/Prawo</p>	 <p>Naciśnij wskazane obszary, aby wybrać opcje Góra/Dół/Lewo/Prawo.</p> <p>Naciśnij obszary Góra/Dół/Lewo/Prawo na przycisku, aby wybrać lub ustawić funkcje.</p> <ul style="list-style-type: none"> • Powtarzanie Aby użyć funkcji powtarzania w trybie „USB”, naciśnij przycisk Góra. • Zmiana utworu Naciśnij przycisk Prawo, aby wybrać następny plik muzyczny. Naciśnij przycisk Lewo, aby wybrać poprzedni plik muzyczny. • ID SET Naciśnij i przytrzymaj przycisk Góra przez 5 sekund, aby zakończyć ustawianie identyfikatora za pomocą przycisku ID SET (podczas podłączania bezprzewodowego subwoofera lub bezprzewodowych głośników tylnych).

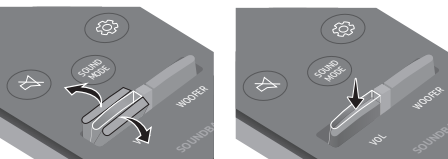
<p>8</p>	 <p>Kontrola dźwięku</p>	<p>Po naciśnięciu pojawią się kolejno ustawienia TREBLE, BASS, AUDIO SYNC, CENTER LEVEL, TOP LEVEL i VIRTUAL ON/OFF.</p> <p>Żądane ustawienia można dostosować przy użyciu przycisków Góra/Dół.</p> <ul style="list-style-type: none"> • Aby sterować głośnością wysokich i niskich tonów, naciśnij przycisk  (Kontrola dźwięku) i wybrać opcję TREBLE lub BASS, a następnie wyregulować głośność w zakresie od -6 do +6 za pomocą przycisków Góra/Dół. (Należy upewnić się, że tryb dźwięku jest ustawiony na „STANDARD”). • Naciśnij i przytrzymaj przycisk  (Kontrola dźwięku) przez około 5 sekund, aby ustawić dźwięk dla każdego pasma częstotliwości. Opcje do wyboru: 150 Hz, 300 Hz, 600 Hz, 1,2 kHz, 2,5 kHz, 5 kHz i 10 kHz Lewo/Prawo przycisk, a dla każdej z nich można wybrać ustawienie od -6 do +6 Góra/Dół przycisk. (Należy upewnić się, że tryb dźwięku jest ustawiony na „STANDARD”). • Jeśli obraz w telewizorze nie jest zsynchronizowany z dźwiękiem emitowanym przez listwę Soundbar, naciśnij przycisk  (Kontrola dźwięku) i wybrać opcję AUDIO SYNC, a następnie ustawić opóźnienie dźwięku w zakresie 0 do 300 milisekund za pomocą przycisków Góra/Dół. (Funkcja niedostępna w trybie „USB” lub „BT”). • Opcja AUDIO SYNC jest obsługiwana tylko w przypadku niektórych funkcji. • Aby sterować głośnością każdego głośnika, wybrać opcję CENTER LEVEL lub TOP LEVEL w ustawieniach dźwięku, a następnie dostosować ich głośność w zakresie od -6 do +6 za pomocą przycisków Góra/Dół. • Funkcję głośnika VIRTUAL można przetaczać między ustawieniami ON/OFF przyciskami Góra/Dół. • Ustawienia REAR SPEAKER ON/OFF i REAR LEVEL są obsługiwane, gdy tylne głośniki (sprzedawane oddzielnie) są podłączone. <p>Naciśnij przycisk Góra/Dół, aby ustawić opcję REAR SPEAKER ON/OFF i wyregulować poziom głośności REAR LEVEL między -6 a +6.</p>
<p>9</p>	 <p>POZIOM WOOFER (BAS)</p>	 <p>Naciśnij przycisk w górę lub w dół, aby wyregulować poziom głośności głośnika niskotonowego (basowego) do wartości -12 lub od -6 do +6. Naciśnij przycisk, aby ustawić poziom głośności głośnika niskotonowego (basowego) na 0 (ustawienie domyślne).</p>
<p>10</p>	 <p>VOL (Głośność)</p>	 <p>Naciśnij przycisk w górę lub w dół, aby wyregulować głośność.</p> <ul style="list-style-type: none"> • Wycisz Naciśnij przycisk VOL, aby wyciszyć dźwięk. Naciśnij go ponownie, aby przywrócić dźwięk.







Regulacja głośności listwy Soundbar za pomocą pilota telewizora

Głośność listwy Soundbar można regulować za pomocą pilota telewizora.

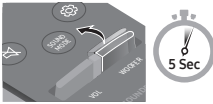
- Ta funkcja może być używana wyłącznie z pilotami na podczerwień. Piloty Bluetooth (wymagające parowania) nie są obsługiwane.
- W menu telewizora wybrać opcję **Zewnętrzne**, tak aby dźwięki były emitowane przez głośnik zewnętrzny.
- Funkcja jest obsługiwana przez urządzenia następujących producentów: VIZIO, LG, Sony, Sharp, PHILIPS, PANASONIC, TOSHIBA, Hisense, RCA

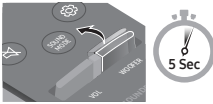
1. Wyłączyć listwę Soundbar.
2. Naciśnąć i przytrzymać przycisk **WOOFER** przez 5 sekund.

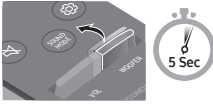
Każde naciśnięcie przycisku **WOOFER** w górę i przytrzymanie go przez 5 sekund powoduje przełączenie trybu w następującej kolejności: „**OFF-TV REMOTE**” (tryb domyślny), „**SAMSUNG-TV REMOTE**”, „**ALL-TV REMOTE**”.

Przycisk na pilocie	Wyświetlacz	Stan
	(Tryb domyślny) 	Pilot telewizora jest wyłączony.
		Pilot na podczerwień telewizora Samsung jest włączony.
		Pilota na podczerwień telewizora innej firmy jest włączony.

Używanie ukrytych przycisków (z więcej niż jedną funkcją)

Ukryty przycisk		Strona z informacjami
Przycisk na pilocie	Funkcja	
WOOFER (Góra)	Włączenie/wyłączenie funkcji Pilot do telewizora (tryb czuwania)	Strona 28
Lewo	Włączanie/wyłączanie automatycznego połączenia TV (Gotowość na BT)	Strona 16
Góra	ID SET	Strona 26
 (Kontrola dźwięku)	EQ 7-pasmowy	Strona 27
SOUND MODE	DRC ON/OFF (tryb czuwania)	Strona 25
	Bluetooth Power	Strona 26

Dane wyjściowe dla różnych trybów efektów dźwiękowych

Efekt		Wejście	Wyjście	
			Bez zestawu tylnych głośników bezprzewodowych	Z zestawem tylnych głośników bezprzewodowych
 SOUND MODE	SURROUND SOUND	2.0 kan	3.1.2 kan	5.1.2 kan
		5.1 kan	3.1.2 kan	5.1.2 kan
	GAME PRO	2.0 kan	3.1.2 kan	5.1.2 kan
		5.1 kan	3.1.2 kan	5.1.2 kan
	ADAPTIVE SOUND	2.0 kan	3.1.2 kan	5.1.2 kan
		5.1 kan	3.1.2 kan	5.1.2 kan
	STANDARD	2.0 kan	2.1 kan	2.1 kan
		5.1 kan	3.1 kan	5.1 kan

- Zestaw głośników bezprzewodowych firmy Samsung można kupić oddzielnie. W tym celu należy skontaktować się ze sprzedawcą listwy Soundbar.
- Gdy źródłem wejściowym jest Dolby Atmos®, konfiguracja z wyłącznie głośnikiem niskotonowym zapewnia dźwięk 3.1.2, natomiast konfiguracja z głośnikiem niskotonowym i zestawem bezprzewodowego głośnika tylnego zapewnia dźwięk 5.1.2.
- Głośniki dźwięku przestrzennego nie będą emitować dźwięku dla wyjścia 2-kanalowego, gdy używany jest tryb **STANDARD**. Aby włączyć dźwięk w głośnikach dźwięku przestrzennego, należy zmienić tryb efektu na **SURROUND SOUND**.

09 MONTOWANIE WSPORNIKA ŚCIENNEGO

Środki ostrożności przy instalacji

- Zestaw należy montować wyłącznie na pionowych ścianach.
- Nie wolno montować wspornika w miejscach o wysokiej temperaturze lub wilgotności.
- Należy sprawdzić, czy ściana jest wystarczająco wytrzymała, by utrzymać ciężar produktu.
W przeciwnym razie należy ją wzmocnić lub wybrać inne miejsce do montażu produktu.
- Należy zakupić i zastosować śruby mocujące lub kotwy odpowiednie do rodzaju posiadanej ściany (płyty gipsowej, płyty żelaznej, drewna itd.) W miarę możliwości należy zamontować śruby wsporcze w kołkach w ścianie.
- Należy zakupić odpowiednie wkręty w zależności od typu i grubości ściany, na której zostanie zamontowana listwa Soundbar.
 - Średnica: M5
 - Długość: zalecane L 35 mm lub dłuższe.
- Przed zamontowaniem listwy Soundbar na ścianie należy podłączyć przewody z systemu do urządzeń zewnętrznych.
- Przed montażem upewnij się, że jednostka jest wyłączona i odłączona do źródła zasilania. W przeciwnym razie istnieje ryzyko porażenia elektrycznego.

Komponenty montażowe

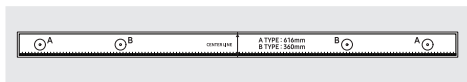

Szablon do montażu na ścianie

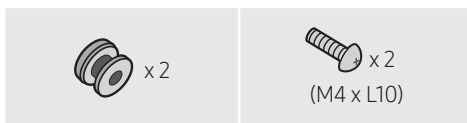

Śruba mocująca

Śruba



Wspornik do montażu na ścianie

1. Umieść **Szablon do montażu na ścianie** na powierzchni ściany.
 - **Szablon do montażu na ścianie** musi być ustawiony poziomo.
 - Jeśli na ścianie zamontowany jest telewizor, montaż listwy Soundbar należy wykonać w odległości co najmniej 5 cm pod telewizorem.

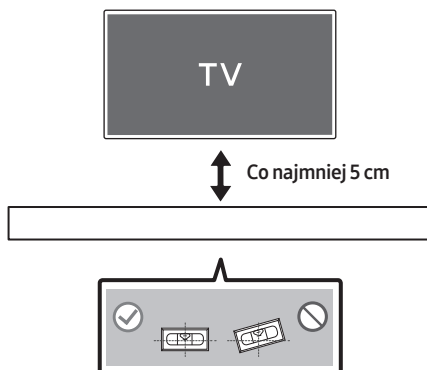

2. Wyrównaj oznaczenie **Linia środkowa do montażu na ścianie** papierowego szablonu z linią środkową telewizora (jeżeli listwa Soundbar jest montowana poniżej telewizora), a następnie przymocuj taśmą do ściany element **Szablon do montażu na ścianie**.

- Jeżeli listwa nie jest mocowana poniżej telewizora, należy ustawić oznaczenie **Linia środkowa** na środku obszaru montażu.

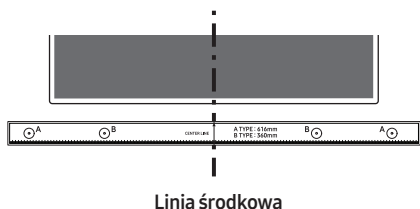

3. Zaznacz długopisem lub ostrym ołówkiem na ścianie miejsca wiercenia otworów na śruby wsporcze, wkładając czubek długopisu lub ołówka w otwory **A-TYPE** na obu końcach szablonu. Następnie zdemontuj element **Szablon do montażu na ścianie**.

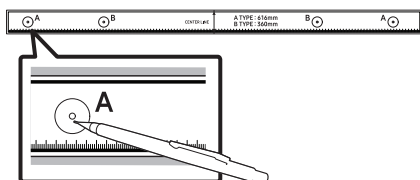

4. Używając wiertła odpowiedniej wielkości, wywierć w ścianie otwory w zaznaczonych miejscach.
- Jeżeli oznaczenia nie odpowiadają położeniu kotków, należy włożyć w otwory odpowiednie kotwy przed umieszczeniem w nich śrub wsporczych. Jeżeli stosowane są kotwy, należy wywiercić odpowiednio duże otwory.

5. W każdą **Śruba mocująca** wciśnij śrubę (sprzedawana oddzielnie), a następnie mocno wkręć ją w otwór śruby wsporczej.

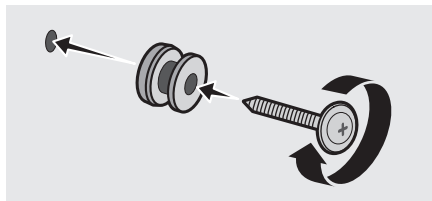

6. W odpowiednim ułożeniu na spodniej części listwy Soundbar zamontuj 2 elementy **Wspornik do montażu na ścianie** za pomocą 2 elementów **Śruba**.

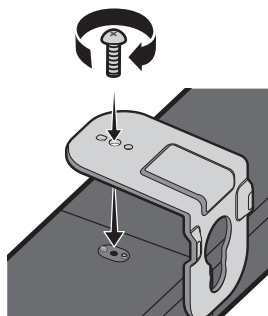

- Podczas montażu upewnij się, że części do zawieszania **Wspornik do montażu na ścianie** znajdują się za tylną częścią listwy Soundbar.

Tylna część listwy Soundbar



Prawy koniec listwy Soundbar

7. Zamontuj listwę Soundbar z przymocowanymi **Wspornik do montażu na ścianie**, zawieszając **Wspornik do montażu na ścianie** na **Śruba mocująca** na ścianie.

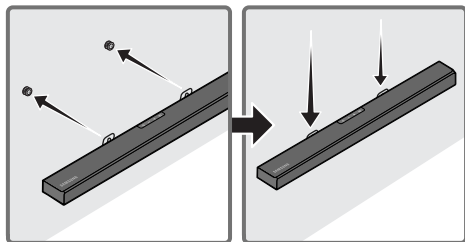

8. Przesuń listwę Soundbar w dół zgodnie z poniższą ilustracją, tak aby elementy **Wspornik do montażu na ścianie** były odpowiednio zabezpieczone na elementach **Śruba mocująca**.

- Wsuń elementy **Śruba mocująca** do szerszej (dolnej) części elementów **Wspornik do montażu na ścianie**, a następnie przesuń elementy **Wspornik do montażu na ścianie** w dół, tak aby elementy **Wspornik do montażu na ścianie** były odpowiednio zamocowane na elementach **Śruba mocująca**.

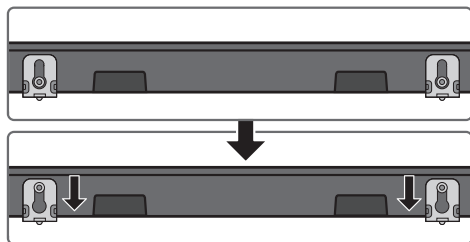

10 INSTALACJA LISTWY SOUNDBAR NA PODSTAWCE TELEWIZORA

Umieścić listwę Soundbar na podstawie telewizora.

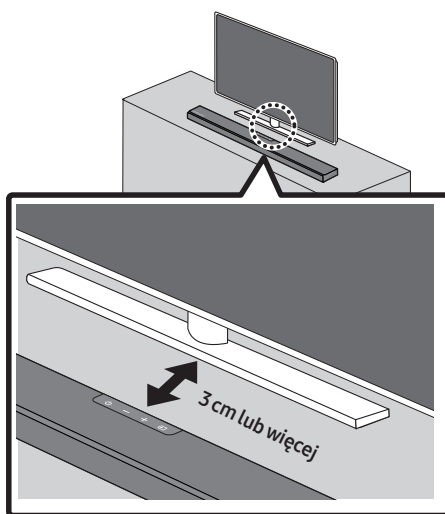

Zgodnie z ilustracją wyrównać środek listwy Soundbar ze środkiem telewizora, a następnie ostrożnie umieścić listwę na podstawie telewizora.

Aby uzyskać optymalną jakość dźwięku, ustawić listwę Soundbar w odległości co najmniej 3 cm od przodu telewizora.

UWAGA

- Upewnić się, że listwa Soundbar jest umieszczona na płaskiej i solidnej powierzchni.

11 AKTUALIZACJA OPROGRAMOWANIA

Firma Samsung może w przyszłości oferować aktualizacje oprogramowania wbudowanego systemu Soundbar.

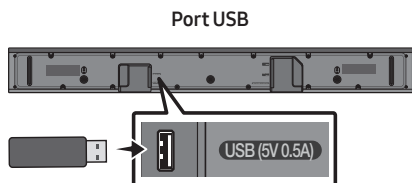

Jeżeli dostępna będzie aktualizacja oprogramowania wbudowanego systemu, możliwe będzie jego zaktualizowanie poprzez podłączenie urządzenia USB z zapisaną na nim aktualizacją oprogramowania do gniazda USB listwy Soundbar. Aby uzyskać więcej informacji na temat pobierania plików aktualizacji, należy odwiedzić stronę Samsung (www.samsung.com → Support). Następnie wybrać typ produktu lub wprowadzić numer modelu listwy Soundbar, wybrać opcję Oprogramowanie i aplikacje, a następnie Pobrane. Nazwy opcji mogą być różne.

Procedura aktualizacji

Po zakończeniu aktualizacji zachowane będą wszystkie własne ustawienia użytkownika.

1. Podłączyć napęd USB do portu USB komputera.
Ważne: Upewnij się, że na napędzie USB nie ma plików muzycznych. Może to spowodować niepowodzenie aktualizacji oprogramowania wbudowanego.
2. Przejdź na stronę (samsung.com) → wybierz opcję Wprowadź numer modelu, a następnie nazwę modelu głośnika Soundbar. Wybierz instrukcje obsługi i materiały do pobrania, a następnie pobierz plik najnowszej wersji oprogramowania.
3. Zapisz pobrane oprogramowanie w napędzie USB i wybierz opcję „Rozpakuj tutaj”, by rozpakować folder.
4. Wyłączyć listwę Soundbar i podłączyć pamięć USB zawierającą aktualizację oprogramowania do portu USB.
5. Włącz głośnik Soundbar, naciśnij przycisk  (**źródło**) na głośniku Soundbar, a następnie wybierz tryb **USB**. Na wyświetlaczu pojawi się komunikat **UPDATE** oznaczający rozpoczęcie aktualizacji. Po zakończeniu aktualizacji głośnik Soundbar zostanie automatycznie zrestartowany.
 - Produkt korzysta z funkcji DUAL BOOT. Jeśli aktualizacja oprogramowania sprzętowego nie powiedzie się, można je zaktualizować ponownie.
 - Podczas aktualizowania nie wolno wyłączać ani odłączać pamięci USB.
 - Jeśli najnowsza wersja jest już zainstalowana na głośniku Soundbar, aktualizacja nie zostanie przeprowadzona.
 - W zależności od typu pamięci USB aktualizacja może nie być obsługiwana.
6. Przywrócić ustawienia listwy Soundbar.

Jeśli na ekranie nie pojawia się komunikat UPDATE

1. Wyłącz listwę Soundbar, odłącz urządzenie USB zawierające aktualizację oprogramowania i podłącz je ponownie do portu USB listwy Soundbar.
2. Odłącz przewód zasilający listwy Soundbar, ponownie go podłącz, a następnie włącz listwę Soundbar.

UWAGI

- Aktualizacja oprogramowania może nie działać prawidłowo, jeśli na urządzeniu USB są zapisane pliki dźwiękowe obsługiwane przez listwę Soundbar.
- Nie odłączaj zasilania ani nie wyjmuj urządzenia USB podczas aktualizacji. Po zakończeniu aktualizacji oprogramowania sprzętowego główna jednostka włączy się automatycznie.
- Jeśli połączenie z głośnikiem niskotonowym nie zostanie przywrócone automatycznie po aktualizacji, przejdź do strony 6.
- Jeśli aktualizacja się nie powiodła, sprawdź czy napęd USB nie jest uszkodzony.
- Użytkownicy systemu Mac OS powinni korzystać z urządzeń USB w formacie MS-DOS (FAT).
- Opcja aktualizacji oprogramowania przez USB może być niedostępna, zależnie od producenta urządzenia USB.

Resetowanie

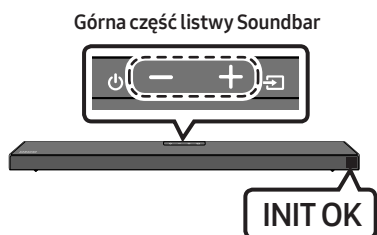

Gdy głośnik Soundbar będzie włączony, naciśnij jednocześnie przyciski **— + (głośność)** na obudowie i przytrzymaj je przez co najmniej 5 sekund. Na wyświetlaczu pojawi się komunikat **INIT OK**, a głośnik Soundbar zostanie zresetowany.

PRZESTROGA

- Wszystkie ustawienia głośnika soundbar są resetowane. Należy to zrobić tylko wtedy, gdy wymagane jest resetowanie.

12 ROZWIĄZYWANIE PROBLEMÓW

Przed zgłoszeniem się do serwisu należy sprawdzić następujące informacje.

Głośnik Soundbar się nie włącza.

- Sprawdzić, czy przewód zasilający listwy Soundbar jest prawidłowo podłączony do gniazdka elektrycznego.

Głośnik Soundbar działa nierówno.

- Po odłączeniu przewodu zasilającego podłączyć go ponownie.
- Odłączyć przewód zasilający od urządzenia zewnętrznego i spróbować ponownie.
- W przypadku braku sygnału listwa Soundbar wyłącza się automatycznie po upływie określonego czasu. Włączyć zasilanie. (Patrz strona 3.)

Pilot nie działa.

- Skieruj pilota prosto w stronę głośnika Soundbar.
- Wymienić baterie na nowe.

Głośnik Soundbar nie odtwarza żadnego dźwięku.

- Poziom głośności listwy Soundbar jest zbyt niski lub urządzenie jest wyciszone. Dostosować poziom głośności.
- Jeśli podłączono urządzenie zewnętrzne (dekoder STB, urządzenie Bluetooth, urządzenie mobilne itd.), dostosować poziom głośności urządzenia zewnętrznego.
- Aby odtwarzać dźwięk z telewizora, wybrać listwę Soundbar. (Telewizor Samsung: Strona główna (🏠) → Ustawienia (⚙️) → Dźwięk → Wyjście dźwięku → Wybierz listwę Soundbar)
- Połączenie przewodowe z listwą Soundbar nie może być luźne. Odłączyć przewód i podłączyć go ponownie.
- Odłączyć całkowicie przewód zasilający, podłączyć go ponownie i włączyć zasilanie.
- Zainicjować produkt i spróbować ponownie. (Patrz strona 34.)

Subwoofer nie odtwarza żadnego dźwięku.

- Sprawdzić, czy dioda LED z tyłu głośnika niskotonowego świeci na niebiesko. Ponownie podłączyć listwę Soundbar i głośnik niskotonowy, jeśli wskaźnik miga na niebiesko lub świeci na czerwono. (Patrz strona 7.)
- Jeśli między listwą Soundbar i głośnikiem niskotonowym znajduje się przeszkoda, może wystąpić problem. Przenieść urządzenia do obszaru, w którym nie ma przeszkód.
- Połączenie może zostać przerwane przez inne pobliskie urządzenia emitujące sygnały o częstotliwości radiowej. Trzymać głośnik z dala od takich urządzeń.
- Wyjąć i ponownie podłączyć wtyczkę zasilającą.

Głośność głośnika niskotonowego jest zbyt niska.

- Oryginalna głośność odtwarzanej zawartości może być niska. Spróbować wyregulować poziom głośności głośnika niskotonowego. (Patrz strona 27.)
- Ustawić głośnik niskotonowy bliżej siebie.

Telewizor nie jest podłączony za pośrednictwem portu HDMI TO TV (ARC).

- Sprawdzić, czy przewód HDMI jest prawidłowo podłączony do złącza ARC. (Patrz strona 11.)
- Podłączenie może być niemożliwe ze względu na podłączone urządzenie zewnętrzne (dekoder STB, konsola do gier itd.). Podłączyć bezpośrednio do listwy Soundbar.
- Funkcja HDMI-CEC może nie być włączona w telewizorze. Włączyć funkcję CEC w menu telewizora. (Telewizor Samsung: Strona główna (🏠) → Ustawienia (⚙️) → Ogólne → Menedżer urządzeń zewnętrznych → Anynet+ (HDMI-CEC) Wł.)

Brak dźwięku podczas podłączania do telewizora w trybie HDMI TO TV (ARC).

- Urządzenie nie jest w stanie odtworzyć sygnału wejściowego. Zmienić wyjście dźwięku telewizora na PCM lub Dolby Digital. (Telewizor Samsung: Strona główna (🏠) → Ustawienia (⚙️) → Dźwięk → Ustawienia eksperckie → Format wyjściowego dźwięku cyfrowego)

Głośnik Soundbar nie łączy się za pomocą Bluetooth.

- W przypadku nawiązywania połączenia z nowym urządzeniem przejść do trybu „**BT PAIRING**”. (Nacisnąć przycisk **PAIR** na pilocie lub nacisnąć i przytrzymać przycisk **📶 (Źródło)** na panelu przez co najmniej 5 sekund.)
- Jeśli listwa Soundbar jest podłączona do innego urządzenia, w celu zmiany połączenia należy najpierw odłączyć to urządzenie.
- Na urządzeniu do podłączenia ponownie nawiązać połączenie po wyczyszczeniu listy głośników Bluetooth. (Telewizor Samsung: Strona główna (🏠) → Ustawienia (⚙️) → Dźwięk → Wyjście dźwięku → Lista głośników Bluetooth)
- Automatyczne nawiązywanie połączenia z telewizorem może być wyłączone. Gdy listwa Soundbar pracuje w trybie „**BT READY**”, nacisnąć i przytrzymać przycisk **Lewo** na pilocie listwy Soundbar przez 5 sekund, aby wybrać tryb **ON-TV CONNECT**. Jeśli jest widoczna opcja **OFF-TV CONNECT**, ponownie nacisnąć i przytrzymać przycisk **Lewo** przez 5 sekund, aby zmienić wybór.
- Wyjąć i ponownie podłączyć wtyczkę zasilającą, a następnie ponowić próbę.
- Zainicjować produkt i spróbować ponownie. (Patrz strona 34.)

Dźwięk zanika podczas połączenia za pomocą Bluetooth.

- Niektóre urządzenia, takie jak kuchenki mikrofalowe czy routery bezprzewodowe, mogą powodować zakłócenia sygnału radiowego, jeśli znajdują się zbyt blisko głośnika Soundbar.
- Jeśli urządzenie połączone za pomocą Bluetooth znajdzie się zbyt daleko od głośnika Soundbar, może wystąpić zanikanie dźwięku. Umieść urządzenie bliżej głośnika Soundbar.
- Jeśli część ciała użytkownika ma kontakt z urządzeniem Bluetooth lub produkt został umieszczony na metalowym elemencie umeblowania, może wystąpić zanikanie dźwięku. Sprawdź miejsce montażu i warunki użytkowania.

Obsługa wielu połączeń Bluetooth nie działa.

- Kiedy telewizor jest podłączony do głośnika Soundbar, obsługa wielu połączeń Bluetooth może nie działać. Odłącz głośnik Soundbar od telewizora i spróbuj ponownie.
- Sprawdź, czy obsługa wielu połączeń Bluetooth jest włączona. (Sprawdź sekcję „**Głośnik Soundbar nie łączy się za pomocą Bluetooth.**”).
- Odłącz aktualnie odtwarzające urządzenie, sparuj urządzenie, które chcesz połączyć, a następnie ponownie podłącz poprzednie urządzenie.
- Jeśli nie słychać dźwięku nawet po poprawnym połączeniu, sprawdź sekcję „**Dźwięk zanika podczas połączenia za pomocą Bluetooth.**”.

Głośnik Soundbar nie włącza się automatycznie razem z telewizorem.

- W przypadku wyłączenia listwy Soundbar podczas oglądania telewizora synchronizacja zasilania z telewizorem zostaje dezaktywowana. Najpierw wyłączyć telewizor.

13 LICENCJI



Dolby, Dolby Atmos, and the double-D symbol are registered trademarks of Dolby Laboratories Licensing Corporation. Manufactured under license from Dolby Laboratories. Confidential unpublished works. Copyright © 2012-2020 Dolby Laboratories. All rights reserved.



For DTS patents, see <http://patents.dts.com>. Manufactured under license from DTS, Inc. (for companies headquartered in the U.S./Japan/Taiwan) or under license from DTS Licensing Limited (for all other companies). DTS, DTS:X, and the DTS:X logo are registered trademarks or trademarks of DTS, Inc. in the United States and other countries. © 2020 DTS, Inc. ALL RIGHTS RESERVED.



The terms HDMI and HDMI High-Definition Multimedia Interface, and the HDMI Logo are trademarks or registered trademarks of HDMI Licensing Administrator, Inc. in the United States and other countries.



The Bluetooth® word mark and logos are registered trademarks owned by the Bluetooth SIG, Inc. and any use of such marks by Samsung Electronics Co., Ltd. is under license. Other trademarks and trade names are those of their respective owners.



[ENERGY STAR]

ENERGY STAR qualified model only

- Your Samsung product is ENERGY STAR qualified in its factory default setting. Change to certain features, settings and functionality in this product can change the power consumption, possibly beyond the limits required for ENERGY STAR qualification.
- Environmental Protection Agency and Department of Energy. ENERGY STAR is a joint program of the Government agencies, designed to promote energy efficient products and practices.

Refer to www.energystar.gov for more information of the ENERGY STAR Program.

ENERGY STAR qualified model only (Applicable to Thin Client models only)

As an ENERGY STAR® Partner, SAMSUNG has determined that this product meets the ENERGY STAR® guidelines for energy efficiency.

- The ENERGY STAR Program has been to reduced greenhouse gas emissions and save energy through voluntary labeling.
- Power management setting of this product have been enabled by default, and have various timing setting from 1 minutes to 5 hours.
- The product can wake with a button press on the chassis from sleep mode.

ENERGY STAR qualified model only (The other models)

- As an ENERGY STAR Partner, Samsung has determined that this product or product models meets the ENERGY STAR guideline for energy efficiency.

14 INFORMACJA O LICENCJI OPEN SOURCE

W przypadku wątpliwości i pytań dotyczących rozwiązań open source należy się skontaktować z zespołem Samsung Open Source (<http://opensource.samsung.com>).

15 WAŻNE INFORMACJE DOTYCZĄCE OBSŁUGI SERWISOWEJ

- Rysunki i ilustracje znajdujące się w tej instrukcji obsługi służą wyłącznie jako źródło informacji i mogą różnić się od rzeczywistego wyglądu produktu.
- Istnieje możliwość nałożenia opłaty administracyjnej w przypadku gdy:
 - (a) zostanie wezwany technik, a w urzędzeniu nie zostanie stwierdzona żadna wada (tj. w przypadku, gdy użytkownik nie przeczyta niniejszej instrukcji).
 - (b) urządzenie zostanie przyniesione do punktu napraw, a w urzędzeniu nie zostanie stwierdzona żadna wada (tj. w przypadku, gdy użytkownik nie przeczyta niniejszej instrukcji).
- Użytkownik zostanie poinformowany o wysokości takiej opłaty administracyjnej przed wykonaniem jakiegokolwiek naprawy lub wizytą technika na miejscu.

16 DANE TECHNICZNE I UWAGI

Dane techniczne

Nazwa modelu	HW-Q600A
USB	5V/0,5A
Waga	3,4 kg
Wymiary (szer. x wys. x głęb.)	980,0 x 58,0 x 105,0 mm
Zakres temperatur roboczych	+5°C do +35°C
Zakres wilgotności roboczej	10 % ~ 75 %
WZMACNIACZ Znamionowa moc wyjściowa	200W (30W x 6 + 10W x 2)
Obsługiwane formaty odtwarzania	Dolby Atmos (True HD / Digital Plus), Dolby Digital, DTS-HD Master Audio, DTS:X, DTS
MOC WYJŚCIOWA URZĄDZENIA BEZPRZEWODOWEGO Maks. moc nadajnika BT Maks. moc nadajnika SRD	6 mW dla 2,402 GHz – 2,480 GHz 25 mW dla 5,725 GHz – 5,825 GHz

Nazwa głośnika niskotonowego	PS-WA67B
Waga	5,8 kg
Wymiary (szer. x wys. x głęb.)	205,0 x 353,0 x 303,2 mm
WZMACNIACZ Znamionowa moc wyjściowa	160W
MOC WYJŚCIOWA URZĄDZENIA BEZPRZEWODOWEGO Maks. moc nadajnika SRD	25 mW dla 5,725 GHz – 5,825 GHz

Całkowity pobór mocy w trybie czuwania (W)	2,0W
Bluetooth Metoda dezaktywacji portu	Naciśnij i przytrzymaj przycisk SOUND MODE przez co najmniej 5 sekund, by wyłączyć funkcję Bluetooth Power.

UWAGI

- Samsung Electronics Co., Ltd. zastrzega sobie prawo do zmiany danych technicznych bez uprzedzenia.
- Wagę i wymiary podano w przybliżeniu.

Niniejszym firma Samsung Electronics zaświadcza, że to urządzenie radiowe jest zgodne z zapisami Dyrektywy 2014/53/EU i innymi odpowiadającymi wymogami prawnymi obowiązującymi w Wielkiej Brytanii. Pełny tekst Deklaracji Zgodności można przeczytać na stronie <http://www.samsung.com>. W tym celu należy kliknąć opcję Wsparcie i wprowadzić nazwę produktu. Urządzenia można używać we wszystkich państwach UE i w Wielkiej Brytanii.



[Sposób poprawnego usuwania baterii, w które wyposażony jest niniejszy produkt]

(Dotyczy krajów, w których stosuje się systemy segregacji odpadów)

Niniejsze oznaczenie na baterii, instrukcji obsługi lub opakowaniu oznacza, że po upływie okresu użytkowania baterie, w które wyposażony był dany produkt, nie mogą zostać usunięte wraz z innymi odpadami pochodzącymi z gospodarstw domowych. Przy zastosowaniu takiego oznaczenia symbole chemiczne (Hg, Cd lub Pb) wskazują, że dana bateria zawiera rtęć, kadm lub ołów w ilości przewyższającej poziomy odniesienia opisane w dyrektywie WE 2006/66.

Jeśli baterie nie zostaną poprawnie zutylizowane, substancje te mogą powodować zagrożenie dla zdrowia ludzkiego lub środowiska naturalnego.



Prawidłowe usuwanie produktu (zużyty sprzęt elektryczny & elektroniczny)

(Dotyczy krajów, w których stosuje się systemy segregacji odpadów)

To oznaczenie umieszczone na produkcie, akcesoriach lub dokumentacji oznacza, że po zakończeniu eksploatacji nie należy tego produktu ani jego akcesoriów (np. ładowarki, zestawu słuchawkowego, przewodu USB) wyrzucać wraz ze zwykłymi odpadami gospodarstwa domowego. Aby uniknąć szkodliwego wpływu na środowisko naturalne i zdrowie ludzi wskutek niekontrolowanego usuwania odpadów, prosimy o oddzielenie tych przedmiotów od odpadów innego typu oraz o odpowiedzialny recykling i praktykowanie ponownego wykorzystania materiałów.

W celu uzyskania informacji na temat miejsca i sposobu bezpiecznego dla środowiska recyklingu tych przedmiotów, użytkownicy w gospodarstwach domowych powinni skontaktować się z punktem sprzedaży detalicznej, w którym dokonali zakupu produktu, lub z organem władz lokalnych.

Użytkownicy w firmach powinni skontaktować się ze swoim dostawcą i sprawdzić warunki umowy zakupu. Produktu ani jego akcesoriów nie należy usuwać razem z innymi odpadami komercyjnymi.

Informacje na temat działań proekologicznych firmy Samsung oraz przepisów dotyczących poszczególnych produktów, np. rozporządzenia REACH, WEEE, norm dla baterii, można znaleźć na stronie: www.samsung.com/uk/aboutsamsung/sustainability/environment/our-commitment/data/

ROZPORZĄDZENIE KOMISJI (UE) 2019/1782

Wymogi dotyczące ekoprojektu dla zasilaczy zewnętrznych :

www.samsung.com/global/ecodesign_component