



TEKA

User Manual
HLB 8510 P

RU HU PL
BU RO UK
CK SK

teka.com

РУССКИЙ



Перед первым использованием духовой печи внимательно ознакомьтесь с прилагаемыми инструкциями по установке и техническому обслуживанию.

В зависимости от модели принадлежности, прилагаемые к духовой печи, могут отличаться от указанных на изображениях.

MAGYAR



A sütő első használatára előtt kérjük, gondosan olvassa el a mellékelt telepítési és karbantartási utasításokat.

A modelltől függően a sütőben található tartozékok különbözhetnek a képeken láthatóaktól.

POLSKI



Przed pierwszym użyciem piekarnika należy uważnie przeczytać dołączone do niego instrukcje instalacji i konserwacji.

W zależności od modelu akcesoria dołączone do piekarnika mogą się różnić od wyposażenia przedstawionego na ilustracjach.

БЪЛГАРСКИ



Преди да използвате фурната за първи път, прочетете внимателно инструкциите за монтаж и поддръжка, които се предоставят с нея.

В зависимост от модела, аксесоарите, включени във Вашата фурна, могат да се различават от показаните на снимките.

ROMÂNĂ



Înainte de prima utilizare a cuptorului, vă rugăm să citiți cu atenție instrucțiunile de instalare și întreținere care însoțesc produsul.

În funcție de model, accesoriile incluse cu produsul pot varia față de cele prezentate în imagini.

УКРАЇНСЬКА



Перед першим використанням духової шафи уважно прочитайте інструкції зі встановлення та технічного обслуговування, які входять у комплект поставки.

Залежно від моделі допоміжне приладдя вашої духової шафи може відрізнятися від зображеного на малюнках.

ČEŠTINA



Před prvním použitím trouby si pečlivě přečtěte pokyny k instalaci a údržbě, které jsou spolu s ní dodány.

V závislosti na modelu se příslušenství, které je součástí vaší trouby, může lišit od příslušenství zobrazeného na obrázcích.

SLOVENČINA



Pred prvým použitím trúby si pozorne prečítajte pokyny k inštalácii a údržbe, ktoré sú spolu s ňou dodané.

V závislosti od modelu sa príslušenstvo, ktoré je súčasťou vašej trúby, môže líšiť od príslušenstva zobrazeného na obrázkoch.

Описание духовой печи

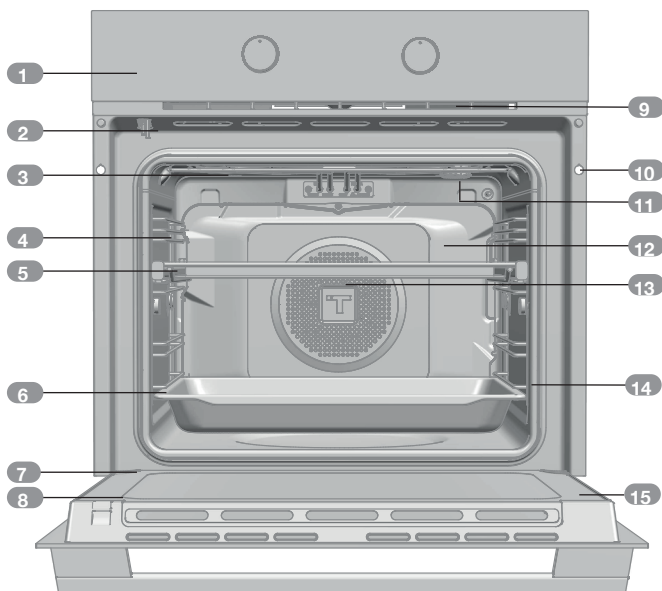

- 1 Передняя панель управления
- 2 Блокировка дверцы
- 3 Нагревательный элемент гриля
- 4 Подставка для поддона
- 5 Камень для пиццы с решеткой для духовой печи
- 6 Поддон
- 7 Петля
- 8 Внутреннее стекло
- 9 Отвод охлаждающего воздуха
- 10 Устройство для установки
- 11 Лампа
- 12 Задняя панель
- 13 Вентилятор
- 14 Уплотнение дверцы печи
- 15 Дверца

Передняя панель управления

Модель HLB P

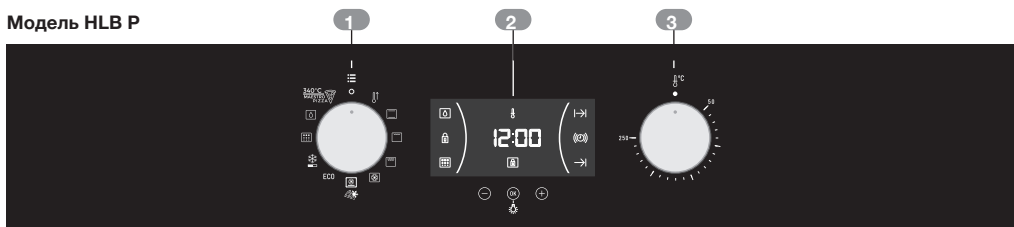

- 1 Шкала выбора функций
- 2 Электронные часы/таймер
- 3 Шкала регулирования температуры

Обозначения шкалы выбора функций



Модель HLB 8510 P















Функции духовой печи



ИНФОРМАЦИЯ

Описание использования всех функций приведено в руководстве по приготовлению, прилагаемом к духовой печи.

-  **ОТКЛЮЧЕНИЕ ДУХОВОЙ ПЕЧИ**
-  **БЫСТРЫЙ ПРЕДВАРИТЕЛЬНЫЙ ПОДОГРЕВ**
-  **ТРАДИЦИОННЫЙ РЕЖИМ: ВЕРХНИЙ И НИЖНИЙ НАГРЕВ**
-  **ГРИЛЬ**
-  **МАКСИ ГРИЛЬ**
-  **ТУРБО**

-   **НИЖНИЙ ЭЛЕМЕНТ+ТУРБО**
- ECO**
-  **РАЗМОРАЖИВАНИЕ**
-  **ПИРОЛИЗ**
-  **ГИДРООЧИСТКА**
-  **MAESTRO PIZZA**

Программа MAESTRO PIZZA

Новая духовая печь с программой MAESTRO PIZZA произведет революцию в приготовлении домашней пиццы благодаря эксклюзивному специальному процессу нагрева при высокой температуре. Специальная функция нагрева в сочетании с прилагаемым камнем для пиццы позволит вам приготовить вкусную пиццу всего за несколько минут, используя свежее домашнее тесто для пиццы, как в лучших пиццериях.

Духовая печь является электрическим устройством и работает при очень высоких температурах (340 °C). Особая конструкция и усиленная изоляция предотвращают передачу сильного жара из внутренней части духовой печи наружу, позволяя готовить дома в полной безопасности и абсолютном комфорте.

Помимо приготовления пиццы из свежего домашнего теста, в печи с программой MAESTRO

PIZZA можно приготовить любую пиццу, в том числе пиццу из полуфабриката, готового или замороженного теста.

Печь с программой MAESTRO PIZZA — это современная многофункциональная печь, которую также можно использовать для приготовления традиционных блюд, как в обычной духовке.

При этом очистка становится быстрой, простой и удобной, не требующей использования химических средств и особых усилий. Можно выбрать необходимый цикл пиролиза в зависимости от степени загрязнения печи. После завершения цикла необходимо протереть поверхность влажной тканью и удалить следы золы (см. описание функции очистки).

Описание электронных часов/таймера



1 КНОПКИ

⊖, ОК и ⊕: Позволяет программировать функции электронных часов/таймера

2 СИМВОЛЫ

Функции часов

⊖ **ОПОВЕЩЕНИЕ:** Загорается при выборе функции оповещения на часах. По окончании времени издает звуковой сигнал. По истечении таймера духовая печь не выключается. Данная функция также может использоваться во время приготовления в духовой печи.

⊖ и ⊕ **ПРОГРАММИРОВАНИЕ:** Загорается при программировании печи (продолжительность приготовления, время отключения или время полного цикла).

- ⊖ **Продолжительность приготовления:** Данная функция позволяет запрограммировать время приготовления, по истечении которого духовая печь автоматически выключится.
- ⊖ **Время окончания приготовления:** Данная функция позволяет запрограммировать время окончания приготовления, по истечении которого духовая печь автоматически выключится.
- ⊖ и ⊕ **Продолжительность приготовления и Время окончания приготовления:** Данная функция позволяет запрограммировать время приготовления и время окончания приготовления. Духовая печь автоматически включается в установленное

время и работает на протяжении установленного времени приготовления (Продолжительность приготовления). В установленном время печь автоматически выключается (Время окончания приготовления).

🔒 **БЛОКИРОВКА ЧАСОВ/ТАЙМЕРА:** Указывает, что сенсорные кнопки часов/таймера заблокированы, обеспечивая защиту от внесения изменений настроек маленькими детьми.

Другие функции

💡 **РАЗОГРЕВ:** Указывает, что печь разогревает еду.

💧 **ОЧИСТКА HYDROCLEAN:** Загорается при работе программы очистки TeKa Hydroclean®.







⊖ **ПИРОЛИЗ:** Только для моделей с функцией Пиролитической очистки. Загорается при работе программы Пиролитической очистки.

🔒 **БЛОКИРОВКА ДВЕРЦЫ:** Только для моделей с функцией Пиролитической очистки. Указывает, что дверца заблокирована вручную или автоматически при работе программы Пиролитической очистки.

⚠️ ВНИМАНИЕ!

Чувствительность сенсорных кнопок постоянно адаптируется к условиям окружающей среды. При включении духовой печи убедитесь, что поверхность панели управления чистая и к ней имеется беспрепятственный доступ. Если при нажатии кнопок часов, они показывают неточное время, отсоедините духовую печь от питания, а затем снова включите ее. При этом запустится автоматическая адаптация сенсоров, обеспечивая их более эффективное реагирование на прикосновение пальцев.

УСТАНОВКА ВРЕМЕНИ

- Чтобы установить время, поверните кнопку соответствующей функции и шкалы температур в положение .
- При подключении печи к питанию на часах будет мигать 12:00.
- Нажмите  или , чтобы настроить часы и минуты. Прозвучат два звуковых сигнала при подтверждении установленного времени.
- Чтобы изменить время, нажимайте на  или  до тех пор, пока цифра не начнет мигать. Нажмите  и следуйте ранее приведенным инструкциям.



ПРИМЕЧАНИЕ

Индикатор часов имеет ночной режим, поэтому с 00:00 до 6:00 его яркость будет ниже.



ВНИМАНИЕ!

В случае сбоя питания будет выполнен сброс настроек электрических часов/таймера. В таком случае поверните кнопку соответствующей функции и шкалы температур в положение .

Отобразится время 12:00, и можно снова настроить время согласно приведенным выше указаниям. Если дверца духовой печи была заблокирована до отключения питания, символ блокировки будет гореть до тех пор, пока дверца не будет разблокирована.

Это может занять несколько минут, в зависимости от температуры внутри духовой печи, и в течение этого времени сброс времени будет недоступен. После разблокировки дверцы можно установить время, следуя приведенным выше инструкциям.

Эксплуатация духовой печи

РУЧНОЕ УПРАВЛЕНИЕ

- После установки времени духовая печь будет готова к работе. Выберите режим работы и температуру.





ИНФОРМАЦИЯ

В моделях с электронным управлением температуры при повороте селекторного переключателя дисплей часов будет показывать температуру.

После выбора температуры дисплей снова будет показывать время.

Для отображения температуры во время приготовления поверните переключатель температуры для изменения ее значения.

- Будет видно, что символ  светится во время приготовления. Это указывает на то, что продукт разогревается. Данный символ пропадает после достижения выбранной температуры.
- Чтобы выключить печь, установите переключатель в положение .



ИНФОРМАЦИЯ

В начале процесса приготовления духовая печь показывает время, которое уже прошло с момента начала приготовления.

УПРАВЛЕНИЕ ТАЙМЕРОМ

Программирование оповещения

1. Нажимайте на \ominus или \oplus до тех пор, пока не начнет мигать символ Ⓢ , затем нажмите на Ⓚ . На дисплее отобразится 00:00.
2. Нажмите \ominus или \oplus для того, чтобы выбрать время звукового сигнала. После завершения настройки желаемого времени прозвучат 2 звуковых сигнала, а часы начнут отсчет времени от выбранного значения времени. Символ Ⓢ будет медленно мигать.
3. По истечении данного времени в течение 90 секунд будет звучать звуковой сигнал, а символ Ⓢ начнет мигать быстрее.



ПРИМЕЧАНИЕ

Функция оповещения не выключает духовую печь по истечении времени приготовления.

4. Для остановки звукового сигнала нажмите любую кнопку. Символ Ⓢ исчезнет.
Для изменения времени оповещения повторите шаги, указанные выше. В меню управления временем отобразится оставшееся время, которое можно изменить.



ПРИМЕЧАНИЕ

Функция оповещения позволяет отображать оставшееся время на дисплее. После установки времени оповещения просмотреть время или продолжительность приготовления будет невозможно.

Программирование продолжительности приготовления

1. Нажимайте на \ominus или \oplus до тех пор, пока не начнет мигать символ $\text{I} \rightarrow \text{I}$, затем нажмите на Ⓚ . На дисплее отобразится 00:00.
2. Нажмите \ominus или \oplus для того, чтобы выбрать время звукового сигнала. После завершения настройки желаемого времени прозвучат 2 звуковых сигнала, а часы начнут отсчет времени от выбранного значения времени. Символ $\text{I} \rightarrow \text{I}$ будет медленно мигать.

прозвучат 2 звуковых сигнала, а часы начнут отсчет времени от выбранного значения времени. Символ $\text{I} \rightarrow \text{I}$ будет медленно мигать.

3. Выберите программу и температуру приготовления с помощью переключателя.
4. По истечении времени приготовления духовая печь выключится, прозвучит звуковой сигнал, а символ $\text{I} \rightarrow \text{I}$ начнет быстро мигать.
5. Чтобы отключить сигнал и остановить мигание символа $\text{I} \rightarrow \text{I}$, нажмите любую кнопку. Духовая печь включится снова.
6. Чтобы выключить печь, установите переключатель в положение O .

Оставшееся время приготовления можно изменить, нажимая на \ominus или \oplus до тех пор, пока символ $\text{I} \rightarrow \text{I}$ не начнет быстро мигать. Затем нажмите Ⓚ и измените время.



ПРИМЕЧАНИЕ

Функция продолжительности приготовления позволяет отображать оставшееся время на дисплее. Пока работает данная функция, текущее время не будет отображаться на дисплее.

Программирование Времени окончания приготовления

1. Нажимайте на \ominus или \oplus до тех пор, пока не начнет мигать символ $\rightarrow \text{I}$, затем нажмите на Ⓚ . Текущее время будет отображаться на дисплее таймера.
2. Нажмите \ominus или \oplus для того, чтобы выбрать время звукового сигнала. После завершения настройки желаемого времени прозвучат 2 звуковых сигнала, а часы начнут отсчет времени от выбранного значения времени. Символ $\rightarrow \text{I}$ будет медленно мигать.
3. Выберите режим работы и температуру.
4. По окончании цикла духовая печь выключится, прозвучит звуковой сигнал, а символ $\rightarrow \text{I}$ начнет быстро мигать.

5. Чтобы отключить сигнал и остановить мигание символа $\rightarrow|$, нажмите любую кнопку. Духовая печь включится снова.

6. Чтобы выключить печь, установите переключатель в положение \circ .

Оставшееся время приготовления можно изменить, нажимая на \ominus или \oplus до тех пор, пока символ $\rightarrow|$ не начнет быстро мигать. Затем нажмите $\textcircled{\text{OK}}$ и измените время.

Продолжительность приготовления и Время окончания приготовления

1. Нажимайте на \ominus или \oplus до тех пор, пока не начнет мигать символ $| \rightarrow|$, затем нажмите на $\textcircled{\text{OK}}$. На дисплее отобразится 00:00.

2. Выберите время приготовления, нажав на \ominus или \oplus . Прозвучат два звуковых сигнала, на дисплее появится оставшееся время, а символ $| \rightarrow|$ начнет медленно мигать.

3. Нажимайте на \ominus или \oplus до тех пор, пока не начнет мигать символ $\rightarrow|$, затем нажмите на $\textcircled{\text{OK}}$. Ожидаемое время окончания приготовления будет отображаться на дисплее таймера.

4. Выберите время приготовления, нажав на \ominus или \oplus . Затем прозвучат два звуковых

сигнала, а на дисплее появится текущее время.

5. Выберите режим работы и температуру. Духовая печь будет выключена, и будут светиться символы $| \rightarrow|$ и $\rightarrow|$. Программирование духовой печи закончено.

6. Когда будет достигнуто время начала приготовления, духовая печь включится и будет работать в течение указанного периода времени.

7. Во время приготовления оставшееся время приготовления будет отображаться на дисплее, а символ $| \rightarrow|$ будет медленно мигать.

8. По окончании установленного времени духовая печь выключится, прозвучит звуковой сигнал, а символ $| \rightarrow|$ начнет быстро мигать.

9. Чтобы отключить сигнал и остановить мигание символа $| \rightarrow|$, нажмите любую кнопку. Духовая печь включится снова.

10. Чтобы выключить печь, установите переключатель в положение \circ .

Оставшееся время приготовления можно изменить, нажимая на \ominus или \oplus до тех пор, пока символ $| \rightarrow|$ не начнет быстро мигать. Затем нажмите $\textcircled{\text{OK}}$ и измените время.

Программа MAESTRO PIZZA

Для начала работы программы MAESTRO PIZZA необходимо разогреть духовую печь до соответствующей температуры (340 °C). Для этого выполните следующие шаги:

1. Установите решетку на телескопические направляющие внутри духовой печи.

2. Затем установите камень для пиццы на решетку.

3. Снимите эмалированный поддон, входящий в комплект, и закройте дверцу.



ВНИМАНИЕ!

Помните, что во время предварительного нагрева камень для пиццы должен всегда находиться внутри духовой печи. Это гарантирует достижение правильной температуры камня для приготовления пиццы и получение оптимальных результатов.

4. Поверните переключатель в режим MAESTRO PIZZA .

5. На дисплее отобразится температура 340°.



6. При нажатии сенсорной кнопки «ОК» на передней панели управления прозвучит звуковой сигнал, подтверждающий выполнение операции, и духовая печь начнет разогреваться до достижения оптимальной рабочей температуры.
7. Предварительный разогрев занимает 35 минут. На дисплее будет отображаться время, оставшееся до завершения предварительного разогрева.

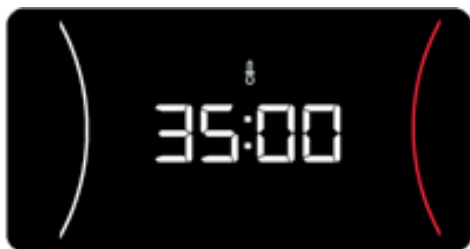

ВНИМАНИЕ!

Помните, что необходимо разогревать духовую печь 35 минут, прежде чем приступить к приготовлению пиццы.

8. По истечении 35 минут прозвучит звуковой сигнал, а на дисплее начнет мигать температура 340°.
9. Чтобы отключить звуковой сигнал, нажмите ОК.
10. Откройте дверцу и поместите пиццу внутрь печи с помощью специальной лопатки.
11. После закрытия дверцы на дисплее появится время приготовления.
12. Оставьте пиццу готовиться в течение необходимого времени (см. таблицу с указа-

нием времени приготовления для каждого вида пиццы).

ВНИМАНИЕ!

Не открывайте дверцу духовой печи без необходимости во избежание потерь тепла.

При открытии и закрытии дверцы отображаемое время на дисплее вернется к значению 00:00.

13. После завершения приготовления пиццы поверните переключатель в положение «0», чтобы выключить духовую печь.

ВНИМАНИЕ!

Обратите внимание, что время приготовления пиццы не должно превышать 90 минут. По истечении данного времени печь автоматически выключится по соображениям безопасности, после чего на дисплее появится сообщение «СТОП» (STOP).

Сообщение «СТОП» исчезнет только после остывания печи.



ОСТОРОЖНО

При использовании функции MAESTRO PIZZA процесс приготовления протекает очень быстро. Поэтому, чтобы обеспечить максимальные результаты, рекомендуется оставаться возле духовой печи и следить за процессом и временем приготовления. Если не следить за процессом приготовления, пицца может стать слишком сухой или подгореть.

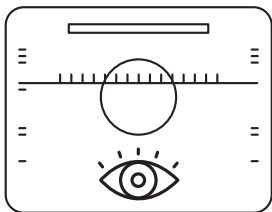

ИСПОЛЬЗОВАНИЕ КАМНЯ ДЛЯ ПИЦЦЫ

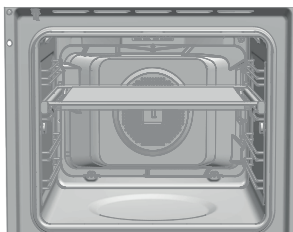

Для получения наилучшего результата при приготовлении пиццы с использованием камня для пиццы, поставляемого с печью, требуется предварительно разогреть камень для пиццы в пустой духовой печи. Это гарантирует достижение оптимальной температуры для приготовления пиццы.



Установите камень для пиццы на решетку на телескопических направляющих. Это позволит помещать и извлекать камень для пиццы.

ПРИГОТОВЛЕНИЕ ЗАМОРОЖЕННОЙ ПИЦЦЫ

Для приготовления замороженной пиццы необходимо обеспечить некоторые условия. Выполните следующие действия:

1. Не используйте камень для пиццы.
2. Поверните переключатель в положение .
3. Установите переключатель на температуру 200 °C или другую температуру в соответствии с рекомендациями производителя пиццы.
4. Предварительно разогрейте духовую печь до необходимой температуры. При достижении необходимой температуры символ термостата  выключится.

5. Положите пиццу на решетку.
6. Готовьте пиццу 10–12 минут (или на протяжении времени, рекомендованного производителем пиццы).

ПОДСВЕТКА ВНУТРИ ДУХОВОЙ ПЕЧИ С ФУНКЦИЕЙ MAESTRO PIZZA

Во время приготовления подсветка внутри печи обычно выключена в любом выбранном режиме.

При необходимости включить подсветку во время приготовления можно следующим образом:

1. Нажмите на сенсорную кнопку «OK»  на передней панели управления, после чего подсветка внутри печи включится.
2. При повторном нажатии на сенсорную кнопку «OK» подсветка выключится.
3. По прошествии 30 секунд подсветка автоматически отключается.
4. При открытии дверцы подсветка внутри печи включается.



ИНФОРМАЦИЯ



Во время предварительного нагрева с использованием функции MAESTRO PIZZA подсветка выключена, а кнопка «OK» не работает.

ТАБЛИЦА: ВИДЫ ПИЦЦЫ

В духовой печи с функцией MAESTRO PIZZA можно готовить пиццу, руководствуясь указаниями приведенной ниже таблицы:

ВИД ПИЦЦЫ	Шкала выбора функций	Шкала регулирования температуры	Примерное время приготовления	Камень для пиццы	Время предварительного подогрева печи
Свежеприготовленное домашнее тесто	340°C MAESTRO PIZZA 	----	3–4 мин	ДА	35 мин
Готовое тесто	340°C MAESTRO PIZZA 	----	3–4 мин	ДА	35 мин
Раскатанное тонкое тесто	340°C MAESTRO PIZZA 	----	3–4 мин	ДА	35 мин
Раскатанное стандартное тесто	340°C MAESTRO PIZZA 	----	3–4 мин	ДА	35 мин
Полуфабрикат		220 °C	8 мин	НЕТ	15 мин
Замороженная пицца		210 °C	10 мин	НЕТ	15 мин

Общие краткие рекомендации:

1. Пицца из свежего и раскатанного теста готовится с использованием функции MAESTRO PIZZA .
2. Пицца из замороженного теста или полуфабрикат пиццы готовятся с использованием функции .

ВНИМАНИЕ!

Для получения оптимальных результатов при приготовлении пиццы из свежего теста максимально раскатайте тесто. Если тесто раскатать неправильно, оно получится неравномерным.

ВНИМАНИЕ!

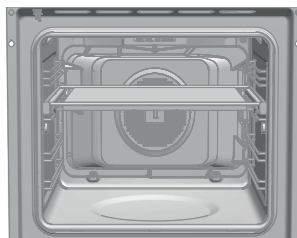

При приготовлении пиццы из свежего теста используйте камень для пиццы на высоте, показанной на рисунке.



Функции безопасности

БЛОКИРОВКА ОТ ДЕТЕЙ

Данная функция может быть выбрана в любой программе работы духовой печи.

Для активации данной функции нажмите и удерживайте кнопку  до тех пор, пока не услышите звуковой сигнал и пока на дисплее не появится символ . Часы/таймер будут заблокированы.

Если духовая печь выключена, то в случае активации функции блокировки от детей печь не начнет работать, даже при выборе режима приготовления.

Если активировать данную функцию во время приготовления, то заблокируются только настройки электронных часов/таймера.

Для активации данной функции нажмите и удерживайте кнопку  до появления звукового сигнала.

БЛОКИРОВКА ДВЕРЦЫ В РУЧНОМ РЕЖИМЕ

Данная функция работает только для печей с пиролизом.

Данная функция позволяет заблокировать дверцу духовой печи.





ВАЖНО

Данную функцию можно вы-брать, когда переключатель нахо-дится в исходном положении . После блокировки дверцы можно начать приготовление в обычном режиме.

Для блокировки/разблокировки дверцы выполните следующие действия:

Функция TeKa Hydroclean®

Данная функция используется для очистки духовой печи от жира и загрязнений. Чтобы упростить очистку печи, не допускайте скопления загрязнений. Очищайте духовую печь регулярно.

1. Нажимайте на  или  до тех пор, пока не начнет мигать символ . На дисплее отобразится состояние блокировки дверцы. «Вкл.» (On) означает, что блокировка дверцы включена, «Выкл.» (Off) означает, что блокировка дверцы отключена.

2. Нажмите . Прозвучит звуковой сигнал, после чего дверца заблокируется, если было установлено «Выкл.», или разблокируется, если было установлено «Вкл.».



ВНИМАНИЕ!

Перед блокировкой дверцы убедитесь, что она плотно закрыта. Если дверца закрыта неправильно, она не заблокируется, и при этом прозвучит звуковой сигнал. В таком случае выключите звуковой сигнал, нажав на любую кнопку на часах, правильно закройте дверцу и снова активируйте блокировку, следуя инструкциям выше.

3. После блокировки/разблокировки дверцы на дисплее будет отображаться соответствующее состояние. В случае блокировки на дисплее отображается символ .



ВАЖНО

Для разблокировки дверцы во время приготовления установите переключатель в исходное положение  и разблокируйте дверцу, следуя указанным выше инструкциям. После разблокировки дверцы верните переключатель в предыдущее положение для продолжения приготовления.

РАБОТА ФУНКЦИИ ТЕКА HYDROCLEAN®



ВНИМАНИЕ!

Не наливайте воду внутрь горячей духовой печи. Это может привести к повреждению

эмали.

Всегда выполняйте цикл очистки, когда духовая печь остыла. Очистка горячей печи может привести к получению неудовлетворительных результатов и к повреждению эмали.

Сначала извлеките поддоны и все принадлежности из духовой печи, включая опоры поддонов или телескопические направляющие. Для этого следуйте инструкциям, которые приведены в руководстве по установке и обслуживанию, прилагаемому к духовой печи.

1. После остывания печи протрите ее основание тканью.

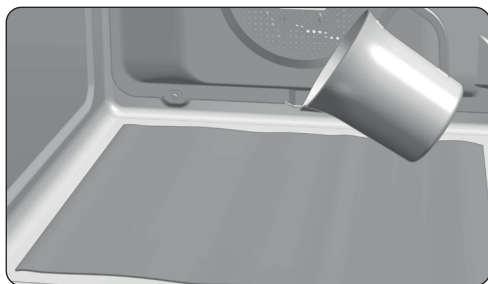



2. Осторожно налейте 200 мл воды внутрь камеры печи.



ИНФОРМАЦИЯ

Для обеспечения оптимального результата добавьте чайную ложку мягкого моющего средства в воду до нанесения на ткань.

3. Поверните переключатель в положение .
4. После этого прозвучит звуковой сигнал, оповещающий о том, что был запущен цикл очистки TeKa Hydroclean®, символ  начинает медленно мигать, а на дисплее будет отображаться время до окончания цикла очистки.



ВАЖНО

Продолжительность цикла не может быть изменена. Чтобы прервать цикл, установи-



те переключатель в положение .

5. После окончания цикла печь выключится. Прозвучит звуковой сигнал, и на дисплее будет быстро мигать символ .



ВАЖНО

Не открывайте дверцу духовой печи до тех пор, пока не завершится работа функции Hydroclean®. Для надлежащей работы функции необходима фаза охлаждения.

6. Для отключения звукового сигнала и мигания символа  нажмите любую кнопку.
7. Поверните переключатель в положение .
8. После цикла очистки необходимо удалить излишки воды и оставшиеся загрязнения тканью.

Функция Hydroclean® выполняется при низкой температуре. Однако время охлаждения может отличаться в зависимости от температуры окружающей среды.



ВНИМАНИЕ!

Не прикасайтесь к внутренней поверхности духовой печи до тех пор, пока не убедитесь, что она остыла.

Если после завершения функции Hydroclean® требуется более тщательная очистка, используйте нейтральные моющие средства и неабразивную губку.

Функция пиролитической самоочистки



ВНИМАНИЕ!

Перед запуском цикла пиролитической очистки внимательно прочтите инструкции по технике безопасности, приведенные в начале Руководства по установке и обслуживанию.

Данная функция позволяет запустить цикл пиролитической очистки, во время которого скопившийся жир сгорает под воздействием высоких температур внутри печи.

Как правило, цикл пиролитической очистки следует запускать через каждые 4–5 циклов приготовления, используя соответствующую программу в зависимости от объема загрязнения в духовой печи. Чем выше объем загрязнения, тем более продолжительной должна быть программа очистки.

Во время цикла пиролитической очистки подсветка внутри печи отключена.

РАБОТА ФУНКЦИИ ПИРОЛИТИЧЕСКОЙ ОЧИСТКИ



ВАЖНО

Перед началом процесса пиролитической очистки необходимо удалить все принадлежности и посуду из печи, в том числе подставки для поддонов и (или) телескопические направляющие. Для этого следуйте инструкциям, которые приведены в руководстве по установке и обслуживанию, прилагаемому к духовой печи.



ВНИМАНИЕ!

Удалите все подтеки или излишки грязи с внутренней поверхности печи, поскольку они могут загореться во время пиролиза.



ВНИМАНИЕ!

Перед началом цикла пиролиза убедитесь, что дверца плотно закрыта.

1. Поверните переключатель в положение «Пиролиз» (Pyrolysis):
2. Через несколько секунд на дисплее загорится символ , и включится индикатор P2 (программа пиролиза 2).
3. Программу пиролиза можно поменять на P1, P2, P3 с помощью кнопок или :
P1: Мягкий режим пиролиза. Один час.
P2: Средний режим пиролиза. Полтора часа.
P3: Интенсивный режим пиролиза. Два часа.
4. После выбора необходимой программы нажмите . Сразу после этого дверца автоматически заблокируется.



ВНИМАНИЕ!

Если дверца открыта, то она не заблокируется, прозвучит звуковой сигнал, и цикл пиролитической очистки не начнется.

В таком случае отключите звуковой сигнал, нажав на любую кнопку, плотно закройте дверцу, установите переключатель в положение и снова выберите программу пиролиза, следуя приведенным выше инструкциям.

5. Когда дверца будет заблокирована, на дисплее появится символ и время, оставшееся до окончания цикла пиролиза.



ВАЖНО

На данном этапе печь запрограммирована и запускает цикл пиролитической очистки. Во время работы данного цикла не могут быть выбраны другие функции печи, за исключением функции блокировки от детей.

Не пытайтесь открыть дверцу печи, поскольку это может прервать процесс пиролитической очистки.

6. По завершении цикла пиролитической очистки прозвучит звуковой сигнал, нач-

нет мигать символ , и на дисплее будет отображено время 00:00.

7. Для отключения звукового сигнала нажмите любую кнопку.
8. Поверните переключатель в положение  .
9. Процесс нагрева печи завершен. Тем не менее, печь еще слишком горячая и не может использоваться.

Печь продолжит остывать, и до момента ее охлаждения на дисплее будет отображаться символ .



ВАЖНО

В связи с высокими температурами внутри духовой печи время охлаждения может варьироваться в зависимости от температуры окружающей среды.

10. После охлаждения печи символ  отключается.
11. Откройте дверцу, протрите внутренние поверхности печи тканью и удалите золу, образовавшуюся во время цикла очистки. Используйте неметаллическую мочалку для очистки труднодоступных внутренних поверхностей печи.
12. После очистки внутренних поверхностей печи установите на место направляющие и принадлежности.
13. Духовая печь готова к использованию.



ВАЖНО

При возникновении проблем с программированием и использованием данной функции, обратитесь к Руководству по установке и обслуживанию, прилагаемому к духовой печи.

ОТМЕНА ВЫПОЛНЕНИЯ ФУНКЦИИ ПИРОЛИТИЧЕСКОЙ ОЧИСТКИ

Пиролитическая очистка является автоматической функцией и может быть активирована только с помощью настройки часов. Для отме-

ны работающего цикла пиролитической очистки необходимо выполнить следующие действия:

1. Поверните переключатель в положение  .

На дисплее отобразится следующее:

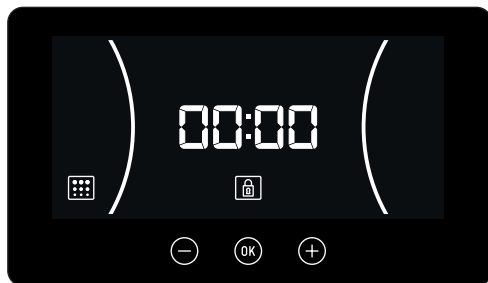

2. В зависимости от температуры внутри печи возможны следующие варианты:
 - а) Высокая температура внутри печи: в данном случае дверца печи останется заблокированной до достижения безопасной температуры.
 - б) Нормальная температура внутри печи: если температура внутри печи не представляет опасности, дверца сразу разблокируется.
3. Как только дверца разблокирована и ее можно открыть, время снова отображается на часах.

Рекомендации по очистке камня для пиццы.

Чтобы очистить камень для пиццы, протрите его влажной тканью или губкой без использования мыла или моющих средства.

ОПАСНО!

Не мойте камень под краном, поскольку в таком случае он впитает слишком много воды и может треснуть при нагревании в духовой печи.

ВНИМАНИЕ!

Перед установкой камня в печь его необходимо высушить.

Если на камне остались следы твердой пищи, удалите их пластиковой лопаткой.

ОПАСНО!

Запрещено использовать металлические лопатки или острые ножи, поскольку это может привести к повреждению поверхности камня или появлению на нем трещин.

Обратите внимание, что после использования камня для пиццы он не сохранит свой первоначальный вид, который имелся до использования.

Очистка камня для пиццы обеспечивает следующие преимущества:

1. Не допускает появления золы и обугленных остатков пищи на продуктах.
2. Продлевает срок службы камня для пиццы.
3. Помогает достигать наилучших результатов при приготовлении.

ВАЖНО

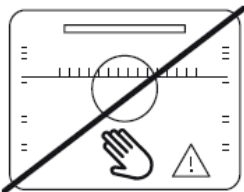

НЕ ПРИКАСАЙТЕСЬ К ВНУТРЕННИМ ПОВЕРХНОСТЯМ ГОРЯЧЕЙ ПЕЧИ БЕЗ ЗАЩИТНЫХ СРЕДСТВ.

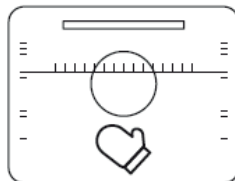

ПОЛЬЗУЙТЕСЬ СРЕДСТВАМИ ЗАЩИТЫ ДЛЯ ИЗВЛЕЧЕНИЯ ПОДДОНОВ И РЕШЕТОК.

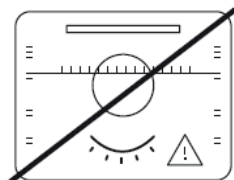

НЕ ОСТАВЛЯЙТЕ ДУХОВУЮ ПЕЧЬ БЕЗ ПРИСМОТРА ВО ВРЕМЯ ПРИГОТОВЛЕНИЯ.

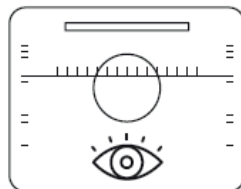

СЛЕДИТЕ ЗА ПРОЦЕССОМ ПРИГОТОВЛЕНИЯ В ПЕЧИ.

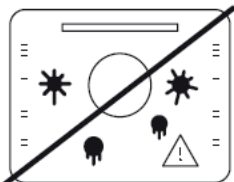

НЕ ДОПУСКАЙТЕ СКАПЛИВАНИЯ ЗАГРЯЗНЕНИЙ.

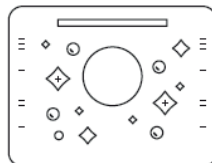

СОДЕРЖИТЕ ПЕЧЬ В ЧИСТОТЕ.

A sütő leírása

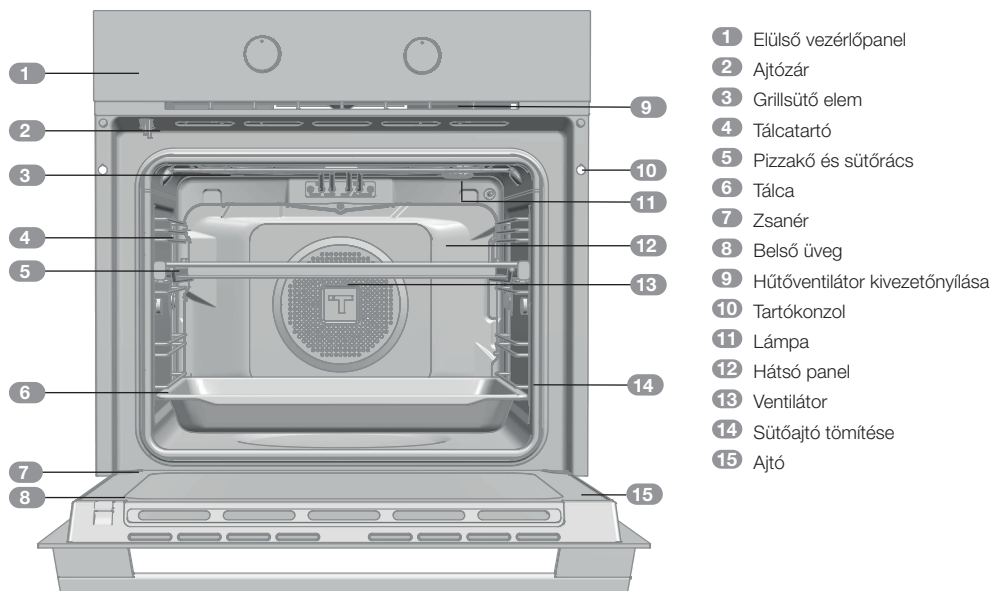

Elülső vezérlőpanel

HLB P modellek

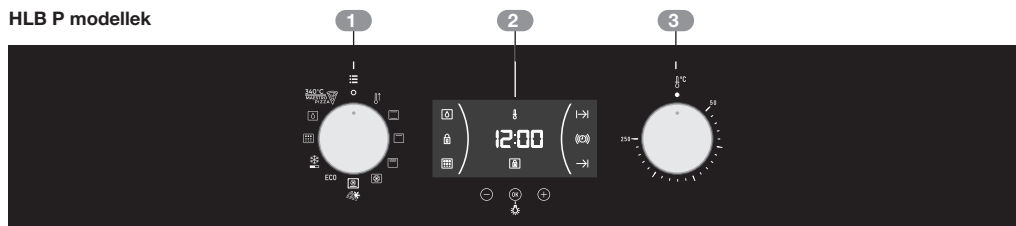

Funkcióvezérlőn található szimbólumok



HLB 8510 P modellek















Sütőfunkciók



INFORMÁCIÓ

Az egyes funkciók használatának leírásáért kérjük, nézze meg a sütőhöz mellékelt sütési útmutatót.

-  **A SÜTŐ KIKAPCSOLÁSA**
-  **GYORS ELŐMELEGÍTÉS**
-  **HAGYOMÁNYOS: FELSŐ ÉS ALSÓ SÜTÉS**
-  **GRILL**
-  **MAXIGRILL**
-  **TURBÓ**

-   **ALSÓ SÜTÉS+TURBO**
- ECO**
-  **KIOLVASZTÁS**
-  **PIROLÍZIS**
-  **HYDROCLEAN**
-  **MAESTRO PIZZA**

A MAESTRO PIZZA bemutatása

Az új MAESTRO PIZZA sütő forradalmasítja az otthoni pizzasütést a magas hőmérsékleten történő különleges sütési folyamatnak köszönhetően. A különleges sütési funkció a sütőhöz járó pizzakővel együtt lehetőséget biztosít, hogy percek alatt ízletes pizzákat készítsen friss házi pizzatésztából, csakúgy mint legjobb olasz pizzériákban.

Ez egy elektromos sütő és nagyon magas hőmérsékleten (340 °C) képes működni. A szerkezet különleges kialakítása és a megerősített szigetelés nem engedi, hogy a nagyfokú hő a sütő belsejéből kiszökjön, így Ön teljes biztonsággal és kényelemben adhatja át magát a sütés nyugtató örömeinek.

Amellett, hogy tökéletes, frissen gyúrt tésztából

készült pizzák sütése mellett, a MAESTRO PIZZA sütővel minden hagyományos pizzát el tud készíteni, például elősütött, fogyasztásra kész, fagyasztott pizzát, stb.

A MAESTRO PIZZA egy csúcstechnológiás multifunkciós sütő, amellyel hagyományos ételeket is készíthet akár csak egy hagyományos sütőben.

Végül, de nem utolsó sorban a takarítás gyors, egyszerű és kényelmes feladattá válik, amelyet vegyszerek nélkül is könnyűszerrel elvégezhet. Válassza ki a megfelelő pirolízis ciklust attól függően, hogy mennyire szennyezett a sütő belseje. Amikor a ciklus a végéhez ért, egyszerűen törölje le a felületeket egy nedves ronggyal és távolítsa el a hamumaradványokat (lásd: Tisztító funkció)

Az elektronikus óra/időzítő leírása



1 GOMBOK

⊖, OK és ⊕: Lehetővé teszi az elektronikus óra/időzítő funkcióinak programozását

2 SZIMBÓLUMOK

ÓRAFUNKCIÓK

Ⓢ **HANGJELZÉS:** Az óra hangjelzés funkciójának kiválasztásával felvillan. Az beprogramozott idő leteltével hangjelzést ad ki. A sütő nem kapcsol ki a beállított időtartam lejártát követően. Ez a funkció csak a sütő működése közben használható.

⏪ és ⏩ **PROGRAMOZÁS:** világítani kezd ezzel jelezve, hogy a sütő be van programozva (sütési idő, leállítási idő vagy összes).

- ⏪ **Sütési idő:** Ezzel a funkcióval beállíthatja a sütési időt, amely lejártával a sütő automatikusan kikapcsol.
- ⏩ **Sütés leállításának ideje:** Ezzel a funkcióval beidőzítheti a sütés leállításának időtartamát, amely lejártával a sütő automatikusan kikapcsol.
- ⏪ és ⏩ **Sütési idő és sütés leállításának ideje:** Ezzel a beállítással beprogramozhatja a sütési időt és a sütés leállítását. A sütő automatikusan bekapcsol a beállított időpontban és a kiválasztott sütési időtartamig (sütési idő) üzemel. Azután pedig kikapcsol a beállított időpontban (sütés leállításának ideje).

🔒 **ÓRA/IDŐZÍTŐ ZÁROLÁSA:** azt jelzi, hogy az óra/időzítő érintőgombjai zárolva vannak, így az gyermekek nem tudják átállítani.

Egyéb funkciók

- 🔥 **SÜTÉS:** azt jelzi, amikor a sütő hőt bocsát ki.
- 💧 **HYDROCLEAN:** világítani kezd ezzel jelezve, hogy a Teka Hydroclean® funkció folyamatban van.
- 🔥 **PIROLÍZIS: Csak pirolitikus modelleknél.** világítani kezd ezzel jelezve, hogy pirolitikus funkció folyamatban van.
- 🔒 **AJTÓZÁR: Csak pirolitikus modelleknél.** azt jelzi, hogy az ajtó zárva van, akár manuálisan, akár automatikusan, amíg pirolitikus funkció folyamatban van.



FIGYELEM!

Az érintőgombok érzékenysége folyamatosan alkalmazkodik a környezeti körülményekhez. Győződjön meg arról, hogy az elülső vezérlőpanel felülete tiszta és akadályoktól mentes, amikor csatlakoztatja a sütőt a csatlakozóaljzathoz. Amennyiben az óra nem reagál megfelelően, amikor megérinti a gombokat, húzza ki a sütőt a hálózathoz néhány másodpercig vagy dugja vissza. Ezáltal az érzékelők automatikusan beállíthatódnak és újra reagálnak az érintésre.

IDŐ BEÁLLÍTÁSA

- A sütőn lévő óra beállításához a funkcióvezérlőt és hőmérséklet-szabályzót a(z) ○ pozícióba kell forgatni.
- A sütő csatlakozóaljzatba történő csatlakozásakor a 12:00 időpont villog az óra kijelzőjén.
- Nyomja meg a ⊖ vagy ⊕ gombokat az óra majd a perc beállításához. Egymás utáni két hangjelzés jelzi az idő beállítását.
- Az idő módosításához nyomja meg a ⊖ vagy ⊕ gombokat, amíg az idő elkezd villogni. Nyomja meg a OK gombot és kövesse az előző pontban leírt utasításokat.



MEGJEGYZÉS

Az óra kivilágításának van egy éjszakai üzemmódja, így éjfél és reggel 6 között csökken a kijelző fényereje.



FIGYELEM!

Áramkimaradás esetén az elektronikus óra-/időzítőbeállítások törlődnek. Ha ez megtörténik, forgassa a funkcióvezérlőt és hőmérséklet-szabályzót a(z)  pozícióba.

A sütő használata

MANUÁLIS ÜZEMELTETÉS

- A pontos idő beállítását követően a sütő használatra kész. Válassza ki a sütési funkciót és a hőmérsékletet





INFORMÁCIÓ

Az elektronikus hőmérséklet-szabályzóval ellátott modellek esetén, amikor a kiválasztó gombot elforgatja, az órajelző a hőmérséklet fogja megjeleníteni.

A hőmérséklet kiválasztását követően az órajelző automatikusan újra megjelenik.

Amennyiben a sütés ideje alatt szeretné megjeleníteni a hőmérsékletet, fordítsa el a hőmérséklet-szabályzót a hőmérséklet módosításához.

- Ekkor észrevehető, hogy a(z)  szimbólum világitani kezd a sütés közben ezzel jelezve, hogy a sütő hőt bocsát ki. Ez a szimbólum eltűnik, amikor elérte a kiválasztott hőmérsékletet.
- Állítsa a vezérlőt az alábbi pozícióra a sütő kikapcsolásához: 



INFORMÁCIÓ









Amikor megkezdli a sütést, a sütő megjeleníti az időt, hogy mennyi ideje üzemel.

A 12:00 időpont jelenik meg a kijelzőn, ezt követően pedig a fent leírtak alapján beállíthatja a pontos időt. Amennyiben a sütőajtó zárolva volt az áramkimaradáskor, a zárolást jelentő szimbólum világitani fog annak feloldásáig.

Ez több percre is eltarthat a sütő belsejétől függően. Ez idő alatt nem tudja beállítani a pontos időt. Miután feloldotta az ajtó zárolását, beállíthatja a pontos időt a fent leírt módon.

SÜTŐIDŐZÍTŐ FUNKCIÓ

Hangjelzés beállítása

1. Nyomja meg a(z)  vagy , amíg a(z)  szimbólum villogni kezd a kijelzőn és nyomja meg a(z)  gombot. A 00:00 jelenik meg a kijelzőn.
2. A  vagy  gomb megnyomásával állítsa be, hogy mennyi idő múltán szeretné, ha megszólalna a hangjelzés. Két hangjelzést fog hallani, amely az idő beállítását jelzi, majd az óra elkezdi visszaszámolni a kiválasztott időponttól. A(z)  szimbólum lassan villog.
3. Miután lejárt az idő, egy hangjelzést fog hallani 90 másodpercig és a(z)  szimbólum gyorsan villogni kezd.



MEGJEGYZÉS

A hangjelzés funkció beállításával a sütő nem fog kikapcsolni az idő lejáta után.

4. A hangjelzés bármelyik gomb megnyomásával le tudja állítani. Ekkor a(z)  szimbólum eltűnik.

Amennyiben változtatni akarja a hangjelzés idejét, ismétlje meg a bemutatott lépéseket. Az időzítővezérlőbe történő belépéskor a hátralevő idő jelenik meg, amelyet módosíthat.



MEGJEGYZÉS

A hangjelzés funkcióval a hátralevő idő lesz végig látható a kijelzőn. Ezzel a beprogramozott funkcióval nem látható a pontos idő és a teljes beállított sütési idő.

A sütési idő programozása

1. Nyomja meg a(z) \ominus vagy \oplus , amíg a(z) \rightarrow szimbólum villogni kezd a kijelzőn és nyomja meg a(z) OK gombot. A 00:00 jelenik meg a kijelzőn.
2. A \ominus vagy \oplus gomb megnyomásával állítsa be, hogy mennyi idő múltán szeretné, ha megszólalna a hangjelzés. Két hangjelzést fog hallani, amely az idő beállítását jelzi, majd az óra elkezd visszaszámolni a kiválasztott időponttól. A(z) \rightarrow szimbólum lassan villog.
3. A sütő gombjai segítségével válasszon ki egy sütési funkciót és hőmérsékletet.
4. Amint letelt a sütési idő, a sütő kikapcsol, a hangjelzés megszólal és a(z) \rightarrow szimbólum elkezd gyorsan villogni.
5. Nyomja meg bármelyik gombot a hangjelzés megszüntetéséhez és kapcsolja ki a(z) \rightarrow szimbólumot. A sütő újra bekapcsol.
6. Állítsa a vezérlőt az alábbi pozícióra a sütő kikapcsolásához: \bullet

Bármikor megváltoztathatja a hátralevő sütési időt a \ominus vagy \oplus gomb megnyomásával, amíg a(z) \rightarrow szimbólum gyorsan elkezd villogni. Nyomja meg a(z) OK gombot az idő módosításához.



MEGJEGYZÉS

A Sütési idő funkcióval a hátralevő idő folyamatosan megjelenik a kijelzőn. Ezzel a funkcióval nem látszik a pontos idő.

Sütés leállításának idejének beállítása

1. Nyomja meg a(z) \ominus vagy \oplus , amíg a(z) \rightarrow szimbólum villogni kezd a kijelzőn és nyomja meg a(z) OK gombot. A pontos idő meg-

jelenik a kijelzőn.

2. A \ominus vagy \oplus gomb megnyomásával állítsa be, hogy mennyi idő múltán szeretné, ha megszólalna a hangjelzés. Két hangjelzést fog hallani, amely az idő beállítását jelzi, majd az óra elkezd visszaszámolni a kiválasztott időponttól. A(z) \rightarrow szimbólum lassan villog.
3. Válassza ki a sütési funkciót és a hőmérsékletet
4. Amikor a ciklus befejeződött, a sütő magától kikapcsol, ezután hangjelzést fog hallani és a(z) \rightarrow szimbólum gyorsan kezd villogni.
5. Nyomja meg bármelyik érintőgombot és kapcsolja ki a(z) \rightarrow szimbólumot. A sütő újra bekapcsol.
6. Állítsa a vezérlőt az alábbi pozícióra a sütő kikapcsolásához: \bullet

Bármikor megváltoztathatja a hátralevő sütési időt a \ominus vagy \oplus gomb megnyomásával, amíg a(z) \rightarrow szimbólum gyorsan elkezd villogni. Nyomja meg a(z) OK gombot az idő módosításához.

Sütési idő és sütés leállításának idejének beállítása

1. Nyomja meg a(z) \ominus vagy \oplus , amíg a(z) \rightarrow szimbólum villogni kezd a kijelzőn és nyomja meg a(z) OK gombot. A 00:00 jelenik meg a kijelzőn.
2. Válassza ki a sütési időt a \ominus vagy \oplus gombok megnyomásával. Ezután két hangjelzést fog hallani, a hátralevő idő megjelenik a kijelzőn és a(z) \rightarrow szimbólum elkezd lassan villogni.
3. Nyomja meg a(z) \ominus vagy \oplus , amíg a(z) \rightarrow szimbólum villogni kezd a kijelzőn és nyomja meg a(z) OK gombot. A várható befejezési idő megjelenik a kijelzőn.
4. Válassza ki a sütés befejezésének idejét a \ominus vagy \oplus gombok megnyomásával. Ezt követően két hangjelzést fog hallani és a pontos idő megjelenik a kijelzőn.
5. Válassza ki a sütési funkciót és a hőmérsékletet A sütő leválasztva marad, miköz-

- ben a \rightarrow és \rightarrow szimbólumok világitani fognak. Ezzel beprogramozta a sütőt.
- Amikor elérkezett a sütés ideje, a sütő bekapcsol és a beállított sütési idejéig üzemel.
 - Sütés közben a hátralevő sütési idő jelenik meg a kijelzőn és a(z) \rightarrow szimbólum lassan villogni fog.
 - Amikor a beállított sütési idő lejárt, a sütő magától kikapcsol, ezután hangjelzést fog hallani és a(z) \rightarrow szimbólum gyorsan kezd villogni.

- Nyomja meg bármelyik érintőgombot és kapcsolja ki a(z) \rightarrow szimbólumot. A sütő újra bekapcsol.
- Állítsa a vezérlőt az alábbi pozícióra a sütő kikapcsolásához: \bullet
Bármikor megváltoztathatja a hátralevő sütési időt a \ominus vagy \oplus gomb megnyomásával, amíg a(z) \rightarrow szimbólum gyorsan elkezd villogni. Nyomja meg a(z) OK gombot az idő módosításához.

Sütés a MAESTRO PIZZA sütővel

A MAESTRO PIZZA funkcióhoz először melegítse elő a sütőt a megfelelő sütési hőmérsékletre (340 °C). Ehhez kövesse az alábbi lépéseket:

- Helyezze a sütőrácsot a sütőben található teleszkópos tálcavezetőre.
- Ezután helyezze a pizzakövet a rácsra.
- Vegye a ki a sütőhöz kapott zománcozott tálcát és csukja be a sütő ajtaját.



FIGYELEM!

Ne felejtse el, hogy nagyon fontos, hogy az előmelegítés idejére a pizzakő a sütőben legyen. Ezzel biztosíthatja, hogy a pizzakő eléri a megfelelő hőmérsékletet az optimális sütési eredmények elérése érdekében.

- Forgassa a funkcióvezérlőt a MAESTRO PIZZA funkcióra .
- A 340°-os hőmérséklet jelenik meg a kijelzőn.



- Amikor megnyomja az OK érintőgombot az

előlső vezérlőpanelen, egy hangjelzés fogja jelezni a sütés beállítását és a sütő elkezd előmelegedni, amíg el nem éri az optimális üzemi hőmérsékletet.

- Az előmelegítés 35 percig tart. Az előmelegítésből hátralevő idő az órajelzőn jelenik meg.



FIGYELEM!

Ne feledje, hogy 35 percet kell várnia a sütő előmelegítéséhez, és utána elkezdheti a pizzasütést.

- A 35 perc lejártával a sütő egy hangjelzést fog kiadni és a kijelzőn villogni fog a 340° felirat.
- Az OK érintőgombbal kapcsolhatja ki a hangjelzést.
- Nyissa a sütő ajtaját és helyezze a pizzát a sütőbe a lapát segítségével.
- Miután becsukta az ajtót, a sütési idő jelenik meg a kijelzőn.

nik meg az órajelzőn.

12. Hagyja a sütőben a pizzát a szükséges ideig (ld. a különböző pizzatípusokra vonatkozó sütési időt tartalmazó táblázatot).

FIGYELEM!

Sütés közben feleslegesen ne nyitogassa a sütő ajtaját, mert ezáltal hőveszteséget okozhat.

Ha kinyitja és becsukja az ajtót, a sütési idő a kijelzőn 00:00-ra vált.

13. Miután megsütötte a pizzát, fordítsa a vezérlőtárcsát a „0” állásra a sütő kikapcsolásához.

FIGYELEM!

Ne felejtse el, hogy 90 perc áll rendelkezésére a pizza megsütéséhez. Ezen időtartam lejártával, a sütő biztonsági okokból kikapcsol és a kijelzőn megjelenik a „STOP” felirat.

A „STOP” felirat kizárólag akkor tűnik el a kijelzőről, miután a sütő kihűlt.



VIGYÁZAT!

A sütési folyamat a MAESTRO PIZZA funkcióval nagyon gyors. Ezért azt javasoljuk, hogy figyelje az étel alakulását és az időtartamot, hogy a legjobb eredményt érhesse el. Ha nem figyel a sütőt, a pizza kiszáradhat vagy meg is éghet.

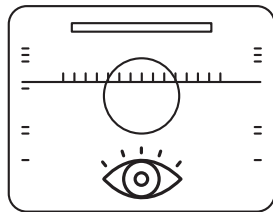

A PIZZAKŐ HASZNÁLATA

A legjobb eredmények érdekében, amikor a sütőhöz kapott pizzakőön szeretné elkészíteni a pizzát, a követ először az üres előmelegített sütőbe helyezze. Ezzel biztosíthatja a tökéletes hőmérsékletet a pizzasütéshez.

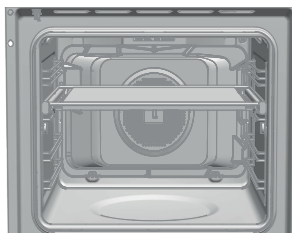



Helyezze a pizzakövet a teleszkópos tálcavezetőn található sütőrácsra. Így könnyebben helyezheti be és veheti ki követ.

GYORSFAGYASZTOTT PIZZÁK SÜTÉSE



A különböző pizzatípusok különböző sütési körülményeket igényelnek. Járjon el az alábbiak szerint:

1. Ne használja a pizzakövet.
2. Fordítsa a vezérlőtárcsát a(z)  pozícióba.
3. Forgassa addig a hőmérséklet-szabályzót, amíg az órajelzőn megjelenik a 200 °C vagy pizza forgalmazója által ajánlott sütési hőmérséklet.
4. Melegítse elő a sütőt, amíg az el nem éri a szükséges hőmérsékletet. Amikor elérte a megfelelő hőmérsékletet, a termosztát szimbóluma  kikapcsol.

5. Helyezze a pizzát a sütőrácsra.
6. Süssse a pizzát 10-12 percig (vagy a pizza forgalmazója által ajánlott ideig).

A MAESTRO PIZZA SÜTŐ VILÁGÍTÁSA

A sütőben lévő világítás általában kikapcsolt állapotban van a sütési folyamatban közben a kiválasztott funkciótól függetlenül.

Amennyiben szeretné felkapcsolni sütés közben a belső világítást:

1. Érintse meg az OK érintógombot  az elülső vezérlőpanelen és belső világítás bekapcsol.
2. Ha újra megérinti az OK érintógombot, a belső világítás kikapcsol.
3. 30 másodperc elteltével a világítás automatikusan kikapcsol.
4. Amikor kinyitja a sütő ajtaját, a belső világítás bekapcsol.









INFORMÁCIÓ



A MAESTRO PIZZA előmelegítési funkció alatt a lámpa nem világít és az OK érintógomb nem működik.

PIZZASÜTÉSI TÁBLÁZAT - PIZZATÍPUSOK

Az alábbi pizzatípusokat készítheti el a MAESTRO PIZZA sütővel az alábbi táblázat segítségével:

A PIZZA TÍPUSA	Funkcióve- zélő	Hőmérséklet - szabályzó	Hozzávetőle- ges sütési idő	Pizzakő	Sütő előme- legítési idő
Friss házi készítésű tészta	340°C MAESTRO PIZZA 	----	3-4 perc	IGEN	35 perc
Sütésre kész friss tészta	340°C MAESTRO PIZZA 	----	3-4 perc	IGEN	35 perc
Vékonyra nyújtott tészta	340°C MAESTRO PIZZA 	----	3-4 perc	IGEN	35 perc
Átlagosra nyújtott tészta	340°C MAESTRO PIZZA 	----	3-4 perc	IGEN	35 perc
Frissen elősütött pizza		220 °C	8 perc	NEM	15 perc
Gyorsfagyasztott pizzák		210 °C	10 perc	NEM	15 perc

Röviden a legjobb eredmény érdekében:

1. Friss tésztából és vékonyra nyújtott tésztából készült pizzákat a MAESTRO PIZZA funkcióval 
2. Gyorsfagyasztott és elősütött pizzák a(z)  funkcióval.

FIGYELEM!

Ha friss tésztából készült szeretne pizzát sütni, az optimális eredményért minél jobban nyújtsa ki a tésztát. Ha nem nyújtja ki megfelelően a tésztát, nem fog egyenletesen átsülni a pizza.

FIGYELEM!

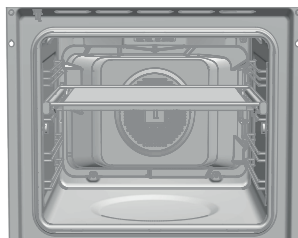

Ha friss tésztából készült pizzát süt, az ábrán látható magasságban használja a pizzakövet.



Biztonsági funkciók

BIZTONSÁGI GYERMEKZÁR

Ezt a funkciót bármikor bekapcsolhatja a sütő használata közben.

A funkció bekapcsolásához tartsa lenyomva a  gombot, amíg egy hangjelzést hall és a(z)  szimbólum megjelenik a kijelzőn. Az óra/időzítő le van zárva.

Ha a sütő kikapcsolt állapotban van és aktiválja a biztonsági gyermekzár funkciót, a sütő nem működik, még a sütési funkció kiválasztását követően sem.

Ha ez a funkció be van kapcsolva sütés közben, akkor csak az elektronikus óra/időzítő beállításokat zárhatja le.

A funkció bekapcsolásához tartsa lenyomva a  gombot, amíg egy hangjelzést nem hall.

MANUÁLIS AJTÓZÁR

Kizárólag pirolitikus modelleknél elérhető.



Ezzel a funkcióval bezárhatja a sütő ajtaját.



FONTOS!

Ezt a funkciót kizárólag akkor tudja kiválasztani, ha a funkcióvezérlőt nyugalmi helyzetbe állítja . Amint bezárja az ajtót, elkezdheti a sütést.

Az ajtózárra ki- és bekapcsolásához, kövesse az alábbi lépéseket:

1. Nyomja meg a(z)  vagy , amíg a(z)  szimbólum villogni kezd a kijelzőn. Az ajtó-

zár aktuális állapotát a kijelzőn találja. Az „On” azt jelzi, hogy a zár aktív, míg az „Off” inaktivitást jelez.

2. Nyomja meg a  gombot. Hangjelzés fog hallani és a zár lezár, ha „Off” állapotban és kinyílik ha „On” állapotban volt.



FIGYELEM!

A zár bekapcsolása előtt, ellenőrizze, hogy a sütő ajtaja megfelelően be van-e csukva. Amennyiben a sütő ajtaja nincs megfelelően becsukva, nem fog lezáródni, erre hangjelzés figyelmeztet. Amennyiben ez történik, kapcsolja ki a hangjelzést egy tetszőleges gomb megnyomásával, csukja be megfelelően az ajtót és aktiválja ismét a zárat a fenti lépéseket követve.

3. Miután az ajtót teljesen lezárta/annak zárját feloldotta, az ajtó új állapota jelenik meg a kijelzőn. Ha a zárolás aktív, a(z)  szimbólum tovább világít a kijelzőn.



FONTOS!

Sütés közben az ajtózárra kinyitásához, forgassa a funkcióvezérlőt nyugalmi helyzetbe  és nyissa ki az ajtózárat a fenti lépések alapján. Ha az ajtózárra nyitott állapotban van, forgassa a vezérlőtárcsát az előző állapotban a sütés folytatásához.

Teka Hydroclean® funkció

Ezt a funkciót a sütő falára lerakódott zsiradék és szennyeződések eltávolításához használhatja. A sütő könnyebb tisztán tartása érdekében, ne hagyja, hogy felhalmozódjon benne szennyeződés. Gyakran takarítsa ki a sütőt.

A TEKA HYDROCLEAN® FUNKCIÓ BEPROGRAMOZÁSA



FIGYELEM!

Ne öntsön vizet a forró sütőbe. Ez kárt tehet a sütő zománcában.

A ciklust mindig akkor futtassa, amikor a sütő hideg. Ha a sütő túl forró, az az eredményt befolyásolhatja és a zománc megsérülhet.

Először vegye ki a tálcákat és az összes tartozékot a sütő belsejéből, beleértve a tálcartartókat és a teleszkópos tálcavezetőket. Kövesse a sütőhöz mellékelt Beszerelési és Karbantartási útmutatót.

1. Amikor kihűlt a sütő, törölje át az alját egy törleruhával.

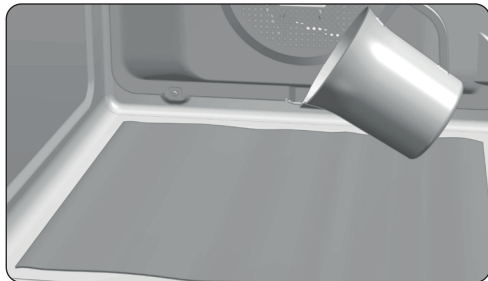



2. Lassan öntsön 200 ml vizet a sütőkamrába.



INFORMÁCIÓ

A legjobb eredmény elérése érdekében adjon egy teáskanál lágy mosogatószeret a vízhez, mielőtt ráöntené a konyharuhára.

3. Fordítsa a vezérlőtárcsát a(z)  pozícióba.
4. Egy hangjelzés jelzi, hogy a Teka Hydroclean® funkció indítását, a(z)  szimbólum lassan villogni kezd és a ciklus végéig hátralevő idő megjelenik a kijelzőn.



FONTOS!

Ennek a funkciónak az időtartamát nem tudja módosítani. A ciklus idő előtti leállításához fordítsa a vezérlőtárcsát a(z)  pozícióba.

5. A ciklus végén a sütő kikapcsol, megszólal egy hangjelzés és a(z)  szimbólum gyorsan villogni kezd.



FONTOS!

Ne nyissa ki a sütő ajtaját a Hydroclean® funkció végéig. A funkció helyes működéséhez szükség van a lehűlési fázisra.

6. Nyomjon meg egy tetszőleges gombot a hangjelzés megszüntetéséhez és kapcsolja ki a(z)  szimbólumot.

7. Fordítsa a vezérlőtárcsát a(z)  pozícióba.

8. A sütő készen áll, hogy egy törleruha segítségével eltávolítson minden lerakódott szennyeződést és vizet.

A Hydroclean® funkció alacsony hőmérsékleten működik. Azonban a lehűlési idő a környezeti hőmérséklettől függően változhat.



FIGYELEM!

Mielőtt a sütő belső felületéhez érne, győződjön meg arról, hogy a sütő már lehűlt.

Ha a Hydroclean® funkció használata után egy alaposabb tisztításra is szükség van, ahhoz használjon semleges tisztítószereket és olyan szivacsot, amelynek nincs dörzsfelülete.

Pirolízises öntisztító funkció



FIGYELEM!

A pirolízises tisztítási ciklus futtatása előtt, figyelmesen olvassa el a Telepítési és Karbantartási kézikönyv elején található biztonsági útmutatót.

Ezzel a funkcióval elindíthatja a pirolízises tisztítási ciklust, amely során a sütőben lerakódott zsiradékok elszeneseznek a magas hőmérsékletnek köszönhetően.

Ökölszabályként elmondható, hogy 4-5 sütési ciklust követően érdemes egy pirolízises ciklust futtatni a sütőben lerakódott szennyeződés mértékétől függően a legmegfelelőbb programmal. Minél több a szennyeződés, annál hosszabb program szükséges.

A pirolízises ciklus során a sütő belső világítása kikapcsolt állapotban marad.

PIROLÍZIS FUNKCIÓ BEPROGRAMOZÁSA



FONTOS!

A pirolízis folyamat elkezdése előtt minden tartozékot és edényt eltávolítson a sütőből, ideértve a tálcátartókat és/vagy teleszkópos tálcavezetőket. Kövesse a sütőhöz mellékelt Beszerelési és Karbantartási útmutatót.



FIGYELEM!

Távolítson el kiszivárgott vagy nagymértékű szennyeződéseket a sütő belsejéből, mert az ebből eredő kockázatokról kifolyólag ezek könnyen lángra lobbanhatnak a pirolízises tisztítás közben.



FIGYELEM!

A pirolízises tisztítás bekapcsolása előtt, ellenőrizze, hogy a sütő ajtaja megfelelően be van-e csukva.

1. Fordítsa a vezérlőtárcsát Pirolízis pozícióba:

2. Néhány másodperc elteltével a(z) szimbólum világítani kezd az órakijelzőn és P2 jelenik meg a kijelzőn (2. pirolízises program).

3. Most átállíthatja a pirolízises programot P1, P2, P3-ra a vagy gombok segítségével:

P1: Enyhe pirolízis. Egy óra.

P2: Normál pirolízis. Másfél óra.

P3: Intenzív pirolízis. Két óra.

4. A kívánt program kiválasztása után, nyomja meg a(z) gombot. Azonnal ezután az automatikus ajtózárra aktiválódik.



FIGYELEM!

Amennyiben nem csukja be megfelelően az ajtót, nem fog bezáródni, megszólal egy hangjelzés és a pirolízises tisztítás nem indul el.

Amennyiben ez történik, kapcsolja ki a hangjelzést egy tetszőleges gomb megnyomásával, csukja be megfelelően az ajtót, forgassa a vezérlőtárcsát a(z) állásba és válassza ki újra a pirolízises programot a fenti lépéseket követve.

5. Amikor az ajtó be van zárva, a(z) szimbólum világítani kezd az órakijelzőn és megjelenik a pirolízis funkció végéig hátralévő időtartam.





FONTOS!

Ezen a ponton a sütő be van programozva és elindult a pirolízises tisztítási ciklus. A ciklus futtatása közben nem tudja kiválasztani a sütő órafunkcióit, kivéve a biztonsági gyermekzár funkciót.

Ne próbálja meg kinyitni a sütő ajtaját, mert az megszakíthatja a tisztítási folyamatot.

6. A pirolízises tisztítás végét egy hangjelzés jelzi és a(z) szimbólum villogni kezd, majd 0:00 jelenik meg a kijelzőn.

7. Nyomjon meg egy tetszőleges gombot a hangjelzés megszüntetéséhez.
8. Fordítsa a vezérlőtárcsát a(z)  pozícióba.
9. A sütő felmelegítése befejeződött. Ilyenkor azonban a sütő túl forró és nem lehet használni.

A hűtési folyamat folytatódik és a(z)  szimbólum továbbra is világít, amíg ki nem hűl a sütő.



FONTOS!

A sütő belsejében uralkodó magas hőmérsékletnek köszönhetően, a lehűlési idő a környezeti hőmérséklettől függően változhat.

10. Miután kihűlt a sütő, a(z)  szimbólum kikapcsol.
11. Nyissa ki a sütő ajtaját és törölje le a belsejét egy ruhával és távolítsa el a tisztítási ciklus után hátramaradt hamukat. Ne használjon fémet tartalmazó dörzsölő szivacsot a sütő belsejében található nehezen elérhető alkatrészek tisztításához.
12. Miután kitisztította a sütő belsejét, ne felejtse el visszatenni a tálcavezetőket és tartozékokat.
13. A sütő ismét készen áll a sütésre.



FONTOS!

Ha bármilyen probléma merülne fel a programozással és a funkció használatával kapcsolatban, olvassa el a sütőhöz kapott Telepítési és Karbantartási útmutatót.

PIROLÍZIS FUNKCIÓ MEGSZAKÍTÁSA

A pirolízis funkció automatikus és ebből kizárólag az óraprogramozási funkcióval lehet aktiválni. A folyamatban lévő pirolízis ciklus megszakításához újra kell programozni a sütőt a következőképpen:

1. Fordítsa a vezérlőtárcsát a(z)  pozícióba.
Az alábbi jelenik meg az órakijelzőn:

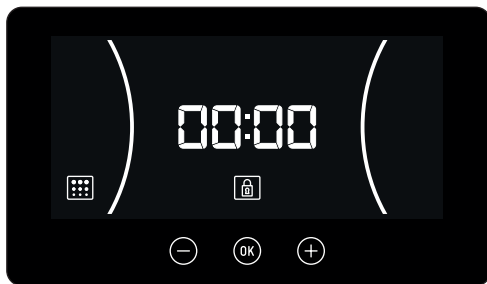

2. A sütő belsejében uralkodó hőmérséklettől függően két lehetséges helyzet állhat fenn:
 - a) Veszélyes belső hőmérséklet: Ebben az esetben az ajtók zárva maradnak, amíg a hőmérséklet eléri a biztonságos értéket.
 - b) Biztonságos belső hőmérséklet: Ha a hőmérséklet biztonságos a sütő belsejében, a zár azonnal kinyílik.
3. Amikor az ajtózár kinyílik és kinyitható az ajtó, az idő ismételten megjelenik az órakijelzőn.

Tippek a pizzakő megfelelő tisztításához.

A pizzakövet nedves ruhával vagy szivaccsal tisztítsa le, de ne használjon szappant vagy tisztítószert.



VESZÉLY

Soha ne vizezze be a követ csap alatt, mert így túl sokat vizet szívhat magába és ezáltal kettétörhet felhevült állapotban a sütőben.



FIGYELEM!

Ne felejtse el mindig megszáritani a követ, mielőtt behelyezi a sütőbe.

Ha a pizzakövön szilárd ételmaradékot talál, műanyag spatulával távolítsa el.



VESZÉLY

Soha ne használjon fémspatulát vagy éles kést, mert azzal felsértheti a kő felületét vagy eltörheti a követ.

Ne felejtse, hogy a pizzakő első használatot követően már nem fog ugyanúgy kinézni, mint használat előtt.

A pizzakő tisztítása az alábbi előnyökkel jár:

1. Megelőzheti, hogy hamu vagy elszeneseedett maradékok kerüljenek az ételre.
2. Meghosszabbítja a pizzakő élettartamát.
3. Jobb sütési eredményeket érhet el.

FONTOS!

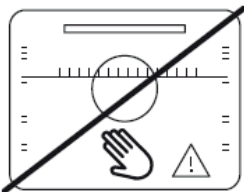

NE ÉRINTSE MEG A FORRÓ SÜTŐ BELSEJÉT
VÉDŐESZKÖZ NÉLKÜL.

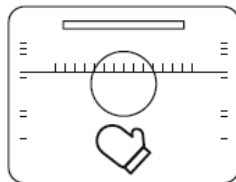

HASZNÁLJON VALAMILYEN VÉDŐESZKÖZT
A TÁLCÁK ÉS RÁCSOK ELTÁVOLÍTÁSÁHOZ.

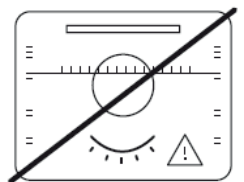

NE HAGYJA SÜTÉS KÖZBEN A SÜTŐ FEL-
ÜGYELET NÉLKÜL.

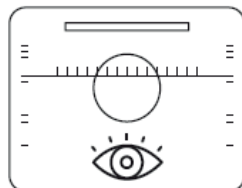

FIGYELJEN A SÜTŐRE SÜTÉS KÖZBEN.

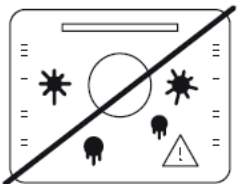

NE HAGYJA, HOGY FELHALMOZÓDJON A
SÜTŐBEN A SZENNYEZŐDÉS.

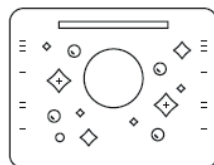

TARTSA TISZTÁN A SÜTŐT.

Opis piekarnika

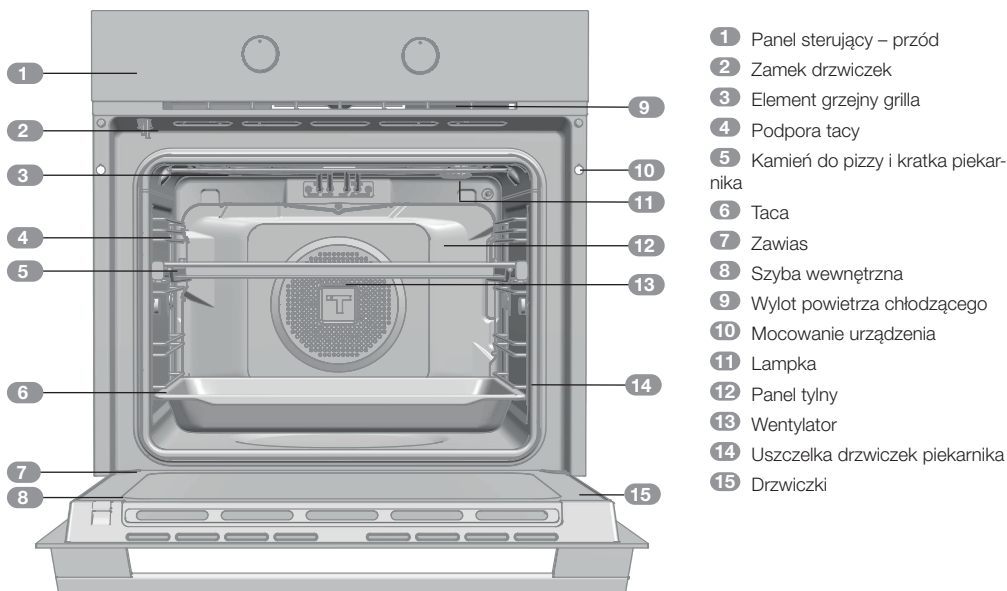

Panel sterujący – przód

Modele HLB P

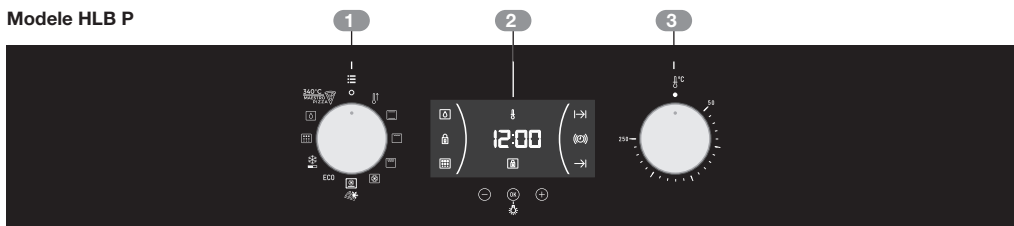

- 1 Pokrętko wybierania funkcji
- 2 Zegarek/czasomierz elektroniczny
- 3 Pokrętko wyboru temperatury

Symbole na pokrętle wyboru funkcji



Modele HLB 8510 P













Funkcje piekarnika



INFORMACJA

Opis sposobu korzystania z każdej funkcji można znaleźć w podręczniku gotowania dostarczonym z piekarnikiem.

-  **WYŁĄCZANIE PIEKARNIKA**
-  **SZYBKE PODGRZEWANIE**
-  **WSTĘPNE KONWENCJONALNE: GÓRNA I DOLNA GRZAŁKA**
-  **GRILL**
-  **MAXIGRILL**
-  **TURBO**

-  **DOLNA GRZAŁKA+TURBO**
- ECO**
-  **ROZMRAŻANIE**
-  **PIROLIZA**
-  **HYDROCLEAN**
-  **MAESTRO PIZZA**

Przedstawiamy funkcję MAESTRO PIZZA

Twój nowy piekarnik MAESTRO PIZZA to rewolucja w domowym pieczeniu pizzy, dzięki unikalnej technologii podgrzewania w wysokiej temperaturze. Funkcja specjalnego podgrzewania w połączeniu z kamieniem do pizzy dołączonym do piekarnika umożliwia przygotowanie pysznej pizzy już w kilka minut ze świeżego, samodzielnie przygotowanego ciasta, tak jak w najlepszych pizzeriach.

Piekarnik jest zasilany elektrycznie i nagrzewa się do bardzo wysokich temperatur (340°C). Specjalna konstrukcja i wzmocniona izolacja zapobiegają przenikaniu dużego ciepła z wnętrza urządzenia do otoczenia, dzięki czemu można piec w domu z poczuciem pełnego bezpieczeństwa i komfortu.

Piekarnik MAESTRO PIZZA umożliwia pieczenie doskonałej pizzy ze świeżego ciasta, a także każdego innego rodzaju pizzy, tj. pizzy podpieczonej, z ciasta gotowego, mrożonej itd. MAESTRO PIZZA to nowoczesny, wielofunkcyjny piekarnik, w którym można gotować też inne potrawy, zupełnie jak w tradycyjnym piekarniku. Najlepsze na koniec: czyszczenie piekarnika jest szybkim, prostym i wygodnym zadaniem, które nie wymaga użycia środków chemicznych ani wysiłku. Wystarczy wybrać odpowiedni cykl pirolizy w zależności od stopnia zabrudzenia urządzenia. Po zakończeniu cyklu wystarczy przetrzeć powierzchnię piekarnika wilgotną ściereczką, aby usunąć wszelkie ślady popiołu (patrz funkcja czyszczenia).

Opis elektronicznego zegara/czasomierza



1 PRZYCISKI

⊖, OK i ⊕: Umożliwia programowanie funkcji elektronicznego zegara/czasomierza

2 SYMBOLE

Funkcje zegara

Ⓜ **ALARM DŹWIĘKOWY:** Zapala się po wybraniu funkcji alarmu dźwiękowego zegara. Emituje sygnał dźwiękowy po upływie ustawionego czasu. Piekarnik nie wyłącza się po upływie czasu ustawionego w czasomierzu. Ta funkcja może być używana również podczas korzystania z piekarnika.

⌂ i → **PROGRAMOWANIE:** Zapala się, aby poinformować o tym, że piekarnik jest zaprogramowany (czas gotowania, czas zatrzymania lub czas całkowity).

- ⌂ **Czas gotowania:** Dzięki tej funkcji użytkownik może programować czas gotowania, po którym piekarnik wyłączy się automatycznie.
- **Czas zatrzymania gotowania:** Dzięki tej funkcji użytkownik może programować czas zatrzymania gotowania, po którym piekarnik wyłączy się automatycznie.
- ⌂ i → **Czas gotowania i czas zatrzymania gotowania:** Dzięki temu ustawieniu użytkownik może programować czas gotowania i czas zatrzymania gotowania. Piekarnik włącza się automatycznie przy ustawionym czasie i działa przez wybrany czas gotowania (funkcja Czas gotowania). Następnie piekarnik wyłączy się automatycznie w wyznaczonym czasie (Czas zatrzymania gotowania).

nym czasie (Czas zatrzymania gotowania).

🔒 **BLOKADA ZEGARA/CZASOMIERZA:** Wskazuje blokadę przycisków dotykowych zegara/czasomierza, uniemożliwiającą małym dzieciom dokonywanie zmian.

Pozostałe funkcje

🔥 **OGRZEWANIE:** Wskazuje, że piekarnik przekazuje ciepło do żywności.

🔧 **HYDROCLEAN:** Pali się, gdy działa funkcja Teksa Hydroclean®.

🔥 **PIROLIZA: Tylko modele pirolityczne.** Pali się, gdy działa funkcja pirolizy.

🔒 **BLOKADA DRZWICZEK: Tylko modele pirolityczne.** Wskazuje na blokadę drzwiczek uruchomioną ręcznie lub automatycznie podczas działania funkcji pirolitycznej.

⚠️ OSTRZEŻENIE

Czułość przycisków dotykowych jest stale dostosowywana do warunków otoczenia. Przy podłączaniu piekarnika należy się upewnić, że powierzchnia przedniego panelu sterowania jest czysta i nie zawiera żadnych przeszkód. Jeśli zegar nie reaguje prawidłowo na dotknięcie przycisków, należy odłączyć piekarnik na kilka sekund, a następnie ponownie go podłączyć. Spowoduje to automatyczne dostosowanie się czujników, tak aby reagowały w większym stopniu na naciskanie palcami.

USTAWIANIE ZEGARA

- Aby ustawić czas działania piekarnika, elementy sterowania funkcją i temperaturą należy przestawić do położenia ○.
- Po podłączeniu przewodu piekarnika do gniazda na zegarze miga godzina 12:00.
- Nacisnąć ⊖ lub ⊕, aby ustawić najpierw godzinę, a następnie minuty. Dwa sygnały dźwiękowe jeden po drugim stanowią potwierdzenie ustawionej godziny.

- Aby zmienić godzinę, należy nacisnąć \ominus lub \oplus i przytrzymać do momentu, aż zacznie migać. Nacisnąć Ⓜ i wykonać instrukcje wymienione w poprzednim punkcie.



UWAGA

Światło zegara ma tryb nocny, więc wyświetlacz zostanie przyciemniony między godziną 00:00 a 6:00.



OSTRZEŻENIE

W przypadku awarii zasilania ustawienia zegara/czasomierza elektronicznego zostaną wykasowane. Jeśli tak się stanie, należy obrócić pokrętkę funkcji i temperatury w położenie \circ .

Wyświetlona zostanie godzina

na 12:00 i będzie możliwe ustawienie zegara, jak opisano powyżej. Jeśli drzwiczki piekarnika zostały zablokowane przed wystąpieniem zaniku napięcia, to na wyświetlaczu będzie się palił symbol blokady do momentu odblokowania.

W zależności od temperatury wewnątrz piekarnika może to zająć kilka minut, a w trakcie tego okresu nie można wyzerować godziny. Po odblokowaniu drzwiczek użytkownik może ustawić godzinę w sposób opisany poniżej.

Korzystanie z piekarnika

OBSŁUGA RĘCZNA

- Piekarnik jest gotowy do użycia po ustawieniu zegara. Wybierz funkcję gotowania i temperaturę.



INFORMACJA

W modelach wyposażonych w elektroniczne sterowanie temperaturą obrócenie pokrętki powoduje wyświetlenie temperatury w miejscu zegara.

Po ustawieniu temperatury automatycznie pojawi się ponownie zegar.

Aby wyświetlić temperaturę w trakcie gotowania, należy obrócić pokrętkę, aby zmienić temperaturę.

- Zauważysz, że podczas gotowania zapala się symbol \updownarrow , który informuje o tym, że ciepło jest przekazywane do potrawy. Po osiągnięciu ustawionej temperatury symbol znika.
- Ustawić elementy sterowania na \circ , aby wyłączyć piekarnik.



INFORMACJA

Po rozpoczęciu gotowania piekarnik wyświetli czas, przez jaki potrawa była już ogrzewana.

FUNKCJA CZASOMIERZA

Programowanie alarmu dźwiękowego

1. Nacisnąć \ominus lub \oplus do momentu, aż symbol Ⓢ zacznie migać na wyświetlaczu, i nacisnąć OK . Na wyświetlaczu widać godzinę 00:00.
2. Ustawić czas, po jakim ma zabrzmieć alarm, naciskając \ominus lub \oplus . Na potwierdzenie ustawienia alarmu zostaną wyemitowane 2 sygnały dźwiękowe, a zegar rozpocznie odliczanie od ustawionego czasu. Symbol Ⓢ miga powoli.
3. Po upływie ustawionego czasu sygnał dźwiękowy będzie emitowany przez 90 sekund, a symbol Ⓢ będzie szybko migać.



UWAGA

Jeśli aktywna będzie funkcja sygnału dźwiękowego, piekarnik nie wyłączy się po upływie czasu.

4. Aby zatrzymać alarm, nacisnąć dowolny przycisk. Symbol Ⓢ zniknie.

Aby zmienić ustawiony czas alarmu dźwiękowego, wykonać ponownie podane czynności. Po przejściu do ustawień czasomierza zostanie wyświetlony pozostały czas, a jego wartość będzie można dostosować.



UWAGA

Jeśli aktywna będzie funkcja alarmu dźwiękowego, pozostały czas będzie stale widoczny na wyświetlaczu. Przy takiej zaprogramowanej funkcji nie jest możliwe wyświetlanie godziny ani całkowitego zaprogramowanego czasu gotowania.

Programowanie czasu gotowania

1. Nacisnąć \ominus lub \oplus do momentu, aż symbol \rightarrow zacznie migać na wyświetlaczu, i nacisnąć OK . Na wyświetlaczu widać godzinę 00:00.
2. Ustawić czas, po jakim ma zabrzmieć alarm, naciskając \ominus lub \oplus . Na potwierdzenie ustawienia alarmu zostaną wyemitowane 2 sygnały dźwiękowe, a zegar rozpocznie odliczanie od ustawionego czasu. Symbol \rightarrow miga powoli.

Symbol \rightarrow miga powoli.

3. Należy wybrać funkcję i temperaturę gotowania za pomocą poleceń piekarnika.
4. Po upływie czasu gotowania piekarnik się wyłączy, uruchomi się alarm dźwiękowy i zacznie szybko migać symbol \rightarrow .
5. Nacisnąć dowolny przycisk, aby wyłączyć alarm i wyłączyć symbol \rightarrow . Piekarnik wyłączy się ponownie.
6. Ustawić elementy sterowania w położeniu O , aby wyłączyć piekarnik.

Użytkownik może w dowolnym momencie zmienić pozostały czas gotowania poprzez naciśnięcie \ominus lub \oplus do momentu aż symbol \rightarrow zacznie szybko migać. W tym momencie należy nacisnąć OK , aby zmienić czas.



UWAGA

Funkcja czasu gotowania wyświetla na stałe pozostały czas na wyświetlaczu. Po ustawieniu tej funkcji nie ma możliwości wyświetlenia aktualnej godziny.

Programowanie czasu zatrzymania gotowania

1. Nacisnąć \ominus lub \oplus do momentu, aż symbol \rightarrow zacznie migać na wyświetlaczu, i nacisnąć OK . W tym momencie na wyświetlaczu czasomierza pojawi się aktualna godzina.
2. Ustawić czas, po jakim ma zabrzmieć alarm, naciskając \ominus lub \oplus . Na potwierdzenie ustawienia alarmu zostaną wyemitowane 2 sygnały dźwiękowe, a zegar rozpocznie odliczanie od ustawionego czasu. Symbol \rightarrow miga powoli.
3. Wybierz funkcję gotowania i temperaturę.
4. Po zakończeniu cyklu piekarnik wyłączy się automatycznie, uruchamia się sygnał dźwiękowy i symbol \rightarrow zaczyna migać szybko.
5. Nacisnąć dowolny przycisk, aby wyłączyć

alarm i wyłączyć symbol \rightarrow l. Piekarnik wyłączy się ponownie.

6. Ustawić elementy sterowania w położeniu \circ , aby wyłączyć piekarnik.

Użytkownik może w dowolnym momencie zmienić pozostały czas gotowania poprzez naciśnięcie \ominus lub \oplus do momentu, aż symbol \rightarrow l zacznie szybko migać. W tym momencie należy nacisnąć OK , aby zmienić czas.

Programowanie czasu gotowania i czasu zatrzymania gotowania

1. Nacisnąć \ominus lub \oplus do momentu, aż symbol \rightarrow l zacznie migać na wyświetlaczu, i nacisnąć OK . Na wyświetlaczu widać godzinę 00:00.
2. Wybrać czas gotowania za pomocą przycisku \ominus lub \oplus . Usłyszysz dwa sygnały dźwiękowe, na wyświetlaczu pojawi się pozostały czas i symbol \rightarrow l zacznie migać powoli.
3. Nacisnąć \ominus lub \oplus do momentu, aż symbol \rightarrow l zacznie migać na wyświetlaczu, i nacisnąć OK . W tym momencie na wyświetlaczu czasomierza pojawi się przewidywana godzina zakończenia.
4. Wybrać czas zakończenia gotowania za pomocą przycisku \ominus lub \oplus . Następnie

słychać podwójny sygnał alarmowy i na wyświetlaczu pojawi się aktualna godzina.

5. Wybierz funkcję gotowania i temperaturę. Piekarnik pozostanie rozłączony, a symbole \rightarrow l i \rightarrow l się zapalą. W tym momencie piekarnik jest zaprogramowany.
6. Gdy nadejdzie godzina rozpoczęcia pieczenia, piekarnik się włączy i uruchomi na zaprogramowany czas gotowania.
7. W trakcie gotowania jest wyświetlany pozostały czas gotowania i symbol \rightarrow l miga powoli.
8. Po upływie ustawionego czasu gotowania piekarnik wyłącza się automatycznie, uruchamia się sygnał dźwiękowy i symbol \rightarrow l zaczyna migać szybko.
9. Nacisnąć dowolny przycisk, aby wyłączyć alarm i wyłączyć symbol \rightarrow l. Piekarnik wyłączy się ponownie.
10. Ustawić elementy sterowania na \circ , aby wyłączyć piekarnik.

Użytkownik może w dowolnym momencie zmienić pozostały czas gotowania poprzez naciśnięcie \ominus lub \oplus do momentu aż symbol \rightarrow l zacznie szybko migać. W tym momencie należy nacisnąć OK , aby zmienić czas.

Pieczenie za pomocą funkcji MAESTRO PIZZA

Aby skorzystać z funkcji MAESTRO PIZZA, należy najpierw podgrzać piekarnik do idealnej temperatury (340°C). W tym celu:

1. Umieścić kratkę piekarnika na prowadnicach teleskopowych zamontowanych wewnątrz piekarnika.
2. Następnie położyć kamień do pizzy na kratce piekarnika.
3. Wyjąć emaliowaną tacę dostarczoną z piekarnikiem i zamknąć drzwiczki.



OSTRZEŻENIE

Należy pamiętać, aby koniecznie umieścić kamień do pizzy wewnątrz piekarnika podczas podgrzewania. Ma to na celu zagwarantowanie osiągnięcia odpowiedniej temperatury przez kamień do pizzy i uzyskanie optymalnych efektów pieczenia.

4. Należy przekręcić pokrętkę sterowania gotowaniem do położenia MAESTRO PIZZA



5. Wartość 340° jest wyświetlana na ekranie zegara.

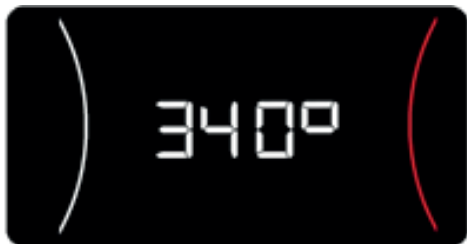

6. Po naciśnięciu czujnika OK na szklanym przednim panelu sterowniczym alarm dźwiękowy potwierdza działanie i piekarnik rozpoczyna podgrzewanie do czasu osiągnięcia optymalnej temperatury roboczej.
7. Nagrzewanie trwa 35 minut. Pozostały czas podgrzewania jest wyświetlany na zegarze.

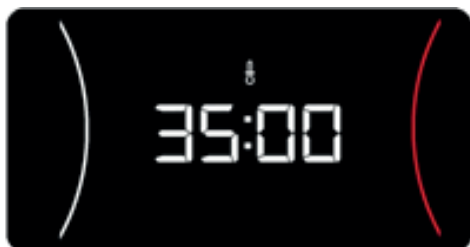

OSTRZEŻENIE

Należy pamiętać, że podgrzewanie piekarnika wymaga 35 minut, zanim rozpocznie się pieczenie pizzy.

8. Po upływie 35-minutowego okresu piekarnik „brzęczy”, a na wyświetlaczu miga 340°.
9. Dotknij czujnika OK, aby wyłączyć brzęczyk.
10. Otwórz drzwiczki i włóż pizzę do piekarnika za pomocą łopatki do pizzy.
11. Po zamknięciu drzwiczek na wyświetlaczu zegarowym pojawia się czas pieczenia w piekarniku.
12. Pozostawić pizzę na wymagany czas w piekarniku (zob. tabela zawierająca czas pieczenia w zależności od rodzaju pizzy).

OSTRZEŻENIE

Nie otwierać drzwiczek bez potrzeby podczas pieczenia pizzy, aby zapobiec stratom ciepła.

Otworzenie i zamknięcie drzwi spowoduje, że czas gotowania widoczny na zegarze powraca do postaci 00:00.

13. Po zakończeniu pieczenia pizzy należy przekręcić pokrętkę na 0, aby wyłączyć piekarnik.

OSTRZEŻENIE

Należy pamiętać, że na upieczenie pizzy masz 90 minut. Po upływie tego czasu piekarnik wyłącza się z przyczyn bezpieczeństwa, a na wyświetlaczu pojawia się informacja „STOP”.

Informacja „STOP” na wyświetlaczu zegarowym znika dopiero po schłodzeniu się piekarnika.



PRZESTROGA

Gdy korzystasz z funkcji MAESTRO PIZZA, proces pieczenia przebiega bardzo szybko. Dlatego też zalecamy ciągłe doglądanie postępów i czasu pieczenia, aby zagwarantować najlepsze rezultaty. Brak obserwacji piekarnika grozi wysuszeniem lub przypaleniem pizzy.

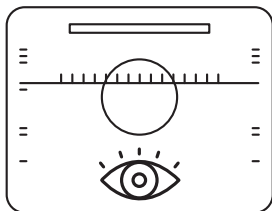

STOSOWANIE KAMIENIA DO PIZZY

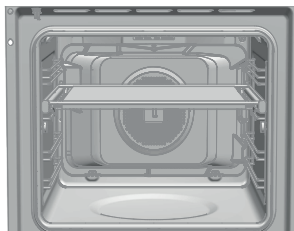

Aby uzyskać najlepsze wyniki podczas pieczenia pizzy na kamieniu dostarczonym z piekarnikiem, kamień do pizzy musi zostać najpierw podgrzany w pustym piekarniku. Gwarantuje to osiągnięcie idealnej temperatury do pieczenia pizzy.



Położyc kamień do pizzy na kratce na prowadnicach teleskopowych dostarczonych z piekarnikiem. To ułatwi wkładanie i wyjmowanie kamienia.

PIECZENIE PIZZY MROŻONEJ

Ten rodzaj pizzy wymaga innych warunków pieczenia. W tym celu należy:

1. Nie stosować kamienia do pizzy.
2. Przekręcić pokrętkę sterowania gotowaniem do położenia .
3. Kręcić pokrętkiem ustawiania temperatury do momentu wyświetlenia na zegarze 200°C lub innej temperatury, zgodnie z zaleceniem na opakowaniu pizzy.
4. Podgrzewać piekarnik do momentu osiągnięcia wymaganej temperatury. Po osiągnięciu właściwej temperatury symbol termostatu  się wyłącza.

5. Położyć kamień do pizzy na kratce piekarnika.
6. Piec pizzę przez 10–12 minut (lub przez czas podany na opakowaniu).

OŚWIETLENIE WEWNĄTRZ PIEKARNIKA MAESTRO PIZZA

Oświetlenie wewnątrz piekarnika standardowo wyłącza się podczas pieczenia niezależnie od wybranej funkcji.

Aby włączyć oświetlenie wewnętrzne podczas pieczenia:

1. Dotknij czujnika OK  na przednim panelu, aby zapalić oświetlenie wewnętrzne.
2. Ponowne naciśnięcie OK spowoduje wyłączenie oświetlenia wewnętrznego.
3. Po 30 sekundach światło wyłączy się automatycznie.
4. Otworzenie drzwiczek piekarnika spowoduje włączenie oświetlenia wewnętrznego.









INFORMACJA



Podczas działania funkcji podgrzewania MAESTRO PIZZA lampka nie świeci, a czujnik OK jest wyłączony.

TABELA PIECZENIA PIZZY – RODZAJE PIZZY

W piekarniku MAESTRO PIZZA można piec następujące rodzaje pizzy przy użyciu ustawień podanych w tabeli:

RODZAJE PIZZY	Pokrętko wyboru funkcji	Pokrętko wyboru temperatury	Przybliżony czas pieczenia	Kamień do pizzy	Czas podgrzewania piekarnika
Świeże ciasto przygotowane samodzielnie	340°C MAESTRO PIZZA 	-----	3–4 min	TAK	35 min
Gotowe świeże ciasto	340°C MAESTRO PIZZA 	-----	3–4 min	TAK	35 min
Zwijane cienkie ciasto	340°C MAESTRO PIZZA 	-----	3–4 min	TAK	35 min
Zwijane ciasto standardowej grubości	340°C MAESTRO PIZZA 	-----	3–4 min	TAK	35 min
Świeża wstępnie podpieczona pizza		220°C	8 min	NIE	15 min
Pizza mrożona		210°C	10 min	NIE	15 min

W skrócie, aby uzyskać najlepsze wyniki:

- Świeże ciasto i cienkie ciasto zwinięte przy użyciu funkcji MAESTRO PIZZA 
- Pizza mrożona lub pizza podpieczona przy użyciu funkcji 

OSTRZEŻENIE

W celu uzyskania optymalnych wyników podczas pieczenia pizzy ze świeżego ciasta należy maksymalnie je rozwałkować. Niedostateczne rozwałkowanie ciasta spowoduje nierówne upieczenie.

OSTRZEŻENIE

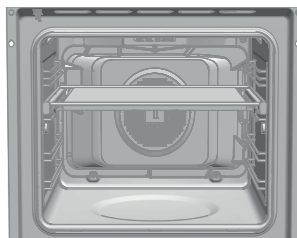

Podczas pieczenia pizzy ze świeżego ciasta należy korzystać z kamienia umieszczonego na wysokości pokazanej na ilustracji.



Funkcje bezpieczeństwa

BLOKADA BEZPIECZEŃSTWA DZIECI

Tę funkcję można wybrać w dowolnej chwili podczas korzystania z piekarnika.

Aby włączyć tę funkcję, należy nacisnąć i przytrzymać  do momentu usłyszenia brzęczyka i pojawienia się symbolu  na wyświetlaczu. Zegar/czasomierz zostanie zablokowany.

Aktywacja blokady bezpieczeństwa dzieci przy wyłączonym piekarniku spowoduje, że piekarnik nie będzie działał, nawet po wybraniu funkcji pieczenia.

Jeśli ta funkcja zostanie uaktywniona podczas podgrzewania potrawy, spowoduje zablokowanie jedynie ustawień elektronicznego zegara/czasomierza.

Aby włączyć tę funkcję, należy nacisnąć i przytrzymać  do momentu słyszalnego brzęczyka.

RĘCZNA BLOKADA DRZWICZEK

Funkcja dostępna tylko w modelach z pirolizą.

Funkcja ta umożliwi zablokowanie drzwiczek piekarnika.



WAŻNE

Tę funkcję można wybrać wyłącznie po ustawieniu pokrętkła sterowania piekarnikiem w położeniu spoczynkowym . Po zablokowaniu drzwi można rozpocząć pieczenie w zwykły sposób.

Aby włączyć/wyłączyć blokadę drzwi, należy postępować w następujący sposób:

1. Nacisnąć  lub  do momentu, aż symbol  zacznie migać na wyświetlaczu.

Funkcja Teka Hydroclean®

Ta funkcja służy do usuwania tłuszczu i zabrudzeń ze ścianek piekarnika. Aby ułatwić czyszczenie piekarnika, nie należy dopuszczać do nagromadzenia brudu. Często czyścić piekarnik.

Bieżący stan blokady drzwiczek jest pokazywany na wyświetlaczu. „On” (wł.), jeśli blokada jest aktywna, i „Off” (wył.), jeśli blokada jest nieaktywna.

2. Nacisnąć . Słychać brzęczyk i blokada uruchamia się, jeśli dotychczasowy stan to „Off” (wył.), lub otwiera się, jeśli jej dotychczasowy stan to „On” (wł.).



OSTRZEŻENIE

Przed włączeniem blokady należy sprawdzić, czy drzwiczki piekarnika są zamknięte prawidłowo. Jeśli drzwiczki nie są zamknięte prawidłowo, to blokada nie zadziała i uruchomi się alarm dźwiękowy. W takiej sytuacji należy wyłączyć alarm poprzez naciśnięcie dowolnego przycisku zegara, zamknąć drzwiczki prawidłowo i ponownie włączyć blokadę, korzystając z powyższych instrukcji.

3. Po całkowitym zablokowaniu lub odblokowaniu drzwiczek ich nowy stan pojawi się na wyświetlaczu. Jeśli blokada jest aktywna, to symbol  pozostaje widoczny na wyświetlaczu.



WAŻNE

Aby odblokować drzwiczki podczas gotowania, należy obrócić pokrętkło do położenia spoczynkowego  i odblokować drzwiczki, korzystając z powyższych instrukcji. Po odblokowaniu drzwiczek należy przekręcić pokrętkło sterowania do poprzedniego położenia, aby kontynuować gotowanie.

PROGRAMOWANIE FUNKCJI TEKA HYDROCLEAN®



OSTRZEŻENIE

Nie wlewać wody do środka gorącego pie-

karnika. Grozi to uszkodzeniem emalii piekarnika.

Cykl czyszczenia należy włączać, gdy piekarnik jest chłodny. Jeśli piekarnik jest za gorący, może dojść do uszkodzenia emalii piekarnika i pogorszenia wyników.

Najpierw wyjmij z wnętrza piekarnika tacki i wszystkie akcesoria, w tym podpórki tac i prowadnice teleskopowe. Postępuj zgodnie z instrukcjami podanymi w podręczniku instalacji i konserwacji dostarczonym z piekarnikiem.

1. Wyrzec dno piekarnika ściereczką, gdy piekarnik jest zimny.

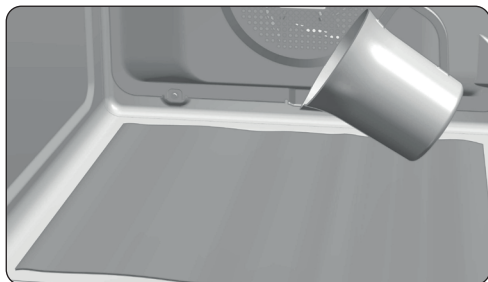



2. Powoli wlać 200 ml wody do wnętrza komory piekarnika.



INFORMACJA

Aby uzyskać najlepsze rezultaty, przed nawilżeniem ściereczki dodaj do wody łyżeczkę łagodnego płynu do mycia naczyń.

3. Przekręć pokrętkę sterowania do położenia .
4. Styszalny brzęczyk stanowi potwierdzenie, że funkcja Teka Hydroclean® została uruchomiona, symbol  miga powoli i czas pozostały do końca cyklu jest wyświetlany na ekranie.



WAŻNE



Czasu trwania funkcji nie można zmienić. Aby zakończyć cykl wcześniej, należy przekręcić pokrętkę sterowania do .

5. Na koniec cyklu piekarnik wyłącza się, słychać brzęczyk i pojawia się symbol , który miga szybko.



WAŻNE

Do zakończenia działania funkcji Hydroclean® nie należy otwierać drzwiczek piekarnika. Do prawidłowego działania tej funkcji niezbędna jest faza chłodzenia.

6. Dotknąć dowolnego przycisku, aby przebrnąć dźwięk brzęczyka i wyłączyć symbol .
7. Przekręć pokrętkę sterowania do położenia .
8. W tym momencie można usunąć z piekarnika wszelkie resztki brudu i wody za pomocą ściereczki.

Funkcja Hydroclean® działa przy niskiej temperaturze. Czasy chłodzenia mogą się jednak zmieniać w zależności od temperatury otoczenia.



OSTRZEŻENIE

Przed dotknięciem wewnętrznych powierzchni piekarnika upewnij się, że ostygł.

Jeśli po uruchomieniu funkcji Hydroclean® konieczne jest dokładniejsze czyszczenie, użyj neutralnych środków czyszczących i miękkich, nieściernych gąbek.

Funkcja automatycznego czyszczenia pirolitycznego

OSTRZEŻENIE

Przed uruchomieniem czyszczenia pirolitycznego należy uważnie przeczytać instrukcje bezpieczeństwa zamieszczone na początku Podręcznika instalacji i konserwacji.

Jest to funkcja umożliwiająca uruchamianie czyszczenia pirolitycznego, w trakcie którego wysokie temperatury osiągane wewnątrz piekarnika powodują spalanie nagromadzonego tłuszczu.

Jako ogólną zasadę należy traktować wykonywanie czyszczenia pirolitycznego co 4–5 gotowań, przy użyciu programu najbardziej dopasowanego do ilości brudu w piekarniku. Im większe jest zabrudzenie, tym dłuższe trwanie programu.

W czasie trwania czyszczenia pirolitycznego światło w piekarniku się nie włącza.

PROGRAMOWANIE FUNKCJI PIROLIZY

WAŻNE

Przed uruchomieniem pirolizy należy koniecznie wyjąć z piekarnika wszystkie akcesoria i naczynia, w tym podpory tacy i/lub prowadnice teleskopowe. Postępuj zgodnie z instrukcjami podanymi w podręczniku instalacji i konserwacji dostarczonym z piekarnikiem.





OSTRZEŻENIE

Wyczyścić rozlania i nadmiar brudu z wnętrza piekarnika, ponieważ stanowią one zagrożenie pożarowe podczas pirolizy.

OSTRZEŻENIE

Przed uruchomieniem procesu pirolizy należy sprawdzić, czy drzwiczki piekarnika są zamknięte prawidłowo.

1. Należy przekręcić pokrętko sterowania gotowaniem do położenia Piroliza: .

2. Po kilku sekundach zapala się symbol  na wyświetlaczu zegarowym i wskazanie P2 (program 2 pirolizy).
3. W tym momencie można zmienić program pirolizy na P1, P2, P3 za pomocą przycisku  lub :
P1: Łagodna piroliza. Godzina.
P2: Normalna piroliza. Półtorej godziny.
P3: Intensywna piroliza. Dwie godziny.
4. Po wybraniu odpowiedniego programu naciśnij . Zaraz po tym włącza się automatyczna blokada drzwi.

OSTRZEŻENIE

Jeśli drzwiczki nie są zamknięte prawidłowo, to nie zablokują się, włączy się alarm dźwiękowy i piroliza się nie rozpocznie.

W takiej sytuacji należy wyłączyć alarm, naciskając dowolny przycisk zegara, zamknąć drzwi w prawidłowy sposób, przekręcić pokrętko sterowania na  i wybrać ponownie program pirolizy, postępując zgodnie z powyższą instrukcją.

5. Jeśli drzwi są zablokowane, zapala się symbol  na wyświetlaczu zegara i pojawia się na nim czas pozostały do końca działania pirolizy.

WAŻNE

W tym momencie piekarnik jest zaprogramowany i wykonuje pirolizę. W trakcie trwania cyklu nie ma możliwości wybrania żadnej z funkcji zegara piekarnika z wyjątkiem blokady bezpieczeństwa dzieci.

Nie należy podejmować prób otwarcia drzwi, gdyż może to przerwać proces czyszczenia.

6. Po zakończeniu czyszczenia pirolitycznego rozlega się brzęczyk, symbol  miga i na zegarze widać 0:00.
7. Naciśnij dowolny przycisk zegara, aby wyłączyć dźwięk brzęczyka.

8. Przekręcić pokrętkę sterowania do położenia  .
9. Proces rozgrzewania piekarnika się zakończył. Jednakże piekarnik jest za gorący i nie można z niego korzystać.

Funkcja ochładzania będzie działać nadal i symbol  pozostaje widoczny do momentu schłodzenia piekarnika.



WAŻNE

Z powodu wysokich temperatur we wnętrzu piekarnika czas schładzania może się różnić w zależności od temperatury otoczenia.

10. Po schłodzeniu piekarnika symbol  gaśnie.
11. Otwórz drzwiczki piekarnika i wytrzyj wnętrze ściereczką, aby usunąć popiół powstały podczas czyszczenia. Do czyszczenia trudno dostępnych części znajdujących się wewnątrz piekarnika użyj zmywaka z materiału niemetalowego.
12. Należy pamiętać o ponownym włożeniu przewodnic i akcesoriów po wyczyszczeniu wnętrza piekarnika.
13. Piekarnik jest gotowy do gotowania.



WAŻNE

W razie napotkania jakichkolwiek problemów podczas programowania i korzystania z opisywanej funkcji należy poszukać informacji w Podręczniku instalacji i konserwacji dołączonej do piekarnika.

ANULOWANIE FUNKCJI PIROLIZY

Funkcja pirolizy działa w sposób automatyczny, co oznacza, że można ją włączyć tylko za pomocą programowania zegara. Aby przerwać trwający cykl pirolizy, należy anulować programowanie piekarnika w następujący sposób:

1. Ustawić pokrętkę sterowania w położenie  .

Na zegarze pojawiają się następujące informacje:

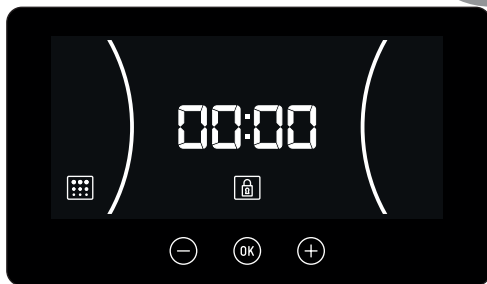

2. W zależności od temperatury wewnątrz piekarnika możliwe są dwa scenariusze:
 - a) Niebezpieczna temperatura wewnątrz piekarnika: W takim przypadku drzwiczki pozostają zablokowane do momentu obniżenia temperatury do bezpiecznego poziomu.
 - b) Bezpieczna temperatura wewnętrzna: Jeśli temperatura wewnątrz piekarnika jest bezpieczna, to drzwiczki odblokują się natychmiast.
3. Gdy drzwiczki można bezpiecznie otworzyć po ich odblokowaniu, na zegarze ponownie pojawia się godzina.

Wskazówki dotyczące optymalnego czyszczenia kamienia do pizzy.

Aby wyczyścić kamień do pizzy, należy przetrzeć go wilgotną ściereczką lub gąbką bez użycia mydła lub detergentu.



NIEBEZPIECZEŃSTWO

Nie wolno moczyć kamienia pod bieżącą wodą, ponieważ grozi to wchłonięciem przez niego nadmiernej ilości wody, a następnie pęknięciem po podgrzaniu w piekarniku.



OSTRZEŻENIE

Należy pamiętać, aby zawsze osuszyć kamień przed włożeniem go do piekarnika.

Jeśli na kamieniu znajdują się twarde resztki jedzenia, należy zdrapać je plastikową łopatką.



NIEBEZPIECZEŃSTWO

Nie wolno stosować metalowych łopatek ani ostrych noży, ponieważ grozi to uszkodzeniem powierzchni kamienia lub jego pęknięciem.

Pamiętaj, że po pewnym czasie używania wygląd kamienia do pizzy nie będzie taki sam jak na początku.

Czyszczenie kamienia do pizzy ma następujące zalety:

1. Zapobieganie powstawaniu śladów popiołu i zwęglonych resztek jedzenia.
2. Wydłużenie czasu używania kamienia do pizzy.
3. Lepsze efekty pieczenia.

WAŻNE

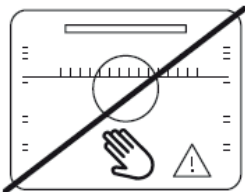

NIGDY NIE DOTYKAĆ WNEŹRZA GORĄCEGO PIEKARNIKA BEZ ZABEZPIECZENIA.

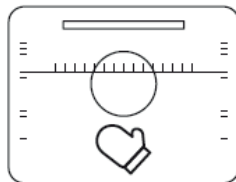

PODCZAS WYJMOWANIA TAC I KRATEK NALEŻY STOSOWAĆ ZABEZPIECZENIE.

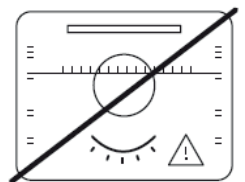

NIE ZOSTAWIAĆ PIEKARNIKA BEZ NADZORU PODCZAS PIECZENIA POTRAWY.

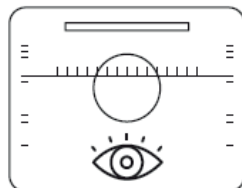

NADZOROWAĆ PIEKARNIK PODCZAS PIECZENIA.

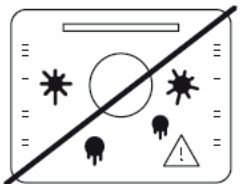

NIE DOPUSZCZAĆ DO GROMADZENIA SIĘ BRUDU W PIEKARNIKU.

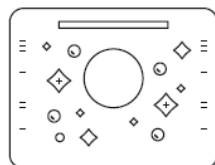

UTRZYMYWAĆ PIEKARNIK W CZYSTOŚCI.

Описание на фурната

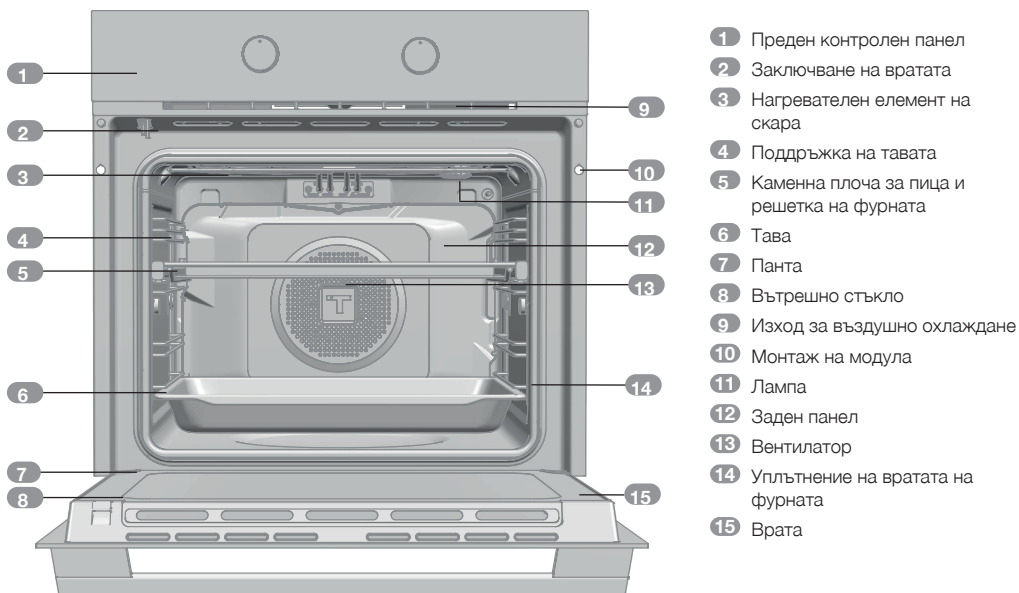

Преден контролен панел

HLB P Модели

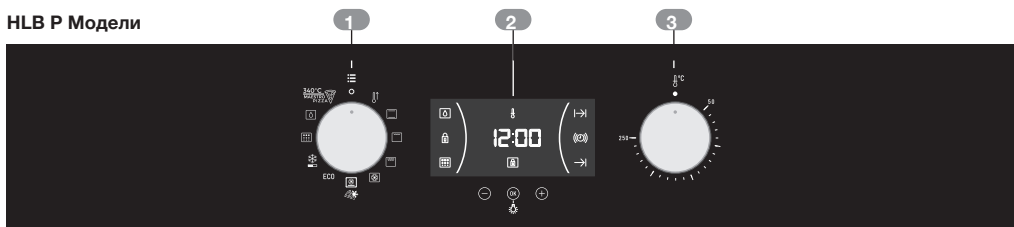

Символи на регулатора за управление на функциите



Модели HLB 8510 P



Функции на фурната



ИНФОРМАЦИЯ

За описание на начина на използване на всяка от функциите, вижте ръководството за готвене, предоставено с фурната.



ИЗКЛЮЧВАНЕ НА ФУРНАТА



БЪРЗО ПОДГРЯВАНЕ



КОНВЕНЦИОНАЛЕН: ГОРНО И ДОЛНО НАГРЯВАНЕ



ГРИЛ



MAXIGRILL



ТУРБО



ДОЛЕН ЕЛЕМЕНТ + ТУРБО

ECO

ЕКО



РАЗМРАЗЯВАНЕ



ПИРОЛИЗА



ХИДРОПОЧИСТВАНЕ



MAESTRO PIZZA

Представяне на MAESTRO PIZZA

Вашата нова фурна MAESTRO PIZZA ще направи революция в приготвянето на домашна пица, благодарение на ексклузивния специален процес на нагряване при висока температура. Специалната функция за нагряване, съчетана с предоставената каменна плоча за пица, ще Ви позволи да пригответе вкусни пици само за няколко минути, като използвате прясно домашно тесто за пица, точно както в най-добрите пицарии.

Фурната е електрическа и работи при много високи температури (340 °C). Специалният дизайн на конструкцията и подсилената изолация предотвратяват пренасянето на интензивната топлина от вътрешността на фурната навън, което Ви позволява да готвите у дома в пълна безопасност и комфорт.

В допълнение към готвенето на пици, при-

готвени с перфектно прясно тесто, с Вашата фурна MAESTRO PIZZA, е възможно да готвите всякакви конвенционални пици, включително предварително приготвени, с готово тесто, замразени пици и др.

MAESTRO PIZZA е свръхмодерна многофункционална фурна, която може да се използва и за приготвяне на традиционни ястия като в традиционна фурна.

В заключение почистването се превръща в бърза, лесна и удобна задача без нужда от химически продукти или усилия. Изберете подходящия пиролизен цикъл в зависимост от степента на замърсяване на фурната. След завършване на цикъла просто избършете повърхностите с влажна кърпа, за да премахнете следите от пепел (вижте функцията за почистване).

Описание на електронния часовник/таймер



1 БУТОНИ

⊖, ОК и ⊕: Разрешава програмирането на функциите на електронния часовник/таймер

2 СИМВОЛИ

Функции на часовника

Ⓢ **ЗУМЕР:** Светва при избора на функцията зумер на часовника. Генерира звуков сигнал, когато времето изтече. Фурната не се изключва в края на зададения период на таймера. Тази функция може да се използва и докато фурната се използва.

⌂ и ⌄ **ПРОГРАМИРАНЕ:** Светва, за да покаже, че фурната е програмирана (време за готвене, време за спиране или общо).

- ⌂ **Време за готвене:** Тази функция Ви позволява да програмирате времето за готвене, след което фурната ще се изключи автоматично.
- ⌄ **Време за спиране на готвенето:** Тази функция Ви позволява да програмирате времето за спиране на готвенето, след което фурната ще се изключи автоматично.
- ⌂ и ⌄ **Време за готвене и време за спиране на готвенето:** Тази настройка ви позволява да програмирате времето за готвене и времето за спиране на готвенето. Фурната се включва автоматично в зададеното време и работи за избраното

време за готвене (Време за готвене). След това се изключва автоматично в посоченото време (Време за спиране на готвенето).

🔒 **ЗАКЛЮЧВАНЕ НА ЧАСОВНИКА/ТАЙМЕРА:** Показва, че сензорните бутони за часовника/таймера са заключени, предотвратявайки извършването на промени от малки деца.

Други функции

🔥 **ЗАГРЯВАНЕ:** Показва, че фурната предава топлина на храната.

💧 **ХИДРОПОЧИСТВАНЕ:** Светва, докато функцията TeKa Hydroclean® е в ход.

🔥 **ПИРОЛИЗА: Само за пиролитични модели.** Светва, докато пиролитичната функция е в ход.

🔒 **ЗАКЛЮЧВАНЕ НА ВРАТАТА: Само за пиролитични модели.** Показва, че вратата е заключена, ръчно или автоматично, докато пиролитичната функция е в ход.



ПРЕДУПРЕЖДЕНИЕ

Чувствителността на сензорните бутони се адаптира непрекъснато към условията на околната среда. Уверете се, че повърхността на предния контролен панел е чиста, и че няма препятствия, когато включвате фурната. Ако часовникът не реагира правилно, когато докоснете бутоните, изключете фурната за няколко секунди и след това я включете отново. По този начин сензорите се настройват автоматично, така че да реагират отново на управлението чрез докосване с пръст.

НАСТРОЙКА НА ВРЕМЕТО

- За да настроите времето на фурната, копчетата за управление на функцията и регулаторите на температурата трябва да бъдат завъртени в позиция ○.

- При включване на фурната показание на времето 12:00 мига на часовника.
- Натиснете \ominus или \oplus , за да регулирате часовете и след това минутите. Два звукови сигнала, един след друг, потвърждават избраното време.
- За да промените времето, натиснете \ominus или \oplus , докато времето започне да мига. Натиснете OK и следвайте инструкциите в предишната точка.



ЗАБЕЛЕЖКА

Светлината на часовника има нощен режим, така че светлината на дисплея ще потъмнее между 00:00 и 6:00 часа.



ПРЕДУПРЕЖДЕНИЕ

В случай на прекъсване на електрозахранването, настройките на Вашия електронен часовник/таймер ще бъдат изтрети. Ако това се случи, завъртете регулатора за управление на функциите и температурата

в положение \circ .

Показва се часът 12:00 и след това ще можете да зададете времето, както е описано по-горе. Ако вратата на фурната е била заключена преди спирането на тока, символът за заключване ще свети, докато вратата бъде отключена.

Това може да отнеме няколко минути в зависимост от температурата във фурната и през това време не можете да нулирате времето. След като вратата се отключи, ще можете да настроите часа, както е описано по-горе.

Употреба на Вашата фурна

РЪЧНО УПРАВЛЕНИЕ

- След настройка на часовника фурната е готова за употреба. Изберете функция за готвене и температура.



ИНФОРМАЦИЯ

При модели с електронен контрол на температурата, когато превключвателят на селектора се завърти, дисплеят на часовника ще показва температурата.

След като изберете температурата, дисплеят на часовника автоматично ще се появи отново.

За да покажете температурата по време на процеса на готвене, завъртете регулатора за управление на температурата, за да промените температурата.

- Ще забележите, че по време на готвене светва символ flame , който показва, че топлината се предава към храната. Този символ изчезва, когато е достигната избраната температура.
- Настройте контролите на \circ , за да изключите фурната.



ИНФОРМАЦИЯ

Когато започнете да готвите, Вашата фурна ще покаже времето, през което е готвила.

ФУНКЦИЯ ТАЙМЕР НА ФУРНАТА

Програмиране на зумера

1. Натискайте \ominus или \oplus , докато символът Ⓢ започне да мига на екрана и натиснете OK . Часът 00:00 се показва на екрана.
2. Изберете времето, след което искате алармата да прозвучи, като натиснете \ominus или \oplus . Ще чуете 2 звукови сигнала като потвърждение, че времето е зададено и часовникът ще започне да отброява от избраното време. Символът Ⓢ мига бавно.
3. След като времето изтече, звуков сигнал ще прозвучи в продължение на 90 секунди и символът Ⓢ ще мига бързо.



ЗАБЕЛЕЖКА

При функцията зумер фурната няма да се изключи, когато изтече времето.

4. Натиснете произволен бутон, за да спрете алармата. Символът Ⓢ ще изчезне.

Ако искате да промените часа на зумера, повторете показаните стъпки. При въвеждане на контрола на таймера ще се появи оставащото време, което ще можете да регулирате.



ЗАБЕЛЕЖКА

При функцията зумер, оставащото време ще се показва постоянно на дисплея. Когато тази функция е програмирана, не е възможно да видите времето или общото програмирано време за готвене.

Програмиране на времето за готвене.

1. Натискайте \ominus или \oplus , докато символът \rightarrow започне да мига на екрана и натиснете OK . Часът 00:00 се показва на екрана.
2. Изберете времето, след което искате алармата да прозвучи, като натиснете \ominus или \oplus . Ще чуете 2 звукови сигнала като потвърждение, че времето е зададено и часовникът ще започне да отброява от избраното време. Символът \rightarrow мига бавно.
3. Изберете функция и температура на го-

твене, като използвате командите на фурната.

4. След като изтече времето за готвене, фурната ще се изключи, ще прозвучи аларма и символът \rightarrow ще мига бързо.
5. Натиснете произволен клавиш, за да спрете алармата и да изключите символа \rightarrow . Фурната ще се включи отново.
6. Настройте контролите на позиция O , за да изключите фурната.

Можете да промените оставащото време за готвене по всяко време, като натиснете \ominus или \oplus , докато символът \rightarrow започне да мига бързо. Сега натиснете OK , за да промените часа.



ЗАБЕЛЕЖКА

При функцията Време за готвене оставащото време ще се показва постоянно на екрана. Не можете да видите текущото време на дисплея, когато е зададена тази функция.

Програмиране на времето за спиране на готвенето

1. Натискайте \ominus или \oplus , докато символът \rightarrow започне да мига на екрана и натиснете OK . Ще видите текущото време на дисплея на таймера.
 2. Изберете времето, след което искате алармата да прозвучи, като натиснете \ominus или \oplus . Ще чуете 2 звукови сигнала като потвърждение, че времето е зададено и часовникът ще започне да отброява от избраното време. Символът \rightarrow мига бавно.
 3. Изберете функция за готвене и температура.
 4. Когато цикълът приключи, фурната ще се изключи, ще прозвучи зумер и символът \rightarrow ще мига бързо.
 5. Натиснете произволен сензорен бутон, за да спрете алармата и да изключите символа \rightarrow . Фурната ще се включи отново.
 6. Настройте контролите на позиция O , за да изключите фурната.
- Можете да промените оставащото време за го-

твене по всяко време, като натиснете \ominus или \oplus , докато символът $\rightarrow|$ започне да мига бързо. Сега натиснете OK , за да промените часа.

Програмиране на време за готвене и време за спиране на готвенето

1. Натискайте \ominus или \oplus , докато символът $\rightarrow|$ започне да мига на екрана и натиснете OK . Часът 00:00 се показва на екрана.
2. Изберете времето за готвене, като натиснете \ominus или \oplus . След това се чуват два звукови сигнала, оставащото време се появява на дисплея и символът $\rightarrow|$ мига бавно.
3. Натискайте \ominus или \oplus , докато символът $\rightarrow|$ започне да мига на екрана и натиснете OK . Ще видите очакваното време за завършване на дисплея на таймера.
4. Изберете край на времето за готвене, като натиснете \ominus или \oplus . След това се чува двоен звуков сигнал и текущото време се показва на екрана.
5. Изберете функция за готвене и темпера-

тура. Фурната ще остане изключена със светещи символи $| \rightarrow |$ и $\rightarrow |$. Сега фурната е програмирана.

6. Когато е време да започнете да готвите, фурната ще се включи и ще работи за програмираното време за готвене.
7. Докато готвите, оставащото време за готвене се показва и символът $\rightarrow|$ мига бавно.
8. Когато зададеното време на готвене приключи, фурната ще се изключи, ще прозвучи зумер и символът $\rightarrow|$ ще мига бързо.
9. Натиснете произволен сензорен бутон, за да спрете алармата и да изключите символа $\rightarrow|$. Фурната ще се включи отново.
10. Настройте контролите на \bullet , за да изключите фурната.

Можете да промените оставащото време за готвене по всяко време, като натиснете \ominus или \oplus , докато символът $\rightarrow|$ започне да мига бързо. Сега натиснете OK , за да промените часа.

Готвене с MAESTRO PIZZA

За да използвате Вашата MAESTRO PIZZA, първо подгрейте фурната до идеалните условия за готвене (340 °C). За да го направите:

1. Поставете решетката на фурната върху телескопичните релси, монтирани във Вашата фурна.
2. След това поставете каменната плоча за пица върху решетката на фурната.
3. Извадете емайлираната тава, предоставена с фурната, и затворете вратата.



ПРЕДУПРЕЖДЕНИЕ

Не забравяйте, че е много важно по време на подгряването да се уверите, че каменната плоча за пица е поставена във фурната. Това гарантира, че каменната плоча за пица достига правилната температура и се получават оптимални резултати от готвенето.

4. Завъртете регулатора за управление на готвенето на MAESTRO PIZZA .
5. Стойността 340° се показва на екрана на часовника.



6. Когато се натисне сензорът ОК на стъклото на предния контролен панел, зумер потвърждава работата и фурната започва да се подгрява, докато достигне оптималната работна температура.
7. Подгряването продължава 35 минути. Оставащото време за функцията по подгряване се показва на часовника.



ПРЕДУПРЕЖДЕНИЕ

Не забравяйте, че са ви необходими 35 минути, за да подгреете фурната, преди да започнете да готвите пиците.

8. В края на 35-минутния период фурната издава звук и символ 340° мига на дисплея на часовника.
9. Докоснете сензора ОК, за да изключите зумера.
10. Отворете вратата и поставете пицата във фурната, като използвате лопата за пица.
11. При затваряне на вратата времето за готвене на фурната се показва на дисплея на часовника.
12. Оставете пицата да се готви за необходимото време (вижте таблицата с времената

за готвене за всеки тип пица).

ПРЕДУПРЕЖДЕНИЕ

Не отваряйте ненужно вратата, докато готвите пиците, за да предотвратите загубите на топлина.

Ако вратата се отвори и затвори, времето за готвене, показано на дисплея на часовника, се връща на 00:00.

13. Когато приключите с приготвянето на пиците, завъртете контролния регулатор на 0, за да изключите фурната.

ПРЕДУПРЕЖДЕНИЕ

Не забравяйте, че имате 90 минути за приготвяне на пиците си. След този период фурната ще се изключи от съображения за безопасност и ще се появи съобщението „STOP“ (СТОП).

Съобщението STOP (СТОП) на дисплея на часовника ще изчезне само, когато фурната се охлади.



ВНИМАНИЕ

Процесът на готвене е много бърз, когато използвате функцията MAESTRO PIZZA. Затова препоръчваме да наблюдавате напредъка и времето на готвене във всеки момент, за да осигурите най-добри резултати. Ако не наблюдавате фурната, пицата Ви може да изсъхне или да изгори.

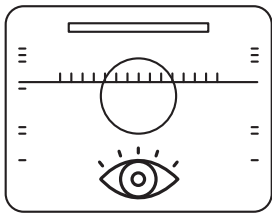

КАК ДА ИЗПОЛЗВАТЕ КАМЕННАТА ПЛОЧА ЗА ПИЦА

За най-добри резултати при готвене с Вашата каменна плоча за пица, предоставена с фурната, каменната плоча за пица трябва първо да бъде предварително подгрята на празна фурна. Това ще гарантира, че е достигната идеалната температура за приготвяне на Вашите пици.

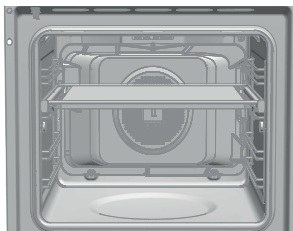

Поставете каменната плоча за пица върху решетката, поддържана от телескопичните релси, предоставени с фурната. Това ще ви помогне да поставите и извадите каменната плоча.

ИЗПИЧАНЕ НА ЗАМРАЗЕНИ ПИЦИ

Този тип пица изисква различни условия на приготвяне. Направете следното:

1. Не използвайте каменната плоча за пица.
2. Завъртете регулатора за управление на готвенето на .
3. Завъртете регулатора на температурата, докато часовникът покаже 200 °C или температурата, препоръчана от производителя на пицата.
4. Подгрейте фурната, докато се достигне необходимата температура. Когато тази температура бъде достигната, символът

 на термостата се изключва.

5. Поставете пицата върху решетката на фурната.
6. Печете пицата за 10-12 минути (или времето, препоръчано от производителя на пицата).

ОСВЕТЛЕНИЕ ВЪВ ВАШАТА ФУРНА MAESTRO PIZZA

Светлините във фурната обикновено се изключват по време на процеса на готвене, независимо от избраната функция.

Ако трябва да включите вътрешното осветление по време на готвене:

1. Докоснете сензора ОК  на предния контролен панел и вътрешността ще светне.
2. Ако докоснете отново сензора ОК, вътрешното осветление се изключва.
3. След 30 секунди светлината ще се изключи автоматично.
4. Когато отворите вратата на фурната, вътрешността ще светне.



ИНФОРМАЦИЯ



По време на функцията за подгриване на MAESTRO PIZZA, лампата остава изключена и сензорът ОК е деактивиран.

ТАБЛИЦА ЗА ПРИГОТВЯНЕ НА ПИЦА - ВИДОВЕ ПИЦА

Можете да пригответе следните видове пица с Вашата фурна MAESTRO PIZZA, като използвате тази таблица за готвене:

ТИП ПИЦА	Регулатор за управление на функциите	Регулатор за управление на температурата	Приблизително време на готвене	Каменна плоча за пица	Време за подгряване на фурната
Прясно домашно тесто	340°C MAESTRO PIZZA 	-----	3-4 мин.	ДА	35 мин.
Готово прясно тесто	340°C MAESTRO PIZZA 	-----	3-4 мин.	ДА	35 мин.
Разточена тънка основа	340°C MAESTRO PIZZA 	-----	3-4 мин.	ДА	35 мин.
Разточено стандартно тесто	340°C MAESTRO PIZZA 	-----	3-4 мин.	ДА	35 мин.
Пресни предварително приготвени пици		220 °C	8 мин.	НЕ	15 мин.
Замразени пици		210 °C	10 мин.	НЕ	15 мин.

Накратко, за най-добри резултати:

1. Пица с прясно тесто и тънко разточено тесто с помощта на функцията MAESTRO PIZZA 
2. Замразени и предварително приготвени пици с функцията 

ПРЕДУПРЕЖДЕНИЕ

За оптимални резултати при приготвяне на пици с прясно тесто, разточете тестото колкото е възможно повече. Ако тестото не е правилно разточено, резултатите ще бъдат неравномерни.

ПРЕДУПРЕЖДЕНИЕ

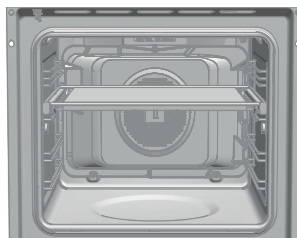

Когато готвите пици с прясно тесто, използвайте каменната плоча за пица на височината, показана на фигурата.



Функции за сигурност

ЗАКЛЮЧВАНЕ ЗА БЕЗОПАСНОСТ ЗА ДЕЦА

Тази функция може да бъде избрана по всяко време, докато използвате фурната.

За да активирате функцията, натиснете и задръжте , докато чуete един звуков сигнал и символ  се покаже на екрана. Часовникът/таймерът са заключени.

Ако фурната е изключена и активирате функцията за безопасност за деца, фурната няма да работи, дори ако е избрана функцията за готвене.

Ако тази функция е активирана, докато готвите, тя ще заключи само настройките на електронния часовник/таймер.

За да активирате функцията, натиснете и задръжте , докато чуete един звуков сигнал.

РЪЧНО ЗАКЛЮЧВАНЕ НА ВРАТАТА

Предлага се само при пиролитични модели.



Тази функция позволява заключване на вратата на фурната.



ВАЖНО

Тази функция може да бъде избрана само когато регулаторът за управление на фурната е в позиция на покой . След като вратата е заключена, можете да започнете да готвите нормално.

За да активирате/деактивирате заключването на вратата, постъпете по следния начин:

1. Натискайте  или , докато символът  започне да мига на екрана. Показва се

текущото състояние на заключването на вратата. „On“ (Вкл.), ако заключването е активирано и „Off“ (Изкл.), ако е деактивирано.

2. Натиснете . Чува се звуков сигнал и ключалката започва да се затваря, ако е била «Off» (Изкл.), и да се отваря, ако е била «On» (Вкл.).



ПРЕДУПРЕЖДЕНИЕ

Преди да включите заключването, проверете дали вратата на фурната е правилно затворена. Ако вратата не е затворена правилно, тя няма да се заключи и се чува аларма. Ако това се случи, изключете алармата, като натиснете произволен клавиш на часовника, затворете правилно вратата и активирайте заключването отново, като следвате инструкциите по-горе.

3. След като вратата е напълно заключена/отключена, новото състояние на вратата се показва на екрана. Ако заключването е включено, символът  остава да свети на екрана.



ВАЖНО

За да отключите вратата, докато готвите, завъртете контролния регулатор в покой  и отключете вратата, следвайки инструкциите по-горе. Когато вратата е отключена, завъртете контролния регулатор в предишното положение, за да продължите да готвите.

Функция TeKa Hydroclean®

Тази функция се използва за почистване на мазнините и замърсяванията по стените на фурната. За да улесните почистването на фурната, не позволявайте да се натрупа мръсотия. Почиствайте често фурната.

ПРОГРАМИРАНЕ НА ФУНКЦИЯТА ТЕКА HYDROCLEAN®



ПРЕДУПРЕЖДЕНИЕ

Не наливайте вода във вътрешността на горещата фурна. Това може да повреди емайла на фурната.

Винаги изпълнявайте цикъла, когато фурната е студена. Ако фурната е твърде гореща, резултатите могат да бъдат засегнати и емайлтът да бъде повреден.

Първо извадете тавите и всички принадлежности от вътрешността на фурната, включително подложките за тавите или телескопичните водачи. Следвайте указанията, дадени в Ръководството за монтаж и поддръжка, предоставено с Вашата фурна.

1. Когато фурната е студена, избършете основата на фурната с кърпа.

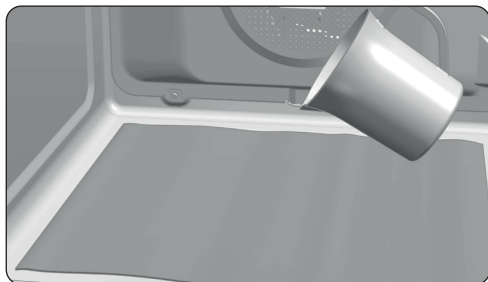



2. Бавно изсипете 200 мл. вода в камерата на фурната.



ИНФОРМАЦИЯ

За най-добри резултати добавете чаена лъжичка мек течен измиващ препарат във водната камера, преди да я излеете върху кърпата.

3. Завъртете регулатора за управление на .
4. Чува се звуков сигнал, за да се потвърди, че функцията TeKa Hydroclean® е стартирала, символът  мига бавно и на екрана се показва оставащото време до края на цикъла.



ВАЖНО



Продължителността на тази функция не може да бъде променена. За да завършите цикъла по-рано, завъртете регулатора за управление на .

5. В края на цикъла фурната се изключва, чува се звуков сигнал и символът  мига бързо.



ВАЖНО

Не отваряйте вратата на фурната до края на функцията Hydroclean®. Фазата на охлаждане е от съществено значение за правилното протичане на функцията.

6. Докоснете произволен бутон, за да спрете звуковия сигнал и да изключите символа .
7. Завъртете контролния регулатор в положение .
8. Фурната е готова за отстраняване на останалото замърсяване и вода чрез кърпата. Функцията Hydroclean® работи при ниска температура. Времето за охлаждане, обаче, може да варира в зависимост от околната температура.



ПРЕДУПРЕЖДЕНИЕ

Преди да докоснете вътрешната повърхност на фурната, уверете се, че е охладена.

Ако след стартиране на функцията Hydroclean®, се изисква по-щателно почистване, използвайте неутрални препарати и неабразивни гъби.

Функция за самопочистване чрез пиролиза



ПРЕДУПРЕЖДЕНИЕ

Преди да изпълните цикъла на почистване чрез пиролиза, моля, прочетете внимателно инструкциите за безопасност, дадени в началото на ръководството за монтаж и поддръжка.

Тази функция ви позволява да изпълните цикъл на почистване с пиролиза, по време на който поради високите температури, които се достигат във вътрешността на фурната, натрупаната мазнина се карбонизира.

Като общо правило, цикълът на пиролиза трябва да се изпълнява на всеки 4-5 цикъла на готвене, като се използва най-подходящата програма за количеството на замърсяване във фурната. Колкото повече замърсявания има, толкова по-дълга е програмата.

По време на цикъла на пиролиза светлината във фурната остава изключена.

ПРОГРАМИРАНЕ НА ФУНКЦИЯТА ПИРОЛИЗА



ВАЖНО

Преди да стартирате функцията за пиролиза, трябва да извадите всички принадлежности и съдове от фурната, включително подложките за тави и/или телескопичните водачи. Следвайте указанията, дадени в Ръководството за монтаж и поддръжка, предоставено с Вашата фурна.



ПРЕДУПРЕЖДЕНИЕ

Отстранете всякакви разливи или излишната мръсотия от вътрешността на фурната, тъй като те могат да се запалят по време на функцията на пиролиза с произлизациите от това рискове.



ПРЕДУПРЕЖДЕНИЕ

Преди да започнете пиролизата, проверете дали вратата на фурната е правилно затворена.

1. Завъртете регулатора за управление на готвенето на пиролиза:
2. След няколко секунди на дисплея на часовника светва символ и се чете индикация P2 (програма за пиролиза 2).
3. Сега можете да промените програмата за пиролиза на P1, P2, P3 с помощта на клавиши или :
 - P1:** Лека пиролиза. Един час.
 - P2:** Нормална пиролиза. Час и половина.
 - P3:** Интензивна пиролиза. Два часа.
4. След като изберете необходимата програма, натиснете . Веднага след това се активира автоматичното заключване на вратата.



ПРЕДУПРЕЖДЕНИЕ

Ако вратата не е затворена правилно, тя няма да се заключи, ще се чуе аларма и пиролизата няма да започне.

Ако това се случи, изключете алармата, като натиснете произволен бутон на часовника, затворете вратата правилно, завъртете регулатора за управление на и изберете програмата за пиролиза отново, следвайки инструкциите по-горе.

5. Когато вратата е заключена, на дисплея на часовника светва символ и се показва оставащото време до края на функцията за пиролиза.





ВАЖНО

В този момент фурната е програмирана и изпълнява цикъла на почистване с пиролиза. Докато този цикъл работи, не е възможно да изберете някоя от функциите на

часовника на фурната, с изключение на функцията за безопасност за деца.

Не се опитвайте да отваряте вратата на фурната, тъй като това може да прекъсне процеса на почистване.

6. Когато почистването с пиролиза приключи, се чува звуков сигнал, символът  мига и на часовника се показва 0:00.
7. Натиснете произволен клавиш на часовника, за да спрете звуковия сигнал.
8. Завъртете контролния регулатор в положение .
9. Процесът на нагряване на фурната е приключил. Фурната обаче е твърде гореща и не може да се използва.

Функцията за охлаждане ще продължи и символът  ще свети, докато фурната се охлади.



ВАЖНО

Поради високите температури във вътрешността на фурната, времето за охлаждане може да варира в зависимост от околната температура.

10. Когато фурната се охлади, символът  се изключва.
11. Отворете вратата на фурната и избършете вътрешността с кърпа, като отстраните пепелта, образувана по време на цикъла на почистване. Използвайте неметален артикул за почистване, за да почистите части от вътрешността на фурната, които не са лесно достъпни.
12. Когато вътрешността на фурната е чиста, не забравяйте да върнете обратно подложките и принадлежностите.
13. Фурната е отново готова за готвене.



ВАЖНО

Ако срещнете някакви проблеми с програмирането и използването на тази функция, моля, вижте ръководството за монтаж и

поддръжка, приложено към Вашата фурна.

ОТМЯНА НА ФУНКЦИЯТА ПИРОЛИЗА

Функцията за пиролиза е автоматична и като такава може да бъде активирана само с помощта на функцията за програмиране на часовника. За да отмените текущия цикъл на пиролиза, е необходимо да препрограмирате фурната, както следва:

1. Поставете контролния регулатор в положение .

На часовника се показва следното:

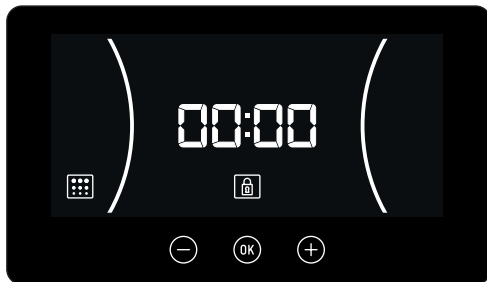

2. В зависимост от температурата във вътрешността на фурната има две възможни ситуации:
 - a) Опасна вътрешна температура: В този случай вратата остава заключена, докато температурата достигне безопасна стойност.
 - b) Безопасна вътрешна температура: Ако температурата във фурната е безопасна, вратата ще се отключи незабавно.
3. След като вратата се отключи и може да се отвори, часът отново се показва на часовника.

Съвети за оптимално почистване на каменната плоча за пица.

За да почистите каменната плоча за пица, избършете с влажна кърпа или гъба и не използвайте сапун или препарат.



ОПАСНОСТ

Никога не мокрете каменната плоча под чешмата с вода, тъй като в този случай тя ще поеме твърде много вода и камъкът може да се счупи, когато се нагрее във фурната.



ПРЕДУПРЕЖДЕНИЕ

Не забравяйте винаги да сушите каменната плоча, преди да я поставите във фурната.

Ако върху каменната плоча има следи от твърда храна, използвайте пластмасова шпатула, за да ги отстраните.



ОПАСНОСТ

Никога не използвайте метални шпатули или остри ножове, тъй като това може да повреди повърхността на каменната плоча или да я счупи.

Не забравяйте, че след като каменната плоча за пица е използвана, тя няма да изглежда по същия начин, както преди първия път.

Почистването на каменната плоча за пица ще Ви даде следните предимства:

1. Ще предотвратите появата на пепел и карбонизирани остатъци върху храната.
2. Ще удължите експлоатационния живот на каменната плоча за пица.
3. Ще постигнете на по-добри резултати от готвенето.

ВАЖНО

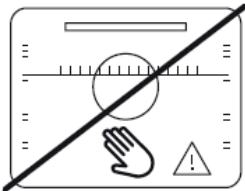

НЕ ДОКОСВАЙТЕ ВЪТРЕШНОСТТА НА ФУРНАТА БЕЗ ЗАЩИТА, КОГАТО Е ГОРЕЩА.

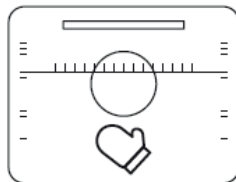

ИЗПОЛЗВАЙТЕ ЗАЩИТНИ ПРИНАДЛЕЖНОСТИ, ЗА ДА ОТСТРАНИТЕ ТАВИТЕ И РЕШЕТКИТЕ.

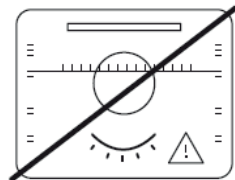

НЕ ОСТАВЯЙТЕ ФУРНАТА БЕЗ НАДЗОР, ДОКАТО НЕЩО СЕ ГОТВИ ВЪТРЕ.

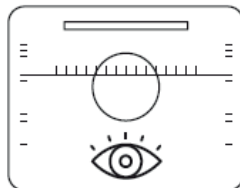

НАБЛЮДАВАЙТЕ ФУРНАТА ПО ВРЕМЕ НА ПРОЦЕСА НА ГОТВЕНЕ.

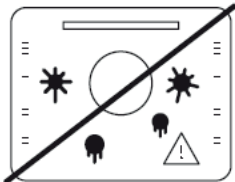

НЕ ДОПУСКАЙТЕ ДА СЕ НАТРУПАТ ЗАМЪРСЯВАНИЯ.

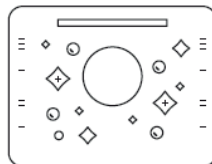

ДРЪЖТЕ ФУРНАТА ЧИСТА.

Descrierea cuptorului

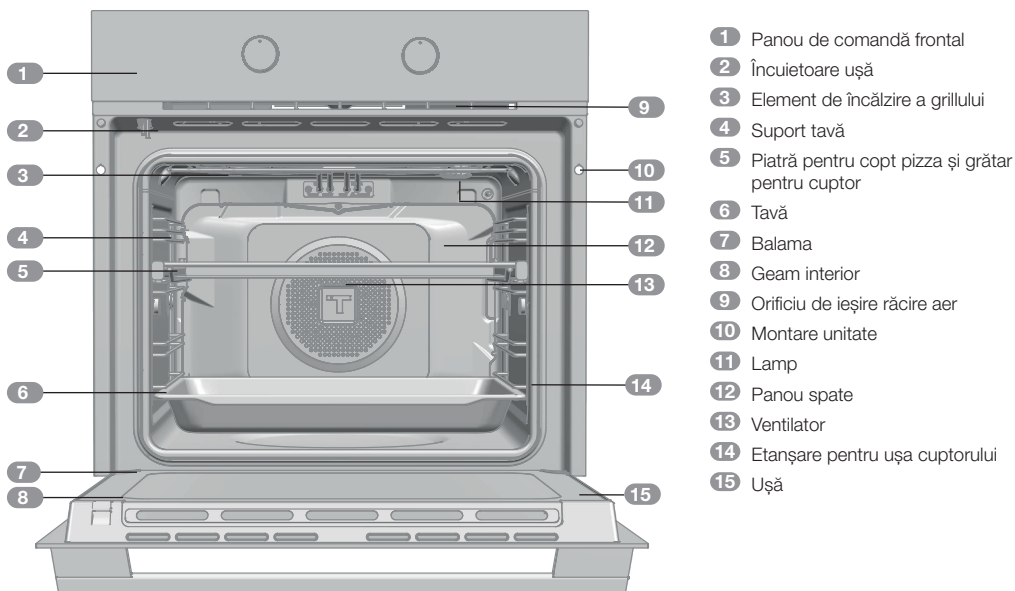

Panou de comandă frontal

Modele HLB P

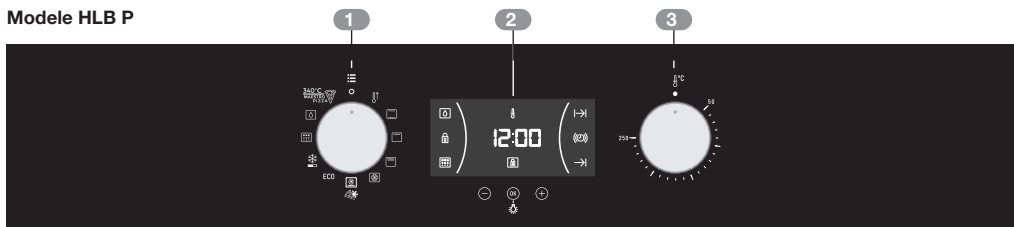

- 1 Regulator al funcționării
- 2 Ceas/temporizator electronic
- 3 Regulator de temperatură

Simboluri pe regulatorul funcțiilor



Modelele HLB 8510 P



Funcțiile cuptorului



INFORMAȚII

Pentru descrierea felului în care se utilizează aceste funcții, vă rugăm să consultați ghidul de preparare livrat o dată cu produsul.



OPRIREA CUPTORULUI



PREÎNCĂLZIRE RAPIDĂ



**CONVENȚIONAL: ÎNCĂLZIRE
PARTE SUPERIOARĂ ȘI PARTE
INFERIOARĂ**



GRILL



MAXIGRILL



TURBO



ELEMENT INFERIOR + TURBO

ECO

ECO



DEFROST



PIROLIZĂ



HYDROCLEAN



MAESTRO PIZZA

Vă prezentăm MAESTRO PIZZA

Noul dumneavoastră cuptor MAESTRO PIZZA va revoluționa prepararea pizzei acasă, datorită procedurii de încălzire speciale, la temperatură înaltă. Funcția specială de încălzire combinată cu piatra pentru coacerea pizzei, livrată, de asemenea, vă va permite să preparați pizze delicioase în numai câteva minute, cu ajutorul alu-atului proaspăt de casă pentru pizza, exact la fel ca în cele mai bune pizzerii.

Cuptorul este electric și funcționează la temperaturi foarte mari (340°C). Designul special al structurii și izolația îmbunătățită împiedică transferul căldurii intense din interiorul cuptorului la exterior, permițându-vă să gătiți acasă în siguranță și confort deplin.

Pe lângă prepararea pizzelor cu aluat perfect

proaspăt, cu cuptorul dumneavoastră MAESTRO PIZZA este posibil să preparați toate tipurile de pizza convenționale, incluzând pizzelle semipreparate, înghețate, cu aluat gata preparat etc.

MAESTRO PIZZA este un cuptor modern multifuncțional, care poate să fie utilizat și pentru prepararea felurilor tradiționale de mâncare, la fel ca în cuptorul tradițional.

În fine, curățarea devine o activitate rapidă, simplă și confortabilă, fără a necesita efort sau produse chimice. Selectați ciclul de piroliză potrivit, în funcție de cât de murdar este cuptorul. Când ciclul s-a terminat, ștergeți suprafețele cu o cârpă umedă pentru a îndepărta orice urme de cenușă (vedeți funcția de curățare).

Descrierea ceasului/temporizatorului electronic



1 TASTE

⊖, OK și ⊕: Permite programarea funcțiilor ceasului/temporizatorului electronic

2 SIMBOLURI

Funcțiile ceasului

⊞ **BUZZER:** Se aprinde atunci când este selectată funcția buzzer a ceasului. Generează un semnal acustic când timpul s-a scurs. Cuptorul nu se oprește la sfârșitul perioadei de timp. Această funcție poate fi utilizată și în timpul utilizării cuptorului.

⌂ și → **PROGRAMARE ÎNTÂRZIATĂ:** Se aprinde pentru a indica faptul că cuptorul este programat (timp de preparare, timp de oprire sau total).

- ⌂ **Timp de preparare:** Această funcție vă permite să programați timpul de preparare, după care cuptorul se va opri automat.
- **Timp de oprire a preparării:** Această funcție vă permite să programați timpul de oprire a preparării, după care cuptorul se va opri automat.
- ⌂ și → **Timp de preparare și Timp de oprire a preparării:** Această setare vă permite să programați timpul de preparare și timpul de oprire a preparării. Cuptorul pornește automat la momentul setat și funcționează pe perioada de preparare selectată (Timp de preparare). Apoi, se oprește automat, la momentul indicat (Timpul de oprire a preparării).

🔒 **BLOCARE CEAS/TEMPORIZATOR:** Indică faptul că tastele pentru ceas/cronometru sunt blocate, împiedicând modificările efectuate de copii mici.

Alte funcții

🔥 **ÎNCĂLZIRE:** Indică faptul că cuptorul transmite căldura la alimente.

💧 **HYDROCLEAN** Se aprinde atunci când funcția Teka Hydroclean® este în funcțiune.

🔲 **PIROLIZĂ Doar pentru modele cu piro-liză.** Se aprinde atunci când funcția Piro-liză este în funcțiune.

🔒 **ÎNCUIETOARE UȘĂ: Doar pentru mo-dele cu piro-liză.** Indică faptul că ușa este blocată, manual sau automat, în timp de funcția piro-liză este în funcțiune.



AVERTISMENT

Sensibilitatea tastelor tactile se adap-tează continuu la condițiile de mediu. Asigurați-vă că suprafața panoului de control frontal este curată și fără ob-stacole atunci când conectați cuptorul. Dacă ceasul nu răspunde corect când atin-geți tastele, deconectați cuptorul pentru câteva secunde și apoi conectați-l din nou. Astfel, senzorii se reglează automat, astfel încât aceștia să reacționeze încă o dată la comanda cu degetul.

SETAREA OREI

- Pentru a seta ora cuptorului, butoanele de pe regulatoarele funcțiilor și temperaturii trebuie răsucite în poziție ○.
- După conectarea cuptorului, pe ceas cli-pește ora 12:00.
- Apăsăți ⊖ sau ⊕, pentru a regla orele și apoi minutele. Două semnale sonore, unul după altul, confirmă ora selectată.
- Pentru a schimba ora, apăsați ⊖ sau ⊕ până când ora începe să clipească. Atin-

geți  și urmați instrucțiunile de la punctul anterior.



NOTĂ

Lumina ceasului are un mod de noapte, astfel încât lumina afișată să se diminueze între orele 00:00 și 6:00.



AVERTISMENT

În cazul unei pene de curent, setările ceasului electronic/cronometrului vor fi șterse. Dacă se întâmplă acest lucru, rotiți funcția și butoanele de temperatură în poziția .

Se va afișa ora 12:00, iar apoi veți putea seta ora așa cum este descris mai sus. Dacă ușa cuptorului a fost blocată înainte de întreruperea curentului, simbolul de blocare va lumina până când ușa este deblocată.

Aceasta poate dura câteva minute, în funcție de temperatura din interiorul cuptorului și, în acest timp, nu puteți să resetați ora.

După ce ușa a fost deblocată, veți putea seta ora așa cum este descris mai sus.

Utilizarea cuptorului

OPERAREA MANUALĂ

- După setarea ceasului, cuptorul este pregătit pentru utilizare. Selectați o funcție de preparare și temperatura.





INFORMAȚII

La modelele cu control electronic al temperaturii, atunci când butonul de selecție este răsucit, afișajul ceasului va indica temperatura.

După selectarea temperaturii, afișajul ceasului va reapărea automat.

Pentru a afișa temperatura în timpul procesului de preparare, răsuciți butonul de control al temperaturii pentru a schimba temperatura.

- Veți remarca faptul că simbolul  se aprinde în timpul preparării, pentru a indica faptul că este transmisă căldură la alimente. Acest simbol dispare atunci când a fost atinsă temperatura selectată.
- Setăți butoanele la , pentru a opri cuptorul.



INFORMAȚII

Când începeți să gătiți, cuptorul va afișa perioada de gătire.

FUNCȚIA DE TEMPORIZARE A CUPTORULUI

Programarea buzzerului

1. Apăsați \ominus sau \oplus până când simbolul Ⓢ clipește pe ecran și apăsați Ⓚ . Ora 00:00 este afișată pe ecran.
2. Selectați ora după care doriți ca alarma să sune, apăsând \ominus sau \oplus . Veți auzi două semnale sonore pentru a confirma faptul că timpul a fost setat și că ceasul va începe să contorizeze din momentul selectat. Simbolul Ⓢ luminează intermitent încet.
3. Odată ce timpul a expirat, un semnal acustic se va auzi timp de 90 de secunde, iar simbolul Ⓢ va lumina intermitent rapid.



NOTĂ

Cu ajutorul funcției Buzzer, cuptorul nu se va opri când timpul expiră.

4. Atingeți orice tastă pentru a opri alarma. Simbolul Ⓢ va dispărea apoi.

Dacă doriți să modificați ora pe sonerie, repetați pașii afișați. La introducerea controlului cronometrului, va apărea timpul rămas momentan, pe care îl veți putea ajusta.



NOTĂ

Cu ajutorul funcției Buzzer, timpul rămas va apărea permanent pe afișaj. Cu această funcție programată, nu este posibilă vizualizarea timpului sau a timpului total de preparare programat..

Programarea timpului de preparare

1. Apăsați \ominus sau \oplus până când simbolul \rightarrow clipește pe ecran și apăsați Ⓚ . Ora 00:00 este afișată pe ecran.
2. Selectați ora după care doriți ca alarma să sune, apăsând \ominus sau \oplus . Veți auzi două semnale sonore pentru a confirma faptul că timpul a fost setat și că ceasul va începe să contorizeze din momentul selectat. Simbolul \rightarrow luminează intermitent încet.
3. Selectați o funcție și o temperatură de pre-

parare, cu ajutorul comenzilor cuptorului.

4. După ce timpul de preparare a expirat, cuptorul se va opri, o alarmă se va auzi și simbolul \rightarrow va lumina intermitent rapid.
5. Apăsați orice tastă pentru a opri alarma și a opri simbolul \rightarrow . Cuptorul va porni din nou.
6. Setați butoanele în poziția \bullet , pentru a opri cuptorul.

Puteți schimba timpul de preparare rămas în orice moment, apăsând \ominus sau \oplus până când simbolul \rightarrow începe să lumineze intermitent rapid. Acum, apăsați Ⓚ , pentru a schimba timpul.



NOTĂ

Cu ajutorul funcției Timp de preparare, timpul rămas va fi afișat permanent pe ecran. Nu puteți vedea ora actuală pe afișaj, atunci când este setată această funcție.

Programarea Timpului de oprire a preparării

1. Apăsați \ominus sau \oplus până când simbolul \rightarrow clipește pe ecran și apăsați Ⓚ . Veți vedea timpul actual pe afișajul temporizatorului.
2. Selectați ora după care doriți ca alarma să sune, apăsând \ominus sau \oplus . Veți auzi două semnale sonore pentru a confirma faptul că timpul a fost setat și că ceasul va începe să contorizeze din momentul selectat. Simbolul \rightarrow luminează intermitent încet.
3. Selectați o funcție de preparare și temperatura.
4. După ce s-a încheiat ciclul, cuptorul se va opri singur, un buzzer va emite un sunet, iar simbolul \rightarrow va lumina intermitent rapid.
5. Apăsați orice tastă pentru a opri alarma și a opri simbolul \rightarrow . Cuptorul va porni din nou.
6. Setați butoanele în poziția \bullet , pentru a opri cuptorul.

Puteți schimba timpul de preparare rămas în orice moment, apăsând \ominus sau \oplus până când simbolul \rightarrow începe să lumineze intermitent rapid. Acum, apăsați Ⓚ , pentru a schimba timpul.

Programarea Timpului de preparare și a Timpului de oprire a preparării

1. Apăsăți \ominus sau \oplus până când simbolul $\text{I} \rightarrow$ clipește pe ecran și apăsați OK . Ora 00:00 este afișată pe ecran.
2. Selectați timpul de preparare, apăsând \ominus sau \oplus . Apoi, se vor auzi două semnale sonore, timpul rămas va apărea pe ecran, iar simbolul $\text{I} \rightarrow$ va lumina intermitent încet.
3. Apăsăți \ominus sau \oplus până când simbolul \rightarrow clipește pe ecran și apăsați OK . Veți vedea timpul de încheiere așteptat pe afișajul temperaturatorului.
4. Selectați timpul de oprire a preparării, apăsând \ominus sau \oplus . Apoi, se va auzi un semnal sonor dublu, iar timpul actual va fi afișat pe ecran.
5. Selectați o funcție de preparare și temperatura. Cuptorul va rămâne deconectat, cu simbolurile $\text{I} \rightarrow$ și \rightarrow aprinse. Acum, cupto-

rul este programat.

6. Atunci când este timpul să înceapă prepararea, cuptorul va porni și va funcționa pe durata programată pentru preparare.
7. În timpul preparării, timpul de preparare rămas este afișat, iar simbolul $\text{I} \rightarrow$ luminează intermitent încet.
8. Atunci când timpul de preparare programat se încheie, cuptorul se va opri, un buzzer va emite un sunet, iar simbolul $\text{I} \rightarrow$ va lumina intermitent rapid.
9. Apăsăți orice tastă pentru a opri alarma și a stinge simbolul $\text{I} \rightarrow$. Cuptorul va porni din nou.
10. Setati butoanele la O , pentru a opri cuptorul.

Puteți schimba timpul de preparare rămas în orice moment, apăsând \ominus sau \oplus până când simbolul $\text{I} \rightarrow$ începe să lumineze intermitent rapid. Acum, apăsați OK , pentru a schimba timpul.

Prepararea cu MAESTRO PIZZA

Pentru a utiliza cuptorul dumneavoastră MAESTRO PIZZA, preîncălziți, mai întâi, cuptorul pentru condițiile ideale de preparare (340°C). Pentru aceasta:

1. Amplasați grătarul cuptorului pe șinele telescopice montate în interiorul cuptorului.
2. Apoi, puneți piatra pentru copt pizza pe grătarul cuptorului.
3. Îndepărtați tava emailată furnizată împreună cu cuptorul și închideți ușa.



AVERTISMENT

Nu uitați că este foarte important să vă asigurați, în timpul preîncălzirii, că piatra pentru copt pizza a fost amplasată în interiorul cuptorului. Aceasta, pentru a garanta că piatra pentru copt pizza atinge temperatura corectă și sunt obținute rezultatele de preparare optime.

4. Răsuciți butonul de control al preparării la

MAESTRO PIZZA 

5. Valoarea 340° este afișată pe ecranul ceasului.



6. Atunci când senzorul OK de pe sticla panoului de comandă frontal este apăsat, un buzzer confirmă faptul că funcționează, iar cuptorul pornește preîncălzirea până când ajunge la temperatura de lucru optimă.
7. Preîncălzirea durează 35 de minute. Timpul rămas pentru operația de preîncălzire este afișat pe ceas.

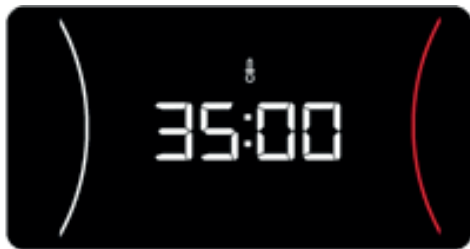

⚠️ AVERTISMENT

Nu uitați că aveți 90 de minute pentru a coace pizza. După această perioadă, cuptorul se va opri, din motive de siguranță, și va fi afișat mesajul „STOP”.

Mesajul STOP de pe afișajul ceasului va dispărea numai după ce cuptorul s-a răcit.

⚠️ AVERTISMENT

Nu uitați că aveți nevoie de 35 de minute pentru a preîncălzi cuptorul înainte de a începe să preparați pizza.

8. La sfârșitul celor 35 de minute, cuptorul emite un semnal sonor și 340° luminează intermitent pe ecranul ceasului.
9. Atingeți senzorul OK pentru a opri buzzerul.
10. Deschideți ușa și introduceți pizza în cuptor, cu ajutorul lopeții pentru pizza.
11. După închiderea ușii, timpul de preparare al cuptorului este afișat pe afișajul ceasului.
12. Lăsați pizza să se coacă pe durata necesară (vezi tabelul cu timpii de preparare pentru fiecare tip de pizza).

⚠️ AVERTISMENT

Nu deschideți ușa, dacă nu este nevoie, în timpul coacerii pizzei, pentru a preveni pierderile.

Dacă ușa este deschisă și închisă, timpul de preparare afișat pe afișajul ceasului revine la 00:00.

13. După ce ați terminat de copt pizza, răsușiți butonul la 0, pentru a opri cuptorul.



⚠️ ATENȚIE

Procesul de preparare este foarte rapid atunci când folosiți funcția MAESTRO PIZZA. De aceea se recomandă să supravegheați mereu procesul și timpul de preparare pentru a garanta rezultate optime. Dacă nu supravegheați cuptorul, pizza dumneavoastră se poate usca sau arde.

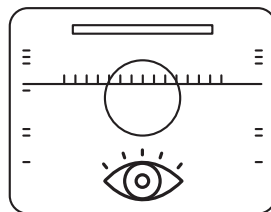

CUM SE UTILIZEAZĂ PIATRA PENTRU COPT PIZZA

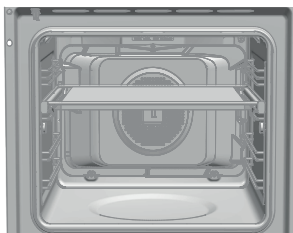

Pentru rezultate optime, atunci când preparați cu ajutorul pietrei pentru copt pizza livrată împreună cu cuptorul, piatra trebuie, mai întâi, preîncălzită cu cuptorul gol. Aceasta va garanta că este atinsă temperatura perfectă pentru a vă prepara pizza.



Puneți piatra pentru copt pizza pe grătarul sus-ținut de șinele telescopice livrate împreună cu cuptorul. Aceasta vă va ajuta să introduceți și să scoateți piatra.

PREPARAREA PIZZEI CONGELATE

Acest tip de pizza necesită condiții diferite de preparare. Procedați după cum urmează:

1. Nu utilizați piatra pentru copt pizza.
2. Răsuciți butonul de control al preparării la .
3. Răsuciți butonul de control al temperaturii până când ceasul afișează 200°C sau temperatura recomandată de furnizorul pizzei.
4. Preîncălziți cuptorul până când este atinsă temperatura necesară. Atunci când temperatura este atinsă, simbolul termostatului  se stinge.

5. Puneți pizza pe grătarul cuptorului.
6. Preparați pizza timp de 10-12 minute (sau durata recomandată de furnizorul pizzei).

LUMINA DIN CUPTORUL DUMNEAVOASTRĂ MAESTRO PIZZA

Luminile din interiorul cuptorului sunt oprite, în mod normal, în timpul procesului de preparare, indiferent de funcția selectată.

Dacă trebuie să aprindeți lumina din interior în timpul preparării:

1. Atingeți senzorul OK  de pe panoul de comandă frontal și lumina din interior se va aprinde.
2. Dacă senzorul OK este atins din nou, lumina din interior se stinge.
3. După 30 de secunde, lumina se stinge din nou, automat.
4. Atunci când ușa cuptorului este deschisă, lumina din interior se aprinde.









INFORMAȚII



În timpul funcției de preîncălzire MAESTRO PIZZA, lampa rămâne oprită, iar senzorul OK este dezactivat.

TABEL PENTRU PREPARARE PIZZA - TIPURI DE PIZZA

Puteți prepara următoarele tipuri de pizza cu cuptorul MAESTRO PIZZA, cu ajutorul acestui tabel de preparare:

TIP DE PIZZA	Regulator al funcției	Regulator de temperatură	Timp aproximativ de preparare	Piatră pentru copt pizza	Timp de preîncălzire a cuptorului
Aluat proaspăt de casă	340°C MAESTRO PIZZA 	-----	3-4 min.	DA	35 min.
Aluat proaspăt gata preparat	340°C MAESTRO PIZZA 	-----	3-4 min.	DA	35 min.
Blat subțire rulat	340°C MAESTRO PIZZA 	-----	3-4 min.	DA	35 min.
Aluat subțire rulat	340°C MAESTRO PIZZA 	-----	3-4 min.	DA	35 min.
Pizza semipreparată proaspătă		220°C	8 min.	NU	15 min.
Pizze congelate		210°C	10 min.	NU	15 min.

Pe scurt, pentru rezultate optime:

1. Pizza din aluat proaspăt și blat subțire rulat, cu funcția MAESTRO PIZZA 
2. Pizza congelată și semipreparată, cu ajutorul funcției 

AVERTISMENT

Pentru rezultate optime la prepararea pizzei cu aluat proaspăt, întindeți aluatul cât mai mult posibil. Dacă aluatul nu este întins corect, rezultatele nu vor fi uniforme.

AVERTISMENT

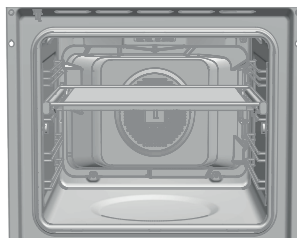

Atunci când preparați pizza cu aluat proaspăt, folosiți piatra pentru copt pizza la înălțimea indicată în figură.



Funcții de securitate

BLOCAREA PENTRU SIGURANȚA COPIILOR

Această funcție poate fi selectată în orice moment în timpul utilizării cuptorului.

Pentru a activa funcția, apăsați și țineți apăsat  până când auziți un semnal sonor, iar simbolul  este afișat pe ecran. Ceasul/temporizatorul este blocat.

Dacă cuptorul este oprit și activați funcția de siguranță pentru copii, cuptorul nu va funcționa nici dacă este selectată o funcție de preparare. Dacă această funcție este activată în timpul gătitului, aceasta va bloca setările ceasului electronic/cronometrului.

Pentru a activa funcția, apăsați și țineți apăsat  până când auziți un semnal sonor.

BLOCAREA MANUALĂ A UȘII

Disponibilă numai la modelele cu piroliză.

Această funcție permite blocarea ușii cuptorului.



IMPORTANT

Această funcție poate fi selectată atunci când regulatorul cuptorului este în poziție de repaus . După ce ușa este blocată, puteți porni prepararea în mod normal.

Pentru a activa/dezactiva dispozitivul de blocare a ușii, procedați după cum urmează:

1. Apăsați  sau  până când simbolul  luminează intermitent pe ecran. Statutul ac-

tual al dispozitivului de blocare a ușii este afișat. „Pornit”, dacă dispozitivul de blocare este activ și „Oprit”, dacă este dezactivat.

2. Apăsați . Se va auzi un semnal sonor, iar dispozitivul de blocare va începe să se închidă, dacă era „Oprit” și să se deschidă, dacă era „Pornit”.



AVERTISMENT

Înainte de a porni dispozitivul de blocare, verificați ca ușa cuptorului să fie închisă corect. Dacă ușa nu este închisă corect, nu se va bloca și se va auzi o alarmă. În acest caz, opriți alarma apăsând pe orice tastă de pe ceas, închideți ușa corect și activați dispozitivul de blocare, din nou, urmând instrucțiunile de mai sus.

3. Odată ce ați blocat/deblocat ușa complet, noul statut al ușii este afișat pe ecran. Dacă dispozitivul de blocare este pornit, simbolul  rămâne aprins pe ecran.



IMPORTANT

Pentru a debloca ușa în timp ce preparați, răsuciți regulatorul în poziția  și deblocați ușa urmând instrucțiunile de mai sus. Atunci când ușa este deblocată, răsuciți regulatorul în poziția anterioară, pentru a continua prepararea.

Funcția Teka Hydroclean®

Această funcție este utilizată pentru a curăța grăsimea și murdăria de pe pereții cuptorului. Pentru a facilita curățarea cuptorului, nu lăsați să se acumuleze murdărie. Curățați cuptorul în mod regulat.

PROGRAMAREA FUNCȚIEI TEKA HYDRO-CLEAN®



AVERTISMENT

Nu turnați apă în interiorul cuptorului fierbinte. Aceasta poate deteriora smalțul de pe cuptor.

Rulați ciclul de curățare numai după răcirea cuptorului. Dacă cuptorul este prea fierbinte, se pot deteriora și aparatul și smalțul.

Scoateți mai întâi tăvile și toate accesoriile din interiorul cuptorului, inclusiv suporturile pentru tăvi și brațele telescopice. Urmați instrucțiunile din Manualul de instalare și întreținere livrat o dată cu produsul.

1. Atunci când cuptorul este rece, ștergeți baza acestuia cu o cârpă.

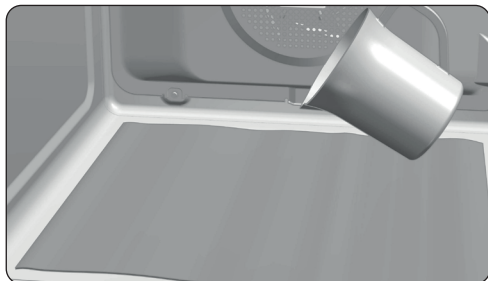



2. Turnați ușor 200 ml de apă în interiorul camerei cuptorului.



INFORMAȚII

Pentru rezultate optime, adăugați o linguriță de detergent de vase neutru lichid în camera de apă înainte de a o turna pe lavetă.

3. Răsuciți regulatorul la .
4. Se aude un semnal sonor care va confirma că funcția Teka Hydroclean® a pornit, simbolul  luminează intermitent încet, iar timpul rămas până la sfârșitul ciclului este afișat pe ecran.



IMPORTANT



Durata acestei funcții nu poate fi modificată. Pentru a opri ciclul mai devreme, răsuciți regulatorul la .

5. La sfârșitul ciclului, cuptorul se oprește, se aude un semnal sonor și simbolul  luminează intermitent rapid.



IMPORTANT

Nu deschideți ușa cuptorului înainte de finalizarea funcției Hydroclean®. Faza de răcire este esențială pentru operarea corectă a funcției.

6. Atingeți orice tastă pentru a opri semnalul sonor și a stinge simbolul .
7. Răsuciți regulatorul în poziția .
8. Cuptorul este gata pentru a îndepărta orice urmă de murdărie și apă cu cârpa. Funcția Hydroclean® rulează la temperatură scăzută. Însă timpii de răcire pot varia în funcție de temperatura ambientală.



AVERTISMENT

Înainte de a atinge suprafața interioară a cuptorului, asigurați-vă că acesta s-a răcit.

Dacă după rularea funcției Hydroclean® este necesară o curățare mai serioasă, folosiți detergenți neutri și lavete neabrazive.

Funcția de autocurățare pirolitică.



AVERTISMENT

Înainte de a rula ciclul de curățare pirolitică, citiți instrucțiunile de siguranță furnizate la începutul instalării și Manualul de întreținere cu atenție.

Această funcție vă permite să rulați un ciclul de curățare pirolitică în timpul căruia, datorită temperaturilor înalte la care se ajunge în interiorul cuptorului, grăsimea acumulată este carbonizată.

În general, un ciclu de piroliză trebuie rulat la fiecare 4-5 cicluri de preparare, cu ajutorul celui mai adecvat program potrivit cu cantitatea de murdărie din cuptor. Cu cât murdăria este mai mare, cu atât mai lung programul.

În timpul ciclului de piroliză, lumina din interiorul cuptorului rămâne stinsă.

PROGRAMAREA FUNCȚIEI DE PIROLIZĂ



IMPORTANT

Înainte de a începe funcția de piroliză, este important să îndepărtați toate accesoriile și vasele din cuptor, inclusiv suportul pentru tăvi și/sau alte dispozitive telescopice. Urmați instrucțiunile din Manualul de instalare și întreținere livrat o dată cu produsul.





AVERTISMENT

Îndepărtați resturile scurse sau murdăria excesivă din interiorul cuptorului, întrucât pot lua foc în timpul pirolizei, cu riscurile de rigoare.





AVERTISMENT

Înainte de a porni piroliza, verificați ca ușa cuptorului să fie închisă corect.

1. Răsuciți regulatorul pentru preparare la .
2. După câteva secunde, simbolul  se aprinde pe afișajul ceasului și puteți citi in-

dicția P2 (program de piroliză 2).

3. Acum, puteți comuta programul de piroliză la P1, P2, P3, cu ajutorul tastelor  sau .

P1: Piroliză ușoară. O oră:

P2: Piroliză normală. O oră și jumătate.

P3: Piroliză intensă. Două ore.

4. După ce ați selectat programul necesar, apăsați . Imediat după aceea, este activată blocarea automată a ușii.



AVERTISMENT

Dacă ușa nu este închisă corect, nu se va bloca, se va auzi o alarmă, iar piroliza nu va începe.

Dacă se întâmplă acest lucru, opriți alarma apăsând orice tastă de pe ceas, închideți ușa corect, răsuciți regulatorul la  și selectați din nou programul de piroliză, urmând instrucțiunile de mai sus.

5. Atunci când ușa este blocată, simbolul  se aprinde pe afișajul ceasului, iar timpul rămas până la sfârșitul funcției de piroliză este afișat.





IMPORTANT

În acest moment, cuptorul este programat și rulează ciclul de curățare pirolitică. Atunci când acest ciclu rulează, nu este posibil să selectați vreuna din funcțiile ceasului cuptorului, cu excepția funcției de siguranță a copiilor.

Nu încercați să deschideți ușa cuptorului întrucât acest lucru poate întrerupe procesul de curățare.

6. După ce curățarea prin piroliză se încheie, se aude un semnal sonor, simbolul  luminează intermitent și pe ceas este afișat 0:00.
7. Apăsați orice tastă de pe ceas pentru a opri semnalul sonor.

8. Răsuciți regulatorul în poziția  .
9. Procesul de încălzire a cuptorului s-a încheiat. Totuși, cuptorul este prea fierbinte și nu poate fi utilizat.

Funcția de răcire va continua, iar simbolul  rămâne aprins, până când cuptorul s-a răcit.



IMPORTANT

Din cauza temperaturii ridicate din interiorul cuptorului, timpii de răcire pot varia în funcție de temperatura ambientală.

10. După ce cuptorul s-a răcit, simbolul  se stinge.
11. Deschideți ușa cuptorului și ștergeți interiorul cu o cârpă, îndepărtând cenușa produsă în timpul ciclului de curățare. Folosiți un burete nemetalic pentru a curăța piesele din interiorul cuptorului care nu sunt ușor accesibile.
12. Atunci când interiorul cuptorului este curat, nu uitați să puneți la loc suporturile și accesorii.
13. Cuptorul este pregătit pentru a începe prepararea, din nou.



IMPORTANT

Dacă întâmpinați vreo problemă la programarea și utilizarea acestei funcții, consultați Ghidul de instalare și întreținere inclus în livrarea cuptorului.

ANULAREA FUNCȚIEI DE PIROLIZĂ

Funcția de piroliză este automată și, prin urmare, poate fi activată numai folosind funcția de programare a ceasului. Pentru a anula un ciclu de piroliză în desfășurare, este necesar să anulați programarea cuptorului, după cum urmează:

1. Setați regulatorul în poziția  .

Pe ceas se afișează următoarele:

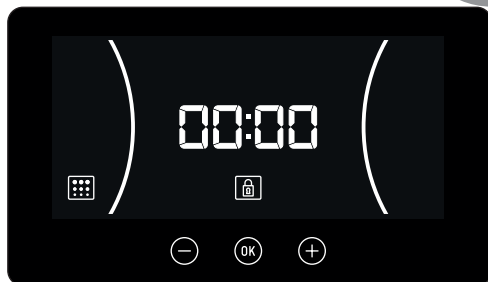

2. În funcție de temperatura din cuptor, există două situații posibile:
 - a) Temperatură periculoasă în interior: În acest caz, ușa rămâne blocată până când temperatura ajunge la o valoare sigură.
 - b) Temperatură sigură în interior: Dacă temperatura din interior este sigură, ușa se va debloca imediat.
3. După ce ușa s-a deblocat și poate fi deschisă, timpul este din nou afișat pe ceas.

Sugestii pentru curățarea pietrei pentru copt pizza.

Pentru a curăța piatra pentru copt pizza, ștergeți cu o cârpă umedă sau un burete și nu folosiți săpun sau detergent.



PERICOL

Nu udați niciodată piatra pentru copt pizza sub robinet, cu apă, deoarece, în cazul acesta, va absorbi prea multă apă și este posibil ca piatra să se spargă, atunci când este încălzită în interiorul cuptorului.



AVERTISMENT

Nu uitați să uscați piatra întotdeauna, înainte de a o pune în cuptor.

Dacă piatra are urme de alimente solide prinse de ea, folosiți o spatulă din plastic pentru a le îndepărta.



PERICOL

Nu folosiți niciodată spatule metalice sau cuțite ascuțite, întrucât pot deteriora suprafața pietrei sau sparge piatra.

Nu uitați că, după ce piatra pentru copt pizza a fost utilizată, nu va mai arăta ca înainte de prima utilizare.

Curățarea pietrei pentru copt pizza vă va oferi următoarele beneficii:

1. Previne apariția cenușii și a resturilor carbonizate pe alimente.
2. Prelungește durata de funcționare a pietrei pentru copt pizza.
3. Ajutor pentru obținerea unor rezultate mai bune la preparare.

IMPORTANT

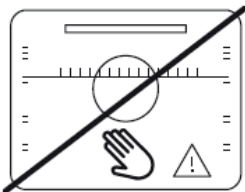

NU ATINGEȚI INTERIORUL CUPTORULUI FĂRĂ PROTECȚIE, ATUNCI CÂND ESTE FIERBINTE.

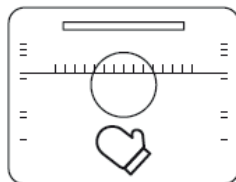

FOLOȘIȚI MIJLOACE DE PROTECȚIE ATUNCI CÂND SCOATEȚI TĂVILE ȘI GRILLURILE.

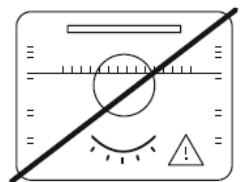

NU LĂSAȚI CUPTORUL NESUPRĂVEGHEAT, ÎN TIMP CE SE PREPARĂ CEVA ÎNĂUNTRU.

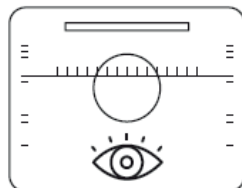

SUPRĂVEGHEAȚI CUPTORUL ÎN TIMPUL PREPARĂRII.

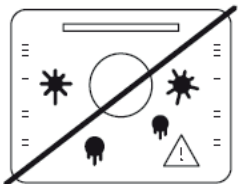

NU LĂSAȚI SĂ SE ACUMULEZE MURDĂRIE.

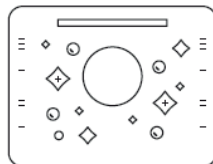

PĂSTRAȚI CURĂȚENIA CUPTORULUI.

Опис духової шафи

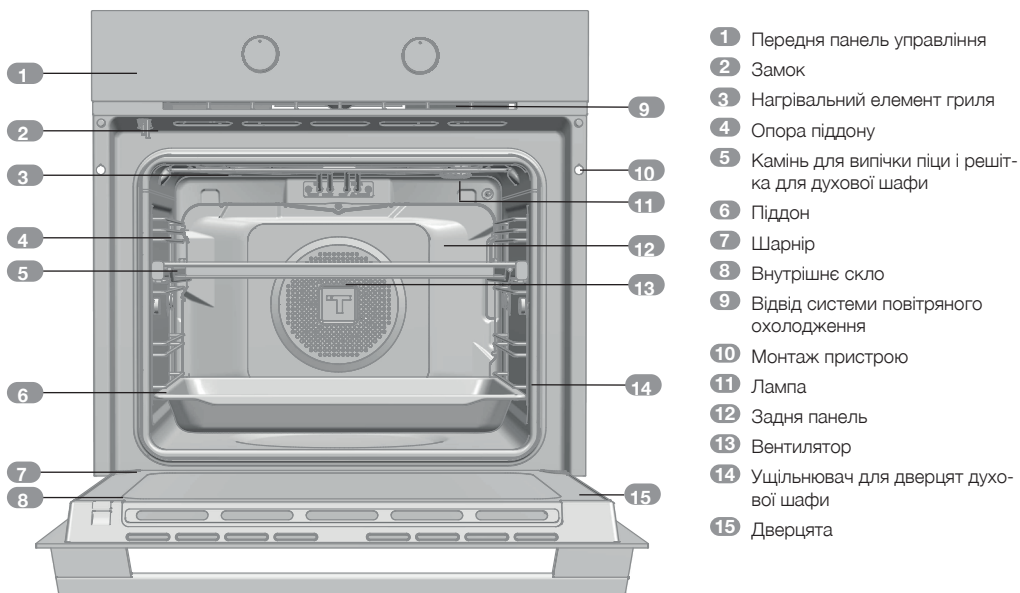

Передня панель управління

Моделі HLB P

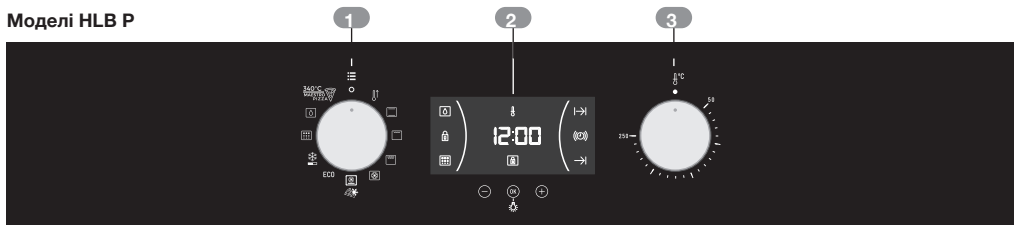

Символи на регуляторі управління функціями



Моделі HLB 8510 P



Функції духової шафи



ІНФОРМАЦІЯ

Для опису способу використання кожної з функцій див. посібник для приготування їжі, який входить у комплект поставки духової шафи.

	ВИМКНЕННЯ ДУХОВОЇ ШАФИ		НИЖНІЙ ЕЛЕМЕНТ + ТУРБО
	ШВИДКИЙ ПОПЕРЕДНІЙ НАГРІВ	ECO	ЕКО
	СТАНДАРТНИЙ: ВЕРХНЄ І НИЖНЄ НАГРІВАННЯ		РОЗМОРОЖУВАННЯ
	ГРИЛЬ		ПІРОЛІЗ
	МАКСІ ГРИЛЬ		ГІДРООЧИЩЕННЯ:
	ТУРБО		MAESTRO PIZZA

Представляємо духову шафу MAESTRO PIZZA

Ваша нова духовна шафа MAESTRO PIZZA зробить революцію у приготуванні домашньої піци завдяки ексклюзивному спеціальному процесу нагріву при високій температурі. Спеціальна функція нагріву у поєднанні з каменем для випічки піци, що також поставляється в комплекті, дозволить вам приготувати смачну піцу всього за кілька хвилин, використовуючи свіже домашнє тісто, так само, як і в кращих піцеріях.

Духова шафа електрична і працює при дуже високих температурах (340°C). Спеціальна конструкція корпусу і посилена ізоляція запобігають передачі інтенсивного тепла зсередини духової шафи назовні, що дозволяє готувати вдома у повній безпеці і комфорті.

Крім приготування піци з чудового свіжого тіста, у духовій шафі MAESTRO PIZZA можна готувати всілякі традиційні піци, у тому числі:

піци з напівготового та готового тіста, заморожені піци тощо.

MAESTRO PIZZA — це сучасна багатофункціональна духовна шафа, в якій також можна готувати традиційні страви, як у звичайній печі.

Нарешті, очищення стає швидким, простим та легким завданням, що не потребує застосування хімічних засобів чи додаткових зусиль. Оберіть відповідний цикл піролізного очищення зважаючи на ступінь забруднення духової шафи. Після завершення циклу просто протріть поверхні вологою тканиною, щоб видалити залишки золи (див. функцію очищення).

Опис електронного годинника/таймеру



1 ЗНАЧКИ

⊖, ОК та ⊕: Забезпечує програмування функцій електронного годинника/таймеру.

2 СИМВОЛИ

Функції годинника

⊖ **ЗВУКОВИЙ СИГНАЛ:** Загоряється при виборі функції звукового сигналу годинника. Генерує акустичний сигнал, коли час закінчився. Духова шафа не вимикається у кінці заданого таймером часу. Ця функція також може бути використана під час роботи духової шафи.

⊖|⊖ і ⊖|⊖ **ПРОГРАМУВАННЯ:** Загоряється індикатор, який вказує на те, що духовая шафа запрограмована (час приготування, час зупинки або загальна тривалість).

• ⊖|⊖ **Час приготування їжі:** Ця функція дозволяє запрограмувати час приготування їжі, після закінчення якого духовая шафа автоматично вимкнеться.

• ⊖|⊖ **Час зупинки приготування їжі:** Ця функція дозволяє запрограмувати час зупинки приготування їжі, після закінчення якого духовая шафа автоматично вимкнеться.

• ⊖|⊖ і ⊖|⊖ **Час приготування їжі і час зупинки приготування їжі:** Це налаштування дозволяє програмувати час приготування їжі і час зупинки приготування їжі. Духова шафа вмикається автоматично у встановлений час і працює протягом об-

раного часу приготування їжі (Час приготування їжі). Потім вона автоматично вимикається в зазначений час (Час зупинки приготування їжі).

🔒 **БЛОКУВАННЯ ГОДИННИКА/ТАЙМЕ-РУ:** Вказує на те, що сенсорні кнопки годинника/таймеру заблоковані, що запобігає внесенню змін маленькими дітьми.

Інші функції

🔥 **НАГРІВАННЯ:** Вказує на те, що духовая шафа передає тепло на продукти.

⊖ **ГІДРООЧИЩЕННЯ:** Загоряється під час роботи функції TeKa Hydroclean®.

⊖ **ПІРОЛІЗ:** Лише для моделей з функцією піролізу. Загоряється під час роботи функції піролізу.

🔒 **БЛОКУВАННЯ ДВЕРЦЯТ:** Лише для моделей з функцією піролізу. Вказує, що дверцята зачинені вручну або автоматично під час виконання функції піролізу.

⚠️ УВАГА!

Чутливість сенсорних кнопок постійно адаптується до умов навколишнього середовища. Перед підключенням до мережі переконайтеся, що поверхня передньої панелі управління чиста і перед нею немає ніяких перешкод. Якщо годинник не спрацьовує належним чином при дотикі до кнопок, від'єднайте духову шафу на кілька секунд від мережі, а потім знову підключіть її. Таким чином, датчики автоматично знову налаштовуються на сенсорне керування.

НАЛАШТУВАННЯ ЧАСУ

- Для налаштування часу роботи духової шафи необхідно повернути регулятори управління функціями і температурою в положення ○.
- При підключенні духової шафи на годиннику блимає час «12.00».

- Натисніть \ominus чи \oplus для налаштування годин, а потім хвилин. Два послідовних звукових сигнали підтверджують обраний час.
- Щоб змінити час, натисніть \ominus або \oplus , поки час не почне блимати. Натисніть OK і дотримуйтесь інструкцій у попередньому пункті.



ПРИМІТКА

Підсвічування годинника має нічний режим, тому підсвічування дисплея буде темніти між 00:00 і 06:00 годинами.



УВАГА!

У разі вимкнення електроживлення всі налаштування електронного годинника/таймеру будуть скинуті. Якщо це станеться, поверніть регулятори управління функціями і температурою в положення \circ .

З'явиться час «12:00», після чого ви зможете встановити час, згідно з описом, наведеним вище. Якщо дверцята духової шафи були замкнені до відключення електроживлення, то символ блокування буде горіти до тих пір, поки дверцята не буде розблоковано.

Це може зайняти кілька хвилин, в залежності від температури всередині духової шафи; протягом цього часу ви не зможете переналаштувати час. Після того, як дверцята будуть розблоковані, ви зможете встановити час, згідно з описом, наведеним вище.

Використання вашої духової шафи

РЕЖИМ РУЧНОГО УПРАВЛІННЯ

- Після налаштування годинника, духовна шафа готова до роботи. Оберіть функцію приготування та температуру.



ІНФОРМАЦІЯ

У моделях з електронним регулюванням температури при повороті селекторного перемикача на дисплеї годинника буде відображатися температура.

Після вибору температури, автоматично знову з'явиться дисплей годинника.

Для відображення температури під час приготування їжі поверніть регулятор температури, щоб змінити її.

- Ви помітите, що під час приготування їжі загоряється символ fl , який вказує на те, що на їжу передається теплове випромінювання. Цей символ зникає при досягненні обраної температури.
- Встановіть регулятори на \circ , щоб вимкнути духову шафу.



ІНФОРМАЦІЯ

Коли ви почнете готувати, ваша духовна шафа покаже загальний час приготування.

ФУНКЦІЯ ТАЙМЕРУ ДУХОВОЇ ШАФИ

Програмування звукового сигналу

1. Натисніть \ominus або \oplus , поки на екрані не почне блимати символ Ⓢ , і натисніть Ⓚ . На екрані відобразиться час «00:00».
2. Натисканням кнопки \ominus або \oplus оберіть час, по закінченні якого повинен пролунати звуковий сигнал. Ви почуєте 2 звукових сигнали, що підтверджують установку часу, а потім почнеться відлік обраного часу. Символ Ⓢ повільно блимає.
3. Після закінчення часу протягом 90 секунд буде звучати звуковий сигнал і швидко блимати символ Ⓢ .



ПРИМІТКА

За допомогою функції звукового сигналу, духовна шафа не вимкнеться після закінчення часу.

4. Натисніть будь-яку кнопку, щоб зупинити звуковий сигнал. Символ Ⓢ потім зникне. Якщо ви хочете змінити час спрацьовування звукового сигналу, повторіть вказані дії. Після входу в управління таймером, з'явиться час, що залишився на даний момент, який ви зможете налаштувати.



ПРИМІТКА

При використанні функції подавання звукового сигналу на дисплеї буде постійно відображатися залишок часу. Також при використанні цієї запрограмованої функції неможливо переглянути час або загальний запрограмований час приготування.

Програмування часу приготування їжі

1. Натисніть \ominus або \oplus , поки на екрані не почне блимати символ $\rightarrow|$, і натисніть Ⓚ . На екрані відобразиться час «00:00».
2. Натисканням кнопки \ominus або \oplus оберіть час, по закінченні якого повинен пролунати звуковий сигнал. Ви почуєте 2 звукових сигнали, що підтверджують установку часу, а потім почнеться відлік обраного

часу. Символ $\rightarrow|$ повільно блимає.

3. Оберіть функцію і температуру приготування за допомогою команд духової шафи.
4. Як тільки час приготування закінчиться, духовна шафа вимкнеться, пролунає звуковий сигнал, і почне швидко блимати символ $\rightarrow|$.
5. Натисніть будь-яку кнопку, щоб зупинити звуковий сигнал і вимкнути символ $\rightarrow|$. Духовна шафа знову включиться.
6. Встановіть регулятори у позицію ○ , щоб вимкнути духову шафу.

Час приготування, який залишився, можна у будь-який час змінити, натиснувши кнопку \ominus або \oplus до тих пір, поки символ $\rightarrow|$ не почне швидко блимати. Тепер натисніть Ⓚ , щоб змінити час.



ПРИМІТКА

При використанні функції «Час приготування їжі», час, який залишився, буде постійно відображатися на екрані. Ви не зможете побачити поточний час на дисплеї, коли встановлена ця функція.

Програмування «Часу зупинки приготування їжі»

1. Натисніть \ominus або \oplus , поки на екрані не почне блимати символ $\rightarrow|$, і натисніть Ⓚ . Ви побачите поточний час на дисплеї таймеру.
2. Натисканням кнопки \ominus або \oplus оберіть час, по закінченні якого повинен пролунати звуковий сигнал. Ви почуєте 2 звукових сигнали, що підтверджують установку часу, а потім почнеться відлік обраного часу. Символ $\rightarrow|$ повільно блимає.
3. Оберіть функцію приготування та температуру.
4. Після закінчення циклу духовна шафа вимкнеться, пролунає звуковий сигнал, і швидко заблимає символ $\rightarrow|$.
5. Натисніть будь-яку кнопку, щоб зупинити звуковий сигнал і вимкнути символ $\rightarrow|$.

Духова шафа знову включиться.

6. Встановіть регулятори у позицію **0**, щоб вимкнути духову шафу.

Час приготування, який залишився, можна у будь-який час змінити, натиснувши кнопку **⊖** або **⊕** до тих пір, поки символ **→|** не почне швидко блимати. Тепер натисніть **OK**, щоб змінити час.

Час приготування їжі і час зупинки приготування їжі

1. Натисніть **⊖** або **⊕**, поки на екрані не почне блимати символ **|→|**, і натисніть **OK**. На екрані відобразиться час «00:00».
2. Оберіть час приготування, натиснувши **⊖** або **⊕**. Потім пролунають два звукові сигнали, час, який залишився, відобразиться на дисплеї, а символ **|→|** повільно заблимає.
3. Натисніть **⊖** або **⊕**, поки на екрані не почне блимати символ **→|**, і натисніть **OK**. На дисплеї таймеру ви побачите передбачуваний час завершення.
4. Виберіть час приготування, натиснувши **⊖** або **⊕**. Далі пролунає подвійний звуковий сигнал, а на екрані відобразиться поточний час.

5. Оберіть функцію приготування та температуру. Духова шафа буде залишатися вимкненою, при цьому будуть світитися символи **|→|** і **→|**. Тепер духову шафу запрограмовано.

6. Коли настане час готування, духову шафу ввімкнеться і буде працювати протягом запрограмованого часу приготування.

7. Під час приготування відображається час приготування, а символ **|→|** повільно блимає.

8. Після закінчення встановленого часу приготування, духову шафу вимкнеться, пролунає звуковий сигнал, і швидко заблимає символ **|→|**.

9. Натисніть будь-яку кнопку, щоб зупинити звуковий сигнал і вимкнути символ **|→|**. Духова шафа знову включиться.

10. Встановіть регулятори на **0**, щоб вимкнути духову шафу.

Час приготування, який залишився, можна у будь-який час змінити, натиснувши кнопку **⊖** або **⊕** до тих пір, поки символ **|→|** не почне швидко блимати. Тепер натисніть **OK**, щоб змінити час.

Готуємо з MAESTRO PIZZA

Щоб використовувати духову шафу MAESTRO PIZZA, спочатку розігрійте її до ідеальних умов приготування їжі (340°C). Для цього:

1. Встановіть решітку на телескопічні напрямні, встановлені всередині духової шафи.
2. Потім розмістіть камінь для випічки піци на решітці духової шафи.
3. Вийміть емальований піддон, що поставляється разом з духовою шафою, і закрийте дверцята.



УВАГА!

Пам'ятайте, що під час попереднього підігріву дуже важливо, щоб камінь для випічки піци був поміщений всередину духової шафи. Це необхідно для того, щоб гарантувати, що камінь для випічки піци стане потрібної температури і буде досягнутий оптимальний результат приготування.

4. Поверніть регулятор приготування їжі в позицію MAESTRO PIZZA. 
5. На екрані годинника відобразиться значення 340°.



6. При натисканні на датчик «ОК» на склі передньої панелі управління пролунає звуковий сигнал, який підтвердить роботу, і духова шафа почне попередній підігрів до досягнення оптимальної робочої температури.
7. Попередній підігрів триває 35 хвилин. На годиннику буде відображатися час, який залишився до завершення операції попереднього підігріву.



УВАГА!

Пам'ятайте, що вам потрібно 35 хвилин для попереднього підігріву духової шафи перед тим, як почати готувати піцу.

8. Після закінчення 35-хвилинного періоду духова шафа видасть звуковий сигнал, а на дисплеї годинника заблумає 340°.
9. Щоб вимкнути звуковий сигнал, натисніть на датчик «ОК».
10. Відкрийте дверцята і вставте піцу у духову шафу за допомогою лопатки для піци.
11. При закритті дверцят на дисплеї годинника відобразиться час приготування їжі.
12. Залиште піцу для приготування на необхід-

ний час (див. таблицю з часом приготування для кожного типу піци).

УВАГА!

Не відкривайте дверцята без необхідності під час приготування піци, щоб запобігти втраті тепла.

Якщо відкрити і закрити дверцята, час приготування, який відображається на дисплеї годинника, повернеться до «00:00».

13. Коли ви закінчите готувати піцу, поверніть регулятор в положення «0», щоб вимкнути духову шафу.

УВАГА!

Пам'ятайте, що у вас є 90 хвилин, щоб приготувати піцу. Після закінчення цього періоду, духова шафа вимкнеться з міркувань безпеки, і на дисплеї з'явиться повідомлення «STOP».

Повідомлення «STOP» на дисплеї годинника зникне тільки після охолодження духової шафи.



ОБЕРЕЖНО

При використанні функції MAESTRO PIZZA процес приготування відбувається дуже швидко. Тому рекомендується залишатися біля духової шафи та спостерігати за процесом та часом приготування, щоб досягти найкращих результатів. Якщо ви не будете стежити за роботою духової шафи, ваша піца може пересушитися або згоріти.

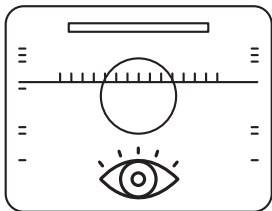

ЯК КОРИСТУВАТИСЯ КАМЕНЕМ ДЛЯ ВИПІЧКИ ПІЦЦІ

Для досягнення найкращих результатів при приготуванні піци за допомогою каменю для випічки піци, який поставляється разом з духовкою шафою, камінь для випічки піци спочатку повинен бути попередньо розігрітий у порожній духовій шафі. Це забезпечить ідеальну температуру для приготування піци.

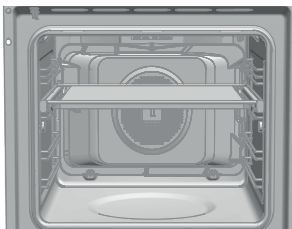



Покладіть камінь для випічки піци на решітку, що спирається на телескопічні напрямні, які поставляються разом з духовкою шафою. Це допоможе вам встановлювати і видаляти камінь.

ПРИГОТУВАННЯ ЗАМОРОЖЕНОЇ ПІЦЦІ



Цей вид піци вимагає різних умов приготування. Виконайте вказані нижче дії:

1. Не використовуйте камінь для випічки піци.
2. Поверніть регулятор приготування їжі в позицію .
3. Повертайте регулятор температури до тих пір, поки на годиннику не з'явиться 200°C або температура, рекомендована поставальником піци.
4. Попередньо розігрійте духову шафу до досягнення необхідної температури. При

досягненні цієї температури символ  термостата вимкнеться.

5. Потім розмістіть піцу на решітці духової шафи.
6. Готуйте піцу протягом 10-12 хвилин (або часу, що рекомендований поставальником піци).

ОСВІТЛЕННЯ ВСЕРЕДИНИ ДУХОВОЇ ШАФИ MAESTRO PIZZA

Світильники всередині духової шафи зазвичай вимикаються під час процесу приготування їжі, незалежно від обраної функції.

Якщо необхідно увімкнути внутрішнє освітлення під час приготування їжі:

1. Натисніть на датчик «ОК»  на передній панелі управління — загориться внутрішнє підсвічування.
2. При повторному натисканні на датчик «ОК» внутрішнє освітлення вимкнеться.
3. Через 30 секунд світло згасне автоматично.
4. При відкриванні дверцят духової шафи буде включатися внутрішнє підсвічування.





ІНФОРМАЦІЯ



Під час виконання функції попереднього підігріву MAESTRO PIZZA лампа залишається вимкненою, а датчик «ОК» неактивним.

СТІЛ ДЛЯ ПРИГОТУВАННЯ ПІЦЦІ – ВИДИ ПІЦЦІ

Ви можете готувати наступні види піци у духовій шафі MAESTRO PIZZA, використовуючи цей стіл для приготування піци:

ТИП ПІЦЦІ	Регулятор управління функціями	Регулятор управління температурою	Приблизний час приготування	Камінь для випічки піци	Час попереднього підігріву духової шафи
Свіже домашнє тісто	340°C MAESTRO PIZZA 	----	3–4 хв.	ТАК	35 хв.
Готове свіже тісто	340°C MAESTRO PIZZA 	----	3–4 хв.	ТАК	35 хв.
Розкатана тонка основа	340°C MAESTRO PIZZA 	----	3–4 хв.	ТАК	35 хв.
Розкатане стандартне тісто	340°C MAESTRO PIZZA 	----	3–4 хв.	ТАК	35 хв.
Свіжа піца, що пройшла попередню обробку		220°C	8 хв.	НІ	15 хв.
Заморожені піци		210 °C	10 хв.	НІ	15 хв.

Загалом, для досягнення найкращих результатів:

1. Піци зі свіжого тіста і піци з розкатаного тіста на тонкій основі необхідно готувати, використовуючи функцію  MAESTRO PIZZA
2. Заморожені піци і піци, що пройшли попередню обробку – з функцією 

УВАГА!

При приготуванні піци зі свіжого тіста використовуйте камінь для випічки піци на висоті, вказаній на малюнку.

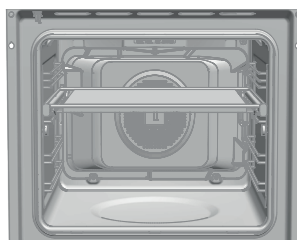



УВАГА!

Для досягнення оптимальних результатів при приготуванні піци зі свіжого тіста, розкочуйте тісто якомога сильніше. Якщо тісто розкочане неправильно, результати будуть нерівномірними.

Функції безпеки

ЗАХИСНЕ БЛОКУВАННЯ

Ця функція може бути обрана у будь-який час при використанні духової шафи.

Щоб активувати функцію, натисніть і утримуйте , поки не почуєте один звуковий сигнал, і на дисплеї не з'явиться знак . Годинник/таймер заблоковані.

Якщо духова шафа вимкнена, і ви активуєте функцію захисного блокування, вона не буде працювати, навіть якщо буде обрана функція приготування їжі.

Якщо ця функція активована під час приготування їжі, вона заблокує тільки настройки електронного годинника/таймеру.

Щоб активувати функцію, натисніть і утримуйте , поки не почуєте один звуковий сигнал.

РУЧНЕ БЛОКУВАННЯ ДВЕРЕЙ

Доступно тільки в моделях з функцією прорізу.

Ця функція дозволяє блокувати дверцята духової шафи.



ВАЖЛИВО

Ця функція може бути обрана тільки у тому випадку, коли регулятор управління духовою шафою знаходиться у положенні спокою. . З моменту запирання дверцят ви можете приступити до нормального приготування їжі.

Щоб активувати/деактивувати блокування дверцят, виконайте наступні дії:

1. Тисніть  або , поки на екрані не почне блимати символ . На дисплеї

відобразиться поточний стан блокування дверцят. «On», якщо блокування активне, і «Off» — якщо деактивовано.

2. Натисніть . Пролунає звуковий сигнал, і замок починає закриватися, якщо він був у положенні «Off», і відкриватися, якщо він був у положенні «On».



УВАГА!

Перед включенням замку переконайтеся у тому, що дверцята печі закриті належним чином. Якщо дверцята зачинені неправильно, вона не буде блокуватися, і пролунає відповідний сигнал. Якщо це станеться, вимкніть звуковий сигнал, натиснувши будь-яку клавішу на годиннику, закрийте дверцята належним чином і знову включіть блокування, дотримуючись інструкцій, наведених вище.

3. Після того, як дверцята були повністю заблоковані/розблоковані, на екрані відобразиться новий стан дверцят. Якщо блокування активовано, на екрані залишається світлитися символ .



ВАЖЛИВО

Щоб відімкнути дверцята під час приготування їжі, поверніть регулятор управління в положення спокою , і розблокуйте дверцята відповідно до інструкцій, наведених вище. Коли дверцята розблоковано, переведіть регулятор управління в попереднє положення, щоб продовжити готування.

Функція Тека Hydroclean®

Ця функція використовується для очищення жиру і бруду на стінках духової шафи. Щоб полегшити очищення духової шафи, не допускайте скупчення бруду. Постійно чистіть духову шафу.

ПРОГРАМУВАННЯ ФУНКЦІЇ ТЕКА HYDROCLEAN®



УВАГА!

Не наливайте воду в гарячу духову шафу. Це може пошкодити її емаль.

Завжди виконуйте цикл очищення, коли духовна шафа охолоджена. Якщо духовна шафа надто гаряча, вона та її емаль можуть бути пошкоджені.

Спочатку вийміть піддон та все допоміжне приладдя з духової шафи, зокрема підставки або телескопічні направляючі. Для цього дотримуйтеся інструкцій, наведених у посібнику з монтажу та технічного обслуговування, який входить у комплект поставки вашої духової шафи.

1. Коли духовна шафа охолоне, протріть її дно ганчіркою.

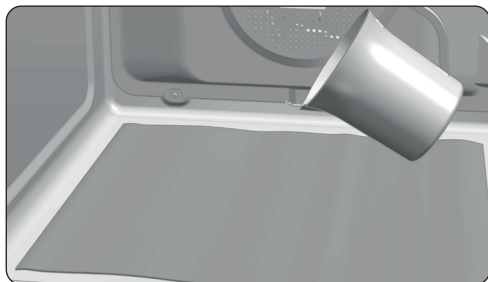



2. Повільно залийте 200 мл води всередину камери духової шафи.



ІНФОРМАЦІЯ

Щоб досягти найкращого результату, додайте у воду чайну ложку м'якого засобу для миття посуду, перш ніж наносити її на ганчірку.

3. Поверніть регулятор приготування їжі в позицію .
4. Пролунає звуковий сигнал, що підтверджує запуск функції TeKa Hydroclean®, символ  повільно заблимає, а на екрані відобразиться час, що залишився до кінця циклу.



ВАЖЛИВО



Тривалість виконання цієї функції не можна змінювати. Щоб закінчити цикл передчасно, поверніть регулятор в положення .

5. Наприкінці циклу духовна шафа вимкнеться, пролунає звуковий сигнал і швидко заблимає символ .



ВАЖЛИВО

Не відкривайте дверцята духової шафи, поки не закінчиться виконання функції Hydroclean®. Етап охолодження необхідний для правильної роботи функції.

6. Натисніть будь-яку кнопку, щоб зупинити звуковий сигнал і вимкніть символ .
7. Поверніть регулятор приготування їжі в позицію .
8. Тепер можна видалити залишки бруду і води в духовій шафі за допомогою ганчірки.

Функція Hydroclean® працює при низькій температурі. Однак час охолодження може змінюватися залежно від температури навколишнього середовища.



УВАГА!

Не торкайтеся внутрішніх поверхонь духової шафи, не впевнившись, що вони охололи.

Якщо після виконання функції Hydroclean® потрібно більш ретельно очистити духову шафу, використовуйте нейтральні миючі засоби та неабразивні ганчірки.

Функція піролізного самоочищення



УВАГА!

Перед початком циклу піролізного очищення уважно ознайомтеся з інструкціями з техніки безпеки, наведеними на початку керівництва щодо встановлення та технічного обслуговування.

Ця функція дозволяє виконати цикл піролізного очищення, під час якого, завдяки високим температурам, що досягаються всередині духової шафи, накопичена жирова маса карбонізується.

Як правило, цикл піролізного очищення слід проводити кожні 4-5 циклів готування їжі, використовуючи програму, яка найбільш відповідає кількості бруду у духовій шафі. Чим більше бруду — тим довше тривалість програми.

Під час циклу піролізного очищення світло всередині духової шафи залишається вимкненим.

ПРОГРАМУВАННЯ ФУНКЦІЇ ПІРОЛІЗНОГО ОЧИЩЕННЯ



ВАЖЛИВО

Перед початком процесу піролізного очищення важливо видалити всі аксесуари та посуд з духової шафи, включаючи підставки та/або телескопічні напрямні. Для цього дотримуйтесь інструкцій, наведених у посібнику з монтажу та технічного обслуговування, який входить у комплект поставки вашої духової шафи.



УВАГА!

Видаліть пролиття або надлишки бруду всередині духової шафи, так як вони можуть спалахнути під час піролізного очищення з усіма пов'язаними з цим ризиками.



УВАГА!

Перед початком піролізного очищення переконайтеся в тому, що дверцята печі закрито належним чином.

1. Поверніть регулятор приготування їжі в позицію Піролізу: .
2. Через кілька секунд на дисплеї годинника висвітиться символ і з'явиться індикація P2 (програма піролізного очищення 2).
3. Тепер ви можете змінити програму піролізного очищення на P1, P2, P3 за допомогою кнопок або :
 - P1:** Помірний піроліз. Одна година.
 - P2:** Нормальний піроліз. Півтори години.
 - P3:** Інтенсивний піроліз. Дві години.
4. Після вибору потрібної програми, натисніть . Відразу після цього активується автоматичне блокування дверцят.



УВАГА!

Якщо дверцята зачинені неналежним чином, вона не буде заблокована, пролунає звуковий сигнал і піроліз не запуститься.

Якщо це станеться, вимкніть звуковий сигнал, натиснувши будь-яку кнопку на годиннику, закрийте дверцята належним чином, поверніть регулятор управління в положення і знову виберіть програму піролізного очищення, дотримуючись інструкцій, наведених вище.

5. Коли дверцята заблоковано, на дисплеї годинника висвітиться символ , та відобразиться час, що залишився до кінця виконання піролізного очищення.





ВАЖЛИВО

У цей момент духові шафа вважається запрограмованою, і запускається цикл піролізного очищення. Під час даного циклу не може бути вибрана будь-яка з функцій

годинника духової шафи, крім функції захисного блокування.

Не намагайтеся відкрити дверцята печі, так як це може перервати процес очищення.

6. Коли піролізне очищення закінчиться, пролунає звуковий сигнал, на годиннику зблимає символ  і відобразиться «00:00».
7. Натисніть будь-яку кнопку на годиннику, щоб зупинити звуковий сигнал.
8. Поверніть регулятор приготування їжі в позицію  .
9. Процес нагріву духової шафи закінчився. Однак духову шафу занадто гаряча і не може бути використана.

Функція охолодження триватиме, і символ  буде світитися до тих пір, поки духову шафу не охолоне.



ВАЖЛИВО

Через високі температури всередині духової шафи, час охолодження може варіюватися в залежності від температури навколишнього середовища.

10. Коли духову шафу охолоне, символ  вимкнеться.
11. Відкрийте дверцята духової шафи і протріть її зсередини тканиною, видаливши золу, що утворилася в процесі очищення. Використовуйте неметалеву губку для очищення важкодоступних частин внутрішньої частини духової шафи.
12. Коли всередині духової шафи буде чисто, не забудьте замінити підставки і аксесуари.
13. Духову шафу знову готова до приготування їжі.



ВАЖЛИВО

Якщо у вас виникнуть будь-які проблеми з програмуванням і використанням цієї функції, будь ласка, зверніться до керівництва з установки і технічного обслуговування, що додається до вашої духової шафи.

СКАСУВАННЯ ПРОЦЕСУ ПІРОЛІЗНОГО ОЧИЩЕННЯ

Процес піролізного очищення відбувається автоматично, і тому він може бути активований тільки за допомогою функції програмування годинника. Щоб скасувати поточний цикл піролізного очищення, необхідно де-програмувати духову шафу наступним чином:

1. Поверніть регулятор управління в позицію  .

На годиннику відобразиться наступне:

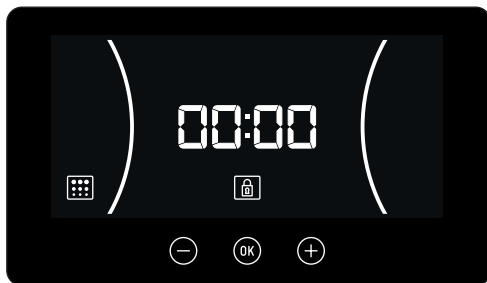

2. Залежно від температури всередині духової шафи можливі дві ситуації:
 - а) Небезпечна внутрішня температура: У цьому випадку дверцята залишаються замкнутими до тих пір, поки температура не досягне безпечного значення.
 - б) Безпечна внутрішня температура: Якщо температура всередині духової шафи безпечна, дверцята негайно відкриваються.
3. Як тільки дверцята будуть розблоковані, і їх можна буде відкрити, на годиннику знову відобразиться час.

Поради щодо оптимального очищення каменю для випічки піци.

Щоб очистити камінь для випічки піци, протріть його вологою тканиною або губкою і не використовуйте мило або миючий засіб.



НЕБЕЗПЕЧНО

Ніколи не мийте камінь під струменем води з-під крана, так як в цьому випадку він вбере занадто багато води і може зламатися при нагріванні всередині духової шафи.



УВАГА!

Не забудьте висушити камінь перед тим, як помістити його в духову шафу.

Якщо на камені є сліди твердої їжі, видаліть її за допомогою пластикової лопатки.



НЕБЕЗПЕЧНО

Ніколи не використовуйте металеві лопатки або гострі ножі, так як це може зіпсувати поверхню каменю або зламати його.

Майте на увазі, що після того, як камінь для піци був використаний, він не буде виглядати так, як виглядав перед першим використанням.

Очищення каменю для випічки піци надасть вам наступні переваги:

1. Запобіжить появі золи і карбонізованих залишків на їжі.
2. Продовжить термін служби каменю для випічки піци.
3. Допоможе отримати кращі результати приготування їжі.

ВАЖЛИВО

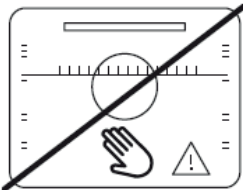

НЕ ТОРКАЙТЕСЯ ВНУТРІШНЬОЇ СТОРОНИ ДУХОВОЇ ШАФИ БЕЗ ЗАХИСТУ, КОЛИ ВОНА ГАРЯЧА.

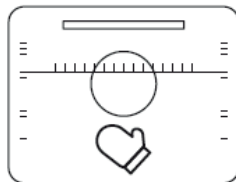

ВИКОРИСТОВУЙТЕ ЗАХИСТ, КОЛИ ДІСТАЄТЕ ПІДДОН ТА РЕШІТКИ.

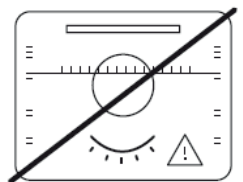

НЕ ЗАЛИШАЙТЕ ДУХОВУ ШАФУ БЕЗ НАГЛЯДУ, ПОКИ ВСЕРЕДИНІ ЩОСЬ ГОТУЄТЬСЯ.

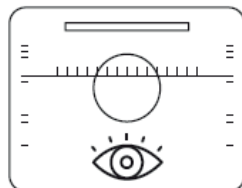

СЛІДКУЙТЕ ЗА ДУХОВОЮ ШАФОЮ ПІД ЧАС ГОТУВАННЯ ЇЖІ.

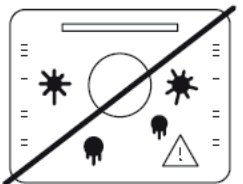

НЕ ДОЗВОЛЯЙТЕ НАКОПИЧУВАТИСЯ БРУДУ.

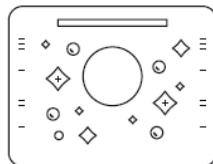

ТРИМАЙТЕ ДУХОВУ ШАФУ ЧИСТОЮ.

Popis trouby

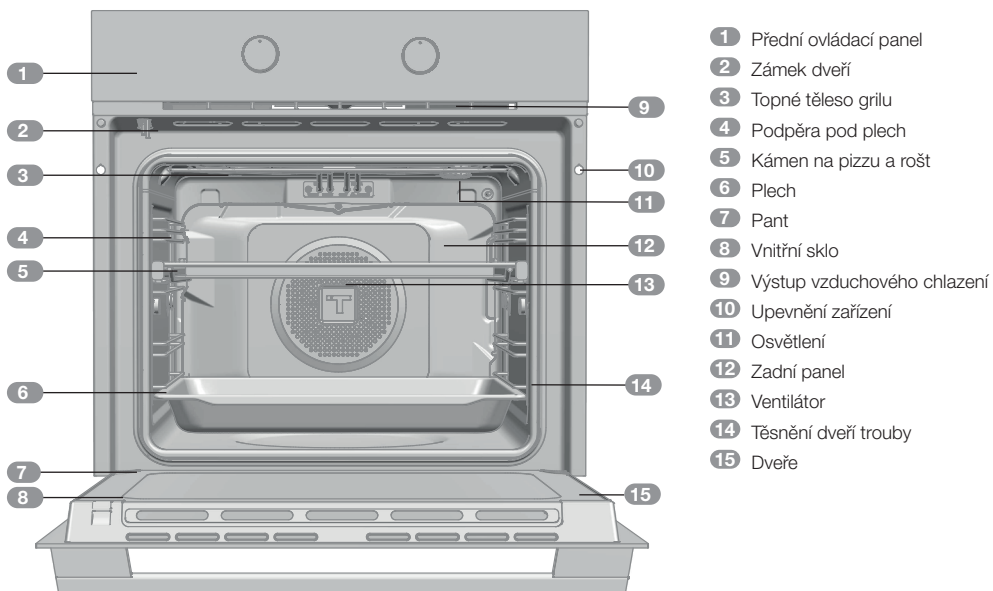

Přední ovládací panel

Modely HLB P

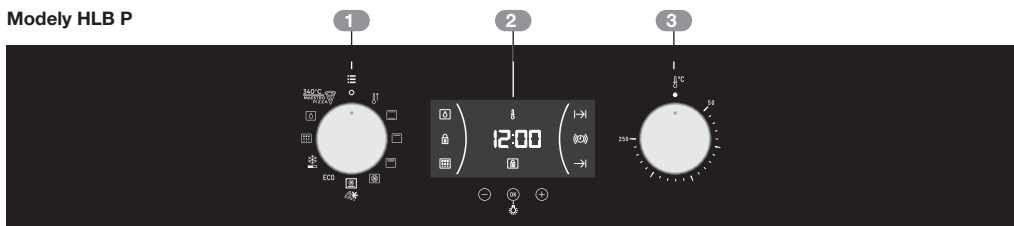

- 1 Ovladač pro nastavení funkce
- 2 Elektronické hodiny / časovač
- 3 Ovladač pro nastavení teploty

Symbols voliče funkcí



Modely HLB 8510 P



Funkce trouby



INFORMACE

Popis použití jednotlivých funkcí naleznete v příručce o pečení, která je součástí dodávky trouby.



VYPNUTÍ TROUBY



RYCHLÉ PŘEDEHŘÍVÁNÍ



KONVENČNÍ: HORNÍ A DOLNÍ OHŘEV



GRIL



MAXIGRILL



TURBO



DOLNÍ TĚLESO + TURBO

ECO

ECO



ROZMRAZOVÁNÍ



PYROLÝZA



HYDROCLEAN



MAESTRO PIZZA

Představujeme troubu MAESTRO PIZZA

Vaše nová trouba MAESTRO PIZZA představuje revoluci v domácí výrobě pizzy. Díky exkluzivnímu speciálnímu procesu ohřevu při vysoké teplotě. Speciální funkce ohřevu v kombinaci s kamenem na pizzu, který je také součástí dodávky, vám umožní s použitím čerstvého domácího těsta na pizzu během několika minut připravit stejně lahodnou pizzu jako v té nejlepší pizzerii.

Trouba je elektrická a pracuje při velmi vysokých teplotách (340 °C). Speciální konstrukce a zesílená izolace zabraňují přenosu intenzivního tepla z vnitřní strany trouby na vnější stranu, což zajišťuje, že pečení doma bude naprosto bezpečné a pohodlné.

Kromě pečení pizzy vyrobené z čerstvého těsta můžete ve vaší troubě MAESTRO PIZZA péct

všechny ostatní druhy pizz, například předvařené pizzy, pizzy z hotového těsta, mražené pizzy atd.

MAESTRO PIZZA je nejmodernější multifunkční trouba, kterou lze také použít k přípravě běžných pokrmů jako v tradiční troubě.

A čištění trouby se stává rychlým, jednoduchým a pohodlným úkolem, bez nutnosti použití chemických výrobků nebo úsilí. Zvolte vhodný cyklus pyrolýzy v závislosti na tom, jak je trouba špinavá. Po skončení cyklu otřete povrchy vlhkým hadříkem, abyste odstranili veškeré stopy popela (viz funkce čištění).

Popis elektronických hodin / časovače



1 TLAČÍTKA

⊖, OK a ⊕: Umožňují programovat funkce elektronických hodin/časovače

2 SYMBOLY

Funkce hodin

🔔 **BZUČÁK:** Rozsvítí se, když je zvolena funkce bzučáku. Po doběhnutí nastavené doby se ozve akustický signál. Trouba se na konci doby nastavené na časovači nevypne. Tuto funkci je možné použít i v době, kdy probíhá příprava pokrmu v troubě.

⌂ a → **PROGRAMOVÁNÍ:** Když svítí, indikuje, že je trouba naprogramovaná (doba přípravy pokrmu, čas ukončení nebo celkem).

- ⌂ **Doba přípravy pokrmu:** Tato funkce umožňuje naprogramovat dobu přípravy pokrmu. Po uplynutí této doby se trouba automaticky vypne.
- **Doba ukončení přípravy pokrmu:** Toto nastavení umožňuje naprogramovat čas, kdy se má příprava pokrmu ukončit. Po jeho dosažení se trouba automaticky vypne.
- ⌂ a → **Doba přípravy pokrmu a čas ukončení přípravy pokrmu:** Toto nastavení vám umožňuje naprogramovat dobu přípravy pokrmu a čas ukončení přípravy pokrmu. Trouba se v nastavený čas automaticky zapne a bude pracovat po nastavenou dobu přípravy pokrmu. Poté se v určený čas ukončení přípravy pokrmu automaticky vypne.

🔒 **ZÁMEK HODIN/ČASOVAČE:** Indikuje, že tlačítka hodin/časovače jsou uzamčena, čímž se brání nežádoucímu přenastavení, například dítětem.

Další funkce

🔥 **ZAHŘÍVÁNÍ:** Indikuje, že trouba přenáší teplo na potraviny.

💧 **HYDROCLEAN:** Svítí, když probíhá funkce Teka Hydroclean®.

🔲 **PYROLÝZA: Pouze pro pyrolytické modely.** Svítí, když probíhá pyrolytická funkce.

🔒 **ZÁMEK DVEŘÍ: Pouze pro pyrolytické modely.** Indikuje, že jsou dveře uzamčené, buď manuálně nebo automaticky, když probíhá pyrolytická funkce.



UPOZORNĚNÍ

Citlivost dotykových tlačítek se průběžně mění v závislosti na podmínkách prostředí. Při zapojování trouby se ujistěte, že je povrch předního ovládacího panelu čistý a nic ovládání nepřekáží. Pokud hodiny při nastavování pomocí tlačítek nereagují správně, troubu na několik sekund odpojte a poté ji znovu zapojte. Při tomto postupu se senzory automaticky nastaví tak, že budou na ovládání dotykem prstu znovu reagovat.

NASTAVENÍ ČASU

- Chcete-li nastavit čas na displeji trouby, musí být volič funkce a volič teploty v poloze ○.
- Když troubu zapojíte do elektrické sítě, bude na hodinách blikat 12:00.
- Stiskněte ⊖ nebo ⊕ a nastavte hodiny a poté minuty. Nastavení času bude potvrzeno dvojitým pípnutím.

- Chcete-li nastavený čas změnit, stiskněte \ominus nebo \oplus , dokud nezačne čas blikat. Stiskněte OK a postupujte podle pokynů v předchozím bodu.



POZNÁMKA

Displej hodin je vybaven nočním režimem, jeho jas je proto mezi 00:00 a 6:00 ztlumen.

To může trvat několik minut, v závislosti na teplotě uvnitř trouby, a během této doby nemůžete čas přenastavit. Jakmile se dveře odemknou, budete moci výše uvedeným způsobem čas znovu nastavit.



UPOZORNĚNÍ

V případě výpadku proudu se vymaže nastavení elektronických hodin/časovače. Pokud k tomu dojde, otočte volič funkcí a regulátor teploty do polohy \circ .

Zobrazí se 12:00 a vy budete moci výše popsaným způsobem čas nastavit. Pokud byly dveře trouby před výpadkem proudu zamčené, bude symbol zámku svítit, dokud se dveře neodemknou.

Použití trouby

MANUÁLNÍ PROVOZ

- Po nastavení hodin je trouba připravena k použití. Vyberte funkci a teplotu přípravy pokrmu.



INFORMACE

U modelů s elektronickým řízením teploty se po otočení příslušným voličem zobrazí na displeji hodin teplota.

Po výběru teploty se opět automaticky znovu zobrazí hodiny.

Chcete-li během přípravy pokrmů zobrazit teplotu, změňte teplotu otočením voliče teploty.

- Během vaření si můžete všimnout rozsvíceného symbolu \updownarrow jako indikace, že probíhá přenos tepla na potraviny. Tento symbol zmizí po dosažení zvolené teploty.
- Troubu vypnete otočením voliče do polohy \circ .



INFORMACE

Když začnete přípravu potravin, trouba zobrazí dobu, po kterou již pracuje.

OVLÁDÁNÍ ČASOVAČE TROUBY

Nastavení bzučáku

1. Stiskněte \ominus nebo \oplus , dokud nezačne na displeji blikat symbol Ⓢ , poté stiskněte Ⓚ . Na displeji se zobrazí 00:00.
2. Stisknutím tlačítka \ominus nebo \oplus vyberte čas, po kterém má zaznít alarm. Ozvou se 2 pípnutí, která potvrzují, že byla doba nastavena a hodiny začnou nastavenou dobu odpočítávat. Symbol Ⓢ bude pomalu blikat.
3. Po uplynutí nastavené doby se bude po dobu 90 sekund ozývat akustický signál a symbol Ⓢ bude rychle blikat.



POZNÁMKA

Když je zapnutá funkce Bzučák, trouba se po uplynutí nastavené doby nevypne.

4. Když se dotknete jakéhokoli tlačítka, alarm vypnete. Symbol Ⓢ poté zmizí. Pokud si přejete čas bzučáku změnit, zopakujte výše uvedené kroky. Jakmile přejdete na nastavení časovače, rozbliká se aktuálně zbývající doba, kterou budete moci přenastavit.



POZNÁMKA

Když je zapnutá funkce Bzučák, na displeji se neustále zobrazuje zbývající doba. Při používání této programovací funkce se nezobrazuje aktuální čas ani celkový nastavený čas přípravy pokrmu.

Nastavení doby přípravy pokrmu

1. Stiskněte \ominus nebo \oplus , dokud nezačne na displeji blikat symbol $\rightarrow|$, poté stiskněte Ⓚ . Na displeji se zobrazí 00:00.
2. Stisknutím tlačítka \ominus nebo \oplus vyberte čas, po kterém má zaznít alarm. Ozvou se 2 pípnutí, která potvrzují, že byla doba nastavena a hodiny začnou nastavenou dobu odpočítávat. Symbol $\rightarrow|$ bude pomalu blikat.
3. Vyberte pomocí ovladače na troubě požadovanou funkci a teplotu přípravy pokrmu.

4. Po uplynutí doby přípravy pokrmu se trouba vypne, ozve se alarm a symbol $\rightarrow|$ bude rychle blikat.
5. Dotknete-li se jakéhokoli tlačítka, zastavíte alarm a vypnete blikání symbolu $\rightarrow|$. Trouba se pak znovu zapne.
6. Troubu vypnete otočením voliče do polohy ○ . Zbývající dobu přípravy pokrmu můžete kdykoli změnit stisknutím \ominus nebo \oplus , dokud nezačne symbol $\rightarrow|$ rychle blikat. Nyní můžete stisknutím Ⓚ dobu změnit.



POZNÁMKA

Když je zapnutá funkce Doba přípravy pokrmu, na displeji se neustále zobrazuje zbývající doba. Když je tato funkce zapnutá, není možné na displeji zobrazovat aktuální čas.

Nastavení času ukončení přípravy pokrmu

1. Stiskněte \ominus nebo \oplus , dokud nezačne na displeji blikat symbol $\rightarrow|$, poté stiskněte Ⓚ . Na displeji časovače se zobrazí aktuální čas.
2. Stisknutím tlačítka \ominus nebo \oplus vyberte čas, po kterém má zaznít alarm. Ozvou se 2 pípnutí, která potvrzují, že byla doba nastavena a hodiny začnou nastavenou dobu odpočítávat. Symbol $\rightarrow|$ bude pomalu blikat.
3. Vyberte funkci a teplotu přípravy pokrmu.
4. Po uplynutí doby cyklu se trouba sama vypne, ozve se bzučák a symbol $\rightarrow|$ bude rychle blikat.
5. Dotknete-li se jakéhokoli senzoru, zastavíte alarm a vypnete blikání symbolu $\rightarrow|$. Trouba se pak znovu zapne.
6. Troubu vypnete otočením voliče do polohy ○ . Zbývající dobu přípravy pokrmu můžete kdykoli změnit stisknutím \ominus nebo \oplus , dokud nezačne symbol $\rightarrow|$ rychle blikat. Nyní můžete stisknutím Ⓚ dobu změnit.

Nastavení doby přípravy pokrmu a času ukončení přípravy pokrmu

1. Stiskněte \ominus nebo \oplus , dokud nezačne na displeji blikat symbol $\text{I} \rightarrow \text{I}$, poté stiskněte OK . Na displeji se zobrazí 00:00.
2. Stisknutím tlačítek \ominus nebo \oplus nastavte dobu přípravy pokrmu. Ozve se dvojitě pípnutí, na displeji se zobrazí zbývající doba a symbol $\text{I} \rightarrow \text{I}$ bude pomalu blikat.
3. Stiskněte \ominus nebo \oplus , dokud nezačne na displeji blikat symbol $\rightarrow \text{I}$, poté stiskněte OK . Na displeji časovače se zobrazí předpokládaný čas dokončení přípravy pokrmu.
4. Stisknutím tlačítek \ominus nebo \oplus nastavte čas ukončení přípravy pokrmu. Ozve se dvojitě pípnutí a na displeji se zobrazí aktuální čas.
5. Vyberte funkci a teplotu přípravy pokrmu. Trouba zůstane odpojena, symboly $\text{I} \rightarrow \text{I}$ a $\rightarrow \text{I}$ se rozsvítí. Trouba je nyní naprogramována.

6. Když nastane čas, kdy se má příprava pokrmu spustit, trouba se zapne a bude pracovat po nastavenou dobu přípravy pokrmu.
7. Během přípravy pokrmu bude zobrazena zbývající doba přípravy pokrmu a symbol $\text{I} \rightarrow \text{I}$ bude pomalu blikat.
8. Po uplynutí doby přípravy pokrmu se trouba vypne, ozve se bzučák a symbol $\text{I} \rightarrow \text{I}$ bude rychle blikat.
9. Dotknete-li se jakéhokoli senzoru, zastavíte alarm a vypnete blikání symbolu $\text{I} \rightarrow \text{I}$. Trouba se pak znovu zapne.
10. Troubu vypnete otočením voliče do polohy \circ .
Zbývající dobu přípravy pokrmu můžete kdykoli změnit stisknutím \ominus nebo \oplus , dokud nezačne symbol $\text{I} \rightarrow \text{I}$ rychle blikat. Nyní můžete stisknutím OK dobu změnit.

Pečení v troubě MAESTRO PIZZA

Abyste mohli troubu MAESTRO PIZZA začít používat, nejprve předeřte troubu na ideální teplotu pro pečení (340 °C). Uděláte to takto:

1. Rošt zasuňte do drážek na rošt uvnitř trouby.
2. Na rošt položte kámen na pizzu.
3. Plech dodaný s troubou vyndejte z trouby a zavěte dvířka.



UPOZORNĚNÍ

Pamatujte, že během předeřování je velmi důležité zajistit, aby byl kámen na pizzu umístěn uvnitř trouby. Tím je zaručeno, že kámen na pizzu dosáhne správné teploty a bude dosaženo optimálních výsledků pečení.

4. Otočte volič funkcí na MAESTRO PIZZA



5. Na displeji hodin se zobrazí hodnota 340°.

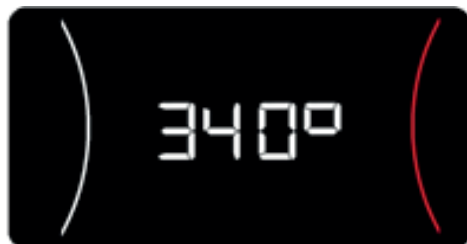

6. Když je stisknuto tlačítko OK na skle předního ovládacího panelu, bzučák potvrdí činnost a trouba se začne přehřívat, dokud nedosáhne optimální pracovní teploty.
7. Přehřívání trvá 35 minut. Zbývajícím čas přehřívání je zobrazen na displeji hodin.

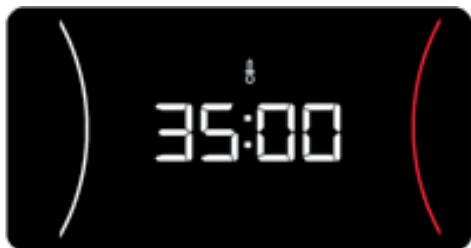

! UPOZORNĚNÍ

Nezapomeňte, že před pečením pizzy potřebujete 35 minut na přehřátí trouby.

8. Po uplynutí 35 minut trouba vydá bzučivý zvuk a na displeji hodin bliká 340°.
9. Stisknutím tlačítka OK bzučák vypnete.
10. Otevřete dvířka a vložte pizzu do trouby pomocí lopatky na pizzu.
11. Po zavření dvířek se na displeji hodin zobrazí doba přípravy pokrmu.
12. Nechejte pizzu péct po požadovanou dobu (viz tabulka s dobami pečení pro každý typ pizzy).

! UPOZORNĚNÍ

Během pečení pizzy zbytečně neotvírejte dvířka, abyste zabránili tepelným ztrátám.

Pokud jsou dvířka otevřena a zavřena, čas pečení zobrazený na displeji hodin se vrátí zpět na 00:00.

13. Po dokončení pečení pizzy, vypněte troubu otočením voliče do polohy 0.

! UPOZORNĚNÍ

Nezapomeňte, že na upečení pizzy máte 90 minut. Po uplynutí této doby se trouba z

bezpečnostních důvodů vypne a zobrazí se zpráva „STOP“.

Zpráva STOP z displeje hodin zmizí pouze poté, co trouba vychladla.

! VAROVÁNÍ

Při použití funkce MAESTRO PIZZA je pečení velmi rychlé. Proto doporučujeme, abyste neustále sledovali průběh a dobu pečení, abyste zajistili nejlepší výsledky. Pokud troubu nesledujete, může se vám pizza vysušit nebo spálit.

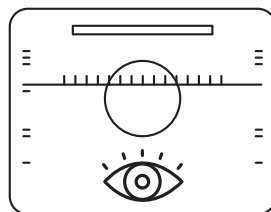

JAK POUŽÍVAT KÁMEN NA PIZZU

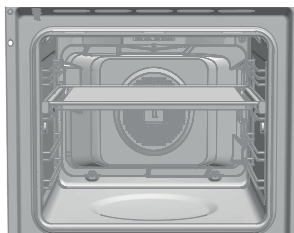

Abyste dosáhli nejlepších výsledků při pečení s kamenem na pizzu dodaným s troubou, musí se kámen na pizzu nejprve přehřát v prázdné troubě. Takto zajistíte, že bude dosaženo dokonalé teploty k pečení vaší pizzy.



Položte kámen na pizzu na rošt podepřený na teleskopických kolejnicích dodávaný s troubou. To vám pomůže s vkládáním a vyjímáním kame-
ne.

PEČENÍ MRAŽENÉ PIZZY

Tento typ pizzy vyžaduje různé podmínky peče-
ní. Postupujte následovně:

1. Nepoužívejte kámen na pizzu.
2. Otočte volič funkcí na .
3. Otáčejte otočným knoflíkem pro regulaci teploty, dokud se na displeji hodin nezobra-
zí 200 °C nebo teplota doporučená doda-
vatelem pizzy.
4. Předehřejte troubu na požadovanou tep-
lotu. Po dosažení této teploty symbol ter-
mostatu  zmizí.

5. Položte pizzu na rošt.
6. Pečte pizzu po dobu 10–12 minut (nebo po
dobu doporučenou dodavatelem pizzy).

VNITŘNÍ OSVĚTLENÍ TROUBY MAESTRO PIZZA

Osvětlení uvnitř trouby se během pečení obvykle
zhasne, bez ohledu na zvolenou funkci.

Pokud potřebujete během pečení vnitřní osvět-
lení zapnout:

1. Stiskněte tlačítko OK  na předním ovlá-
dacím panelu a vnitřní osvětlení se rozsvítí.
2. Pokud tlačítko OK stisknete znovu, vnitřní
osvětlení zhasne.
3. Po 30 sekundách světlo zhasne automatic-
ky.
4. Po otevření dvířek trouby se vnitřní osvětle-
ní rozsvítí.









INFORMACE

Během funkce předehřevu MAESTRO PIZ-
ZA zůstane světlo zhasnuté a tlačítko OK je
deaktivováno.

TABULKA TEPLOT A DÉLKY PEČENÍ PIZZY – TYPY PIZZY

V této troubě MAESTRO PIZZA můžete připravit následující druhy pizzy:

TYP PIZZY	Ovladač pro nastavení funkce	Ovladač pro nastavení teploty	Přibližná doba pečení	Kámen na pizzu	Doba předehřevu trouby
Čerstvé domácí těsto	340°C MAESTRO PIZZA 	-----	3–4 min.	ANO	35 min.
Hotové čerstvé těsto	340°C MAESTRO PIZZA 	-----	3–4 min.	ANO	35 min.
Tenké rozválené těsto	340°C MAESTRO PIZZA 	-----	3–4 min.	ANO	35 min.
Normální rozválené těsto	340°C MAESTRO PIZZA 	-----	3–4 min.	ANO	35 min.
Čerstvá předpečená pizza		220 °C	8 min.	NE	15 min.
Mražená pizza		210 °C	10 min.	NE	15 min.

Ve zkratce, pro nejlepší výsledky:

1. Pizzy s čerstvého těsta a pizzy z tenkého rozváleného těsta s funkcí MAESTRO PIZZA



2. Mražené a předpečené pizzy s funkcí 

UPOZORNĚNÍ

Pro dosažení optimálních výsledků při pečení pizzy z čerstvého těsta, těsto co nejvíce vyválejte. Pokud není těsto správně rozváleno, budou výsledky nerovnoměrné.

UPOZORNĚNÍ

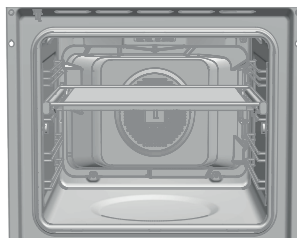

Při pečení pizzy z čerstvého těsta vložte kámen na pizzu do trouby do úrovně zobrazené na obrázku.



Bezpečnostní funkce

DĚTSKÝ BEZPEČNOSTNÍ ZÁMEK

Tuto funkci je možné vybrat kdykoli během používání trouby.

Chcete-li aktivovat tuto funkci, stiskněte a po dobu několika sekund přidržte tlačítko , dokud neuslyšíte pípnutí a na displeji se nezobrazí symbol . Došlo tak k uzamčení hodin/ časovače.

Pokud aktivujete funkci bezpečnostního zámku při vypnuté troubě, nebude trouba fungovat, ani když vyberete funkci přípravy pokrmu.

Jeli tato funkce aktivována, zatímco probíhá příprava pokrmu, zamkne se pouze nastavení elektronických hodin/časovače.

Chcete-li aktivovat tuto funkci, stiskněte a po dobu několika sekund přidržte tlačítko , dokud neuslyšíte jedno pípnutí.

MANUÁLNÍ ZÁMEK DVÍŘEK

K dispozici pouze u pyrolytických modelů.



Tato funkce umožňuje zamknout dvířka trouby.



DŮLEŽITÉ

Tuto funkci je možné zvolit pouze tehdy, když je volič funkcí trouby v klidové poloze . Po uzamčení dvířek můžete normálně začít s přípravou pokrmu.

Postup aktivace/deaktivace zámku dvířek:

1. Stiskněte  nebo , dokud nezačne na displeji blikat symbol . Zobrazí se aktu-

ální stav uzamčení dvířek. V případě, že je zámek aktivní, zobrazí se „On“, pokud není aktivní, zobrazí se „Off“.

2. Stiskněte . Ozve se pípnutí, a zámek se začne aktivovat, pokud byl deaktivován, případně se deaktivuje, byl-li aktivní.



UPOZORNĚNÍ

Před uzamčením se ujistěte, že jsou dvířka trouby řádně uzavřena. Pokud tomu tak není, k uzamčení nedojde a rozezní se alarm. Pokud k tomu dojde, vypněte alarm stisknutím jakéhokoli tlačítka hodin, dvířka řádně zavřete a znovu je podle výše uvedených pokynů uzamkněte.

3. Po dokončení aktivace / deaktivace zámku se na displeji zobrazí nový stav uzamčení dvířek. V případě, že je systém zámku aktivní, bude na displeji trvale svítit symbol .



DŮLEŽITÉ

Chcete-li zámek odemknout během přípravy pokrmu, otočte voličem funkcí  do pohotovostní polohy a odemkněte dvířka způsobem popsaným výše. Když jsou dvířka odemčena, otočte voličem funkcí zpět do požadované polohy, aby mohla pokračovat příprava pokrmu.

Funkce Teka Hydroclean®

Tato funkce usnadňuje odstraňování mastnoty a nečistot, které se mohly přichytit na stěny trouby. Čištění bude snazší, když nedovolíte, aby se nečistoty nahromadily. Čistěte troubu často.

NASTAVENÍ FUNKCE TEKA HYDROCLEAN®



UPOZORNĚNÍ

Nelijte vodu do horké trouby. Mohlo by dojít k poškození smaltovaného povrchu trouby.

Vždy spouštějte čisticí cyklus, když je trouba chladná. Pokud byste spustili čisticí cyklus v době, kdy je trouba příliš horká, mohl by být vý-

sledek nedokonalý a mohlo by dojít k poškození smaltu.

Nejprve z trouby vyjměte plechy a všechno příslušenství, včetně podpěr plechů a teleskopických výsuvů. Postupujte podle pokynů uvedených v návodu k instalaci a údržbě, který je součástí dodávky trouby.

1. Rozložte na dno vychladlé trouby utěrku.

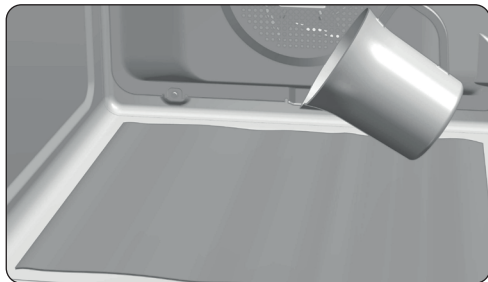



2. Na dno trouby opatrně nalijte 200 ml vody.



INFORMACE

Chcete-li dosáhnout nejlepšího výsledku, nalijte na utěrku sklenici vody, do níž jste předtím přidali čajovou lžičku jemného prostředku na mytí nádobí.

3. Otočte volič do polohy .
4. Ozve se pípnutí, které indikuje spuštění cyklu Teka Hydroclean®. Symbol  bude blikat pomalu a na displeji bude zobrazen čas zbývající do konce cyklu.



DŮLEŽITÉ

Dobu trvání cyklu není možné změnit. Chcete-li cyklus ukončit předtím, než doběhne do konce, otočte volič do pozice .



5. Po uplynutí doby cyklu se trouba sama vypne, ozve se pípnutí a symbol  bude rychle blikat.



DŮLEŽITÉ

Neotvírejte dveře trouby, dokud není funkce Hydroclean® dokončena. Pro správnou činnost funkce je nutná fáze

chlazení.

6. Dotknete-li se prstem jakéhokoli tlačítka, zastavíte pípnutí a symbol  zmizí.
7. Otočte volič do polohy .
8. Nyní je možné jakékoli zbytky nečistot nebo přebytečnou vodu z trouby odstranit hadříkem.

Funkce Hydroclean® probíhá za nízké teploty. Doby chlazení se však mohou lišit v závislosti na okolní teplotě.



UPOZORNĚNÍ

Než se dotknete vnitřního povrchu trouby, ujistěte se, že je již dostatečně vychladlá.

Pokud je po spuštění funkce Hydroclean® zapotřebí důkladnější čištění, použijte neutrální čisticí prostředky a neabrazivní mycí houbičku.

Pyrolytické samočištění

UPOZORNĚNÍ

Než nastavíte pyrolytický čisticí cyklus, pečlivě si přečtěte bezpečnostní pokyny, které naleznete na začátku příručky k instalaci a údržbě.

Tato funkce umožňuje provádět pyrolytický čisticí cyklus, během kterého se pomocí zahřátí na vysokou teplotu aplikuje na masnotu nahromaděnou uvnitř trouby proces karbonizace.

Obecně se doporučuje provádět pyrolytický cyklus po každých 4 až 5 použitích trouby, vždy s využitím nejvhodnějšího programu na základě úrovně znečištění trouby. Čím více je trouba znečištěná, tím delší program je třeba zvolit.

Během pyrolytického cyklu zůstává osvětlení vnitřku trouby zhasnuté.

NASTAVENÍ PYROLYTICKÉ FUNKCE

DŮLEŽITÉ



Před zahájením procesu pyrolýzy je nezbytné odstranit veškeré příslušenství a nádoby z trouby, včetně podpěr plechů a teleskopických výsuvů. Postupujte podle pokynů uvedených v návodu k instalaci a údržbě, který je součástí dodávky trouby.

UPOZORNĚNÍ

Jakékoli zbytky a nečistoty z trouby odstraňte, protože jinak by mohlo během pyrolýzy dojít k jejich vznícení a riziku požáru.

UPOZORNĚNÍ

Před zahájením pyrolýzy se ujistěte, že jsou dvířka trouby řádně uzavřena.

1. Otočte volič funkcí do polohy Pyrolýza: .
2. Po několika sekundách se na displeji hodin rozsvítí symbol  a zobrazí se „P2“ (pyrolytický program 2).

3. Nyní můžete pomocí tlačítek  nebo  změnit pyrolytický program na P1, P2 nebo P3.

P1: Lehká pyrolýza. Trvá 1 hodinu.

P2: Normální pyrolýza. Trvá 1 hodinu a 30 minut.

P3: Intenzivní pyrolýza. Trvá 2 hodiny.

4. Po vybrání požadovaného programu stiskněte tlačítko . Automatický zámek dvířek se okamžitě aktivuje.

UPOZORNĚNÍ

Nejsouli dvířka řádně zavřena, k uzamčení nedojde, rozezní se alarm a pyrolýza nezačne.



Pokud k tomu dojde, vypněte alarm stisknutím tlačítka hodin, zavřete dvířka řádným způsobem, otočte volič funkcí do polohy  a znovu vyberte pyrolytický program, jak je uvedeno výše.

5. Po uzamčení dvířek se na displeji hodin rozsvítí symbol  a zobrazí se doba zbývající do konce pyrolýzy.

DŮLEŽITÉ

V tomto okamžiku je trouba naprogramovaná a probíhá pyrolytický čisticí cyklus. Během cyklu se nesmí zvolit žádná z funkcí časovače trouby, s výjimkou dětského bezpečnostního zámku.

Nepokoušejte se otevřít dvířka trouby, protože by mohlo dojít k přerušení procesu čištění.

6. Když pyrolytický čisticí cyklus skončí, ozve se pípnutí, rozbliká se symbol  a na displeji hodin se zobrazí 0:00.
7. Stisknutím jakéhokoli tlačítka časovače se alarm deaktivuje.
8. Otočte volič do polohy .

9. Proces ohřívání trouby skončil. Trouba je však mimořádně horká a nelze ji používat.

Bude pokračovat proces chlazení a symbol  bude svítit tak dlouho, dokud trouba nevychladne.



DŮLEŽITÉ

Vzhledem k vysokým teplotám uvnitř trouby se doba chlazení může lišit v závislosti na okolní teplotě.

10. Jakmile trouba zchladne, symbol  zhasne.
11. Otevřete dvířka trouby, vnitřek otřete hadříkem a odstraňte popel, který se v troubě během cyklu čištění vytvořil. Obtížně přístupné oblasti vnitřku trouby vyčistěte pomocí nekovové drátěnky.
12. Jakmile je trouba čistá, nezapomeňte vložit podpěry na plechy a příslušenství.
13. Trouba je nyní připravená k opětovnému použití.



DŮLEŽITÉ

Pokud narazíte na problémy s nastavením a používáním této funkce, nahlédněte do příručky pro instalaci a údržbu, kterou jste získali spolu s touto troubou.

ZRUŠENÍ PYROLÝZY

Pyrolýza je automatická funkce a jako takovou ji lze aktivovat pouze přes nastavení hodin/časovače. Pro zrušení pyrolýzy je nutné troubu resetovat podle pokynů níže:

1. Otočte volič do polohy .

Na displeji hodin se zobrazí následující:

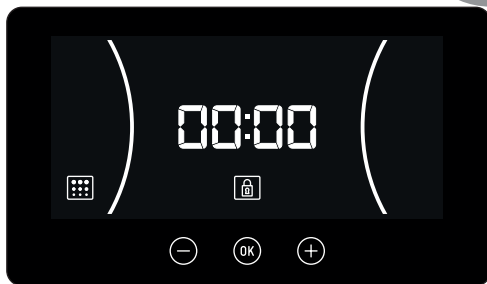

2. Ve vztahu k vnitřní teplotě trouby mohou vzniknout dvě situace:
- Nebezpečná vnitřní teplota: V tomto případě zůstanou dvířka zamčená, dokud teplota neklesne na bezpečnou úroveň.
 - Bezpečná vnitřní teplota: Pokud je teplota uvnitř trouby bezpečná, dvířka se okamžitě odemknou.
3. Jakmile se dvířka odemknou, na displeji se znovu zobrazí aktuální čas.

Tipy pro optimální čištění kamene na pizzu.

Kámen na pizzu otřete vlhkým hadříkem nebo houbičkou a nepoužívejte mýdlo ani saponát.



HAZARD

Kámen nikdy nečistěte pod tekoucí vodou, protože v takovém případě absorbuje příliš mnoho vody a mohl by se při zahřátí v troubě zlomit.



UPOZORNĚNÍ

Nezapomeňte kámen vždy před vložením do trouby vysušit.

Pokud na kameni zůstanou kousky jídla, odstraňte je pomocí plastové stěrky.



HAZARD

Nikdy nepoužívejte kovové stěrky nebo ostré nože, protože by mohly poškodit povrch kamene nebo kámen zlomit.

Kámen na pizzu po použití nebude vypadat stejně jako dříve.

Čištění kamene na pizzu vám poskytne následující výhody:

1. Zabrání výskytu popela a zbytků uhlíku na potravinách.
2. Prodlouží jeho životnost.
3. Napomůže k dosažení lepších výsledků pečení.

DŮLEŽITÉ

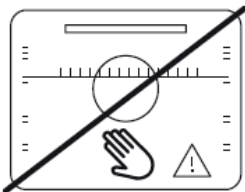

KDYŽ JE TROUBA HORKÁ, NEDOTÝKEJTE SE VNITŘNÍ STRANY TROUBY BEZ OCHRANNÝCH PROSTŘEDKŮ.

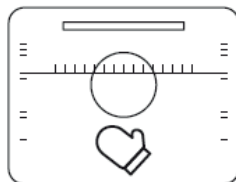

PŘI ODSTRAŇOVÁNÍ PLECHŮ A ROŠTŮ POUŽÍVEJTE OCHRANNÉ POMŮCKY.

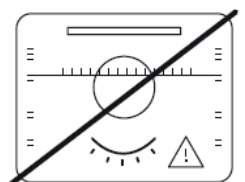

NENECHÁVEJTE TROUBU BEZ DOZORU, POKUD UVNITŘ PŘIPRAVUJETE POKRM.

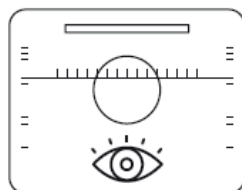

BĚHEM PŘÍPRAVY POKRMU NA TROUBU DOHLÍŽEJTE.

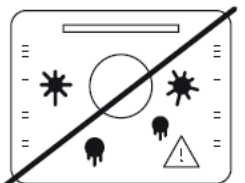

NEDOVOLTE HROMADĚNÍ NEČISTOT.

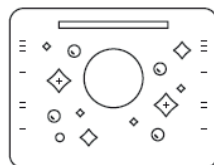

UDRŽUJTE TROUBU ČISTOU.

Popis rúry

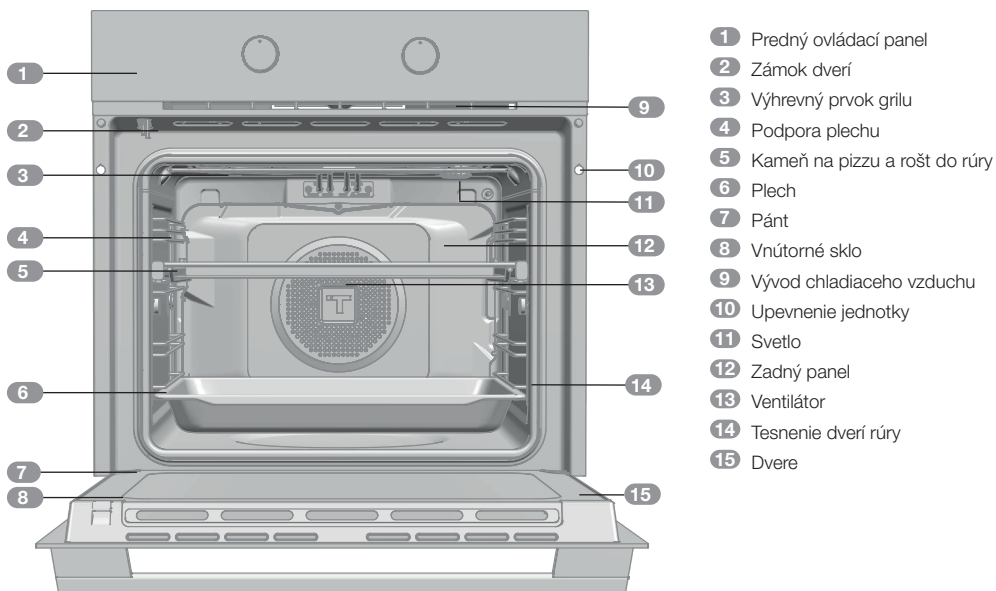

Predný ovládací panel

Modely HLB P

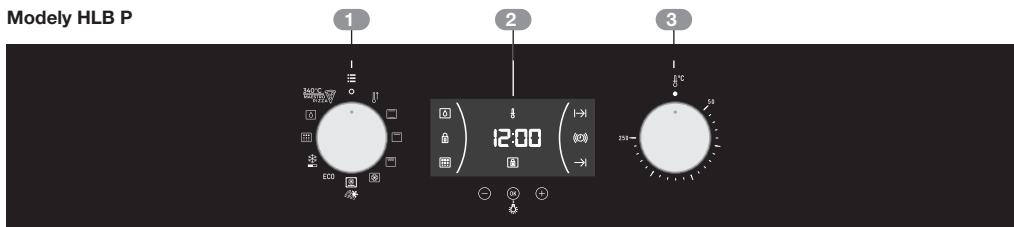

- 1 Regulátor funkcie
- 2 Elektronické hodiny/časovač
- 3 Regulátor teploty

Symbols regulátora funkcie



Modely HLB 8510 P



Funkcie rúry



INFORMÁCIE

Popis použitia jednotlivých funkcií nájdete v príručke o pečení, ktorá je súčasťou výbavy trúby.



VYPNUTIE RÚRY



RÝCHLE PREDHRIEVANIE



ZVYČAJNÉ: HORNÝ A DOLNÝ OHREV



GRIL



MAXIGRIL



TURBO



SPODNÝ PRVOK + TURBO

ECO

ECO



ODMRAZENIE



PYROLÝZA



ČISTENIE VODOU



MAESTRO PIZZA

Úvod k rúre MAESTRO PIZZA

Vaša nová rúra MAESTRO PIZZA spôsobí revolúciu domácej prípravy pizze vďaka exkluzívnemu špeciálnemu procesu ohrevu pri vysokej teplote. Špeciálna funkcia ohrevu vám aj spolu s dodaným kameňom na pizzu umožní prípravu lahodných píz len za pár minút s čerstvým domácim pizza cestom ako v najlepších pizzeriách.

Rúra je elektrická a funguje pri veľmi vysokých teplotách (340 °C). Špeciálny dizajn štruktúry a posilnená izolácia bráni prenosu intenzívneho tepla zvnútra rúry von, čo vám umožňuje piecť doma úplne bezpečne a pohodlne.

Okrem pečenia pizze vytvorenej z dokonale čerstvého cesta si s rúrou MAESTRO PIZZA môžete pripraviť aj všetky druhy tradičných píz vrátane predpečených, hotového cesta, mrazených

píz atď.

MAESTRO PIZZA je moderná multifukčná rúra, ktorú môžete používať aj na prípravu tradičných jedál ako v tradičnej rúre.

Napokon, čistenie je rýchlou, jednoduchou a komfortnou úlohou bez potreby chemických produktov či úsilia. Vyberte vhodný pyrolytický cyklus v závislosti od znečistenia rúry. Po ukončení cyklu len povrchy utrite vlhkou handričkou, aby ste odstránili všetky stopy popola (pozri funkciu čistenia).

Popis elektronických hodín/časovača



1 TLAČIDLÁ

⊖, OK a ⊕: Umožňujú programovanie funkcií elektronických hodín/časovača

2 SYMBOLY

Funkcie hodín

🔔 **BZUČIAK:** Rozsvieti sa pri výbere funkcie bzučiaka hodín. Pri uplynutí času vytvára akustický signál. Rúra sa na konci času časovača vypne. Túto funkciu je možné použiť aj vtedy, keď je rúra v prevádzke.

⌂ a → **PROGRAMOVANIE:** Rozsvieti sa na znázornenie toho, že rúra je naprogramovaná (čas prípravy, čas vypnutia alebo celkový čas).

- ⌂ a → **Čas varenia:** Táto funkcia vám umožní naprogramovať čas prípravy, po ktorej sa rúra automaticky vypne.
- **Čas zastavenia prípravy:** Táto funkcia vám umožňuje naprogramovať čas zastavenia prípravy, po ktorej sa rúra automaticky vypne.
- ⌂ a → **čas prípravy a čas zastavenia prípravy:** Toto nastavenie vám umožňuje naprogramovať čas prípravy a čas zastavenia prípravy. Rúra sa automaticky vypne v nastavenom čase a je v prevádzke počas vybraného času prípravy (Čas prípravy). Potom sa automaticky vypne v uvedenom čase (Čas zastavenia prípravy).

🔒 **HODINY/ZÁMOK ČASOVAČA:** Označuje, že dotykové tlačidlá hodín/časovača sú zamknuté, čo bráni zmenám malými deťmi.

Iné funkcie

🔥 **OHREV:** Označuje, že rúra vyžaruje teplo na potraviny.

🔧 **Funkcia HYDROCLEAN:** Rozsvieti sa, ak prebieha funkcia Hydroclean® Teka.

🔥 **PYROLÝZA: Len pri pyrolitických modeloch.** Rozsvieti sa, ak je spustená pyrolitická funkcia.

🔒 **ZÁMOK DVERÍ: Len pri pyrolitických modeloch.** Označuje, že dvere sú uzamknuté manuálne alebo automaticky, keď je pyrolitická funkcia spustená.



VAROVANIE

Citlivosť dotykových tlačidiel sa priebežne prispôbuje podmienkam prostredia. Dbajte na to, aby bola predná časť ovládacieho panelu pri zapájaní čistá a bez prekážok. Ak hodiny nereagujú správne pri dotyku tlačidiel, rúru na pár sekúnd odpojte, a potom ju opäť zapojte. Takto sa snímače automaticky nastaví tak, aby znovu reagovali na ovládanie prstom.

NASTAVENIE ČASU

- Na nastavenie času na rúre otočte regulátory funkcie a teploty do polohy ○.
- Pri zapojení rúry na hodinách bliká čas 12:00.
- Stlačte ⊖ alebo ⊕ na nastavenie hodín a potom minút. Dva pípnutia hneď po sebe potvrdia nastavený čas.
- Ak chcete zmeniť čas, stlačte ⊖ alebo ⊕, kým čas nezačne blikáť. Stlačte OK a postupujte podľa pokynov predchádzajúceho bodu.

**POZNÁMKA**

Svetlo času má nočný režim, takže svetlo displeja sa stlmí od 00:00 do 6:00.

**VAROVANIE**

V prípade výpadku napájania sa vaše nastavenia elektrických hodín/časovača vymažú. V takom prípade otočte regulátory funkcie a teploty do polohy .

Zobrazí sa čas 12:00 a vy potom budete môcť nastaviť čas podľa uvedeného vyššie. Ak boli dvere rúry pred výpadkom zamknuté, symbol uzamknutia bude svietiť, pokým sa dvere neodomknú.

Môže to trvať niekoľko minút v závislosti od teploty vnútri rúry a počas tohto času nie je možné čas reštartovať. Po odomknutí dverí môžete nastaviť čas podľa uvedeného vyššie.

Používanie vašej rúry

MANUÁLNA PREVÁDZKA



- Po nastavení hodín je rúra pripravená na používanie. Vyberte funkciu a teplotu prípravy.

**INFORMÁCIE**

Pri modeloch s elektronickým ovládaním teploty sa bude na displeji hodín pri otočení regulátora zobrazovať teplota.

Po výbere teploty sa na displeji automaticky znovu objaví čas.

Ak chcete zobraziť počas procesu prípravy teplotu, otočte regulátorom teploty na zmenu teploty.

- Všimnite si, že symbol  sa rozsvieti počas prípravy na označenie, že teplo sa vyžaruje na jedlo. Tento symbol zmizne, keď sa dosiahne vybraná teplota.
- Nastavte ovládače na  na vypnutie rúry.

**INFORMÁCIE**

Keď začnete pečenie, rúra bude zobrazovať čas od začiatku prípravy.

FUNKCIA ČASOVAČA RÚRY

Programovanie bzučiaka

1. Stlačte \ominus alebo \oplus , pokým symbol Ⓞ nezačne na obrazovke blikať, a stlačte ⓄK . Na obrazovke sa zobrazí čas 00:00.
2. Stláčaním \ominus alebo \oplus vyberte čas, po akom chcete, aby zaznelo upozornenie. Zaznejú 2 pípnutia na potvrdenie, že bol nastavený čas a hodiny začnú odpočítavanie vybraného času. Symbol Ⓞ pomaly bliká.
3. Po uplynutí času na 90 sekúnd zaznie akustický signál a symbol Ⓞ bude rýchlo blikať.



POZNÁMKA

S funkciou bzučiaka sa rúra pri uplynutí času vypne.

4. Na zastavenie alarmu stlačte ľubovoľné tlačidlo. Symbol Ⓞ potom zmizne.

Ak chcete upraviť čas na bzučiaku, zopakujte zobrazené kroky. Po vstupe do ovládania časovača sa bude zobrazovať aktuálne zostávajúci čas, ktorý budete môcť upraviť.



POZNÁMKA

S funkciou bzučiaka sa zostávajúci čas bude neustále zobrazovať na displeji. Pomocou tejto naprogramovanej funkcie nie je možné zobraziť čas alebo celkový naprogramovaný čas prípravy.

Programovanie času prípravy

1. Stlačte \ominus alebo \oplus , pokým symbol \rightarrow nezačne na obrazovke blikať, a stlačte ⓄK . Na obrazovke sa zobrazí čas 00:00.
2. Stláčaním \ominus alebo \oplus vyberte čas, po akom chcete, aby zaznelo upozornenie. Zaznejú 2 pípnutia na potvrdenie, že bol nastavený čas a hodiny začnú odpočítavanie vybraného času. Symbol \rightarrow pomaly bliká.
3. Výber funkcie a teploty prípravy pomocou ovládačov rúry.

4. Keď čas prípravy uplynie, rúra sa vypne, zaznie alarm a symbol \rightarrow bude rýchlo blikať.
 5. Na zastavenie alarmu stlačte akékoľvek tlačidlo a symbol \rightarrow vypnite. Rúra sa znovu zapne.
 6. Nastavenie ovládačov do polohy \bullet na vypnutie rúry.
- Zostávajúci čas prípravy môžete zmeniť kedykoľvek stláčaním \ominus alebo \oplus , kým symbol \rightarrow nezačne rýchlo blikať. Na zmenu času teraz stlačte ⓄK .



POZNÁMKA

S funkciou času prípravy sa zostávajúci čas bude nepretržite zobrazovať na obrazovke. Ak je nastavená táto funkcia, na displeji nie je možné zobraziť aktuálny čas.

Programovanie času zastavenia prípravy

1. Stlačte \ominus alebo \oplus , pokým symbol \rightarrow nezačne na obrazovke blikať, a stlačte ⓄK . Na displeji časovača sa zobrazí aktuálny čas.
 2. Stláčaním \ominus alebo \oplus vyberte čas, po akom chcete, aby zaznelo upozornenie. Zaznejú 2 pípnutia na potvrdenie, že bol nastavený čas a hodiny začnú odpočítavanie vybraného času. Symbol \rightarrow pomaly bliká.
 3. Vyberte funkciu a teplotu prípravy.
 4. Po dokončení cyklu sa rúra vypne, bzučiak zaznie a symbol \rightarrow bude rýchlo blikať.
 5. Na zastavenie alarmu a na vypnutie symbolu \rightarrow stlačte akýkoľvek snímač. Rúra sa znovu zapne.
 6. Nastavenie ovládačov do polohy \bullet na vypnutie rúry.
- Zostávajúci čas prípravy môžete zmeniť kedykoľvek stláčaním \ominus alebo \oplus , kým symbol \rightarrow nezačne rýchlo blikať. Na zmenu času teraz stlačte ⓄK .

Programovanie času prípravy a času zastavenia prípravy

1. Stlačte \ominus alebo \oplus , pokým symbol $\text{I}\rightarrow\text{I}$ nezačne na obrazovke blikať, a stlačte OK . Na obrazovke sa zobrazí čas 00:00.
2. Vyberte čas prípravy stlačením \ominus alebo \oplus . Ďalej zaznejú dva pípnutia, na displeji sa zobrazí zostávajúci čas a symbol $\text{I}\rightarrow\text{I}$ rýchlo bliká.
3. Stlačte \ominus alebo \oplus , pokým symbol $\rightarrow\text{I}$ nezačne na obrazovke blikať, a stlačte OK . Na displeji časovača sa zobrazí očakávaný čas dokončenia.
4. Výber času skončenia prípravy stlačením \ominus alebo \oplus . Ďalej zaznie dvojité pípnutie a na obrazovke sa zobrazuje aktuálny čas.
5. Vyberte funkciu a teplotu prípravy. Rúra zostane odpojená s rozsvietenými symbolmi $\text{I}\rightarrow\text{I}$ a $\rightarrow\text{I}$. Rúra je teraz naprogramovaná.
6. Keď nastane čas začatia prípravy, rúra sa zapne a bude v prevádzke počas naprogramovaného času prípravy.
7. Počas prípravy sa zobrazuje zostávajúci čas prípravy a symbol $\text{I}\rightarrow\text{I}$ pomaly bliká.
8. Po uplynutí nastaveného času prípravy sa rúra vypne, bzučiak zaznie a symbol $\text{I}\rightarrow\text{I}$ bude rýchlo blikať.
9. Na zastavenie alarmu a na vypnutie symbolu $\text{I}\rightarrow\text{I}$ stlačte akýkoľvek snímač. Rúra sa znovu zapne.
10. Nastavte ovládače na \bullet na vypnutie rúry. Zostávajúci čas prípravy môžete zmeniť kedykoľvek stlačením \ominus alebo \oplus , kým symbol $\text{I}\rightarrow\text{I}$ nezačne rýchlo blikať. Na zmenu času teraz stlačte OK .

Pečenie s rúrou MAESTRO PIZZA

Ak chcete použiť svoju rúru MAESTRO PIZZA, najprv ju predhrejte na ideálne podmienky prípravy (340 °C). Postupujte takto:

1. Rošt rúry umiestnite na teleskopické vodičlá osadené vnútri rúry.
2. Potom kameň na pizzu dajte na rošt rúry.
3. Vyberte smaltovanú tácku dodávanú s rúrou a zatvorte dvere.

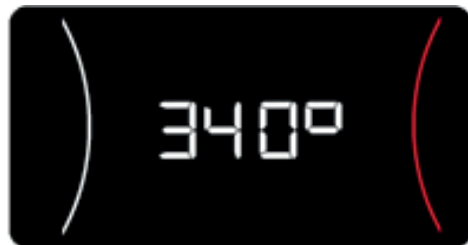

6. Pri stlačení snímača OK na skle predného ovládacieho panelu bzučiak potvrdí spustenie a rúra začne predhrievanie, pokým nedosiahne optimálnu prevádzkovú teplotu.
7. Predhrievanie trvá 35 minút. Zostávajúci čas činnosti predhrievania sa zobrazuje na hodinách.



VAROVANIE

Nezabudnite, že je veľmi dôležité počas predhrievania zaistiť, že kameň na pizzu je vložený do rúry. Zaručí to, že kameň na pizzu dosiahne správnu teplotu a zaisťujú sa optimálne výsledky prípravy.

4. Otočenie regulátora prípravy na MAESTRO PIZZA .
5. Na displeji hodín sa zobrazí hodnota 340 °C.

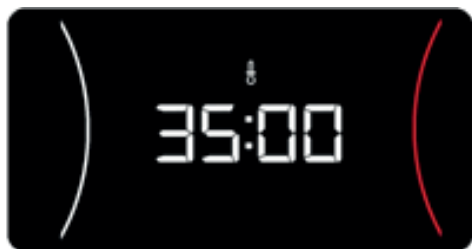

VAROVANIE

Nezabudnite, že pred začatím pečenia pizze potrebujete 35 minút na predhriatie rúry.

8. Na konci úseku 35 minút rúra vydá zvuk bzučania a na displeji hodín bliká 340°.
9. Dotknite sa snímača OK na vypnutie bzučičiaka.
10. Otvorte dvere a vložte pizzu do rúry pomocou lopárika.
11. Pri zatvorení dverí sa na displeji hodín zobrazuje čas prípravy.
12. Nechajte pizzu piecť na požadovaný čas (pozri tabuľku s časmi prípravy každého druhu pizze).



VAROVANIE

Zbytočne neotvárajte dvere počas prípravy pizze, aby sa predišlo stratám tepla.

Pri otvorení a zatvorení dverí sa čas prípravy zobrazený na displeji hodín vráti na 00:00.

13. Ak ste dokončili prípravu svojich píz, regulátor otočte na hodnotu 0 na vypnutie rúry.



VAROVANIE

Nezabudnite, že na upečenie svojej pizze máte 90 minút. Po tomto čase sa rúra vypne z bezpečnostných dôvodov a zobrazí sa správa „STOP“.

Správa STOP na displeji hodín zmizne len vtedy, keď sa rúra ochladí.



VAROVANIE

Proces prípravy s použitím funkcie MAESTRO PIZZA je veľmi rýchly. Preto vám odporúčame stále sledovať priebeh a čas prípravy s cieľom zaistiť najlepší výsledok. Ak svoju rúru nesledujete, vaša pizza môže oschnúť alebo sa spáliť.

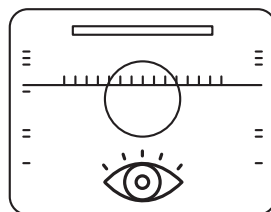

SPÔSOB POUŽÍVANIA KAMEŇA NA PIZZU

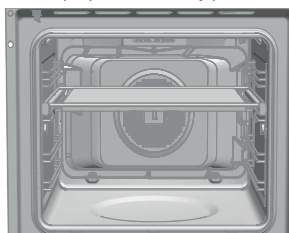

Na dosiahnutie najlepších výsledkov pri príprave s pomocou kameňa na pizzu dodaného s rúrou sa kameň na pizzu musí najprv predhriať spolu s prázdnu rúrou. To zaisťuje, že sa dosiahne dokonalá teplota na prípravu vašej pizze.



Kameň na pizzu umiestnite na rošt položený na teleskopických vodidlách, ktoré sú dodané s rúrou. To vám pomôže vkladať a vyberať kameň.

PRÍPRAVA MRAZENEJ PIZZE

Tento druh pizze si vyžaduje odlišné podmienky prípravy. Postupujte nasledovne:

1. Nepoužívajte kameň na pizzu.
2. Regulátor prípravy otočte na .
3. Regulátor teploty otáčajte, pokým sa na hodinách nezobrazí 200 °C alebo teplota odporúčaná dodávateľom pizze.
4. Rúru predhrievajte, pokým sa nedosiahne požadovaná teplota. Keď sa dosiahne táto teplota, symbol termostat  sa vypne.
5. Pizzu položte na rošt rúry.
6. Pizzu pečte 10 – 12 minút (alebo odporúčaný čas podľa dodávateľa pizze).

OSVETLENIE VNÚTRI VAŠEJ RÚRY MAESTRO PIZZA

Svetlá vnútri rúry sú zvyčajne vypnuté počas procesu prípravy bez ohľadu na vybranú funkciu.

Ak potrebujete zapnúť vnútorné svetlo počas prípravy:

1. Dotknite sa snímača OK  na prednom ovládacom paneli a vnútorné svetlo sa rozsvieti.
2. Ak sa snímača OK dotknete opäť, vnútorné svetlo sa vypne.
3. Po 30 sekundách sa svetlo vypne automaticky.
4. Pri otvorení dvier rúry sa vnútorné svetlo rozsvieti.









INFORMÁCIE

Počas funkcie predhrievania MAESTRO PIZZA, osvetlenie zostane vypnuté a snímač OK sa znefunkční.

TABUĽKA NA PRÍPRAVU PIZZE – DRUHY PIZZE

Pomocou rúry MAESTRO PIZZA môžete pripravovať tieto druhy pizze pomocou tejto tabuľky prípravy:

DRUH PIZZE	Regulátor funkcie	Regulátor teploty	Približný čas prípravy	Kameň na prípravu	Čas predhrievania rúry
Čerstvé domáce cesto	340°C MAESTRO PIZZA 	-----	3 – 4 min	ÁNO	35 min
Hotové čerstvé cesto	340°C MAESTRO PIZZA 	-----	3 – 4 min	ÁNO	35 min
Válkaný tenký základ	340°C MAESTRO PIZZA 	-----	3 – 4 min	ÁNO	35 min
Válkané štandardné cesto	340°C MAESTRO PIZZA 	-----	3 – 4 min	ÁNO	35 min
Čerstvé predpripravené pizze		220 °C	8 min	NIE	15 min
Mrazené pizze		210 °C	10 min	NIE	15 min

V krátkosti na dosiahnutie najlepších výsledkov:

1. Čerstvé cesto a tenké válkané cesto na pizzu pomocou funkcie MAESTRO PIZZA



2. Mrazené a predpripravené pizze pomocou

tejto funkcie 

VAROVANIE

Na dosiahnutie optimálnych výsledkov pri príprave pizze s čerstvým cestom cesto čo najviac vyvalkajte. Ak cesto nie je riadne vyvalkané, výsledky nebudú rovnomerné.

VAROVANIE

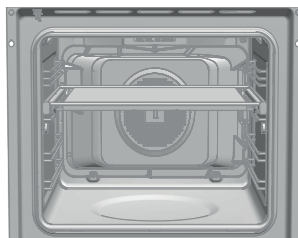

Pri príprave pizze z čerstvého cesta použite kameň na pizzu vo výške zobrazenej na obrázku.



Bezpečnostné funkcie

DETSKÝ BEZPEČNOSTNÝ ZÁMOK

Túto funkciu je možné vybrať kedykoľvek počas používania rúry.

Ak chcete spustiť funkciu, stlačte a podržte , pokým nezaznie jedno pípnutie a na obrazovke sa nezobrazí symbol . Hodiny/časovač sú uzamknuté.

Ak je rúra vypnutá a spustíte detskú bezpečnostnú funkciu, rúra sa nespustí ani pri výbere funkcie prípravy.

Ak túto funkciu spustíte počas prípravy, uzamkne to len nastavenie elektronických hodín/časovača.

Ak chcete spustiť túto funkciu, stlačte a podržte , pokým nezaznie jedno pípnutie.

MANUÁLNY ZÁMOK DVIER

Dostupné len pri pyrolitických modeloch.



Táto funkcia umožňuje uzamknutie dier rúry.



DÔLEŽITÉ

Túto funkciu je možné vybrať len vtedy, ak je regulátor ovládania rúry v pokojovej polohe . Po uzamknutí dverí môžete normálne začať prípravu.

Ak chcete spustiť/vypnúť uzamknutie dverí, postupujte takto:

1. Stlačte  alebo , pokým symbol  nezačne na obrazovke blikať. Zobrazuje sa

aktuálny stav uzamknutia dverí. „ON“, ak je uzamknutie spustené, a „Off“, ak je vypnuté.

2. Stlačte . Zaznie pípnutie a uzamknutie sa začne zatvárať, ak bolo v polohe „Off“, a otvárať, ak bolo v polohe „On“.



VAROVANIE

Pred zapnutím uzamknutia skontrolujte, či sú dvere na rúre riadne zatvorené. Ak dvere nie sú riadne zatvorené, neuzamknú sa a zaznie alarm. V takom prípade alarm vypnite stlačením ľubovoľného tlačidla na hodinách, riadne zatvorte dvere a znovu spustíte uzamknutie podľa vyššie uvedených pokynov.

3. Po úplnom uzamknutí/odomknutí dverí sa na obrazovke zobrazí nový stav dverí. Ak je uzamknutie spustené, na obrazovke zostane svietiť symbol .



DÔLEŽITÉ

Ak chcete dvere odomknúť počas prípravy, regulátor otočte do pokojovej polohy  a odomknite dvere podľa vyššie uvedených pokynov. Ak sú dvere odomknuté, regulátor otočte do predchádzajúcej polohy na pokračovanie v príprave.

Funkcia Hydroclean® Teká

Táto funkcia sa používa na čistenie mastnoty a špiny na stenách rúry. Na uľahčenie čistenia rúry zamedzte hromadeniu špiny. Rúru čistite často.

PROGRAM FUNKCIE HYDROCLEAN® TEKA



VAROVANIE

Do vnútra horúcej rúry nelejte vodu. Mohlo by to poškodiť smaltovanie rúry.

Cyklus spúšťajte vždy, keď je rúra vychladnutá. Pokiaľ je rúra príliš horúca, môže to ovplyvniť výsledky a dôjsť k poškodeniu smaltovania. Najprv vyberte plechy a všetko príslušenstvo z

vnútornej časti rúry vrátane držiakov na plechy alebo teleskopických vodidiel. Postupujte podľa pokynov uvedených v návode na inštaláciu a údržbu, ktorý sa dodáva s rúrou.

1. Ak je rúra chladná, spodok rúry utrite handričkou.

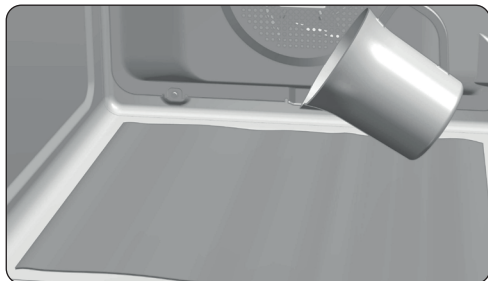



2. Pomaly do vnútra komory rúry nalejte 200 ml vody.



INFORMÁCIE

Najlepšie výsledky dosiahnete pridaním čajovej lyžičky jemného čistiaceho prostriedku do vody v komore skôr, ako ju nalejete na handričku.

3. Otočenie regulátora na .
4. Na potvrdenie, že sa spustila funkcia Hydroclean® Teka, zaznie pípnutie, symbol  pomaly bliká a čas zostávajúci do konca cyklu sa zobrazuje na obrazovke.



DÔLEŽITÉ



Trvanie tejto funkcie nie je možné zmeniť. Ak chcete cyklus ukončiť skôr, regulátor otočte na .

5. Na konci cyklu sa rúra vypne, zaznie pípnutie a symbol  rýchlo bliká.



DÔLEŽITÉ

Neotvárajte dvere trúby, pokým sa nedokončí funkcia Hydroclean®. Pre správnu funkciu je nevyhnutná fáza chladenia.

6. Stlačte ľubovoľné tlačidlo na zastavenie pípnutia a vypnite symbol .
7. Otočenie regulátora do polohy .
8. Rúra je pripravená na odstránenie všetkej zostávajúcej špiny a vody pomocou handričky.

Funkcia Hydroclean® funguje pri nízkej teplote. Doby chladenia sa však môžu líšiť v závislosti od teploty okolia.



VAROVANIE

Pred dotykom vnútorného povrchu trúby sa uistite, že ochladla.

Pokiaľ je po spustení funkcie Hydroclean® potrebné dôkladnejšie čistenie, použite neutrálne čistiace prostriedky a neabrazívne špongie.

Pyrolitická samočistiaca funkcia



VAROVANIE

Pred spustením pyrolitického čistiaceho cyklu si dôkladne prečítajte bezpečnostné pokyny uvedené na začiatku príručky na inštaláciu a údržbu.

Táto funkcia vám umožňuje spustiť pyrolitický čistiaci cyklus, počas ktorého z dôvodu vysokých teplôt dosiahnutých vnútri rúry nahroma-

dená mastnota zuhoľnatie.

Vo všeobecnosti by sa pyrolitický cyklus mal spustiť po každých 4 – 5 cykloch pečenia s použitím najvhodnejšieho programu k množstvu špiny v rúre. Čím viac špiny, tým dlhší program. Počas pyrolitického cyklu zostane svetlo vnútri rúry vypnuté.

PROGRAMOVANIE PYROLITICKEJ FUNKCIE



DÔLEŽITÉ

Pred spustením pyrolitickej funkcie je potrebné z rúry odstrániť všetko príslušenstvo a riad vrátane držiakov na plechy a teleskopických ramien. Postupujte podľa pokynov uvedených v návode na inštaláciu a údržbu, ktorý sa dodáva s rúrou.



VAROVANIE

Odstráňte všetky škvrny alebo nadmernú špinu zvnútra rúry, pretože sa môžu počas pyrolitickej funkcie vznietiť a podnietiť následné riziká.



VAROVANIE

Pred spustením pyrolýzy skontrolujte, či sú dvere na rúre riadne zatvorené.

1. Regulátor prípravy otočte na pyrolýzu: .
2. Po niekoľkých sekundách sa na displeji hodín rozsvieti symbol a načíta sa údaj P2 (pyrolitický program 2).
3. Teraz môžete zmeniť pyrolitický program na P1, P2, P3 pomocou tlačidiel alebo :
 - P1:** Mierna pyrolýza. Jedna hodina.
 - P2:** Normálna pyrolýza. Jeden a pol hodiny.
 - P3:** Intenzívna pyrolýza. Dve hodiny.
4. Po výbere požadovaného programu stlačte . Hneď potom sa spustí automatický záмок dverí.



VAROVANIE

Ak dvere nie sú riadne zatvorené, nezamknú sa, zaznie alarm a pyrolýza sa nezačne.

Ak sa tak stane, stlačením ľubovoľného tlačidla na hodinách vypnete alarm, riadne zavrtote dvere, regulátor otočte do polohy a opäť vyberte pyrolitický program postupovaním podľa uvedených pokynov.

5. Ak sú dvere zamknuté, na displeji hodín sa

rozsvieti symbol a zobrazuje sa čas zostávajúci do ukončenia pyrolitickej funkcie.



DÔLEŽITÉ

V tejto chvíli je rúra naprogramovaná a je spustený pyrolitický čistiaci cyklus. Pokiaľ je tento cyklus v prevádzke, nie je možné vybrať žiadnu z funkcií hodín rúry s výnimkou detskej bezpečnostnej funkcie.

Nepokúšajte sa otvoriť dvierka rúry, lebo sa tým môže prerušiť proces čistenia.

6. Keď sa dokončí pyrolitické čistenie, zaznie pípnutie, symbol bliká a na hodinách sa zobrazuje 0:00.
7. Stlačte ľubovoľné tlačidlo na hodinách na zastavenie pípania.
8. Otočenie regulátora do polohy .
9. Proces ohrevu rúry sa dokončil. Rúra je však príliš horúca a nie je možné ju použiť.

Funkcia chladenia bude pokračovať a symbol zostane svietiť, pokým rúra neochladne.



DÔLEŽITÉ

V dôsledku vysokých teplôt vnútri rúry sa časy ochladzovania môžu líšiť v závislosti od teploty okolia.

10. Keď sa rúra ochladí, symbol sa vypne.
11. Otvorte dvere rúry, vnútro utrite handričkou a odstráňte popol vytvorený počas čistiaceho cyklu. Na vyčistenie častí vnútra rúry, ktoré nie sú ľahko prístupné, použite nekovovú drôtenku.
12. Ak je vnútro rúry čisté, nezabudnite späť namontovať podpery a príslušenstvo.
13. Rúra je pripravená na spustenie ďalšej prípravy.



DÔLEŽITÉ

Ak nastanú nejaké problémy s programovaním a používaním tejto funkcie, pozrite si návod na inštaláciu a údržbu priložený k rúre.

ZRUŠENIE PYROLITICKEJ FUNKCIE

Pyrolitická funkcia je automatická, a preto sa dá spustiť len pomocou funkcie programovania hodín. Ak chcete zrušiť prebiehajúci pyrolitický cyklus, je potrebné zrušiť naprogramovanie rúry takto:

1. Nastavte regulátora do polohy **0**.

Na hodinách sa zobrazí nasledovné:

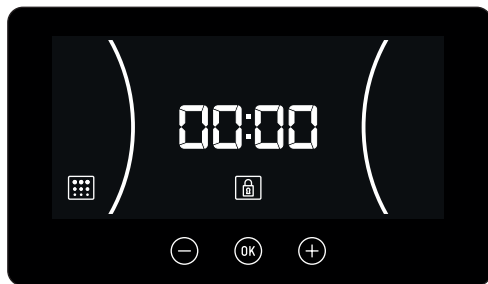

2. V závislosti od teploty vnútri rúry existujú dve možné situácie:
 - a) Nebezpečná vnútorná teplota: V tomto prípade zostanú dvere zamknuté, pokiaľ teplota nedosiahne bezpečnú hodnotu.
 - b) Bezpečná vnútorná teplota: Ak je teplota vnútri rúry bezpečná, dvere sa odomknú okamžite.
3. Keď sa dvere odomkli a dajú sa otvoriť, na hodinách sa opäť zobrazí čas.

Rady na ideálne čistenie piecky na pizzu.

Ak chcete vyčistiť kameň na pizzu, utrite ho vlhkou handričkou alebo špongiou a nepoužívajte mydlo ani čistiaci prostriedok.



NEBEZPEČENSTVO

Nikdy nenamáčajte kameň vodou z vodovodu, pretože v tomto prípade nasiakne príliš veľké množstvo vody a kameň môže po zohriatí v rúre prasknúť.



VAROVANIE

Nezabudnite kameň vždy osušiť pred jeho vložením do rúry.

Ak kameň nesie stopy prilepeného tuhého jedla, na ich odstránenie použite plastovú špachtľu.



NEBEZPEČENSTVO

Nikdy nepoužívajte kovové špachtle alebo ostré nože, pretože to môže poškodiť povrch kameňa alebo sa môže zlomiť.

Nezabudnite, že kameň na pizzu po použití nebude vyzeráť tak, ako vyzeral pred prvým použitím.

Čistenie kameňa na pizzu vám poskytuje tieto výhody:

1. Bráni vzniku popola a zuhoľnatených zvyškov na potravine.
2. Predlži životnosť kameňa na pizzu.
3. Pomáha dosiahnuť lepšie výsledky prípravy.

DÔLEŽITÉ

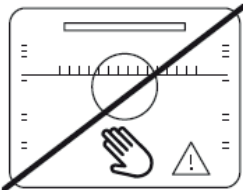

NEDOTÝKAJTE SA VNÚTRA RÚRY BEZ OCHRANY, KEĎ JE HORÚCA.

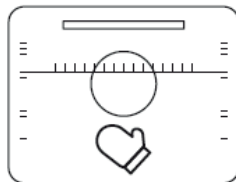

POUŽÍVAJTE OCHRANU NA VYBERANIE PLECHOV A ROŠTOV.

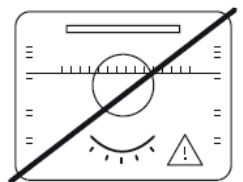

RÚRU NENECHÁVAJTE BEZ DOHĽADU, PO KÝM SA VNÚTRI NIEČO PEČIE.

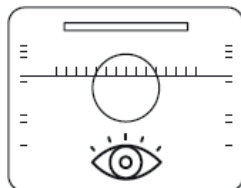

POČAS PROCESU PRÍPRAVY RÚRU KON- TROLUJTE.

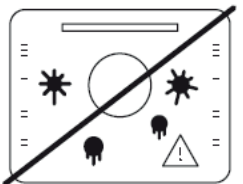

ZABRÁŇTE HROMADENIU ŠPINY.

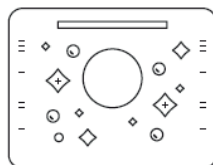

RÚRU UDRŽIAVAJTE ČISTÚ.

**ENERG**

енергия · ενεργεια

**TEKA****HLB 8510 P****A+++****A++****A+****A****B****C****D****A+****70 L****0.88 kWh/cycle*****0.68 kWh/cycle***

* цикл · cyclus · portion · zyklus · πρόγραμμα · ciclo · tsükkel · ohjelma · ciklus · ciklas · cikls · ciklu · cyclus · cykl · ciclu · program · cykel

65/2014

EEl _{cav} *	81
N° cav*	1
M	33 kg

* затв.отдел. · ovnrum · θαλάμου · prostor za rešenje · kavitā · ovenruimte · incintă · prostor za peko · kavitet

