

neroTM

nero



INSTRUKCJA OBSŁUGI



USER'S MANUAL



BEDIENUNGSANLEITUNG



UŽIVATELSKÁ PŘÍRUČKA





neroTM

nero

INSTRUKCJA OBSŁUGI



Szanowny Kliencie,

Dziękujemy za wybranie Neno Nero. Zakupione przez Ciebie urządzenie to elektroniczna wideo-niania, służąca do monitorowania dziecka na odległość. **Przed użyciem urządzenia, zapoznaj się z poniższą instrukcją.**



UWAGA! Kabel ładowania pozostaw w bezpiecznym miejscu/ pozycji, poza zasięgiem dziecka. Niezastosowanie się do zalecenia może grozić uduszeniem się dziecka lub innymi niebezpiecznymi sytuacjami (np. porażenie prądem).

01. ŚRODKI OSTROŻNOŚCI

1. Przeczytaj instrukcję użytkowania i zachowaj ją, aby móc później się do niej odnieść.
2. Przestrzegaj dokładnie instrukcji przy używaniu urządzenia.
3. Czyść urządzenie z użyciem suchego materiału. Wilgoć może uszkodzić wnętrze urządzenia.
4. Upewnij się, że przewód zasilania poprowadzono tak, aby nie stanowił zagrożenia dla osób przechodzących obok urządzenia.
5. Korzystaj tylko z przewodu zasilania oraz adaptera dołączonych w zestawie.
6. Urządzenie służy wyłącznie do monitoringu wewnątrz pomieszczeń.
7. Nie instaluj urządzenia w pobliżu wody, kaloryferów, nawiewów ciepłego powietrza, kucharek i innych źródeł ciepła lub wilgoci.
8. Niania elektroniczna jest bezpieczna dla dziecka i nie wchodzi w bezpośredni kontakt z nim.
9. Trzymaj przewód oraz adapter zasilania poza zasięgiem dzieci.
10. Ten produkt NIE służy za zastępstwo opieki nad dzieckiem. Musisz regularnie sprawdzać, co robi Twoje dziecko. Alarm nie ostrzeże użytkownika o czynnościach, które dziecko wykonuje w ciszy.
11. Nie korzystaj z przedłużacza ani adaptera zasilania innego producenta.
12. Umieść kamerę/nadajnik w odpowiednim miejscu i pod odpowiednim kątem, by móc obserwować dziecko.



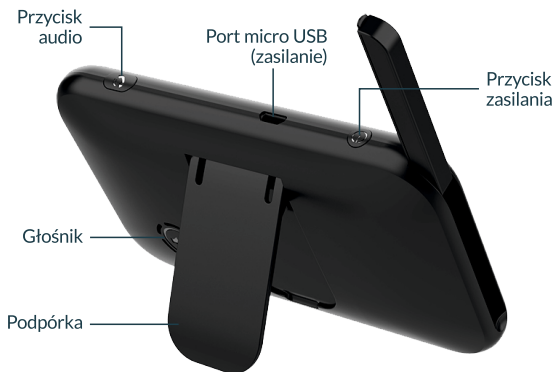
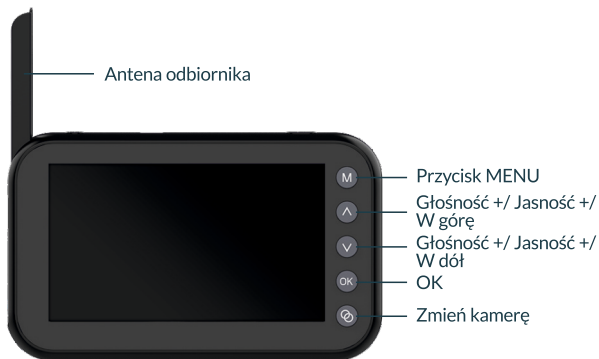

02. OPIS ODBIORNIKA



03. IKONY NA WYŚWIETLACZU

	Siła sygnału (5 poziomów)
	Brak sygnału
	Kamera 1
	Kamera 2 (opcjonalnie)
	Przełączanie między dwoma kamerami
	Wybrana melodia kołysanki (na obrazku – wyłączona)
	Poziom głośności (6 poziomów)
	Tryb nocny
	Wykrycie dźwięku (Wysokie, Średnie, Niskie)
	Temperatura w pokoju dziecięcym
	Godzina
	Stan baterii
	Tryb komunikacji głosowej

04. IKONY MENU

	Przypomnienie o porze karmienia	OFF 0:30 1:00 2:00 3:00 4:00
	Wybór kołysanki (8 melodii)	OFF 1 2 3 4 5 6 7 8 ↻
	Ustawienie czasu	01:52:39 AM
	Ustawienie jednostki temperatury (stopnie Celsjusza, stopnie Fahrenheita)	°C °F
	Ustawienia kamer (Dodaj, Usuń, Odśwież, Kamera 1, Kamera 2)	
VOX	Ustawienia wykrycia dźwięku (Wyłączone, Niska czułość, Średnia czułość, Wysoka czułość)	OFF LOW MED HIGH

05. OPIS NADAJNIKA



06. ZAWARTOŚĆ ZESTAWU

1. Nadajnik (Kamera)
2. Odbiornik (Ekran)
3. Instrukcja obsługi
4. Zasilacz x2
5. Kabel USB x2

07. USTAWIENIA I UŻYTKOWANIE KAMERY

1. Podłącz nadajnik (kamerę) do gniazdka elektrycznego z użyciem dołączonego w zestawie adaptera zasilania. Po podłączeniu zasilania kamera automatycznie się włączy, a niebieska dioda LED zaświeci się (tryb nocny włączy się automatycznie, jeśli w pomieszczeniu jest ciemno). Aby wyłączyć kamerę, przytrzymaj  przez 3 sekundy.

2. Gdy nadajnik jest podłączony do zasilania, podłącz odbiornik do ładowania. Użyj adaptera dołączonego w zestawie, aby podłączyć urządzenie do gniazdka elektrycznego. Przytrzymaj przycisk  przez 3 sekundy, aby włączyć odbiornik. Pełne ładowanie akumulatora odbiornika trwa około 2-3 godziny, ale możesz z niego korzystać również, gdy jest podłączone do ładowania.

3. Przytrzymaj przycisk włącz/ wyłącz  na odbiorniku przed 2-3 sekundy. Ekran urządzenia uruchomi się i zacznie automatycznie odbierać sygnał z nadajnika, pozwalając na podgląd z kamery.

UWAGA: Po pełnym naładowaniu baterii, odbiornik można odłączyć od gniazdka zasilania i zabrać ze sobą. Nadajnik musi być zawsze podłączony do zasilania.

4. Umieść nadajnik w dogodnym miejscu (np. na stole) i skieruj jego obiektyw w stronę obszaru, który chcesz monitorować. Dopasuj kamerę, dopóki nie będziesz zadowolony z obrazu wyświetlanego na monitorze odbiornika.

UWAGA: Nie umieszczaj jednostki monitorującej w zasięgu dziecka! Jeśli występują zakłócenia obrazu lub dźwięku, należy przenieść obie jednostki w inne miejsca i upewnić się, że nie znajdują się one w pobliżu innych urządzeń elektrycznych.

08. PRZY INSTALACJI

1. Upewnij się, że między nadajnikiem a odbiornikiem można nawiązać połączenie radiowe. Czynniki środowiskowe mają wpływ na maksymalną odległość, jaka może dzielić nadajnik i odbiornik.
2. Duże metalowe przedmioty (np. lodówka, metalowe drzwi, żelbetonowa ściana) między dwoma urządzeniami mogą blokować sygnały radiowe.
3. Na siłę sygnału mogą mieć wpływ ściany, radia lub urządzenia elektryczne (takie jak telewizory czy komputery).
4. Jeśli sygnał jest słaby, spróbuj przenieść urządzenie do innego miejsca w pomieszczeniu.
5. Nie umieszczaj odbiornika i nadajnika w odległości poniżej 1 metra od siebie nawzajem. Jeśli to zrobisz, z odbiornika zaczną dobiegać głośne, nieprzyjemne dźwięki.
6. Kiedy otrzymasz produkt po raz pierwszy, na odbiorniku będzie znajdować się folia ochronna. Możesz ją zdjąć lub zostawić na miejscu – nie ma to wpływu na funkcjonowanie urządzenia.

09. INSTALACJA

1. Umieść kamerę w dogodnym miejscu tak, aby była skierowana na obszar, który chcesz monitorować.
2. Możesz ręcznie dostosować kąt nachylenia obiektywu w kamerze, przesuwnąjąc ruchomą część urządzenia w górę, w dół, w lewo lub w prawo. Obracaj kamerę, dopóki obraz na wyświetlaczu odbiornika nie będzie wyświetlał obszaru, który chcesz monitorować.

10. UŻYTKOWANIE











PODGLĄD OBRAZU Z KAMERY:

Gdy zarówno kamera, jak i odbiornik są włączone, na odbiorniku powinien wyświetlać się obraz z kamery (jeżeli obraz nie wyświetla się prawidłowo, sprawdź stan parowania urządzeń).



1. Jeśli parowanie nie powiedzie się, sparuj urządzenia zgodnie z instrukcjami parowania w dziale PAROWANIE.
2. Naciśnij przycisk zmiany kamery , aby przełączyć się między obrazem z kamery 1 i kamery 2. Jeśli tylko jedna kamera jest sparowana z odbiornikiem, ekran wyświetlacza będzie pusty, gdy przełączysz go na odbieranie obrazu z drugiej kamery.

PAROWANIE:

1. Gdy kamera jest włączona, naciśnij przycisk zasilania  przez około 10 sekund aż niebieska dioda LED zacznie szybko migać.



Puść przycisk i w tym samym czasie na włączonym odbiorniku naciśnij przycisk , aby włączyć menu. Naciskając przyciski  lub  wybierz  i naciśnij , aby potwierdzić. Na pasku opcji, które się wyświetlą wybierz  za pomocą przycisku  a następnie wybierz kamerę 1  lub kamerę 2  do sparowania. Naciśnij , aby potwierdzić wybór.

Czerwone światło w lewym górnym rogu wyświetlacza zacznie migać. Gdy parowanie zostanie przeprowadzone pomyślnie, diody na kamerze i wyświetlaczu przestaną migać, a na odbiorniku pojawi się obraz ze sparowanej kamery. Jeśli przez 10 sekund od rozpoczęcia migania diody połączenie nie zostanie nawiązane, nadajnik lub odbiornik automatycznie wyjdzie z trybu parowania.

2. Naciśnij , aby powrócić do menu głównego i naciśnij , aby przełączyć się między sparowanymi kamerami.

Uwaga: Jedna kamera może być tylko sparowana z jednym odbiornikiem, ale jeden wyświetlacz może być podłączony do dwóch różnych kamer w tym samym czasie.

NASŁUCH DZIECKA:



Gdy dziecko mówi do kamery, dźwięk jego głosu powinien być słyszalny z poziomu przenośnego odbiornika. Jeżeli nie możesz usłyszeć dziecka, naciśnij , aby zwiększyć głośność lub , aby ją zmniejszyć.

TRYB NOCNY:



Kamera wyposażona jest w diodę IR, która pozwala na dokładny monitoring nawet, gdy światło w pokoju jest wyłączone. Gdy wbudowany czujnik optyczny wykryje, że poziom oświetlenia jest niski, dioda IR automatycznie się uruchomi. Obraz na ekranie odbiornika zostanie wyświetlony w kolorze czarno-białym, a ikona zostanie wyświetlona na pasku stanu w górnej części ekranu .

11. USTAWIENIA





KOMUNIKACJA GŁOSOWA:

Naciśnij i przytrzymaj przycisk , by włączyć mikrofon w odbiorniku i rozpocząć rozmowę z dzieckiem (które usłyszy cię przez głośnik wbudowany w kamerę). Puść przycisk  po zakończeniu mowy, by automatycznie wyłączyć mikrofon wbudowany w odbiornik.









REGULACJA GŁOŚNOŚCI:

Naciśnij  lub  w trybie wyświetlania (bez włączonego menu), aby zwiększyć lub zmniejszyć głośność dźwięku rejestrowanego przez kamerę. Głośność można regulować w zakresie 6 poziomów.

REGULACJA JASNOŚCI WYŚWIETLACZA:











Przytrzymaj  lub  w trybie wyświetlania (bez włączonego menu), aż na ekranie pojawi się pasek jasności wyświetlacza. Naciśnij  lub , aby wybrać odpowiednią jasność ekranu. Po 3 sekundach pasek zniknie, a urządzenie zapisze wybrane ustawienia.

PRZYPOMNIENIE O KARMIENIU:

1. Naciśnij , aby wyświetlić pasek menu.
2. Naciśnij  lub , aby wybrać ikonę  i kliknij , aby potwierdzić wybór.
3. Z użyciem przycisków  lub , aby wybrać czas, po którym rozlegnie się alarm przypominający o karmieniu (dostępne ustawienia: 30min, 1h, 2h, 3h, 4h). Aby powrócić do poprzedniego menu, naciśnij .

Jeżeli wybrano czas, z nadajnika będzie rozlegał się dźwięk alarmowy co ustawiony okres czasu (np. co dwie godziny), a na wyświetlaczu będzie migać ikona przypominająca o porze karmienia.

KOŁYSANKA:

1. Naciśnij , aby wyświetlić pasek menu.
2. Naciskaj  lub , aby wybrać ikonę , a następnie kliknij , aby zatwierdzić wybór.
3. Z użyciem przycisków  i  wybierz jedną z 8 kołysanek i zatwierdź wybór, naciskając . Aby odtworzyć wszystkie utwory w pętli, wybierz ikonę  i naciśnij klawisz , aby potwierdzić. Naciśnij klawisz , aby

powrócić do poprzedniego menu.

USTAWIENIE CZASU SYSTEMOWEGO:

1. Naciśnij **M** , aby wyświetlić pasek menu.
2. Naciśnij **^** lub **v** , aby wybrać ikonę  i kliknij **OK** , aby potwierdzić wybór.
3. W menu, które się wyświetli, naciśnij **^** lub **v** , aby ustawić godzinę, minutę i sekundę. Naciśnij **OK** po zakończeniu ustawienia jednego parametru, aby przejść do następnego. Naciśnij przycisk **M** , aby powrócić do poprzedniego kroku.







WYŚWIETLANIE TEMPERATURY:

1. Naciśnij **M** , aby wyświetlić pasek menu.
2. Naciśnij **^** lub **v** , aby wybrać ikonę  i kliknij **OK** , aby potwierdzić wybór.
3. Za pomocą przycisków **^** i **v** wybierz **°C** lub **°F** jako jednostkę temperatury i naciśnij klawisz **OK** , by potwierdzić wybór. Aby powrócić do poprzedniego menu, naciśnij **M** .

Na ekranie odbiornika wyświetlana jest temperatura rejestrowana przez czujnik umieszczony z tyłu kamery.

Jeśli temperatura w pokoju dziecka jest wyższa niż 28°C lub niższa niż 20°C, odczyt temperatury będzie wyświetlony na czerwono.

WYBÓR OBRAZU :

1. Naciśnij **M** , aby wyświetlić pasek menu.
2. Naciśnij **^** lub **v** , aby wybrać kamerę 1  , kamerę 2 
lub przełączanie się między dwiema kamerami  i naciśnij **OK** , aby potwierdzić wybór.
3. Możesz również nacisnąć przycisk  , aby szybko przełączyć się między trybami oglądania  ,  i  .

TRYB VOX:

Wykrywanie VOX: włącz tryb VOX. Po 30 sekundach, ekran odbiornika wyłączy się. Gdy dźwięki w pokoju dziecka są głośniejsze niż ustawiona wartość ekran odbiornika uruchomi się.

1. Naciśnij **M** , aby wyświetlić pasek menu.
2. Naciśnij **^** lub **v** , aby wybrać ikonę **VOX** i kliknij **OK** , aby potwierdzić wybór.
3. Wybierz niską czułość **LOW** , średnią czułość **MED** lub wysoką czułość **HIGH** , aby włączyć tryb VOX, lub wybierz **OFF** , aby wyłączyć VOX.
4. Gdy tryb VOX jest wyłączony, naciśnij **⏻** , by szybko włączyć tryb VOX można szybko wejść w tryb VOX (ekran odbiornika zostanie wyłączony, ale muzyka kołysanek wciąż będzie grać z nadajnika).

Uwaga: Gdy VOX jest wyłączony, naciśnij **⏻** , a ekran wyświetlacza wyłączy się. Dźwięk z kamery będzie dalej słyszalny. Ten tryb jest odpowiedni, gdy dziecko się bawi, a dorosły musi odejść na chwilę. Gdy tryb VOX jest włączony, ekran i dźwięk wyłączają się po 30 sekundach od włączenia trybu. Gdy dźwięk otoczenia kamery jest głośniejszy niż ustawiona wartość, ekran odbiornika uruchomi się a z głośnika zacznie dochodzić dźwięk. Ten tryb najlepiej jest włączyć w nocy.

12. CZYSZCZENIE

Urządzenie wyczyść lekko wilgotną szmatką lub materiałem antystatycznym. Nigdy nie używaj detergentów, rozpuszczalników, ani ściernych środków czystości.

Czyszczenie i konserwacja:

1. Nie używaj rozpuszczalników ani innych substancji chemicznych do czyszczenia jakiegokolwiek części produktu. Może to spowodować uszkodzenie produktu. Tego typu uszkodzenia nie są objęte gwarancją.
2. Nie wystawiaj produktu na działanie wysokiej temperatury, wilgoci, plynów lub silnego światła słonecznego.

13. FAQ

Dlaczego kamera nie łączy się z odbiornikiem?

- a. Sprawdź czy antena odbiornika jest w pełni wyciągnięta.
- b. Ze względu na różne materiały, z których wykonuje się ścian domów, zasięg sygnału 2.4G w Twoim domu może być inny niż ten określony w specyfikacji. Spróbuj zmienić pozycję nadajnika i kamery.

Dlaczego zawsze jest jakiś hałas w tle?

Nie można wyeliminować całego hałasu. Należy przechowywać odbiornik i kamerę oddzielnie, w odległości 1 metr lub więcej, aby zminimalizować ilość hałaśliwego echa.

UWAGA: Mikrofon odbiornika i kamera nie mogą być zwrócone do siebie nawzajem. Ustawienie urządzeń w ten sposób spowoduje nieprzyjemny hałas wydobywający się z obu urządzeń. Zjawisko to jest czynnikiem niekontrolowanym.

Dlaczego temperatura nie jest wyświetlana na ekranie?

Istnieje duża cyrkulacja powietrza w pomieszczeniu z kamerą (np. wentylacja, wiatrak).

● 14. SPECYFIKACJA

Chip:	Sn3360/ 93361
Czujnik kamery:	Gc00308
Kąt widzenia:	75 stopni
Pojemność baterii odbiornika:	1500 mAh
Moc rozpraszana wyświetlacza:	0,95 W
Moc rozpraszana kamery:	0,92 W
Temperatura pracy:	-20 - 65°C
Materiały:	PC+ABS
Wyświetlacz:	4.3 cala
Rozdzielczość i klatkarz:	VGA 480x272px 12 kl./ s
Aparat:	480x640 px
Metoda transmisji:	2,4 GHz FHSS
Odległość transmisji:	Do 300 m (Otwarta przestrzeń)
Alarm temperatury:	Tak
Alarm płaczu:	Tak
Kołysanki:	Tak
Alarm pory karmienia:	Tak
Automatyczny tryb nocny:	Tak
Wymiary wyświetlacza:	130,7x80,0x16,8 mm (LxWxT)
Waga wyświetlacza:	140,0 g
Wymiary kamery:	85.0x100.0x80.0 mm
Waga kamery:	119.0 g
Waga kamery bez przewodu zasilania:	98,0 g

15. KARTA GWARANCYJNA

Produkt objęty jest 24-miesięczną gwarancją. Warunki gwarancji można znaleźć na stronie: <https://nenopl/gwarancja>

Szczegóły, kontakt oraz adres serwisu można znaleźć na stronie: <https://nenopl/kontakt>

Specyfikacje i zawartość zestawu mogą ulec zmianie bez powiadomienia. Przepraszamy za wszelkie niedogodności.

KGK Trade deklaruje, że urządzenie Neno Nero jest zgodne z istotnymi wymaganiami dyrektywy 2014/53/EU. Pełną treść deklaracji można znaleźć pod linkiem: <https://nenopl/download/DOC/deklaracja-CE-Neno-Nero.pdf>

	Umieszczony symbol przekreślonego kosza na śmieci informuje, że nieprzydatnych urządzeń elektrycznych czy elektronicznych, jego akcesoriów (takich jak: zasilacze, przewody) lub podzespołów (na przykład baterie, jeśli dołączono) nie można wyrzucać razem z odpadami gospodarczymi. Właściwe działania w wypadku konieczności utylizacji urządzeń czy podzespołów (na przykład baterii) lub ich recyklingu polega na oddaniu urządzenia do punktu zbiórki, w którym zostanie ono bezpłatnie przyjęte. Utylizacja podlega wersji przekształconej dyrektywy WEEE (2012/19/UE) oraz dyrektywie w sprawie baterii i akumulatorów (2006/66/WE). Właściwa utylizacja urządzenia zapobiega degradacji środowiska naturalnego. Informacje o punktach zbiórki urządzeń wydają właściwe władze lokalne. Nieprawidłowa utylizacja odpadów zagrożona jest karami przewidzianymi prawem obowiązującym na danym terenie.
---	---



Producent:
KGK Trade sp. z o.o. sp. k.
Os. Urocze 12
31-953 Kraków
Polska

Wyprodukowano w P.R.C.

BY **Xblitz**®

nenopl®
www.nenopl
inspired by Children,
designed by Parents

neroTM

nero

USER'S MANUAL



Dear Customer,

Thank you for choosing Neno Nero. The device you purchased is a video baby monitor used for surveillance of your child.

Before using the device, please read the instructions below.



WARNING! Leave the charging cable in a safe place, out of reach for the child. Failure to comply with this recommendation may result in suffocation of the child or other dangerous situations (e.g. electric shock).







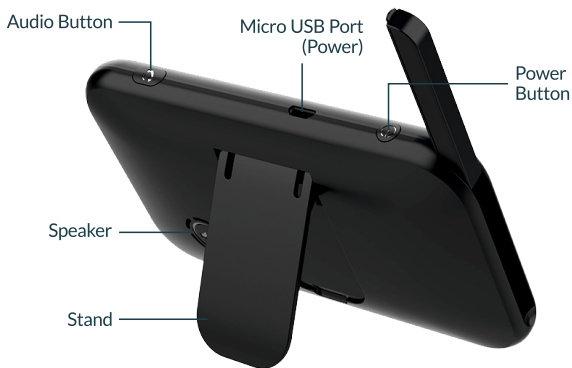





01. SAFETY MEASURES

1. Read the user's manual carefully and keep it for future reference.
2. Follow the instructions carefully when using the device.
3. Clean the device with dry cloth. Moisture will damage the inside of the device.
4. Make sure that the power cord is in a place where it does not pose a danger to people walking past the device.
5. Use only the power cord and adapter included with the device.
6. The device is for indoors monitoring only.
7. Do not install the appliance near water, radiators, hot air sources, stoves, or other sources of heat or moisture.
8. The baby monitor is safe for the child and does not come into direct contact with them.
9. Keep the cable and power adapter away from your child's reach.
10. This product is NOT intended as a substitute for childcare. You need to check what your child is doing regularly. The alarm will not warn the user about what the child does if it keeps quiet.
11. Do not use an extension cord or a power adapter provided by another manufacturer.
12. Place the camera/ transmitter in the right place and at the right angle to watch your child.









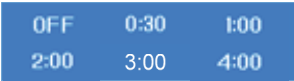

02. DESCRIPTION OF THE RECEIVER



03. DISPLAY ICONS

	Signal strength (5 levels)
	No signal
	Camera 1
	Camera 2 (optional)
	Switching between two cameras
	Selected lullaby (pictured – off)
	Volume level (6 levels)
	Night mode
	Sound Detection (High, Medium, Low)
	Temperature in the child's room
	Time
	Battery status
	Voice communication mode

04. MENU ICONS

	Feeding time reminder	
	Choice of lullaby (8 melodies)	
	Set the time	
	Setting the temperature unit (Celsius or Fahrenheit)	
	Camera Settings (Add, Remove, Refresh, Camera 1, Camera 2)	
VOX	Sound Detection Settings (Off, Low Sensitivity, Medium Sensitivity, High Sensitivity)	

05. DESCRIPTION OF THE TRANSMITTER / CAMERA





06. PACKAGE CONTENTS

1. Transmitter (Camera)
2. Receiver (Screen)
3. User Manual
4. Power Supply 2x
5. USB cable 2x

07. CAMERA INSTALLATION AND USE

1. Connect the transmitter (camera) to an electrical outlet using the included power adapter. When the power is connected to the device, the camera will automatically turn on and the blue LED will light up (night mode will turn on automatically if the room is dark). To turn off the camera, hold  for 3 seconds.

2. When the transmitter is plugged in, connect the receiver to power to charge it. Use the adapter included in the kit to connect the device to an electrical outlet. Hold the  button for 3 seconds to turn on the receiver. It takes about 2-3 hours to fully charge the receiver's battery, but you can also use it when it is being charged.

3. Hold the on/off button  on the receiver for 2-3 seconds to turn it on. The screen of the device will turn on and the device will start automatically receiving the signal from the transmitter, allowing you to view the image from the camera.

NOTE: Once the battery is fully charged, the receiver can be disconnected from the power outlet and taken with you. The transmitter must always be plugged in.

4. Place the transmitter in a convenient location (e.g. on a table) and point its lens towards the area you want to monitor. Adjust the camera until you are satisfied with the image displayed on the screen of the receiver.

NOTE: Do not place the camera within reach of your child! If there is video or audio interference, move both units to different locations and make sure they are not near other electrical appliances.

08. DURING INSTALLATION:

1. Make sure that a radio connection can be established between the transmitter and receiver. Environmental factors affect the maximum signal range.
2. Big metal objects (e.g. refrigerator, metal door, reinforced concrete wall) between two devices can block radio signals.
3. The signal strength may be affected by walls, radios, or electrical devices (such as TVs or computers).
4. If the signal is weak, try moving the device to another location in the room.
5. Do not place the receiver and transmitter less than 1 meter from each other. If you do this, a loud, unpleasant sound will be heard from the receiver.
6. When you receive the product for the first time, there will be a protective film on the receiver. You can remove it or leave it – this does not affect the device.

09. INSTALLATION

1. Place the camera in a convenient location so that it targets the area you want to monitor.
2. You can manually adjust the angle of the lens in the camera by tilting the moving part of the device up, down, left or right. Rotate the camera until the image on the receiver's screen displays the area you want to monitor.



10. USE









CAMERA IMAGE:

When both the camera and receiver are on, the receiver should display the image from the camera (If the image is not displayed correctly, check the pairing status of the devices).



1. If pairing fails, pair your devices according to the pairing instructions in the PAIRING part of the manual.
2. Press the camera change button , to switch between camera image 1 and camera 2. If only one camera is paired with the receiver, the display screen will be blank when you switch it to receiving images from the other camera.

PAIRING:

1. When the camera is on, hold its power button  for about 10 seconds until the blue LED starts quickly flashing. Release the button and at the same time, on the powered-on receiver, press the button  to turn on the menu.



Press  or  to select  and press  to confirm. In the options bar that appears, select  using the  button, and then select camera 1  or camera 2  to pair. Tap  to confirm the selection. The red

light in the upper left corner of the display will start flashing. When pairing is successful, the LEDs on the camera and display will stop flashing and an image from the paired camera will appear on the receiver's screen. If the connection is not established within 10 seconds after the LED starts flashing, the transmitter or receiver automatically exits pairing mode.

2. Press  to return to the main menu and press  to switch between paired cameras.

Note: One camera can only be paired with one receiver, but one display can be connected to two different cameras at the same time.

LISTENING TO YOUR CHILD:



When the child speaks to the camera, the sound of their voice should be heard from the portable receiver. If you can't hear your child, press , to turn up the volume or to  turn it down.

NIGHT MODE:



The camera is equipped with an infrared light LED, which allows for accurate monitoring even when the light in the room is off. When the built-in optical sensor detects that the lighting level is low, the infrared LED will automatically turn on. The image on the receiver screen is displayed in black and white, and the  icon appears in the status bar at the top of the screen.

11. SETTINGS





VOICE COMMUNICATION:

Press and hold the , button to turn on the microphone on the receiver and start a conversation with your child (which will hear you through the speaker built into the camera). Release the  button when you stop talking to automatically turn off the microphone built into the receiver.









VOLUME CONTROL:

Tap  or  in display mode (without menu enabled) to increase or decrease the volume of the sound captured by the camera. The volume can be adjusted in a range of 6 levels.

ADJUSTING THE BRIGHTNESS OF THE DISPLAY:











Hold  or  in display mode (without menu enabled) until the display brightness bar appears on the screen. Press  or  button to select the screen brightness you want. After 3 seconds, the bar disappears and the device saves the selected settings.

FEEDING REMINDER:





1. Tap , to display the menu bar.
2. Tap  or , to select the  icon and click  to confirm the selection.
3. Press  or , to select the time after which the feeding alarm will sound (available settings: 30min, 1h, 2h, 3h, 4h). To return to the previous menu, press .





If time is selected, an alarm sound will sound from the transmitter every set period of time (e.g. Every two hours) and a feeding time icon will flash on the display.

LULLABY:











1. Tap , to display the menu bar.
2. Press  or , to select the  icon, and then click  to approve the selection.
3. Use the  and  buttons to select one of the 8 lullabies and confirm the selection by pressing . To play all songs in a loop, select the  icon and press  to confirm. Press  to return to the previous menu.

SETTING THE SYSTEM TIME:

1. Tap , to display the menu bar.
2. Press  or , to select the  icon, and then click  to confirm the selection.

3. In the menu that appears, press  or , to set the hour, minute, and seconds. Tap  when you're done setting one parameter to move to the next. Press the  button to return to the previous step.











TEMPERATURE DISPLAY:

1. Tap , to display the menu bar.
2. Tap  or , to select the  icon, and then click , to confirm.
3. Use the  and  buttons to select  lub  as a temperature unit and press  to confirm the selection. To return to the previous menu, press .

The receiver screen displays the temperature recorded by the sensor at the back of the camera.

If the temperature in the child's room is higher than 28°C or lower than 20°C, the temperature reading will be displayed in red.

IMAGE SELECTION:

1. Tap , to display the menu bar.
2. Press  or  to select  camera 1,  camera 2, or  the receiver switching between two cameras regularly and press  to confirm the selection.
3. You can also press the  button to quickly switch between viewing modes ,  and .

VOX MODE:

VOX Detection: enable VOX mode. After 30 seconds, the receiver screen will turn off. When the sounds in your child's room are louder than the set value, the receiver screen will turn on.

1. Press the  button, a menu bar appears.
2. Tap  or , to select the , and then click , to confirm.

3. Choose **LOW** low sensitivity, **MED** medium sensitivity or **HIGH** high sensitivity to turn on VOX mode or turn off VOX mode complete **OFF**.

4. When VOX mode is off, press  to quickly turn off the receiver's display screen (the receiver screen will be turned off, but lullaby music will still play from the transmitter).

Note: When VOX is off, press  to turn off the display screen. The sound from the camera can still be heard. This mode is suitable when the child is playing, and the adult must leave the room for a while. When VOX mode is on, the screen and sound turn off 30 seconds after the mode is enabled. When the ambient sound of the camera is louder than the set value, the receiver screen will turn on and the sound will start coming from the speaker. This mode is best activated at night.

12. CLEANING

Clean the device with a slightly damp cloth or antistatic material. Never use detergents, solvents or abrasive cleaning products.

Cleaning and maintenance:

1. Do not use solvents or other chemicals to clean any part of the product. This may damage the product. This type of damage is not covered by the warranty.
2. Do not expose the product to high temperatures, moisture, liquids or strong sunlight.

13. FAQ

1. Why doesn't the camera connect to the receiver?

- a. Check if the receiver antenna is fully extruded.
- b. Due to the different materials from which the walls of houses are made, the 2.4G signal range may be different in your home than the one specified in the manual. Try changing the position of the transmitter and the camera.

2. Why is there always some background noise?

All noise cannot be eliminated. Store the receiver and camera at a distance of 1 meter or more from each other to minimize noisy echoes.

NOTE: The receiver microphone and camera cannot be facing each other. Setting the devices in this way will cause unpleasant noise coming out of both devices. This phenomenon is an uncontrolled factor.

3. Why is the temperature not displayed on the screen?

There is a lot of air circulation in the room with the camera (e.g. air conditioning, fan).

14. SPECYFIKACJA

Chip:	Sn3360/ 93361
Camera sensor:	Gc00308
Angle of view:	75°
Receiver battery capacity:	1500 mAh
Display dissipation power:	0,95 W
Camera dissipation power:	0,92 W
Operating temperature:	-20 - 65°C
Materials:	PC+ABS
Display:	4.3 Inch
Resolution and framerate:	VGA 480x272px 12 fps
Camera:	480x640 px
Transmission distance:	2,4 GHz FHSS
Odległość transmisji:	Up to 300m (open space)
Temperature alarm:	Yes
Noise alarm:	Yes
Lullabies:	Yes
Feeding time alarm:	Yes
Automatic night mode:	Yes
Display dimensions:	130,7x80,0x16,8 mm (LxWxT)
Display weight:	140,0 g
Camera dimensions:	85,0x100,0x80,0 mm
Camera weight:	119,0 g
Camera weight without power cord:	98,0 g

15. WARRANTY CARD/ COMPLAINTS

The product is covered by a 24-month warranty.
The terms of the guarantee can be found at: <https://nenopl/gwarancja>

Details, contact and website address can be found at:
<https://nenopl/kontakt>

*Specifications and contents of the kit are subject to change without notice.
We apologise for any inconvenience.*

KGK Trade declares that this device Neno Nero is compliant with significant requirements of directive 2014/53/EU. The text of this declaration may be found on the website:
<https://nenopl/download/DOC/deklaracja-CE-Neno-Nero.pdf>



The crossed out trash can symbol indicates that unusable electrical or electronic devices, its accessories (such as power supplies, cords) or components (for example batteries, if included) cannot be disposed of alongside with household waste. In order to dispose of the devices or its components (for example, batteries) deliver the device to the collection point, where it will be accepted free of charge. Disposal is subject to the recast version of the WEEE Directive (2012/19 / EU) and the Directive on batteries and accumulators (2006/66 / EC). Proper disposal of the device prevents degradation of the natural environment. Information about the collection points of the facilities is issued by the competent local authorities. Incorrect disposal of waste is subject to penalties provided for by the law in force in the given area.



Manufacturer:

KGK Trade sp. z o.o. sp. k.
Os. Urocze 12
31-953 Cracow
Poland

Made in P.R.C.

BY **Xblitz**

nenopl[®]
www.nenopl
*inspired by Children,
designed by Parents*

neroTM

nero

BEDIENUNGSANLEITUNG



Sehr geehrter Kunde,

Vielen Dank, dass Sie sich für Neno Etwas entschieden haben. Das Gerät, das Sie erworben haben, ist ein elektronisches Videoüberwachungsgerät zur Fernüberwachung Ihres Kindes.

Bevor Sie das Gerät benutzen, lesen Sie bitte die folgenden Anweisungen.



HINWEIS! Das Ladekabel an einem sicheren Ort/ Position ausserhalb der Reichweite des Kindes aufbewahren. Bei Unterlassung besteht die Gefahr des Erstickens des Kindes oder der Entstehung anderer gefährlicher Situationen (z.B. elektrischer Schlag).

01. VORSICHTSMAßNAHMEN

1. Lesen Sie das Benutzerhandbuch und bewahren Sie es zum späteren Nachschlagen auf.
2. Befolgen Sie bei der Verwendung des Geräts sorgfältig die Anweisungen.
3. Reinigen Sie das Gerät mit trockenem Material. Feuchtigkeit beschädigt das Innere des Geräts.
4. Stellen Sie sicher, dass das Netzkabel so verlegt wird, dass es keine vorbeikommenden Personen gefährdet.
5. Verwenden Sie nur das im Lieferumfang enthaltene Netzkabel und den Adapter.
6. Das Gerät wird ausschließlich für die Innenraumüberwachung verwendet.
7. Installieren Sie das Gerät nicht in der Nähe von Wasser, Heizkörpern, Warmluftöffnungen, Herden und anderen Wärme- oder Feuchtigkeitsquellen.
8. Das elektronische Kinder mädchen ist für das Kind sicher und kommt nicht direkt mit ihm in Kontakt.
9. Bewahren Sie das Kabel und das Netzteil außerhalb der Reichweite Ihres Kindes auf.
10. Dieses Produkt ist KEIN Ersatz für Kinderbetreuung. Sie müssen regelmäßig überprüfen, was Ihr Kind tut. Der Alarm warnt Sie nicht vor den Handlungen, die Ihr Kind im Stillen ausführt.
11. Verwenden Sie kein Verlängerungskabel oder Adapter eines anderen Herstellers.

12. Platzieren Sie die Kamera/ das Sendergerät an der richtigen Stelle und im richtigen Winkel, um das Kind zu beobachten.



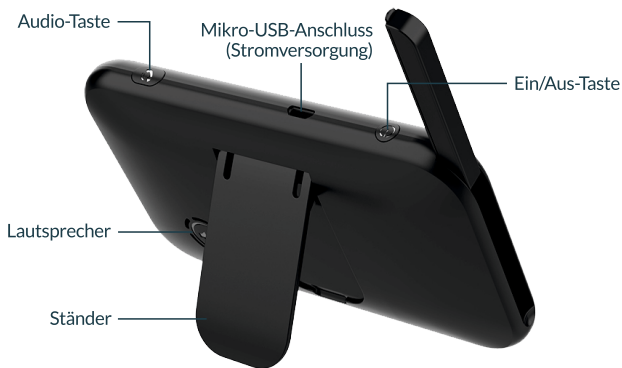



02. BESCHREIBUNG DES EMPFÄNGERS/ BILDSCHIRMS



03. SYMBOLE AUF DEM DISPLAY

	Signalstärke (5 Stufen)
	Kein Signal
	Kamera 1
	Kamera 2 (optional)
	Umschalten zwischen zwei Kameras
	Ausgewählte Schlaflied-Melodie (auf dem Bild - ausgeschaltet)
	Lautstärkepegel (6 Stufen)
	Nachtmodus
	Tonerkennung (Hoch, Mittel, Niedrig)
	Temperatur im Kinderzimmer
	Uhrzeit
	Batteriestatus
	Sprachkommunikationsmodus

04. MENÜ-SYMBOLLE

	Erinnerung an die Fütterungszeit	OFF 0:30 1:00 2:00 3:00 4:00
	Wiegenlied-Auswahl (8 Melodien)	OFF 1 2 3 4 5 6 7 8 ↻
	Zeiteinstellung	01:52:39 AM
	Einstellung der Temperatureinheit (Grad Celsius, Grad Fahrenheit)	°C °F
	Kameraeinstellungen (Hinzufügen, Löschen, Aktualisieren, Kamera 1, Kamera 2)	
VOX	Tonerkennungseinstellungen (Aus, Niedrige Empfindlichkeit, Mittlere Empfindlichkeit, Hohe Empfindlichkeit)	OFF LOW MED HIGH

05. BESCHREIBUNG DES SENDERS



06. LIEFERUMFANG

1. Sender (Kamera)
2. Empfänger (Bildschirm)
3. Bedienungsanleitung
4. Netzteil 2x
5. USB-Kabel 2x

07. EINRICHTEN UND VERWENDEN DER KAMERA

1. Schließen Sie den Sender (die Kamera) mit dem mitgelieferten Netzteil an eine Steckdose an. Wenn der Strom eingeschaltet wird, schaltet sich die Kamera automatisch ein und die blaue LED leuchtet auf (der Nachtmodus schaltet sich automatisch ein, wenn der Raum dunkel ist). Um die Kamera auszuschalten, halten Sie  przez 3 sekundy.

2. Wenn der Sender an die Stromversorgung angeschlossen ist, schließen Sie den Empfänger zum Aufladen an. Verwenden Sie den mitgelieferten Adapter, um das Gerät an eine Steckdose anzuschließen. Halten Sie die Taste  3 Sekunden lang gedrückt, um den Empfänger einzuschalten. Es dauert etwa 2-3 Stunden, bis der Akku des Empfängers vollständig aufgeladen ist, aber Sie können ihn auch verwenden, wenn er an eine Ladung angeschlossen ist.

3. Halten Sie die Ein/Aus-Taste am Empfänger 2-3 Sekunden lang gedrückt. Der Bildschirm des Geräts startet und empfängt automatisch das Signal des Senders, so dass die Übersicht der Kamera ermöglicht wird.

HINWEIS: Sobald die Batterie vollständig aufgeladen ist, kann der Empfänger aus der Steckdose gezogen und mitgenommen werden. Der Sender muss immer an die Stromversorgung angeschlossen sein.

4. Platzieren Sie den Sender an einem geeigneten Ort (z.B. Tisch) und richten Sie sein Objektiv auf den Bereich, den Sie überwachen möchten. Stellen Sie die Kamera ein, bis Sie mit dem auf dem Empfängerbildschirm angezeigten Bild zufrieden sind.

HINWEIS: Stellen Sie die Überwachungseinheit nicht in Reichweite eines Kindes auf! Bei Bild- oder Tonstörungen sind beide Geräte an andere Standorte zu verlegen und darauf zu achten, dass sie sich nicht in der Nähe anderer elektrischer Geräte befinden.

08. BEI DER INSTALLATION:

1. Stellen Sie sicher, dass eine Funkverbindung zwischen Sender und Empfänger hergestellt werden kann. Umweltfaktoren beeinflussen die maximale Entfernung, die Sender und Empfänger trennen kann.
2. Große Metallobjekte (z.B. Kühlschrank, Metalltür, Stahlbetonwand) zwischen den beiden Geräten kann Funksignale blockieren.
3. Die Signalstärke kann durch Wände, Radios oder elektrische Geräte (wie Fernseher oder Computer) beeinflusst werden.
4. Wenn das Signal schwach ist, versuchen Sie, das Gerät an einen anderen Ort im Raum zu bringen.
5. Platzieren Sie den Empfänger und den Sender nicht näher als 1 Meter voneinander entfernt. Wenn Sie dies tun, wird ein lautes, unangenehmes Geräusch aus dem Empfänger kommen.
6. Wenn Sie das Produkt zum ersten Mal erhalten, befindet sich auf dem Empfänger ein Schutzfilm. Sie können es abnehmen oder auch belassen - die Funktion des Gerätes wird dadurch nicht beeinträchtigt.

09. INSTALLATION

1. Platzieren Sie die Kamera an einem geeigneten Ort, so dass sie auf den Bereich gerichtet ist, den Sie überwachen möchten.
2. Sie können den Objektivwinkel in der Kamera manuell einstellen, indem Sie den beweglichen Teil nach oben, unten, links oder rechts schwenken. Drehen Sie die Kamera, bis das Bild auf der Empfängeranzeige den zu überwachenden Bereich anzeigt.

10. VERWENDUNG





ÜBERSICHT DES KAMERABILDES:

Wenn sowohl die Kamera als auch der Empfänger eingeschaltet sind, sollte das Kamerabild auf dem Empfänger angezeigt werden (wenn das Bild nicht korrekt angezeigt wird, überprüfen Sie den Kopplungsstatus der Geräte).

1. Wenn die Kopplung nicht erfolgreich ist, koppeln Sie die Geräte gemäß den Kopplungsanweisungen im Abschnitt KOPPLUNG.
2. Drücken Sie die Kamera-Wechseltaste , um zwischen den Bildern von Kamera 1 und Kamera 2 zu wechseln. Wenn nur eine Kamera mit dem Empfänger gepaart ist, ist der Anzeigebildschirm leer, wenn Sie zum Empfang der anderen Kamera umschalten.

KOPPLUNG:

1. Wenn die Kamera eingeschaltet ist, drücken Sie den Einschaltknopf  etwa 10 Sekunden lang, bis die blaue LED schnell zu blinken beginnt.

Lassen Sie die Taste los, und drücken Sie gleichzeitig die Taste **M** am eingeschalteten Empfänger, um das Menü zu aktivieren. Drücken Sie die Tasten **^** oder **v** wählen Sie  und drücken Sie **OK** zur Bestätigung. In der eingeblendeten Optionsleiste wählen Sie  mit der Taste **OK** und wählen Sie dann Kamera 1  oder Kamera 2  zum Koppeln aus.

Drücken Sie auf **OK**, um die Auswahl zu bestätigen. Das rote Licht in der linken oberen Ecke der Anzeige beginnt zu blinken. Wenn die Kopplung erfolgreich ist, hören die LEDs an der Kamera und der Anzeige auf zu blinken und das Bild der gekoppelten Kamera erscheint auf dem Empfänger. Wenn 10 Sekunden, nachdem die LED zu blinken beginnt, keine Verbindung hergestellt wird, verlässt der Sender oder Empfänger automatisch den Kopplungsmodus. Drücken Sie **M**, um zum Hauptmenü zurückzukehren, und drücken Sie , um zwischen den gekoppelten Kameras zu wechseln.

Hinweis: Eine Kamera kann nur mit einem Empfänger gekoppelt werden, aber ein Display kann gleichzeitig an zwei verschiedene Kameras angeschlossen sein.

ABHÖREN DES KINDES:



Wenn ein Kind in die Kamera spricht, sollte der Klang seiner Stimme über einen tragbaren Empfänger zu hören sein. Wenn Sie Ihr Kind nicht hören können, drücken Sie auf **^**, um die Lautstärke zu erhöhen oder **v**, um sie zu verringern (der Lautstärkereger wird in Abschnitt 4.2 ausführlich beschrieben).

NACHTMODUS:



Die Kamera ist mit 1 Infrarot-LED ausgestattet, die eine genaue Überwachung ermöglichen, auch wenn das Licht im Raum ausgeschaltet ist. Wenn der eingebaute optische Sensor feststellt, dass die Lichtstärke niedrig ist, werden die Infrarot-LED automatisch aktiviert. Das Bild auf dem Empfängerbildschirm wird in Schwarzweiß angezeigt, und das Symbol  wird in der Statusleiste oben auf dem Bildschirm angezeigt.

11. EINSTELLUNGEN





SPRACHKOMMUNIKATION:

Halten Sie die Taste  gedrückt, um das Mikrofon im Empfänger einzuschalten und ein Gespräch mit Ihrem Kind zu beginnen (das Sie über den in der Kamera eingebauten Lautsprecher hören wird). Lassen Sie die Taste  am Ende des Gesprächs los, um das im Empfänger eingebaute Mikrofon automatisch auszuschalten.









LAUTSTÄRKEREGLER:

Drücken Sie  oder  im Anzeigemodus (kein Menü aktiviert), um die Lautstärke des von der Kamera aufgezeichneten Tons zu erhöhen oder zu verringern. Die Lautstärke kann in 6 Stufen eingestellt werden.

EINSTELLEN DER BILDSCHIRMHELLIGKEIT:











Halten Sie  oder  im Anzeigemodus (kein Menü aktiviert) gedrückt, bis die Anzegehelligkeitsleiste auf dem Bildschirm erscheint. Drücken Sie  oder , um die geeignete Bildschirmhelligkeit auszuwählen. Nach 3 Sekunden wird die Leiste ausgeblendet und das Gerät speichert die gewählten Einstellungen.

ERINNERUNG AN DIE FÜTTERUNG:

1. Drücken Sie auf , um die Menüleiste anzuzeigen.
2. Drücken Sie  oder , um das Symbol  auszuwählen, und klicken Sie auf , um die Auswahl zu bestätigen.
3. Drücken Sie  oder , um die Zeit zu wählen, nach der der Fütterungs-Erinnerungsalarm ertönt (verfügbare Einstellungen: 30min, 1h, 2h, 3h, 4h). Um zum vorherigen Menü zurückzukehren, drücken Sie .

Wenn eine Zeit eingestellt ist, ertönt vom Sender in jeder eingestellten Zeitspanne ein Alarmton (z.B. alle zwei Stunden) und das Fütterungszeit-Symbol blinkt auf der Anzeige.

WIEGELIED:

1. Drücken Sie auf , um die Menüleiste anzuzeigen.
2. Drücken Sie  oder , um das Symbol , auszuwählen, und klicken Sie dann auf , um die Auswahl zu bestätigen.
3. Wählen Sie mit den Tasten  und  eines der 8 Wiegelieder aus und bestätigen Sie Ihre Auswahl mit . Um alle Lieder in der Schleife abzuspielen, wählen Sie das Symbol  und drücken Sie zur Bestätigung die Taste .

Drücken Sie die Taste **M** , um zum vorherigen Menü zurückzukehren.

EINSTELLUNG DER SYSTEMZEIT:

1. Drücken Sie auf **M** , um die Menüleiste anzuzeigen.
2. Drücken Sie **^** oder **v** , um das Symbol  auszuwählen, und klicken **OK** , um zum nächsten Parameter zu gehen. Drücken Sie die Taste **M** , um zum vorherigen Schritt zurückzukehren.







ANZEIGE DER TEMPERATUR:

1. Drücken Sie auf **M** , um die Menüleiste anzuzeigen.
2. Drücken Sie **^** oder **v** , um das Symbol  auszuwählen, und klicken Sie dann auf **OK** , um die Auswahl zu bestätigen.
3. Verwenden Sie die Tasten **^** und **v** zur Auswahl von **°C** oder **°F** als Temperatureinheit und drücken Sie die Taste **OK** , um die Auswahl zu bestätigen. Um zum vorherigen Menü zurückzukehren, drücken Sie **M** .

Die vom Sensor auf der Rückseite der Kamera aufgezeichnete Temperatur wird auf dem Empfängerbildschirm angezeigt.

Wenn die Temperatur im Kinderzimmer höher als 28 °C oder niedriger als 20 °C ist, wird der Temperaturmesswert in rot angezeigt.

BILDAUSWAHL:

1. Drücken Sie auf **M** , um die Menüleiste anzuzeigen.
2. Drücken Sie **^** oder **v** , um Kamera 1  , Kamera 2  auszuwählen oder wechseln Sie zwischen zwei Kameras  und drücken Sie **OK** um die /Auswahl zu bestätigen.
3. Sie können auch die Taste  drücken, um schnell zwischen den Anzeigemodi   und  zu wechseln.

VOX-MODUS:

VOX-Erkennung: Aktivieren Sie den VOX-Modus. Nach 30 Sekunden schaltet sich der Bildschirm des Empfängers aus. Wenn die Geräusche im Kinderzimmer lauter sind als der eingestellte Wert, wird der Bildschirm des Empfängers aktiviert.

1. Drücken Sie die Taste **M** , um die Menüleiste einzublenden.
2. Drücken Sie **^** oder **v** , um das Markierungssymbol **VOX** auszuwählen, und klicken Sie dann auf **OK** , um die Auswahl zu bestätigen.
3. Wählen Sie niedrige **LOW** , mittlere **MED** oder hohe Empfindlichkeit **HIGH** um den VOX-Modus zu aktivieren oder wählen Sie **OFF** , um VOX zu deaktivieren.
4. Wenn der VOX-Modus ausgeschaltet ist, drücken Sie auf **⏻** , um schnell in den VOX-Modus zu gelangen. Sie können schnell in den VOX-Modus wechseln (der Empfänger-Bildschirm wird ausgeschaltet, aber das Wiegelied wird weiterhin vom Sender abgespielt).

Hinweis: Wenn VOX ausgeschaltet ist, drücken Sie auf **⏻** und der Bildschirm schaltet sich aus. Der Ton aus der Kamera wird weiterhin zu hören sein. Dieser Modus eignet sich, wenn das Kind spielt und der Erwachsene für eine Weile gehen muss. Wenn der VOX-Modus eingeschaltet ist, werden Bildschirm und Ton 30 Sekunden nach Aktivierung des Modus abgeschaltet. Wenn das Umgebungsgeräusch der Kamera lauter als der eingestellte Wert ist, werden der Empfänger-Bildschirm und der Ton aus dem Lautsprecher aktiviert. Dieser Modus wird am besten nachts eingeschaltet.

12. REINIGUNG

Reinigen Sie das Gerät mit einem leicht feuchten Tuch oder antistatischem Material. Verwenden Sie niemals Reinigungsmittel, Lösungsmittel oder scheuernde Reinigungsmittel.

Reinigung und Wartung:

1. Verwenden Sie keine Lösungsmittel oder andere Chemikalien, um Teile des Produkts zu reinigen. Dies kann das Produkt beschädigen. Diese Art von Schäden ist nicht durch die Garantie abgedeckt.
2. Das Produkt nicht der Einwirkung von Hitze, Feuchtigkeit, Flüssigkeiten oder starker Sonneneinstrahlung aussetzen.

13. FAQ

1. Warum verbindet sich die Kamera nicht mit dem Empfänger?

- a. Prüfen Sie, ob die Antenne des Empfängers vollständig ausgefahren ist.
- b. Aufgrund der unterschiedlichen Materialien, die für Hauswände verwendet werden, kann der 2,4G-Signalebereich in Ihrem Haus anders sein als angegeben.

Versuchen Sie, die Position von Sender und Kamera zu ändern.

2. Warum gibt es immer irgendwelche Hintergrundgeräusche?

Alle Geräusche können nicht eliminiert werden. Lagern Sie den Empfänger und die Kamera getrennt in 1 Meter oder mehr entfernt, um das Rauschen zu minimieren.

HINWEIS: Die Mikrofone des Empfängers und der Kamera können nicht zueinander gerichtet werden. Eine solche Ausrichtung verursacht unangenehme Geräusche von beiden Geräten. Dieses Phänomen ist ein unkontrollierter Faktor.

3. Warum wird die Temperatur nicht auf dem Bildschirm angezeigt?

Es gibt eine große Luftzirkulation im Raum mit der Kamera (z.B. Lüftung, Ventilator).

14. SPEZIFIKATION

Chip:	Sn3360/ 93361
Kamera-Sensor:	Gc00308
Blickwinkel:	75 Grad
Batteriekapazität des Empfängers:	1500 mAh
Streuleistung der Anzeige:	0,95 W
Streuleistung der Kamera:	0,92 W
Betriebstemperatur:	-20 - 65°C
Werkstoffe:	PC+ABS
Display:	4.3 Zoll
Auflösung und Bildrate:	VGA 480x272px 12 Bilder pro Sekunde
Kamera:	480x640 px
Übertragung:	2,4 GHz FHSS
Übertragungsdistanz:	Bis zu 300m (Freifläche)
Temperatur-Alarm:	Ja
Kinderweinen-Alarm:	Ja
Wiegelieder:	Ja
Alarm zur Fütterungszeit:	Ja
Automatischer Nachtmodus:	Ja
Abmessungen der Anzeige:	130,7x80,0x16,8 mm
Gewicht des Bildschirms:	140,0 g
Abmessungen der Kamera:	85.0x100.0x80.0 mm
Gewicht der Kamera:	119.0 g
Gewicht der Kamera ohne Netzkabel:	98,0 g

15. GARANTIESCHEIN/ REKLAMATIONEN

Für dieses Produkt gilt eine 24-monatige Garantie.
Die Garantiebedingungen sind auf der Website verfügbar:
<https://nenopl/gwarancja>

Kontaktdaten und die Adresse des Dienstes finden Sie auf der Website:
www.nenopl/kontakt

Spezifikationen und Inhalt des Kits können ohne vorherige Ankündigung geändert werden. Wir entschuldigen uns für alle Unannehmlichkeiten.

KGK Trade erklärt, dass dieses Gerät Neno Nero den wesentlichen Anforderungen der Richtlinie 2014/53/EU entspricht. Der Text dieser Erklärung ist auf der Website <https://nenopl/download/DOC/deklaracja-CE-Neno-Nero.pdf> zu finden.

	Das durchgestrichene Mülleimersymbol weist darauf hin, dass unbrauchbare elektrische oder elektronische Geräte, deren Zubehör (z. B. Netzteile, Kabel) oder Komponenten (z. B. Batterien) nicht mit dem Hausmüll entsorgt werden dürfen. Zur Entsorgung der Geräte oder ihrer Komponenten (z. B. Batterien) liefern Sie das Gerät an die Sammelstelle, wo es kostenlos entgegengenommen wird. Die Entsorgung unterliegt der Neufassung der WEEE-Richtlinie (2012/19/ EU) und der Richtlinie über Batterien und Akkumulatoren (2006/66/EG). Die ordnungsgemäße Entsorgung des Geräts verhindert eine Beeinträchtigung der natürlichen Umwelt. Informationen zu den Sammelstellen der Einrichtungen werden von den zuständigen örtlichen Behörden erteilt. Die unsachgemäße Entsorgung von Abfällen unterliegt den in dem jeweiligen Gebiet geltenden Strafbestimmungen.
---	--



Hersteller:

KGK Trade sp. z o.o. sp. k.
Os. Urocz 12
31-953 Kraków
Polen

Hergestellt in P.R.C.

BY **Xblitz**®

nenopl™

www.nenopl
inspired by Children,
designed by Parents

neroTM

nero

UŽIVATELSKÁ PŘÍRUČKA



Vážený zákazníku,

Děkujeme, že jste si vybrali Neno Nero. Vámi zakoupené zařízení je elektronická video chůvička, která slouží k monitorování vašeho dítěte na dálku.

Před použitím zařízení si prosím přečtěte níže uvedené pokyny.



Pozor! Nabíjecí kabel uchovávejte na bezpečném místě/pozici mimo dosah dítěte. Nedodržení pokynů může mít za následek udušení vašeho dítěte nebo jiné nebezpečné situace (např. úraz elektrickým proudem).

01. BEZPEČNOSTNÍ OPATŘENÍ

1. Přečtěte si návod k použití a uschovejte jej pro budoucí použití.
2. Při používání zařízení postupujte přesně podle návodu.
3. Zařízení čistěte suchým hadříkem. Vlhkost poškodí vnitřek zařízení.
4. Ujistěte se, že je napájecí kabel veden tak, aby nepředstavoval nebezpečí pro lidi, kteří jdou kolem.
5. Používejte pouze dodaný napájecí kabel a adaptér.
6. Zařízení je určeno pouze pro vnitřní monitorování.
7. Neinstalujte zařízení v blízkosti vody, radiátorů, proudění horkého vzduchu, sporáků nebo jiných zdrojů tepla nebo vlhkosti.
8. Elektronická chůvička je pro dítě bezpečná a nepřichází s ním do přímého kontaktu.
9. Udržujte kabel a napájecí adaptér mimo dosah dítěte.
10. Tento výrobek NENÍ náhradou za péči o děti. Měli byste pravidelně kontrolovat, co Vaše dítě dělá. Alarm neupozorní uživatele na činnosti, které dítě provádí v tichosti.
11. Nepoužívejte prodlužovací kabel nebo napájecí adaptér jiného výrobce.
12. Umístěte kameru/ vysílač na vhodné místo a ve správném úhlu, abyste mohli pozorovat své dítě.

02. POPIS PŘIJÍMAČE/ OBRAZOVKY

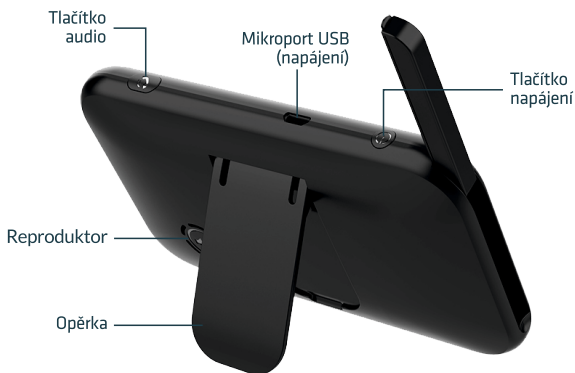

03. IKONY NA DISPLEJI



Síla signálu (5 úrovní)



Žádný signál



Kamera 1



Kamera 2 (Volitelná)



Přepínání mezi dvěma kamerami



Vybraná melodie ukolébavky (na obrázku – vypnutá)



Úroveň hlasitosti (6 úrovní)



Noční režim



Detekce zvuku (vysoká, střední, nízká)



Teplota v dětském pokoji



Hodina









Stav baterie



Režim hlasové komunikace

04. IKONY MENU

	Připomenutí doby krmení	OFF 0:30 1:00 2:00 3:00 4:00
	Výběr ukolébavky (8 melodí)	OFF 1 2 3 4 5 6 7 8 ↻
	Nastavení času	01:52:39 AM
	Nastavení jednotky teploty (stupně Celsia, stupně Fahrenheita)	°C °F
	Nastavení kamer (Přidat, Odstranit, Obnovit, Kamera 1, Kamera 2)	
VOX	Nastavení detekce zvuku (Vypnuto, Nízká citlivost, Střední citlivost, Vysoká citlivost)	OFF LOW MED HIGH

05. POPIS VYSÍLAČE



06. OBSAH BALENÍ

1. Vysílač (Kamera)
2. Přijímač (Obrazovka)
3. Návod k obsluze
4. Napájecí adaptér 2x
5. USB kabel 2x

07. NASTAVENÍ A POUŽÍVÁNÍ KAMERY

1. Připojte vysílač (kameru) do elektrické zásuvky pomocí dodaného napájecího adaptéru. Po připojení k napájení se kamera automaticky zapne a rozsvítí se modrá LED dioda (noční režim se automaticky zapne, pokud je v místnosti tma). Chcete-li kameru vypnout, podržte  po dobu 3 sekund.

2. Když je vysílač připojen k napájení, připojte přijímač k nabíjení. Pro připojení zařízení do elektrické zásuvky použijte adaptér, který je součástí dodávky. Podržte tlačítko  po dobu 3 sekund pro zapnutí přijímače. Plné nabití baterie přijímače trvá přibližně 2 až 3 hodiny, ale můžete jej používat i během nabíjení.

3. Podržte tlačítko zapnutí/ vypnutí na přijímači po dobu 2-3 sekund. Spustí se obrazovka zařízení a začne automaticky přijímat signál z vysílače, což vám umožní náhled z kamery.

POZNÁMKA: Po úplném nabití baterie lze přijímač odpojit od elektrické zásuvky a vzít se sebou. Vysílač musí být vždy připojen k napájení.

4. Umístěte vysílač na vhodném místě (např. na stole) a nasměrujte jeho objektiv do oblasti, kterou chcete monitorovat. Upravujte kameru, dokud nejste spokojeni s obrazem zobrazeným na monitoru přijímače.

POZNÁMKA: Neumísťujte monitorovací jednotku v dosahu dítěte! Pokud je obraz nebo zvuk rušen, přemístěte obě jednotky na jiná místa a ujistěte se, že nejsou umístěny v blízkosti jiných elektrických spotřebičů.

08. PŘI INSTALACI

1. Ujistěte se, že mezi vysílačem a přijímačem lze navázat rádiovou komunikaci. Faktory prostředí ovlivňují maximální vzdálenost, jaká může vysílač a přijímač oddělovat.

2. Velké kovové předměty (např. chladnička, kovové dveře, železobetonová zeď) mezi dvěma zařízeními mohou blokovat rádiové signály.

3. Síla signálu může být ovlivněna stěnami, radiopřijímači nebo elektrickými spotřebiči (například televizory nebo počítači).
4. Pokud je signál slabý, zkuste zařízení přesunout na jiné místo v místnosti.
5. Neumísťujte přijímač a vysílač do vzdálenosti menší než 1 metr od sebe. Pokud to uděláte, uslyšíte z přijímače hlasitý nepříjemný zvuk.
6. Při prvním obdržení výrobku bude na přijímači ochranná fólie. Můžete ji sundat nebo nechat na místě - nemá žádný vliv na provoz zařízení.

09. INSTALACE

1. Kameru umístěte na vhodné místo směrem do oblasti, kterou chcete monitorovat.
2. Úhel sklonu objektivu kamery můžete ručně upravit nakloněním pohyblivé části zařízení nahoru, dolů, doleva nebo doprava. Otáčejte kamerou, dokud obraz na displeji přijímače neukáže oblast, kterou chcete sledovat.











10. POUŽÍVÁNÍ

NÁHLED OBRAZU Z KAMERY:

Pokud jsou fotoaparát i přijímač zapnuté, měl by přijímač zobrazit obraz z kamery (pokud se obraz nezobrazuje správně, zkontrolujte stav párování zařízení).

1. Pokud párování selže, spárujte svá zařízení podle pokynů k párování v části PÁROVÁNÍ.
2. Stisknutím tlačítka pro změnu kamery  přepnete mezi kamerou 1 a kamerou 2. Pokud je s přijímačem spárována pouze jedna kamera, obrazovka displeje bude prázdná, když ji přepnete na příjem obrazu z druhé kamery.

PÁROVÁNÍ:

1. Když je kamera zapnutá, stiskněte tlačítko napájení  přibližně na 10 sekund, dokud modrá LED dioda nezačne rychle blikat. Uvolněte tlačítko a současně  na zapnutém přijímači stiskněte tlačítko  pro zapnutí nabídky. Stisknutím tlačítek nebo  vyberte  a stisknutím  potvrďte. Na zobrazené liště možnosti vyberte  pomocí tlačítka  a poté vyberte kameru 1  nebo kameru 2  ke spárování. Stisknutím  potvrďte výběr.

Červené světlo v levém horním rohu displeje začne blikat. Po úspěšném spárování přestanou LED diody na kameře a na displeji blikat a na přijímači se objeví obraz ze spárované kamery. Pokud není navázáno žádné spojení během 10 sekund po spuštění blikání LED diod, vysílač nebo přijímač automaticky opustí režim párování.

2. Stisknutím **M** se vrátíte do hlavní nabídky a stisknutím  přepnete mezi spárovanými kamerami.

Poznámka: Jedna kamera může být spárována pouze s jedním přijímačem, ale jeden displej může být připojen ke dvěma různým kamerám současně.

NÁSLECH DÍTĚTE:



Když dítě mluví do kamery, měl by být zvuk jeho hlasu slyšet z přenosného přijímače. Pokud dítě neslyšíte, stiskněte  pro zvýšení nebo  pro snížení hlasitosti.

NOČNÍ REŽIM:



Kamera je vybavena 1 IR LED diodou, která umožňuje přesné sledování, i když je světlo v místnosti vypnuté. Pokud integrovaný optický senzor detekuje nízkou hladinu světla, automaticky se rozsvítí IR LED. Obraz na obrazovce přijímače je černobílý a stavový řádek v horní části obrazovky se zobrazí ikona .

11. NASTAVENÍ





HLASOVÁ KOMUNIKACE:

Stisknutím a podržením tlačítka  zapnete mikrofon v přijímači a zahájíte konverzaci s dítětem (které vás uslyší prostřednictvím reproduktoru zabudovaného v kameře). Po dokončení hovoru tlačítko  uvolněte, aby se mikrofon přijímače automaticky vypnul.

NASTAVENÍ HLASITOSTI:

Stisknutím  lub  v režimu zobrazení (bez aktivovaného menu) zvýšíte nebo snížíte hlasitost zvuku zaznamenávaného kamerou. Hlasitost lze nastavit v 6 úrovních.



NASTAVENÍ JASU DISPLEJE:

Podržte  nebo  v režimu zobrazení (bez aktivovaného menu), dokud se na obrazovce nezobrazí lišta jasů displeje. Stisknutím  nebo  tlačítko pro výběr vhodného jasů obrazovky. Po 3 sekundách lišta zmizí a zařízení uloží vybraná nastavení.

PŘIPOMENUTÍ KRMENÍ:

1. Stisknutím **M** zobrazte panel menu.
 2. Stisknutím **▲** nebo **▼**, vyberte ikonu  a kliknutím **OK** potvrďte výběr.
 3. Stisknutím **▲** nebo **▼**, vyberte čas, po kterém zazní zvukový alarm připomenutí krmení (dostupná nastavení: 30 min, 1 h, 2 h, 3 h, 4 h). Chcete-li se vrátit do předchozího menu, stiskněte **M**.
- Je-li vybrán čas, z vysílače se ozve alarm každé nastavené časové období (např. každé dvě hodiny) a na displeji bude blikat ikona připomínající dobu krmení.

UKOLÉBAVKA:

1. Stisknutím **M** zobrazte panel menu.
2. Stisknutím **▲** nebo **▼**, vyberte ikonu  a poté kliknutím **OK** potvrďte výběr.
3. Pomocí tlačítek **▲** a **▼** vyberte jednu z 8 ukolébavek a potvrďte výběr stisknutím **OK**. Chcete-li přehrát všechny skladby ve smyčce, vyberte ikonu  a stiskněte klávesu **OK** pro potvrzení. Stisknutím klávesy **M** se vrátíte do předchozího menu.

NASTAVENÍ SYSTÉMOVÉHO ČASU:











1. Stisknutím **M** zobrazte panel menu.
2. Stisknutím **▲** nebo **▼**, vyberte ikonu  a poté kliknutím **OK** potvrďte výběr.
3. V zobrazeném menu stiskněte **▲** nebo **▼** pro nastavení hodin, minut a sekund. Po dokončení nastavení jednoho parametru stiskněte **OK** pro přechod k dalšímu. Stisknutím na tlačítko **M** se vrátíte k předchozímu kroku.

ZOBRAZENÍ TEPLoty:

1. Stisknutím **M** zobrazte panel menu.
 2. Stisknutím **▲** nebo **▼** vyberte ikonu  a poté kliknutím **OK** potvrďte výběr.
 3. Pomocí tlačítek **▲** a **▼** vyberte **°C** nebo **°F** jako jednotku teploty a stisknutím tlačítka **OK** potvrďte výběr. Chcete-li se vrátit do předchozího menu, stiskněte **M**.
- Na obrazovce přijímače se zobrazuje teplota zaznamenaná senzorem na zadní straně kamery.











Pokud je teplota v dětském pokoji vyšší než 28°C nebo nižší než 20°C, hodnoty teploty se zobrazí červeně.

VÝBĚR OBRAZU:

1. Stisknutím  zobrazte panel menu.
2. Stisknutím  nebo  vyberte kameru 1  1, kameru 2  2 nebo přepínání mezi dvěma kamerami  a stisknutím  potvrďte výběr.
3. Můžete také stisknutím tlačítka  rychle přepínat mezi režimy zobrazení  1,  2 a .

REŽIM VOX:

Detekce VOX: Zapněte režim VOX. Po 30 sekundách se obrazovka přijímače vypne. Když jsou zvuky v dětském pokoji hlasitější než nastavená hodnota, obrazovka přijímače se zapne.

1. Stisknutím  zobrazte panel menu.
2. Stisknutím  nebo  vyberte ikonu  a poté kliknutím  potvrďte výběr.
3. Zvolte nízkou citlivost , střední citlivost , nebo vysokou citlivost  pro zapnutí režimu VOX, nebo zvolte  pro vypnutí VOX.
4. Když je režim VOX vypnutý, stisknutím  můžete rychle přejít do režimu VOX (obrazovka přijímače se vypne, ale hudba ukolébavky bude i nadále hrát z vysílače).

Poznámka: Když je VOX vypnutý, stiskněte  a obrazovka displeje se vypne. Zvuk z kamery bude slyšet dál. Tento režim je vhodný, když si dítě hraje a dospělý musí na chvíli odejít. Když je režim VOX zapnutý, obrazovka a zvuk se vypnou 30 sekund po zapnutí režimu. Pokud je okolní zvuk kamery hlasitější než nastavená hodnota, zapne se obrazovka přijímače a z reproduktoru se začne ozývat zvuk. Tento režim je nejlepší zapnout v noci.

12. ČIŠTĚNÍ

Zařízení čistěte mírně navlhčeným hadříkem nebo antistatickým materiálem. Nikdy nepoužívejte čisticí prostředky, rozpouštědla nebo abrazivní čisticí prostředky.

Čištění a údržba:

1. Nepoužívejte rozpouštědla nebo jiné chemikálie k čištění žádné části výrobku. Mohlo by dojít k poškození výrobku. Na tento typ poškození se nevztahuje záruka.
2. Nevystavujte výrobek vysokým teplotám, vlhkosti, kapalinám nebo silnému slunečnímu záření.

13. FAQ

1. Proč se kamera nechce spojit s přijímačem?

- a. Zkontrolujte, zda je anténa přijímače zcela vytažena.
- b. Vzhledem k různým materiálům použitým ve stěnách se pokrytí signálem 2,4 G ve vaší domácnosti může lišit od pokrytí uvedeného ve specifikaci. Zkuste změnit polohu vysílače a kamery.

2. Proč vždy existuje nějaký hluk v pozadí?

Nelze odstranit veškerý hluk. Uchovávejte přijímač a kameru odděleně 1 metr nebo více, aby se minimalizovalo množství hlučné ozvěny.

Poznámka: Mikrofony přijímače a kamery nemohou být obráceny k sobě. Umístění zařízení tímto způsobem způsobí nepříjemný hluk z obou zařízení. Tento jev je nekontrolovatelný faktor.

3. Proč se teplota nezobrazuje na obrazovce?

Existuje velká cirkulace vzduchu v místnosti s kamerou (např. ventilace, větrák).

14. SPECIFIKACE

Čip:	Sn3360/ 93361
Senzor kamery:	Gc00308
Úhel pohledu:	75 stupňů
Kapacita baterie přijímače:	1500 mAh
Rozptýlený výkon displeje:	0,95 W
Rozptýlený výkon kamery:	0,92 W
Provozní teplota:	-20 - 65°C
Materiály:	PC+ABS
Displej:	4.3 palce
Rozlišení a četnost snímků:	VGA 480x272px 12 sn./s
Přístroj:	480x640 px
Způsob přenosu:	2,4 GHz FHSS
Přenosová vzdálenost:	Až 300 m (otevřený prostor)
Teplotní alarm:	Ano
Alarm při pláči:	Ano
Ukolébavky:	Ano
Alarm času krmení:	Ano
Automatický noční režim:	Ano
Rozměry displeje:	130,7x80,0x16,8 mm (LxWxT)
Hmotnost displeje:	140,0 g
Rozměry kamery:	85.0x100.0x80.0 mm
Hmotnost kamery:	119.0 g
Hmotnost kamery bez napájecího kabelu:	98,0 g

15. ZÁRUKY

Na produkt se vztahuje záruka 24 měsíců.
Podmínky záruky naleznete na adrese: <https://nenopl/gwarancja>

Podrobnosti, kontakt a adresa webu naleznete na webové stránce:
www.nenopl/kontakt

Specifikace a obsah soupravy mohou být změněny bez předchozího upozornění, omlouváme se za případné nepřijemnosti.

KGK Trade prohlašuje, že jde o zařízení Neno Nero splňuje základní požadavky směrnice 2014/53/EU. Text prohlášení lze nalézt na internetových stránkách: <https://nenopl/download/DOC/deklaracja-CE-Neno-Nero.pdf>

	Symbol přeškrtnutého koše označuje, že nepoužitelná elektrická nebo elektronická zařízení, jejich příslušenství (např. Napájecí zdroje, šňůry) nebo komponenty (například baterie, pokud jsou součástí dodávky) nemohou být likvidovány společně s domovním odpadem. Správná opatření v případě nutnosti likvidace zařízení nebo komponentů (například baterií) nebo jejich recyklace spočívá v tom, že zařízení bude umístěno do sběrného místa, kde bude zařízení bezplatně přijato. Likvidace podléhá přepracovanému znění směrnice WEEE (2012/19/EU) a směrnice o bateriích a akumulátorech (2006/66/ES). Správná likvidace zařízení zabraňuje degradaci přírodního prostředí. Informace o sběrných místech zařízení vydávají příslušné místní úřady. Nesprávná likvidace odpadu je ohrožena sankcemi stanovenými právními předpisy platnými v dané oblasti.
---	--



Výrobce:

KGK Trade sp. z o.o. sp. k.
Os. Urocze 12
31-953 Krakow
Polsko

Vyrobeno w P.R.C.

BY **Xblitz**®

nenopl™

www.nenopl
inspired by Children,
designed by Parents





nenō[™]

*inspired by Children,
designed by Parents*