



BOSCH



Register your
new device on
MyBosch now and
get free benefits:
**[bosch-home.com/
welcome](https://bosch-home.com/welcome)**

Pralka

WAVH8E90PL

[pl] Instrukcja obsługi i instruk-
cje montażu

Spis treści

1 Bezpieczeństwo	4	9 Akcesoria.....	44
1.1 Wskazówki ogólne	4	10 Przed pierwszym użyciem	44
1.2 Użytkowanie zgodne z prze- znaczeniem.....	4	10.1 Uruchamianie cyklu prania bez tekstyliów	44
1.3 Ograniczenie grupy użytkow- ników	4	11 Pranie.....	45
1.4 Bezpieczna instalacja.....	5	11.1 Przygotowanie prania.....	45
1.5 Bezpieczne użytkowanie	7	11.2 Sortowanie prania	46
1.6 Bezpieczne czyszczenie i konserwacja	9	11.3 Stopnie zabrudzenia.....	46
2 Zapobieganie szkodom mate- rialnym	11	11.4 Symbole dotyczące pielę- gnacji tkanin na metkach	46
3 Ochrona środowiska i oszczędność.....	12	12 Środki piorące i pielęgnacyj- ne	47
3.1 Usuwanie opakowania	12	12.1 Zalecenia dotyczące środ- ków piorących	47
3.2 Oszczędzanie energii i zasob- ów naturalnych	12	12.2 Dozowanie środka piorące- go	48
3.3 Tryb oszczędzania energii.....	13	13 Podstawowy sposób obsługi	49
4 Ustawianie i podłączanie	13	13.1 Włączanie urządzenia.....	49
4.1 Rozpakowywanie urządzenia ...	13	13.2 Ustawianie programu	49
4.2 Zakres dostawy	14	13.3 Dopasowywanie ustawień programu.....	49
4.3 Wymagania dotyczące miej- sca ustawienia.....	14	13.4 Zapisywanie ustawień pro- gramu	50
4.4 Demontaż zabezpieczeń transportowych	15	13.5 Wkładanie prania	50
4.5 Podłączanie urządzenia	17	13.6 Wsypanywanie/wlewanie środku piorącego i pielę- gnacyjnego.....	51
4.6 Wypoziomowanie urządzenia... 18		13.7 Włączanie programu	51
4.7 Podłączanie urządzenia do sieci elektrycznej	18	13.8 Dokładanie prania	51
5 Poznawanie urządzenia	19	13.9 Przerwanie programu	51
5.1 Urządzenie.....	19	13.10 Kontynuowanie programu w przypadku ustawienia Wirowanie stop.....	52
5.2 Szufladka na środki piorące..... 20		13.11 Wyjąć pranie.....	52
5.3 Elementy obsługi.....	20	13.12 Wyłączanie urządzenia.....	52
5.4 Logika obsługi.....	20		
6 Wyświetlacz.....	22		
7 Przyciski	26		
8 Programy	30		

14 Zabezpieczenie przed dziećmi	52	18 Czyszczenie i pielęgnacja.....	60
14.1 Aktywacja zabezpieczenia przed dziećmi	52	18.1 Porady dotyczące pielęgnacji urządzenia	60
14.2 Dezaktywacja zabezpieczenia przed dziećmi	53	18.2 Czyszczenie bębna	61
15 Inteligentny system dozowania.....	53	18.3 Czyszczenie szufladki na środki piorące	61
15.1 Napełnienie pojemnika dozującego	53	18.4 Odkamienianie	63
15.2 Zawartość pojemnika dozującego.....	54	18.5 Czyszczenie pompy wody	63
15.3 Podstawowa ilość dozowanych środków	54	18.6 Wyczyścić otwór wpustowy w gumowym rękawie	66
16 Home Connect	54	18.7 Czyszczenie węża odprowadzającego wodę przy syfonie.....	66
16.1 Ustawienia Home Connect.....	55	18.8 Czyszczenie filtra w dopływie wody.....	67
16.2 Łączenie urządzenia z siecią domową (Wi-Fi) przy użyciu funkcji WPS	55	19 Usuwanie usterek.....	68
16.3 Łączenie urządzenia z siecią domową (Wi-Fi) bez użycia funkcji WPS	55	20 Transport, przechowywanie i utylizacja	78
16.4 Łączenie urządzenia z aplikacją Home Connect.....	56	20.1 Demontaż urządzenia.....	78
16.5 Łączenie urządzenia z miedźnikiem energii.....	56	20.2 Montaż zabezpieczeń transportowych.....	78
16.6 Aktywacja Wi-Fi na urządzeniu.....	57	20.3 Ponowne uruchomienie urządzenia	79
16.7 Dezaktywacja Wi-Fi na urządzeniu.....	58	20.4 Utylizacja zużytego urządzenia	79
16.8 Aktualizacja oprogramowania.....	58	21 Serwis	80
16.9 Resetowanie ustawień sieciowych urządzenia	58	21.1 Numer produktu (E-Nr) i numer fabryczny (FD).....	80
16.10 Zdalna diagnostyka.....	58	21.2 Gwarancja AQUA-STOP	81
16.11 Ochrona danych.....	58	22 Parametry zużycia.....	82
17 Ustawienia podstawowe	59	23 Dane techniczne.....	83
17.1 Przegląd ustawień podstawowych.....	59	24 Deklaracja zgodności	84
17.2 Zmiana ustawień podstawowych.....	60		



1 Bezpieczeństwo

Przestrzegać poniższych wskazówek bezpieczeństwa.

1.1 Wskazówki ogólne



- Należy dokładnie przeczytać niniejszą instrukcję.
- Instrukcję należy zachować i starannie przechowywać jako źródło informacji, a także z myślą o innych użytkownikach.
- Jeżeli w trakcie transportu urządzenie zostało uszkodzone, nie wolno go podłączać.

1.2 Użytkowanie zgodne z przeznaczeniem

Urządzenia należy używać wyłącznie:

- do prania tekstyliów przystosowanych do prania w pralkach automatycznych oraz wełny przystosowanej do prania ręcznego zgodnie z informacjami podanymi na etykiecie produktu.
- przy użyciu wody wodociągowej i standardowych dostępnych w handlu środków piorących i pielęgnacyjnych.
- w prywatnym gospodarstwie domowym i zamkniętych pomieszczeniach domowych.
- do wysokości 4000 metrów nad poziomem morza.

1.3 Ograniczenie grupy użytkowników

To urządzenie może być obsługiwane przez dzieci powyżej lat 8 oraz przez osoby o ograniczonych zdolnościach fizycznych, sensorycznych lub umysłowych albo osoby nieposiadające wymaganego doświadczenia i/lub wiedzy tylko pod warunkiem, że znajdują się one pod nadzorem lub zostały dokładnie poinformowane o sposobie bezpiecznej obsługi urządzenia oraz zrozumiały wynikające stąd zagrożenia.

Dzieciom nie wolno bawić się urządzeniem.

Dzieciom nie wolno wykonywać bez nadzoru żadnych przewidzianych dla użytkownika czynności z zakresu czyszczenia i konserwacji urządzenia.

Uniemożliwić dostęp do urządzenia dzieciom do lat 3 i zwierzętom domowym.

1.4 Bezpieczna instalacja

Podczas instalacji urządzenia przestrzegać zasad bezpieczeństwa.

⚠ OSTRZEŻENIE – Ryzyko porażenia prądem!

Nieprawidłowo przeprowadzony montaż stanowi poważne zagrożenie.

- ▶ Urządzenie należy podłączyć i użytkować zgodnie z informacjami podanymi na tabliczce znamionowej.
- ▶ Urządzenie musi być podłączone do sieci elektrycznej prądu przemiennego przez prawidłowo zainstalowane gniazdo z elementem uziemiającym.
- ▶ Układ przewodów ochronnych domowej instalacji elektrycznej musi być wykonany zgodnie z przepisami. Instalacja musi mieć wystarczająco duży przekrój kabla.
- ▶ W przypadku stosowania wyłącznika różnicowoprądowego należy stosować tylko jeden typ z oznaczeniem .
- ▶ Nigdy nie zasilać urządzenia poprzez zewnętrzne urządzenie przełączające, np. wyłącznik czasowy lub pilot zdalnego sterowania.
- ▶ Jeśli urządzenie jest zainstalowane, wtyczka przewodu zasilającego musi być łatwo dostępna, a jeśli łatwy dostęp nie jest możliwy, w obrębie stałej instalacji elektrycznej należy zainstalować odłącznik zgodny z przepisami instalacyjnymi, odłączający wszystkie bieguny urządzenia od sieci elektrycznej.
- ▶ Przy ustawianiu urządzenia należy uważać, by nie doszło do zaciśnięcia lub uszkodzenia przewodu sieciowego.

Uszkodzona izolacja lub uszkodzony przewód sieciowy stanowią poważne zagrożenie.

- ▶ Nigdy nie dopuszczać do kontaktu przewodu przyłączeniowego z gorącymi częściami urządzenia lub źródłami ciepła.
- ▶ Nigdy nie dopuszczać do kontaktu przewodu przyłączeniowego z przedmiotami zakończonymi ostrym czubkiem i ostrymi krawędziami.

- ▶ Nigdy nie załamywać, nie zgniatać ani nie modyfikować przewodu przyłączeniowego.

⚠ OSTRZEŻENIE – Ryzyko pożaru!

Używanie przedłużonego przewodu sieciowego i niezaaprobowanych adapterów stanowi poważne zagrożenie.

- ▶ Nie używać przedłużaczy ani rozgałęźników wielogniazdowych.
- ▶ Jeżeli przewód sieciowy jest za krótki, należy się skontaktować się z serwisem.
- ▶ Należy używać tylko zaaprobowanych przez producenta adapterów.

⚠ OSTRZEŻENIE – Ryzyko odniesienia obrażeń!

Duży ciężar urządzenia może spowodować zranienie.

- ▶ Nie podnosić urządzenia w pojedynkę.
- Jeśli pralka i suszarka zostaną ustawione jedna na drugiej niezgodnie z instrukcją, urządzenie ustawione na górze może spaść.
- ▶ Do mocowania suszarki na pralce używać wyłącznie zestawu łączeniowego producenta suszarki. Inna metoda ustawienia jest niedozwolona.
 - ▶ Nie stawiać jednego urządzenia na drugim, jeśli producent suszarki nie oferuje odpowiedniego zestawu połączeniowego.
 - ▶ Nie stawiać urządzeń różnych producentów i o różnej głębokości i szerokości jedno na drugim.
 - ▶ Nie stawiać pralki i suszarki ustawionych jedna na drugiej na podwyższeniu, gdyż urządzenia mogą się przewrócić.

⚠ OSTRZEŻENIE – Ryzyko uduszenia się!

Dzieci mogą sobie naciągnąć materiały opakowania na głowę lub zawinąć się w nie i udusić się.

- ▶ Materiały z opakowania należy trzymać poza zasięgiem dzieci.
- ▶ Nie pozwalać dzieciom na zabawę opakowaniem, a szczególnie folią.

⚠ WAŻNE – Ryzyko odniesienia obrażeń!

Urządzenie może wibrować lub przemieszczać się podczas pracy.

- ▶ Ustawić urządzenie na czystym, równym i twardym podłożu.
- ▶ Wypoziomować urządzenie za pomocą nóżek i poziomnicy.

Nieprawidłowy montaż węży i przewodów przyłączeniowych grozi potknięciem.

- ▶ Węże i przewody przyłączeniowe ułożyć w taki sposób, aby nie występowało żadne niebezpieczeństwo potknięcia się.

Jeśli urządzenie jest przesuwane za wystające elementy, jak np. drzwi, części mogą się oderwać.

- ▶ Nie przesuwaj urządzenia za wystające elementy.

⚠ WAŻNE – Ryzyko zacięcia!

Ostre krawędzie urządzenia mogą być przyczyną skaleczeń w przypadku dotknięcia.

- ▶ Nie dotykać ostrych krawędzi urządzenia.
- ▶ Podczas instalacji i transportu urządzenia używać rękawic ochronnych.

1.5 Bezpieczne użytkowanie

⚠ OSTRZEŻENIE – Ryzyko porażenia prądem!

Uszkodzone urządzenie lub uszkodzony przewód przyłączeniowy stanowią zagrożenie.

- ▶ Nigdy nie włączaj uszkodzonego urządzenia.
- ▶ Nigdy nie ciągnąć za przewód przyłączeniowy, aby odłączyć urządzenie od sieci. Zawsze ciągnąć za wtyczkę przewodu przyłączeniowego.
- ▶ W przypadku uszkodzenia urządzenia lub przewodu przyłączeniowego należy natychmiast wyciągnąć wtyczkę przewodu przyłączeniowego lub wyłączyć bezpiecznik w skrzynce bezpiecznikowej i zamknąć zawór wody.
- ▶ Wezwać serwis. → *Strona 80*
- ▶ Naprawy urządzenia mogą być wykonywane wyłącznie przez wykwalifikowany personel.

Wnikająca wilgoć może prowadzić do porażenia prądem.

- ▶ Używać urządzenia wyłącznie w zamkniętych pomieszczeniach.
- ▶ Nigdy nie narażać urządzenia na działanie wysokiej temperatury i wilgoci.
- ▶ Nie używać do czyszczenia urządzenia myjek parowych ani ciśnieniowych, węży i spryskiwaczy.

⚠ OSTRZEŻENIE – Ryzyko uszczerbku na zdrowiu!

Dzieci mogą się zamknąć w urządzeniu i narazić się na śmiertelne niebezpieczeństwo.

- ▶ Nie ustawiać urządzenia za drzwiami, które mogą uniemożliwiać lub utrudniać otwieranie drzwiczek urządzenia.
- ▶ Odłączyć wtyczkę przewodu sieciowego zużytego urządzenia od gniazda sieciowego, a następnie przeciąć przewód sieciowy i zniszczyć zamek drzwi urządzenia, uniemożliwiając ich zamknięcie.

⚠ OSTRZEŻENIE – Ryzyko uduszenia się!

Dzieci mogą połknąć drobne części lub zadławić się nimi, co może doprowadzić do uduszenia.

- ▶ Drobne części należy trzymać poza zasięgiem dzieci.
- ▶ Nie należy pozwalać dzieciom na zabawę drobnymi częściami.

⚠ OSTRZEŻENIE – Ryzyko zatrucia!

Środki piorące i pielęgnacyjne mogą spowodować zatrucie w przypadku połknięcia.

- ▶ W razie przypadkowego połknięcia środka należy zasięgnąć porady lekarskiej.
- ▶ Środki piorące i pielęgnujące przechowywać w miejscu niedostępnym dla dzieci.

⚠ OSTRZEŻENIE – Ryzyko wybuchu!

Jeśli pranie zostało wcześniej poddane działaniu środków czyszczących na bazie rozpuszczalników, może to spowodować wybuch w urządzeniu.

- ▶ Przed praniem dokładnie wyplukać rzeczy poddane wstępnemu czyszczeniu.

⚠ WAŻNE – Ryzyko odniesienia obrażeń!

Wchodzenie lub wspinanie się na urządzenie może spowodować pęknięcie pokrywy.

- ▶ Nie wchodzić, ani nie wspinąć się na urządzenie. Urządzenie może się przewrócić w przypadku siadania na otwartych drzwiach lub opierania się o nie.
- ▶ Nie siadać na drzwiach urządzenia, ani nie opierać się o nie.

- ▶ Nie stawiać żadnych przedmiotów na drzwiach urządzenia. Przy wkładaniu rąk do obracającego się bębna może dojść do zranienia.
- ▶ Przed włożeniem rąk poczekać, aż bęben całkowicie się zatrzyma.

⚠ WAŻNE – Ryzyko oparzeń!

W przypadku programów prania z wysokimi temperaturami okienko drzwi urządzenia mocno się nagrzewa.

- ▶ Nie dotykać gorących drzwi urządzenia.
- ▶ Nie pozwalać dzieciom zbliżać się do gorących drzwi urządzenia.

⚠ WAŻNE – Ryzyko oparzenia!

Roztwór środka piorącego jest gorący podczas prania w wysokich temperaturach.

- ▶ Nie dotykać gorącego roztworu środka piorącego.

⚠ WAŻNE – Ryzyko oparzeń chemicznych!

Przy otwieraniu szufladki na środki piorące znajdujące się w urządzeniu środki piorące i pielęgnacyjne mogą pryskać. W przypadku kontaktu z oczami lub skórą może dojść do podrażnień.

- ▶ W przypadku kontaktu ze środkami piorącymi lub pielęgnacyjnymi dokładnie przepłukać oczy lub skórę czystą wodą.
- ▶ W razie przypadkowego połknięcia środka należy zasięgnąć porady lekarskiej.
- ▶ Środki piorące i pielęgnujące przechowywać w miejscu niedostępnym dla dzieci.

1.6 Bezpieczne czyszczenie i konserwacja

Podczas czyszczenia i konserwacji urządzenia przestrzegać wskazań bezpieczeństwa.

⚠ OSTRZEŻENIE – Ryzyko porażenia prądem!

Nieprawidłowo przeprowadzane naprawy stanowią poważne zagrożenie.

- ▶ Naprawy urządzenia mogą być wykonywane wyłącznie przez wykwalifikowany personel.

- ▶ Do naprawy urządzenia należy używać wyłącznie oryginalnych części zamiennych.
- ▶ W przypadku uszkodzenia przewodu sieciowego tego urządzenia należy zlecić jego wymianę wymieniony przez producenta, jego serwis lub przez odpowiednio wykwalifikowaną osobę, co jest koniecznym warunkiem wykluczenia zagrożeń.

Wnikająca wilgoć może prowadzić do porażenia prądem.

- ▶ Nie używać do czyszczenia urządzenia myjek parowych ani ciśnieniowych, węży i spryskiwaczy.

⚠ OSTRZEŻENIE – Ryzyko odniesienia obrażeń!

Stosowanie nieoryginalnych części zamiennych i elementów wyposażenia dodatkowego jest niebezpieczne.

- ▶ Używać wyłącznie oryginalnych części zamiennych i elementów wyposażenia dodatkowego producenta.

⚠ OSTRZEŻENIE – Ryzyko zatrucia!

Stosowanie środków czyszczących zawierających rozpuszczalniki może spowodować powstanie toksycznych oparów.

- ▶ Nie stosować środków czyszczących zawierających rozpuszczalniki.

2 Zapobieganie szkodom materialnym

Przestrzegać poniższych instrukcji, aby uniknąć szkód materialnych i uszkodzenia urządzenia.

UWAGA!

Nieprawidłowe dozowanie płynów do płukania tkanin, środków piorących, środków pielęgnacyjnych i czyszczących może mieć negatywny wpływ na działanie urządzenia.

- ▶ Przestrzegać zaleceń producenta dotyczących dozowania.

Przekroczenie maksymalnej pojemności załadunkowej ma negatywny wpływ na działanie urządzenia.

- ▶ Przestrzegać maksymalnej pojemności załadunkowej → *Strona 30* dla każdego programu i nie przekraczać jej.

Podczas transportu urządzenie ma zamontowane zabezpieczenia transportowe. Nieusunięte zabezpieczenia transportowe mogą spowodować szkody materialne i uszkodzenie urządzenia.

- ▶ Przed uruchomieniem należy całkowicie usunąć wszystkie zabezpieczenia transportowe i przechować je.
- ▶ Przed każdym transportem należy całkowicie zamontować wszystkie zabezpieczenia transportowe, aby uniknąć szkód transportowych.

Niewłaściwe podłączenie węża dopływowego może prowadzić do powstania szkód materialnych.

- ▶ Mocno dokręcić złącza dopływu wody.
- ▶ Wąż dopływowy podłączać do kranu w miarę możliwości bezpośrednio, bez użycia dodatkowych elementów łączących, takich jak adaptery, przedłużki, zawory itp.

- ▶ Obudowa zaworu węża dopływu wody nie może się stykać z innymi zamontowanymi elementami i nie może być poddawana działaniu sił zewnętrznych.
- ▶ Średnica wewnętrzna kurka musi wynosić co najmniej 17 mm.
- ▶ Długość gwinta na złączu kranu powinna wynosić co najmniej 10 mm.

Zbyt niskie lub zbyt wysokie ciśnienie wody może mieć negatywny wpływ na działanie urządzenia.

- ▶ Upewnić się, że ciśnienie wody w instalacji wodociągowej wynosi co najmniej 100 kPa (1 bar) i maksymalnie 1000 kPa (10 bar).
- ▶ Jeśli ciśnienie wody przekracza podaną wartość maksymalną, należy zainstalować zawór redukcyjny między przyłączem wody pitnej a zestawem węży urządzenia.
- ▶ Nie podłączać urządzenia do baterii mieszającej bezciśnieniowego podgrzewacza wody.

Zmodyfikowane lub uszkodzone węże wodne mogą spowodować uszkodzenia materialne i uszkodzenia urządzenia.

- ▶ Nigdy nie załamywać, zgniatać, modyfikować ani przecinać przewodu sieciowego.
- ▶ Używać tylko dostarczonych z urządzeniem węży wodnych lub oryginalnych węży zamiennych.
- ▶ Nigdy nie używać ponownie używanych już wcześniej węży wodnych.

Użytkowanie urządzenia przy użyciu zanieczyszczonej lub zbyt gorącej wody może prowadzić do powstania szkód materialnych.

- ▶ Urządzenie zasilać tylko zimną wodą wodociągową.

Nieodpowiednie środki czyszczące mogą uszkodzić powierzchnie urządzenia.

- ▶ Nie należy stosować ostrych ani ciernych środków czyszczących.

pl Ochrona środowiska i oszczędność

- ▶ Nie używać środków czyszczących o dużej zawartości alkoholu.
- ▶ Nie używać poduszczyków ciernych ani szorstkich gąbek.
- ▶ Urządzenie należy czyścić wyłącznie wodą i miękką, wilgotną ściereczką.
- ▶ Natychmiast usuwać wszelkie pozostałości środków piorących i sprayów, które mają kontakt z urządzeniem.

3 Ochrona środowiska i oszczędność

3.1 Usuwanie opakowania

Materiały opakowaniowe są przyjazne dla środowiska i nadają się do recyklingu.

- ▶ Poszczególne elementy utylizować zgodnie z rodzajem materiału.

3.2 Oszczędzanie energii i zasobów naturalnych

Urządzenie użytkowane zgodnie z tymi wskazówkami zużywa mniej prądu i wody.

Stosować programy z niskimi temperaturami i dłuższym przebiegiem prania oraz wykorzystywać maksymalną pojemność ładunkową

→ *Strona 30.*

- ✓ Zużycie energii i wody jest wówczas najbardziej efektywne.

Stosować oszczędne ustawienia programów.

- ✓ Po dostosowaniu ustawień danego programu na wyświetlaczu pojawi się informacja o oczekiwanym zużyciu.

Środki piorące dozować
→ *Strona 48* w zależności od stopnia zabrudzenia prania.

- ✓ W przypadku lekkich i normalnych zabrudzeń wystarczająca jest mniejsza ilość środka piorącego. W kwestii dozowania przestrzegać zaleceń producenta środka piorącego.

Zmniejszyć temperaturę prania przy lekko i normalnie zabrudzonym praniu.

- ✓ Przy niższych temperaturach urządzenie zużywa mniej energii. W przypadku lekkiego i normalnego zabrudzenia wystarczają niższe temperatury od podanych na etykiecie pielęgnacyjnej.

Ustawić maksymalną prędkość wirowania, jeśli pranie ma być następnie suszone w suszarce bębnowej.

- ✓ Dzięki temu czas trwania programu suszenia ulega skróceniu i zmniejsza się zużycie energii. Przy wyższej prędkości wirowania wilgotność resztkowa w praniu spada, a natężenie odgłosów wirowania wzrasta.

Prać bez prania wstępnego.

- ✓ Pranie z opcją prania wstępnego wydłuża czas trwania programu oraz zwiększa zużycie energii i wody.

Urządzenie jest wyposażone w system automatyki wagowej.

- ✓ System automatyki wagowej dopasowuje optymalne zużycie wody oraz czas trwania programu w zależności od rodzaju tkaniny i wielkości ładunku.

Urządzenie jest wyposażone w czujnik stopnia zabrudzenia wody.

- ✓ Czujnik stopnia zabrudzenia wody skontroluje zmętnienie wody płuczącej podczas płukania i odpowiednio dostosowuje czas trwania oraz liczbę cykli płukania.

3.3 Tryb oszczędzania energii

Jeżeli urządzenie nie będzie przez dłuższy czas obsługiwane, automatycznie przełączy się na tryb oszczędzania energii. Wszystkie wskaźniki gasną i miga **Start/Dodanie prania** .

Tryb oszczędzania energii zostaje zakończony przez ponowne uruchomienie urządzenia, np. otwarcie lub zamknięcie drzwi.

Jeżeli urządzenie przełączone na tryb oszczędzania energii nie będzie przez dłuższy czas obsługiwane, wyłączy się automatycznie.

Uwaga: Gdy Wi-Fi jest aktywowane, urządzenie nie wyłączy się automatycznie.

4 Ustawianie i podłączenie

4.1 Rozpakowywanie urządzenia

Uwaga: Należy przestrzegać informacji z zakresu bezpieczeństwa → *Strona 4* i zapobiegania szkodom materialnym → *Strona 11*, aby bezpiecznie użytkować urządzenie.

UWAGA!

Pozostawione w bębnie przedmioty, które nie są związane z pracą urządzenia, mogą być przyczyną szkód materialnych oraz uszkodzeń urządzenia.

- ▶ Przed uruchomieniem urządzenia należy usunąć z bębna te przedmioty i dołączone elementy wyposażenia dodatkowego.

1. Zdjąć z urządzenia wszystkie elementy opakowania oraz pokrowce ochronne.

W celu przyjaznej dla środowiska utylizacji elementów opakowania przestrzegać informacji na temat → *"Usuwanie opakowania"*, *Strona 12*.

2. Sprawdzić urządzenie pod kątem widocznych uszkodzeń.
3. Otworzyć drzwi.
→ *"Podstawowy sposób obsługi"*, *Strona 49*
4. Usunąć z bębna wyposażenie dodatkowe.
5. Zamknąć drzwi.

4.2 Zakres dostawy

Po rozpakowaniu należy sprawdzić wszystkie części pod kątem ewentualnych uszkodzeń podczas transportu.



1 Pralka

2 Dodatkowe dokumenty

3 Uchwyt do mocowania węża odprowadzającego wodę

4 Zaślepki

⚠ OSTRZEŻENIE

Ryzyko porażenia prądem!

Urządzenie zawiera elementy przewodzące napięcie elektryczne. Dotykanie elementów przewodzących napięcie elektryczne jest niebezpieczne.

- ▶ Nie użytkować urządzenia bez pokrywy.

4.3 Wymagania dotyczące miejsca ustawienia

Uwaga: Należy przestrzegać informacji z zakresu bezpieczeństwa → *Strona 4* i zapobiegania szkodom materialnym → *Strona 11*, aby bezpiecznie użytkować urządzenie.

⚠ OSTRZEŻENIE**Ryzyko odniesienia obrażeń!**

Urządzenie ustawione na cokole może przechylić się podczas eksploatacji.

- ▶ Przed uruchomieniem należy bezwzględnie przymocować nóżki urządzenia za pomocą nakładek mocujących → *Strona 44* dołączonych przez producenta.

UWAGA!

Jeśli urządzenie jest zainstalowane w miejscach narażonych na działanie mrozu lub na zewnątrz, zamrożone resztki wody mogą uszkodzić urządzenie, a zamrożone węże mogą rwać się lub pękać.

- ▶ Nie ustawiać urządzenia w miejscach zagrożonych wystąpieniem ujemnej temperatury, ani w miejscach działania czynników atmosferycznych.

Przed opuszczeniem fabryki urządzenie zostało poddane testowi działania i może zawierać pozostałości wody. Te pozostałości wody mogą wyciekać w przypadku przechylenia urządzenia o ponad 40°.

- ▶ Zachować ostrożność przy przechylaniu urządzenia.

Miejsce ustawienia

Na cokole



Zamocować urządzenie za pomocą nakładek mocujących → *Strona 44*.

Miejsce ustawienia

Na drewnianym stropie belkowym

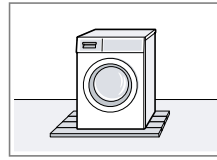

Ustawić urządzenie na wodoodpornej płycie drewnianej, która jest stabilnie przykręcona do podłogi. Grubość płyty drewnianej nie może być mniejsza niż 30 mm.

W ciągu kuchennym

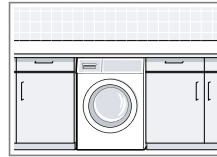

- Wymagana jest wnęka o szerokości 60 cm.
- Urządzenie można ustawić wyłącznie pod ciągłym blatem roboczym, który jest stabilnie połączony z sąsiadującymi szafkami.

Przy ścianie

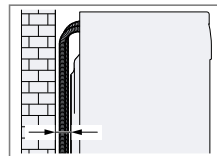

Nie zaciskać węży między ścianą a urządzeniem.

4.4 Demontaż zabezpieczeń transportowych

Podczas transportu urządzenie ma zamontowane z tyłu zabezpieczenia transportowe.

Uwagi

- Należy przestrzegać informacji z zakresu bezpieczeństwa → *Strona 4* i zapobiegania szkodom materialnym → *Strona 11*, aby bezpiecznie użytkować urządzenie.

pl Ustawianie i podłączenie

- Zabezpieczenia transportowe, śruby i tuleje należy zachować na wypadek transportu → *Strona 78* w późniejszym terminie.

1. Wyjąć węże z uchwytów.

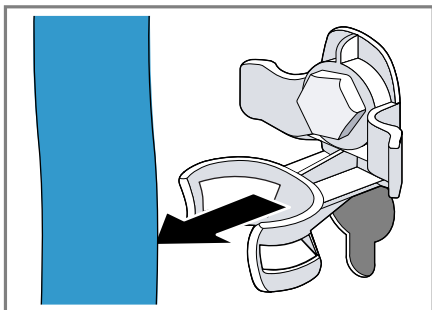

2. Za pomocą klucza płaskiego w rozmiarze 13 wykręcić ① i usunąć ② wszystkie śruby 4 zabezpieczeń transportowych.

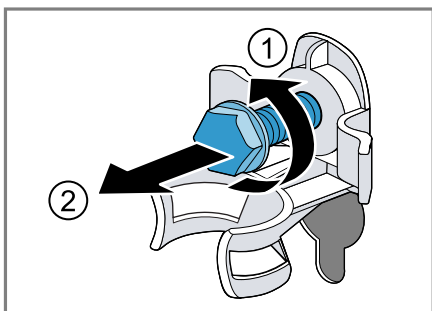

3. Wyjąć z uchwytu przewód przyłączeniowy.

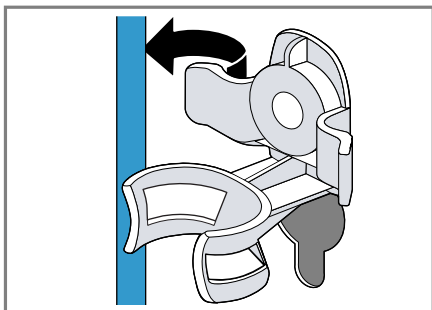

4. Usunąć 4 tuleje.

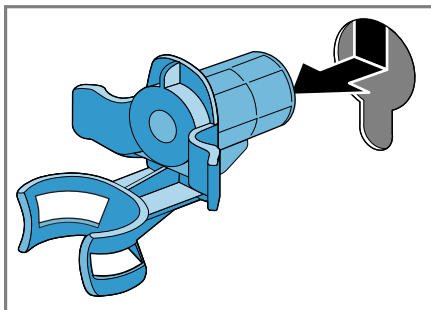

5. Nałożyć 4 zaślepki.

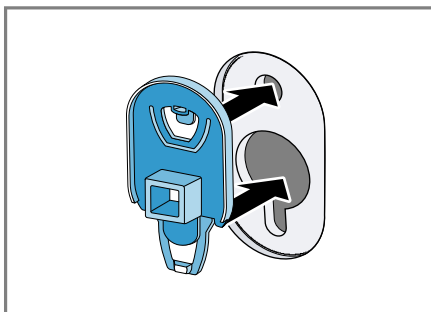

6. Nacisnąć w dół 4 zaślepki.

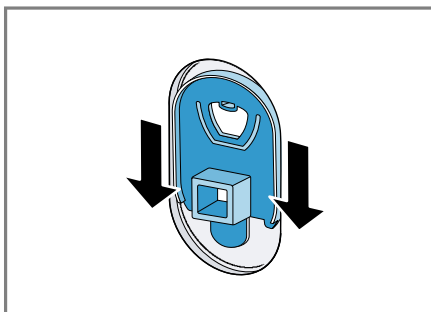

4.5 Podłączanie urządzenia

Podłączanie węża doprowadzającego wodę

Uwaga: Należy przestrzegać informacji z zakresu bezpieczeństwa → *Strona 4* i zapobiegania szkodom materialnym → *Strona 11*, aby bezpiecznie użytkować urządzenie.

⚠ OSTRZEŻENIE

Ryzyko porażenia prądem!

Urządzenie zawiera elementy przewodzące napięcie elektryczne. Dotykanie elementów przewodzących napięcie elektryczne jest niebezpieczne.

- ▶ Nie zanurzać w wodzie zaworu elektromagnetycznego Aquastop.
1. Podłączyć wąż doprowadzający wodę do zaworu wody (26,4 mm = 3/4").

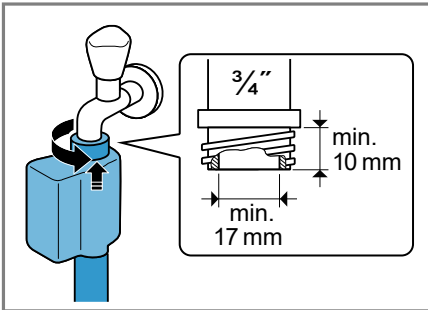

2. Ostrożnie otworzyć zawór wody i sprawdzić szczelność w miejscach podłączenia.

Rodzaje przyłączy odpływu wody

Informacje te ułatwiają podłączenie urządzenia do odpływu wody.

Uwaga: Należy przestrzegać informacji z zakresu bezpieczeństwa → *Strona 4* i zapobiegania szkodom materialnym → *Strona 11*, aby bezpiecznie użytkować urządzenie.

UWAGA!

Podczas odpompowywania wody wąż odprowadzający wodę znajduje się pod ciśnieniem i może odłączyć się od zainstalowanego punktu przyłączeniowego.

- ▶ Zabezpieczyć wąż odprowadzający wodę przed niezamierzonym odłączeniem.

Uwaga: Uwzględnić wysokości odpompowywania.

Maksymalna wysokość odpompowywania wynosi 100 cm.

Odptyw do syfonu

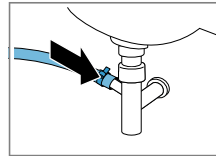

Zabezpieczyć miejsce podłączenia opaską zaciskową (24-40 mm).

Odptyw do umywalki

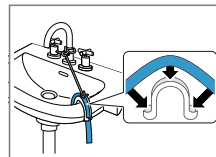

Wąż odprowadzający wodę zamocować i zabezpieczyć za pomocą kolanka.

Odptyw wody do rury z tworzywa sztucznego z gumowym kolnie-rzem lub do kratki ściekowej.

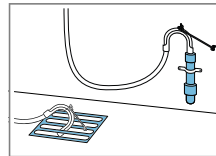

Wąż odprowadzający wodę zamocować i zabezpieczyć za pomocą kolanka.

4.6 Wypoziomowanie urządzenia

W celu ograniczenia hałasu i wibracji oraz w celu uniknięcia przemieszczania się urządzenia należy odpowiednio wypoziomować urządzenie.

Uwaga: Należy przestrzegać informacji z zakresu bezpieczeństwa → *Strona 4* i zapobiegania szkodom materialnym → *Strona 11*, aby bezpiecznie użytkować urządzenie.

1. Odkręcić nakrętki zabezpieczające kluczem płaskim o rozmiarze 17 w kierunku zgodnym z ruchem wskazówek zegara.

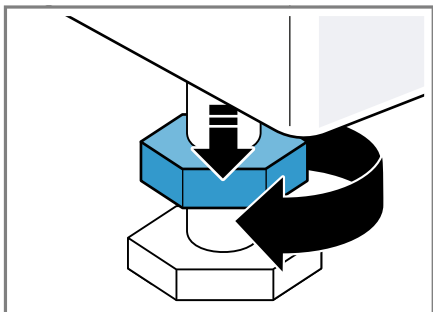

2. W celu wypoziomowania urządzenia obracać nóżki urządzenia. Sprawdzić ustawienie za pomocą poziomnicy.

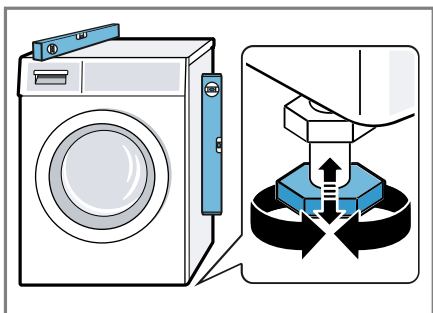

Wszystkie nóżki urządzenia muszą stać stabilnie na podłożu.

3. Nakrętki zabezpieczające dokręcić do obudowy przy użyciu klucza płaskiego o rozmiarze 17.

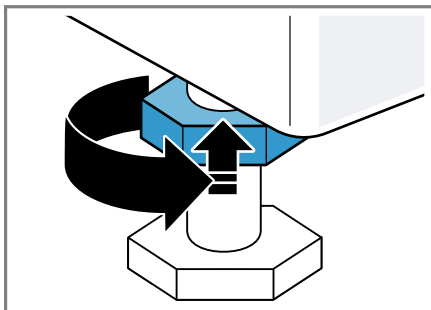

Przy tym przytrzymać nóżkę urządzenia, nie zmieniając jej wysokości.

4.7 Podłączenie urządzenia do sieci elektrycznej

Uwaga: Należy przestrzegać informacji z zakresu bezpieczeństwa → *Strona 4* i zapobiegania szkodom materialnym → *Strona 11*, aby bezpiecznie użytkować urządzenie.

1. Podłączyć wtyczkę przewodu sieciowego urządzenia do gniazda sieciowego w pobliżu urządzenia. Parametry przyłączeniowe urządzenia można znaleźć w rozdziale Dane techniczne → *Strona 83*.
2. Sprawdzić, czy wtyczka jest stabilnie połączona z gniazdem sieciowym.

5 Poznanawanie urządzenia

5.1 Urządzenie

W tym miejscu można znaleźć przegląd części urządzenia.

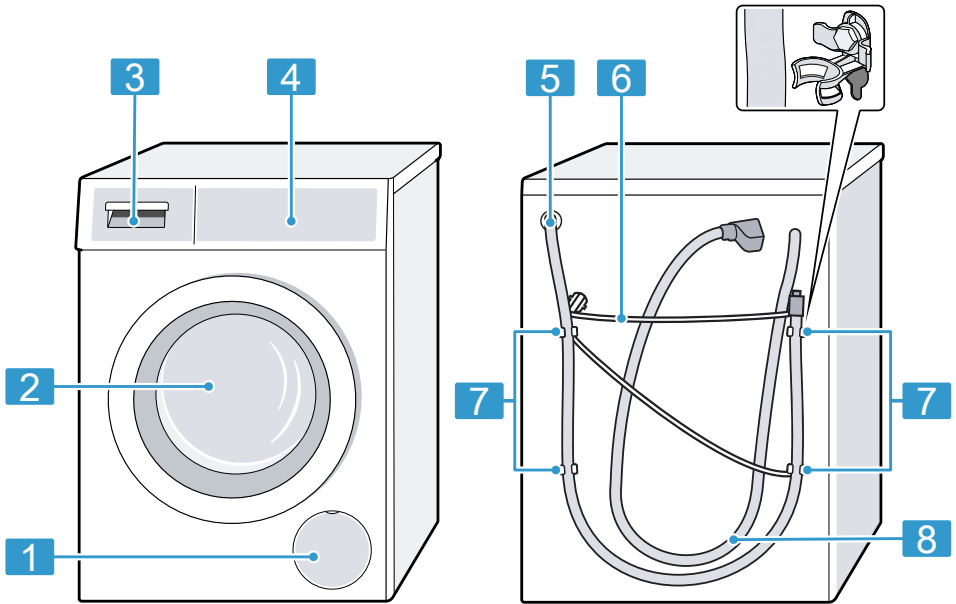

W zależności od typu urządzenia przedstawione na ilustracji szczegóły, takie jak kolor czy kształt, mogą się różnić.

1 Klapa konserwacyjna pompy wody → *Strona 63*

2 Drzwi

3 Szufladka na środki piorące → *Strona 20*

4 Elementy obsługi → *Strona 20*

5 Wąż odprowadzający wodę → *Strona 17*

6 Przewód przyłączeniowy → *Strona 18*

7 Zabezpieczenia transportowe → *Strona 15*

8 Wąż doprowadzający wodę → *Strona 17*

5.2 Szufladka na środki piorące

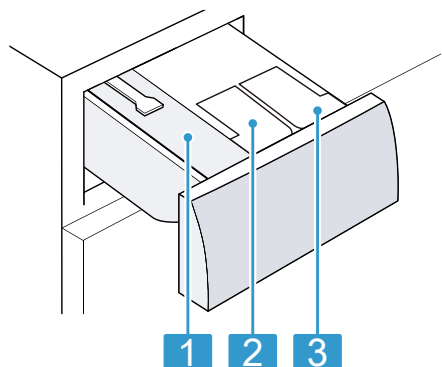

- | | |
|---|--|
| 1 | Przegródka dozowania ręcznego |
| 2 | ⊗/ ∅: Pojemnik dozujący płyn zmiękczający lub środek piorący |
| 3 | ∅: Pojemnik dozujący środek piorący |

5.3 Elementy obsługi

Panel obsługi służy do sterowania funkcjami urządzenia i zapewnia informacje o jego stanie.

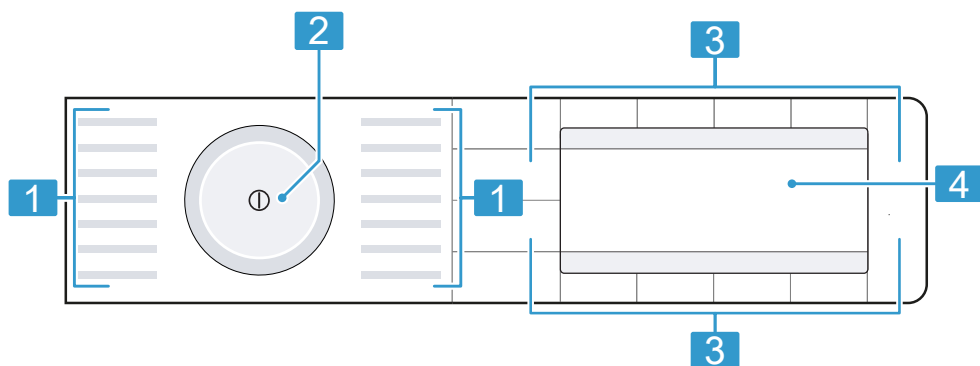

- | | |
|---|-------------------------|
| 1 | Programy → Strona 30 |
| 2 | Programator → Strona 49 |
| 3 | Przyciski → Strona 26 |
| 4 | Wyświetlacz → Strona 22 |

5.4 Logika obsługi

Menu główne

Aby wybrać ustawienia programu, należy nacisnąć przyciski powyżej lub poniżej symboli.

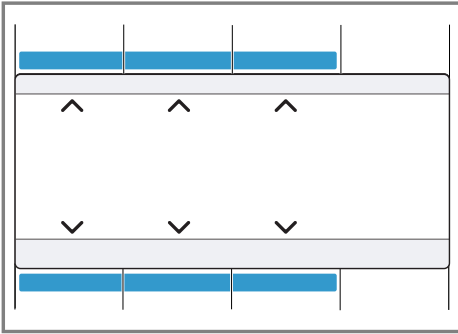

Wybrane ustawienie programu jest wyświetlane na środku wyświetlacza.

Podmenu

Aby wybrać ustawienia, naciskać przyciski poniżej symboli, aż do momentu wyboru żadanego ustawienia na wyświetlaczu.

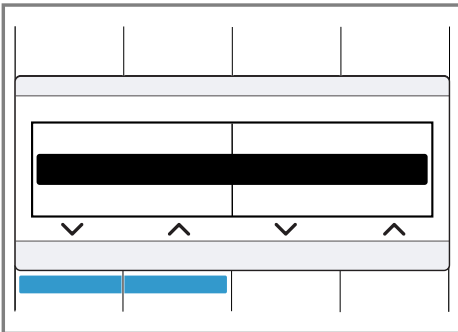

Aby wybrać ustawienia, naciskać przyciski poniżej symboli, aż do momentu wyboru żadanego ustawienia na wyświetlaczu.

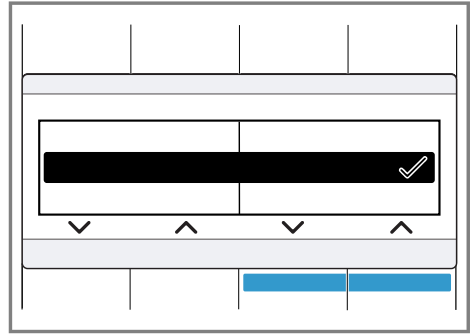

Jeśli ustawienie jest aktywowane, na wyświetlaczu pojawia się ✓. Wybór nie wymaga ponownego potwierdzenia. Podmenu zamknie się automatycznie po upływie kilku sekund.

6 Wyświetlacz

Na wyświetlaczu wyświetlane są aktualne wartości ustawień, możliwości wyboru lub informacje i wskazówki.

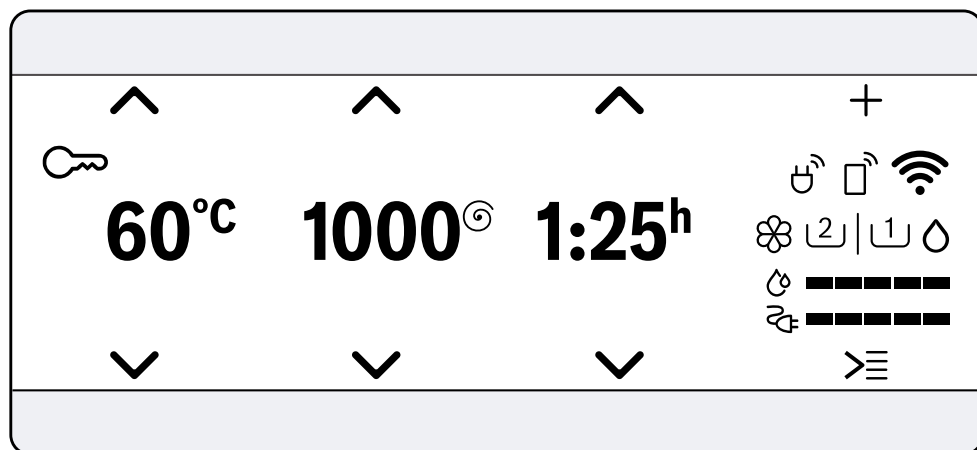













Przykładowe wskazanie na wyświetlaczu

Wskazanie	Nazwa	Opis
0:40 h ¹	Czas trwania programu / czas pozostały do końca programu	Przybliżony przewidywany czas trwania programu lub czas pozostały do końca programu.
10 h ¹	Gotowe za	Koniec programu został ustawiony, a pozostałe godziny są wyświetlane. → "Przyciski", Strona 27
9 kg ¹	Zalecany załadunek	Maksymalna pojemność załadunkowa dla ustawionego programu w kg.
0 - 1400 [⊙]	Prędkość wirowania	Ustawiona prędkość wirowania w obr./min. → "Przyciski", Strona 27 0: bez wirowania, tylko odpompowanie
* - 90 °C	Temperatura	Ustawiona temperatura w °C. → "Przyciski", Strona 27 * (zimny)
∨ ^	Nawigacja	Wybór ustawień. → "Logika obsługi", Strona 20





¹ Przykład

Wskazanie	Nazwa	Opis
+	Dodatkowe ustawienia programu	Aktywacja, dezaktywacja lub dopasowanie dodatkowych ustawień programu. → "Przyciski", Strona 28
☰	Zapisywanie programu Programy dodatkowe	Zapisać program → Strona 50. Ustawić programy dodatkowe → Strona 49.
🔑	Zabezpieczenie przed dziećmi	<ul style="list-style-type: none"> ■ świeci się: zabezpieczenie przed dziećmi jest aktywowane. ■ miga: zmieniono ustawienie programatora przy włączonym zabezpieczeniu przed dziećmi. → "Dezaktywacja zabezpieczenia przed dziećmi", Strona 53
📄	Łatwe prasowanie	Aktywowana jest redukcja zagnieceń. → "Przyciski", Strona 29
🧺 ⁺ 🧺 ⁺¹ 🧺 ⁺² 🧺 ⁺³	Płukanie extra	Aktywowane są dodatkowe cykle płukania. → "Przyciski", Strona 28
⏴	Pranie wstępne	Pranie wstępne jest aktywowane. → "Przyciski", Strona 28
👤	Woda Plus	Aktywowane jest pranie z wyższym poziomem wody. → "Przyciski", Strona 29
👤	Namaczanie	Aktywowane jest namaczanie. → "Przyciski", Strona 29
👤	Wirowanie stop	Aktywowane jest wirowanie stop. → "Przyciski", Strona 29
👤	Zupki i kaszki	Aktywowany jest rodzaj płam.
👤	Krew	Aktywowany jest rodzaj płam.
👤	Jaja	Aktywowany jest rodzaj płam.
👤	Truskawki	Aktywowany jest rodzaj płam.
👤	Ziemia i piasek	Aktywowany jest rodzaj płam.
👤	Trawa	Aktywowany jest rodzaj płam.
👤	Kawa	Aktywowany jest rodzaj płam.
👤	Kosmetyki	Aktywowany jest rodzaj płam.
👤	Pomarańcze	Aktywowany jest rodzaj płam.
👤	Czerwone wino	Aktywowany jest rodzaj płam.
👤	Czekolada	Aktywowany jest rodzaj płam.

¹ Przykład





Wskazanie	Nazwa	Opis
	Pot	Aktywowany jest rodzaj płam.
	Skarpety	Aktywowany jest rodzaj płam.
	Tłuszcze spożywcze	Aktywowany jest rodzaj płam.
	Herbata	Aktywowany jest rodzaj płam.
	Pomidory	Aktywowany jest rodzaj płam.
	Zużycie energii	Zużycie energii w przypadku ustawionego programu. <ul style="list-style-type: none"> ■ — : niskie zużycie energii ■ ———— : wysokie zużycie energii
	Zużycie wody	Zużycie wody w przypadku ustawionego programu. <ul style="list-style-type: none"> ■ — : niskie zużycie wody ■ ———— : wysokie zużycie wody
	Zdalne włączanie	Aktywowane jest zdalne włączanie. → "Przyciski", Strona 27
	Wi-Fi	<ul style="list-style-type: none"> ■ świeci się: urządzenie jest połączone z siecią domową. ■ miga: urządzenie próbuje połączyć się z siecią domową. → "Home Connect ", Strona 54
	Wi-Fi	Urządzenie nie jest połączone z siecią domową. → "Home Connect ", Strona 54
	Menedżer energii	Urządzenie jest połączone z systemem Smart Energy (menedżerem energii). → "Łączenie urządzenia z menedżerem energii", Strona 56
	Pojemnik dozujący środki piorące w płynie	<ul style="list-style-type: none"> ■ świeci się: inteligentny system dozowania środków piorących w płynie jest aktywowany. ■ miga: minimalny poziom napełnienia pojemnika dozującego nie został osiągnięty. → "Inteligentny system dozowania", Strona 53 ◊ (środek piorący w płynie)

¹ Przykład



Wskazanie	Nazwa	Opis
  	Pojemnik dozujący środki piorące w płynie lub płyn do płukania.	<ul style="list-style-type: none"> ■ świeci się: inteligentny system dozowania środków piorących w płynie lub płynu do płukania jest aktywowany. ■ miga: minimalny poziom napełnienia pojemnika dozującego nie został osiągnięty. → <i>"Inteligentny system dozowania"</i>, <i>Strona 53</i> <p>  (środek piorący w płynie)  (płyn do płukania) </p>
Dozowanie: _ 50% ¹	Zalecenie dozowania	<p>Zalecane dozowanie środka piorącego w przypadku dezaktywacji inteligentnego dozowania. → <i>"Dozowanie środka piorącego"</i>, <i>Strona 48</i></p> <p>Uwaga: Zalecenie dotyczące dozowania wskazuje ilość ładunku, jaką należy przyjąć na potrzeby dozowania środka piorącego. Wartość procentowa odnosi się do maksymalnej pojemności załadunkowej danego programu.</p>
50 ml ¹	Podstawowa ilość dozowanych środków	Podstawowa ilość dozowanych środków piorących lub płynu do płukania. → <i>"Podstawowa ilość dozowanych środków"</i> , <i>Strona 54</i>
¹ Przykład		

7 Przyciski

Przycisk **Opcje** umożliwia otwarcie podmenu dodatkowych ustawień programu. Dodatkowe ustawienia programu są wymienione w zestawieniu przycisków. Wybór możliwych ustawień programu zależy od wybranego programu. Możliwe ustawienia dla każdego programu są uwzględnione w zestawieniu → "Programy", Strona 30.

Przycisk	Możliwości	Opis
Start/Dodanie prania 	<ul style="list-style-type: none"> ■ uruchomienie ■ przerwanie ■ zatrzymanie 	Włączanie, przerywanie lub zatrzymanie programu.
SpeedPerfect	<ul style="list-style-type: none"> ■ aktywacja ■ dezaktywacja 	Aktywacja lub dezaktywacja krótkiego programu. Uwaga: Zwiększa się zużycie energii. Rezultat prania nie ulega przez to pogorszeniu.
Intensive Plus 	<ul style="list-style-type: none"> ■ aktywacja ■ dezaktywacja 	Aktywacja lub dezaktywacja prania z wydłużonym czasem. Czas trwania programu zostaje wydłużony do maksymalnie 30 minut. Opcja przeznaczona do bardzo mocno zabrudzonego prania.
Plamy	Wielokrotny wybór	Wybór rodzaju plam. Temperatura, ruchy bębna i czas namaczania zostaną dopasowane do rodzaju plam.
 i-DOS	<ul style="list-style-type: none"> ■ aktywacja ■ dezaktywacja ■ Zawartość pojemnika dozującego ■ Podstawowa ilość dozowanych środków 	Krótkie naciśnięcie przycisku powoduje aktywację lub dezaktywację inteligentnego systemu dozowania płynu do płukania  lub środka piorącego w płynie  Naciskanie przycisku przez ok. 3 sekundy powoduje otwarcie ustawień podstawowych i umożliwia określenie zawartości pojemnika dozującego lub ustawienie podstawowej ilości dozowanych środków. → "Przegląd ustawień podstawowych", Strona 59 → "Inteligentny system dozowania", Strona 53

Przycisk	Możliwości	Opis
Gotowe za	1 - 24 godz.	Określenie czasu zakończenia programu. Czas trwania programu jest już uwzględniony w ustawionej liczbie godzin. Po rozpoczęciu programu wyświetli się czas trwania programu.
Temperatura	☼ - 90 °C	Dopasowanie temperatury w °C.
Wirowanie	0 - 1400 obr./min	Dopasowanie prędkości obrotowej wirowania lub dezaktywacja wirowania. Po dokonaniu wyboru 0 woda zostaje odpompowana, a wirowanie na zakończenie cyklu prania dezaktywowane. Pranie pozostaje mokre w bębnie.
⓪ (wyłącznik sieciowy)	<ul style="list-style-type: none"> ■ włączenie ■ wyłączenie 	Włączenie lub wyłączenie urządzenia.
☐ Zdalny start	<ul style="list-style-type: none"> ■ aktywacja ■ dezaktywacja ■ otwarcie menu Home Connect 	<p>Krótkie naciśnięcie przycisku zezwala na zdalne włączenie urządzenia poprzez aplikację Home Connect</p> <p>Naciskanie przycisku przez ok. 3 sekundy powoduje otwarcie menu Home Connect.</p> <p>Uwagi</p> <ul style="list-style-type: none"> ■ Ze względów bezpieczeństwa zdalne włączanie nie może być aktywowane w następujących przypadkach: <ul style="list-style-type: none"> – Drzwi są otwarte. – Szufladka na środki piorące nie została wsunięta. ■ Ze względów bezpieczeństwa zdalne włączanie zostanie dezaktywowane w następujących przypadkach: <ul style="list-style-type: none"> – Otworzyć drzwi. – Nacisnąć Start/Dodanie prania . – Nacisnąć ☐ Zdalny start. – Wyłączyć urządzenie. – Po przerwie w zasilaniu.





Przycisk	Możliwości	Opis
 3 sek.	<ul style="list-style-type: none"> ■ aktywacja ■ dezaktywacja 	<p>Aktywacja lub dezaktywacja zabezpieczenia przed dziećmi. Zabezpieczenie panelu przed przypadkową obsługą. W przypadku aktywowania zabezpieczenia przed dziećmi i wyłączenia urządzenia zabezpieczenie przed dziećmi pozostaje aktywne.</p> <p>→ <i>"Zabezpieczenie przed dziećmi", Strona 52</i></p>
Ustaw. fab. 3 sek. 	<p>Ustawienia podstawowe</p> <p>→ <i>Strona 59</i></p>	<p>Zmiana ustawień podstawowych urządzenia.</p> <p>→ <i>"Zmiana ustawień podstawowych", Strona 60</i></p>
Opcje	Wielokrotny wybór	<p>Aktywacja dodatkowych ustawień programu.</p> <p>→ <i>"Dopasowywanie dodatkowych ustawień programu", Strona 50</i></p> <p>Dodatkowe ustawienia programu są uwzględnione w niniejszym zestawieniu.</p>
Pranie wstępne	<ul style="list-style-type: none"> ■ aktywacja ■ dezaktywacja 	<p>Aktywacja lub dezaktywacja prania wstępnego, np. do prania mocno zabrudzonych tekstyliów.</p> <p>Uwaga: Po aktywowaniu inteligentnego systemu dozowania środków piorący jest automatycznie dozowany do prania wstępnego i prania zasadniczego. Jeśli inteligentny system dozowania zostanie dezaktywowany, środek piorący do prania wstępnego należy dodać bezpośrednio do bębna.</p>
Płukanie extra	<ul style="list-style-type: none"> ■ aktywacja ■ dezaktywacja 	<p>Aktywacja lub dezaktywacja maksymalnie trzech dodatkowych cykli płukania.</p> <p>Zalecane w przypadku szczególnie wrażliwej skóry lub w regionach z bardzo miękką wodą.</p>

Przycisk	Możliwości	Opis
Bez odwirowania	<ul style="list-style-type: none"> ■ aktywacja ■ dezaktywacja 	<p>Aktywacja lub dezaktywacja wirowania i odpompowania wody na zakończenie cyklu prania.</p> <p>Po ostatnim płukaniu pranie pozostaje w wodzie.</p> <p>→ <i>"Kontynuowanie programu w przypadku ustawienia Wirowanie stop", Strona 52</i></p>
Woda plus	<ul style="list-style-type: none"> ■ aktywacja ■ dezaktywacja 	<p>Pranie w większej ilości wody.</p> <p>Zalecane w przypadku szczególnie wrażliwej skóry oraz w celu delikatnej pielęgnacji.</p>
Namaczanie	<ul style="list-style-type: none"> ■ aktywacja ■ dezaktywacja 	<p>Aktywacja lub dezaktywacja namaczania.</p> <p>Przed praniem zasadniczym rzeczy leżą dłużej w wodzie.</p> <p>Jest to wskazane w przypadku szczególnie trudnych do usunięcia zabrudzeń.</p>
Mniej zagnieceń	<ul style="list-style-type: none"> ■ aktywacja ■ dezaktywacja 	<p>Aktywacja lub dezaktywacja prania z redukcją zagnieceń.</p> <p>Przebieg oraz prędkość obrotowa wirowania są dopasowywane w celu zmniejszenia zagnieceń w praniu.</p> <p>Tekstylią po praniu są tak wilgotne, że wymagają rozwieszenia na sznurku do bielizny.</p>







8 Programy

Tutaj znajduje się przegląd programów. Użytkownik otrzymuje informacje na temat załadunku i możliwych ustawień programu.



Wskazówka: Etykiety pielęgnacyjne na tkaninach zawierają dodatkowe informacje ułatwiające wybór programu. → "Symbole dotyczące pielęgnacji tkanin na metkach", Strona 46

Program	Opis	Ustawienia programu
Bawełna	<p>Pranie wytrzymałych tkanin z bawełny, lnu i włókien mieszanych. Nadaje się również jako program krótki dla normalnie zabrudzonych ubrań, w przypadku aktywowania SpeedPerfect. Jeżeli aktywowano SpeedPerfect, maksymalny ciężar wsadu zmniejsza się do 5 kg.</p>	<p>Intensive Plus </p> <p> i-DOS </p> <p> i-DOS </p> <p>Mniej zagnieć</p> <p>Woda plus</p> <p>Namaczanie</p> <p>Pranie wstępne</p> <p>Bez odwirowania</p> <p>Płukanie extra</p> <p>Plamy</p> <p>SpeedPerfect</p> <p>maks. prędkość wirowania (obr./min) ¹ 1400</p> <p>maks. temperatura (°C) 90</p>











¹ Ustawienie programu

Program	Opis
<p>Ustawienia programu</p> <ul style="list-style-type: none"> Intensive Plus   i-DOS   i-DOS  Mniej zagnieć Woda plus Namaczanie Pranie wstępne Bez odwirowania Płukanie extra Plamy SpeedPerfect maks. prędkość wirowania (obr./min) ¹ maks. temperatura (°C) 	<p>9</p> <p>Pranie tekstyliów z bawełny, lnu i włókien mieszananych.</p> <p>Uwaga: Tekstylia, które zgodnie z symbolem pielęgnacyjnym przeznaczony są do prania w temperaturze od 40°C  do 60°C , można prać razem.</p> <p>Skuteczność prania odpowiada najlepszej klasie skuteczności prania według norm prawnych. W przypadku tego programu temperatura prania zostanie automatycznie dopasowana tak, aby osiągnąć optymalną efektywność energetyczną.</p>





¹ Ustawienie programu

Program	Opis	Ustawienia programu	
maks. załadunek (kg)	ną przy najlepszej skuteczności prania. Nie można zmienić temperatury prania.	Intensive Plus 	●
		i-DOS 	●
		i-DOS 	●
	Mniej zagnieć	●	●
	Woda plus	●	●
	Namaczanie	●	●
	Pranie wstępne	●	●
	Bez odwirowania	●	●
	Płukanie extra	●	●
	Plamy	●	●
	SpeedPerfect	●	●
	maks. prędkość wirowania (obr./min) ¹	1200	1400
	maks. temperatura (°C)	60	60
		4	4
Syntetyki	Pranie tekstyliów z włókien syntetycznych i mieszanych.		
Mix szybki	Pranie tekstyliów z bawełny, ln, włókien syntetycznych i mieszanych. Program przeznaczony do lekko zabrudzonego prania.		

¹ Ustawienie programu

















Program	Opis	Ustawienia programu
Delikatne/ Jedwab	<p>Pranie delikatnych wyrobów tekstylnych z jedwabiu, wiskozy i syntetyków.</p> <p>Używać środka piorącego do tkanin delikatnych lub jedwabiu.</p> <p>Uwaga: Wyjątkowo delikatne tkaniny lub tekstylia z haftkami lub fiszbinami prac w specjalnych siatkach do prania.</p>	<p>Intensive Plus </p> <p> i-DOS </p> <p> i-DOS </p> <p>Mniej zagnieć</p> <p>Woda plus</p> <p>Namaczanie</p> <p>Pranie wstępne</p> <p>Bez odwirowania</p> <p>Płukanie extra</p> <p>Plamy</p> <p>SpeedPerfect</p> <p>maks. prędkość wirowania (obr./min) ¹</p> <p>maks. temperatura (°C)</p>
 Wełna	<p>Pranie tkanin wełnianych lub z domieszką wełny, nadających się do prania ręcznego lub w pralce. Aby zapobiec zbieganiu się prania, bęben bardzo delikatnie porusza pranie</p>	<p>Intensive Plus </p> <p> i-DOS </p> <p> i-DOS </p> <p>Mniej zagnieć</p> <p>Woda plus</p> <p>Namaczanie</p> <p>Pranie wstępne</p> <p>Bez odwirowania</p> <p>Płukanie extra</p> <p>Plamy</p> <p>SpeedPerfect</p> <p>maks. prędkość wirowania (obr./min) ¹</p> <p>maks. temperatura (°C)</p>

¹ Ustawienie programu





Program	Opis	Ustawienia programu	
		Intensive Plus   i-DOS   i-DOS  Mniej zagnieć Woda plus Namaczanie Pranie wstępne Bez odwirowania Płukanie extra Plamy SpeedPerfect maks. prędkość wirowania (obr./min) ¹ maks. temperatura (°C)	
maks. załadunek (kg)	tekstylna, zachowując dłuższe przerwy w procesie prania. Używać środka piorącego do wełny.		
... inne programy	Ustawianie programów dodatkowych. Programy dodatkowe są uwzględnione w zestawieniu programów. Dostępne ustawienia programów zależą od wybranego programu.		
Odpompowanie	Odpompowanie wody, np. po przerwaniu programu. Nie używać płynu do płukania tkanin.		1400

¹ Ustawienie programu





Program	Opis	Ustawienia programu		
	maks. załadunek (kg)			
Płukanie	Płukanie z późniejszym wirowaniem i odpompowaniem wody.	-	-	-
Wirowanie	Wirowanie i odpompowanie wody. Nie używać płynu do płukania tkanin.	-	-	-
Automatyczny	Pranie wytrzymałych tkanin z bawełny, syntetyków i włókien mieszanych. Stopień zabrudzenia i rodzaj tkaniny są automatycznie rozpoznawane. Proces prania zostaje dopasowany.	1400	1400	1400
¹ Ustawienie programu				

Program	Opis	Ustawienia programu
Automatyczny delikatny	<p>3,5</p> <p>Pranie delikatnych tekstyliów z bawełny, włókien syntetycznych i mieszanym.</p> <p>Delikatny przebieg procesu prania.</p> <p>Stopień zabrudzenia i rodzaj tkaniny są automatycznie rozpoznawane.</p> <p>Proces prania zostaje dopasowany.</p>	<p>Intensive Plus </p> <p> i-DOS </p> <p> i-DOS </p> <p>Mniej zagnieć</p> <p>Woda plus</p> <p>Namaczanie</p> <p>Pranie wstępne</p> <p>Bez odwirowania</p> <p>Płukanie extra</p> <p>Plamy</p> <p>SpeedPerfect</p> <p>maks. prędkość wirowania (obr./min) ¹ 1000</p> <p>maks. temperatura (°C) -</p>
Jeans	<p>4</p> <p>Pranie ciemnych i kolorowych tekstyliów z bawełny oraz włókien syntetycznych, np. dzinsu.</p> <p>Tekstylię prac odwrócone stroną wewnętrzną na zewnątrz.</p> <p>Używać środka piorącego w płynie.</p>	<p></p> <p></p> <p></p> <p></p> <p></p> <p></p> <p></p> <p></p> <p></p> <p></p> <p></p> <p>1200</p> <p>40</p>



¹ Ustawienie programu

Program	Opis
<p>Ustawienia programu</p> <p>Intensive Plus </p> <p> i-DOS </p> <p> i-DOS </p> <p>Mniej zagnieć</p> <p>Woda plus</p> <p>Namaczanie</p> <p>Pranie wstępne</p> <p>Bez odwirowania</p> <p>Plukanie extra</p> <p>Plamy</p> <p>SpeedPerfect</p> <p>maks. prędkość wirowania (obr./min) ¹</p> <p>maks. temperatura (°C)</p>	<p>●</p> <p>—</p> <p>—</p> <p>—</p> <p>●</p> <p>—</p> <p>—</p> <p>—</p> <p>●</p> <p>●</p> <p>—</p> <p>—</p> <p>1200</p> <p>60</p>
<p>Program</p> <p>Opis</p>	<p>maks. załadunek (kg)</p> <p>2,5</p> <p>Pranie poduszek lub kołder wypełnionych włóknami syntetycznymi lub z wypełnieniem puchowym.</p> <p>Duże części prania prac oddzielnie.</p> <p>Używać środka piorącego do wyrobów puchowych i tkanin delikatnych.</p> <p>Oszczędnie dozować środek piorący.</p> <p>Nie używać płynu do płukania tkanin.</p> <p>Uwaga: Aby zapobiec powstawaniu nadmiernej ilości piany, przed praniem</p>





¹ Ustawienie programu

Program	Ustawienia programu
<p>maks. załadunek (kg)</p>	<p>Intensive Plus </p> <p> i-DOS </p> <p> i-DOS </p> <p>Mniej zagnieć</p> <p>Woda plus</p> <p>Namaczanie</p> <p>Pranie wstępne</p> <p>Bez odwirowania</p> <p>Płukanie extra</p> <p>Plamy</p> <p>SpeedPerfect</p> <p>maks. prędkość wirowania (obr./min) ¹</p> <p>maks. temperatura (°C)</p>
<p>niem należy zrolować prane tekstylia i usunąć z nich powietrze.</p> <p>Czyszcz. Bębna Czyszczenie i pielęgnacja bębna.</p> <p>Stosować ten program w następujących przypadkach:</p> <ul style="list-style-type: none"> ■ przed pierwszym użyciem ■ w przypadku częstego prania w temperaturze 40°C i niższych ■ po dłuższej nieobecności <p>Używać uniwersalnego proszku do prania lub środka piorącego z bielaczem.</p>	<p>1200</p>





¹ Ustawienie programu

Program	Opis
Ustawienia programu	<p>Intensive Plus </p> <p>i-DOS </p> <p>i-DOS </p> <p>Mniej zagnieć</p> <p>Woda plus</p> <p>Namaczanie</p> <p>Pranie wstępne</p> <p>Bez odwirowania</p> <p>Płukanie extra</p> <p>Plamy</p> <p>SpeedPerfect</p> <p>maks. prędkość wirowania (obr./min) ¹</p> <p>maks. temperatura (°C)</p>
Program	<p>maks. załadunek (kg)</p> <p>Aby zapobiec powstawaniu piany, zmniejszyć ilość środka piorącego o połowę.</p> <p>Nie używać płynu do płukania tkanin.</p> <p>Nie używać środków piorących do wełny lub tkanin delikatnych, jak również płynów do prania.</p> <p>Uwaga: Wskaźnik czyszczenia bębna miga jako przypomnienie, jeśli przez dłuższy czas nie był włączany program z ustawieniem temperatury 60 °C lub wyższej.</p>





¹ Ustawienie programu

Program	Opis	Ustawienia programu
Ulubione	-	Intensive Plus  i-DOS   i-DOS   Mniej zagnieć Woda plus Namaczanie Pranie wstępne Bez odwirowania Płukanie extra Plamy SpeedPerfect maks. prędkość wirowania (obr./min) ¹ maks. temperatura (°C)
AntyAlergia	Możliwość zapisużądanego programu oraz indywidualnych ustawień programu. Dostępne ustawienia programów zależą od wybranego programu. Pranie wytrzymałych tkanin z bawełny, lnu i włókien mieszanych. Program zalecany w przypadku alergii i szczególnie wysokich wymagań higienicznych. Uwaga: Gdy ustawiona temperatura zostanie osiągnięta, jest utrzymywana na stałym poziomie podczas całego procesu prania.	• • • • • • • • • • • • • • 1400 60





¹ Ustawienie programu

Program	Opis	Ustawienia programu
Koszule	<p>maks. załadunek (kg) 2</p> <p>Pranie niewymagających prasowania koszul i bluzek z bawełny, lnu, włókien syntetycznych i mieszanym.</p> <p>Wskazówka: Aby zapobiec powstawaniu zagnieceń w praniu, aktywować Mniej zagnieceń. Pranie jest tylko krótko odwirowywane i może być mokre w momencie wyjmowania. Koszule i bluzki rozwieszać na mokro, aby się rozprostowały.</p>	<ul style="list-style-type: none"> ● Intensive Plus  ●  i-DOS  ●  i-DOS  ● Mniej zagnieceń ● Woda plus ● Namaczanie ● Pranie wstępne ● Bez odwirowania ● Płukanie extra ● Plamy SpeedPerfect maks. prędkość wirowania (obr./min) ¹ 800 maks. temperatura (°C) 60

¹ Ustawienie programu

Program	Opis
<p>Ustawienia programu</p> <p>Intensive Plus </p> <p> i-DOS </p> <p> i-DOS </p> <p>Mniej zagnieć</p> <p>Woda plus</p> <p>Namaczanie</p> <p>Pranie wstępne</p> <p>Bez odwirowania</p> <p>Płukanie extra</p> <p>Plamy</p> <p>SpeedPerfect</p> <p>maks. prędkość wirowania (obr./min) ¹</p> <p>maks. temperatura (°C)</p>	<p>●</p> <p>—</p> <p>●</p> <p>●</p> <p>●</p> <p>●</p> <p>●</p> <p>●</p> <p>●</p> <p>●</p> <p>—</p> <p>800</p> <p>40</p>
<p>maks. załadunek (kg)</p>	<p>Uwaga: Koszule i bluzki z jedwabiu lub innych delikatnych tkanin prac przy użyciu programu Delikatne/Jedwab.</p> <p>Pranie odzieży sportowej i rekreacyjnej z włókien syntetycznych, mikrovlakien i polaru.</p> <p>Używać środka piorącego do odzieży sportowej. Nie używać płynu do płukania tkanin.</p> <p>Wskazówka: Mocno zabrudzone tekstylia prac przy użyciu programu Syntetyki.</p>

¹ Ustawienie programu

Program	Opis	Ustawienia programu
Super krótki 15'/30'	<p>Pranie tekstyliów z bawełny, włókien syntetycznych i mieszanych. Krótki program do lekko zabrudzonych tekstyliów w małych ilościach. Czas trwania programu: ok. 30 minut. W celu skrócenia czasu trwania programu do 15 minut, aktywować SpeedPerfect. Maksymalny ciężar wsadu zmniejsza się do 2 kg.</p>	<p>Intensive Plus </p> <p> i-DOS </p> <p> i-DOS </p> <p>Mniej zagnieć</p> <p>Woda plus</p> <p>Namaczanie</p> <p>Pranie wstępne</p> <p>Bez odwirowania</p> <p>Płukanie extra</p> <p>Plamy</p> <p>SpeedPerfect</p> <p>maks. prędkość wirowania (obr./min) ¹ 1200</p> <p>maks. temperatura (°C) 40</p>
		<p>¹ Ustawienie programu</p>

9 Akcesoria

Używać oryginalnych elementów wyposażenia. Są one dokładnie dostosowane do urządzenia.

	Zastosowanie	Numer artykułu
Przedłużenie węża doprowadzającego wodę	Przedłużenie węża doprowadzającego zimną wodę lub węża z systemem Aquastop (2,50 m).	WMZ2381
Nakładki mocujące	Poprawa stabilności urządzenia.	WMZ2200

10 Przed pierwszym użyciem

Przygotować urządzenie do użycia.

10.1 Uruchamianie cyklu prania bez tekstyliów

Urządzenie zostało poddane dokładnej kontroli przed opuszczeniem fabryki. Aby usunąć resztki wody, pierwsze pranie należy wykonać bez tekstyliów.

Uwaga: Należy przestrzegać informacji z zakresu bezpieczeństwa → *Strona 4* i zapobiegania szkodom materiałnym → *Strona 11*, aby bezpiecznie użytkować urządzenie.

1. Nacisnąć .

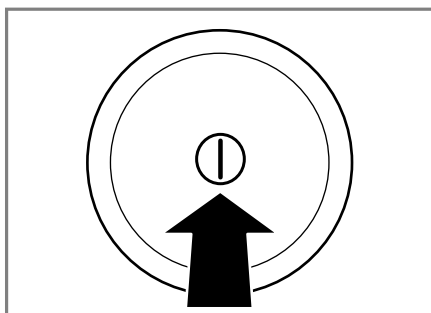

Włączenie urządzenia może trwać kilka sekund.

2. Ustawić program **Czyszcz.Bębna**.
3. Zamknąć drzwi.
4. Wyciągnąć dozownik środka piorącego.

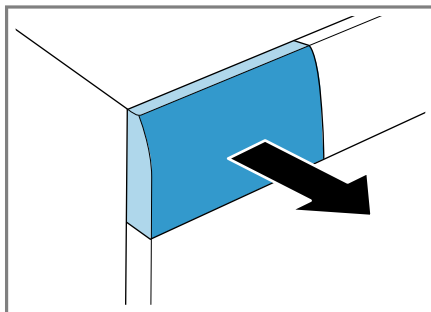

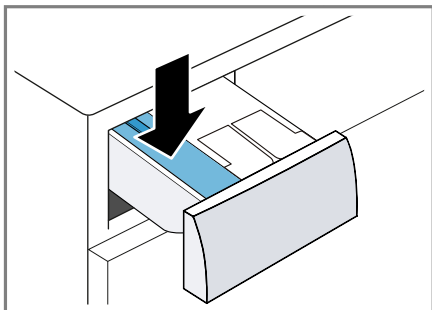

5. Wsypać uniwersalny proszek do prania do przegródki dozowania ręcznego.

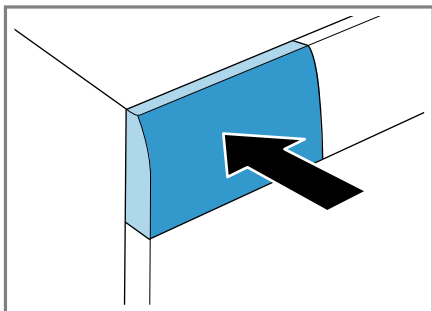

Aby zapobiec powstawaniu piany, użyć tylko połowy zalecanej przez producenta ilości środka piorącego do lekko zabrudzonego prania. Nie używać środków piorących do wełny ani do tkanin delikatnych.

6. Wsunąć dozownik na środki piorące.



7. W celu uruchomienia programu nacisnąć **Start/Dodanie prania**  .
- ✓ Na wyświetlaczu widoczny jest pozostały czas trwania programu.
8. Włączyć pierwszy cykl prania lub nacisnąć , aby wyłączyć urządzenie.
→ "Podstawowy sposób obsługi",
Strona 49

11 Pranie

11.1 Przygotowanie prania

UWAGA!

Przedmioty pozostawione w praniu mogą spowodować uszkodzenie pranych tekstyliów oraz bębna.

- ▶ Przed eksploatacją urządzenia wyjąć wszystkie przedmioty z kieszeni pranych tekstyliów.
- ▶ W celu ochrony urządzenia oraz prania należy wykonać odpowiednie czynności przygotowawcze.
 - opróżnić wszystkie kieszenie
 - wyszczotkować ewentualny piasek ze wszystkich zakładek i kieszeni
 - zapiąć poszwy na kołdry i poduszki
 - zamknąć wszystkie zapięcia na zamki błyskawiczne, rzepy, haftki i pętelki
 - związać paski z tkaniny, tasiemki fartuchów itp. lub używać siatek do prania
 - odpiąć od firanek żabki i ołowiane taśmy lub prać firanki w specjalnych siatkach do prania
 - w przypadku małych elementów bielizny, np. skarpetek dziecięcych, używać siatki do prania
 - rozłożyć i rozluźnić bieliznę
 - duże i małe sztuki bielizny prać razem
 - świeże plamy nasączyć roztworem wody i mydła (nie wcierać)
 - niektóre uporczywe, zaschnięte plamy można usunąć poprzez wielokrotne pranie

11.2 Sortowanie prania

Uwaga: Należy przestrzegać informacji z zakresu bezpieczeństwa

→ *Strona 4* i zapobiegania szkodom materialny → *Strona 11*, aby bezpiecznie użytkować urządzenie.

- ▶ Aby poprawić wynik prania i uniknąć przebarwień, przed praniem posortować bieliznę według poniższych kryteriów.

- Rodzaj tkaniny i rodzaj włókna
- biała bielizna
- kolorowa bielizna
Nowe kolorowe rzeczy prać pierwszy raz oddzielnie.
- Stopień zabrudzenia
→ *Strona 46*
- Symbole dotyczące pielęgnacji tkanin na metkach/naszywkach
→ *Strona 46*

11.3 Stopnie zabrudzenia

Stopień zabrudzenia	Zabrudzenie	Przykłady
lekki	<ul style="list-style-type: none"> ■ brak widocznych zabrudzeń lub plam ■ pranie ma prawdopodobnie nieświeży zapach 	lekkie ubrania letnie i odzież sportowa noszona przez kilka godzin
normalny	widoczne zabrudzenia i/lub kilka lekkich plam	<ul style="list-style-type: none"> ■ przepocone lub zakładane kilkakrotnie koszulki, koszule lub bluzki ■ ręczniki lub pościel używane do jednego tygodnia
silny	wyraźnie widoczne zabrudzenia lub plamy	ściereczki do naczyń, ubranka dziecięce lub odzież robocza

11.4 Symbole dotyczące pielęgnacji tkanin na metkach

Symbole wskazują zalecany program, a liczby umieszczone w symbolach maksymalną wartość zalecanej temperatury prania.

Symbol	Proces prania	Zalecany program
	normalny	Bawełna
	delikatny	Syntetyki
	bardzo delikatny	Delikatne / Jedwab do prania ręcznego
	Pranie ręczne	Wełna
	nie prać w pralce	–

Wskazówka: Na www.ginetex.ch podane są dodatkowe informacje na temat symboli dotyczących pielęgnacji tkanin.

12 Środki piorące i pielęgnacyjne

Dzięki odpowiedniemu doborowi środków piorących i pielęgnacyjnych można chronić zarówno urządzenie, jak i pranie. Możliwe jest stosowanie wszystkich środków piorących i pielęgnacyjnych, które są przeznaczone do pralek używanych w gospodarstwach domowych.

Uwaga: Należy przestrzegać informacji z zakresu bezpieczeństwa → *Strona 4* i zapobiegania szkodom materialnym → *Strona 11*, aby bezpiecznie użytkować urządzenie.

Zalecenia producenta w zakresie stosowania i dozowania zamieszczone są na opakowaniu.

Uwagi

- w przypadku środków piorących w płynie stosować wyłącznie preparaty samopłynące
- nie mieszać ze sobą różnych środków piorących w płynie
- nie mieszać środka piorącego z płynem do płukania
- Nie stosować starych i mocno zagęszczonych produktów.
- nie stosować środków zawierających rozpuszczalniki, substancje żrące lub wydzielające gazy, np. wybielacz w płynie
- środki farbujące stosować oszczędnie, sól może uszkodzić powłokę ze stali nierdzewnej
- nie stosować w urządzeniu środków odbarwiających

12.1 Zalecenia dotyczące środków piorących

Środek piorący	Tekstylia	Program	Temperatura
uniwersalny środek piorący z rozjaśnierzami optycznymi	białe tkaniny z bawełny lub lnu odporne na wysoką temperaturę prania	Bawełna	od zimny do 90°C
środek piorący do tkanin kolorowych bez wybielacza oraz rozjaśniacza optycznego	kolorowe tekstylia z bawełny lub lnu	Bawełna	od zimny do 60°C
środek piorący do tkanin kolorowych/delikatnych bez rozjaśniaczy optycznych	kolorowe tekstylia z włókien syntetycznych, syntetyki	Syntetyki	od zimny do 60°C
środek piorący do tkanin delikatnych	delikatne tekstylia z jedwabiu lub wiskozy	Delikatne / Jedwab	od zimny do 40°C
środek piorący przeznaczony do wełny	Wełna	Wełna	od zimny do 40°C

Wskazówka: Na www.cleanright.eu można znaleźć wiele innych informacji na temat środków piorących, pie-

łęgnacyjnych oraz środków czyszczących przeznaczonych do użytku domowego.

12.2 Dozowanie środka piorącego

Dozowanie środków piorących należy dostosować do:

- ilości prania
- stopnia zabrudzenia
- twardości wody

Informacje o stopniu twardości wody można utrzymać w miejscowych zakładach wodociągowych lub samodzielnie ustalić stopień twardości wody za pomocą odpowiedniego testera.

Twierdzość wody

Zakres twardości wody	Twierdzość całkowita w mmol/l	Niemiecka skala twardości wody w °dH
mięka (I)	0 - 1,5	0 - 8,4
średnia (II)	1,5 - 2,5	8,4 - 14
twarda (III)	powyżej 2,5	powyżej 14

Przykład informacji producenta na temat środka piorącego

Informacje podane w przykładzie odnoszą się do normalnego załadunku 4 - 5 kg.

Stopień zabrudzenia	lekki	normalny	silny
Twierdzość wody: mięka / średnia	40 ml	55 ml	80 ml
Twierdzość wody: twarda / bardzo twarda	55 ml	80 ml	105 ml

Ilości dozowania są podane na opakowaniu producenta.

- W przypadku dozowania ręcznego ilość dozowanego środka należy dostosować do rzeczywistej wielkości załadunku.
- Jeśli aktywowane zostało inteligentne dozowanie, nie dopasowywać ilości dozowania do rzeczywistej wielkości załadunku. Ilość środka piorącego i płynu do płukania zostanie obliczona automatycznie w oparciu o podstawową ilość dozowanych środków

→ Strona 54 oraz rozpoznaną ilość prania. Ustawiona podstawowa ilość dozowanego środka musi zawsze odpowiadać dozowaniu w przypadku załadunku 4,5 kg.

13 Podstawowy sposób obsługi

13.1 Włączanie urządzenia

- ▶ Nacisnąć ①.

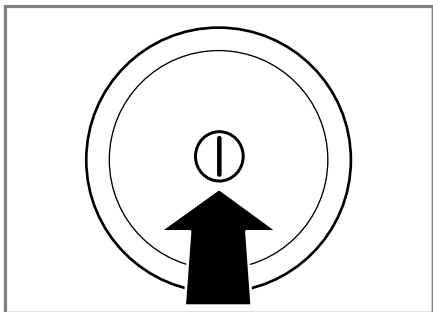

Włączenie urządzenia może trwać kilka sekund.

- ✓ Urządzenie wykonuje słyszalny test działania w szufladce na środku piorące.

Uwaga: Bęben urządzenia jest podświetlany po otwarciu i zamknięciu drzwi urządzenia oraz po uruchomieniu programu. Oświetlenie gaśnie automatycznie.

13.2 Ustawianie programu

1. Ustawić programator na żądany program → *Strona 30*.

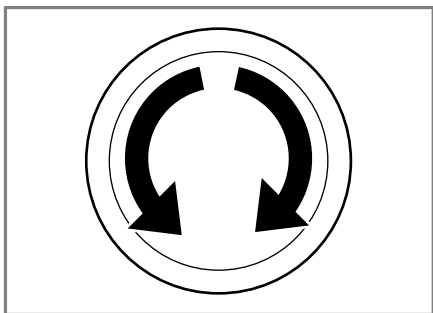

2. W razie potrzeby dopasować ustawienia programu → *Strona 49*.

Ustawianie programów dodatkowych

1. Ustawić program ... **inne programy**.
2. W celu wywołania podmenu programów dodatkowych nacisnąć >☰

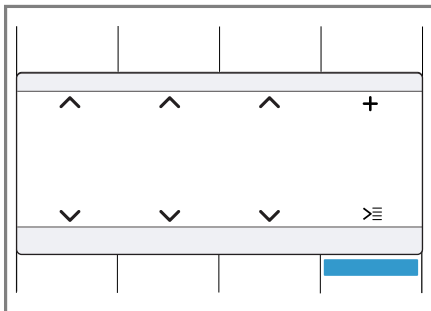

3. Wybrać program.
4. W celu wywołania menu głównego nacisnąć **Menu**.
5. Jeśli to wskazane, dopasować ustawienia programów.
6. Włączyć program.

13.3 Dopasowywanie ustawień programu

W zależności od programu i jego stopnia zaawansowania można dopasować lub aktywować/dezaktywować dostępne ustawienia.

Uwaga: Przegląd wszystkich ustawień programów:
→ "Przyciski", *Strona 26*

Wymaganie: Program jest ustawiony.

- ▶ Dopasować ustawienia programu.
→ "Logika obsługi", *Strona 20*
Ustawienia programu nie są zapisywane na stałe dla danego programu.

Uwaga: Po włączeniu lub wyłączeniu inteligentnego systemu dozowania ustawienie zostanie zapisane.

Dopasowywanie dodatkowych ustawień programu

1. W celu wywołania dodatkowych ustawień programu naciśnięć **Opcje**.
2. Wybrać ustawienia programu.
Ustawienia programu nie są zapisywane na stałe dla danego programu.
3. W celu wywołania menu głównego naciśnięć **Opcje**.

13.4 Zapisywanie ustawień programu

1. Ustawić program **Ulubione**.
2. W celu wywołania podmenu pamięci programów naciśnięć $\gg \equiv$.

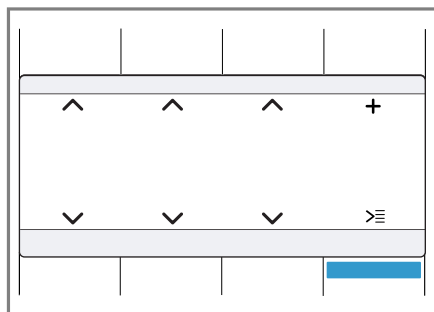

3. Wybrać program.
 4. W celu wywołania menu głównego naciśnięć **Menu**.
 5. Jeśli to wskazane, dopasować ustawienia programów.
- ✓ Program jest zapisany.

13.5 Wkładanie prania

Uwagi

- Należy przestrzegać informacji z zakresu bezpieczeństwa → *Strona 4* i zapobiegania szkodom materialnym → *Strona 11*, aby bezpiecznie użytkować urządzenie.
- W celu uniknięcia zagnieć przestraszać maksymalnego załadunku dla danego programu → *Strona 30*.

Wymaganie: Przygotować i posortować pranie.

→ "Pranie", *Strona 45*

1. Otworzyć drzwi.

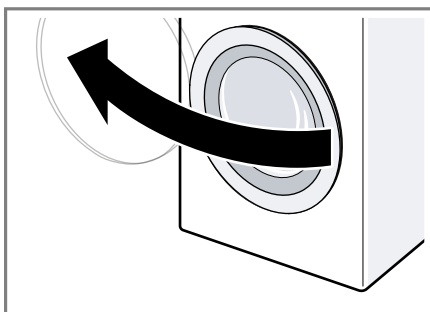

2. Upewnić się, że bęben jest pusty.
3. Włożyć do bębna nieposkładane pranie.
4. **Uwaga:** Upewnić się, że w drzwiach urządzenia nie zostało przytrzaśnięte pranie.
Zamknąć drzwi.

13.6 Wsypanywanie/wlewanie środka piorącego i pielęgnacyjnego

W przypadku programów, w których inteligentne dozowanie nie jest możliwe lub pożądane, środek piorący można dodać poprzez przegródkę dozowania ręcznego.

Uwagi

- Należy przestrzegać informacji z zakresu bezpieczeństwa → *Strona 4* i zapobiegania szkodom materialny → *Strona 11*, aby bezpiecznie użytkować urządzenie.
- Zalecane dozowanie odnosi się do maksymalnego załadunku w przypadku danego programu.

Wskazówka: Oprócz stosowania inteligentnego dozowania możliwe jest dodawanie do przegródki dozowania ręcznego innych środków pielęgnacyjnych do tkanin, np. odplamiacza, krochmalu czy wybielacza. Do przegródki dozowania ręcznego nie dodawać środka piorącego, aby uniknąć jego przedawkowania lub powstawania w bębnie nadmiernej ilości piany.

Wymaganie: Zapoznać się z zasadami optymalnego dozowania środków piorących i pielęgnacyjnych. → *Strona 47*

1. Wyciągnąć szufladkę na środki piorące.
2. Wsypanąć/wlać środek piorący. → "*Szufladka na środki piorące*", *Strona 20*
3. W razie potrzeby zastosować środek pielęgnacyjny.
4. Wsunąć szufladkę na środki piorące.



13.7 Włączanie programu

Uwaga: W celu zmiany czasu do końca programu należy najpierw ustawić czas Gotowe za.

- ▶ Nacisnąć **Start/Dodanie prania** .
- ✓ Bęben obraca się i trwa proces rozpoznawania załadunku, który może potrwać do 2 minut, następnie pobierana jest woda.
- ✓ Na wyświetlaczu widoczny jest czas trwania programu lub czas Gotowe za.

13.8 Dokładanie prania

Uwaga: Należy przestrzegać informacji z zakresu bezpieczeństwa → *Strona 4* i zapobiegania szkodom materialny → *Strona 11*, aby bezpiecznie użytkować urządzenie.

1. Nacisnąć **Start/Dodanie prania** . Urządzenie przełącza się na tryb paury i sprawdza, czy dołożenie/wyjęcie prania jest możliwe.
2. Dołożyć lub wyjąć pranie.
3. Zamknąć drzwi.
4. Nacisnąć **Start/Dodanie prania** .

13.9 Przerwanie programu

Po uruchomieniu programu w każdej chwili możliwe jest jego przerwanie.

Uwaga: Należy przestrzegać informacji z zakresu bezpieczeństwa → *Strona 4* i zapobiegania szkodom materialny → *Strona 11*, aby bezpiecznie użytkować urządzenie.

1. Nacisnąć **Start/Dodanie prania** .
2. Otworzyć drzwi.
Ze względu na bezpieczeństwo użytkownika drzwi urządzenia są zablokowane przy wysokiej temperaturze i wysokim poziomie wody.
– W przypadku wysokiej temperatury włączyć program **Płukanie**.

pl Zabezpieczenie przed dziećmi

- Przy wysokim poziomie wody włączyć program **Wirowanie** lub **Odpompowanie**.
3. Wyjąć pranie.

13.10 Kontynuowanie programu w przypadku ustawienia Wirowanie stop

1. Ustawić program **Wirowanie** lub **Odpompowanie**.
2. Nacisnąć **Start/Dodanie prania** .

13.11 Wyjąć pranie

Uwaga: Należy przestrzegać informacji z zakresu bezpieczeństwa → *Strona 4* i zapobiegania szkodom materiałny → *Strona 11*, aby bezpiecznie użytkować urządzenie.

1. Otworzyć drzwi.
2. Wyjąć pranie.

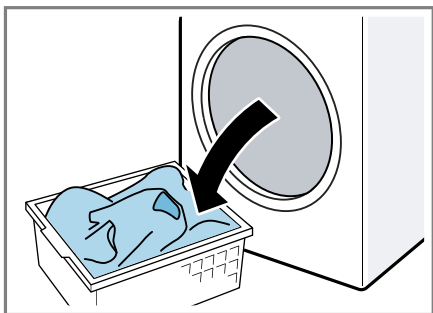

13.12 Wyłączanie urządzenia

1. Nacisnąć .

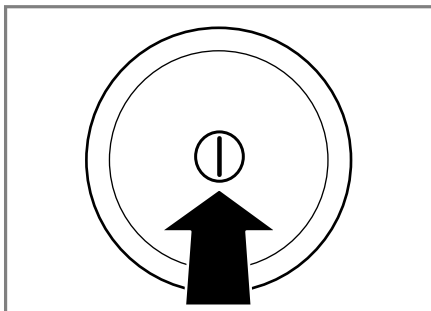

2. Wytrzeć do sucha kołnierz gumowy i usunąć ciała obce.

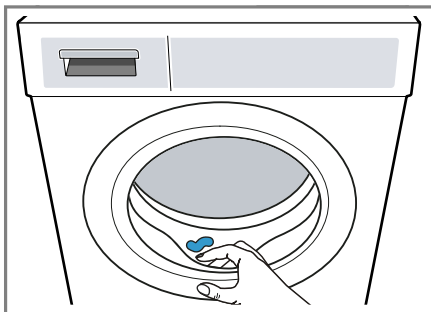



3. Drzwi i szufladkę na środki piorące pozostawić otwarte, aby reszta wody mogła wyschnąć.

14 Zabezpieczenie przed dziećmi

Urządzenie można zabezpieczyć przed niezamierzonym użyciem elementów obsługi.



14.1 Aktywacja zabezpieczenia przed dziećmi

- ▶ Naciskać oba przyciski  **3 sek.** przez ok. 3 sekundy.
- ✓ Wyświetlacz pokazuje .
- ✓ Elementy obsługi są zablokowane.

- ✓ Zabezpieczenie przed dziećmi pozostaje aktywne również po wyłączeniu urządzenia.

14.2 Dezaktywacja zabezpieczenia przed dziećmi

Wymaganie: Aby dezaktywacja zabezpieczenia przed dziećmi była możliwa, urządzenie musi być włączone.

- ▶ Naciskać oba przyciski  **3 sek.** przez ok. 3 sekundy. Aby nie przerywać bieżącego programu, programator musi być ustawiony na program wyjściowy.
- ✓ Na wyświetlaczu gaśnie .

15 Inteligentny system dozowania

W zależności od programu i jego ustawień system automatycznie dozuje optymalne ilości płynnego środka piorącego i zmiękczacza.

15.1 Napełnienie pojemnika dozującego

Uwaga

W celu zastosowania inteligentnego dozowania należy napełnić pojemnik dozujący.



- Pojemniki dozujące napełniać tylko odpowiednim środkiem piorącym i pielęgnacyjnym → *Strona 47*.
- W przypadku zmiany środka piorącego w płynie lub płynu do płukania tkanin należy wcześniej opróżnić i wyczyścić pojemniki dozujące. → *"Czyszczenie szufladki na środki piorące", Strona 61*
- W celu stosowania środka piorącego w płynie w obu pojemnikach dozujących należy wprowadzić od-

powiednie ustawienia Zawartość pojemników dozujących → *Strona 54*.

Wymaganie: Miga  / .

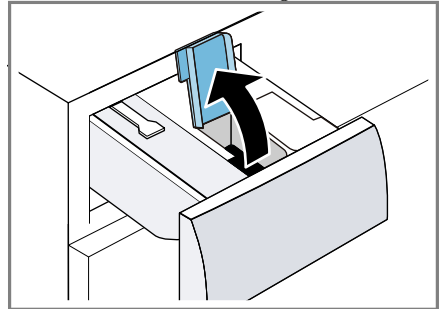
1. Wyciągnąć dozownik środka piorącego.
2. Otworzyć pokrywę systemu dozowania.



3. Wlać płynny środek piorący  oraz płyn do płukania  do odpowiednich pojemników dozujących. → *"Szufladka na środki piorące", Strona 20*

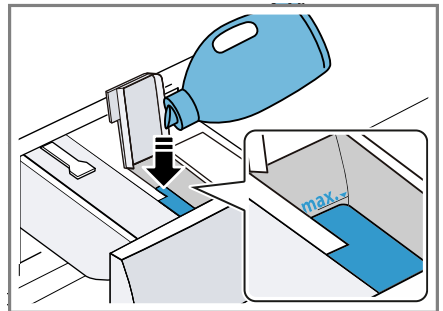

4. Zamknąć pokrywę systemu dozowania.

Uwaga: Aby nie dopuszczać do podsychania lub całkowitego wyschnięcia środka piorącego, nie pozostawiać przez dłuższy czas otwartej pokrywy systemu dozowania.

5. Wsunąć dozownik na środki piorące.

6. Dopasować podstawową ilość dozowanych środków → *Strona 54*.

15.2 Zawartość pojemnika dozującego

Uwagi

- W przypadku zmiany zawartości pojemnika dozującego podstawowa ilość dozowanych środków dla tego pojemnika zostanie zresetowana.
- Jeśli oba pojemniki dozujące są napełnione środkiem piorącym w płynie, należy dokonać wyboru pojemnika dozującego, który będzie używany podczas prania.

Zawartość pojemnika dozującego można zmienić w ustawieniach podstawowych.

→ *"Zmiana ustawień podstawowych"*, *Strona 60*

15.3 Podstawowa ilość dozowanych środków

Podstawowa ilość dozowanych środków zależy od zaleceń producenta środka piorącego, twardości wody i stopnia zabrudzenia bielizny.

Zawsze ustawiać podstawową ilość dozowanych środków, która odpowiada dozowaniu w przypadku normalnego załadunku 4,5 kg.

→ *"Dozowanie środka piorącego"*, *Strona 48*

Podstawową ilość dozowanego środka można ustawiać oddzielnie dla obu pojemników dozujących.

→ *"Zmiana ustawień podstawowych"*, *Strona 60*

obsługiwanie jego funkcji przy użyciu aplikacji Home Connect, dostosowywanie jego ustawień podstawowych i monitorowanie jego aktualnego stanu.

Usługi Home Connect nie są dostępne we wszystkich krajach. Dostępność funkcji Home Connect jest uzależniona od dostępności usług Home Connect w kraju użytkownika. Informacje na ten temat można znaleźć na: www.home-connect.com.

■ → *"Łączenie urządzenia z siecią domową (Wi-Fi) przy użyciu funkcji WPS"*, *Strona 55*

■ → *"Łączenie urządzenia z siecią domową (Wi-Fi) bez użycia funkcji WPS"*, *Strona 55*

Aplikacja Home Connect prowadzi użytkownika przez cały proces rejestracji. W celu dokonania ustawień należy postępować zgodnie ze wskazówkami generowanymi przez aplikację Home Connect.

Wskazówki

- Zastosować się do dołączonych dokumentów dotyczących funkcji Home Connect.
- Należy się też stosować do wskazówek wyświetlanych w aplikacji Home Connect.

Uwagi

- Należy przestrzegać zasad bezpieczeństwa zawartych w niniejszej instrukcji obsługi i upewnić się, że będą one przestrzegane także w przypadku zdalnego sterowania urządzeniem za pośrednictwem aplikacji Home Connect.

→ *"Bezpieczeństwo"*, *Strona 4*

- Obsługa urządzenia przy użyciu znajdujących się na nim elementów ma zawsze pierwszeństwo. W tym czasie obsługa urządzenia za pośrednictwem aplikacji Home Connect nie jest możliwa.

16 Home Connect

To urządzenie może się łączyć z siecią. Połączyć urządzenie z urządzeniem mobilnym, aby umożliwić sobie

16.1 Ustawienia Home Connect



Dostosować funkcję Home Connect do swoich potrzeb.

Ustawienia funkcji Home Connect można zmienić w ustawieniach podstawowych. Ustawienia wyświetlane na wyświetlaczu są zależne od tego, czy funkcja Home Connect została skonfigurowana i czy urządzenie jest połączone z siecią domową.

16.2 Łączenie urządzenia z siecią domową (Wi-Fi) przy użyciu funkcji WPS

Użyć funkcji WPS routera, aby połączyć urządzenie z siecią domową.

Wymaganie: Jeżeli router obsługuje funkcję WPS, urządzenie może automatycznie połączyć się z siecią domową (Wi-Fi).

1. Naciskać  **Zdalny start** przez ok. 3 sekundy.
- ✓ Otwiera się menu Home Connect.
2. Wybrać **Połączyć**.
3. Potwierdzić wskazówkę na wyświetlaczu.
4. W ciągu następnych 2 minut nacisnąć przycisk WPS na routerze.
Uwzględnić informacje podane w dokumentacji routera.
- ✓ Na wyświetlaczu miga .
- ✓ Urządzenie próbuje połączyć się z siecią domową.
- ✓ Jeśli wyświetlacz pokazuje **połączony** i  świeci się światłem ciągłym, urządzenie jest połączone z siecią domową.

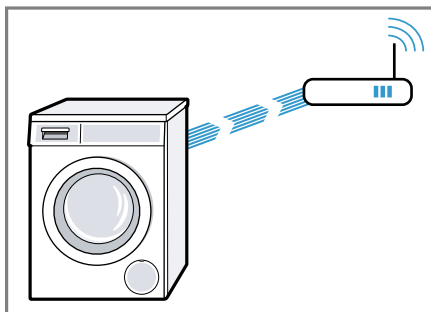



5. Połączyć urządzenie z aplikacją Home Connect. → *Strona 56*

16.3 Łączenie urządzenia z siecią domową (Wi-Fi) bez użycia funkcji WPS

Jeżeli router nie obsługuje funkcji WPS, urządzenie można połączyć ręcznie z siecią domową (Wi-Fi). Urządzenie konfiguruje tymczasowo własną sieć WLAN. Urządzenie mobilne można podłączyć do sieci WLAN i przesłać informacje o sieci domowej WLAN (Wi-Fi) do urządzenia.

Wymaganie: Aplikacja Home Connect jest otwarta i użytkownik zalogował się.

1. Naciskać  **Zdalny start** przez co najmniej 3 sekundy.
- ✓ Otwiera się menu Home Connect.
2. Wybrać **Ręczn. log. do sieci**.
3. Wybrać **Połączyć**
4. Potwierdzić wskazówkę na wyświetlaczu.
- ✓ Na wyświetlaczu miga .
- ✓ Urządzenie konfiguruje własną sieć WLAN o nazwie (SSID) HomeConnect.



5. Na urządzeniu końcowym należy wywołać ustawienia WLAN. Połączyć urządzenie mobilne z siecią WLAN HomeConnect wprowadzić hasło WLAN (key) do sieci HomeConnect.
- ✓ Mobilne urządzenie końcowe łączy się z urządzeniem. Proces łączenia może potrwać do 60 sekund.

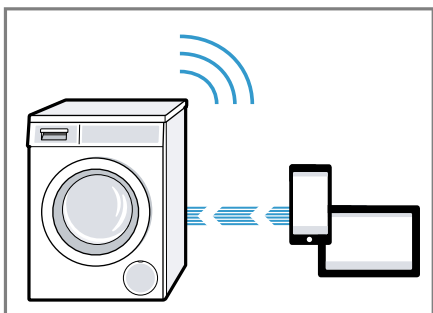

6. Otworzyć aplikację Home Connect na mobilnym urządzeniu końcowym i postępować zgodnie ze wskazówkami w aplikacji.
7. W aplikacji Home Connect wprowadzić nazwę sieci (SSID) oraz hasło (key) do sieci domowej.
8. Postępować zgodnie ze wskazówkami w aplikacji Home Connect, aby nawiązać połączenie z urządzeniem.
- ✓ Jeśli wyświetlacz pokazuje **połączony** i  świeci się światłem ciągłym, urządzenie jest połączone z siecią domową.

9. Połączyć urządzenie z aplikacją Home Connect → *Strona 56.*

16.4 Łączenie urządzenia z aplikacją Home Connect

Wymagania



- Urządzenie jest połączone z domową siecią WLAN (Wi-Fi).
 - Aplikacja Home Connect jest otwarta i użytkownik zalogował się.
1. Wybrać **Połącz z aplika..**
 2. Wybrać **Połącz z aplikacją.**
 3. Potwierdzić wskazówkę na wyświetlaczu.
 - ✓ Urządzenie łączy się z aplikacją Home Connect.
 4. Gdy urządzenie zostanie wyświetlone w aplikacji Home Connect, postępować zgodnie ze wskazówkami w aplikacji Home Connect.
 - ✓ Jeśli wyświetlacz pokazuje **połączony**, urządzenie jest połączone z aplikacją Home Connect.

16.5 Łączenie urządzenia z menedżerem energii

W przypadku połączenia urządzenia z systemem Smart Energy (menedżer energii) optymalizowane jest zużycie energii. Urządzenie włącza się dopiero, gdy domowa instalacja fotowoltaiczna dostarczy odpowiednią ilość energii lub gdy stawka opłat za energię elektryczną będzie korzystna.

Wymagania



- System Smart Energy (menedżer energii) korzysta ze standardu komunikacyjnego organizacji EEBus Initiative.
- W instrukcji obsługi systemu Smart Energy (menedżera energii) opisany jest sposób, w jaki system Smart Energy (menedżer energii) łączy się z urządzeniem.

1. Naciskać  **Zdalny start** przez ok. 3 sekundy.
2. Wybrać **Zarządzanie energ.**
3. Wybrać **Połączyć**.
4. Potwierdzić wskazówkę na wyświetlaczu.
 - ✓ Urządzenie nawiązuje połączenie z systemem Smart Energy (menedżerem energii)
 - ✓ Jeśli wyświetlacz pokazuje , urządzenie nawiązało połączenie z menedżerem energii.
5. Jeżeli urządzenie ma być włączane za pomocą systemu Smart Energy (menedżer energii), aktywować funkcję Flexstart.
 - "Aktywacja funkcji Flexstart", Strona 57

Aktywacja funkcji Flexstart

Aktywować funkcję Flexstart, aby system Smart Energy (menedżer energii) włączał urządzenie, gdy domowa instalacja fotowoltaiczna dostarczy odpowiednią ilość energii lub gdy stawka opłat za energię elektryczną będzie korzystna.

Wymaganie: System Smart Energy (menedżer energii) może włączyć urządzenie jedynie, gdy system Smart Energy (menedżer energii) oraz urządzenie są ze sobą połączone.

1. Ustawić żądany program.
2. Nacisnąć **Gotowe za** i ustawić żądaną wartość czasu.
3. Nacisnąć **Start/Dodanie prania** .
- ✓ Wyświetlacz pokazuje **Opóźniony start**.
4. Nacisnąć  **Zdalny start**.
- ✓ Jeżeli wyświetlacz pokazuje **Flex Start**, funkcja Flexstart jest aktywowana, a urządzenie oczekuje na uruchomienie przez system Smart Energy (menedżer energii).

- ✓ Jeśli wskazanie na wyświetlaczu zmieni się na : **Gotowy za około**, system Smart Energy (menedżer energii) określił moment uruchomienia urządzenia.
- ✓ Jeżeli system Smart Energy (menedżer energii) nie włączy urządzenia w ciągu ustawionego czasu, urządzenie samoczynnie uruchomi program przed upływem ustawionej wartości czasu. Program zakończy się wraz z upływem ustawionej wartości czasu.

Uwaga

Ze względów bezpieczeństwa funkcja Flex Start zostanie dezaktywowana w następujących przypadkach:

- Nacisnąć **Start/Dodanie prania** .
- Otworzyć drzwi.
- Wyłączyć urządzenie.
- Awaria zasilania.

16.6 Aktywacja Wi-Fi na urządzeniu

Uwaga: W przypadku aktywacji Wi-Fi zużycie energii zwiększa się w stosunku do informacji podanych w tabeli wartości zużycia.

1. Naciskać  **Zdalny start** przez ok. 3 sekundy.
2. Wybrać **Wi-Fi wł./wył.**
3. Wybrać **Włącz..**
- ✓ Wi-Fi jest aktywowane.

Uwagi

- Gdy Wi-Fi jest aktywowane, urządzenie nie wyłączy się automatycznie.
- Gdy Wi-Fi jest aktywowane, urządzenie nie wyłączy się automatycznie.

16.7 Dezaktywacja Wi-Fi na urządzeniu

1. Naciskać  **Zdalny start** przez co najmniej 3 sekundy.
 2. Wybrać **Wi-Fi wł./wył.**
 3. Wybrać **Wył.**
- ✓ Wi-Fi jest dezaktywowane

Uwaga: Jeżeli Wi-Fi zostało dezaktywowane, a urządzenie było uprzednio połączone z siecią domową, połączenie zostanie nawiązane automatycznie po ponownym włączeniu Wi-Fi.

16.8 Aktualizacja oprogramowania

Wymaganie: Wyświetlacz pokazuje **Dostępna jest nowa wersja oprogramowania. Czy dokonać teraz aktualizacji oprogramowania? Może to potrwać kilka minut..**

1. Naciskać  **Zdalny start** przez ok. 3 sekundy.
 2. Wybrać **Aktualizacja prog.**
 3. Wybrać **Zainstal. teraz.**
- ✓ Rozpoczyna się aktualizacja oprogramowania.

Uwaga: Aktualizacja oprogramowania może potrwać kilka minut. Nie wyłączać urządzenia w trakcie aktualizacji oprogramowania.

16.9 Resetowanie ustawień sieciowych urządzenia

1. Naciskać  **Zdalny start** przez co najmniej 3 sekundy.
 2. Wybrać **Ustawienia sieci.**
 3. Wybrać **Zresetować.**
- ✓ Ustawienia sieciowe zostaną zresetowane.

Wskazówka: Jeśli urządzenie ma być ponownie obsługiwane za pośrednictwem aplikacji Home Connect, należy je ponownie połączyć z siecią domową oraz z aplikacją Home Connect.

16.10 Zdalna diagnostyka

Serwis może uzyskać dostęp do urządzenia za pośrednictwem funkcji diagnostyki zdalnej, jeżeli użytkownik zwróci się do serwisu z odpowiednim wnioskiem, urządzenie jest połączone z Home Connect serwerem, a funkcja zdalnej diagnostyki jest dostępna w kraju użytkownika urządzenia.

Wskazówka: Szczegółowe informacje oraz wskazówki na temat dostępności zdalnej diagnostyki w danym kraju można znaleźć w zakładce Serwis/Wsparcie techniczne na lokalnej stronie internetowej: www.home-connect.com

16.11 Ochrona danych

Należy się zapoznać z informacjami dotyczącymi ochrony danych. Podczas pierwszego łączenia urządzenia z posiadającą dostęp do Internetu siecią domową urządzenie przesyła do serwera Home Connect następujące kategorie danych (pierwsza rejestracja):

- Jednoznaczny identyfikator urządzenia (złożony z kluczy urządzenia i adresu MAC zintegrowanego modułu telekomunikacyjnego Wi-Fi).
- Certyfikat bezpieczeństwa modułu telekomunikacyjnego Wi-Fi (w celu informatycznego zabezpieczenia połączenia).
- Aktualna wersja oprogramowania oraz wersja osprzętu urządzenia AGD.
- Status ewentualnego przeprowadzonego wcześniej przywrócenia ustawień fabrycznych.

Pierwsza rejestracja wstępnie konfiguruje funkcje Home Connect i jest wymagana dopiero, gdy użytkownik zamierza po raz pierwszy skorzystać z funkcji Home Connect.

Uwaga: Należy pamiętać, że funkcje Home Connect są dostępne tylko w połączeniu z aplikacją Home Connect. Informacje dotyczące ochrony danych osobowych można wyświetlić w aplikacji Home Connect.

17 Ustawienia podstawowe

Użytkownik może dopasować urządzenie do swoich potrzeb.

17.1 Przegląd ustawień podstawowych

Poniżej znajduje się przegląd ustawień podstawowych urządzenia.

Ustawienie podstawowe	Opis
Sygnał końca	Ustawianie głośności sygnału po zakończeniu programu.
Ustaw głośność	Ustawianie głośności sygnału podczas obsługi przycisków.

Ustawienie podstawowe	Opis
Autom. wyłączenie	Dezaktywacja automatycznego wyłączenia urządzenia lub ustawianie wartości czasu, po upływie którego urządzenie wyłączy się automatycznie. → "Oszczędzanie energii i zasobów naturalnych", Strona 12 Uwaga: Gdy Wi-Fi jest aktywowane, urządzenie nie wyłączy się automatycznie.
Przyp. o czysz.	Aktywacja lub dezaktywacja przypomnienia o konieczności czyszczenia bębna.
Język	Ustawianie języka.
⌂ Zawartość	Określanie wartości pojemnika. → "Zawartość pojemnika dozującego", Strona 54
⌂ Baza	Ustawianie podstawowej ilości dozowanych środków. → "Dozowanie środka piorącego", Strona 48

Ustawienie podstawowe	Opis
☑ Baza	Ustawianie podstawowej ilości dozowanych środków. → "Dozowanie środka piorącego", Strona 48
Auto logow. do sieci	Łączenie urządzenia z siecią domową WLAN (Wi-Fi) przy użyciu funkcji WPS → Strona 55
Ręczn. log. do sieci	Łączenie urządzenia z siecią domową WLAN (Wi-Fi) bez użycia funkcji WPS. → Strona 55
Połącz z aplika.	Połączyć urządzenie z aplikacją Home Connect → Strona 56.
Wi-Fi wł./wył.	Aktywacja lub dezaktywacja Wi-Fi. → "Aktywacja Wi-Fi na urządzeniu", Strona 57 → "Dezaktywacja Wi-Fi na urządzeniu", Strona 58
Aktualizacja oprogram.	Instalacja aktualizacji oprogramowania. → Strona 58
Ustawienia sieci	Resetowanie ustawień sieciowych. → Strona 58

Ustawienie podstawowe	Opis
Zarządzanie energ.	Łączenie urządzenia z menedżerem energii. → Strona 56

17.2 Zmiana ustawień podstawowych

1. W celu wywołania podmenu ustawień podstawowych naciskać oba przyciski **Ustaw. fab. 3 sek.** ✍ przez ok. 3 sekundy.
2. Wybrać żądane ustawienie podstawowe.
→ "Przegląd ustawień podstawowych", Strona 59
3. Dopasować ustawienie podstawowe.
4. W celu wywołania menu głównego nacisnąć **Ustaw. fab. 3 sek.** ✍.

18 Czyszczenie i pielęgnacja

Aby urządzenie długo zachowało sprawność, należy je starannie czyścić i pielęgnować.

18.1 Porady dotyczące pielęgnacji urządzenia

W celu długofalowego utrzymania prawidłowego działania urządzenia, należy przestrzegać wskazówek dotyczących jego pielęgnacji.

Obudowę i panel obsługi czyścić wyłącznie wodą i wycierać wilgotną ściereczką.	Elementy urządzenia pozostają czyste i higieniczne.
--	---

Natychmiast usuwać wszelkie pozostałości środków piorących i sprayów.	Świeże osady są łatwiejsze do całkowitego usunięcia.
---	--

Drzwi urządzenia oraz szufladkę na środki piorące pozostawić po użyciu otwarte.	Pozostała woda może wyschnąć, co ogranicza powstawanie nieprzyjemnych zapachów w urządzeniu.
---	--

18.2 Czyszczenie bębna

Jeżeli pranie wykonywane jest często w temperaturze 40°C i niższej lub gdy urządzenie nie jest przez dłuższy czas używane, należy wyczyścić bęben.

⚠ WAŻNE

Ryzyko odniesienia obrażeń!

Pranie w niskich temperaturach przez dłuższy czas i brak wentylacji urządzenia mogą uszkodzić bęben i prowadzić do obrażeń.

- ▶ Regularnie stosować program do czyszczenia bębna i prac w temperaturze minimum 60 C.
- ▶ Po każdym użyciu pozostawić urządzenie z otwartymi drzwiami i szufladką na środki piorące do wyschnięcia.
- ▶ Włączyć program **Czyszcz.Bębna** bez wkładania prania.
Użyć uniwersalnego proszku do prania.

18.3 Czyszczenie szufladki na środki piorące

W przypadku zmiany środka piorącego lub zanieczyszczenia szufladki na środki piorące należy wyczyścić szu-

fladkę na środki piorące oraz zespół pompy inteligentnego systemu dozowania,

Uwaga: Należy przestrzegać informacji z zakresu bezpieczeństwa → *Strona 4* i zapobiegania szkodom materialnym → *Strona 11*, aby bezpiecznie użytkować urządzenie.

1. Wyłączyć urządzenie.
2. Wyciągnąć szufladkę na środki piorące.
3. Wkład nacisnąć w dół i wyjąć szufladkę na środki piorące.

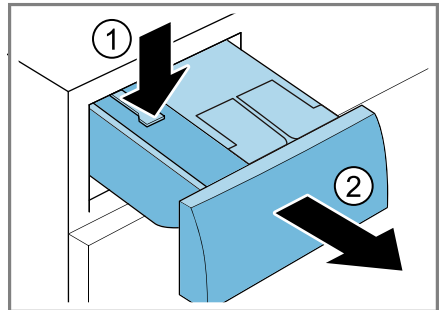

4. Wyjąć zespół pompy.

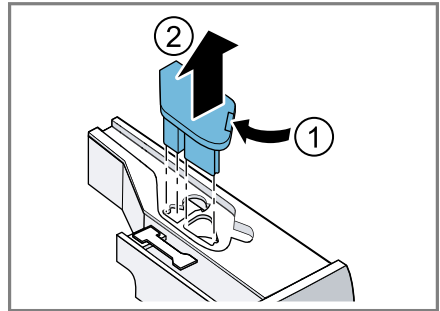

pl Czyszczenie i pielęgnacja

5. Odblokować pokrywę szufladki na środki piorące i zdjąć.

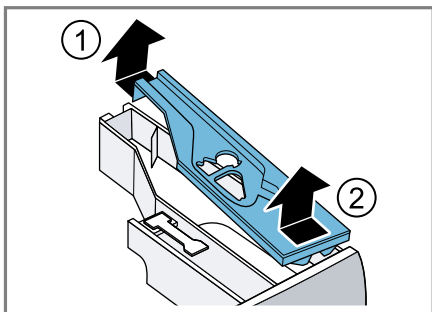

6. Opróżnić szufladkę na środki piorące.

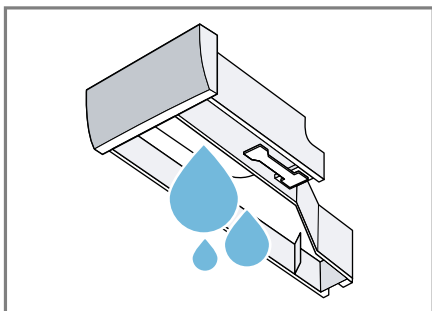

7. **UWAGA!** Zespół pompy zawiera części elektroniczne.

- ▶ Zespołu pompy nie wolno myć w zmywarce do naczyń ani zanurzać w wodzie.
 - ▶ Chronić znajdujące się z tyłu przyłącze elektryczne przed wilgocią, środkami piorącymi i pozostałościami płynu do płukania tkanin.
- Wyczyścić zespół pompy wilgotną ściereczką.

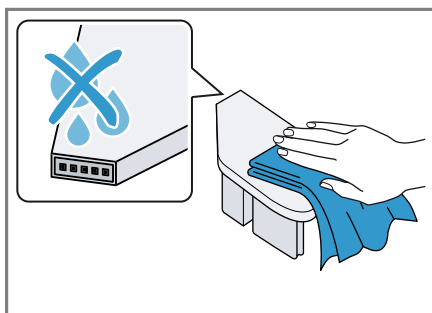

8. Szufladkę na środki piorące oraz pokrywę wyczyścić miękką, wilgotną ściereczką lub za pomocą słuchawki prysznicowej.

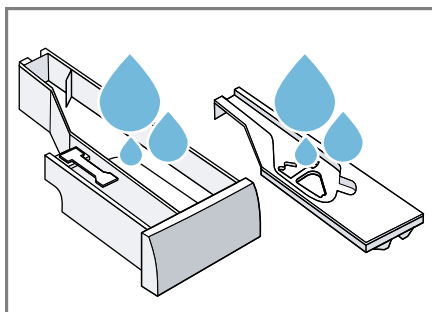

9. Następnie osuszyć szufladkę na środki piorące, pokrywę oraz zespół pompy i włożyć na miejsce.

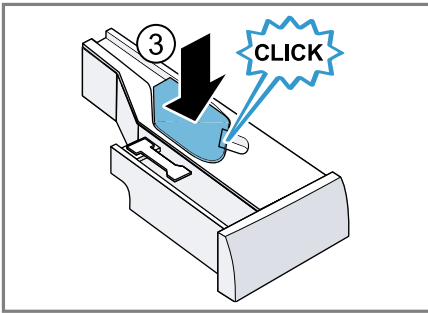
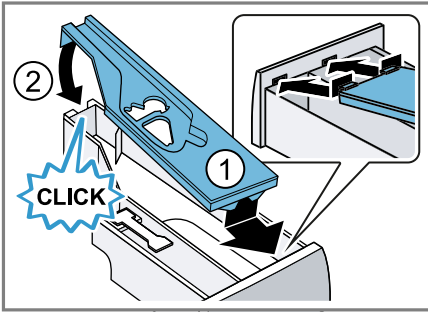

10. Wyczyścić obudowę szufladki za pomocą środków piorących w urządzeniu.

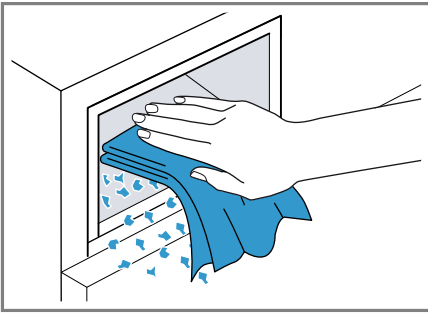

11. Wsunąć szufladkę na środki piorące.

18.4 Odkamienianie

W przypadku prawidłowego dozowania środków piorących nie ma potrzeby odkamieniania urządzenia. Jeśli jednak zastosowanie środka do od-

kamieniania okaże się konieczne, postępować zgodnie z zaleceniami producenta.

UWAGA!

Stosowanie nieodpowiednich środków do odkamieniania, np. przeznaczonych do czyszczenia ekspresów do kawy, może spowodować uszkodzenie urządzenia.

- ▶ W przypadku tego urządzenia używać wyłącznie środków odkamieniających dostępnych na stronie internetowej lub w serwisie producenta.

18.5 Czyszczenie pompy wody

Wyczyścić pompę wody w przypadku objawów usterek, np. zatorów lub odgłosów stukania.

Opróżnianie pompy wody

Uwaga: Należy przestrzegać informacji z zakresu bezpieczeństwa → *Strona 4* i zapobiegania szkodom materialnym → *Strona 11*, aby bezpiecznie użytkować urządzenie.

1. Zakręcić zawór wody.
2. Wyłączyć urządzenie.
3. Odłączyć wtyczkę urządzenia od sieci elektrycznej.
4. Otworzyć pokrywę serwisową.

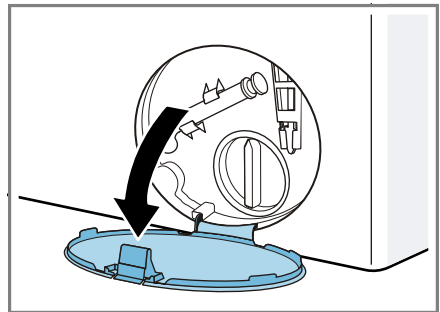

5. Zdjąć pokrywę serwisową.

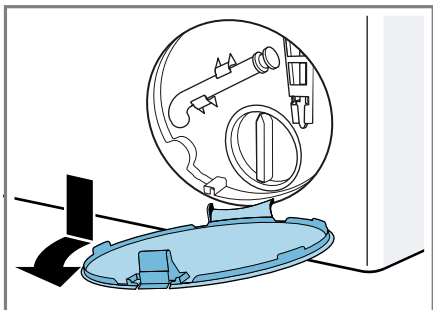

6. Wsunąć pod otwór wystarczająco duże naczynie.

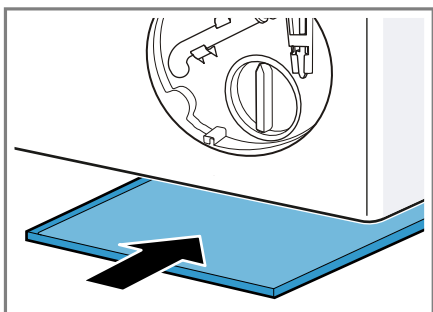

7. Zdjąć wąż spustowy z uchwyty.

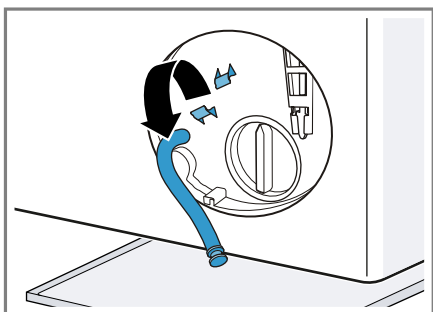

8. **⚠ WAŻNE - Ryzyko oparzenia!**

Roztwór środka piorącego jest gorący podczas prania w wysokich temperaturach.

- Nie dotykać gorącego roztworu środka piorącego.

Aby spuścić roztwór środka piorącego do naczynia, zdjąć zatyczkę.

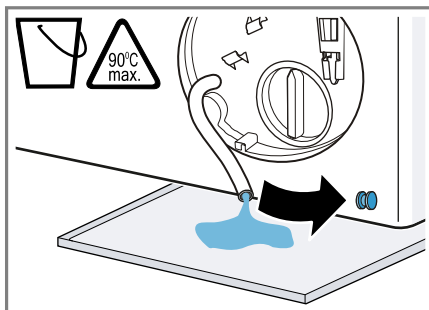

9. Włożyć zatyczkę.

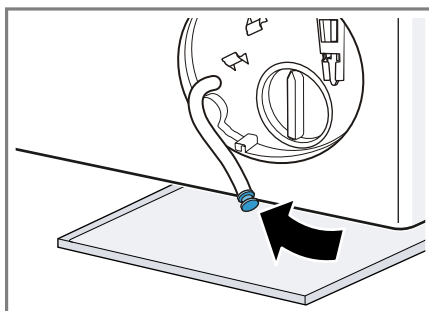

10. Zablokować wąż spustowy w uchwycie.

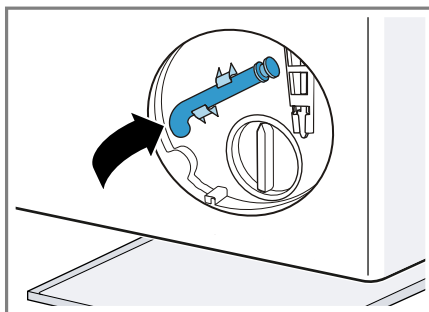

Czyszczenie pompy wody

Uwaga: Należy przestrzegać informacji z zakresu bezpieczeństwa → *Strona 4* i zapobiegania szkodom materialnym → *Strona 11*, aby bezpiecznie użytkować urządzenie.

Wymaganie: Pompa wody jest opróżniona. → *Strona 63*

1. Ponieważ w pompie wody mogą znajdować się resztki wody, należy zachować ostrożność, odkręcając pokrywę pompy.

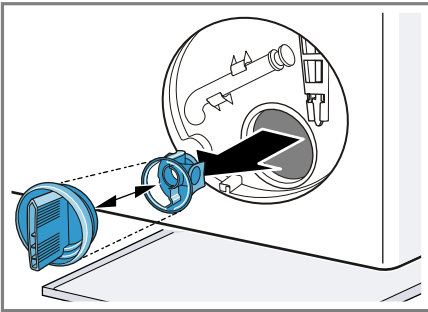

2. Wyczyścić wnętrze, gwint pokrywy oraz obudowę pompy.

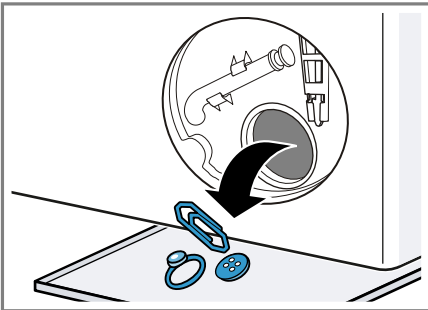

Pokrywa pompy składa się z dwóch elementów, które można rozmontować w celu czyszczenia.

3. Upewnić się że oba wirniki pompy mogą się obracać.

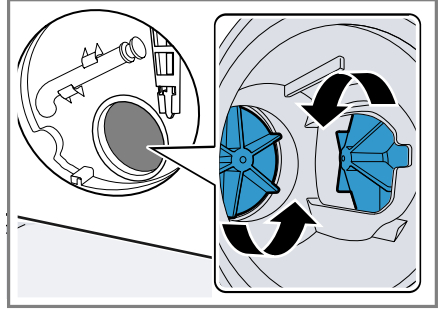

4. Założyć pokrywę pompy.
 - Upewnić się, że elementy pokrywy pompy są poprawnie zamontowane.

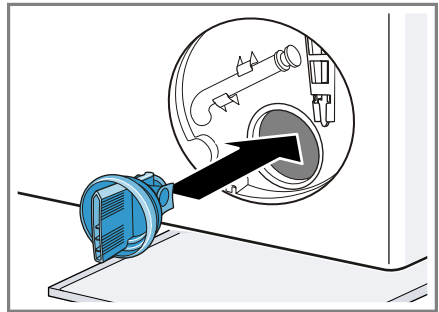

5. Założyć i przykręcić do oporu pokrywę pompy.

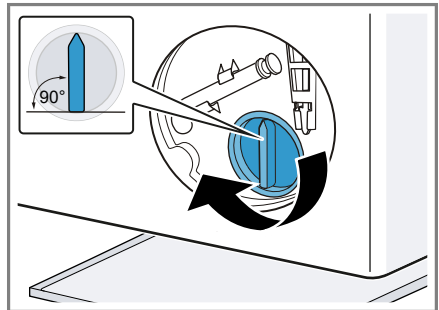

Uchwyt pokrywy pompy musi być ustawiony pionowo.

6. Założyć pokrywę serwisową i za-
trzasnąć.

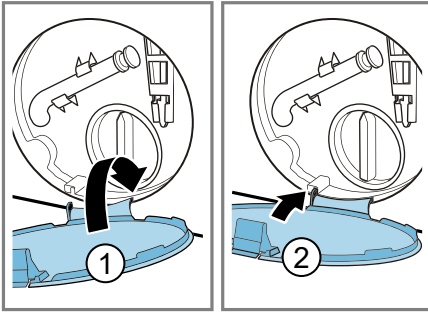

7. Zamknąć pokrywę serwisową.

18.6 Wyczyścić otwór wpustowy w gumowym rękawie

Regularnie sprawdzać otwór wpustowy w rękawie gumowym pod kątem zatkania i oczyszczać go.

1. Otworzyć drzwi.
2. Sprawdzić otwór wpustowy pod kątem zatkania i usunąć przyczynę zatkania.

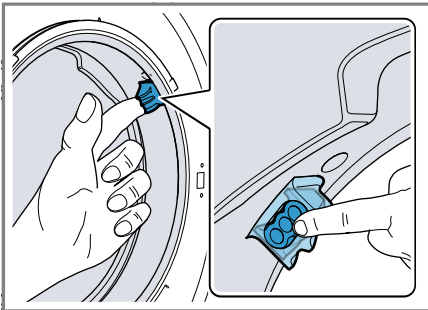

Uwaga: Nie używać ostrych i kłujących przedmiotów.

18.7 Czyszczenie węża odprowadzającego wodę przy syfonie

Jeśli wąż odprowadzający wodę jest zanieczyszczony przy syfonie lub jeśli roztwór środka piorącego nie jest odpompowywany, należy go wyczyścić.

1. Wyłączyć urządzenie.
2. Odłączyć wtyczkę urządzenia od sieci elektrycznej.
3. Poluzować opaskę zaciskową i ostrożnie wyjąć wąż odprowadzający wodę.

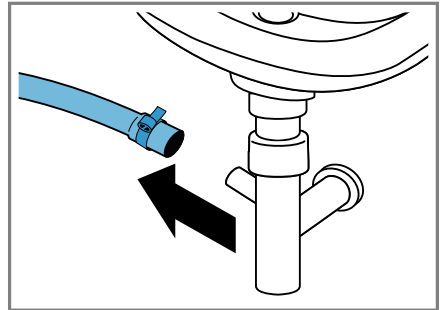

Mogą się wylać resztki wody.

4. Wyczyścić wąż odprowadzający wodę i króciec syfonu.

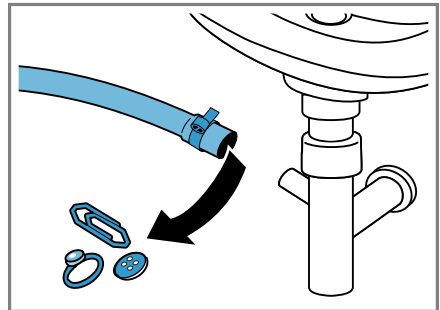

5. Ponownie włożyć wąż odprowadzający wodę i zabezpieczyć złącze opaską zaciskową.

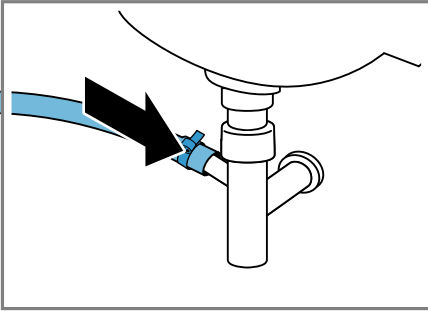

18.8 Czyszczenie filtra w dopływie wody

Opróżnianie węża doprowadzającego wodę

W celu wyczyszczenia filtra opróżnić najpierw wąż doprowadzający wodę.

1. Zakręcić zawór wody.
2. Ustawić program **Bawełna**.
3. Włączyć program i pozostawić uruchomiony przez ok. 70 sekund.
4. Wyłączyć urządzenie.
5. Odłączyć wtyczkę urządzenia od sieci elektrycznej.

Czyszczenie filtra przy zaworze wody:

Uwaga: Należy przestrzegać informacji z zakresu bezpieczeństwa → *Strona 4* i zapobiegania szkodom materialnym → *Strona 11*, aby bezpiecznie użytkować urządzenie.

Wymaganie: Wąż doprowadzający wodę jest opróżniony.

1. Zdjąć wąż doprowadzający wodę z zaworu wody.

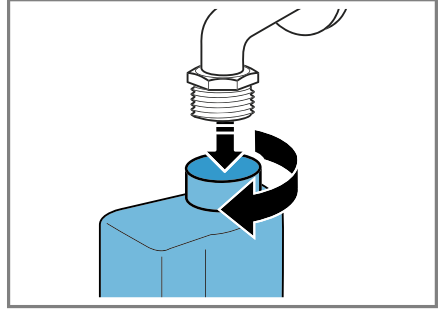

2. Wyczyścić filtr małą szczoteczką.

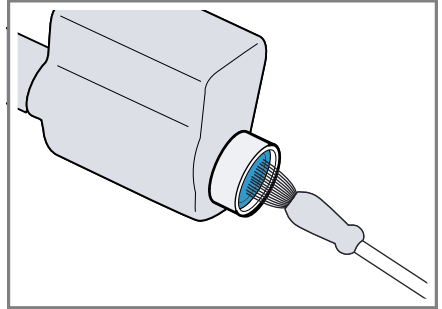

3. Podłączyć wąż doprowadzający wodę i sprawdzić pod kątem szczelności.

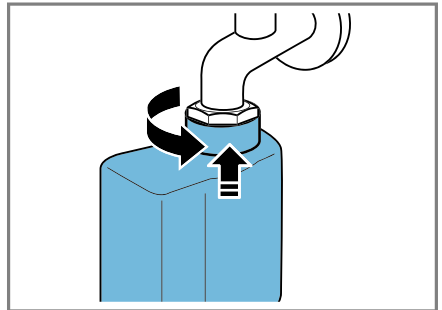

19 Usuwanie usterek

Mniejsze usterek urządzenia można usuwać samodzielnie. Przed skontaktowaniem się z serwisem należy się zapoznać z informacjami na temat samodzielnego usuwania usterek. Pozwoli to uniknąć niepotrzebnych kosztów.

OSTRZEŻENIE

Ryzyko porażenia prądem!

Nieprawidłowo przeprowadzane naprawy stanowią poważne zagrożenie.

- ▶ Naprawy urządzenia mogą być wykonywane wyłącznie przez wykwalifikowany personel.
- ▶ Do naprawy urządzenia należy używać wyłącznie oryginalnych części zamiennych.
- ▶ W przypadku uszkodzenia przewodu sieciowego tego urządzenia należy zlecić jego wymianę wymienionym przez producenta, jego serwis lub przez odpowiednio wykwalifikowaną osobę, co jest koniecznym warunkiem wykluczenia zagrożeń.

Usterka	Przyczyna i rozwiązywanie problemów
Wyświetlacz jest wygaszony i miga Start/Dodanie prania  .	Tryb oszczędzania energii jest aktywny. ▶ Nacisnąć dowolny przycisk. ✓ Wyświetlacz zostanie ponownie wzbudzony.
"E:36 / -25 / -26"	Zapchana pompa wody. ▶ → "Czyszczenie pompy wody", <i>Strona 63</i>
"E:38 / -25 / -26"	Zapchana pompa wody. ▶ → "Czyszczenie bębna", <i>Strona 61</i> W przypadku ponownego wyświetlenia błędu: ▶ → "Czyszczenie pompy wody", <i>Strona 63</i>
	Otwór wlotowy kołnierza gumowego jest zapchany. ▶ → "Wyczyścić otwór wpustowy w gumowym rękawie", <i>Strona 66</i>
Wszystkie pozostałe kody błędów.	Zakłócenie działania ▶ Wezwać serwis. → "Serwis", <i>Strona 80</i>
Chłodzenie	Przed odpompowaniem gorący roztwór środka piorącego zostaje schłodzony w celu ochrony przewodów odpływu wody. ▶ Odczekać, aż roztwór środka piorącego ostygnie.
Urządzenie nie działa.	Wtyczka przewodu przyłączeniowego nie jest włożona. ▶ Podłączyć urządzenie do sieci elektrycznej.
	Uszkodzony bezpiecznik. ▶ Sprawdzić bezpiecznik w skrzynce bezpiecznikowej.

Usterka	Przyczyna i rozwiązywanie problemów
Urządzenie nie działa.	Przerwa w dostawie prądu. ▶ Sprawdzić, czy działają inne urządzenia i oświetlenie pomieszczenia.
Program nie włącza się.	Nie naciśnięto Start/Dodanie prania ▷. ▶ Nacisnąć Start/Dodanie prania ▷. Drzwi nie są zamknięte. <ol style="list-style-type: none"> Zamknąć drzwi. W celu włączenia programu nacisnąć przycisk Start/Dodanie prania ▷.
	Zabezpieczenie przed dziećmi jest aktywowane. ▶ → "Dezaktywacja zabezpieczenia przed dziećmi", Strona 53
	Aktywowano Gotowe za . ▶ Sprawdzić, czy aktywowano Gotowe za . → "Przyciski", Strona 27
	Pranie zostało przytrzaśnięte w drzwiach. <ol style="list-style-type: none"> Ponownie otworzyć drzwi. Usunąć przytrzaśnięte pranie. Zamknąć drzwi. W celu włączenia programu nacisnąć przycisk Start/Dodanie prania ▷.
	Szufladka na środki piorące nie została wsunięta do oporu. ▶ Wsunąć do oporu szufladkę na środki piorące.
	Pompa inteligentnego systemu dozowania jest zablokowana. <ol style="list-style-type: none"> Wyłączyć urządzenie. Wyczyścić agregat pompowy. → "Czyszczenie szufladki na środki piorące", Strona 61 Jeśli wskazanie pojawi się ponownie, wezwać serwis. → "Serwis", Strona 80
	Uwaga: Można uruchomić program prania dezaktywując inteligentny system dozowania i dozując ręcznie. → "Przyciski", Strona 26

Usterka	Przyczyna i rozwiązywanie problemów
Nie można otworzyć drzwi urządzenia.	<p>Aktywowano Bez odwirowania ☐.</p> <ul style="list-style-type: none"> ▶ Kontynuować program, wybierając Wirowanie lub Odpompowanie i naciskając Start/Dodanie prania ▷ . → "Kontynuowanie programu w przypadku ustawienia Wirowanie stop", Strona 52
	<p>Temperatura jest zbyt wysoka.</p> <ul style="list-style-type: none"> ▶ Odczekać, aż temperatura zostanie obniżona. ▶ → "Przerwanie programu", Strona 51
	<p>Poziom wody jest zbyt wysoki.</p> <ul style="list-style-type: none"> ▶ Uruchomić program Odpompowanie.
	<p>Awaria zasilania.</p> <ul style="list-style-type: none"> ▶ Otworzyć drzwi poprzez odblokowanie awaryjne. → "Odblokowanie awaryjne", Strona 78
Woda po praniu nie jest odpompowywana.	<p>Rura odpływowa lub wąż odprowadzający wodę są zapchane.</p> <ul style="list-style-type: none"> ▶ Wyczyścić rurę odpływową i wąż odprowadzający wodę.
	<p>Rura odpływowa lub wąż odprowadzający wodę są zgięte lub zakleszczone.</p> <ul style="list-style-type: none"> ▶ Upewnić się, że wąż doprowadzający wodę nie jest załamany ani zakleszczony.
	<p>Zapchana pompa wody.</p> <ul style="list-style-type: none"> ▶ → "Czyszczenie pompy wody", Strona 63
	<p>Aktywowano Bez odwirowania ☐.</p> <ul style="list-style-type: none"> ▶ Kontynuować program, wybierając Wirowanie lub Odpompowanie i naciskając Start/Dodanie prania ▷ . → "Kontynuowanie programu w przypadku ustawienia Wirowanie stop", Strona 52
	<p>Wąż odprowadzający wodę jest podłączony zbyt wysoko.</p> <ul style="list-style-type: none"> ▶ Wąż odprowadzający wodę zamontować na wysokości maksymalnie 1 m.
	<p>Pokrywa pompy nie jest właściwie zamontowana.</p> <ul style="list-style-type: none"> ▶ Zmontować właściwie pokrywę pompy.
	<p>Ilość dozowanego środka piorącego jest zbyt duża.</p>

Usterka	Przyczyna i rozwiązywanie problemów
Woda po praniu nie jest odpompowywana.	<ul style="list-style-type: none"> ▶ Środek doraźny: Wymieszać jedną łyżkę stołową płynu do płukania tkanin z 0,5 l wody i wlać mieszankę do komory ręcznego dozowania (nie stosować w przypadku odzieży wierzchniej, sportowej i puchowej). ▶ Jeśli aktywowane jest inteligentne dozowanie, zmniejszyć podstawową ilość dozowanych środków → <i>Strona 54</i>. ▶ W przypadku dozowania ręcznego należy zmniejszyć ilość środka piorącego przy następnym cyklu prania z takim samym załadunkiem.
	<p>Zamontowano niedozwolone przedłużenie na wężu odprowadzającym wodę.</p> <ul style="list-style-type: none"> ▶ Usunąć niedozwolony element przedłużający na wężu odprowadzającym wodę. Podłączanie urządzenia
Urządzenie nie pobiera wody. Środek piorący nie jest spłukiwany do bębna.	<p>Nie naciśnięto Start/Dodanie prania ▷00.</p> <ul style="list-style-type: none"> ▶ Nacisnąć Start/Dodanie prania ▷00.
	<p>Filtr w dopływie wody jest zapchany.</p> <ul style="list-style-type: none"> ▶ Wyczyścić filtr w dopływie wody → <i>Strona 67</i>.
	<p>Zawór wody jest zamknięty.</p> <ul style="list-style-type: none"> ▶ Otworzyć zawór wody.
	<p>Wąż doprowadzający wodę jest załamany lub przycięty.</p> <ul style="list-style-type: none"> ▶ Upewnić się, że wąż doprowadzający wodę nie jest załamany ani przycięty.
Kilkukrotne próby rozpoczęcia wirowania.	<p>System kontroli wyważenia podejmuje próby wyrównania wyważenia poprzez wielokrotne rozmieszczanie prania.</p> <ul style="list-style-type: none"> ▶ Brak usterki - nie jest konieczne żadne działanie. <p>Uwaga: Podczas załadunku należy wkładać do bębna duże i małe sztuki prania. Rzeczy różnej wielkości zostają lepiej rozmieszczone podczas wirowania.</p>
Czas trwania programu zmienia się w trakcie procesu prania.	<p>Przebieg programu jest optymalizowany elektronicznie. Może to spowodować zmianę czasu trwania programu.</p> <ul style="list-style-type: none"> ▶ Brak usterki - nie jest konieczne żadne działanie.
	<p>System kontroli wyważenia podejmuje próby wyrównania wyważenia poprzez wielokrotne rozmieszczanie prania.</p> <ul style="list-style-type: none"> ▶ Brak usterki - nie jest konieczne żadne działanie.

Usterka	Przyczyna i rozwiązywanie problemów
Czas trwania programu zmienia się w trakcie procesu prania.	<p>Uwaga: Podczas załadunku należy wkładać do bębna duże i małe sztuki prania. Rzeczy różnej wielkości zostają lepiej rozmieszczone podczas wirowania.</p> <p>System kontroli piany włącza dodatkowy cykl płukania w przypadku wykrycia zbyt dużej ilości piany.</p> <ul style="list-style-type: none"> ▶ Brak usterki - nie jest konieczne żadne działanie.
Woda w bębnie pralki nie jest widoczna.	<p>Poziom wody poniżej okienka drzwi.</p> <ul style="list-style-type: none"> ▶ Brak usterki - nie jest konieczne żadne działanie. ▶ Nie wolno dolewać wody do pracującego urządzenia.
Bęben szarpie po uruchomieniu programu.	<p>Przyczyną jest wewnętrzny test silnika.</p> <ul style="list-style-type: none"> ▶ Brak usterki - nie jest konieczne żadne działanie.
Wibracje i przemieszczanie się urządzenia podczas wirowania.	<p>Urządzenie nie jest prawidłowo wypoziomowane.</p> <ul style="list-style-type: none"> ▶ Wypoziomowanie urządzenia <p>Nóżki urządzenia nie są stabilnie zamocowane.</p> <ul style="list-style-type: none"> ▶ Zamocować stabilnie nóżki urządzenia. Wypoziomowanie urządzenia <p>Nie usunięto zabezpieczeń transportowych.</p> <ul style="list-style-type: none"> ▶ Demontaż zabezpieczeń transportowych
Bęben obraca się, ale urządzenie nie pobiera wody.	<p>Rozpoznawanie załadunku jest aktywne.</p> <ul style="list-style-type: none"> ▶ Brak usterki, nie jest konieczne żadne działanie. <p>Uwaga: Proces rozpoznawania załadunku może potrwać do 2 minut.</p>
Nasilone powstawanie piany.	<p>Ilość dozowanego środka piorącego jest zbyt duża.</p> <ul style="list-style-type: none"> ▶ Środek doraźny: Wymieszać jedną łyżkę stołową płynu do płukania tkanin z 0,5 l wody i włączyć mieszankę do komory ręcznego dozowania (nie stosować w przypadku odzieży wierzchniej, sportowej i puchowej). ▶ Jeśli aktywowane jest inteligentne dozowanie, zmniejszyć podstawową ilość dozowanych środków → <i>Strona 54</i>. ▶ W przypadku dozowania ręcznego należy zmniejszyć ilość środka piorącego przy następnym cyklu prania z takim samym załadunkiem.
 i-DOS Nie można użyć przycisku .	<p>Dla tego programu nie jest dostępne inteligentne dozowanie.</p> <ul style="list-style-type: none"> ▶ Brak usterki - nie jest konieczne żadne działanie. <p>Przebieg programu nie pozwala na inteligentne dozowanie.</p>

Usterka	Przyczyna i rozwiązywanie problemów
⚠ i-DOS Nie można użyć przycisku .	Usunięcie problemu nie jest możliwe.
Urządzenie nie osiąga dużej prędkości wirowania.	<p>Ustawiona jest niska prędkość wirowania.</p> <ul style="list-style-type: none"> ▶ Przy następnym cyklu prania ustawić wyższą prędkość wirowania. <hr/> <p>Aktywowano Mniej zagnieceń.</p> <ul style="list-style-type: none"> ▶ Wybierać programy odpowiednie dla danego rodzaju tekstyliów. → "Programy", Strona 30
	<p>System kontroli wyważenia podejmuje próby wyrównania wyważenia redukując prędkość wirowania.</p> <ul style="list-style-type: none"> ▶ Ponownie rozmieścić pranie w bębnie. <p>Uwaga: W miarę możliwości wkładać do bębna duże i małe sztuki prania. Rzeczy różnej wielkości zostają lepiej rozmieszczone podczas wirowania.</p> <ul style="list-style-type: none"> ▶ Uruchomić program Wirowanie.
Program wirowania nie włącza się.	<p>Rura odpływowa lub wąż odprowadzający wodę są zapchane.</p> <ul style="list-style-type: none"> ▶ Wyczyścić rurę odpływową i wąż odprowadzający wodę.
	<p>Rura odpływowa lub wąż odprowadzający wodę są zgięte lub zakleszczone.</p> <ul style="list-style-type: none"> ▶ Upewnić się, że wąż doprowadzający wodę nie jest załamany ani zakleszczony.
	<p>System kontroli wyważenia przerwał wirowanie z powodu nierównomiernego rozłożenia prania.</p> <ul style="list-style-type: none"> ▶ Ponownie rozmieścić pranie w bębnie. <p>Uwaga: W miarę możliwości wkładać do bębna duże i małe sztuki prania. Rzeczy różnej wielkości zostają lepiej rozmieszczone podczas wirowania.</p> <ul style="list-style-type: none"> ▶ Uruchomić program Wirowanie.
Odgłosy szumienia, syczenia.	<p>Woda jest splukiwana pod ciśnieniem do szufladki na środki piorące.</p> <ul style="list-style-type: none"> ▶ Brak usterki - normalne odgłosy eksploatacji.
Dłuższy, brzęczący dźwięk przed praniem lub płukaniem.	<p>Inteligentny system dozowania dozuje środek piorący lub pielęgnacyjny.</p> <ul style="list-style-type: none"> ▶ Brak usterki - normalne odgłosy eksploatacji.
Krótki, brzęczący dźwięk po włączeniu urządzenia.	<p>Inteligentny system dozowania przeprowadza test działania.</p> <ul style="list-style-type: none"> ▶ Brak usterki - normalne odgłosy eksploatacji.

Usterka	Przyczyna i rozwiązywanie problemów
Głośne dźwięki podczas wirowania.	Urządzenie nie jest prawidłowo wypoziomowane. <ul style="list-style-type: none"> ▶ Wypoziomowanie urządzenia
	Nóżki urządzenia nie są stabilnie zamocowane. <ul style="list-style-type: none"> ▶ Zamocować stabilnie nóżki urządzenia. Wypoziomowanie urządzenia
	Nie usunięto zabezpieczeń transportowych. <ul style="list-style-type: none"> ▶ Demontaż zabezpieczeń transportowych
Odgłosy stukania, grzechotanie w pompie wody.	Do pompy wody przedostało się ciało obce. <ul style="list-style-type: none"> ▶ → "Czyszczenie pompy wody", Strona 63
Rytmiczny odgłos ssania.	Pompa wody jest aktywna, woda po praniu jest odpompowywana. <ul style="list-style-type: none"> ▶ Brak usterki - normalne odgłosy eksploatacji.
Powstawanie zagnieceń.	Zbyt wysoka prędkość wirowania. <ul style="list-style-type: none"> ▶ Przy następnym cyklu prania ustawić niższą prędkość wirowania.
	Załadowano za dużo prania. <ul style="list-style-type: none"> ▶ Przy następnym cyklu prania zmniejszyć wielkość załadunku.
	Wybrano nieprawidłowy program dla danego rodzaju tekstyliów. <ul style="list-style-type: none"> ▶ Wybierać programy odpowiednie dla danego rodzaju tekstyliów. → "Programy", Strona 30
Wynik wirowania nie jest zadowalający. Pranie jest zbyt mokre/zbyt wilgotne.	Ustawiona jest niska prędkość wirowania. <ul style="list-style-type: none"> ▶ Przy następnym cyklu prania ustawić wyższą prędkość wirowania. ▶ Uruchomić program Wirowanie.
	Aktywowano Mniej zagnieceń . <ul style="list-style-type: none"> ▶ Wybierać programy odpowiednie dla danego rodzaju tekstyliów. → "Programy", Strona 30
	Rura odpływowa lub wąż odprowadzający wodę są zapchane. <ul style="list-style-type: none"> ▶ Wyczyścić rurę odpływową i wąż odprowadzający wodę.
	Rura odpływowa lub wąż odprowadzający wodę są zgięte lub zakleszczone. <ul style="list-style-type: none"> ▶ Upewnić się, że wąż doprowadzający wodę nie jest załamany ani zakleszczony.

Usterka	Przyczyna i rozwiązywanie problemów
Wynik wirowania nie jest zadowalający. Pranie jest zbyt mokre/zbyt wilgotne.	<p>System kontroli wyważenia przerwał wirowanie z powodu nierównomiernego rozłożenia prania.</p> <ul style="list-style-type: none"> ▶ Ponownie rozmieścić pranie w bębnie. <p>Uwaga: W miarę możliwości wkładać do bębna duże i małe sztuki prania. Rzeczy różnej wielkości zostają lepiej rozmieszczone podczas wirowania.</p> <ul style="list-style-type: none"> ▶ Uruchomić program Wirowanie.
	<p>System kontroli wyważenia podejmuje próby wyrównania wyważenia redukując prędkość wirowania.</p> <ul style="list-style-type: none"> ▶ Ponownie rozmieścić pranie w bębnie. <p>Uwaga: W miarę możliwości wkładać do bębna duże i małe sztuki prania. Rzeczy różnej wielkości zostają lepiej rozmieszczone podczas wirowania.</p> <ul style="list-style-type: none"> ▶ Uruchomić program Wirowanie.
Resztki środka piorącego na wilgotnych tkaninach.	<p>Środki piorące mogą zawierać substancje nierozpuszczalne w wodzie, które osadzają się na praniu.</p> <ul style="list-style-type: none"> ▶ Uruchomić program Płukanie.
	<p>Pojemniki dozujące inteligentnego systemu dozowania zostały napełnione niewłaściwym środkiem piorącym.</p> <ol style="list-style-type: none"> 1. Sprawdzić, czy użyto właściwego środka do prania. → <i>"Środki piorące i pielęgnacyjne", Strona 47</i> 2. Opróżnić pojemniki dozujące. → <i>"Czyszczenie szufladki na środki piorące", Strona 61</i> 3. Wyczyścić pojemniki dozujące. 4. Ponownie napełnić pojemniki dozujące. → <i>"Napełnienie pojemnika dozującego", Strona 53</i> <p>Podstawowa ilość dozowanych środków nie jest właściwie ustawiona.</p> <ul style="list-style-type: none"> ▶ Jeśli aktywowane jest inteligentne dozowanie, zmniejszyć podstawową ilość dozowanych środków → <i>Strona 54</i>.
Resztki środka piorącego na suchych tkaninach.	<p>Środki piorące mogą zawierać substancje nierozpuszczalne w wodzie, które osadzają się na praniu.</p> <ul style="list-style-type: none"> ▶ Po praniu i suszeniu wyszczołkować bieliznę.
	<p>Pojemniki dozujące inteligentnego systemu dozowania zostały napełnione niewłaściwym środkiem piorącym.</p> <ol style="list-style-type: none"> 1. Sprawdzić, czy użyto właściwego środka do prania. → <i>"Środki piorące i pielęgnacyjne", Strona 47</i>

Usterka	Przyczyna i rozwiązywanie problemów
Resztki środka piorącego na suchych tkaninach.	<ol style="list-style-type: none"> 2. Opróżnić pojemniki dozujące. → <i>"Czyszczenie szufladki na środki piorące", Strona 61</i> 3. Wyczyścić pojemniki dozujące. 4. Ponownie napełnić pojemniki dozujące. → <i>"Napełnienie pojemnika dozującego", Strona 53</i>
	<p>Podstawowa ilość dozowanych środków nie jest właściwie ustawiona.</p> <ul style="list-style-type: none"> ▶ Jeśli aktywowane jest inteligentne dozowanie, zmniejszyć podstawową ilość dozowanych środków → <i>Strona 54.</i>
	<p>Podstawowa ilość dozowanych środków nie jest właściwie ustawiona.</p> <ul style="list-style-type: none"> ▶ Jeśli aktywowane jest inteligentne dozowanie, ustawić prawidłową podstawową ilość dozowanych środków → <i>Strona 54.</i>
Niedostateczna efektywność czyszczenia.	<p>Środek piorący lub pielęgnacyjny w pojemnikach dozujących inteligentnego systemu dozowania jest zagęszczony.</p> <ol style="list-style-type: none"> 1. Sprawdzić, czy użyto właściwego środka do prania. → <i>"Środki piorące i pielęgnacyjne", Strona 47</i> 2. Opróżnić pojemniki dozujące. → <i>"Czyszczenie szufladki na środki piorące", Strona 61</i> 3. Wyczyścić pojemniki dozujące. 4. Ponownie napełnić pojemniki dozujące. → <i>"Napełnienie pojemnika dozującego", Strona 53</i>
	<p>Pojemniki dozujące inteligentnego systemu dozowania zostały napełnione niewłaściwym środkiem piorącym.</p> <ol style="list-style-type: none"> 1. Sprawdzić, czy użyto właściwego środka do prania. → <i>"Środki piorące i pielęgnacyjne", Strona 47</i> 2. Opróżnić pojemniki dozujące. → <i>"Czyszczenie szufladki na środki piorące", Strona 61</i> 3. Wyczyścić pojemniki dozujące. 4. Ponownie napełnić pojemniki dozujące. → <i>"Napełnienie pojemnika dozującego", Strona 53</i>
	Funkcja Home Connect nie działa prawidłowo.
Brak połączenia z siecią domową.	<p>Wi-Fi jest wyłączone.</p> <ul style="list-style-type: none"> ▶ → <i>"Aktywacja Wi-Fi na urządzeniu", Strona 57</i>

Usterka	Przyczyna i rozwiązywanie problemów
Brak połączenia z siecią domową.	<p>Wi-Fi jest aktywowane, ale nie można nawiązać połączenia z siecią domową.</p> <ol style="list-style-type: none"> 1. Upewnić się, że sieć domowa jest dostępna. 2. Ponownie połączyć urządzenie z siecią domową. <ul style="list-style-type: none"> → "Łączenie urządzenia z siecią domową (Wi-Fi) przy użyciu funkcji WPS", Strona 55 → "Łączenie urządzenia z siecią domową (Wi-Fi) bez użycia funkcji WPS", Strona 55
Z węża doprowadzającego wodę wycieka woda.	<p>Wąż doprowadzający wodę nie jest prawidłowo/stabilnie podłączony.</p> <ol style="list-style-type: none"> 1. Prawidłowo podłączyć wąż doprowadzający wodę. Podłączanie węża doprowadzającego wodę 2. Dokręcić połączenie śrubowe.
Z węża odprowadzającego wodę wycieka woda.	<p>Wąż odprowadzający wodę jest uszkodzony.</p> <ul style="list-style-type: none"> ▶ Wymienić uszkodzony wąż odprowadzający wodę. <p>Wąż odprowadzający wodę nie jest prawidłowo podłączony.</p> <ul style="list-style-type: none"> ▶ Prawidłowo podłączyć wąż odprowadzający wodę. Rodzaje przyłączy odpływu wody
W urządzeniu wyczuwalne są nieprzyjemne zapachy.	<p>Wilgoć i pozostałości środków piorących mogą sprzyjać rozwojowi bakterii.</p> <ul style="list-style-type: none"> ▶ → "Czyszczenie bębna", Strona 61 ▶ Gdy urządzenie nie jest używane, drzwi i szufladkę na środki piorące pozostawić otwarte, aby pozostała woda mogła odparować.

19.1 Odblokowanie awaryjne

Odblokowanie drzwi

Wymaganie: Pompa wody jest opróżniona. → *Strona 63*

1. **UWAGA!** Wyciekająca woda może spowodować szkody materialne.
- ▶ Nie otwierać drzwi, dopóki w oknieku widoczna jest woda.

Pociągnąć odblokowanie awaryjne w dół przy pomocy narzędzia i puścić.

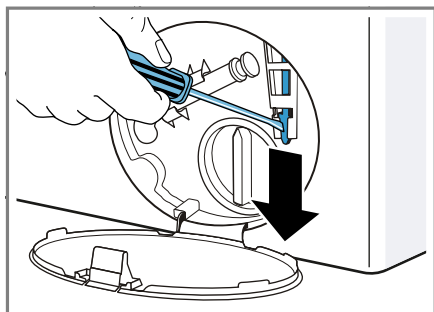

- ✓ Zamek drzwi jest odblokowany.
2. Założyć pokrywę serwisową i zamknąć.
3. Zamknąć pokrywę serwisową.

20 Transport, przechowywanie i utylizacja

W tym miejscu został opisany sposób przygotowywania urządzenia do transportu i przechowywania. Można tu również znaleźć informacje o sposobie utylizacji zużytych urządzeń.

20.1 Demontaż urządzenia

1. Zakręcić zawór wody.
2. → *"Opróżnianie węża doprowadzającego wodę", Strona 67.*
3. Wyłączyć urządzenie.
4. Wyciągnąć wtyczkę urządzenia.

5. Spuścić resztki wody po praniu.
→ *"Czyszczenie pompy wody", Strona 63*
6. Odłączyć węże.
7. Opróżnić pojemniki dozujące.

20.2 Montaż zabezpieczeń transportowych

Urządzenie zabezpieczyć do transportu za pomocą zabezpieczeń transportowych, aby uniknąć uszkodzeń.

1. Usunąć 4 zaślepki.
 - W razie potrzeby użyć śrubokręta do usunięcia zaślepek.

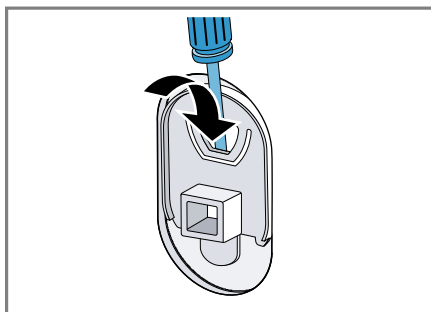

Przechować zaślepki.

2. Założyć 4 tuleje.

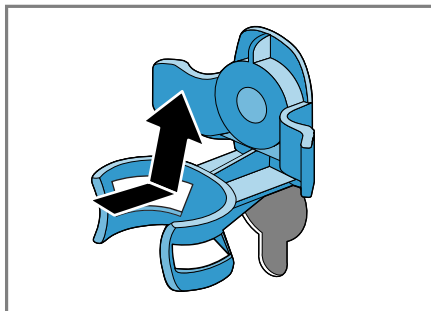

3. Zamontować wszystkie śruby 4 zabezpieczeń transportowych i lekko dokręcić.

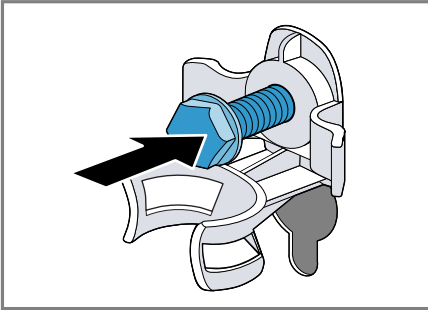

4. Umieścić przewód przyłączeniowy w uchwycie ① i za pomocą klucza płaskiego w rozmiarze 13 dokręcić wszystkie 4 śruby zabezpieczeń transportowych ②.

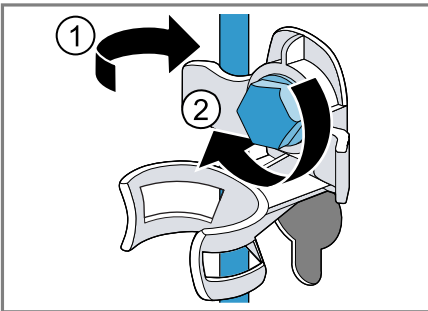

5. Umieścić wąż w uchwycie.

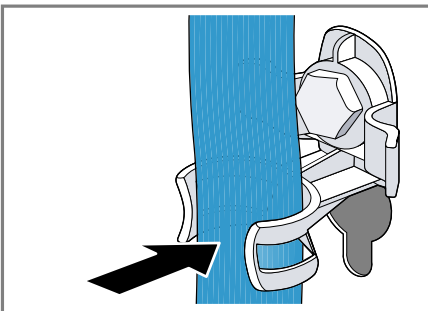

20.3 Ponowne uruchomienie urządzenia

- ▶ Usunąć zabezpieczenia transportowe.

20.4 Utylizacja zużytego urządzenia

Przyjazna dla środowiska utylizacja urządzenia pozwala odzyskać wartościowe surowce.

⚠ OSTRZEŻENIE

Ryzyko uszczerbku na zdrowiu!

Dzieci mogą się zamknąć w urządzeniu i narazić się na śmiertelne niebezpieczeństwo.

- ▶ Nie ustawiać urządzenia za drzwiami, które mogą uniemożliwić lub utrudniać otwieranie drzwiczek urządzenia.
- ▶ Odłączyć wtyczkę przewodu sieciowego zużytego urządzenia od gniazda sieciowego, a następnie przeciąć przewód sieciowy i zniszczyć zamek drzwi urządzenia, uniemożliwiając ich zamknięcie.

1. Odłączyć wtyczkę przewodu sieciowego od gniazda sieciowego.
2. Przeciąć przewód sieciowy.
3. Urządzenie utylizować zgodnie z przepisami o ochronie środowiska naturalnego.

Informacje o aktualnych możliwościach utylizacji można uzyskać od sprzedawcy lub w urzędzie miasta lub gminy.



To urządzenie jest oznaczone zgodnie z Dyrektywą Europejską 2012/09/UE oraz polską Ustawą z dnia 29 lipca 2005r. „O zużytym sprzęcie elektrycznym i elektronicznym” (Dz.U. z

2005 r. Nr 180, poz. 1495) symbolem określonego kontenera na odpady. Takie oznakowanie informuje, że sprzęt ten, po okresie jego użytkowania nie może być umieszczany łącznie z innymi odpadami pochodzącymi z gospodarstwa domowego. Użytkownik jest zobowiązany do oddania go prowadzącym zbieranie zużytego sprzętu elektrycznego i elektronicznego. Prowadzący zbieranie, w tym lokalne punkty zbiórki, sklepy oraz gminne jednostka, tworzą odpowiedni system umożliwiający oddanie tego sprzętu. Właściwe postępowanie ze zużytym sprzętem elektrycznym i elektronicznym przyczynia się do uniknięcia szkodliwych dla zdrowia ludzi i środowiska naturalnego konsekwencji, wynikających z obecności składników niebezpiecznych oraz niewłaściwego składowania i przetwarzania takiego sprzętu.

21 Serwis

Jeśli użytkownik ma pytania dotyczące sposobu korzystania z urządzenia, nie potrafi samodzielnie usunąć zakłócenia albo urządzenie wymaga naprawy, powinien się zwrócić do naszego serwisu.

Wiele problemów można rozwiązać na podstawie dostępnych na naszej stronie internetowej informacji doty-

czących usuwania usterek. Jeżeli jest to niemożliwe, należy się zwrócić się do naszego serwisu.

Zapewnimy naprawę urządzenia z użyciem oryginalnych części zamienianych przez wyszkolonych techników serwisowych zarówno w okresie gwarancyjnym, jak i po jego upływie. Istotne z punktu widzenia funkcjonalności oryginalne części zamienne zgodne z odpowiednim zarządzeniem w sprawie ekoprojektu dostępne są w naszym serwisie przez okres co najmniej 10 lat od daty wprowadzenia urządzenia na rynek na terenie Europejskiego Obszaru Gospodarczego.

Uwaga: W ramach warunków gwarancji producenckiej usługi serwisu są nieodpłatne.

Dokładne informacje na temat okresu i warunków gwarancji można uzyskać od naszego serwisu, od sprzedawcy urządzenia lub na naszej stronie internetowej.

Kontaktując się z serwisem należy podać numer produktu (E-Nr.) i numer fabryczny (FD) urządzenia. Dane kontaktowe serwisu można znaleźć tutaj lub w dołączonym wykazie punktów serwisowych albo na naszej stronie internetowej.

21.1 Numer produktu (E-Nr) i numer fabryczny (FD)

Numer produktu (E-Nr) i numer fabryczny (FD) znajdują się na tabliczce znamionowej urządzenia.

Tabliczka znamionowa znajduje się zależnie od modelu:

- na wewnętrznej stronie drzwi.
- na wewnętrznej stronie kłapy konserwacyjnej.
- na tylnej stronie urządzenia.

Dane urządzenia i numer telefonu serwisu można zanotować oddzielnie, aby zapewnić sobie do nich szybki dostęp.

21.2 Gwarancja AQUA-STOP

Oprócz uprawnień gwarancyjnych w stosunku do sprzedawcy urządzenia wynikających z umowy sprzedaży i dodatkowo do naszej gwarancji producentkiej zapewniamy świadczenia odszkodowawcze w opisanych niżej sytuacjach.

- W razie wystąpienia szkód spowodowanych przez wodę wskutek usterki systemu AquaStop wypłacamy odszkodowania konsumentom prywatnym. W celu zabezpieczenia przed szkodami spowodowanymi wyciekiem wody urządzenie musi być ciągle podłączone do sieci elektrycznej.
- Gwarancja odszkodowawcza obowiązuje przez cały okres użytkowania urządzenia.
- Warunkiem skorzystania z uprawnień gwarancyjnych jest prawidłowe ustawienie i podłączenie urządzenia z systemem AquaStop w sposób zgodny z naszą instrukcją; obejmuje ona także prawidłowo zamontowane przedłużenie systemu AquaStop (oryginalne akcesoria dodatkowe). Nasza gwarancja nie obejmuje wadliwych przewodów dopływowych i armatur do poziomu przyłącza systemu AquaStop w zaworze wody.
- Urządzenia wyposażone w system AquaStop nie wymagają generalnie nadzorowania podczas pracy lub zabezpieczania po pracy przez zamknięcie zaworu wody. Zawór wody należy zakręcać tylko w przypadku dłuższej nieobecności w mieszkaniu, np. kilkutygodniowego urlopu.

22 Parametry zużycia

Następujące informacje podane zostały zgodnie z dyrektywą Ekodesign UE. Podane wartości dla innych programów jako **Eco 40-60** są jedynie punktem odniesienia i zostały określone na podstawie obowiązującej normy EN60456. Automatyczna funkcja dozowania została w tym celu dezaktywowana. Wskazówka do testu porównawczego: deaktywować automatyczną funkcję dozowania, chyba, że jest ona przedmiotem testu.

Program	Załadunek (kg)	Czas trwania programu (h:min) ¹	Zużycie energii (kWh/cykl) ¹	Zużycie wody (l/cykl) ¹	Maksymalna temperatura (°C) 5 min ¹	Prędkość obrotowa wirownika (w obr./min) ¹	Wilgotność resztkowa (%) ¹
Eco 40-60 ²	9,0	3:44	0,940	65,0	43	1400	53
Eco 40-60 ²	4,5	2:53	0,340	49,0	29	1400	53
Eco 40-60 ²	2,5	2:53	0,190	34,0	25	1400	53
Bawełna 20°C	9,0	3:28	0,450	93,0	24	1400	53
Bawełna 40°C	9,0	3:28	1,200	93,0	44	1400	53
Bawełna 60°C	9,0	3:34	2,000	93,0	62	1400	53
Bawełna 40°C + Pranie wstępne	9,0	3:58	1,270	100,0	44	1400	53
Syntetyki 40°C	4,0	2:30	0,770	56,0	43	1200	29
Mix szybki 40°C	4,0	1:03	0,640	43,0	41	1400	52
Włna 30 ° C	2,0	0:41	0,200	40,0	24	800	32

¹ Wartości rzeczywiste mogą odbiegać od podanych w zależności od ciśnienia wody, twardości wody i temperatury wody na wlocie, temperatury otoczenia, rodzaju, ilości zabrudzeń prania, używanego środka czyszczącego, waży zasilania prądem i wybranych funkcji dodatkowych.

² Program kontrolny zgodnie z dyrektywą UE Ekodesign i dyrektywą UE o etykietach energetycznych do eksploatacji z zimną wodą (15°C).

23 Dane techniczne

W tym miejscu można znaleźć liczby i fakty dotyczące posiadanego urządzenia.

Wysokość urządzenia	85,0 cm
Szerokość urządzenia	60,0 cm
Głębokość urządzenia	64,0 cm
Masa	73 kg ¹
Maksymalny wsad	9 kg
Napięcie sieciowe	220 - 240 V, 50 Hz
⇒ Minimalna wartość zabezpieczenia instalacji	10 A
Moc znamionowa	2300 W
Pobór mocy	<ul style="list-style-type: none"> ■ Tryb wyłączenia: 0,10 W ■ Urządzenie nie jest wyłączone: 0,50 W ■ Czas do momentu ustawienia się trybu gotowości w sieci (Wi-Fi) 5 min ■ Tryb czuwania przy podłączeniu do sieci (Wi-Fi): 1,50 W

¹ Zależnie od wyposażenia urządzenia

Ciśnienie wody	<ul style="list-style-type: none"> ■ Co najmniej: 100 kPa (1 bar) ■ Maksymalnie: 1000 kPa (10 bar)
----------------	--

Długość węża doprowadzającego wodę	150 cm
------------------------------------	--------

Długość węża odprowadzającego wodę	150 cm
------------------------------------	--------

Długość przewodu przyłączeniowego do sieci elektrycznej	160 cm
---	--------

¹ Zależnie od wyposażenia urządzenia

Ten produkt zawiera źródła światła klasy energetycznej F. Źródła światła są dostępne jako część zamienna i mogą być wymieniane tylko przez przeszkolony i wykwalifikowany personel.

Szczegółowe informacje na temat posiadanego modelu są dostępne w Internecie na stronie <https://energylabel.bsh-group.com>¹. Ten adres internetowy zawiera link do oficjalnej, unijnej bazy danych produktów EPREL, której adres internetowy nie był jeszcze opublikowany w chwili przekazania tego dokumentu. Należy postępować zgodnie ze wskazówkami dotyczącymi wyszukiwania modelu. Identyfikator modelu wynika ze znaków poprzedzających ukośnik w numerze produktu (E-Nr.) na tabliczce znamionowej. Alternatywnie identyfikator modelu można znaleźć w pierwszym wierszu etykiety energetycznej UE.

¹ Dotyczy tylko krajów Europejskiego Obszaru Gospodarczego

24 Deklaracja zgodności

Firma Robert Bosch Hausgeräte GmbH oświadcza niniejszym, że urządzenie obsługujące funkcję Home Connect spełnia istotne wymagania oraz pozostałe właściwe postanowienia dyrektywy 2014/53/EU.

Pełny tekst deklaracji zgodności RED jest dostępny w Internecie pod adresem www.bosch-home.com na stro-

nie poświęconej urządzeniu w zakładce zawierającej dokumenty dodatkowe.



Pasma 2,4 GHz: 100 mW maks.

Pasma 5 GHz: 100 mW maks.



BE	BG	CZ	DK	DE	EE	IE	EL
ES	FR	HR	IT	CY	LV	LT	LU
HU	MT	NL	AT	PL	PT	RO	SI
SK	FI	SE	UK	NO	CH	TR	

Sieć bezprzewodowa 5 GHz (Wi-Fi): Wyłącznie do użytku wewnątrz pomieszczeń.



A series of horizontal lines for writing, starting from the top of the page and extending down to the bottom. The lines are evenly spaced and cover most of the page width.



Thank you for buying a Bosch Home Appliance!

Register your new device on MyBosch now and profit directly from:

- **Expert tips & tricks for your appliance**
- **Warranty extension options**
- **Discounts for accessories & spare-parts**
- **Digital manual and all appliance data at hand**
- **Easy access to Bosch Home Appliances Service**

Free and easy registration – also on mobile phones:

www.bosch-home.com/welcome

BOSCH
HOME APPLIANCES
SERVICE

Looking for help? You'll find it here.

Expert advice for your Bosch home appliances, help with problems or a repair from Bosch experts.

Find out everything about the many ways Bosch can support you:

www.bosch-home.com/service

Contact data of all countries are listed in the attached service directory.

Robert Bosch Hausgeräte GmbH

Carl-Wery-Straße 34

81739 München

GERMANY

www.bosch-home.com



9001589905 (001130)

pl