



Thinking of you
Electrolux



EDH3684PDE

.....
PL SUSZARKA

.....
INSTRUKCJA OBSŁUGI



SPIS TREŚCI

1. INFORMACJE DOTYCZĄCE BEZPIECZEŃSTWA.....	3
2. WSKAZÓWKI DOTYCZĄCE BEZPIECZEŃSTWA.....	6
3. OPIS URZĄDZENIA.....	7
4. PANEL STEROWANIA.....	8
5. TABELA PROGRAMÓW.....	9
6. OPCJE.....	10
7. USTAWIENIA.....	12
8. PRZED PIERWSZYM UŻYCIEM.....	12
9. CODZIENNA EKSPLOATACJA.....	13
10. WSKAZÓWKI I PORADY.....	14
11. KONSERWACJA I CZYSZCZENIE.....	14
12. ROZWIĄZYWANIE PROBLEMÓW.....	17
13. DANE TECHNICZNE.....	18

Z MYŚLĄ O TOBIE

Dziękujemy za zakup urządzenia Electrolux. Jest ono owocem dziesięcioleci doświadczeń i innowacji. To pomysłowe i stylowe urządzenie zostało zaprojektowane z myślą o Tobie. Używając je, możesz mieć zawsze pewność uzyskania wspianiałych efektów.

Witamy w świecie marki Electrolux!

Odwiedź naszą witrynę internetową, aby:



Otrzymać wskazówki dotyczące użytkowania, broszury, pomoc w rozwiązywaniu problemów oraz informacje dotyczące serwisu:

www.electrolux.com



Zarejestrować swój produkt i uprościć jego obsługę serwisową:

www.registerelectrolux.com



Nabyć akcesoria, materiały eksploatacyjne i oryginalne części zamienne do swojego urządzenia:

www.electrolux.com/shop

OBSŁUGA KLIENTA

Zalecamy stosowanie oryginalnych części zamiennych.

Kontaktując się z autoryzowanym centrum serwisowym, należy przygotować poniższe dane: model, numer produktu, numer seryjny.

Stosowne informacje można znaleźć na tabliczce znamionowej.



Ostrzeżenie/przestroga — informacje dotyczące bezpieczeństwa



Ogólne informacje i wskazówki



Informacje dotyczące środowiska naturalnego

Producent zastrzega sobie możliwość wprowadzenia zmian bez wcześniejszego powiadomienia.

1. ⚠ INFORMACJE DOTYCZĄCE BEZPIECZEŃSTWA

Przed przystąpieniem do instalacji i rozpoczęciem eksploatacji urządzenia należy uważnie zapoznać się z załączoną instrukcją obsługi. Producent nie odpowiada za uszkodzenia i obrażenia ciała spowodowane nieprawidłową instalacją i eksploatacją. Należy zachować instrukcję wraz z urządzeniem do wykorzystania w przyszłości.



- Przeczytać dołączoną instrukcję.

1.1 Bezpieczeństwo dzieci i osób o ograniczonych zdolnościach ruchowych, sensorycznych lub umysłowych



OSTRZEŻENIE!

Występuje ryzyko uduszenia lub odniesienia obrażeń mogących skutkować trwałym kalectwem.

- Urządzenie mogą obsługiwać dzieci po ukończeniu ósmego roku życia oraz osoby o ograniczonych zdolnościach fizycznych, sensorycznych lub umysłowych, a także nieposiadające odpowiedniej wiedzy lub doświadczenia, jeśli będą one nadzorowane lub zostaną poinstruowane w zakresie bezpiecznego korzystania z urządzenia i będą świadome związanych z tym zagrożeń.
- Nie należy pozwalać, aby dzieci bawiły się urządzeniem.
- Dzieci poniżej 3 roku życia nie powinny znajdować się w pobliżu urządzenia, jeśli nie są pod stałym nadzorem.
- Wszystkie opakowania należy przechowywać poza zasięgiem dzieci.
- Wszystkie detergenty należy przechowywać poza zasięgiem dzieci.
- Dzieci i zwierzęta domowe nie powinny znajdować się w pobliżu urządzenia, gdy jego drzwi są otwarte.

- Jeśli urządzenie jest wyposażone w blokadę uruchomienia, zaleca się, aby ją włączyć.
- Czyszczeniem i konserwacją nie mogą zajmować się dzieci bez nadzoru dorosłych.

1.2 Ogólne zasady bezpieczeństwa

- Nie zmieniać parametrów technicznych urządzenia.
- Jeśli suszarka jest umieszczana na pralce, należy użyć zestawu łączącego. Zestaw łączący, który można nabyć w autoryzowanych punktach sprzedaży, pasuje wyłącznie do urządzeń wymienionych w dołączonej do niego instrukcji. Należy ją uważnie przeczytać przed zainstalowaniem zestawu (patrz ulotka dotycząca instalacji).
- Urządzenie można zainstalować jako wolnostojące lub pod blatem kuchennym, zachowując odpowiednią przestrzeń (patrz ulotka dotycząca instalacji).
- Nie instalować urządzenia za zamykanymi lub przesuwanymi drzwiami ani za drzwiami, których zawiasy są umieszczone po przeciwnej stronie, co uniemożliwia całkowite otwarcie drzwi urządzenia.
- Wykładzina podłogowa nie może zasłaniać otworów wentylacyjnych w podstawie (jeśli dotyczy).
- Podłączyć wtyczkę do gniazda elektrycznego dopiero po zakończeniu instalacji. Należy zadbać o to, aby w zainstalowanym urządzeniu wtyczka przewodu zasilającego była łatwo dostępna.
- Aby zapobiec cofaniu się do pomieszczenia spalin z urządzeń zasilanych materiałami opałowymi lub z kominka, należy w miejscu instalacji zapewnić odpowiednią wentylację.
- Powietrza wylotowego nie wolno kierować do przewodu kominowego służącego do odprowadzania spalin z urządzeń spalających gaz lub inne paliwa. (Jeśli dotyczy).
- Jeśli przewód zasilający jest uszkodzony, ze względów bezpieczeństwa musi go wymienić

producent, autoryzowane centrum serwisowe lub inna wykwalifikowana osoba.

- Nie należy przekraczać maksymalnego ciężaru ładunku, który wynosi 8 kg (patrz „Tabela programów”).
- Nie używać urządzenia, jeśli do prania użyto przemysłowych środków chemicznych.
- Usuwać włókna z tkanin nagromadzone wokół urządzenia.
- Nie używać urządzenia bez filtra. Przed każdym użyciem urządzenia oczyścić filtr.
- W suszarce nie wolno suszyć nie wypranych rzeczy.
- Rzeczy zabrudzone substancjami, takimi jak olej, aceton, alkohol, ropa, nafta, odplamiacze, terpentyna, wosk czy środki do usuwania wosku, należy przed wysuszeniem w suszarce wyprać w gorącej wodzie ze zwiększoną ilością detergentu.
- W suszarce nie wolno suszyć przedmiotów takich jak gumowa pianka (pianka lateksowa), czepki prysznicowe, tkaniny wodoodporne, ubrania powlekane gumą i ubrania lub poduszki z wkładką z pianki lateksowej.
- Płyny zmiękczone do tkanin i podobne produkty wolno stosować wyłącznie zgodnie z zaleceniami ich producentów.
- Z kieszeni wyjąć wszelkie przedmioty, takie jak zapalniczki lub zapalaki.
- Nie należy zatrzymywać suszarki przed zakończeniem cyklu suszenia, jeśli nie można natychmiast wyjąć z niej wszystkich rzeczy i rozłożyć ich w celu rozproszenia ciepła.
- Ostatnia część cyklu suszenia jest przeprowadzana bez nagrzewania (cykl chłodzenia), aby rzeczy były schłodzone do temperatury, która ich nie uszkodzi.
- Przed przystąpieniem do konserwacji należy wyłączyć urządzenie i wyjąć wtyczkę przewodu zasilającego z gniazda elektrycznego.

2. WSKAZÓWKI DOTYCZĄCE BEZPIECZEŃSTWA

2.1 Instalacja

- Usunąć wszystkie elementy opakowania.
- Nie instalować ani nie używać uszkodzonego urządzenia.
- Postępować zgodnie z instrukcją instalacji załączoną do urządzenia.
- Zachować ostrożność podczas przenoszenia urządzenia, ponieważ jest ono ciężkie. Zawsze używać rękawic ochronnych.
- Nie instalować ani nie używać urządzenia w miejscach, w których temperatura jest niższa niż 5°C lub wyższa niż 35°C.
- Upewnić się, że podłoga w miejscu instalacji urządzenia jest płaska, stabilna, odporna na działanie wysokiej temperatury i czysta.
- Zapewnić odpowiednią cyrkulację powietrza między urządzeniem a podłogą.
- Zawsze transportować urządzenie w położeniu pionowym.
- Tył urządzenia musi znajdować się przy ścianie.
- Po ustawieniu urządzenia w docelowym miejscu należy sprawdzić za pomocą poziomicy, czy stoi poziomo. Jeśli nie, należy wyregulować jego nóżki.

2.2 Podłączenie do sieci elektrycznej



OSTRZEŻENIE!

Występuje zagrożenie pożarem i porażeniem prądem elektrycznym.

- Urządzenie musi być uziemione.
- Należy upewnić się, że informacje o podłączeniu elektrycznym podane na tabliczce znamionowej są zgodne z parametrami instalacji zasilającej. W przeciwnym razie należy skontaktować się z elektrykiem.
- Należy używać wyłącznie prawidłowo zamontowanego gniazda elektrycznego z uziemieniem.
- Nie stosować rozgałęźników ani przedłużaczy.

- Odłączając urządzenie, nie ciągnąc za przewód zasilający. Zawsze ciągnąć za wtyczkę.
- Nie dotykać przewodu zasilającego ani wtyczki mokrymi rękami.
- Dotyczy tylko Wielkiej Brytanii i Irlandii. Urządzenie wyposażono we wtyczkę zasilającą z bezpiecznikiem 13 A. Jeśli konieczna jest wymiana bezpiecznika we wtyczce zasilającej, należy użyć bezpiecznika 13 A ASTA (BS 1362).
- Urządzenie spełnia wymogi dyrektywy EWG.

2.3 Przeznaczenie



OSTRZEŻENIE!

Występuje zagrożenie odniesieniem obrażeń, porażeniem prądem, wzniesieniem pożaru lub uszkodzeniem urządzenia.

- Urządzenie należy używać wyłącznie w warunkach domowych.
- Nie wolno suszyć uszkodzonych rzeczy, w których znajduje się wypełnienie.
- W urządzeniu należy suszyć wyłącznie tkaniny nadające się do suszenia w suszarce. Należy przestrzegać zaleceń umieszczonych na metkach.
- Jeśli do prania użyto odplamiacza, przed rozpoczęciem suszenia należy wykonać dodatkowy cykl płukania.
- Nie pić wody ze zbiornika na skropliny/wodę destylowaną ani nie używać jej do przyrządzania potraw. Jej spożycie przez ludzi lub zwierzęta może spowodować problemy zdrowotne.
- Nie siadać ani nie stawać na otwartych drzwiach urządzenia.
- W suszarce nie wolno suszyć rzeczy, z których kapie woda.

2.4 Konserwacja i czyszczenie



OSTRZEŻENIE!

Występuje zagrożenie odniesieniem obrażeń i uszkodzeniem urządzenia.

- Do czyszczenia urządzenia nie wolno używać wody pod ciśnieniem ani pary wodnej.
- Czyścić urządzenie za pomocą wilgotnej szmatki. Stosować wyłącznie obojętne detergenty. Nie stosować produktów ściernych, myjek do szorowania, rozpuszczalników ani metalowych przedmiotów.

2.5 Sprężarka



OSTRZEŻENIE!

Występuje zagrożenie uszkodzenia urządzenia.

- Sprężarka oraz jej układ w suszarce są napełnione specjalną substancją nie zawierającą fluorochlorowęglodorów. Układ musi być szczelny. Uszkodzenie układu może spowodować jego rozszczelnienie.

2.6 Utylizacja



OSTRZEŻENIE!

Występuje zagrożenie odniesieniem obrażeń ciała lub uduszeniem.

- Odłączyć urządzenie od źródła zasilania.
- Odciąć i wyrzucić przewód zasilający.
- Wymontować zatrzask drzwi, aby uniemożliwić zamknięcie się drzwi lub zwierząt w urządzeniu.

3. OPIS URZĄDZENIA

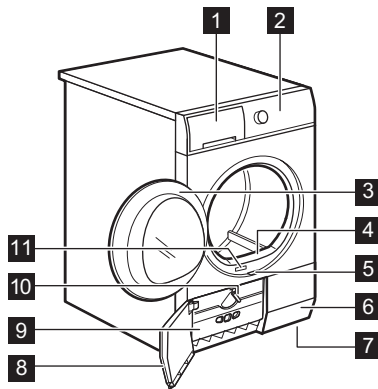

- 1 Zbiornik na skropliny
- 2 Panel sterowania
- 3 Drzwi urządzenia
- 4 Główny filtr
- 5 Przycisk do otwierania drzwi wymiennika ciepła
- 6 Szczeliny wentylacyjne
- 7 Regulowane podstawki
- 8 Drzwi wymiennika ciepła
- 9 Osłona wymiennika ciepła
- 10 Pokrętko blokady osłony wymiennika ciepła
- 11 Tabliczka znamionowa



Użytkownik może zamontować drzwi urządzenia po przeciwnej stronie. Może to ułatwić wygodne wkładanie i wyjmowanie prania, gdy w pomieszczeniu jest mało miejsca (patrz oddzielna ulotka).

4. PANEL STEROWANIA

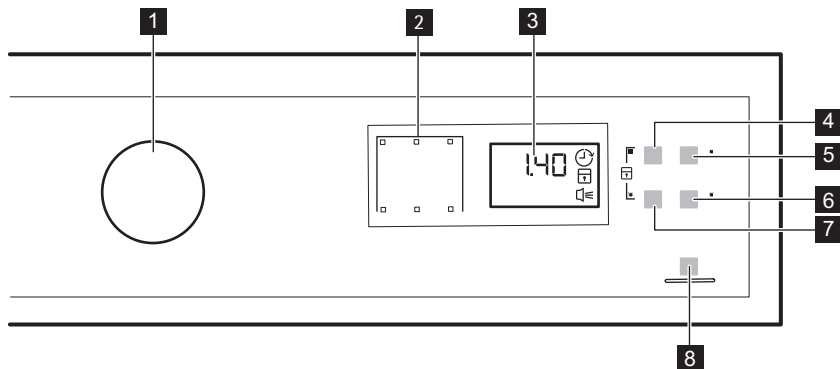

1 Pokrętko wyboru programów z wyłącznikiem Ⓢ

2 Wskaźniki

3 Wyświetlacz

4 ⌚ Pole dotykowe Czas

5 ⌚ Pole dotykowe Opóźnienie

6 🔊 Pole dotykowe Sygnał dźwiękowy

7 🔒 Pole dotykowe Ochrona p/z

8 ▶|| Pole dotykowe Start/Pauza







































Pola dotykowe należy dotykać palcem w miejscu, w którym znajduje się symbol lub nazwa opcji. Nie należy obsługiwać panelu sterowania w rękawiczkach. Należy dbać o to, aby panel sterowania był zawsze czysty i suchy.







4.1 Wskaźniki

Wskaźniki	Opis
)))	Faza suszenia
☂	Faza chłodzenia
🔒	Faza ochrony przed zagnieceniami
⇒	Skraplacz
👉	Zbiornik na skropliny
🌐	Filtr
⌚	Opóźnienie rozpoczęcia programu
🔒	Blokada uruchomienia
🔊	Sygnały dźwiękowe

Wskaźniki	Opis
2 . 0 0	Czas trwania programu
1 0 ' - 2 . 0 0	Czas trwania suszenia
3 0 ' - 2 0 h	Czas opóźnienia rozpoczęcia programu

5. TABELA PROGRAMÓW

Programy	Rodzaj załadunku	Załadunek (maks.) ¹⁾ /Oznaczenie na metce
 Bawełniane		
 Extra suche	Poziom wysuszenia: ekstra suche.	8 kg/  
 Suche do szafy+	Poziom wysuszenia: bardzo suche.	8 kg/  
 Suche do szafy ^{2) 3)}	Poziom wysuszenia: suche do szafy.	8 kg/  
 Suche do prasowania ²⁾	Poziom wysuszenia: odpowiednie do prasowania.	8 kg/  
 Syntetyczne		
 Extra suche	Poziom wysuszenia: ekstra suche.	3,5   
 Suche do szafy ²⁾	Poziom wysuszenia: suche do szafy.	3,5   
 Suche do prasowania	Poziom wysuszenia: odpowiednie do prasowania.	3,5   
 Sportowe	Odzież sportowa, cienkie i lekkie tkaniny, mikrofibra, poliester, które nie będą prasowane.	2 kg/   
 Suszenie na czas	Z tym programem można użyć opcji Czas oraz ustawić czas trwania programu.	8 kg/   
 Odświeżanie	Do odświeżania długo przechowywanych ubrań.	1 kg
 Odświeżanie wełny	Do odświeżania tkanin wełnianych. Wełniane rzeczy stają się miękkie i miłe w dotyku. Wyjąć rzeczy natychmiast po zakończeniu programu.	1 kg

Programy	Rodzaj załadunku	Załadunek (maks.) ¹⁾ /Oznaczenie na metce
 Delikatne	Delikatne tkaniny.	3 kg/ 
 Koc	Do suszenia jednej lub dwóch kołder i poduszek (z wypełnieniem z pierza, puchu lub włókien syntetycznych).	3 kg/ 
 Łatwe prasowanie	Tkaniny niemnące się, wymagające minimum prasowania. Efekty suszenia mogą być zróżnicowane zależnie od rodzaju tkaniny. Strzepnąć rzeczy przed włożeniem ich do urządzenia. Po zakończeniu programu niezwłocznie wyjąć rzeczy i rozwiesić je na wieszakach.	1 kg (lub 5 koszuł)/ 

1) Maksymalny ciężar odnosi się do suchego prania.

2) **Wyłączenie na potrzeby ośrodków przeprowadzających testy:** Parametry standardowych programów na potrzeby testów są określone w dokumencie EN 61121.

3) Program  Bawełniane Sucho do szafy odpowiada „standardowemu programowi do tkanin bawełnianych,” jest on przeznaczony do suszenia zwykłych tkanin bawełnianych i jest najbardziej wydajny pod względem zużycia energii.

6. OPCJE

6.1 Czas

Ta opcja działa tylko z programem Suszenie na czas. Istnieje możliwość ustawienia czasu trwania programu — od 10 minut do 2 godzin. Czas trwania programu należy dostosować do ilości prania w urządzeniu.

 Zaleca się ustawianie krótkiego czasu suszenia dla niewielkiej ilości prania lub suszenia tylko jednej rzeczy.

6.2 Ochrona p/z

Wydłuża do 60 minut standardowy czas trwania fazy ochrony przed zagnieceniami (30 minut) pod koniec cyklu suszenia. Funkcja ta chroni pranie

przed zagnieceniami. Podczas fazy ochrony przed zagnieceniami można wyjąć pranie.

6.3 Sygnał dźwiękowy



















sygnał dźwiękowy włącza się, gdy wystąpi:

- zakończenie cyklu
- rozpoczęcie i zakończenie fazy ochrony przed zagnieceniami
- przerwanie cyklu

Funkcja sygnału dźwiękowego jest domyślnie stale włączona. Można jej użyć w celu włączenia lub wyłączenia sygnału dźwiękowego.

 Opcję Sygnał dźwiękowy można włączyć ze wszystkimi programami.

6.4 Tabela opcji

Programy ¹⁾			
 Bawełniane			
 Extra suche		■	■
 Suche do szafy+		■	■
 Suche do szafy		■	■
 Suche do prasowania		■	■
 Syntetyczne			
 Extra suche		■	■
 Suche do szafy		■	■
 Suche do prasowania		■	■
 Sportowe		■	■
 Suszenie na czas	■	■	■
 Odświeżanie		■	■
 Odświeżanie wełny	■ 2)		■
 Delikatne		■	■
 Koc			■
 Łatwe prasowanie		■	■

¹⁾ Wraz z programem suszenia można ustawić jedną lub więcej opcji. Aby włączyć lub wyłączyć daną opcję, należy nacisnąć odpowiadające jej pole dotykowe.

²⁾ Tylko z półką do suszenia (wyposażenie standardowe lub opcjonalne — zależnie od modelu urządzenia).

7. USTAWIENIA

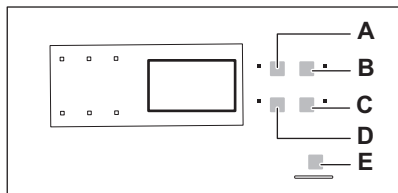

- A) Czas Pole dotykowe 🕒
- B) Opóźnienie Pole dotykowe 🔄
- C) Sygnał dźwiękowy Pole dotykowe 🔊
- D) Ochrona p/z Pole dotykowe 🛡️
- E) Start/Pauza Pole dotykowe ▶️||

7.1 Funkcja blokady uruchomienia

Funkcja ta uniemożliwia dzieciom zabawę urządzeniem podczas trwania programu. Pokrętko wyboru programów i pola dotykowe są zablokowane.

Działa tylko wyłącznik ⏻.

Włączanie blokady uruchomienia:

1. Ustawić program za pomocą pokrętki wyboru programów.
2. Odczekać około 8 sekund.
3. Jednocześnie nacisnąć i przytrzymać pola dotykowe (A) i (D). Zaświeci się wskaźnik blokady uruchomienia.

Zaświeci się wskaźnik blokady uruchomienia.

8. PRZED PIERWSZYM UŻYCIEM

Przed pierwszym użyciem urządzenia należy wykonać następujące czynności:

- Wyczyścić bęben suszarki za pomocą wilgotnej szmatki.
- Uruchomić krótki program (np. 30-minutowy) z wilgotnym praniem.



W czasie trwania programu można wyłączyć blokadę uruchomienia. Nacisnąc jednocześnie i przytrzymać te same pola dotykowe, aż wyłączy się wskaźnik blokady uruchomienia.

7.2 Regulacja poziomu resztkowej wilgotności prania

Aby zmienić domyślny poziom resztkowej wilgotności prania:

1. Ustawić program za pomocą pokrętki wyboru programów.
2. Odczekać około 8 sekund.
3. Jednocześnie nacisnąć i przytrzymać przyciski (A) i (B).

Pojawi się jedno ze wskazań:

- [0] niższy poziom wilgotności
 - [0] wyższy poziom wilgotności
 - [0] standardowy poziom wilgotności
4. Nacisnąc kilkakrotnie przycisk (E), aż włączy się wskaźnik odpowiedniego poziomu.
 5. Aby potwierdzić ustawienie, należy jednocześnie nacisnąć i przytrzymać przez około 2 sekundy przyciski (A) i (B).



Na początku cyklu suszenia (3-5 min) urządzenie może pracować nieco głośniej. Jest to spowodowane uruchamianiem się sprężarki podobnej do montowanych w takich urządzeniach, jak chłodziarki czy zamrażarki.

9. CODZIENNA EKSPLOATACJA

9.1 Uruchamianie programu bez opóźnienia

1. Przygotować pranie i włożyć je do urządzenia.



UWAGA!

Zamykając drzwi urządzenia należy uważać, aby nie przytrzasnąć prania między drzwiami a gumową uszczelką.

2. Ustawić program i opcje odpowiednie do danego rodzaju ładunku.

Wyświetlacz wyświetli czas trwania programu.

3. Dotknąć pola dotykowego Start/ Pauza.

Nastąpi uruchomienie programu.

9.2 Uruchamianie programu z opóźnieniem

1. Ustawić program i opcje odpowiednie do danego rodzaju ładunku.
2. Nacisnąć kilkakrotnie przycisk opóźnienia rozpoczęcia programu, aż na wyświetlaczu pojawi się żądany czas opóźnienia.



Możliwe jest ustawienie czasu opóźnienia rozpoczęcia programu w zakresie od 30 minut do 20 godzin.

3. Dotknąć pola dotykowego Start/ Pauza.

Na wyświetlaczu rozpocznie się odliczanie czasu opóźnienia.



Po zakończeniu odliczania nastąpi uruchomienie programu.

9.3 Zmiana programu

1. Obrócić pokrętko wyboru programów do położenia wyłączenia ①.
2. Ustawić program.

9.4 Po zakończeniu programu



Po zakończeniu programu:

- Rozlega się przerywany sygnał dźwiękowy.
- Zacznie migać wskaźnik .
- Zacznie migać wskaźnik .
- Włączony jest wskaźnik Start/Pauza. Urządzenie kontynuuje pracę, przechodząc do trwającej około 30 minut fazy ochrony przed zagnieceniami.

Faza ochrony przed zagnieceniami ma na celu usunięcie zagnieceń z prania.

Pranie można wyjąć przed zakończeniem fazy ochrony przed zagnieceniami. Jednak w celu uzyskania lepszych efektów zaleca się wyjmowanie prania po zakończeniu lub niedługo przed zakończeniem fazy ochrony przed zagnieceniami.

Po zakończeniu fazy ochrony przed zagnieceniami:

- Wskaźnik  pozostaje włączony, ale nie miga.
- Wskaźnik  pozostaje włączony, ale nie miga.
- Zgaśnie wskaźnik Start/Pauza.

1. Obrócić pokrętko wyboru programów do położenia wyłączenia ①
2. Otworzyć drzwi urządzenia.
3. Wyjąć pranie.
4. Zamknąć drzwi urządzenia.



Po zakończeniu programu należy każdorazowo oczyścić filtr i opróżnić pojemnik na skropliny.

9.5 Tryb czuwania





Aby zmniejszyć zużycie energii, funkcja ta powoduje automatyczne wyłączenie urządzenia:

- Po upływie 5 minut, jeśli nie zostanie uruchomiony program.
- Po upływie 5 minut od zakończenia programu.

10. WSKAZÓWKI I PORADY

10.1 Przygotowanie prania

- Zasuwać zamki błyskawiczne.
- Zapiąć poszwy.
- Nie pozostawiać luźnych troczków i tasiemek (np. troczków fartuchów). Zawiązać je przed uruchomieniem programu.
- Wyjąć całą zawartość z kieszeni.
- Jeśli przeznaczone do suszenia rzeczy mają bawełnianą podszewkę, należy wyrócić je na lewą stronę. Bawełniana warstwa powinna zawsze znajdować się po zewnętrznej stronie
- Zaleca się wybór programu odpowiedniego do rodzaju tkanin przeznaczonych do suszenia.
- Nie wkładać do urządzenia tkanin w ciemnych kolorach razem z tkaninami o jasnych kolorach. Tkaniny o ciemnych kolorach mogą farbować.
- Aby zapobiec kurczeniu się rzeczy z tkanin typu jersey i dzianin bawełnianych, należy do ich suszenia używać odpowiedniego programu.
- Upewnić się, że ciężar prania nie przekracza maksymalnej wartości podanej w tabeli programów.
- Suszyć wyłącznie rzeczy, które nadają się do suszenia w suszarce. Odpowiednie informacje znajdują się na metkach ubrań.

Symbol na metce	Opis
	Można suszyć w suszarce.
	Można suszyć w suszarce. Ustawić program ze standardową temperaturą.
	Można suszyć w suszarce. Ustawić program z niską temperaturą.
	Nie można suszyć w suszarce.

11. KONSERWACJA I CZYSZCZENIE

11.1 Czyszczenie filtra

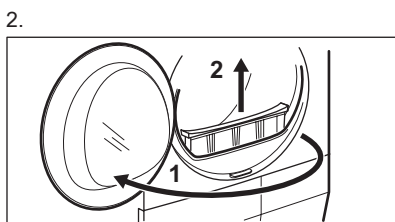
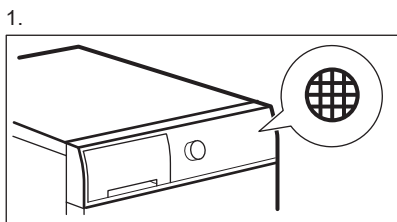

3.

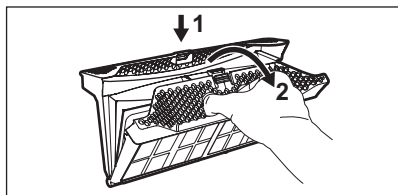

4.

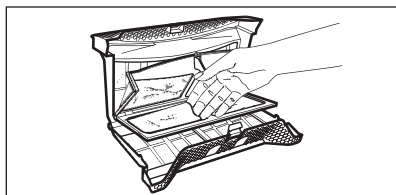

5. 1)

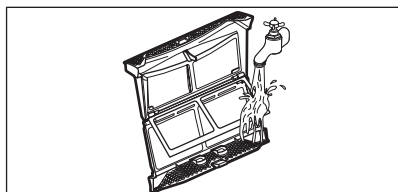

6.

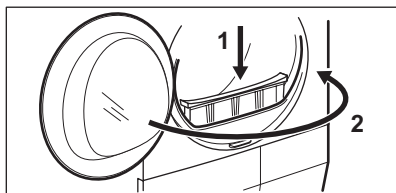

1) W razie potrzeby oczyścić filtr szczotką i/lub odkurzaczem i opłukać ciepłą wodą.

11.2 Opróżnianie zbiornika na skropliny

1.

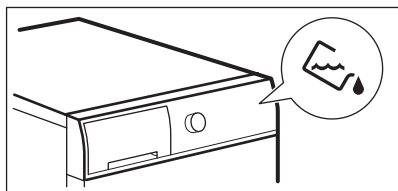

2.

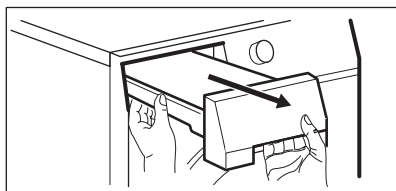

3.

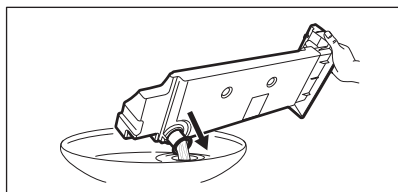

4.

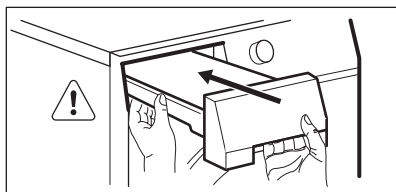

Wodę ze zbiornika na skropliny można stosować jako wodę destylowaną (np. do prasowania z wykorzystaniem pary). Przed użyciem wody należy ją przefiltrować.

11.3 Czyszczenie skraplacza

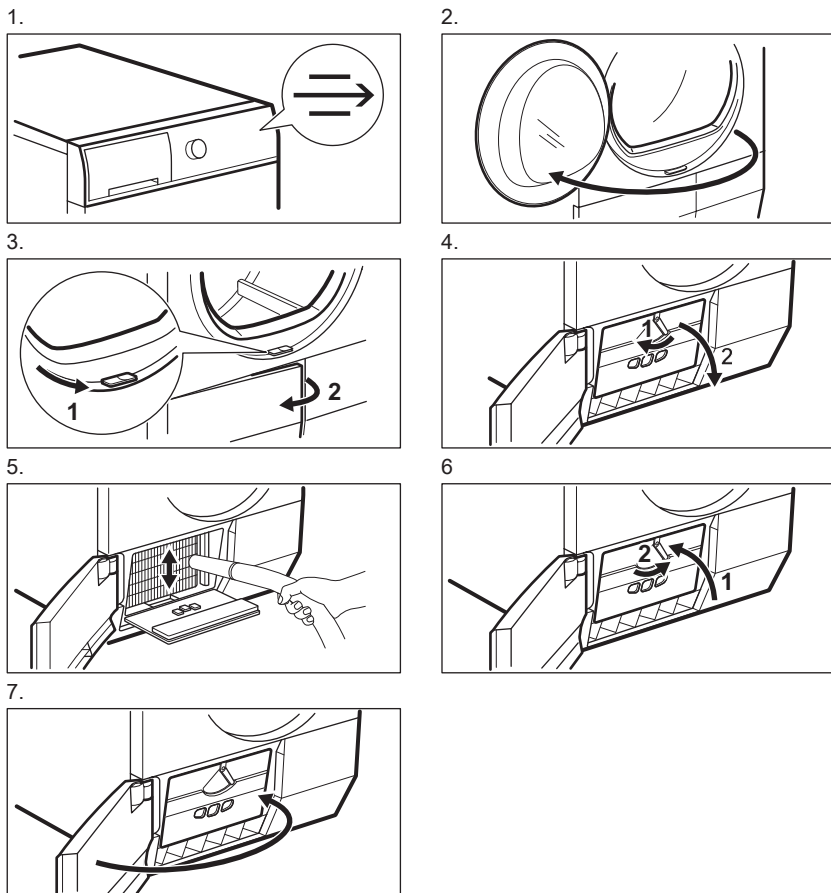

11.4 Czyszczenie bębna



OSTRZEŻENIE!

Przed przystąpieniem do czyszczenia urządzenia należy je odłączyć od zasilania.

Do czyszczenia wewnętrznej powierzchni i żeber bębna należy stosować obojętny detergent na bazie mydła. Osuszyć wyczyszczone powierzchnie miękką szmatką.



UWAGA!

Do czyszczenia bębna nie wolno używać materiałów ściernych ani myjek stalowych.

11.5 Czyszczenie panelu sterowania i obudowy

Do czyszczenia panelu sterowania i obudowy należy stosować obojętny detergent na bazie mydła.

Czyścić wilgotną szmatką. Osuszyć wyczyszczone powierzchnie miękką szmatką.

**UWAGA!**

Do czyszczenia urządzenia nie stosować środków do czyszczenia mebli lub środków czyszczących, które mogłyby wywołać korozję.

11.6 Czyszczenie szczelin wentylacyjnych

Usunąć ze szczelin wentylacyjnych nagromadzone fragmenty włókien za pomocą odkurzacza.

12. ROZWIĄZYWANIE PROBLEMÓW

Problem	Możliwe rozwiązanie
Urządzenie nie włącza się.	Upewnić się, że wtyczkę przewodu zasilającego włożono do gniazdka.
	Sprawdzić bezpiecznik w szafce z bezpiecznikami (instalacja domowa).
Program nie uruchamia się.	Nacisnąć Start/Pauza.
	Upewnić się, że drzwi urządzenia są zamknięte.
Drzwi urządzenia nie zamykają się.	Upewnić się, że filtr jest prawidłowo zamontowany.
	Upewnić się, czy nie doszło do przytrzaśnięcia prania między drzwiami urządzenia a gumową uszczelką.
Urządzenie zatrzymało się podczas pracy.	Upewnić się, że zbiornik na skropliny jest pusty. Nacisnąć Start/Pauza, aby ponownie uruchomić program.
Na wyświetlaczu pokazywany jest długi czas trwania programu. 1)	Upewnić się, że ciężar prania jest odpowiedni do czasu trwania programu.
	Sprawdzić, czy filtr jest czysty.
	Pranie jest zbyt mokre. Ponownie odwirować pranie w palce.
	Upewnić się, że temperatura w pomieszczeniu nie jest zbyt wysoka.
Na wyświetlaczu pokazywany jest krótki czas trwania programu.	Wybrać program Suszenie na czas lub Extra suche.
Na wyświetlaczu widoczne jest wskazanie Err .	Aby ustawić nowy program, należy wyłączyć i ponownie włączyć urządzenie.
	Upewnić się, że wybrane opcje działają z danym programem.

Problem	Możliwe rozwiązanie
Na wyświetlaczu widoczny jest komunikat błędu (np. E51).	Wyłączyć i ponownie włączyć urządzenie. Uruchomić nowy program. Jeśli problem wystąpi ponownie, należy skontaktować się z punktem serwisowym.

1) Po upływie 5 godzin program zakończy się automatycznie

Jeśli efekty suszenia są niezadowolające

- Wybrano niewłaściwy program.
- Filtr jest niedrożny.
- Skraplacz jest zatkany.
- Do urządzenia włożono za dużo prania.
- Bęben jest zabrudzony.
- Wybrano niewłaściwe ustawienie czujnika przewodności.
- Szczeliny wentylacyjne są zatkane.

13. DANE TECHNICZNE

Wysokość x Szerokość x Głębokość	850 x 600 x 600 mm (maksymalnie 640 mm)
Maks. głębokość przy otwartych drzwiach urządzenia	1090 mm
Maks. szerokość przy otwartych drzwiach urządzenia	950 mm
Wysokość	850 mm (+ 15 mm — regulacja nóżek)
Pojemność bębna	118 l
Maksymalna ładowność	8 kg
Napięcie	230 V
Częstotliwość	50 Hz
Wymagany bezpiecznik	5 A
Łączna moc	950 W
Klasa efektywności energetycznej	A+
Zużycie energii ¹⁾	2,65 kWh
Roczne zużycie energii ²⁾	308 kWh
Zużycie energii w trybie włączenia	0,44 W
Zużycie energii w trybie wyłączenia	0,44 W
Rodzaj użytkowania	W gospodarstwie domowym
Dopuszczalna temperatura otoczenia	od +5°C do +35°C

Klasa zabezpieczenia przed wnikaniem części stałych i wilgoci zapewniona przez osłonę zabezpieczającą, z wyjątkiem sytuacji, gdy sprzęt niskonapięciowy nie ma zabezpieczenia przed wilgocią **IPX4**

1) Zgodne z normą EN 61121. 8 kg tkanin bawełnianych odwirowanych z prędkością 1000 obr./min.

2) Roczne zużycie energii w kWh przy założeniu 160 cykli suszenia ze standardowym programem do tkanin bawełnianych, z pełnym lub częściowym załadunkiem i przy stosowaniu trybów energooszczędnych. Rzeczywiste zużycie energii na cykl zależy od sposobu użycia urządzenia (DYREKTYWA UE 392/2012).

13.1 Dane eksploatacyjne

Program	Obroty/wilgotność szczątkowa	Czas suszenia	Zużycie energii
Bawełniane 8 kg			
Suche do szafy	1400 obr./min / 50%	159 min	2,32 kWh
	1000 obr./min / 60%	181 min	2,65 kWh
Suche do prasowania	1400 obr./min / 50%	111 min	1,66 kWh
	1000 obr./min / 60%	127 min	1,89 kWh
Syntetyczne 3,5 kg			
Suche do szafy	1200 obr./min / 40%	57 min	0,64 kWh
	800 obr./min / 50%	65 min	0,72 kWh

14. OCHRONA ŚRODOWISKA

Materiały oznaczone symbolem  należy poddać utylizacji. Opakowanie urządzenia włożyć do odpowiedniego pojemnika w celu przeprowadzenia recyklingu. Należy zadbać o ponowne przetwarzanie odpadów urządzeń elektrycznych i elektronicznych, aby chronić środowisko naturalne oraz

ludzkie zdrowie. Nie wolno wyrzucać urządzeń oznaczonych symbolem  razem z odpadami domowymi. Należy zwrócić produkt do miejscowego punktu ponownego przetwarzania lub skontaktować się z odpowiednimi władzami miejskimi.

www.electrolux.com/shop



136933770-A-292014

