

DENON®

AVR-X1100W

ZINTEGROWANY SIECIOWY AMPLITUNER AUDIOWIZUALNY

Instrukcja obsługi

Na jednej stronie arkusza papieru można wydrukować więcej niż jedną stronę dokumentu PDF.

Panel przedni

Wyświetlacz

Panel tylny

Pilot

Indeks



Akcesoria	7
Wkładanie baterii	8
Zakres działania pilota zdalnego sterowania	8
Funkcje	9
Dźwięk wysokiej jakości	9
Wysoka wydajność	9
Łatwa obsługa	12
Nazwy elementów i ich funkcje	13
Panel przedni	13
Wyświetlacz	16
Panel tylny	18
Pilot zdalnego sterowania	21

Podłączenia

Podłączenie głośników	25
Instalacja głośników	25
Podłączenie głośników	28
Konfigurowanie głośników i ustawienia "Amp Assign"	31
Podłączenie odbiornika TV	38
Sposób połączenia 1 : Telewizor ze złączem HDMI i obsługą funkcji ARC (Audio Return Channel)	39
Połączenie 2 : Telewizor ze złączem HDMI i brakiem obsługi funkcji ARC (Audio Return Channel)	40
Podłączenie 3 : Telewizor niewyposażony w złącze HDMI	41

Podłączanie odtwarzacza	42
Podłączanie odtwarzacza płyt Blu-ray/odtwarzacza DVD	43
Podłączanie Set-Top Box (Tuner TV satelitarnej/kablowej)	44
Podłączanie kamery lub konsoli do gier	45
Podłączenie iPoda lub urządzenia pamięci USB do portu USB	46
Podłączenie anteny FM/AM	48
Podłączenie do sieci domowej (LAN)	50
Przewodowa sieć LAN	50
Sieć bezprzewodowa LAN	51
Podłączenie przewodu zasilającego	52

Odtwarzanie

Operacje podstawowe	54
Włączanie urządzenia	54
Wybór źródła sygnału	54
Ustawienie poziomu głośności	55
Czasowe wyciszenie dźwięku (Wyciszenie)	55
Odtwarzanie sygnału z odtwarzacza płyt Blu-ray/odtwarzacza DVD	55



Odtwarzanie z iPod	56	Słuchanie radia internetowego	80
Słuchanie muzyki z urządzenia iPod	57	Słuchanie radia internetowego	81
Ustawianie trybu pracy (Tryb przeg.iPod)	58	Odtwarzanie ostatnio odbieranej stacji radia internetowego	82
Uruchomienie odtwarzania wielokrotnego	60	Dodawanie stacji radia internetowego do ulubionych za pomocą serwisu vTuner	83
Uruchomienie odtwarzania losowego	60	Odtwarzanie plików przechowywanych na komputerze lub urządzeniu NAS	84
Odtwarzanie z pamięci USB	61	Wprowadzenie ustawień udostępniania multimediów	85
Odtwarzanie plików z pamięci USB	62	Odtwarzanie plików przechowywanych na komputerze lub urządzeniu NAS	86
Słuchanie muzyki z urządzenia Bluetooth	64	Podgląd fotografii na stronie Flickr	88
Parowanie z urządzeniem Bluetooth	65	Podgląd fotografii współdzielonych przez poszczególnych użytkowników	89
Odtwarzanie z urządzenia Bluetooth	66	Przeglądanie wszystkich fotografii w Flickr	91
Parowanie przy pomocy trybu parowania	68		
Słuchanie transmisji FM/AM	69		
Słuchanie transmisji FM/AM	70		
Dostrajanie tunera przez wprowadzenie częstotliwości (St.bezpośrednie)	71		
Wyszukiwanie RDS	72		
Wyszukiwanie PT	72		
Wyszukiwanie TP	73		
Tekst radiowy	74		
Zmiana trybu dostrajania (Tryb dostrajania)	74		
Automatyczne dostrajanie i zaprogramowanie stacji (Auto-program.)	75		
Zaprogramowanie aktualnej stacji radiowej (Pamięć stacji)	75		
Słuchanie zaprogramowanych stacji radiowych	76		
Określenie nazwy dla zaprogramowanych stacji (Nazwa stacji)	77		
Pomijanie zaprogramowanych stacji radiowych (Pomiń stację)	78		
Anulowanie funkcji preset skip	79		



Funkcja AirPlay	92	Wybór trybu dźwięku	106
Odtwarzanie utworów z urządzenia iPhone, iPod touch lub iPad	93	Wybór trybu dźwięku	107
Odtwarzanie muzyki z iTunes za pośrednictwem tego amplitunera	93	Odtwarzanie bezpośrednie	108
Wybór wielu głośników (urządzeń)	94	Odtwarzanie w trybie Auto Surround	108
Obsługa odtwarzania iTunes za pomocą pilota zdalnego sterowania	94	Funkcja sterowania HDMI	117
Funkcja Spotify Connect	95	Procedura ustawień	117
Odtwarzanie muzyki z Spotify za pośrednictwem tego amplitunera	95	Funkcja wyłączenia czasowego	118
Funkcje pomocnicze	96	Korzystanie z wyłącznika czasowego	119
Uruchomienie odtwarzania wielokrotnego	97	Funkcja Quick Select Plus	120
Uruchomienie odtwarzania losowego	97	Wywoływanie ustawień	121
Rejestrowanie w ulubionych	98	Zmiana ustawień	122
Odtwarzanie elementów dodanych do przycisku "Zap.w ulubiony."	98	Funkcja sterowania z sieci Web	123
Usuwanie treści dodanych do ulubionych	99	Sterowanie urządzeniem za pomocą przeglądarki internetowej	123
Wyszukiwanie utworów za pomocą słów kluczowych (Wyszuk.tekstu)	99	Odtwarzanie w strefie ZONE2 (Oddzielne pomieszczenie)	125
Jednoczesne odtwarzanie muzyki i wyświetlanie ulubionego obrazu (Pokaz zdjęć)	100	Sposób wykonania połączeń dla strefy ZONE2	125
Ustawianie odstępu czasowego pokazu slajdów	101	Odtwarzanie w strefie ZONE2	126
Regulacja poziomu głośności dla każdego z kanałów w taki sposób, aby pasował do źródła wejściowego (Reg. poziomu kanału)	102		
Regulacja barwy dźwięku (Barwa dźwięku)	103		
Wyświetlanie żądanego sygnału wideo na monitorze podczas odtwarzania dźwięku (Wybór video)	104		
Odtwarzanie tego samego utworu we wszystkich strefach (Stereo wsz.stref)	105		



Ustawienia

Mapa menu	128
Operacje w menu	131
Wprowadzanie znaków	132
Użycie klawiatury ekranowej	133
Audio	134
Poziom dialogów	134
Poz.subwoofera	134
Parametr surr.	135
Restorer	139
Opóźnienie audio	140
Głośność	140
Audyssey	141
Ręczna kor.EQ	143
Video	145
Ustawienie HDMI	145
Wskazania ekran.	147
Format TV	148

Wejścia	149
Przypisanie wej.	149
Zmiana nazwy źr.	151
Ukrycie źródeł	151
Poziom sygnału	151
Wybór wejść	152
Głośniki	153
Ustawienia Audyssey®	153
Procedura konfiguracji głośników (Ustawienia Audyssey®)	155
Komunikaty błędów	161
Powrót do wyników pomiarów Ustawienia Audyssey®	162
Ustaw.ręczne	163
Przypisanie wzmacniacz.	163
Konfig.głośników	164
Odległości	166
Poziomy	167
Odcięcie	168
Basy	169
Głośnik główny	170



Sieć	171
Informacja	171
Połączenie	171
Konfiguracja Wi-Fi	172
Ustawienia	174
Sterowanie IP	175
Przyjazna nazwa	176
Diagnostyka	176
Tryb serwisowy	177
Ogólne	178
Język	178
ECO	178
Ustawienia ZONE2	180
Zmień nazwy Zone	181
Nazwy szyb. wyb.	181
Przedni wyświetl	181
Informacja	182
Dane użytkownika	183
Oprogramowanie	184
Blok.ustawień	186

Wskazówki

Wskazówki	188
Rozwiązywanie problemów	190
Przywracanie ustawień fabrycznych	206

Dodatek

Informacje dotyczące HDMI	207
Odtwarzanie z urządzeń pamięci USB	210
Odtwarzanie urządzenia Bluetooth	211
Odtwarzanie plików przechowywanych na komputerze lub urządzeniu NAS	212
Odtwarzanie radia internetowego	213
Funkcja Personal Memory Plus	213
Pamięć ostatnio wykonanej funkcji	213
Tryby dźwięku i wyjście kanału	214
Tryby i parametry dźwięku otaczającego	215
Typy sygnałów wejściowych oraz odpowiadające im tryby dźwiękowe	218
Wyjaśnienie pojęć	221
Wyjaśnienie pojęć	231
Dane techniczne	233
Indeks	238
Licencja	241









Dziękujemy za zakup tego urządzenia marki Denon.

W celu zapewnienia właściwej obsługi, przeczytaj dokładnie niniejszą instrukcję i obsługuj urządzenie zgodnie ze wskazówkami w niej zawartymi.

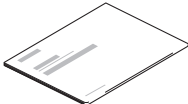
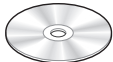
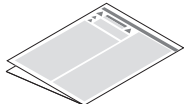
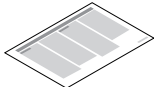
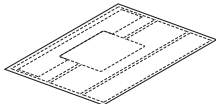
Po przeczytaniu instrukcję należy zachować na przyszłość.

Akcesoria

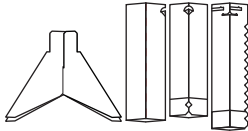
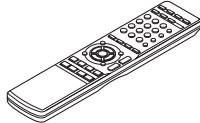
Sprawdź, czy następujące elementy są dostarczone wraz z urządzeniem.

				
Skrócona instrukcja obsługi	CD-ROM (Instrukcja obsługi)	Zasady bezpieczeństwa	Uwagi dotyczące odbiornika radiowego	Etykieta kabla
				
Kabel zasilający	Antena wewnętrzna FM	Antena pętlowa AM	Mikrofon do kalibracji dźwięku (ACM1HB)	Stojak na mikrofon
				
Pilot zdalnego sterowania (RC-1189)	Baterie R03/AAA			



Wkładanie baterii

- 1 Zdejmij tylną osłonę zgodnie z kierunkiem strzałki.

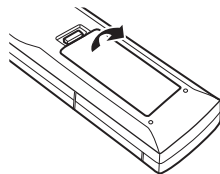

- 2 Włóż prawidłowo dwie baterie do komory baterii, tak jak pokazano na ilustracji.

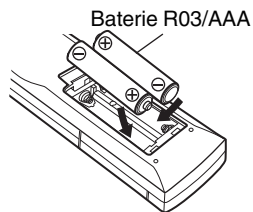

- 3 Załóż pokrywkę przedziału na baterie.

UWAGA

- Aby zapobiec uszkodzeniom lub wyciekom baterii:
 - Nie używaj nowych baterii razem ze starymi.
 - Nie używaj razem różnych typów baterii.
- Wyjmij baterie, jeżeli pilot nie będzie używany przez dłuższy czas.
- W przypadku wycieku baterii, dokładnie wytrzyj przedział baterii i włóż nowe baterie.

Zakres działania pilota zdalnego sterowania

Chcąc sterować urządzeniem za pomocą pilota zdalnego sterowania, nakieruj pilota na odbiornik sygnału zdalnego sterowania znajdujący się w tym urządzeniu.

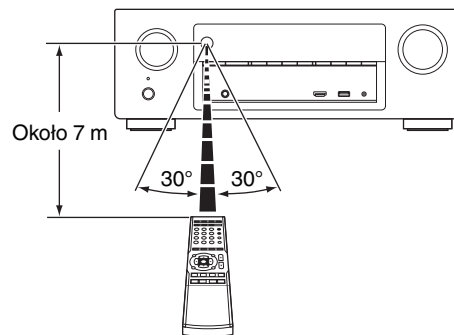

Funkcje

Dźwięk wysokiej jakości

- **Przy zastosowaniu obwodów dyskretnych wzmacniacz mocy zapewnia identyczną jakość we wszystkich 7 kanałach (120 W x 7 kanałów).**

W celu uzyskania optymalnego realizmu i niezwyklej dynamiki, sekcja wzmacniacza mocy wykonana jest na elementach dyskretnych (zamiast układów zintegrowanych).

Dzięki zastosowaniu wysokoprądowych elementów dyskretnych dużej mocy wzmacniacz z łatwością wysteruje głośniki wysokiej jakości.

Wysoka wydajność

- **Obsługa wejścia/wyjścia 4K 60 Hz**



Gdy używane jest 4K Ultra HD (High Definition), szybkość sygnału wejściowego/wyjściowego 60 klatek na sekundę (60p) zostaje osiągnięta dla sygnałów wideo. Po podłączeniu do telewizora kompatybilnego z 4K Ultra HD oraz z wejściowym sygnałem wideo 60p, możesz cieszyć się poczuciem realizmu dostępnym jedynie w przypadku obrazów w wysokiej rozdzielczości, nawet przy oglądaniu szybko poruszających się obrazów.

Amplituner obsługuje również przetwarzanie obrazu dla 4K 60p, 4:4:4 i 24-bitowych filmów. Poprzez przetwarzanie filmu w oryginalnej rozdzielczości, urządzenie pozwala cieszyć się idealną jakością obrazu w wysokiej rozdzielczości.



- Złącza HDMI umożliwiają podłączenie różnorodnych źródeł cyfrowych AV (6 wejść, 1 wyjścia).



Urządzenie jest wyposażone w 6 wejść HDMI i 1 wyjścia HDMI umożliwiające podłączenie rozmaitych urządzeń zgodnych ze standardem HDMI, takich jak odtwarzacze Blu-ray Disc, konsole gier i kamery wideo HD.

- Oprócz funkcji sieciowych, takich jak radio internetowe itp., urządzenie posiada funkcję AirPlay®. (📖 str. 92)



Odtwarzać można wiele rozmaitych źródeł audiowizualnych, w tym radio internetowe, pliki dźwiękowe zapisane w komputerze, można też wyświetlać na ekranie telewizora zdjęcia zapisane w komputerze. Urządzenie obsługuje również technologię Apple AirPlay, która umożliwia odtwarzanie strumieniowe biblioteki muzycznej z urządzeń takich jak iPhone®, iPad®, iPod touch® lub iTunes®.

- **Odtwarzanie plików DSD i FLAC przez USB i sieci**

To urządzenie obsługuje odtwarzanie formatów audio o wysokiej rozdzielczości, takich jak pliki DSD (2,8 MHz) i FLAC 192 kHz. Zapewnia wysoką jakość odtwarzania plików o wysokiej rozdzielczości.



- Można łatwo nawiązać połączenie bezprzewodowe z urządzeniami Bluetooth (🔊 str. 64)



Można słuchać muzyki poprzez bezprzewodowe połączenie ze smartfonem, tabletem, komputerem itp.

- Urządzenie jest zgodne ze standardem “Denon Remote App”* w zakresie obsługi podstawowych funkcji urządzeń, takich jak iPad, iPhone lub Android™ (Google, Amazon Kindle Fire)

“Denon Remote App” to aplikacja umożliwiająca wykonanie podstawowych czynności, na przykład włączenie/wyłączenie urządzenia, sterowanie głośnością oraz zmiana źródła dźwięku za pomocą urządzeń iPad, iPhone oraz smartfonów i tabletów z systemem Android.

* Pobierz odpowiednie oprogramowanie “Denon Remote App” do urządzeń z systemem operacyjnym iOS lub urządzeń z systemem Android. Urządzenie musi być podłączone do tej samej sieci LAN lub Wi-Fi (bezprzewodowa sieć LAN), co iPhone lub iPod touch.



- **Dźwięk multi-room (🔊 str. 105)**

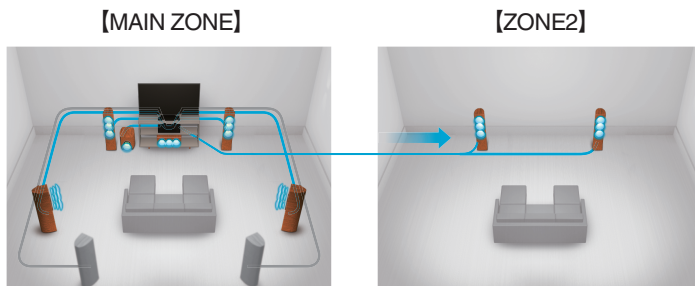

Można wybierać i odtwarzać odpowiednie źródła sygnału w strefach MAIN ZONE i ZONE2.

Ponadto, gdy używana jest funkcja Stereo wsz.stref, muzyka odtwarzana w strefie MAIN ZONE jest odtwarzana we wszystkich strefach jednocześnie, co jest użyteczne, gdy chce się słuchać muzyki tła (BGM) w całym domu.

- **Energooszczędna konstrukcja**

To urządzenie wyposażone jest w funkcję trybu ECO, która pozwala odtwarzać muzykę i filmy, jednocześnie redukując zużycie energii, a także w funkcję automatycznego trybu czuwania, która automatycznie wyłącza zasilanie, gdy urządzenie nie jest używane. Pozwala to ograniczyć zbędne zużywanie energii.

Łatwa obsługa

- **“Kreator ustawień” wyświetla łatwe w użyciu instrukcje konfiguracji.**

Najpierw po zapytaniu ustaw język. Następnie postępuj zgodnie z instrukcjami wyświetlanymi na ekranie TV ustawiając parametry głośników, sieci itd.

- **Łatwy w użyciu graficzny interfejs użytkownika.**

To urządzenie jest wyposażone w graficzny interfejs użytkownika, co ułatwia obsługę.



Nazwy elementów i ich funkcje

Panel przedni

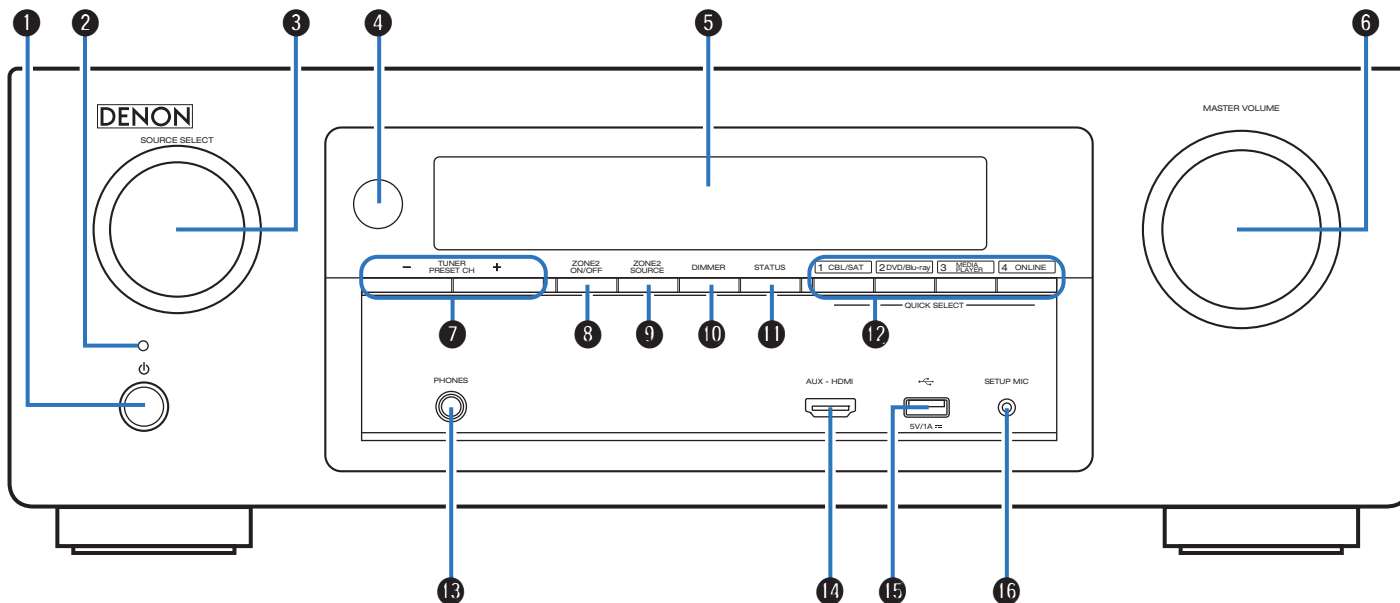

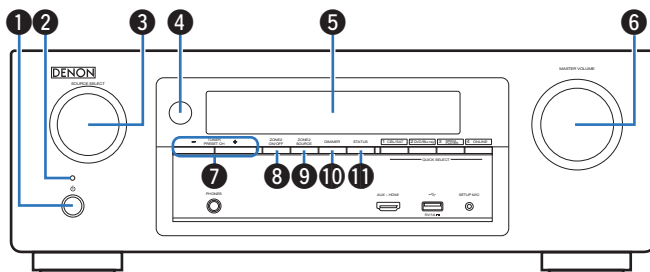

1 Przycisk zasilania (⏻)

Służy do włączania/wyłączania zasilania (czuwanie) w strefie MAIN ZONE (w pomieszczeniu, gdzie znajduje się urządzenie). (📖 str. 54)

2 Kontrolka zasilania

Sygnalizuje stan zasilania w następujący sposób:

- Zielony : Włączone
- Wyłączony: Normalny tryb czuwania
- Czerwony:
 - Gdy parametr “HDMI PassThrough” (📖 str. 145) ustawiony jest na “Włącz”
 - Gdy parametr “Sterowanie HDMI” (📖 str. 146) ustawiony jest na “Włącz”
 - Gdy parametr “Sterowanie IP” (📖 str. 175) ustawiony jest na “Zawsze wł.”

3 Pokrętko SOURCE SELECT

Służy do wyboru źródła sygnału. (📖 str. 54)

4 Czujnik zdalnego sterowania

Odbiera sygnał z pilota zdalnego sterowania. (📖 str. 8)

5 Wyświetlacz

Służy do wyświetlania rozmaitych informacji. (📖 str. 16)

6 Pokrętko MASTER VOLUME

Służy do regulacji poziomu głośności. (📖 str. 55)

7 Przyciski zaprogramowanych kanałów tunera (TUNER PRESET CH +, -)

Służą do wybierania zaprogramowanych stacji. (📖 str. 76)

8 Przycisk ZONE2 ON/OFF

Służy do włączania/wyłączania strefy ZONE2 (oddzielne pomieszczenie). (📖 str. 126)

9 Przycisk ZONE2 SOURCE

Służy do wyboru źródła sygnału dla strefy ZONE2. (📖 str. 126)

10 Przycisk DIMMER

Każde naciśnięcie powoduje zmianę jasności wyświetlacza. (📖 str. 181)

11 Przycisk STATUS

Każde naciśnięcie powoduje zmianę informacji o stanie na wyświetlaczu. (📖 str. 58)



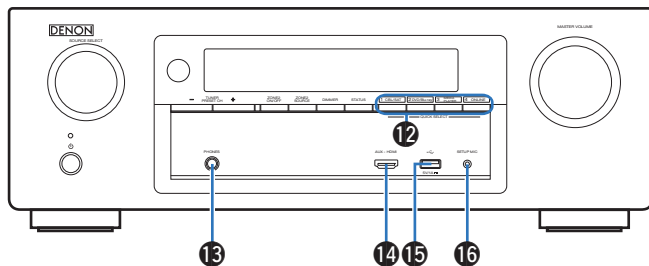

12 Przyciski QUICK SELECT

Jedno naciśnięcie dowolnego z tych przycisków powoduje wywołanie rozmaitych ustawień przypisanych do poszczególnych przycisków, jak np. źródło dźwięku, poziom głośności i ustawienia trybu dźwięku. (👉 str. 120)

13 Gniazdo słuchawek (PHONES)

Do podłączenia słuchawek.

Jeżeli do tego gniazda podłączone zostaną słuchawki, sygnał audio nie będzie wyprowadzany przez podłączone głośniki ani przez złącza SUBWOOFER.

UWAGA

Aby nie spowodować uszkodzenia słuchu podczas słuchania z użyciem słuchawek, nie zwiększaj gwałtownie poziomu głośności.

14 Złącze AUX-HDMI

Służy do podłączania urządzeń zgodnych z wyjściem HDMI, takich jak kamery wideo i konsole gier. (👉 str. 45)

15 Port USB

Służy do podłączania urządzeń magazynujących USB (takich jak urządzenia pamięci przenośnej USB) i kabla USB dołączonego do urządzenia iPod. (👉 str. 46)

16 Gniazdo SETUP MIC

Służy do podłączania, dołączonego do zestawu, mikrofonu do kalibracji dźwięku. (👉 str. 156)



Wyświetlacz

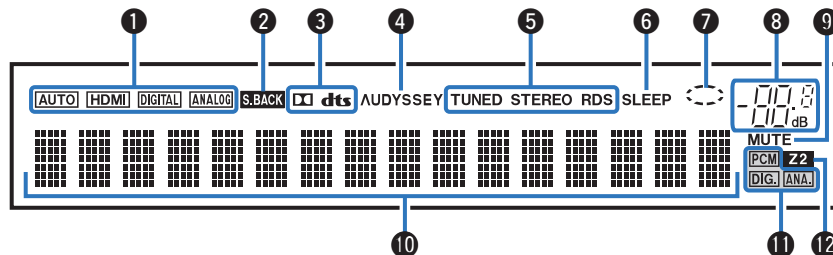

1 Wskaźniki trybu wejściowego

Świecą się, wskazując ustawienia trybu wejściowego audio każdego źródła sygnału. (🔗 str. 152)

2 Wskaźnik sygnału tylnego surround

Świeci, gdy sygnały audio są wyprowadzane z tylnych głośników surround. (🔗 str. 165)

3 Wskaźniki dekodera

Świecą, gdy na wejściach obecne są sygnały Dolby lub DTS albo gdy pracuje dekodery Dolby lub DTS.

4 Wskaźnik Audyssey®

Świeci się, gdy "MultEQ® XT", "Dynamic EQ" lub "Dynamic Volume" zostały ustawione. (🔗 str. 141 – 143)

5 Wskaźniki trybu pracy tunera

Świecą się wskazując tryb odbioru, gdy jako źródło sygnału został wybrany "Tuner".

TUNED: Zaświeci się, gdy stacja radiowa zostanie dostrojona prawidłowo.

STEREO: Zaświeci się, gdy odbierana jest stacja radiowa stereo FM.

RDS: Zaświeci się, gdy odbierana jest stacja radiowa RDS.

6 Wskaźnik wyłącznika czasowego

Świeci się, gdy ustawiona jest funkcja wyłącznika czasowego. (🔗 str. 119)

7 Wskaźnik kołowy

Wyświetla się, gdy źródło wejściowe podczas odtwarzania muzyki to "Online Music" lub "iPod/USB".

8 Wskaźnik głośności



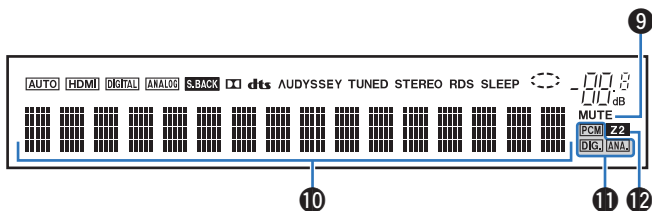

9 Wskaźnik MUTE

Migota, gdy dźwięk jest wyciszony. (☞ str. 55)

10 Wyświetlacz informacyjny

Wyświetla nazwę źródła sygnału, tryb dźwiękowy, wartości ustawień oraz inne informacje.

11 Wskaźniki sygnału wejściowego

Odpowiedni wskaźnik świeci zgodnie z aktywnym sygnałem wejściowym. (☞ str. 152)

12 Wskaźnik ZONE2

Świeci się, gdy w strefie ZONE2 (oddzielne pomieszczenie) włączone jest zasilanie. (☞ str. 126)



Panel tylny

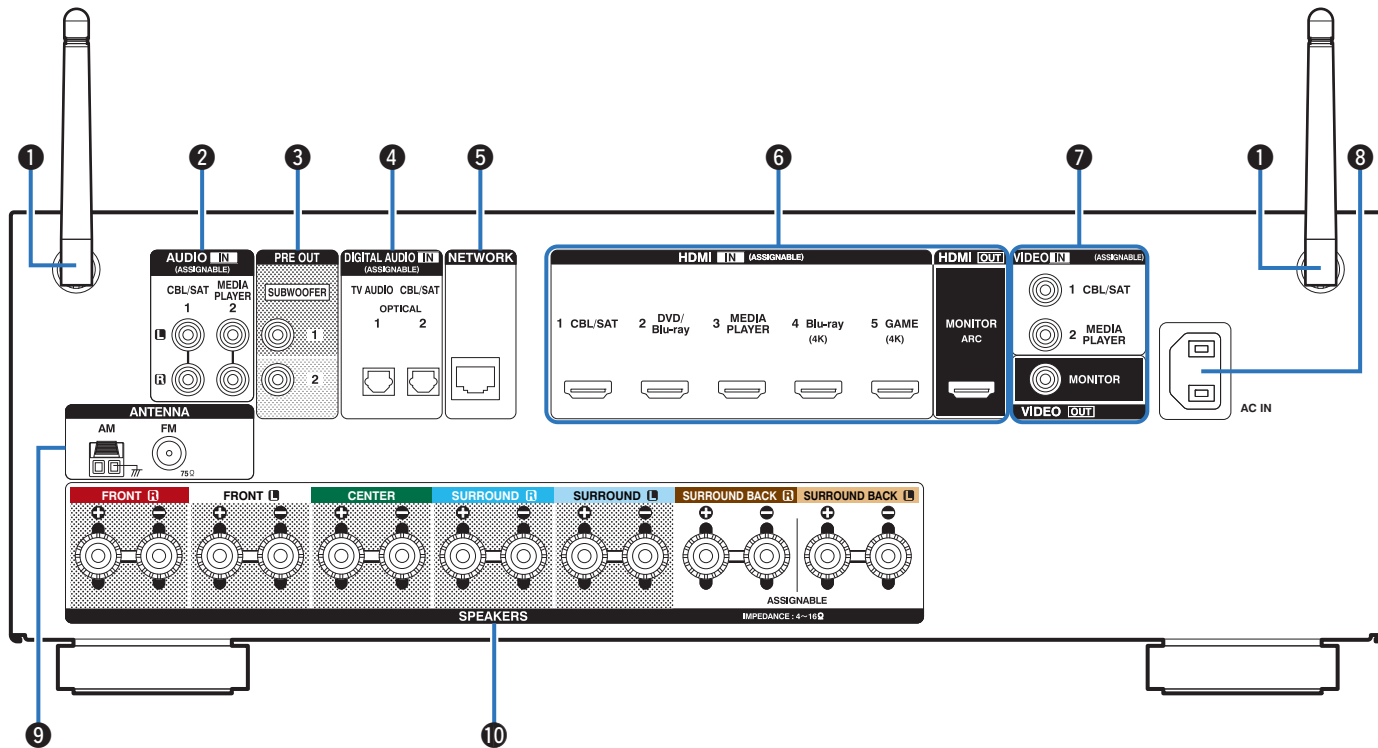

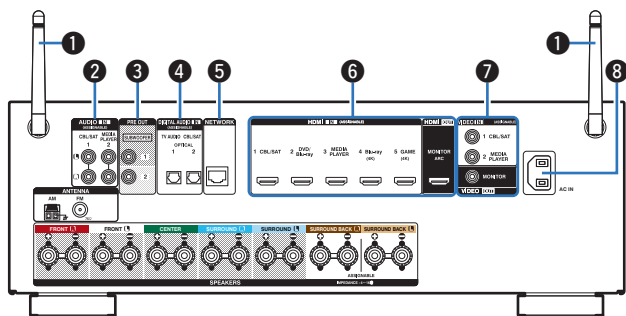

1 Anteny prętowe dla Bluetooth/sieci bezprzewodowej LAN

Ustaw antenę pionowo podczas łączenia z siecią poprzez bezprzewodową sieć LAN, lub podczas łączenia z przenośnym urządzeniem poprzez Bluetooth. (📖 str. 51)

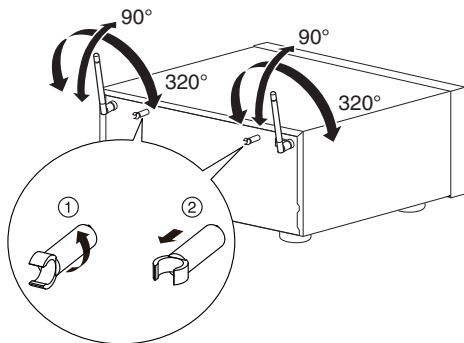

Zaczep antenowy może zostać usunięty z panelu tylnego.

① Obróć zaczep antenowy o 90 stopni w lewo.

② Wyciągnij zaczep antenowy w swoją stronę.

- Zaczep antenowy jest niezbędny podczas transportu urządzenia. Należy przechowywać go w bezpiecznym miejscu.

- Podłącz zaczep antenowy, wykonując czynności odłączania w odwrotnej kolejności.

2 Analogowe złącza audio (AUDIO)

Do podłączania urządzeń wyposażonych w złącza dźwięku analogowego. (📖 str. 43, 44)

3 Złącza PRE OUT

Do podłączania subwoofera z wbudowanym wzmacniaczem. (📖 str. 29)

4 Cyfrowe złącza audio (DIGITAL AUDIO)

Do podłączania urządzeń wyposażonych w złącza dźwięku cyfrowego. (📖 str. 40, 44)

5 Złącze NETWORK

Służy do podłączenia kabla LAN, podczas podłączania do przewodowej sieci LAN. (📖 str. 50)

6 Złącze HDMI

Do podłączania urządzeń wyposażonych w złącza typu HDMI. (📖 str. 39, 40, 43, 44)

7 Złącza wideo (VIDEO)

Do podłączania urządzeń wyposażonych w złącza wideo. (📖 str. 43, 44)

8 Wejście AC (AC IN)

Do podłączania przewodu zasilania. (📖 str. 52)



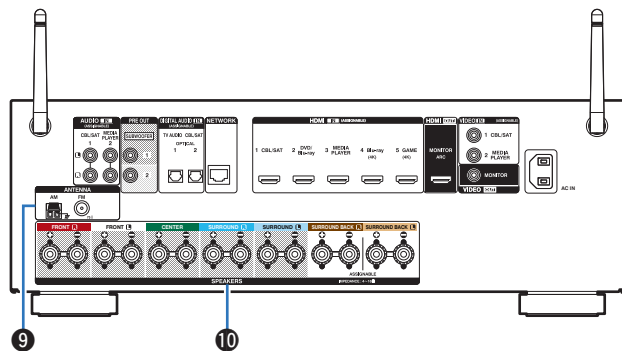

9 Styki anteny FM/AM (ANTENNA)

Służą do podłączania anten FM i anten pętlowych AM. (👉 str. 48)

10 Zacziski głośnikowe (SPEAKERS)

Do podłączania głośników. (👉 str. 28)

UWAGA

Nie dotykaj wewnętrznych szpilek w gniazdach na tylnym panelu. Ładunek elektrostatyczny przenoszony na ciele może spowodować uszkodzenie układów wewnętrznych tego urządzenia.



Pilot zdalnego sterowania

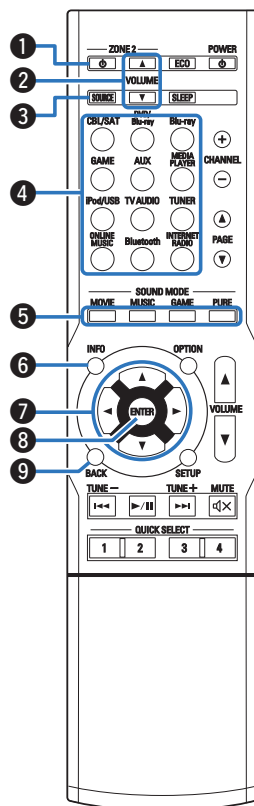

1 Przcisk ZONE2 ON/OFF (ZONE2 ϕ)

Służy do włączania/wyłączania strefy ZONE2 (oddzielne pomieszczenie). (📖 str. 126)

2 Przyciski ZONE2 VOLUME (\blacktriangle / \blacktriangledown)

To ustawienie dostosowuje poziom głośności ZONE2. (📖 str. 127)

3 Przcisk ZONE2 SOURCE

Służy do wyboru źródła sygnału dla strefy ZONE2. (📖 str. 126)

4 Przyciski wyboru źródła wejściowego

Służą do wyboru źródła sygnału. (📖 str. 54, 126)

5 Przyciski SOUND MODE

Służą do wyboru trybu dźwięku. (📖 str. 106)

- Przycisk MOVIE
- Przycisk MUSIC
- Przycisk GAME
- Przycisk PURE

6 Przcisk informacyjny (INFO)

Służy do wyświetlania informacji o stanie na ekranie telewizora. (📖 str. 183)

7 Przyciski kursora (\blacktriangle / \blacktriangledown / \blacktriangleleft / \blacktriangleright)

Służą do wyboru elementów. (📖 str. 131)

8 Przcisk ENTER

Określa wybór. (📖 str. 131)

9 Przcisk BACK

Powrót do poprzedniego ekranu. (📖 str. 131)



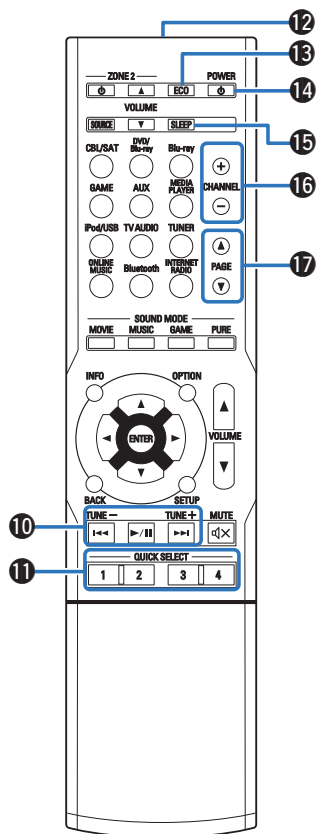

10 Przyciski systemowe

Służą do obsługi funkcji związanych z odtwarzaniem. (📖 str. 58)

- Przyciski przeskoku (⏮, ⏭)
- Przycisk odtwarzania/pauzy (▶/⏸)

Przyciski dostrajania w górę / w dół (TUNE +, -)

Służą do wyboru transmisji FM lub AM. (📖 str. 70)

11 Przyciski QUICK SELECT (1 - 4)

Wyświetlają ustawienia przypisane do każdego przycisku, takie jak ustawienia źródła sygnału, poziomu głośności i trybu dźwięku. (📖 str. 120)

12 Nadajnik sygnału zdalnego sterowania

Nadaje sygnał z pilota zdalnego sterowania. (📖 str. 8)

13 Przyciski trybu ECO

Przełącza na tryb ECO. (📖 str. 178)

14 Przycisk POWER (⏻)

Służy do włączania/wyłączania zasilania. (📖 str. 54, 126)

15 Przycisk SLEEP

Służy do ustawienia wyłącznika czasowego. (📖 str. 118)

16 Przyciski wyboru kanału (CHANNEL +, -)

Służą do wybierania zaprogramowanych stacji. (📖 str. 75)

17 Przyciski wyboru strony (PAGE ▲▼)

Służą do przełączania stron. (📖 str. 58)



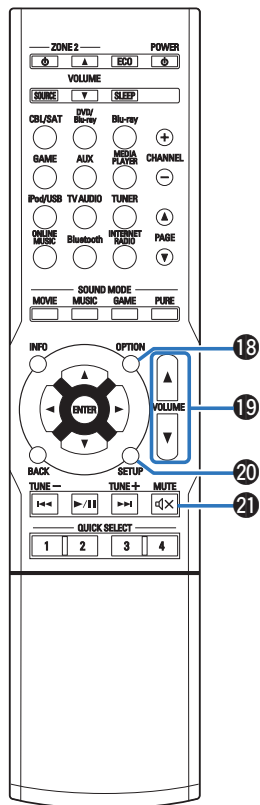

18 Przycisk OPTION

Służy do wyświetlania menu opcji na ekranie telewizora. (👉 str. 96)

19 Przyciski VOLUME (▲▼)

Służą do regulacji poziomu głośności. (👉 str. 55, 127)

20 Przycisk SETUP

Służy do wyświetlania menu na ekranie telewizora. (👉 str. 131)

21 Przycisk MUTE (🔇)

Wyciszenie dźwięku wyjściowego. (👉 str. 55)



■ Spis treści







Podłączenie głośników	25
Podłączenie odbiornika TV	38
Podłączanie odtwarzacza	42
Podłączenie iPod'a lub urządzenia pamięci USB do portu USB	46
Podłączenie anteny FM/AM	48
Podłączenie do sieci domowej (LAN)	50
Podłączenie przewodu zasilającego	52

UWAGA

- Nie należy podłączać przewodu zasilania przed dokonaniem wszystkich połączeń sygnałowych. Gdy uruchomiony jest "Kreator ustawień", w celu wykonania połączeń należy stosować się do instrukcji wyświetlanych na ekranie "Kreator ustawień" (strona 8 oddzielnego podręcznika "Quick Start Guide"). (Podczas pracy programu "Kreator ustawień" na złączach wejściowych/wyjściowych nie jest obecne napięcie).
- Kable zasilające nie mogą być splecione z kablami sygnałowymi. Mogłoby to powodować występowanie szumów.

■ Przewody używane do połączeń

Przygotuj kable niezbędne do podłączenia żądanych urządzeń.

Przewód głośnika	
Przewód subwoofera	
Przewód HDMI	
Kabel wideo	
Przewód optyczny	
Przewód audio	
Przewód LAN	



Podłączenie głośników

Ustaw/zamontuj głośniki i podłącz je do tego urządzenia. (☞ str. 25, 28)

Instalacja głośników

Określ system głośnikowy w zależności od liczby posiadanych głośników i zamontuj każdy z głośników oraz subwoofer w pomieszczeniu odsłuchowym.

Instalacja głośników jest wyjaśniona na przykładzie typowej instalacji.

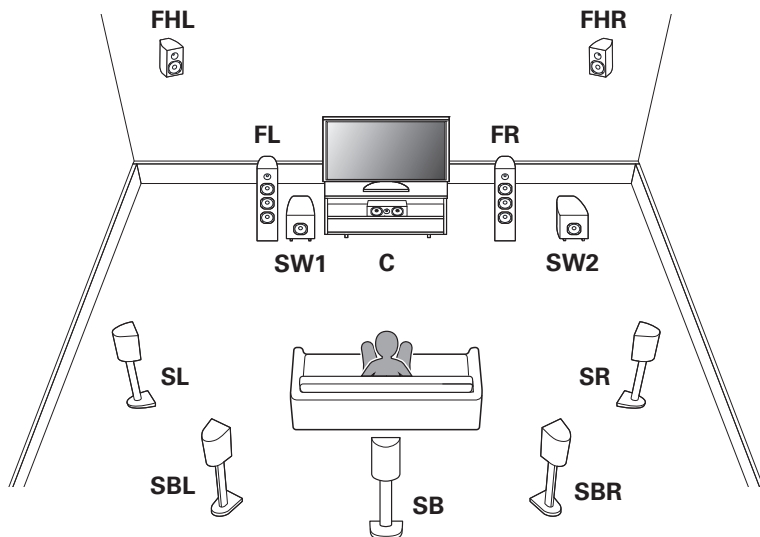

FL/FR (Przedni głośnik lewy/prawy):

Ustaw FRONT lewy i prawy głośnik w jednakowej odległości od głównej pozycji odsłuchowej. Odległość między obydwoma zestawami głośnikowymi a telewizorem również powinna być jednakowa.

C (Środkowy głośnik):

Umieść głośnik CENTER (środkowy) z przodu i pośrodku telewizora, pomiędzy przednimi głośnikami lewym i prawym.

SL/SR (Głośnik surround lewy/prawy):

Ustaw głośniki SURROUND lewy i prawy w równej odległości na lewo i prawo od głównej pozycji odsłuchowej. Jeśli nie posiadasz tylnych głośników surround, przesunij głośniki surround nieco w tył w stosunku do pozycji odsłuchowej.

SBL/SBR (Głośnik tylny surround lewy/prawy):

Ustaw głośniki SURROUND BACK lewy i prawy w równej odległości na lewo i prawo od głównej pozycji odsłuchowej i bezpośrednio za główną pozycją odsłuchową. W przypadku korzystania z jednego tylnego głośnika surround (SB) ustaw go bezpośrednio za pozycją odsłuchową.

FHL/FHR (Przednie głośniki górne lewy/prawy):

Ustaw górne głośniki FRONT HEIGHT lewy i prawy na zewnątrz głównych głośników lewego i prawego. Zamontuj je tak blisko sufitu jak to możliwe i skieruj je w stronę pozycji odsłuchowej.

SW 1/2 (Subwoofer) :

Ustaw SUBWOOFER w dogodnym miejscu w pobliżu głośników przednich.





- To urządzenie jest zgodne z Dolby Pro Logic IIz (🔗 str. 223), który oferuje szersze i głębsze odczucie otaczania przez dźwięk. W celu użycia dekodera Dolby Pro Logic IIz, zainstaluj przednie głośniki górne.
- Poniższą ilustrację należy potraktować jako przykład sposobu podłączenia każdego głośnika. Wysokość nie musi być dokładnie taka sama.

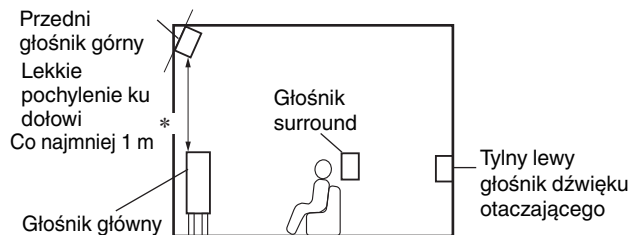

[Widok z boku]

* Zalecane dla Dolby Pro Logic IIz



■ W przypadku montażu głośników 7.1-kanalowych z tylnymi głośnikami surround

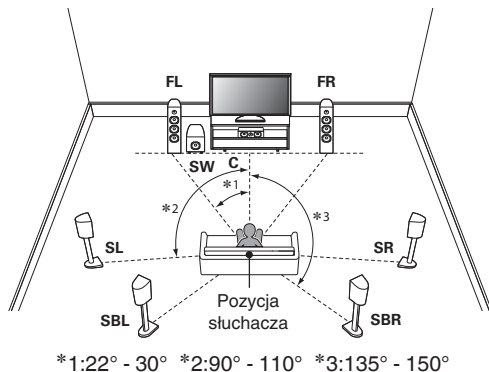

W przypadku korzystania z jednego tylnego głośnika surround ustaw go bezpośrednio za pozycją odsłuchową.

■ W przypadku montażu głośników 7.1-kanalowych z przednimi głośnikami górnymi

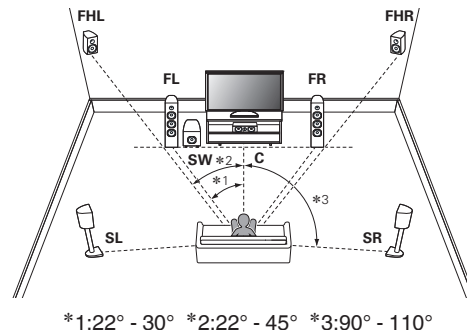

■ W przypadku, gdy zainstalowano głośniki 5.1-kanalowe

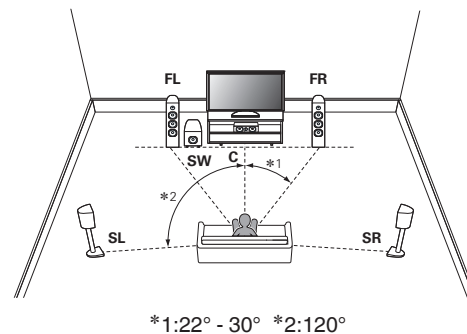

Podłączenie głośników

Teraz podłączamy do amplitunera głośniki zamontowane w pomieszczeniu.

W tej części omówiony zostanie typowy przykład podłączenia głośników do amplitunera.

UWAGA

- Przed przystąpieniem do podłączania głośników odłącz wtyczkę zasilania z gniazda sieciowego. Wyłącz również subwoofer.
- Podłącz w taki sposób, aby gołe kabli głośnikowych nie wystawały z gniazda głośnika. Jeśli gołe przewody dotkną tylnego panelu lub nastąpi zwarcie pomiędzy żyłami + oraz -, to może zadziałać układ zabezpieczający urządzenia. ("Układ zabezpieczający" (🔌 str. 230))
- Nie wolno dotykać styków głośnikowych, gdy włączone jest zasilanie. Mogłoby to doprowadzić do porażenia prądem elektrycznym. Gdy uruchomiony jest "Kreator ustawień" (strona 8 oddzielnego podręcznika "Quick Start Guide"), w celu połączenia urządzenia należy postępować zgodnie z instrukcjami wyświetlanymi na ekranie "Kreator ustawień". (Podczas pracy programu "Kreator ustawień" na złączach głośnika nie jest obecne napięcie).
- Należy użyć głośników (zestawów głośnikowych), z których każdy ma impedancję od 4 do 16 Ω (ohm).

UWAGA

- Przeprowadź następujące ustawienia podczas używania głośnika o impedancji 4 – 6 Ω /omów.

1. Naciśnij i przytrzymaj przez około 3 sekundy na urządzeniu głównym przyciski ZONE2 SOURCE i STATUS.

Na wyświetlaczu pojawi się napis "V.Format:< PAL>".

2. Dwukrotnie naciśnij DIMMER na urządzeniu głównym.

Na wyświetlaczu pojawi się napis "Sp.Imp.:<8ohms>".

3. Naciśnij TUNER PRESET CH + lub TUNER PRESET CH - na urządzeniu głównym, aby wybrać impedancję.

6 Ω : 6 Ω /omów do 8 Ω /omów zostanie wybrane, nawet jeśli jest to dla jednego głośnika z podłączoną impedancją.

4 Ω : 4 Ω /omów do 8 Ω /omów zostanie wybrane, nawet jeśli jest to dla jednego głośnika z podłączoną impedancją.

4. Aby zakończyć wprowadzanie ustawień, naciśnij przycisk STATUS na amplitunerze.



■ Podłączanie kabli głośnikowych

Sprawdź, czy złącza lewego (L) i prawego (P) kanału głośników zostały prawidłowo podłączone do tego urządzenia oraz czy została zachowana odpowiednia polaryzacja przewodów: + (czerwony) i - (czarny).

- 1 **Usuń około 10 mm izolacji z końcówki kabla głośnikowego, a następnie skręć druty kabla razem lub zamontuj odpowiedni styk głośnikowy.**



- 2 **Odblokuj gniazdo głośnikowe przekręcając je w lewo.**

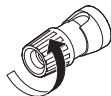

- 3 **Wsuń rdzeń przewodu w gniazdo głośnikowe do samego końca.**

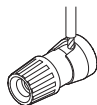

- 4 **Zaciśnij gniazdo głośnikowe przekręcając je w prawo.**

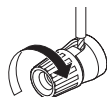

■ Podłączanie subwoofera

Do podłączenia subwoofera używaj kabla głośnikowego. Do tego urządzenia można podłączyć dwa subwoofery.

Z obydwu gniazd subwoofera wysyłany jest ten sam sygnał.

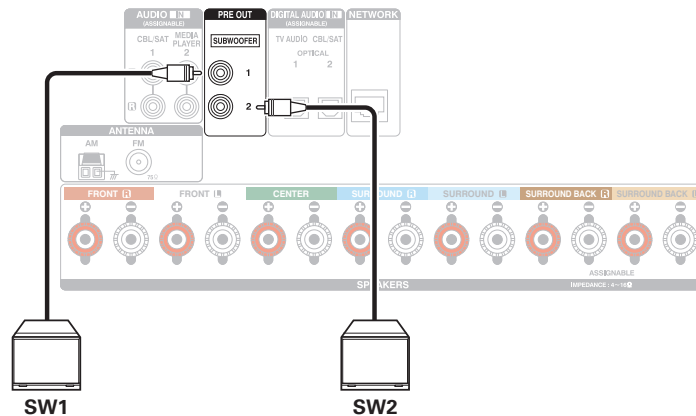

■ Informacja dotycząca etykiety kabli głośnikowych (dołączona do zestawu) ułatwiającej identyfikację kanałów

Znajdujący się z tyłu urządzenia panel kanałów z zaciskami głośnikowymi jest oznaczony różnymi kolorami ułatwiającymi identyfikację poszczególnych kanałów.

Gniazda głośników	Kolor
FRONT L	Biały
FRONT R	kolor czerwony
CENTER	kolor zielony
SURROUND L	Jasnoniebieski
SURROUND R	Niebieski
SURROUND BACK L	Beżowy
SURROUND BACK R	Brązowy
SUBWOOFER	Czarny

Założ etykietę głośników dla każdego kanału na odpowiedni kabel zgodnie z ilustracją.

Korzystając z powyższej tabeli, należy założyć etykietę na każdy przewód głośnikowy.

Następnie wykonaj połączenia tak, aby kolor zacisków głośnikowych był zgodny z kolorem etykiety na kablu głośnikowym.

[Mocowanie etykiety kabla głośnikowego]

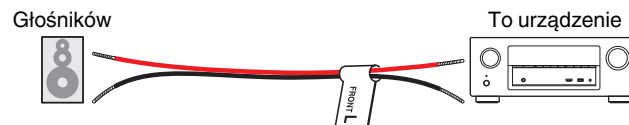

Konfigurowanie głośników i ustawienia “Amp Assign”

To urządzenie posiada wbudowany 7-kanalowy wzmacniacz mocy. Oprócz podstawowego systemu 5,1-kanalowego, rozmaite systemy, takie jak systemy 7,1-kanalowe, połączenia bi-amp i 2-kanalowe systemy dla odtwarzania wielostrefowego, mogą zostać skonfigurowane poprzez zmianę ustawień “Przypisanie wzmacniacz.” (🔧 str. 163), aby dostosować je do aplikacji.

Przeprowadź ustawienia “Przypisanie wzmacniacz.” (🔧 str. 163), aby dopasować je do ilości pomieszczeń i instalowanej konfiguracji głośników.

Odtwarzający głośnik i strefa		Ustawianie trybu pracy (“Przypisanie wzmacniacz.”)	Połączenia, strona
MAIN ZONE	ZONE2		
5.1-kanalowy	Nie używany	Tyłny surround (Domyślne)	32
7.1-kanalowy (tyłny surround)	Nie używany	Tyłny surround (Domyślne)	33
7.1-kanalowy (przedni górny)	Nie używany	Przednie górne	34
5.1-kanalowy (połączenie bi-amp dla głośnika przedniego)	Nie używany	Bi-Amp	35
5.1-kanalowy + głośnik przedni drugiego urządzenia	Nie używany	Frontowe B	36
5.1-kanalowy	2-kanalowy	ZONE2	37



Tryb dźwięku, który można wybrać różni się w zależności od konfiguracji głośników. W celu sprawdzenia jakie tryby dźwięku są obsługiwane, patrz “Związek pomiędzy trybami dźwięku a wyjściem kanału” (🔧 str. 214).



■ Standardowa konfiguracja i podłączenie

□ 5.1-kanałowy

Służy jako podstawowy 5.1-kanałowy system surround. Obsługiwane są tryby dźwięku, takie jak Dolby Pro Logic II.

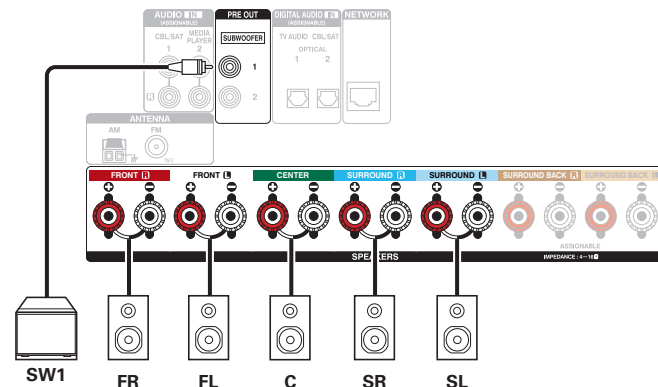
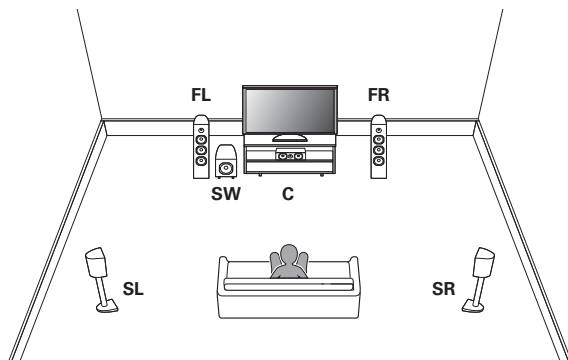

7.1-kanalowy (tylny surround)

Ten 7.1-kanalowy system surround jest taki sam, jak podstawowy 5.1-kanalowy system, ale z tylnymi głośnikami surround. Obsługiwane są tryby dźwięku, takie jak Dolby Pro Logic IIx.

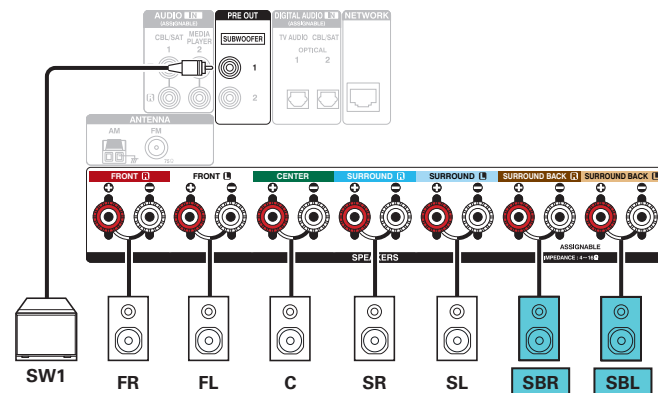
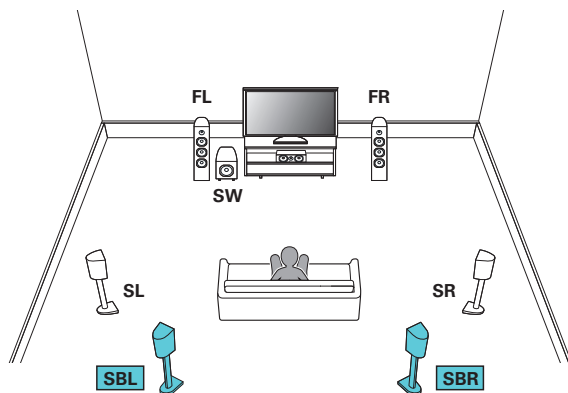

W przypadku korzystania z jednego tylnego głośnika surround, podłącz go do zacisku SURROUND BACK L.



7.1-kanalowy (przedni górny)

Ten 7.1-kanalowy system surround jest taki sam, jak podstawowy 5.1-kanalowy system, ale z przednimi głośnikami górnymi. Obsługiwane są tryby dźwięku, takie jak Dolby Pro Logic IIz.

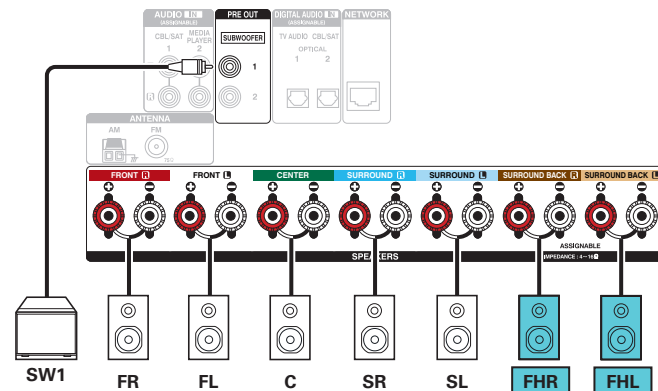
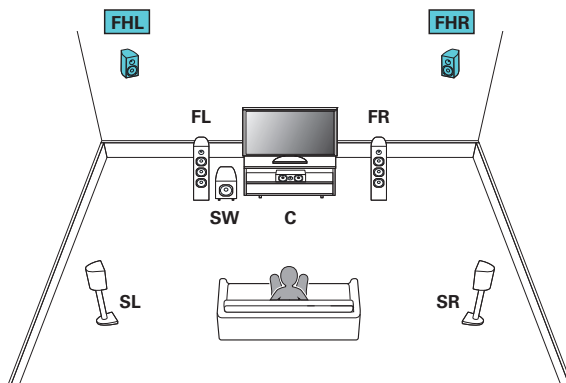

■ Zastosowana konfiguracja i podłączenie

□ 5.1-kanałowy (połączenie bi-amp głośnika przedniego)

Jest to metoda podłączenia osobnych wzmacniaczy do gniazd wysokotonowych i niskotonowych głośników kompatybilnych z bi-amp. To połączenie pozwala na przepływ siły przeciwlektromotorycznej (napięcie zasilające wraca bez wyprowadzania) z głośnika niskotonowego do głośnika wysokotonowego, bez wpływu na jakość dźwięku, tworząc wyższą jakość dźwięku.

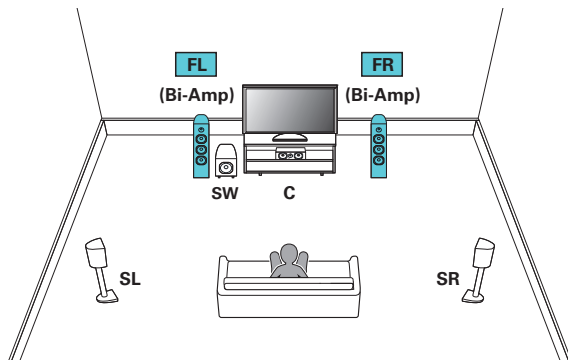

UWAGA

Wykonując połączenia bi-amp, pamiętaj o usunięciu płytki zwierającej lub przewodu między gniazdami głośnika niskotonowego i wysokotonowego.

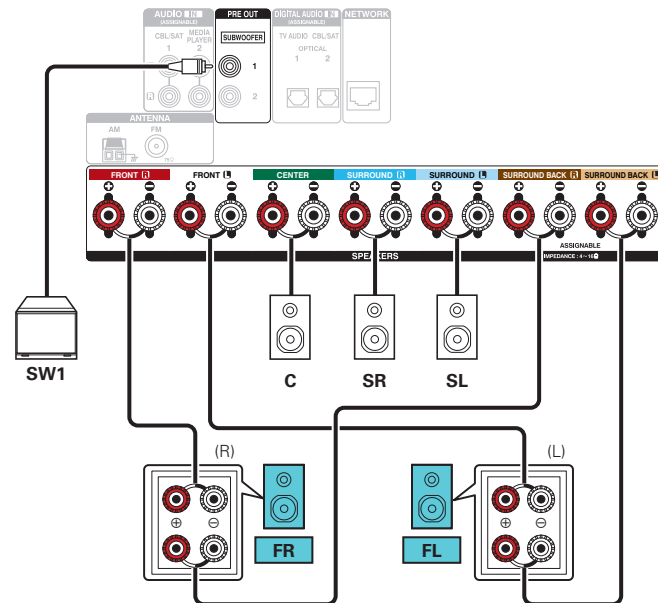

□ 5.1-kanałowy + głośnik przedni drugiego urządzenia

Ten system pozwala na przełączanie odtwarzania pomiędzy przednimi głośnikami A i B.

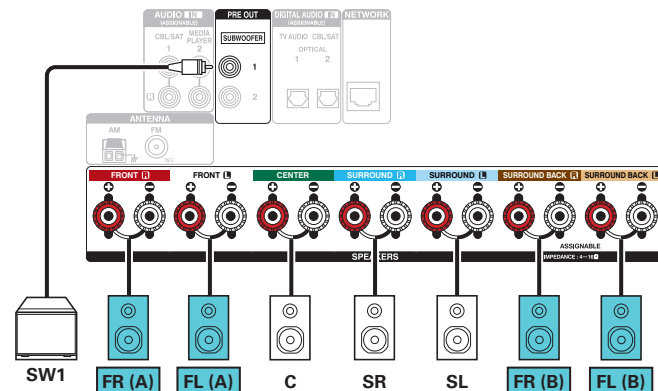
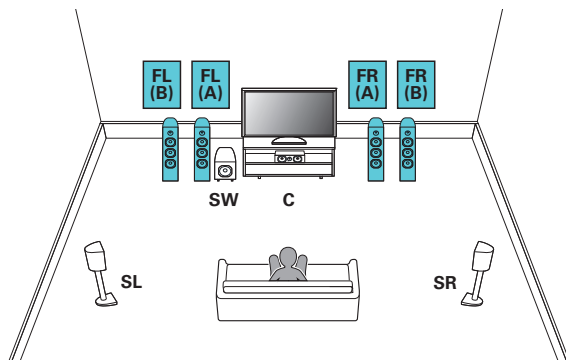

□ 5.1-kanałowy (MAIN ZONE) + 2-kanałowy (ZONE2)

Ta metoda podłączenia tworzy 5.1-kanałowy system głośników w strefie MAIN ZONE i 2-kanałowy system w strefie ZONE2.

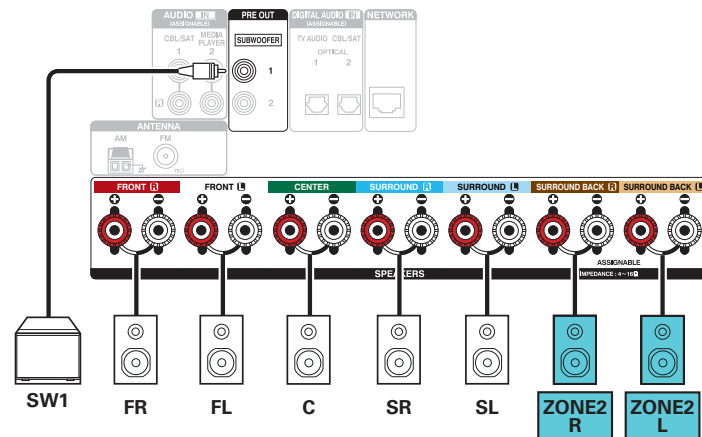
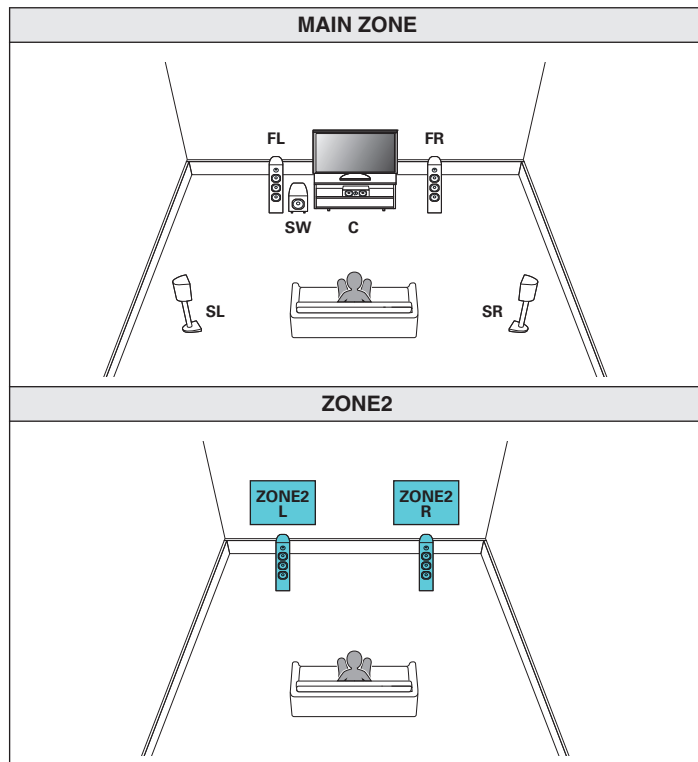

Podłączenie odbiornika TV

Podłącz do tego urządzenia odbiornik telewizyjny, aby wyświetlać na nim sygnał z wejść wideo. Z pomocą tego urządzenia można również odtwarzać dźwięk z odbiornika telewizyjnego.

Sposób podłączenia odbiornika telewizyjnego zależy od tego, w jakie jest on wyposażony złącza i funkcje.

Funkcja ARC (Audio Return Channel) służy do odtwarzania dźwięku z telewizora za pomocą niniejszego amplitunera w taki sposób, że sygnał dźwiękowy z telewizora jest przesyłany do amplitunera za pośrednictwem kabla HDMI.

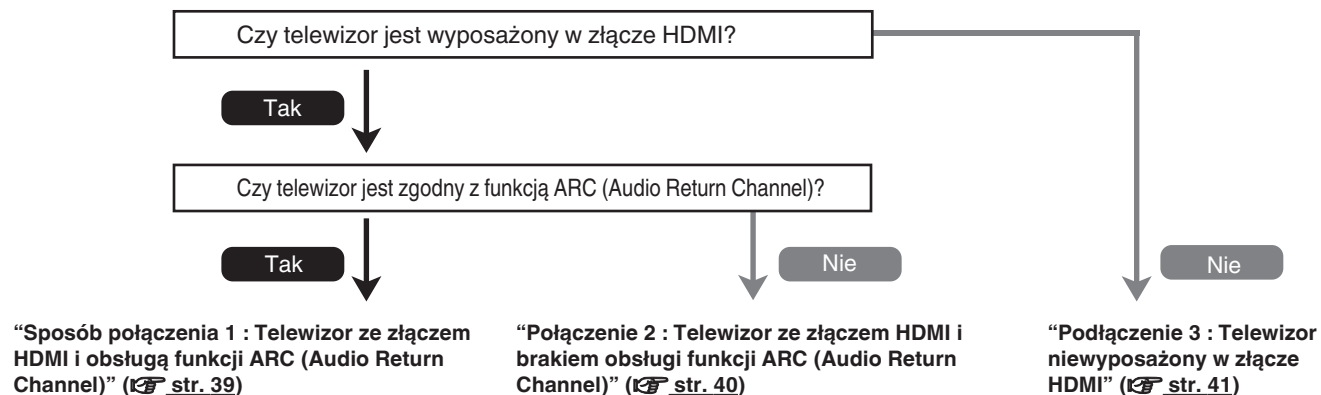

Sposób połączenia 1 : Telewizor ze złączem HDMI i obsługą funkcji ARC (Audio Return Channel)

Użyj kabla HDMI, aby podłączyć telewizor obsługujący funkcję ARC.

W przypadku korzystania z telewizora obsługującego funkcję ARC, ustaw opcję "Sterowanie HDMI" (🔍 str. 146) na "Włącz".

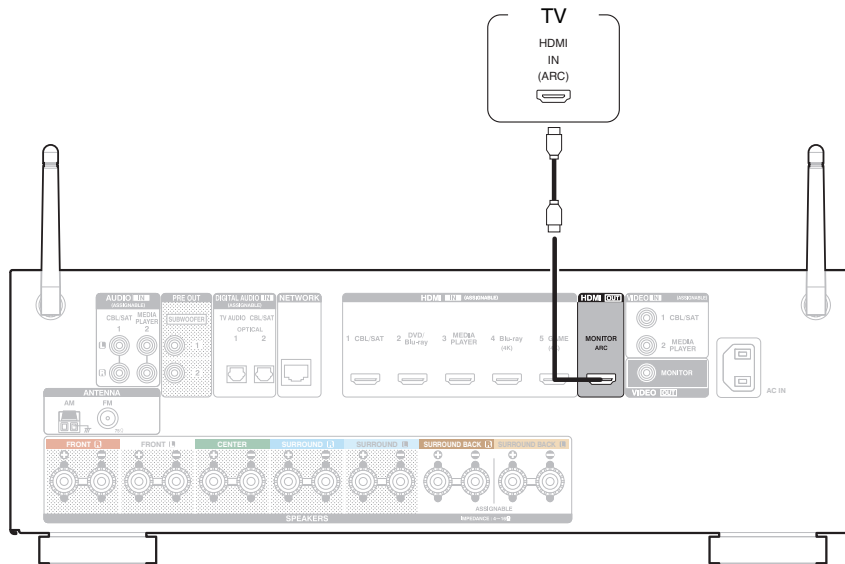

Połączenie 2 : Telewizor ze złączem HDMI i brakiem obsługi funkcji ARC (Audio Return Channel)

Podłącz telewizor do tego urządzenia za pomocą kabla HDMI.

Aby odtwarzać dźwięk z telewizora za pomocą tego urządzenia, użyj kabla optycznego do podłączenia telewizora do tego urządzenia.

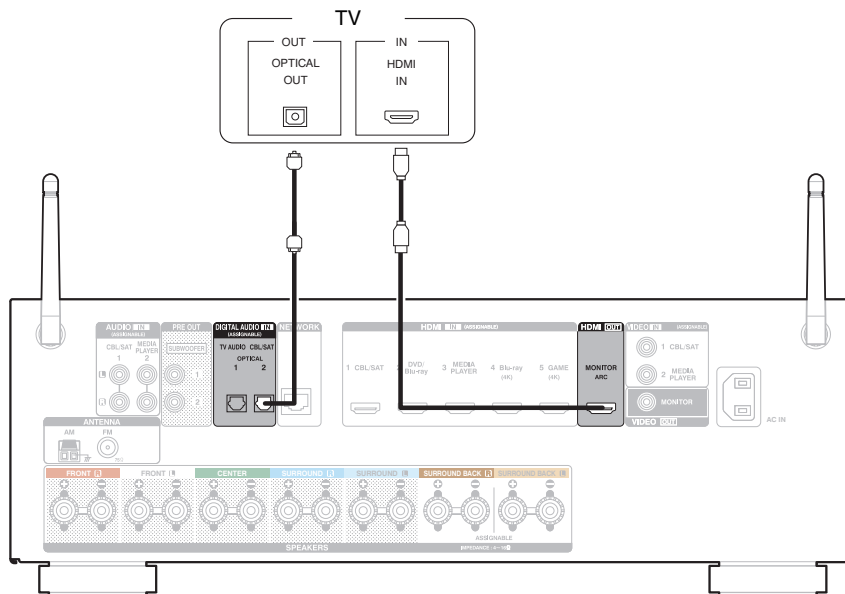

Podłączenie 3 : Telewizor niewyposażony w złącze HDMI

Podłącz telewizor do tego urządzenia za pomocą kabla wideo.

Aby odtwarzać dźwięk z telewizora za pomocą tego urządzenia, użyj kabla optycznego do podłączenia telewizora do tego urządzenia.

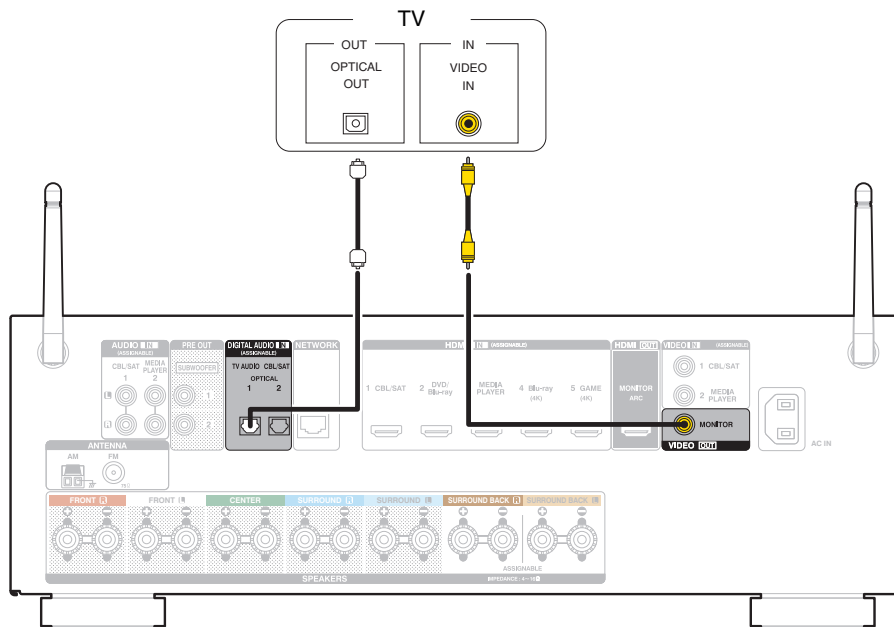

Podłączanie odtwarzacza

Amplituner wyposażony jest w dwa typy złączy wejściowych video (HDMI oraz composite video) i trzy typy złączy wejściowych audio (HDMI, digital audio i audio).

Wybierz odpowiednie złącza wejściowe w zależności od tego, w jakie złącza wyposażone jest podłączane urządzenie.

Jeśli urządzenie podłączone do tego amplitunera jest wyposażone w złącze HDMI, zaleca się używać złączy HDMI.

W przypadku złącza HDMI za pomocą jednego kabla można przysyłać sygnały audio i wideo.

- “Podłączanie odtwarzacza płyt Blu-ray/odtwarzacza DVD” (🔍 str. 43)
- “Podłączanie Set-Top Box (Tuner TV satelitarnej/kablowej)” (🔍 str. 44)
- “Podłączanie kamery lub konsoli do gier” (🔍 str. 45)



- Podłącz urządzenia zgodnie z oznaczeniami wejść sygnału na złączach wejściowych audio/wideo tego urządzenia.
- Źródło przypisane do złączy HDMI IN, DIGITAL AUDIO IN, VIDEO IN i AUDIO IN może zostać zmienione. Patrz “Przypisanie wej.” (🔍 str. 149), w celu uzyskania informacji jak zmienić źródła sygnału HDMI, przypisane do złączy wejściowych.
- Aby odtwarzać sygnały audio, przekazywane do urządzenia, na telewizorze podłączonym poprzez HDMI, należy ustawić w menu “Wyj.HDMI Audio” (🔍 str. 145) na “TV”.



Podłączanie odtwarzacza płyt Blu-ray/odtwarzacza DVD

Przykładowo opisano sposób podłączenia odtwarzacza DVD lub odtwarzacza Blu-ray.

Odtwarzacz z obsługą rozdzielczości 4K należy podłączyć do złącza wejściowego HDMI 4 lub HDMI 5.

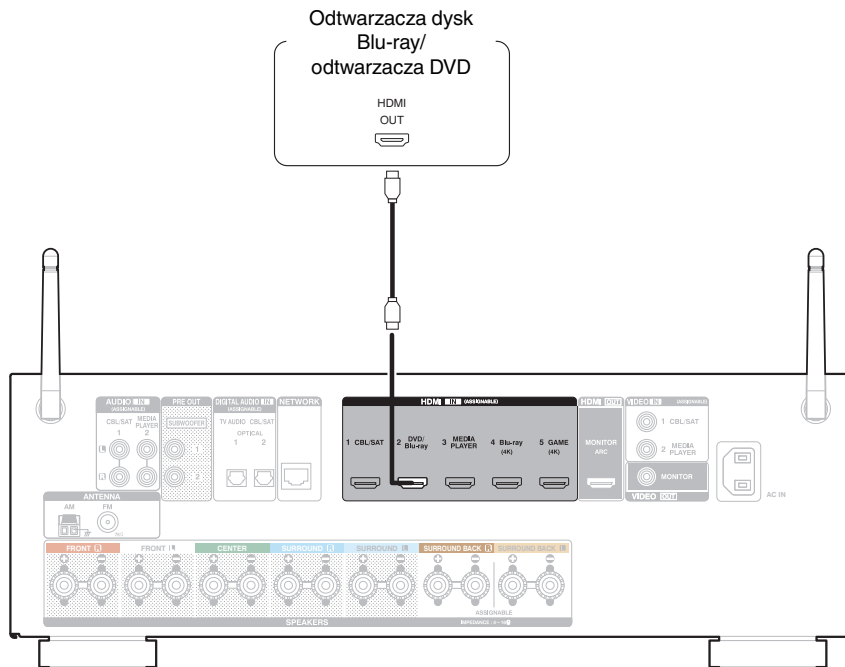

Podłączenie Set-Top Box (Tuner TV satelitarnej/kablowej)

Przykładowo opisano sposób podłączenia dekodera satelitarnego/televizji kablowej.

Wybierz złącza wejściowe odpowiadające złączom na podłączanym urządzeniu.

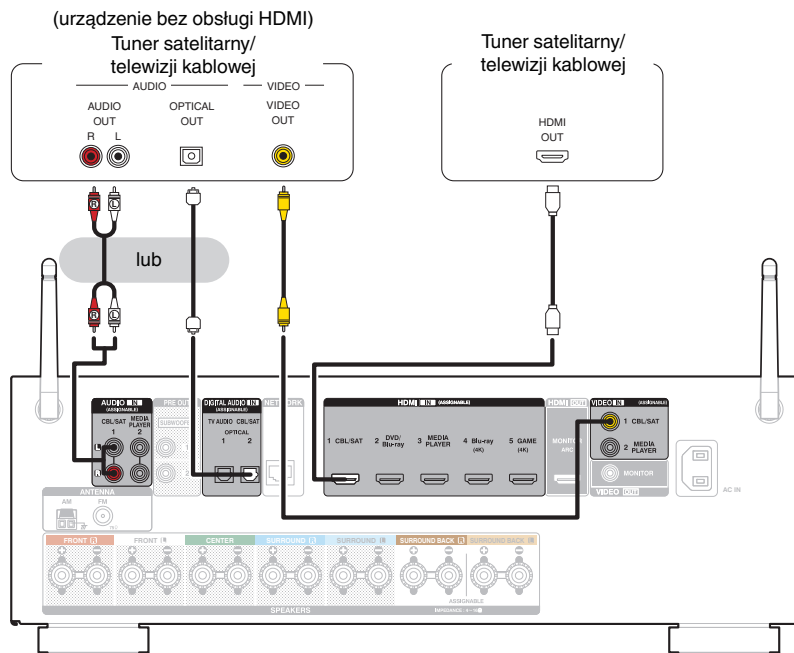

Podłączenie kamery lub konsoli do gier

Przykładowo opisano sposób podłączenia kamery wideo.

Podłącz do tej jednostki urządzenie do odtwarzania, na przykład kamerę wideo lub konsolę gier.

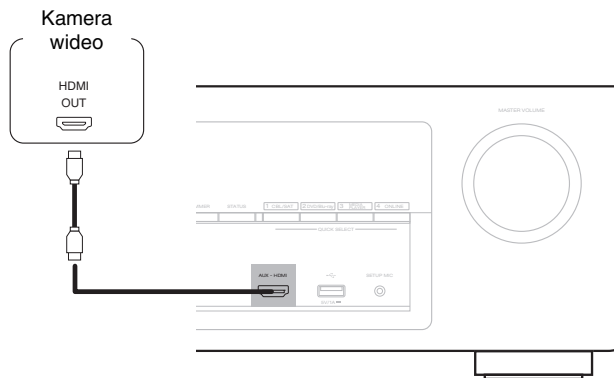

Podłączenie iPoda lub urządzenia pamięci USB do portu USB

W celu podłączenia iPoda do tego urządzenia, użyj przewodu USB dostarczonego wraz z iPodem.

Instrukcje postępowania opisano w "Playing an iPod" (🔍 str. 56) lub "Playing a USB memory device" (🔍 str. 61).

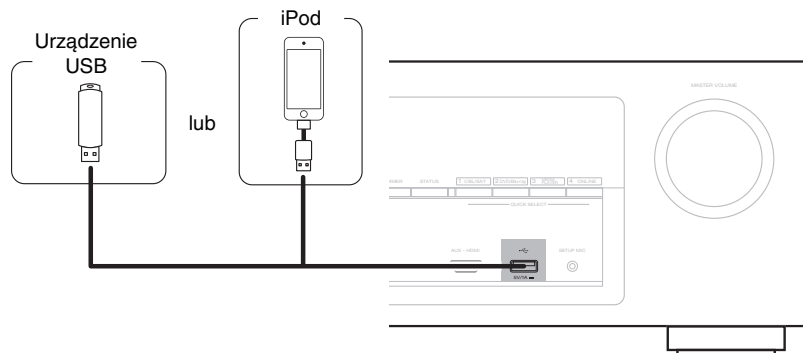

Firma Denon nie gwarantuje, że wszystkie urządzenia pamięci masowej będą działały oraz że będą prawidłowo zasilane. W przypadku korzystania z przenośnego dysku twardego (HDD) dostarczanego z własnym zasilaczem sieciowym, należy skorzystać z tego zasilacza.

UWAGA

- Pamięci USB nie działają poprzez USB hub.
- Nie ma możliwości używania amplitunera po podłączeniu komputera za pomocą kabla USB i portu USB.
- Do podłączenia urządzenia magazynującego USB nie stosuj kabli przedłużających. Może to powodować zakłócenia pracy innych urządzeń.



■ Obsługiwane modele iPod'ów/iPhone'ów

• iPod classic



iPod classic
80GB



iPod classic
160GB (2007)



iPod classic
160GB (2009)

• iPod nano



iPod nano
3rd generation
(video)
4GB 8GB



iPod nano
4th generation (video)
8GB 16GB



iPod nano
5th generation (video camera)
8GB 16GB



iPod nano
6th generation
8GB 16GB



iPod nano
7th generation
16GB

• iPod touch



iPod touch
2nd generation
8GB 16GB 32GB



iPod touch
3rd generation
32GB 64GB



iPod touch
4th generation
8GB 16GB 32GB 64GB



iPod touch
5th generation
16GB 32GB 64GB

• iPhone



iPhone 3G
8GB 16GB



iPhone 3GS
8GB 16GB 32GB



iPhone 4
8GB 16GB 32GB



iPhone 4S
16GB 32GB 64GB



iPhone 5
iPhone 5c iPhone 5s
16GB 32GB 64GB



Podłączenie anteny FM/AM

Podłącz antenę, dostrój program, a następnie przesuń antenę w miejsce, gdzie są najmniejsze szумы. Następnie użyj taśmy itp., aby przymocować antenę w tym miejscu. ("Słuchanie transmisji FM/AM" (👉 str. 70))



Jeżeli uzyskanie prawidłowego sygnału stacji nie jest możliwe, zalecamy zainstalowanie anteny zewnętrznej. Dokładniejsze informacji można uzyskać w sklepie, w którym nabyte zostało to urządzenie.

UWAGA

- Nie podłączaj dwóch anten FM jednocześnie.
- Upewnij się, że gniazda przewodów anteny pętlowej AM nie dotykają metalowych części panelu.

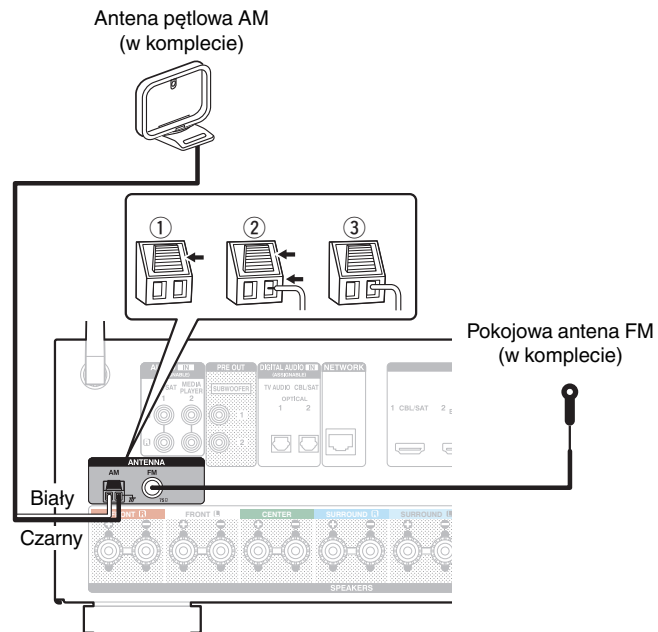

■ Używanie anteny pętlowej AM

Zawieszenie na ścianie

Zawieś bezpośrednio na ścianie, bez montażu.

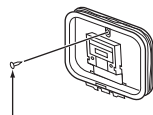

Gwóźdź, pinezka itp.

Stanie samodzielne

Użyj powyższej procedury, aby zamontować.

Podczas montażu, patrz "AM loop antenna assembly".

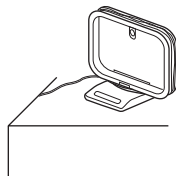

■ Montaż anteny pętlowej AM

- 1 Przełóż stojak przez dolną część anteny pętlowej od tyłu i nachyl do przodu.
- 2 Włóż wystającą część do kwadratowego otworu w stojaku.

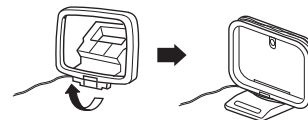
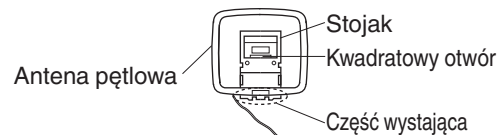

Podłączenie do sieci domowej (LAN)

Urządzenie może się łączyć z siecią przy pomocy przewodowej lub bezprzewodowej sieci LAN.

To urządzenie można podłączyć do sieci domowej (LAN) w celu odtwarzania dźwięku z różnych źródeł oraz wykonywania następujących czynności.

- Odtwarzanie dźwięku sieciowego takiego jak np. radio internetowe i zasobów z serwerów multimedialnych
- Odtwarzanie muzyki udostępnianej przez usługi online
- Korzystanie z funkcji Apple AirPlay
- Obsługa tego urządzenia za pośrednictwem sieci LAN
- Aktualizacja oprogramowania wewnętrznego (firmware)

W celu uzyskania połączenia z Internetem, wymagana jest umowa z dostawcą usług internetowych.

Przewodowa sieć LAN

Aby połączyć przez przewodową sieć LAN, użyj kabla LAN, aby podłączyć router do urządzenia, tak jak pokazano na rysunku poniżej.

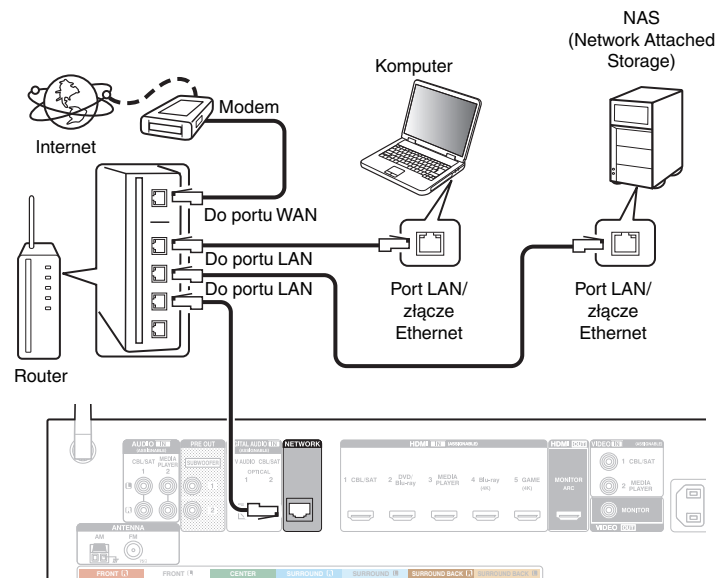

Sieć bezprzewodowa LAN

Podczas łączenia z bezprzewodową siecią LAN, ustaw antenę prętową na panelu tylnym, służącą do połączenia z bezprzewodową siecią LAN/Bluetooth, w pozycji pionowej.

Więcej informacji o podłączeniu routera bezprzewodowej sieci LAN można znaleźć w "Konfiguracja Wi-Fi" (🔍 str. 172).

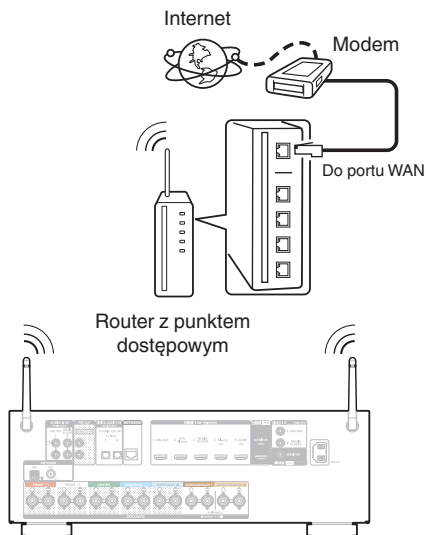

- Do współpracy z amplitunerem, zalecamy użycie routera wyposażonego w następujące funkcje:
 - Wbudowany serwer DHCP (Protokół dynamicznej konfiguracji sieci)
Funkcja ta automatycznie przypisuje adresy urządzeniom zgłaszającym się w sieci LAN.
 - Wbudowany przełącznik 100BASE-TX
W celu podłączenia wielu urządzeń, zaleca się wbudowany przełącznik o prędkości 100 Mb/s lub wyższej.
- Stosuj wyłącznie ekranowane kable STP lub ScTP LAN (łatwo dostępne w sklepach detalicznych). (zalecane CAT-5 lub lepsze)
- Zaleca się stosowanie normalnego, ekranowanego przewodu LAN. W przypadku zastosowania przewodu płaskiego lub nieekranowanego może dojść do zakłócania pracy innych urządzeń.
- W przypadku korzystania z routera obsługującego funkcję WPS (Wi-Fi Protected Setup), można łatwo nawiązać połączenie Wi-Fi.
- W przypadku podłączenia amplitunera do sieci bez funkcji DHCP, skonfiguruj adres IP itd., w "Sieć" (🔍 str. 171).

UWAGA

- Typy routerów, które mogą być użyte, zależą od warunków technicznych udostępniania usługi internetowej. W celu uzyskania dokładniejszych informacji, skontaktuj się z dostawcą usług internetowych lub ze sklepem.
- Amplituner nie jest zgodny z PPPoE. Router kompatybilny z PPPoE jest wymagany, jeśli zakontraktowana linia nie jest ustawiona przy użyciu PPPoE.
- Nie podłączaj złącza NETWORK bezpośrednio do portu LAN/złącza Ethernet na komputerze.
- Różne usługi online mogą zostać przerwane bez uprzedniego powiadomienia.



Podłączenie przewodu zasilającego

Po wykonaniu wszystkich połączeń włóż wtyczkę zasilania do gniazda sieciowego.

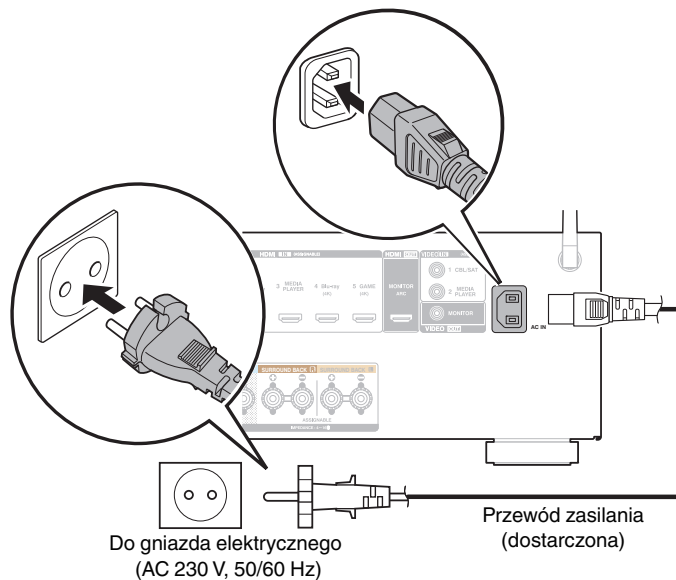

■ Spis treści

Operacje podstawowe

Włączanie urządzenia	54
Wybór źródła sygnału	54
Ustawienie poziomu głośności	55
Czasowe wyciszenie dźwięku (Wyciszenie)	55
Wybór trybu dźwięku	106

Odtwarzanie z urządzenia

Odtwarzanie sygnału z odtwarzacza dysk Blu-ray/odtwarzacza DVD	55
Odtwarzanie z iPod	56
Odtwarzanie z pamięci USB	61
Odtwarzanie z urządzenia Bluetooth	66
Stuchanie transmisji FM/AM	69

Sieciowe odtwarzanie audio/usług

Stuchanie radia internetowego	80
Odtwarzanie plików przechowywanych na komputerze lub urządzeniu NAS	84
Podgląd fotografii na stronie Flickr	88
Funkcja AirPlay	92
Funkcja Spotify Connect	95

Funkcje pomocnicze

Funkcje pomocnicze	96
Funkcja sterowania HDMI	117
Funkcja wyłączenia czasowego	118
Funkcja Quick Select Plus	120

Inne funkcje

Funkcja sterowania z sieci Web	123
Odtwarzanie w strefie ZONE2 (Oddzielne pomieszczenie)	125



Operacje podstawowe

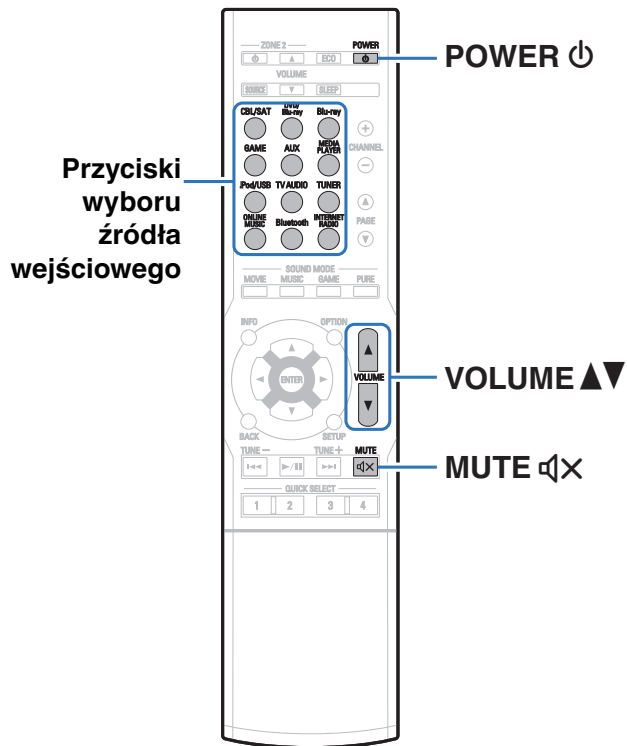

Włączanie urządzenia

- 1 Naciśnij przycisk POWER , aby włączyć zasilanie urządzenia.



- Można nacisnąć przycisk wyboru źródła, gdy urządzenie jest w trybie czuwania, aby włączyć zasilanie.
- Naciskając przycisk na urządzeniu możesz również przełączyć urządzenie w tryb czuwania.

Wybór źródła sygnału

- 1 Naciśnij przycisk wyboru żądanego źródła sygnału do odtworzenia.

Żądane źródło sygnału można wybrać bezpośrednio.



Źródło sygnału można wybrać również za pomocą przełącznika SOURCE SELECT na urządzeniu.



Ustawienie poziomu głośności

1 Dla ustawienia poziomu głośności, posłuż się przyciskami VOLUME ▲▼.





- Zakres regulacji różni się odpowiednio do sygnału wejściowego i do ustawienia poziomu kanału, itd.
- Głośność główną można również regulować obracając pokrętkę MASTER VOLUME na amplitunerze.

Czasowe wyciszenie dźwięku (Wyciszenie)

1 Naciśnij przycisk MUTE .

- Wskaźnik MUTE na wyświetlaczu migota.
-  pojawi się na ekranie telewizora.



- Poziom dźwięku zostanie zmniejszony do poziomu ustawionego w menu przez parametr "Poz.wyciszenia" ( str. 140) w menu.
- Aby anulować, ponownie naciśnij MUTE .

Odtwarzanie sygnału z odtwarzacza płyt Blu-ray/odtwarzacza DVD

Poniżej opisana jest procedura odtwarzania płyt DVD/Blu-ray.

1 Przygotowanie do odtwarzania.

- ① Włącz zasilanie odbiornika TV, subwoofer oraz odtwarzacza.
- ② Zmień wejście odbiornika TV na amplitunerze.

2 Naciśnij przycisk POWER włączając zasilanie amplitunera.

3 Naciśnij DVD/Blu-ray (nie obsługuje rozdzielczości 4K) lub Blu-ray (obsługuje rozdzielczość 4K), aby wybrać żądane źródło sygnału odtwarzacza do odtworzenia.

4 Odtwarzanie sygnału z odtwarzacza płyt Blu-ray/odtwarzacza DVD.

■ Odtwarzanie dźwięku surround (str. 106)



Odtwarzanie z iPod

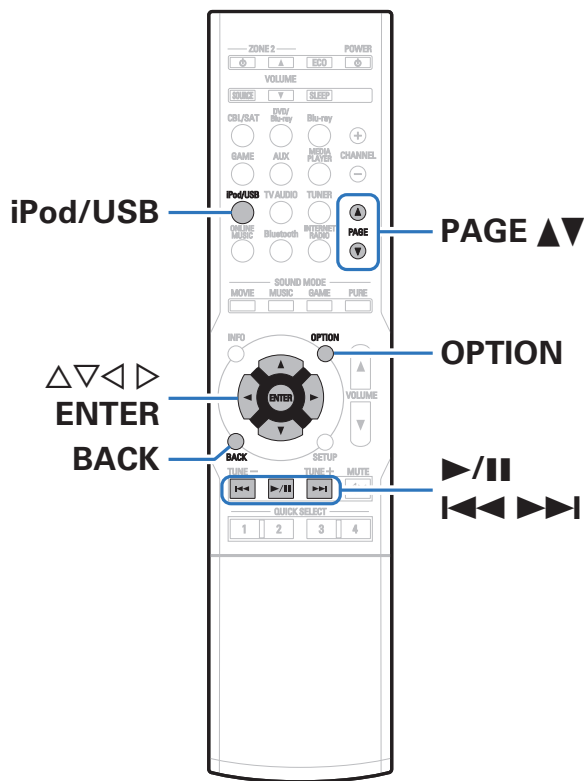

- Do podłączenia iPod'a z portem USB na tym urządzeniu, w celu odtwarzania muzyki zapisanej na iPodzie, można użyć kabla USB dostarczanego wraz z iPodem.
- Informacje o modelach iPod, które można używać do odtwarzania dźwięku na tym urządzeniu, można znaleźć w części "Supported iPod/iPhone models" (📖 str. 47).
- Aby uzyskać informacje jak odtwarzać na tym urządzeniu pliki muzyczne zapisane na iPhone, iPod touch, iPad lub iTunes, patrz "Funkcja AirPlay" (📖 str. 92).



Słuchanie muzyki z urządzenia iPod

- 1 Podłącz urządzenie iPod do portu USB.** (🔗 str. 46)
- 2 Naciśnij przycisk iPod/USB, aby wybrać “iPod/USB” jako źródło dźwięku.**
Na wyświetlaczu amplitunera pojawi się komunikat “Browse from iPod”.
 - Na ekranie telewizora nie są wyświetlane żadne informacje.
- 3 Aby odtwarzać muzykę, obsługuj iPoda patrząc na jego wyświetlacz.**



- Wśród “Tryb przeg.iPod” znajdują się pozycje “Z iPod” i “Na ekranie”. Ustawieniem standardowym jest tryb “Z iPod”, który umożliwia obsługę iPoda, patrząc na jego ekran.
- Zmiana trybu na “Na ekranie”, umożliwiającą obsługę urządzenia i wyświetlanie informacji na ekranie telewizora, jest opisana w części “Tryb przeg.iPod” (🔗 str. 58).

UWAGA

- Zależnie od typu iPoda oraz wersji oprogramowania, pewne funkcje mogą nie być dostępne.
- Uwaga, firma Denon nie ponosi odpowiedzialności za jakiegokolwiek problemy wynikające z użytkowania iPoda, a także zapisanych na nim danych, gdy amplituner współpracuje z iPodem.

■ Czynności dostępne poprzez menu opcji

Można wykonywać operacje, gdy “Tryb przeg.iPod” (🔗 str. 58) jest ustawiony na “Z iPod”.

- “Ustawienia trybu przeglądania iPod” (🔗 str. 58)
- “Regulacja poziomu głośności dla każdego z kanałów w taki sposób, aby pasował do źródła wejściowego (Reg. poziomu kanału)” (🔗 str. 102)
- “Regulacja barwy dźwięku (Barwa dźwięku)” (🔗 str. 103)
- “Wyświetlanie żądanego sygnału wideo na monitorze podczas odtwarzania dźwięku (Wybór video)” (🔗 str. 104)
- “Odtwarzanie tego samego utworu we wszystkich strefach (Stereo wsz.stref)” (🔗 str. 105)



Ustawianie trybu pracy (Tryb przeg.iPod)

W tym trybie podczas odtwarzania muzyki na iPodzie, na ekranie telewizora wyświetlane są różne listy i ekrany. Ten rozdział opisuje kroki niezbędne do odtwarzania utworów na iPodzie w trybie "Na ekranie".

1 Naciśnij OPTION, gdy źródłem wejściowym jest "iPod/USB".
Wyświetlony zostanie ekran menu opcji.

2 Wybierz "Tryb przeg.iPod", a następnie naciśnij przycisk ENTER.

Wyświetlony zostanie ekran "Tryb przeg.iPod".

3 Przyciskami <Δ> wybierz opcję "Na ekranie", następnie naciśnij przycisk ENTER.

- Poniżej wymienione są czynności dostępne w trybach "Na ekranie" i "Z iPod".

Tryb przeg.iPod		Z iPod	Na ekranie
Odtwarzane pliki	Pliki muzyczne	✓	✓
	Pliki video	*	
Aktywne przyciski	Pilot zdalnego sterowania (To urządzenie)	✓	✓
	iPod	✓	

*Odtwarzany będzie tylko dźwięk.

4 Przyciskami Δ∇▷ wybierz plik do odtworzenia, a następnie naciśnij przycisk ENTER.

Rozpocznie się odtwarzanie.

Przyciski obsługi	Funkcja
▶/	Powrót Odtwarzanie / Pauza
◀◀▶▶	Przejdź do poprzedniej ścieżki / Przejdź do następnej ścieżki (Naciśnij i przytrzymaj) Szybko do tyłu / Szybko do przodu
ENTER	Powrót Odtwarzanie / Pauza (Naciśnij i przytrzymaj) Stop
Δ ∇	Przejdź do poprzedniej ścieżki / Przejdź do następnej ścieżki (Naciśnij i przytrzymaj) Szybko do tyłu / Szybko do przodu
PAGE ▲ ▼	Przełącz na poprzednią stronę/następną stronę wyświetlanej listy

- Działanie przycisków obsługi może się różnić.



- Każde naciśnięcie przycisku STATUS na urządzeniu podczas odtwarzania, w przypadku gdy opcja "Tryb przeg.iPod" jest ustawiona na "Na ekranie", powoduje przełączenie między wyświetlaniem nazwy utworu, nazwy wykonawcy, nazwy albumu itp.
- Na ekranie wyświetlane są jedynie znaki alfabetu angielskiego oraz pewne symbole. Wszelkie znaki, które nie mogą być wyświetlone są zastępowane "." (kropka).



■ Czynności dostępne poprzez menu opcji

Można wykonywać operacje, gdy “Tryb przeg.iPod” jest ustawiony na “Na ekranie”. (🔍 str. 58)

- “Ustawienia trybu przeglądania iPod” (🔍 str. 58)
- “Uruchomienie odtwarzania wielokrotnego” (🔍 str. 60)
- “Uruchomienie odtwarzania losowego” (🔍 str. 60)
- “Regulacja poziomu głośności dla każdego z kanałów w taki sposób, aby pasował do źródła wejściowego (Reg. poziomu kanału)” (🔍 str. 102)
- “Regulacja barwy dźwięku (Barwa dźwięku)” (🔍 str. 103)
- “Wyświetlanie żądanego sygnału wideo na monitorze podczas odtwarzania dźwięku (Wybór video)” (🔍 str. 104)
- “Odtwarzanie tego samego utworu we wszystkich strefach (Stereo wsz.stref)” (🔍 str. 105)



Uruchomienie odtwarzania wielokrotnego

- 1 Naciśnij przycisk OPTION w trybie “Tryb przeg.iPod” ustawionym na “Na ekranie”.**
Wyświetlony zostanie ekran menu opcji.
- 2 Przyciskami $\Delta\nabla$ wybierz opcję “Powtórz”, następnie naciśnij przycisk ENTER.**
- 3 Przyciskami $\triangleleft\triangleright$ wybierz tryb odtwarzania wielokrotnego.**

Wył. (Domyślne):	Wyłączono tryb odtwarzania wielokrotnego.
Jedna:	Wielokrotne odtwarzanie wybranego pliku.
Wszystkie:	Wszystkie pliki w aktualnie odtwarzanym folderze są odtwarzane powtarzalnie.

- 4 Naciśnij przycisk ENTER.**
Zostanie wyświetlony ekran odtwarzania.



Ustawienia “Powtórz” są zapisywane dla każdego źródła sygnału.

Uruchomienie odtwarzania losowego

- 1 Naciśnij przycisk OPTION w trybie “Tryb przeg.iPod” ustawionym na “Na ekranie”.**
Wyświetlony zostanie ekran menu opcji.
- 2 Przyciskami $\Delta\nabla$ wybierz opcję “Losowo”, następnie naciśnij przycisk ENTER.**
- 3 Przyciskami $\triangleleft\triangleright$ wybierz tryb odtwarzania losowego.**

Wył. (Domyślne):	Wyłączenie trybu odtwarzania losowego.
Włącz:	Losowe odtwarzanie wszystkich utworów z bieżącego folderu odtwarzania.

- 4 Naciśnij przycisk ENTER.**
Zostanie wyświetlony ekran odtwarzania.



- Podczas odtwarzania losowego, po zakończeniu odtwarzania utworu losowany jest z bieżącego foldera kolejny utwór do odtworzenia. Dlatego możliwe jest odtworzenie tego samego utworu kilkakrotnie.
- Ustawienia “Losowo” są zapisywane dla każdego źródła sygnału.



Odtwarzanie z pamięci USB

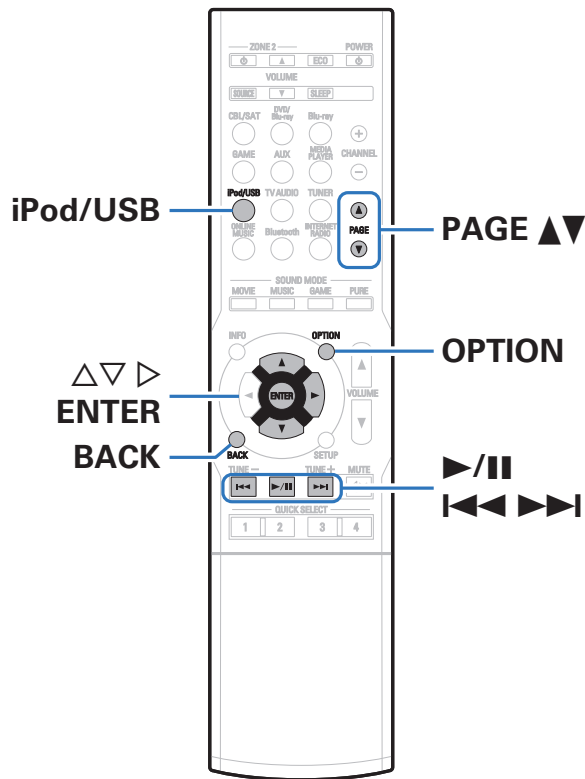

- Odtwarzanie plików muzycznych lub obrazów statycznych (JPEG) zapisanych w urządzeniu pamięci USB.
- Amplituner może współpracować jedynie z pamięcią USB zgodną z klasą urządzeń do przechowywania masowego.
- Amplituner jest zgodny z pamięciami USB formatowanymi z “FAT16” lub “FAT32”.
- Poniżej podane są rodzaje formatów audio/video obsługiwanych przez urządzenie wraz ze specyfikacją. Szczegółowe informacje znajdują się w rozdziale “Odtwarzanie z urządzeń pamięci USB”. (☞ str. 210)
 - **WMA** (Windows Media Audio)
 - **MP3** (MPEG-1 Audio Layer-3)
 - **WAV**
 - **MPEG-4 AAC**
 - **FLAC** (Free Lossless Audio Codec)
 - **ALAC** (Apple Lossless Audio Codec)
 - **AIFF**
 - **DSD**
 - **JPEG**



Odtwarzanie plików z pamięci USB

- 1 Podłącz pamięć USB do portu USB. (🔗 str. 46)
- 2 Naciśnij przycisk iPod/USB, aby wybrać “iPod/USB” jako źródło dźwięku.

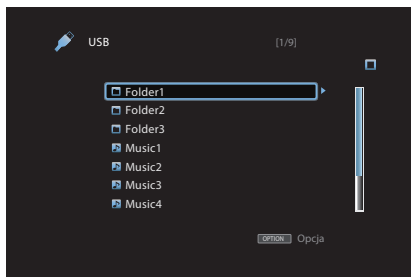

- 3 Przyciskami $\Delta \nabla \triangleright$ wybierz plik do odtworzenia, a następnie naciśnij przycisk ENTER. Rozpocznie się odtwarzanie.

Przyciski obsługi	Funkcja
$\blacktriangleright \parallel$	Powrót Odtwarzanie / Pauza
$\blacktriangleleft \blacktriangleleft \blacktriangleright \blacktriangleright$	Przejdź do poprzedniej ścieżki / Przejdź do następnej ścieżki (Naciśnij i przytrzymaj) Szybko do tyłu / Szybko do przodu
ENTER	Powrót Odtwarzanie / Pauza (Naciśnij i przytrzymaj) Stop
$\Delta \nabla$	Przejdź do poprzedniej ścieżki / Przejdź do następnej ścieżki (Naciśnij i przytrzymaj) Szybko do tyłu / Szybko do przodu
PAGE $\blacktriangle \blacktriangledown$	Przełącz na poprzednią stronę/następną stronę wyświetlanej listy











- Jeżeli pliki muzyczne MP3 zawierają dane dotyczące albumu, album ten może być wyświetlany w momencie odtwarzania pliku.
- Podczas odtwarzania plików zawierających obrazy (JPEG), są one odtwarzane w kolejności, w jakiej zostały zapisane w folderze.

UWAGA

Firma Denon nie ponosi odpowiedzialności za straty lub uszkodzenia danych zarejestrowanych w urządzeniu USB w czasie, gdy urządzenie USB podłączone jest do amplitunera.



■ Czynności dostępne poprzez menu opcji

- “Uruchomienie odtwarzania wielokrotnego” ( str. 97)
- “Uruchomienie odtwarzania losowego” ( str. 97)
- “Wyszukiwanie utworów za pomocą słów kluczowych (Wyszuk.tekstu)” ( str. 99)
- “Jednoczesne odtwarzanie muzyki i wyświetlanie ulubionego obrazu (Pokaz zdjęć)” ( str. 100)
- “Ustawianie odstępu czasowego pokazu slajdów” ( str. 101)
- “Regulacja poziomu głośności dla każdego z kanałów w taki sposób, aby pasował do źródła wejściowego (Reg. poziomu kanału)” ( str. 102)
- “Regulacja barwy dźwięku (Barwa dźwięku)” ( str. 103)
- “Wyświetlanie żądanego sygnału wideo na monitorze podczas odtwarzania dźwięku (Wybór video)” ( str. 104)
- “Odtwarzanie tego samego utworu we wszystkich strefach (Stereo wsz.stref)” ( str. 105)



Słuchanie muzyki z urządzenia Bluetooth

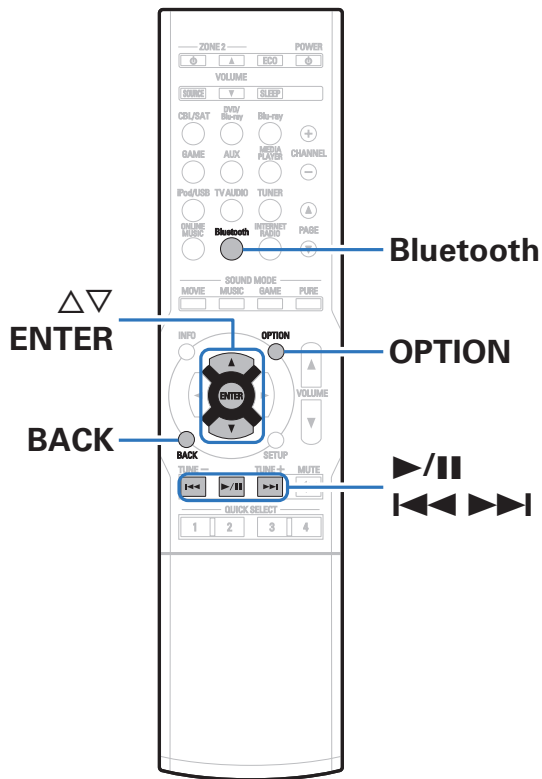

Pliki muzyczne zapisane na urządzeniach Bluetooth, takich jak smartfony, cyfrowe odtwarzacze muzyki itp., mogą być odtwarzane na tym urządzeniu poprzez sparowanie i połączenie go z urządzeniem Bluetooth. Komunikacja jest możliwa w zasięgu do około 10 m.

UWAGA

Aby odtwarzać muzykę z urządzenia Bluetooth, urządzenie Bluetooth musi obsługiwać profil A2DP.



Parowanie z urządzeniem Bluetooth

Aby słuchać muzyki z urządzenia Bluetooth na tym urządzeniu, urządzenie Bluetooth musi zostać uprzednio sparowane z tym urządzeniem.

Gdy urządzenie Bluetooth zostało sparowane, nie zachodzi potrzeba ponownego parowania.

1 Naciśnij przycisk Bluetooth, aby wybrać “Bluetooth” jako źródło dźwięku.

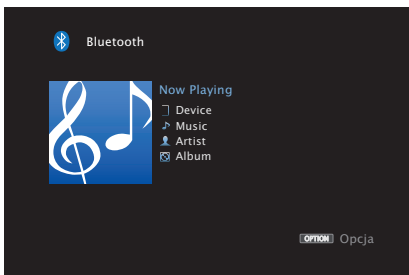

Przy pierwszym użyciu urządzenie automatycznie przejdzie w tryb parowania i “Pairing...” pojawi się na wyświetlaczu urządzenia.

2 Wybierz to urządzenie, gdy jego nazwa pojawi się na liście urządzeń widocznej na wyświetlaczu urządzenia Bluetooth.

Po zakończeniu parowania, nazwa urządzenia pojawi się na wyświetlaczu tego urządzenia.

- Podłącz urządzenie Bluetooth, podczas gdy “Pairing” jest wyświetlane na wyświetlaczu amplitunera. Wykonuj połączenie z urządzeniem Bluetooth blisko urządzenia (około 1 m).



- Przy podłączaniu drugiego urządzenia Bluetooth, naciśnij i przytrzymaj Bluetooth przez około 3 sekundy lub wybierz “Parowanie” z menu opcji, aby sparować urządzenie. (🔗 str. 68)
- To urządzenie może być sparowane z maksymalnie 8 urządzeniami Bluetooth. Gdy sparowane jest 9 urządzeń, zostanie ono zarejestrowane na miejscu najstarszego zarejestrowanego urządzenia.
- Kiedy liczba pojawia się na wyświetlaczu urządzenia, upewnij się, że jest taka sama, jak liczba wyświetlana na ekranie urządzenia Bluetooth, a następnie wybierz “Pair” zarówno dla urządzenia, jak i urządzenia Bluetooth.
- Wprowadź “0000”, gdy na ekranie urządzenia Bluetooth pojawi się prośba o podanie hasła.



Odtwarzanie z urządzenia Bluetooth

Przed rozpoczęciem odtwarzania muzyki sprawdź następujące rzeczy.



- Funkcja Bluetooth na urządzeniu Bluetooth musi być włączona
- Musi być zakończone parowanie

1 Naciśnij przycisk Bluetooth, aby wybrać “Bluetooth” jako źródło dźwięku.

Urządzenie automatycznie połączy się z ostatnio używanym urządzeniem Bluetooth.

2 Rozpocznij odtwarzanie z urządzenia Bluetooth.

- Urządzenie Bluetooth można również obsługiwać za pomocą pilota zdalnego sterowania tego urządzenia.

Przyciski obsługi	Funkcja
	Powrót Odtwarzanie / Pauza
	Przejdź do poprzedniej ścieżki / Przejdź do następnej ścieżki (Naciśnij i przytrzymaj) Szybko do tyłu / Szybko do przodu
ENTER	Powrót Odtwarzanie / Pauza (Naciśnij i przytrzymaj) Stop
	Przejdź do poprzedniej ścieżki / Przejdź do następnej ścieżki (Naciśnij i przytrzymaj) Szybko do tyłu / Szybko do przodu



- Gdy zasilanie urządzenia jest włączone, źródło wejściowe zostanie automatycznie przełączone na “Bluetooth”, jeśli jest podłączone urządzenie Bluetooth.
- Gdy ustawienie “Sterowanie IP” (str. 171) tego urządzenia jest ustawione na “Zawsze wł.”, a urządzenie Bluetooth jest połączone z urządzeniem w stanie czuwania, zasilanie urządzenia zostanie automatycznie włączone.
- Naciśnij STATUS na urządzeniu podczas odtwarzania, aby przełączać wyświetlanie pomiędzy nazwą utworu, nazwą wykonawcy, nazwą albumu itp.
- Na ekranie wyświetlane są jedynie znaki alfabetu angielskiego oraz pewne symbole. Wszelkie znaki, które nie mogą być wyświetlone są zastępowane “.” (kropka).



UWAGA

- Aby obsługiwać urządzenie Bluetooth pilotem zdalnego sterowania opisywanego urządzenia, urządzenie Bluetooth musi obsługiwać profil AVRCP.
- Pilot zdalnego sterowania urządzenia może nie współdziałać z niektórymi urządzeniami Bluetooth.
- W zależności od typu urządzenia Bluetooth, to urządzenie wysyła sygnał audio, który jest połączony z ustawieniem głośności na urządzeniu Bluetooth.

■ Czynności dostępne poprzez menu opcji

- “Uruchomienie odtwarzania wielokrotnego” (🔍 str. 97)
- “Uruchomienie odtwarzania losowego” (🔍 str. 97)
- “Parowanie przy pomocy trybu parowania” (🔍 str. 68)
- “Regulacja poziomu głośności dla każdego z kanałów w taki sposób, aby pasował do źródła wejściowego (Reg. poziomu kanału)” (🔍 str. 102)
- “Regulacja barwy dźwięku (Barwa dźwięku)” (🔍 str. 103)
- “Wyświetlanie żądanego sygnału wideo na monitorze podczas odtwarzania dźwięku (Wybór video)” (🔍 str. 104)
- “Odtwarzanie tego samego utworu we wszystkich strefach (Stereo wsz.stref)” (🔍 str. 105)



Parowanie przy pomocy trybu parowania

Sparuj to urządzenie z urządzeniem Bluetooth.

1 Naciśnij **OPTION**, gdy źródłem wejściowym jest **“Bluetooth”**.

Wyświetlony zostanie ekran menu opcji.

2 Przyciskami Δ / ∇ wybierz opcję **“Parowanie”**, następnie naciśnij przycisk **ENTER**.

Urządzenie przejdzie w tryb parowania.

3 Wybierz to urządzenie, gdy jego nazwa pojawi się na liście urządzeń widocznej na wyświetlaczu urządzenia Bluetooth.

Po zakończeniu parowania, nazwa urządzenia pojawi się na wyświetlaczu tego urządzenia.



- Kiedy liczba pojawia się na wyświetlaczu urządzenia, upewnij się, że jest taka sama, jak liczba wyświetlana na ekranie urządzenia Bluetooth, a następnie wybierz **“Pair”** zarówno dla urządzenia, jak i urządzenia Bluetooth.
- Wprowadź **“0000”**, gdy na ekranie urządzenia Bluetooth pojawi się prośba o podanie hasła.



Słuchanie transmisji FM/AM

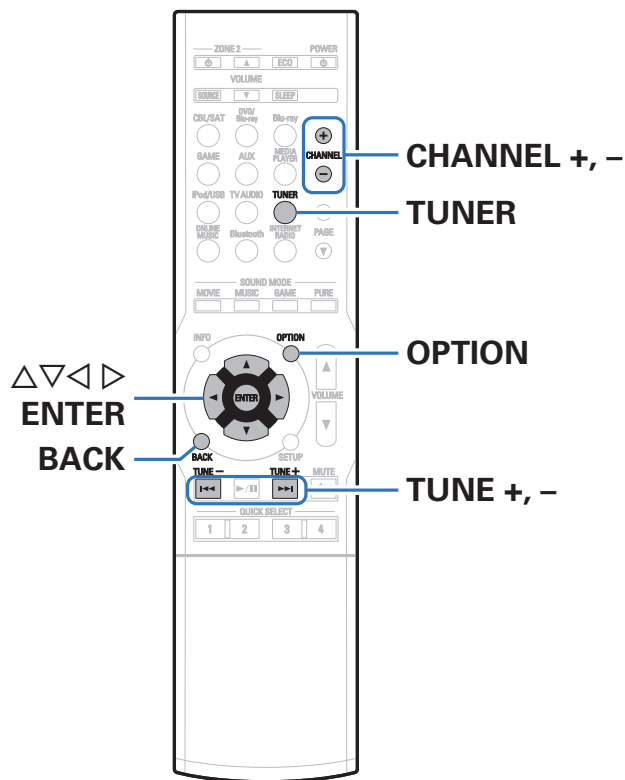

Można użyć wbudowanego tunera tego urządzenia, aby słuchać stacji FM i AM.

Upewnij się, że antena FM i antena pętlowa AM zostały wcześniej podłączone do tego urządzenia.



Słuchanie transmisji FM/AM

- 1 Podłącz antenę. (“Podłączenie anteny FM/AM” (🔧 str. 48))
- 2 Naciśnij przycisk TUNER, aby wybrać “Tuner” jako źródło dźwięku.

[Ekran TV]

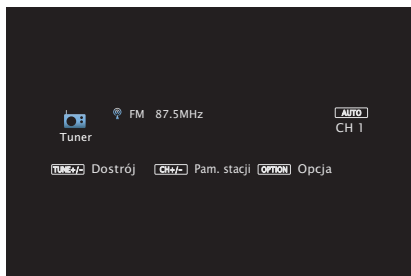

[Wyświetlacz amplitunera]

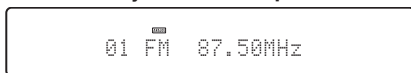

- 3 Naciśnij przycisk OPTION.
Wyświetlony zostanie ekran menu opcji.
- 4 Przyciskami Δ / ∇ wybierz opcję “FM/AM”, następnie naciśnij przycisk ENTER.
Wyświetli to ekran wprowadzania pasma fal radiowych.

- 5 Przyciskami \triangleleft / \triangleright wybierz opcję “FM” lub “AM”, następnie naciśnij przycisk ENTER.

FM: W trakcie słuchania rozgłośni FM.

AM: W trakcie słuchania rozgłośni AM.

- 6 Przyciskiem TUNE + lub TUNE - wybierz żadaną stację.

Urządzenie przeszukuje częstotliwości do momentu odnalezienia stacji radiowej. Po odnalezieniu stacji radiowej urządzenie przerywa przeszukiwanie i dostraja się do stacji.



Audycje FM można odbierać w trybie “Automatyczna”, w którym dostępne stacje wyszukiwane są automatycznie lub w trybie “Ręczne”, który pozwala zmienić częstotliwość za pomocą przycisków. Ustawieniem standardowym jest “Automatyczna”. Można również użyć opcji “Strojenie bezpośrednie”, aby wprowadzić częstotliwość stacji ręcznie.

W trybie “Automatyczna” nie można dostroić urządzenia do stacji o słabym poziomie sygnału.

W takim wypadku należy użyć trybu “Ręczne” lub “St.bezpośrednie”.

Przyciski obsługi	Funkcja
TUNE +, -	Służy do wybierania stacji radiowej (górną/dół)
CHANNEL +, -	Wybiera zaprogramowane stacje radiowe



■ Czynności dostępne poprzez menu opcji

- “Dostrajanie tunera przez wprowadzenie częstotliwości (St.bezpośrednie)” (☞ str. 71)
- “Wyszukiwanie RDS” (☞ str. 72)
- “Wyszukiwanie PT” (☞ str. 72)
- “Wyszukiwanie TP” (☞ str. 73)
- “Tekst radiowy” (☞ str. 74)
- “Zmiana trybu dostrajania (Tryb dostrajania)” (☞ str. 74)
- “Automatyczne dostrojenie i zaprogramowanie stacji (Auto-program.)” (☞ str. 75)
- “Zaprogramowanie aktualnej stacji radiowej (Pamięć stacji)” (☞ str. 75)
- “Określenie nazwy dla zaprogramowanych stacji (Nazwa stacji)” (☞ str. 77)
- “Pomijanie zaprogramowanych stacji radiowych (Pomiń stację)” (☞ str. 78)
- “Regulacja poziomu głośności dla każdego z kanałów w taki sposób, aby pasował do źródła wejściowego (Reg. poziomu kanału)” (☞ str. 102)
- “Regulacja barwy dźwięku (Barwa dźwięku)” (☞ str. 103)
- “Wyświetlanie żądanego sygnału wideo na monitorze podczas odtwarzania dźwięku (Wybór video)” (☞ str. 104)
- “Odtwarzanie tego samego utworu we wszystkich strefach (Stereo wsz.stref)” (☞ str. 105)

Dostrajanie tunera przez wprowadzenie częstotliwości (St.bezpośrednie)

Istnieje możliwość bezpośredniego wprowadzenia częstotliwości odbierania stacji w celu dostrojenia tunera do niej.

- 1 Naciśnij OPTION, gdy źródłem wejściowym jest “Tuner”.**
Wyświetlony zostanie ekran menu opcji.
- 2 Przyciskami $\Delta\nabla$ wybierz opcję “Strojenie bezpośrednie”, następnie naciśnij przycisk ENTER.**
Wyświetlany jest ekran wprowadzania częstotliwości.
- 3 Przyciskami $\Delta\nabla$ wybierz numer, następnie naciśnij przycisk \triangleright .**
 - Naciśnięcie przycisku \triangleleft skasuje wprowadzaną częstotliwość.
- 4 Powtórz krok 3 i wprowadź częstotliwość stacji radiowej, której chcesz słuchać.**
- 5 Po zakończeniu ustawień, naciśnij przycisk ENTER.**
Nastąpi dostrojenie do częstotliwości.



Wyszukiwanie RDS

RDS jest usługą umożliwiającą wysyłanie przez stację radiową różnych dodatkowych informacji łącznie z normalnym sygnałem radiowym.

Funkcja ta służy do automatycznego dostrojenia się do stacji FM nadającej serwis RDS.

Funkcja RDS działa tylko, gdy odbierane są stacje radiowe zgodne z RDS.

1 Naciśnij **OPTION**, gdy źródłem wejściowym jest „Tuner”.

Wyświetlony zostanie ekran menu opcji.

2 Przyciskami $\Delta\nabla$ wybierz opcję „Wyszukiwanie RDS”, następnie naciśnij przycisk **ENTER**.

3 Naciśnij przycisk **ENTER**.

Automatyczne wyszukiwanie RDS rozpocznie się.



Jeżeli w ciągu 5 sekund po pojawieniu się na wyświetlaczu nazwy stacji naciśnięty zostanie przycisk $\triangleleft \triangleright$, można wyszukać inną stację.

Wyszukiwanie PT

Funkcja ta służy do automatycznego wyszukiwania stacji RDS nadającej żądany typ programu (PTY).

PTY identyfikuje typ programu RDS.

Rodzaje programów oraz ich symbole:

NEWS	Wiadomości	WEATHER	Pogoda
AFFAIRS	Aktualne zdarzenia	FINANCE	Finanse
INFO	Informacja	CHILDREN	Programy dziecięce
SPORT	Sport	SOCIAL	Wydarzenia lokalne
EDUCATE	Edukacja	RELIGION	Religia
DRAMA	Teatr	PHONE IN	Rozmowy
CULTURE	Kultura	TRAVEL	Podróże
SCIENCE	Nauka	LEISURE	Rekreacja
VARIED	Różności	JAZZ	Muzyka jazzowa
POP M	Muzyka pop	COUNTRY	Muzyka country
ROCK M	Muzyka rockowa	NATION M	Muzyka etniczna
EASY M	Muzyka łatwa	OLDIES	Muzyka dawna
LIGHT M	Lekka muzyka klasyczna	FOLK M	Muzyka folk
CLASSICS	Muzyka poważna	DOCUMENT	Dokumenty
OTHER M	Inna muzyka		



1 Naciśnij **OPTION**, gdy źródłem wejściowym jest “Tuner”.

Wyświetlony zostanie ekran menu opcji.

2 Przyciskami $\Delta\nabla$ wybierz opcję “Szukam PTY”, a następnie naciśnij przycisk **ENTER**.

3 Przyciskami $\Delta\nabla$ wywołaj żądany typ programu.

4 Naciśnij przycisk **ENTER**.

Automatyczne wyszukiwanie PTY rozpocznie się.



Jeżeli w ciągu 5 sekund po pojawieniu się na wyświetlaczu nazwy stacji naciśnięty zostanie przycisk $\triangleleft \triangleright$, można wyszukać inną stację.

Wyszukiwanie TP

TP identyfikuje program informacji o ruchu drogowym.

Pozwala to na łatwe zapoznanie się z warunkami ruchu drogowego na drogach przed wyjściem z domu.

Funkcja ta służy do automatycznego dostrojenia stacji RDS nadającej serwis dla kierowców.

1 Naciśnij **OPTION**, gdy źródłem wejściowym jest “Tuner”.

Wyświetlony zostanie ekran menu opcji.

2 Przyciskami $\Delta\nabla$ wybierz opcję “Wyszukiwanie TP”, następnie naciśnij przycisk **ENTER**.

3 Naciśnij przycisk **ENTER**.

Automatyczne wyszukiwanie TP rozpocznie się.



Jeżeli w ciągu 5 sekund po pojawieniu się na wyświetlaczu nazwy stacji naciśnięty zostanie przycisk $\triangleleft \triangleright$, można wyszukać inną stację.



Tekst radiowy

RT pozwala stacjom RDS wysłać krótkie wiadomości tekstowe pojawiające się na wyświetlaczu.

Gdy odbierany jest tekst radiowy, na wyświetlaczu pojawia się "Tekst radiowy".

1 Naciśnij **OPTION**, gdy źródłem wejściowym jest "Tuner".

Wyświetlony zostanie ekran menu opcji.

2 Przyciskami $\Delta\nabla$ wybierz opcję "Tekst radiowy", następnie naciśnij przycisk **ENTER**.

3 Przyciskami $\triangleleft\rangle$ wybierz opcję "Włącz", następnie naciśnij przycisk **ENTER**.

- Podczas odbioru audycji nadawanych przez stację w systemie RDS, wyświetlane są informacje tekstowe przesyłane przez stację.
- Jeżeli nie są przesyłane informacje tekstowe, wyświetli się "NO TEXT DATA".

Zmiana trybu dostrajania (Tryb dostrajania)

Możesz zmienić tryb dostrajania do audycji FM i AM. Jeżeli nie możesz dostroić się automatycznie za pomocą trybu "Automatyczna", zmień tryb na "Ręczne" i spróbuj dostroić się ręcznie.

1 Naciśnij **OPTION**, gdy źródłem wejściowym jest "Tuner".

Wyświetlony zostanie ekran menu opcji.

2 Przyciskami $\Delta\nabla$ wybierz opcję "Tryb dostrajania", następnie naciśnij przycisk **ENTER**.

3 Przyciskami $\triangleleft\rangle$ wybierz tryb dostrajania, następnie naciśnij przycisk **ENTER**.

Automatyczna: Automatycznie wyszukaj i dostroj się do odbieralnej stacji radiowej.

Ręczne: Ręcznie zmieniaj częstotliwość krok po kroku za każdym razem, gdy przycisk zostanie naciśnięty.



Automatyczne dostrojenie i zaprogramowanie stacji (Auto-program.)

Automatycznie można dostroić maksymalnie 56 stacji radiowych.

- 1 Naciśnij OPTION, gdy źródłem wejściowym jest “Tuner”.**
Wyświetlony zostanie ekran menu opcji.
- 2 Przyciskami $\Delta\nabla$ wybierz opcję “Auto-program.”, następnie naciśnij przycisk ENTER.**
- 3 Naciśnij przycisk ENTER.**
Urządzenie rozpoczyna automatyczne dostrajanie i programowanie stacji radiowych.
 - Po zakończeniu programowania przez 5 sekund wyświetlany jest napis “Wykonano”, a następnie ekran menu opcji gaśnie.



Pamięć stacji zostanie zastąpiona.

Zaprogramowanie aktualnej stacji radiowej (Pamięć stacji)

Ulubione stacje można zaprogramować, co pozwala na łatwe dostrojenie się do nich.

Można zaprogramować do 56 stacji.

- 1 Dostrój stację, którą chcesz zapisać w pamięci. (“Słuchanie transmisji FM/AM” ( str. 70))**
- 2 Naciśnij przycisk OPTION.**
Wyświetlony zostanie ekran menu opcji.
- 3 Przyciskami $\Delta\nabla$ wybierz opcję “Pamięć stacji”, następnie naciśnij przycisk ENTER.**
Wyświetlana jest lista zaprogramowanych kanałów.
- 4 Posługując się przyciskami $\Delta\nabla$ wybierz pozycję, którą chcesz odtworzyć, następnie naciśnij przycisk ENTER.**
Zaprogramowana zostaje aktualna stacja radiowa.
 - Aby zapisać stacje w innych kanałach, powtórz czynności 1 do 4.



Kanał	Wartości standardowe
1 – 8	87,50 / 89,10 / 98,10 / 108,00 / 90,10 / 90,10 / 90,10 / 90,10 / 90,10 MHz
9 – 16	90,10 / 90,10 / 90,10 / 90,10 / 90,10 / 90,10 / 90,10 / 90,10 / 90,10 MHz
17 – 24	90,10 / 90,10 / 90,10 / 90,10 / 90,10 / 90,10 / 90,10 / 90,10 / 90,10 MHz
25 – 32	90,10 / 90,10 / 90,10 / 90,10 / 90,10 / 90,10 / 90,10 / 90,10 / 90,10 MHz
33 – 40	90,10 / 90,10 / 90,10 / 90,10 / 90,10 / 90,10 / 90,10 / 90,10 / 90,10 MHz
41 – 48	90,10 / 90,10 / 90,10 / 90,10 / 90,10 / 90,10 / 90,10 / 90,10 / 90,10 MHz
49 – 56	90,10 / 90,10 / 90,10 / 90,10 / 90,10 / 90,10 / 90,10 / 90,10 / 90,10 MHz

Słuchanie zaprogramowanych stacji radiowych

1 Postępując się przyciskami CHANNEL + lub CHANNEL - wybierz żądany kanał z zaprogramowaną stacją.



Można również wybrać zaprogramowane stacje radiowe, naciskając przycisk TUNER PRESET CH + lub TUNER PRESET CH - na urządzeniu głównym.



Określenie nazwy dla zaprogramowanych stacji (Nazwa stacji)

Możesz wprowadzić lub zmienić nazwę zaprogramowanej stacji radiowej. Można wprowadzić do 8 znaków.

- 1 Naciśnij OPTION, gdy źródłem wejściowym jest “Tuner”.**
Wyświetlony zostanie ekran menu opcji.
- 2 Przyciskami $\Delta\nabla$ wybierz opcję “Nazwa stacji”, następnie naciśnij przycisk ENTER.**
Wyświetlony zostanie ekran Nazwa stacji.
- 3 Przyciskami $\triangleleft\rangle$ wybierz grupę ze stacją radiową, dla której chcesz przypisać nazwę.**
- 4 Przyciskami $\Delta\nabla$ wybierz stację radiową, dla której chcesz wprowadzić nazwę, następnie naciśnij przycisk ENTER.**

- 5 Przyciskami $\Delta\nabla$ p wybierz nazwę stacji, następnie naciśnij przycisk ENTER.**

Wyświetlany jest ekran pozwalający edytować Nazwa stacji.

- Jeżeli wybierzesz “Domyślne”, amplituner wróci do wyświetlania częstotliwości.

- 6 Wprowadź znaki, następnie naciśnij przycisk “OK”.**

- Celem wprowadzenia znaku, zapoznaj się ze “Użycie klawiatury ekranowej” ( str. 133).

- 7 Naciśnij OPTION, aby powrócić do poprzedniego ekranu.**



Pomijanie zaprogramowanych stacji radiowych (Pomiń stację)

Wykonaj auto-programowanie, aby zapisać wszystkie stacje radiowe możliwe do odbioru w pamięci. Wybieranie stacji radiowej jest łatwiejsze przy pomijaniu niepotrzebnych zapisanych stacji.

1 Naciśnij **OPTION**, gdy źródłem wejściowym jest **“Tuner”**.

Wyświetlony zostanie ekran menu opcji.

2 Przyciskami $\Delta \nabla$ wybierz opcję **“Pomiń stację”**, następnie naciśnij przycisk **ENTER**.

Wyświetlony zostanie ekran **“Pomiń stację”**.

3 Aby określić grupy stacji, które mają być pominięte

① Przyciskami $\triangleleft \triangleright$ wybierz grupę stacji radiowych, które mają być pominięte.

② Przyciskiem Δ wybierz **“Ustaw pomijanie * - *”**, następnie naciśnij przycisk **ENTER**.

Pomiń wszystkie stacje radiowe należące do wybranej grupy **“* - *”**.

(* to wybrany numer grupy.)

Aby określić stacje, które mają być pominięte

① Przyciskami $\triangleleft \triangleright$ wybierz grupę stacji radiowych, które mają być pominięte.

② Przyciskami $\Delta \nabla$ wybierz stację radiową, która ma zostać pominięta.

③ Przyciskami $\triangleleft \triangleright$ wybierz **“Pomiń”**.

Wybrana stacja nie będzie wyświetlana.

4 Naciśnij **OPTION**, aby powrócić do poprzedniego ekranu.



Anulowanie funkcji preset skip

- 1** Na ekranie Pomiń stację, przyciskami ◀▶ zaznacz grupę zawierającą stację, dla której chcesz anulować pomijanie.
- 2** Przyciskami Δ▽ wybierz stację radiową, dla której chcesz anulować pomijanie.
- 3** Przyciskami ◀▶ wybierz “Włącz”.
Pomijanie zostało anulowane.

UWAGA

Pomijania nie można anulować dla grup.



Słuchanie radia internetowego

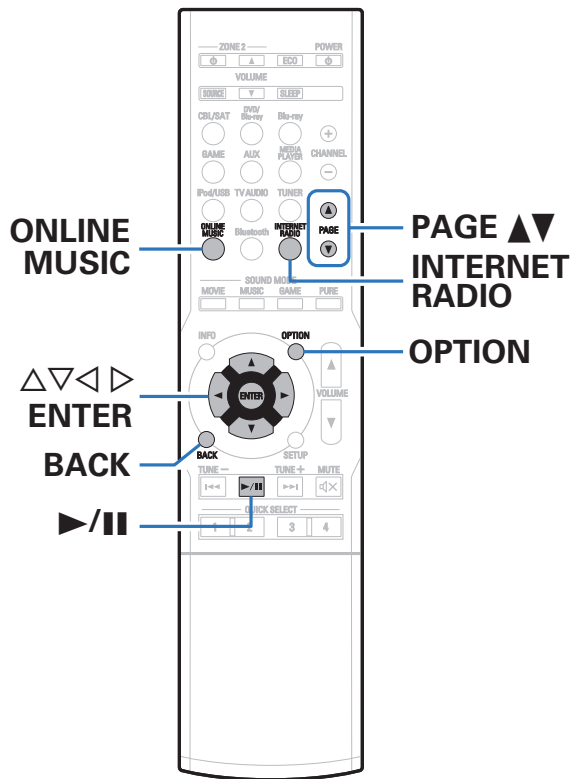

- Radio internetowe oferuje programy radiowe emitowane przez Internet na całym świecie. Można odbierać internetowe stacje radiowe z całego świata.
- Lista internetowych stacji radiowych na urządzeniu jest dostarczana z bazy danych usługi vTuner.
- Poniżej podane są rodzaje formatów audio obsługiwanych przez urządzenie wraz ze specyfikacją. Więcej informacji można znaleźć w “Odtwarzanie internetowej stacji radiowej” (📖 str. 213).
 - **WMA** (Windows Media Audio)
 - **MP3** (MPEG-1 Audio Layer-3)
 - **MPEG-4 AAC**



Słuchanie radia internetowego

1 Przygotowanie do odtwarzania.

- Sprawdź środowisko sieciowe, a następnie włącz zasilanie amplitunera. ("Podłączenie do sieci domowej (LAN)" (📖 str. 50))

2 Naciśnij przycisk ONLINE MUSIC.

- Aby wybrać źródło sygnału "Internet Radio" bezpośrednio, naciśnij przycisk INTERNET RADIO.

3 Przyciskami $\Delta \nabla \triangleleft \triangleright$ wybierz opcję "Internet Radio", następnie naciśnij przycisk ENTER.

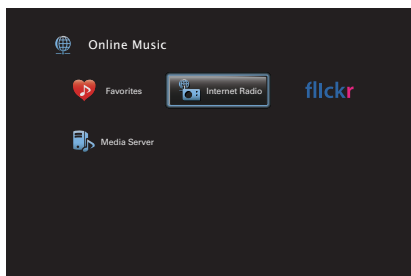

4 Użyj $\Delta \nabla$, aby wybrać metodę wyszukiwania stacji radiowej, którą chcesz odtwarzać, a następnie naciśnij ENTER.

Nazwa kraju:	Wybór różnych regionów. Wyświetla typowe stacje radia internetowego.
Search Stations :	Wyświetla wszystkie stacje radia internetowego, które urządzenie może odbierać.
Szukaj Podcastów :	Wyświetla stacje radia internetowego w formie podcastów, do których amplituner może się dostroić.
Polecane stacje :	Wyświetla polecane stacje radia internetowego.
radiodenon.com :	Wyświetla stacje radia internetowego dodane do ulubionych w serwisie vTuner. Instrukcje dodawania ulubionych w serwisie vTuner opisano w części "Dodawanie stacji radia internetowego do ulubionych za pomocą serwisu vTuner" (📖 str. 83).
Ostatnio odtwarzane :	Ostatnio odbierane stacje radia internetowego. W "Ostatnio odtwarzane" może być zarejestrowanych do 20 stacji.
Szukaj po słowie kluczowym :	Wyświetla stacje radia internetowego wyszukane za pomocą słów kluczowych. Celem wprowadzenia znaku, zapoznaj się ze "Użycie klawiatury ekranowej" (📖 str. 133).



5 Postępując się przyciskami $\Delta \nabla \triangleright$, wybierz stację, a następnie naciśnij przycisk ENTER.

Odtwarzanie rozpocznie się, gdy buforowanie osiągnie "100%".

Przyciski obsługi	Funkcja
\blacktriangleright /	Odtwarzanie/Zatrzymanie odtwarzania
ENTER	(Naciśnij i przytrzymaj) Stop
PAGE $\blacktriangle \blacktriangledown$	Przełącz na poprzednią stronę/następną stronę wyświetlanej listy



- Każde naciśnięcie przycisku STATUS na urządzeniu powoduje przełączenie między wyświetlaniem nazwy utworu, nazwy stacji itp.
- Wszelkie znaki, które nie mogą być wyświetlone są zastępowane symbolem "." (kropka).

UWAGA

Dostęp do bazy danych internetowych stacji radiowych może zostać zawieszony lub w inny sposób utracony bez powiadomienia.

Odtwarzanie ostatnio odbieranej stacji radia internetowego

1 Naciśnij przycisk INTERNET RADIO.

Źródło sygnału przełącza się na "Internet Radio" i odtworzona zostanie ostatnio odbierana stacja radia internetowego.

■ Czynności dostępne poprzez menu opcji

- "Wyszukiwanie utworów za pomocą słów kluczowych (Wyszuk.tekstu)" (🔍 str. 99)
- "Jednoczesne odtwarzanie muzyki i wyświetlanie ulubionego obrazu (Pokaz zdjęć)" (🔍 str. 100)
- "Regulacja poziomu głośności dla każdego z kanałów w taki sposób, aby pasował do źródła wejściowego (Reg. poziomu kanału)" (🔍 str. 102)
- "Regulacja barwy dźwięku (Barwa dźwięku)" (🔍 str. 103)
- "Wyświetlanie żądanego sygnału wideo na monitorze podczas odtwarzania dźwięku (Wybór video)" (🔍 str. 104)
- "Odtwarzanie tego samego utworu we wszystkich strefach (Stereo wsz.stref)" (🔍 str. 105)



Dodawanie stacji radio internetowego do ulubionych za pomocą serwisu vTuner

Na świecie działa wiele stacji radio internetowego, które to urządzenie może odbierać. Z powodu dużej liczby stacji radiowych wyszukanie interesującej stacji radiowej może być trudne. W takim wypadku zaleca się skorzystanie z serwisu vTuner, wyszukiwarki stacji radio internetowego przeznaczonej do współpracy z amplitunerem. Serwis ten pozwala wyszukać stacje radio internetowego za pomocą komputera, a następnie dodać je jako ulubione. Stacje dodane do serwisu vTuner można odtwarzać na amplitunerze.

- 1 Sprawdź adres sprzętowy MAC amplitunera.**
(“Informacja”  str. 171))
 - Przy tworzeniu konta w serwisie vTuner wymagane jest podanie adresu MAC.
- 2 Otwórz na komputerze stronę internetową vTuner**
(<http://www.radiodenon.com>).
- 3 Wprowadź adres MAC amplitunera, następnie kliknij “Go”.**

- 4 Wprowadź swój adres e-mail oraz wybrane hasło.**
- 5 Wybierz swoje kryteria wyszukiwania (gatunek, rejon, język itp.).**
 - Możesz również przeprowadzić wyszukiwanie stacji radiowej na podstawie słowa kluczowego.
- 6 Zaznacz wybraną stację radiową na liście, następnie kliknij ikonę Dodaj do Ulubionych.**
- 7 Wprowadź nazwę ulubionej grupy, następnie kliknij “Go”.**

Zostanie utworzona nowa ulubiona grupa zawierająca wybraną stację radiową.

 - Amplituner pozwala odtwarzać za pośrednictwem strony “radiodenon.com” ( str. 81) stacje radio internetowego dodane do ulubionych w serwisie vTuner.



Można również dodać stację radiową, która nie znajduje się na liście vTuner.



Odtwarzanie plików przechowywanych na komputerze lub urządzeniu NAS

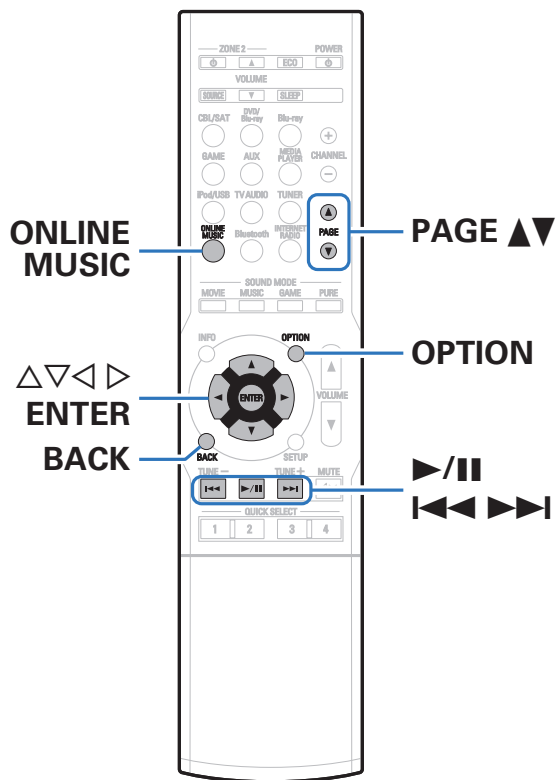

- To urządzenie odtwarza pliki muzyczne oraz listy odtwarzania (m3u, wpl) zapisane na komputerze oraz na urządzeniu sieciowej pamięci masowej (NAS) obsługującym standard DLNA.
- Funkcja odtwarzania dźwięku sieciowego amplitunera pozwala połączyć się z serwerem za pomocą poniższych protokołów: Windows Media Player Network Sharing Service
- Poniżej podane są rodzaje formatów audio/video obsługiwanych przez urządzenie wraz ze specyfikacją. Więcej informacji można znaleźć w punkcie "Odtwarzanie plików przechowywanych na komputerze lub urządzeniu NAS" (🔍 str. 212).
 - **WMA** (Windows Media Audio)
 - **MP3** (MPEG-1 Audio Layer-3)
 - **WAV**
 - **MPEG-4 AAC**
 - **FLAC** (Free Lossless Audio Codec)
 - **ALAC** (Apple Lossless Audio Codec)
 - **AIFF**
 - **DSD**
 - **JPEG**



Wprowadzenie ustawień udostępniania multimedialnych

Poniżej opisane zostaną ustawienia pozwalające udostępnić pliki muzyczne przechowywane na podłączonym do sieci komputerze lub urządzeniu NAS. Jeżeli korzystasz z serwera multimedialnego, wprowadź to ustawienie jako pierwsze.

■ Podczas korzystania z programu Windows Media Player 12 (Windows 7 / Windows 8)

- 1 Uruchom program Windows Media Player 12 na komputerze.
- 2 Wybierz pozycję “Więcej opcji przesyłania strumieniowego...” w obszarze opcji “Strumień”.
- 3 Wybierz “Dozwolone” na liście rozwijanej “Denon AVR-X1100W”.
- 4 Na liście rozwijanej znajdującej się obok pola “Programy multimedialne na tym komputerze i połączenia zdalne...” wybierz “Dozwolone”.
- 5 Zakończ ustawienia, kierując się informacjami na wyświetlaczu.

■ Podczas korzystania z programu Windows Media Player 11

- 1 Uruchom program Windows Media Player 11 na komputerze.
- 2 Wybierz “Udostępnianie multimedialnych” w części “Biblioteka”.
- 3 Kliknij pole wyboru “Udostępnij moje multimedia”, wybierz “Denon AVR-X1100W”, następnie kliknij “Zezwalaj”.
- 4 Podobnie jak w kroku 3, wybierz ikonę urządzenia (inne komputery i urządzenia przenośne), które będzie używane jako media controller, i kliknij “Zezwalaj”.
- 5 Kliknij “OK”, aby zakończyć.

■ Udostępnianie multimedialnych przechowywanych na urządzeniu NAS

Dokonaj zmian w ustawieniach urządzenia NAS, aby umożliwić łączenie się z urządzeniem NAS amplitunera i innych urządzeń (komputerów i urządzeń przenośnych) pełniących funkcję media controller. Szczegółowe informacje można znaleźć w instrukcji obsługi dostarczonej z urządzeniem NAS.



Odtwarzanie plików przechowywanych na komputerze lub urządzeniu NAS

Użyj tej procedury dla odtwarzania plików muzycznych, plików obrazów lub list odtwarzania.

1 Przygotowanie do odtwarzania.

- ① Sprawdź środowisko sieciowe, a następnie włącz zasilanie amplitunera. ("Podłączenie do sieci domowej (LAN)" (🔧 str. 50))
- ② Przygotuj komputer. (🔧 Instrukcja obsługi komputera)

2 Naciśnij przycisk ONLINE MUSIC.

3 Przciskami $\Delta \nabla \triangleleft \triangleright$ wybierz opcję "Media Server", następnie naciśnij przycisk ENTER.

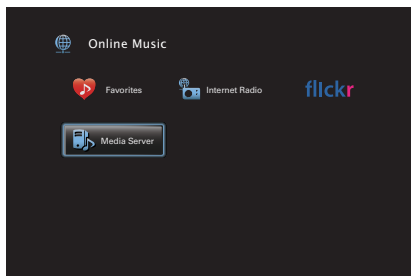

4 Przciskami $\Delta \nabla$ p wybierz serwer zawierający plik do odtworzenia, następnie naciśnij przycisk ENTER.

5 Postępując się przyciskami $\nabla \Delta \triangleright$, wybierz plik, a następnie naciśnij przycisk ENTER.

Odtwarzanie rozpocznie się, gdy buforowanie osiągnie "100%".

Przyciski obsługi	Funkcja
$\blacktriangleright / \parallel$	Powrót Odtwarzanie / Pauza
$\blacktriangleleft \blacktriangleright$	Przejdź do poprzedniej ścieżki / Przejdź do następnej ścieżki
$\blacktriangleleft \blacktriangleright \blacktriangleright$	(Naciśnij i przytrzymaj) Szybko do tyłu / Szybko do przodu
ENTER	Powrót Odtwarzanie / Pauza (Naciśnij i przytrzymaj) Stop
$\Delta \nabla$	Przejdź do poprzedniej ścieżki / Przejdź do następnej ścieżki (Naciśnij i przytrzymaj) Szybko do tyłu / Szybko do przodu
PAGE $\blacktriangle \blacktriangledown$	Przełącz na poprzednią stronę/następną stronę wyświetlanej listy





- Każde naciśnięcie przycisku STATUS amplitunera powoduje przełączenie wyświetlacza między wyświetlaniem nazwy utworu, nazwy wykonawcy oraz nazwy albumu.
- Jeżeli pliki WMA (Windows Media Audio), MP3 lub MPEG-4 AAC zawierają okładkę albumu, może on być wyświetlany w trakcie odtwarzania plików muzycznych.
- W przypadku użycia Windows Media Player wer. 11 lub późniejszej, można wyświetlać okładki albumów zapisanych w plikach WMA (Windows Media Audio).
- Pliki bezstratne WMA mogą być odtwarzane za pomocą serwera obsługującego transkodowanie, jak Windows Media Player wer. 11.
- Podczas odtwarzania plików zawierających obrazy (JPEG), są one odtwarzane w kolejności, w jakiej zostały zapisane w folderze.

UWAGA

- W przypadku odtwarzania plików muzycznych z komputera lub serwera NAS podłączonego za pomocą sieci bezprzewodowej LAN, w zależności od parametrów posiadanej sieci bezprzewodowej, może dochodzić do przerywania dźwięku. W takim wypadku należy wykonać połączenie, używając przewodowej sieci LAN.
- Zależnie od rozmiaru plików zawierających obrazy (JPEG), czas oczekiwania na wyświetlenie plików może się wydłużyć.
- Kolejność, w jakiej wyświetlane są ścieżki/pliki zależy od ustawień serwera. Niekiedy, ze względu na ustawienia serwera, ścieżki/pliki nie są wyświetlane w kolejności alfabetycznej, a wyszukiwanie po pierwszej literze może nie działać prawidłowo.

■ Czynności dostępne poprzez menu opcji

- “Uruchomienie odtwarzania wielokrotnego” (str. 97)
- “Uruchomienie odtwarzania losowego” (str. 97)
- “Wyszukiwanie utworów za pomocą słów kluczowych (Wyszuk.tekstu)” (str. 99)
- “Jednoczesne odtwarzanie muzyki i wyświetlanie ulubionego obrazu (Pokaz zdjęć)” (str. 100)
- “Ustawianie odstępu czasowego pokazu slajdów” (str. 101)
- “Regulacja poziomu głośności dla każdego z kanałów w taki sposób, aby pasował do źródła wejściowego (Reg. poziomu kanału)” (str. 102)
- “Regulacja barwy dźwięku (Barwa dźwięku)” (str. 103)
- “Wyświetlanie żądanego sygnału wideo na monitorze podczas odtwarzania dźwięku (Wybór video)” (str. 104)
- “Odtwarzanie tego samego utworu we wszystkich strefach (Stereo wsz.stref)” (str. 105)



Podgląd fotografii na stronie Flickr

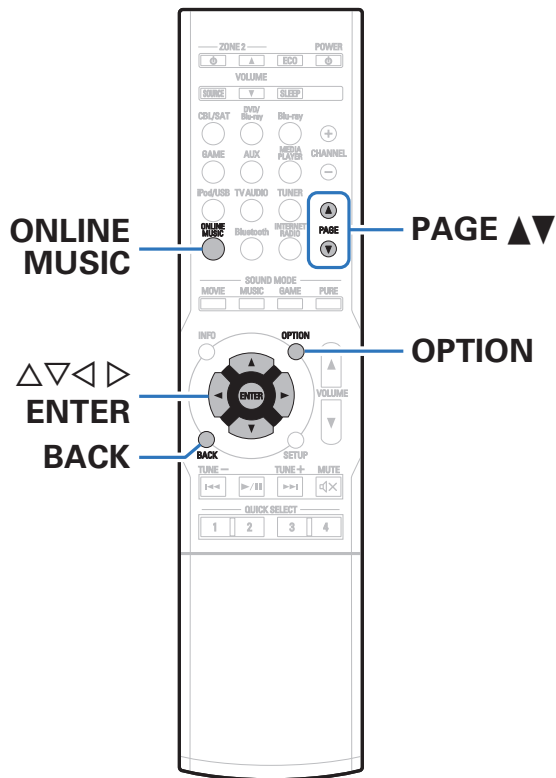

- Flickr jest serwisem umożliwiającym dzielenie się fotografiami online. Urządzenie to może umożliwić wyświetlanie fotografii udostępnianych publicznie przez użytkowników Flickr. Dla korzystania z Flickr, nie ma potrzeby zakładania konta.
W celu przeglądania własnych fotografii, niezbędne jest założenie konta dla zapisania fotografii na serwerze Flickr. Dokładniejsze informacje można znaleźć na stronie głównej Flickr. <http://www.flickr.com/>
- Można przeglądać fotografie udostępnione przez poszczególnych użytkowników lub też wszystkie fotografie udostępniane na Flickr.



Podgląd fotografii współdzielonych przez poszczególnych użytkowników

- 1 Przygotowanie do odtwarzania.**
 - Sprawdź środowisko sieciowe, a następnie włącz zasilanie amplitunera. ("Podłączenie do sieci domowej (LAN)" (🔧 str. 50))
- 2 Naciśnij przycisk ONLINE MUSIC.**
- 3 Przyciskami $\Delta \nabla \triangleleft \triangleright$ wybierz opcję "Flickr", następnie naciśnij przycisk ENTER.**

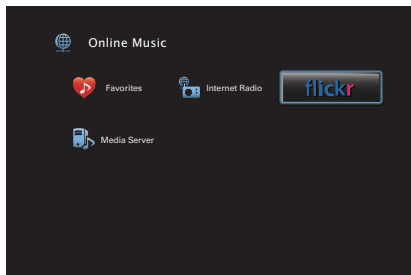

- 4 Przyciskami $\Delta \nabla$ wybierz opcję "Add Flickr Contact", następnie naciśnij przycisk ENTER.**
- 5 Wprowadź nazwę ekranową, którą chcesz dodać do "Contact" (Nazwa ekranowa: Nazwa użytkownika, którą chcesz wyświetlić).**
 - Celem wprowadzenia znaku, zapoznaj się ze "Użycie klawiatury ekranowej" (🔧 str. 133).
- 6 Po wpisaniu danych w obszarze "Contact" naciśnij przycisk "OK".**

Nazwa ekranowa zostanie dodana do obszaru "Contact", a nazwa ekranowa wprowadzona w kroku 5 jest wyświetlana na górnym ekranie serwisu Flickr.

 - W przypadku wprowadzenia nazwy ekranowej, która nie istnieje, wyświetlony zostanie komunikat "Nie znaleziono podanego kontaktu Flickr". Sprawdź i wprowadź poprawną nazwę ekranową.
- 7 Użyj $\Delta \nabla$, aby wybrać nazwę ekranową dodawaną do "Contact", a następnie naciśnij ENTER.**



8 Postępując się przyciskami $\Delta\nabla$, wybierz stację, a następnie naciśnij przycisk ENTER.

Favorites :	Wyświetla ulubione fotografie określonego użytkownika.
Photostream :	Wyświetla listę fotografii udostępnionych.
PhotoSets :	Wyświetla listę folderu (albumu fotografii).
Contacts :	Wyświetla nazwę ekranową używaną przez określonego użytkownika w części Contacts.
Remove this Contact :	Kasuje użytkownika z kontaktów Flickr.
Add this Contact :	Dodaje użytkownika do kontaktów Flickr.

9 Postępując się przyciskami $\Delta\nabla\rhd$, wybierz stację, a następnie naciśnij przycisk ENTER.

Zostanie wyświetlone wybrane zdjęcie.

Przyciski obsługi	Funkcja
ENTER	Odtwarzanie (Naciśnij i przytrzymaj) Stop
$\Delta\nabla$	Wyświetl poprzednie zdjęcie / Wyświetl następne zdjęcie
PAGE $\blacktriangle\nabla$	Przełącz na poprzednią stronę/następną stronę wyświetlanej listy



Przeglądanie wszystkich fotografii w Flickr

1 Przyciskami $\Delta\nabla$ wybierz opcję “All Content”, następnie naciśnij przycisk ENTER.

2 Posługując się przyciskami $\Delta\nabla$ wybierz folder, a następnie naciśnij przycisk ENTER.

Interestingness :	Wyświetla fotografie często dyskutowane w komentarzach użytkowników lub też często dodawane do ulubionych.
Recent :	Wyświetla ostatnio dodane fotografie.
Search by text :	Wyszukiwanie fotografii poprzez wprowadzenie słowa kluczowego.

3 Posługując się przyciskami $\Delta\nabla\rhd$, wybierz stację, a następnie naciśnij przycisk ENTER.

Zostanie wyświetlone wybrane zdjęcie.

UWAGA

W zależności od formatu pliku, niektóre fotografie mogą nie być wyświetlane.

■ Czynności dostępne poprzez menu opcji

- “Ustawianie odstępu czasowego pokazu slajdów” (☞ str. 101)
- “Wyświetlanie żądanego sygnału wideo na monitorze podczas odtwarzania dźwięku (Wybór video)” (☞ str. 104)
- “Odtwarzanie tego samego utworu we wszystkich strefach (Stereo wsz.stref)” (☞ str. 105)



Funkcja AirPlay

Pliki muzyczne przechowywane w urządzeniu iPhone, iPod touch, iPad lub witrynie iTunes można odtwarzać na tym urządzeniu za pośrednictwem sieci.



-  wyświetlane jest na ekranie menu w czasie gdy działa AirPlay.
- Po rozpoczęciu odtwarzania AirPlay, źródło sygnału wejściowego zostanie przełączone na "Online Music".
- Odtwarzanie AirPlay można zatrzymać, naciskając <| lub wybierając inne źródło sygnału wejściowego.
- Chcąc równocześnie zobaczyć utwór oraz nazwę artysty na urządzeniu głównym, naciśnij przycisk STATUS.
- Informacje dotyczące posługiwania się iTunes podano również w funkcji Help dla iTunes.
- Ekran może się różnić zależnie od wersji system operacyjny oraz oprogramowania.

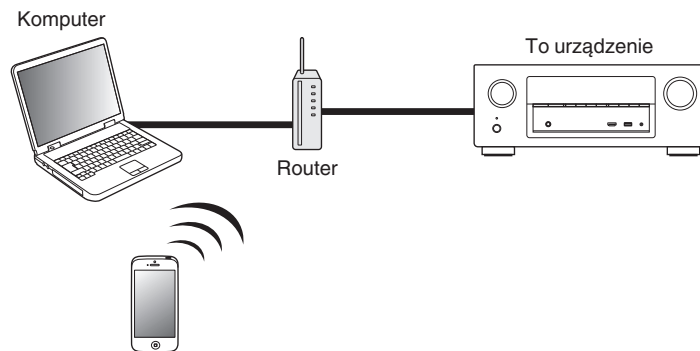

Odtwarzanie utworów z urządzenia iPhone, iPod touch lub iPad

Po uaktualnieniu “iPhone/iPod touch/iPad” do iOS 4.2.1 lub wersji późniejszej, można przesyłać strumieniowo muzykę zapisaną na “iPhone/iPod touch/iPad” bezpośrednio do tego urządzenia.

1 Podłącz urządzenie iPhone, iPod touch lub iPad Wi-Fi do tej samej sieci, co to urządzenie.

- Szczegółowe informacje można znaleźć w instrukcji obsługi swojego urządzenia.

2 Odtwórz utwór na urządzeniu iPhone, iPod touch lub iPad.

☑ na ekranie urządzenia iPhone, iPod touch lub iPad wyświetlany jest.

3 Kliknij Ikonę AirPlay ☑.

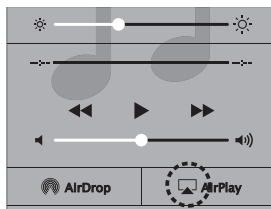

4 Wybierz głośniki (urządzeń), które zamierzasz użyć.

Odtwarzanie muzyki z iTunes za pośrednictwem tego amplitunera

1 Zainstaluj iTunes 10 lub wersję późniejszą na komputerze Windows PC lub Mac, podłączonym do tej samej sieci co to urządzenie.

2 Włącz to urządzenie.

Dla parametru “Sterowanie IP” (☞ str. 175) wybierz opcję “Zawsze wł.” dla tego urządzenia.

UWAGA

W przypadku ustawienia opcji “Sterowanie IP” na “Zawsze wł.”, zużycie energii w trybie oczekiwania jest większe.

3 Uruchom iTunes i kliknij ikonę AirPlay ☑, aby wybrać urządzenie główne.



4 Wybierz utwór i kliknij przycisk odtwarzania w iTunes. Nastąpi strumieniowe pobieranie muzyki do tego urządzenia.



Wybór wielu głośników (urządzeń)

Możliwe jest odtwarzanie utworów z iTunes na głośnikach (urządzeniach) domowych obsługujących technologię AirPlay innych niż te, które są podłączone do amplitunera.

- 1 Kliknij ikonę AirPlay  i wybierz opcję “Wiele”.
- 2 Oznacz głośniki, które zamierzasz użyć.

UWAGA

W trybie odtwarzania z użyciem funkcji AirPlay regulacja poziomu głośności odbywa się w urządzeniu iPhone, iPod touch, iPad lub aplikacji iTunes. Przed rozpoczęciem odtwarzania należy zmniejszyć poziom głośności w urządzeniu iPhone, iPod touch, iPad lub aplikacji iTunes, następnie dopasować go stosownie do potrzeb.

Obsługa odtwarzania iTunes za pomocą pilota zdalnego sterowania

Za pomocą pilota zdalnego sterowania wchodzącego w skład tego zestawu można włączać odtwarzanie, pauzę i automatyczne wyszukiwanie w utworach iTunes.

- 1 Wybierz “Edit” - “Preferences...” w menu iTunes.
- 2 Wybierz opcję “Urządzenia” w oknie ustawień iTunes.
- 3 Zaznacz “Pozwól na sterowanie głośnością iTunes z głośników bezprzewodowych”, a następnie kliknij “OK”.



Funkcja Spotify Connect

Spotify jest najpopularniejszą na świecie usługą transmisji strumieniowej. W przypadku korzystania z usługi Spotify Premium, można kontrolować nowy głośnik z telefonu lub tabletu. Ponieważ Spotify jest wbudowany w głośnik, można nadal odbierać połączenia czy używać innych aplikacji - bez zatrzymywania muzyki.

Aby wypróbować Spotify Premium za darmo przez 30 dni lub dowiedzieć się więcej o Connect, należy odwiedzić stronę www.spotify.com/connect

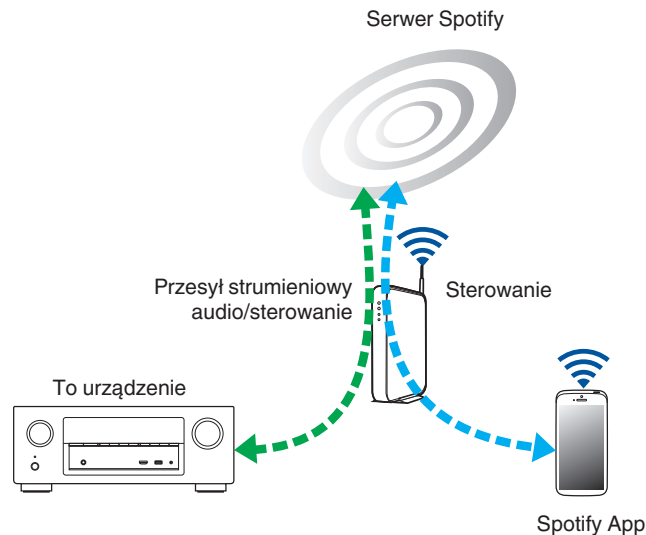

Odtwarzanie muzyki z Spotify za pośrednictwem tego amplifikatora

Uprzednio pobierz "Spotify App" na urządzenie Android lub iOS. Aby odtworzyć utwór Spotify na tym urządzeniu, należy najpierw założyć konto Spotify premium.

- 1 **Podłącz ustawienia Wi-Fi urządzenia iOS lub Android do tej samej sieci, co to urządzenie.**
- 2 **Uaktywnij Spotify App.**
- 3 **Odtwórz utwór Spotify.**
- 4 **Puknij ikonę , aby wybrać urządzenie.**



Nastąpi strumieniowe pobieranie muzyki do tego urządzenia.



Funkcje pomocnicze

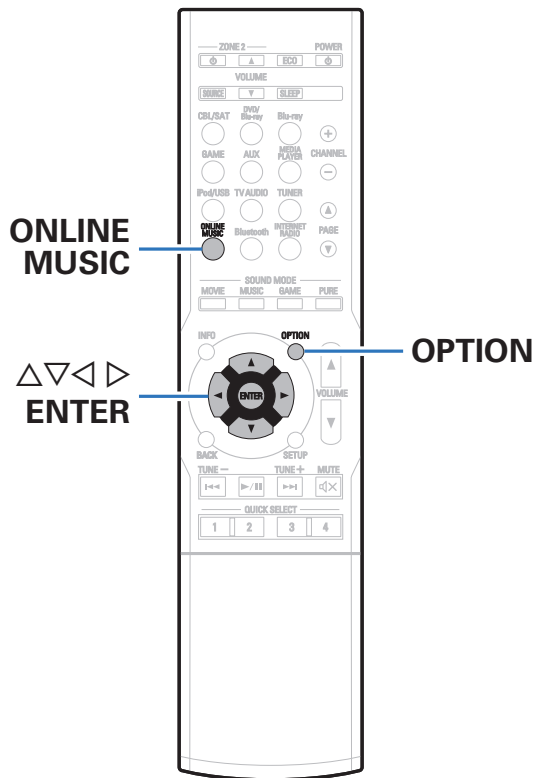

Ten punkt opisuje sposób korzystania z funkcji udogodnień, których można używać dla każdego źródła wejściowego.



Uruchomienie odtwarzania wielokrotnego

❑ Obsługiwane źródła sygnału: USB / Media Server / Bluetooth

- 1 Podczas odtwarzania utworu naciśnij przycisk OPTION.**
Wyświetlony zostanie ekran menu opcji.
- 2 Przyciskami $\Delta\nabla$ wybierz opcję “Powtórz”, następnie naciśnij przycisk ENTER.**
- 3 Przyciskami $\triangleleft\rangle$ wybierz tryb odtwarzania wielokrotnego.**

Wył. (Domyślne):	Wyłączono tryb odtwarzania wielokrotnego.
Jedna:	Wielokrotne odtwarzanie wybranego pliku.
Wszystkie:	Wszystkie pliki w aktualnie odtwarzanym folderze są odtwarzane powtarzalnie.

- 4 Naciśnij przycisk ENTER.**
Zostanie wyświetlony ekran odtwarzania.



- Nie można ustawić tej funkcji, jeśli urządzenie Bluetooth nie obsługuje ustawienia powtarzania w profilu AVRCP.
- Ustawienia “Powtórz” są zapisywane dla każdego źródła sygnału.

Uruchomienie odtwarzania losowego

❑ Obsługiwane źródła sygnału: USB / Media Server / Bluetooth

- 1 Podczas odtwarzania utworu naciśnij przycisk OPTION.**
Wyświetlony zostanie ekran menu opcji.
- 2 Przyciskami $\Delta\nabla$ wybierz opcję “Losowo”, następnie naciśnij przycisk ENTER.**
- 3 Przyciskami $\triangleleft\rangle$ wybierz tryb odtwarzania losowego.**

Wył. (Domyślne):	Wyłączenie trybu odtwarzania losowego.
Włącz:	Losowe odtwarzanie wszystkich utworów z bieżącego folderu odtwarzania.

- 4 Naciśnij przycisk ENTER.**
Zostanie wyświetlony ekran odtwarzania.



- Podczas odtwarzania losowego, po zakończeniu odtwarzania utworu losowany jest z bieżącego foldera kolejny utwór do odtworzenia. Dlatego możliwe jest odtworzenie tego samego utworu kilkakrotnie.
- Nie można ustawić tej funkcji, jeśli urządzenie Bluetooth nie obsługuje ustawienia losowego w profilu AVRCP.
- Ustawienia “Losowo” są zapisywane dla każdego źródła sygnału.



Rejestrowanie w ulubionych

Można zarejestrować maksymalnie 100 ulubionych.

❑ Obsługiwane źródła sygnału: Internet Radio / Media Server

1 Podczas odtwarzania utworu naciśnij przycisk OPTION.

Wyświetlony zostanie ekran menu opcji.

2 Przyciskami $\Delta \nabla$ wybierz opcję “Zap.w ulubiony.”, następnie naciśnij przycisk ENTER.

Wyświetlony zostanie komunikat “Dodane do ulubionych”, aktualny element został dodany do ulubionych.

- Po zakończeniu procedury wyświetlacz wraca do ekranu odtwarzania.

Odtwarzanie elementów dodanych do przycisku “Zap.w ulubiony.”

- 1 Naciśnij przycisk ONLINE MUSIC.
- 2 Przyciskami $\Delta \nabla \triangleleft \triangleright$ wybierz opcję “Favorites”, następnie naciśnij przycisk ENTER.

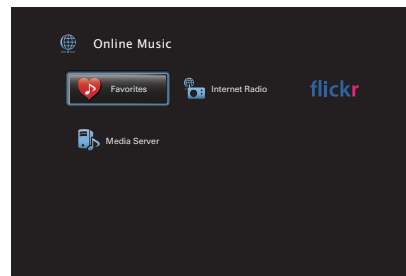

- 3 Postępując się przyciskami $\Delta \nabla$ wybierz treści, którą chcesz odtworzyć, następnie naciśnij przycisk ENTER. Rozpocznie się odtwarzanie.



Usuwanie treści dodanych do ulubionych

- 1** Naciśnij przycisk **ONLINE MUSIC**.
- 2** Przyciskami $\Delta \nabla \triangleleft \triangleright$ wybierz opcję **“Favorites”**, następnie naciśnij przycisk **ENTER**.
- 3** Postępując się przyciskami $\Delta \nabla$ wybierz element do usunięcia, następnie naciśnij przycisk **OPTION**.
Wyświetlony zostanie ekran menu opcji.
- 4** Przyciskami $\Delta \nabla$ wybierz opcję **“Usuń z ulubiony.”**, następnie naciśnij przycisk **ENTER**.
Wyświetlony zostanie komunikat **“Ulubiona usunięta”**, wybrany element został usunięty z ulubionych.
 - Po zakończeniu usuwania następuje powrót do poprzedniego ekranu.

Wyszukiwanie utworów za pomocą słów kluczowych (Wyszuk.tekstu)

- Obsługiwane źródła sygnału:**
USB / Internet Radio / Media Server

- 1** Podczas odtwarzania utworu naciśnij przycisk **OPTION**.
Wyświetlony zostanie ekran menu opcji.
- 2** Przyciskami $\Delta \nabla$ wybierz opcję **“Wyszuk.tekstu”**, następnie naciśnij przycisk **ENTER**.
Wyświetlona zostanie klawiatura ekranowa.
- 3** Wprowadź pierwszy znak nazwy stacji radia internetowego lub nazwy pliku, który chcesz wyszukać, a następnie naciśnij przycisk **“OK”**.
 - Celem wprowadzenia znaku, zapoznaj się ze **“Użycie klawiatury ekranowej”** (🔧 str. 133).
- 4** Postępując się przyciskami $\Delta \nabla$ wybierz treści, którą chcesz odtworzyć, następnie naciśnij przycisk **ENTER**.
Rozpocznie się odtwarzanie.



Pole **“Wyszuk.tekstu”** pozwala wyszukać na wyświetlonej liście stacje radia internetowego lub pliki zaczynające się od pierwszej wprowadzonej litery.

UWAGA

Wyszukiwanie **Wyszuk.tekstu** może nie działać w przypadku niektórych listach.



Jednoczesne odtwarzanie muzyki i wyświetlanie ulubionego obrazu (Pokaz zdjęć)

❑ Obsługiwane źródła sygnału: USB

1 Wyświetl obraz.

- Odtwarzanie obrazów zapisanych w urządzeniach pamięci USB. (🔍 str. 62)

2 Odtwarzanie pliku muzycznego. (🔍 str. 62)

3 Naciśnij przycisk OPTION.

Wyświetlony zostanie ekran menu opcji.

4 Przyciskami Δ / ∇ wybierz opcję “Pokaz zdjęć”, następnie naciśnij przycisk ENTER.

Menu opcji znika, a na ekranie pojawia się oglądany wcześniej obraz.

❑ Obsługiwane źródła sygnału: Internet Radio / Media Server

1 Wyświetl obraz.

- Odtwarzanie obrazów zapisanych na serwerze multimedialnym. (🔍 str. 84)
- Odtwarzanie obrazów zapisanych w serwisie Flickr. (🔍 str. 88)

2 Odtwarzanie pliku muzycznego z serwera multimedialnego lub stacji radia internetowego. (🔍 str. 80, 84)

3 Naciśnij przycisk OPTION.

Wyświetlony zostanie ekran menu opcji.

4 Przyciskami Δ / ∇ wybierz opcję “Pokaz zdjęć”, następnie naciśnij przycisk ENTER.

Menu opcji znika, a na ekranie pojawia się oglądany wcześniej obraz.



Ustawianie odstępu czasowego pokazu slajdów

Możesz wyświetlić obrazy (JPEG) zapisane w urządzeniu pamięci masowej USB lub serwerze multimedialnym oraz obrazy ze strony internetowej Flickr w formie pokazu slajdów.

❑ Obsługiwane źródła sygnału: USB / Media Server / Flickr

1 Podczas wyświetlania listy naciśnij przycisk OPTION.

Wyświetlony zostanie ekran menu opcji.

2 Przyciskami Δ / ∇ wybierz opcję “Pręd.pokaz zdjęć”, następnie naciśnij przycisk ENTER.

3 Przyciskami \triangleleft / \triangleright ustaw czas wyświetlania.

Wył.: Pokaz slajdów nie jest dostępny.

5s - 60s Ustaw czas odtwarzania każdego z obrazów
(Domyślne: 5s): podczas pokazu slajdów.

4 Naciśnij przycisk ENTER.



Ustawienia “Pręd.pokaz zdjęć” są uwzględnione dla wszystkich źródeł sygnału wejściowego.



Regulacja poziomu głośności dla każdego z kanałów w taki sposób, aby pasował do źródła wejściowego (Reg. poziomu kanału)

Głośność każdego kanału można zmieniać podczas słuchania muzyki. Opcję tę można ustawić dla każdego źródła sygnału.

1 Naciśnij przycisk OPTION.

Wyświetlony zostanie ekran menu opcji.

2 Przyciskami Δ / ∇ wybierz opcję "Reg. poziomu kanału", następnie naciśnij przycisk ENTER.

Wyświetla się ekran regulacji poziomu kanału.

3 Użyj Δ / ∇ , aby wybrać kanał, który chcesz wyregulować.

4 Dla ustawienia poziomu głośności, posłuż się przyciskami \triangleleft / \triangleright .

-12.0 dB – +12.0 dB (Domyślne : 0 dB)



- Wybierz "Reset" i naciśnij ENTER, jeśli chcesz przywrócić wartości regulacji poszczególnych kanałów do "0 dB" (domyślne).
- Głośność w słuchawkach można regulować, gdy podłączone są słuchawki.
- Ustawienia "Reg. poziomu kanału" są zapisywane dla każdego źródła sygnału.
- Ustawienie można wykonać tylko dla głośników odtwarzających dźwięk. Poza tym, nie można wykonać ustawienia, gdy w menu "Wyj.HDMI Audio" ( str. 145) jest ustawione na "TV".



Regulacja barwy dźwięku (Barwa dźwięku)

Ustawienie jakości tonalnej dźwięku.

1 Naciśnij przycisk OPTION.

Wyświetlony zostanie ekran menu opcji.

2 Przyciskami $\Delta \nabla$ wybierz opcję “Barwa dźwięku”, następnie naciśnij przycisk ENTER.

Zostaje wyświetlony ekran regulacji barwy dźwięku.

3 Użyj $\triangleleft \triangleright$, aby włączyć/wyłączyć funkcję regulacji barwy dźwięku.

Włącz: Pozwala na regulację barwy dźwięku (basy, tony wysokie).

Wył.
(Domyślne): Odtwarzanie bez regulacji barwy dźwięku.

4 Wybierz “Włącz” w kroku 3 i naciśnij ∇ , aby wybrać zakres dźwięku do regulacji.

Basy: Regulacja tonów niskich.

Tony wysokie: Regulacja tonów wysokich.

5 Przyciskami $\triangleleft \triangleright$ wyreguluj barwę dźwięku, następnie naciśnij przycisk ENTER.

-6 dB – +6 dB (Domyślne : 0 dB)



- Ustawienia “Barwa dźwięku” są zapisywane dla każdego źródła sygnału.
- Nie można ustawić tego parametru, jeśli tryb dźwiękowy ustawiony jest na “Direct”.
- Parametr ten nie jest dostępny, gdy “Dynamic EQ” (🔧 str. 142) ustawiony jest na “Włącz”.
- Nie można wykonać ustawienia, gdy nie ma sygnału wejściowego, lub gdy w menu “Wyj.HDMI Audio” (🔧 str. 145) jest ustawione na “TV”.



Wyświetlanie żądanego sygnału wideo na monitorze podczas odtwarzania dźwięku (Wybór video)

Podczas odtwarzania dźwięku urządzenie może również wyświetlać na telewizorze sygnał wideo z innego źródła. Opcję tę można ustawić dla każdego źródła sygnału.

❑ Obsługiwane źródła sygnału: iPod/USB / Tuner / Online Music / Bluetooth

1 Naciśnij przycisk OPTION podczas odtwarzania dźwięku.

Wyświetlony zostanie ekran menu opcji.

2 Przyciskami $\Delta\nabla$ wybierz opcję "Wybór video", następnie naciśnij przycisk ENTER.

3 Przyciskami $\triangleleft\rangle$ wybierz tryb Wybór video.

Wył. (Domyślne):	Wyłącz tryb Wybór video.
Włącz:	Włącz tryb Wybór video.

4 W przypadku wyboru opcji "Włącz" w kroku 3, naciśnij przycisk ∇ i wybierz opcję "Źródło".

5 Za pomocą przycisków $\triangleleft\rangle$ wybierz źródło sygnału wideo do odtwarzania, a następnie naciśnij przycisk ENTER.



Ustawienia "Wybór video" są zapisywane dla każdego źródła sygnału.



Odtwarzanie tego samego utworu we wszystkich strefach (Stereo wsz.stref)

Muzykę odtwarzaną w strefie MAIN ZONE można odtwarzać jednocześnie w strefie ZONE2 (inne pomieszczenie).

Jest to przydatne, gdy ta sama muzyka ma być jednocześnie odtwarzana w wielu pokojach podczas imprezy w domu lub gdy należy odtworzyć to samo BGM w całym domu.

1 Naciśnij przycisk OPTION.

Wyświetlony zostanie ekran menu opcji.

2 Przyciskami $\Delta\nabla$ wybierz opcję "Stereo wsz.stref", następnie naciśnij przycisk ENTER.

3 Wybierz "Start", następnie naciśnij ENTER.

Źródło wejściowe ZONE2 jest przełączone na to samo źródło co MAIN ZONE, a odtwarzanie rozpoczyna się w trybie "Stereo wsz.stref".

■ Zatrzymywanie trybu Stereo wsz.stref

1 Podczas odtwarzania w trybie Stereo wsz.stref naciśnij OPTION.

Wyświetlony zostanie ekran menu opcji.

2 Przyciskami $\Delta\nabla$ wybierz opcję "Stereo wsz.stref", następnie naciśnij przycisk ENTER.

3 Wybierz "Stop", następnie naciśnij ENTER.



- Tryb "Stereo wsz.stref" zostaje anulowany, nawet gdy zasilanie strefy MAIN ZONE jest wyłączone.
- W trybie "Stereo wsz.stref" można wybrać jedynie trybu dźwięku "Multi Ch Stereo" i "Stereo".
- Kiedy "Wyj.HDMI Audio" (🔊 str. 145) jest ustawione na "TV", tryb Stereo wsz.stref jest niedostępny.



Wybór trybu dźwięku

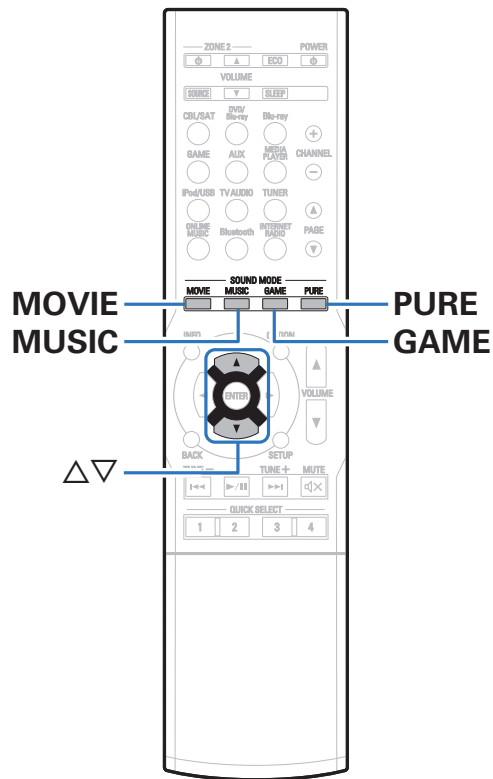

To urządzenie pozwala odtwarzać różne rodzaje przestrzennego oraz stereofonicznego sygnału dźwiękowego. Formaty dźwięku wielokanałowego są dostępne na popularnych płytach Blu-ray i DVD oraz w transmisjach cyfrowych a także w przypadku strumieniowego odtwarzania filmów i muzyki za pośrednictwem subskrybowanych usług internetowych. Ten amplituner obsługuje większość wielokanałowych formatów dźwięku. Obsługuje również odtwarzanie przestrzenne muzyki w formacie innym niż dźwięk wielokanałowy, na przykład dwukanałowy dźwięk stereo.



Formaty dźwięku zapisane na płycie są wymienione na obwlocie płyty lub okładce.



Wybór trybu dźwięku

1 Aby wybrać tryb dźwięku, naciśnij przycisk MOVIE, MUSIC lub GAME.

MOVIE : Przełącza tryb dźwięku tak, aby był odpowiedni do odtwarzania filmów lub programów TV.

MUSIC : Przełącza tryb dźwięku tak, aby był odpowiedni do słuchania muzyki.

GAME : Przełącza tryb dźwięku tak, aby był odpowiedni do grania w gry.



- Dla każdego z przycisków MOVIE, MUSIC lub GAME zapamiętywany jest tryb dźwiękowy użyty przy poprzednim odtwarzaniu z użyciem tego przycisku. Naciśnięcie przycisku MOVIE, MUSIC lub GAME pozwala przywołać tryb dźwiękowy użyty przy poprzednim odtwarzaniu.
- Jeżeli odtwarzany element nie obsługuje poprzednio wybranego trybu dźwiękowego, zostaje automatycznie wybrany najbardziej odpowiedni tryb dla danego elementu.

■ Wybór trybu dźwięku

- Naciśnij przycisk MOVIE, MUSIC lub GAME powoduje wyświetlenie listy dostępnych trybów dźwięku. Każde naciśnięcie przycisku MOVIE, MUSIC lub GAME powoduje zmianę trybu dźwięku.
- Gdy wyświetlana jest lista, tryb dźwięku można również wybrać za pomocą przycisków Δ / ∇ .
- Wypróbuj różne tryby dźwięku i ciesz się dźwiękiem w swoim ulubionym trybie.

[Przykład] Po naciśnięciu i przytrzymaniu przycisku MOVIE

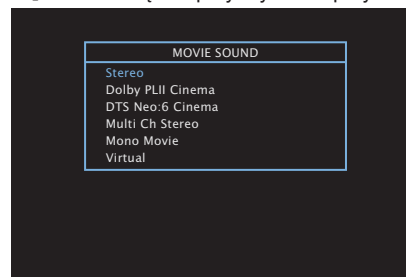

Amplituner umożliwia wybór trybów dźwiękowych zgodnych z formatem zapisanym na płytach, na przykład Dolby oraz DTS, jak również dodatkowych trybów zgodnych z posiadaną konfiguracją głośników, w tym górnych głośników przednich oraz tylnych głośników surround a także "Oryginalne tryby dźwięku" tworzące atmosferę w stylu Rock Arena oraz Jazz Club itp.



Odtwarzanie bezpośrednie





Dźwięk zarejestrowany w źródle odtwarzany jest bez jakichkolwiek korekt.

1 Naciśnij PURE, aby wybrać “Direct”.

Rozpoczyna się odtwarzanie bezpośrednie.



W trybie Direct nie można regulować wymienionych niżej parametrów.

- Barwa dźwięku ( str. 103)
- Restorer ( str. 139)
- MultEQ® XT ( str. 141)
- Dynamic EQ ( str. 142)
- Dynamic Volume ( str. 143)
- Ręczna kor.EQ ( str. 143)

Odtwarzanie w trybie Auto Surround

Ten tryb wykrywa typ wejściowego sygnału cyfrowego i automatycznie wybiera odpowiedni tryb odtwarzania.

Przeprowadź odtwarzanie stereo w przypadku sygnału wejściowego PCM. Gdy odbierany sygnał to Dolby Digital lub DTS, muzyka odtwarzana jest zgodnie z odpowiednim numerem kanału.

1 Naciśnij PURE, aby wybrać “Auto”.

Rozpocznie się odtwarzanie w trybie Auto Surround.



■ Opis typów trybów dźwięku

Tryb dźwięku Dolby

Typ trybu dźwięku	Opis
Dolby PLIIx*1	Tryb ten można wybrać, gdy do odtwarzania zapisu 2-kanałowego w układzie 6.1/7.1-kanałowym uwzględniającym tylny kanał dźwięku otaczającego, zastosowany został dekodery Dolby PLIIx. Wprowadzając tylny kanał dźwięku otaczającego uzyskuje się silniejsze odczucie otaczania w porównaniu z efektem Dolby Pro Logic II. Dostępne są trzy tryby odtwarzania: tryb "Cinema", który jest zoptymalizowany do odtwarzania filmów, tryb "Music" zoptymalizowany do odtwarzania muzyki, oraz tryb "Game", który jest zoptymalizowany do odtwarzania gier.
Dolby PLII	Tryb ten można wybrać, gdy do odtwarzania zapisu 2-kanałowego w układzie 5.1-kanałowym z realistycznym odczuciem dźwięku otaczającego zastosowany został dekodery Dolby PLII.
Dolby PLIIz*2	Tryb ten można wybrać, gdy do odtwarzania zapisu 2-kanałowego w układzie 7.1 kanałowym z wprowadzonymi przednimi kanałami górnymi zastosowany został dekodery Dolby PLIIz. Dzięki dodaniu kanałów przednich górnych scena przednia ulega znacznemu podwyższeniu, symulując efekt odsłuchu w dużej sali kinowej lub sali koncertowej.
Dolby Digital	Tryb ten można wybrać odtwarzając źródła zarejestrowane w Dolby Digital.
Dolby Digital EX*1	W przypadku użycia dekodera Dolby Digital EX w tym trybie odtwarzane jest źródło Dolby Digital w trybie dźwięku surround 6.1/7.1-kanałowego z dodanymi kanałami tylnymi surround. Dodanie tylnych głośników surround sprawia, że dźwięk jest słyszalny zza słuchacza, a nie tylko z jego boków.
Dolby TrueHD	Tryb ten można wybrać odtwarzając źródła zarejestrowane w Dolby TrueHD.
Dolby Digital Plus	Tryb ten można wybrać odtwarzając źródła zarejestrowane w Dolby Digital Plus.

*1 Można to wybrać, gdy parametr "Konfig.głośników" - "Tylny surround" ( str. 165) nie jest ustawiony na "Brak".

*2 Można to wybrać, gdy parametr "Konfig.głośników" - "Przednie górne" ( str. 165) nie jest ustawiony na "Brak".



Tryb dźwięku DTS

Typ trybu dźwięku	Opis
DTS Neo:6	Tryb ten można wybrać, gdy do odtwarzania zapisu 2-kanalowego w układzie 6.1/7.1-kanalowym uwzględniającym tylny kanał dźwięku otaczającego, zastosowany został dekoder DTS Neo:6. Dostępne są dwa tryby odtwarzania: tryb "Cinema", który jest zoptymalizowany do odtwarzania filmów, tryb "Music", który jest zoptymalizowany do odtwarzania muzyki.
DTS Surround	Tryb ten można wybrać odtwarzając źródła zarejestrowane w DTS.
DTS ES Dscrt6.1*	Ten tryb jest przydatny do odtwarzania dysków nagranych w formacie DTS-ES. Tylny kanał surround dodany metodą dyskretną jest odtwarzany jako niezależny kanał. Ponieważ wszystkie kanały są od siebie niezależne, wzbogaceniu ulega dookólna wyrazistość przestrzenna i precyzja lokalizacji pozornych źródeł dźwięku.
DTS ES Mtrx6.1*	Ten tryb jest przydatny do odtwarzania dysków nagranych w formacie DTS-ES. Kanał tylny surround dodany do kanałów surround lewego i tylnego za pomocą kodera macierzowego w czasie nagrania programowego jest dekodowany przez dekoder macierzowy amplitunera i odtwarzany z każdego kanału (lewy surround, prawy surround, tylny surround).
DTS 96/24	Tryb ten można wybrać odtwarzając źródła zarejestrowane w DTS 96/24.
DTS-HD	Tryb ten można wybrać odtwarzając źródła zarejestrowane w DTS-HD.
DTS Express	Tryb ten można wybrać odtwarzając źródła zarejestrowane w DTS Express.

* Można to wybrać, gdy parametr "Konfig.głośników" - "Tylny surr." (☞ str. 165) nie jest ustawiony na "Brak".

Tryb odtwarzania wielokanałowego PCM

Typ trybu dźwięku	Opis
Multi Ch In	Tryb ten można wybrać w przypadku odtwarzania źródeł wielokanałowych PCM/DSD.



Tryb dźwięku oryginalny

Typ trybu dźwięku	Opis
Multi Ch Stereo	Korzystaj z tego trybu, by cieszyć się zaletami dźwięku stereo we wszystkich głośnikach. Źródła dźwięku stereo (2-kanalowego) są odtwarzane przez głośniki przednie (L/P), głośniki surround i głośniki tylne surround (jeśli są podłączone).
Rock Arena	Tryb ten stwarza wrażenie uczestniczenia w koncercie na żywo w sali koncertowej.
Jazz Club	Ten tryb symuluje doświadczenie bycia wewnątrz przytulnego klubu jazzowego.
Mono Movie	Tryb ten dobrze pasuje do monofonicznych źródeł dźwięku, dodawany jest efekt surround. Aby uzyskać optymalne zrównoważenie kanałów i efektu surround podłącz źródło monofoniczne do obydwu wejść przednich audio (L/P).
Video Game	W tym trybie można uzyskać ekscytujące, dynamiczne efekty surround podczas gry w ulubione gry wideo.
Matrix	W tym trybie dodawany jest bardzo przestrzenny efekt dźwiękowy do źródeł muzyki stereo.
Virtual	Tryb ten umożliwi doświadczenie szerokiego efektu przestrzennego podczas odtwarzania dźwięku wyłącznie przez głośniki przednie (L/P) i podczas odsłuchu przez słuchawki stereofoniczne.

Tryb dźwięku Auto

Typ trybu dźwięku	Opis
Auto	W tym trybie jest wykrywany typ cyfrowego sygnału wejściowego, taki jak Dolby Digital, Dolby TrueHD, Dolby Digital Plus, Dolby Digital EX, DTS, DTS-HD, DTS-ES, PCM (wielokanałowy), zaś tryb odtwarzania jest automatycznie przełączany na odpowiedni tryb. Jeśli sygnał wejściowy jest sygnałem analogowym lub PCM (2-kanalowym), zostanie użyte odtwarzanie stereo. Dla Dolby Digital lub DTS, muzyka odtwarzana jest zgodnie z odpowiednim numerem kanału.



Tryb dźwięku stereo

Typ trybu dźwięku	Opis
Stereo	<p>W tym trybie dźwięk stereo dwukanałowy jest odtwarzany bez dodatkowego przetwarzania surround.</p> <ul style="list-style-type: none">• Dźwięk jest wyprowadzany przez prawy i lewy głośnik główny oraz subwoofer (o ile jest podłączony).• W przypadku podłączenia sygnałów wielokanałowych, są one mieszane do dwóch kanałów audio i odtwarzane bez dodatkowego przetwarzania surround.

Tryb dźwięku Direct

Typ trybu dźwięku	Opis
Direct	Ten tryb odtwarza dźwięk, taki jak nagrany w źródle.



Tryb dźwięku, który można wybrać dla każdego sygnału wejściowego

- Naciskając przyciski MOVIE, MUSIC oraz GAME można wybrać poniższe tryby dźwięku.
- Za pomocą menu "Parametr surr." (🔊 str. 135) dostosuj efekt sceny dźwiękowej do własnych preferencji.

Sygnal wejściowy	Tryb dźwięku	Przycisk MOVIE	Przycisk MUSIC	Przycisk GAME
2-kanałowy *1	Stereo	<input type="radio"/>	<input type="radio"/>	<input type="radio"/>
	Dolby PLII/IIx Cinema *2	<input type="radio"/>		
	Dolby PLII/IIx Music *2		<input type="radio"/>	
	Dolby PLII/IIx Game *2			<input type="radio"/>
	Dolby PLII/IIz *2	<input type="radio"/>	<input type="radio"/>	<input type="radio"/>
	DTS Neo:6 Cinema *2	<input type="radio"/>		
	DTS Neo:6 Music *2		<input type="radio"/>	
	Multi Ch Stereo	<input type="radio"/>	<input type="radio"/>	<input type="radio"/>
	Mono Movie	<input type="radio"/>		
	Rock Arena		<input type="radio"/>	
	Jazz Club		<input type="radio"/>	
	Matrix		<input type="radio"/>	
	Video Game			<input type="radio"/>
	Virtual	<input type="radio"/>	<input type="radio"/>	<input type="radio"/>

*1 2-kanałowy również obejmuje wejście analogowe.

*2 Ten tryb odtwarza zapis 2-kanałowy w układzie 5.1 lub 7.1-kanałowym. Nie można go wybrać, gdy podłączone są słuchawki lub gdy konfiguracja głośników jest ustawiona tylko na głośniki główne.



Sygnal wejściowy	Tryb dźwięku	Przycisk MOVIE	Przycisk MUSIC	Przycisk GAME
Wielokanałowy *3	Stereo	<input type="radio"/>	<input type="radio"/>	<input type="radio"/>
	Dolby Digital	<input type="radio"/>	<input type="radio"/>	<input type="radio"/>
Dolby Digital	Dolby Digital EX	<input type="radio"/>	<input type="radio"/>	<input type="radio"/>
	Dolby Digital + PLIIx Cinema	<input type="radio"/>		
	Dolby Digital + PLIIx Music		<input type="radio"/>	
	Dolby Digital + PLIIz	<input type="radio"/>	<input type="radio"/>	<input type="radio"/>
	Dolby TrueHD	<input type="radio"/>	<input type="radio"/>	<input type="radio"/>
Dolby TrueHD	Dolby TrueHD + EX	<input type="radio"/>	<input type="radio"/>	<input type="radio"/>
	Dolby TrueHD + PLIIx Cinema	<input type="radio"/>		
	Dolby TrueHD + PLIIx Music		<input type="radio"/>	
	Dolby TrueHD + PLIIz	<input type="radio"/>	<input type="radio"/>	<input type="radio"/>
	Dolby Digital Plus	<input type="radio"/>	<input type="radio"/>	<input type="radio"/>
Dolby Digital Plus	Dolby Digital Plus + EX	<input type="radio"/>	<input type="radio"/>	<input type="radio"/>
	Dolby Digital Plus + PLIIx Cinema	<input type="radio"/>		
	Dolby Digital Plus + PLIIx Music		<input type="radio"/>	
	Dolby Digital Plus + PLIIz	<input type="radio"/>	<input type="radio"/>	<input type="radio"/>
	DTS	DTS Surround	<input type="radio"/>	<input type="radio"/>
DTS	DTS ES Dscrt 6.1	<input type="radio"/>	<input type="radio"/>	<input type="radio"/>
	DTS ES Mtrx 6.1	<input type="radio"/>	<input type="radio"/>	<input type="radio"/>
	DTS 96/24	<input type="radio"/>	<input type="radio"/>	<input type="radio"/>
	DTS + PLIIx Cinema	<input type="radio"/>		
	DTS + PLIIx Music		<input type="radio"/>	
	DTS + PLIIz	<input type="radio"/>	<input type="radio"/>	<input type="radio"/>
	DTS + Neo:6	<input type="radio"/>	<input type="radio"/>	<input type="radio"/>

*3 Tryb dźwięku, jaki można wybrać różni się w zależności od formatu audio sygnału wejściowego i liczby kanałów. Szczegóły znajdziesz w części "Types of input signals, and corresponding sound modes" (📖 str. 218).



Sygnał wejściowy	Tryb dźwięku	Przycisk MOVIE	Przycisk MUSIC	Przycisk GAME
DTS-HD/ DTS Express	DTS-HD Hi Res	<input type="radio"/>	<input type="radio"/>	<input type="radio"/>
	DTS-HD Mstr	<input type="radio"/>	<input type="radio"/>	<input type="radio"/>
	DTS Express	<input type="radio"/>	<input type="radio"/>	<input type="radio"/>
	DTS-HD + PLIIx Cinema	<input type="radio"/>		
	DTS-HD + PLIIx Music		<input type="radio"/>	<input type="radio"/>
	DTS-HD + PLIIz	<input type="radio"/>	<input type="radio"/>	<input type="radio"/>
	DTS-HD + Neo:6	<input type="radio"/>	<input type="radio"/>	
Wielokanałowy PCM	Multi Ch In	<input type="radio"/>	<input type="radio"/>	<input type="radio"/>
	Multi Ch In 7.1	<input type="radio"/>	<input type="radio"/>	<input type="radio"/>
	Multi In + Dolby EX	<input type="radio"/>	<input type="radio"/>	<input type="radio"/>
	Multi In + PLIIx Cinema	<input type="radio"/>		
	Multi In + PLIIx Music		<input type="radio"/>	
Wielokanałowy *3	Multi In + PLIIz	<input type="radio"/>	<input type="radio"/>	<input type="radio"/>
	Multi Ch Stereo	<input type="radio"/>	<input type="radio"/>	<input type="radio"/>
	Mono Movie	<input type="radio"/>		
	Rock Arena		<input type="radio"/>	
	Jazz Club		<input type="radio"/>	
	Matrix		<input type="radio"/>	
	Video Game			<input type="radio"/>
	Virtual	<input type="radio"/>	<input type="radio"/>	<input type="radio"/>

*3 Tryb dźwięku, jaki można wybrać różni się w zależności od formatu audio sygnału wejściowego i liczby kanałów. Szczegóły znajdziesz w części "Types of input signals, and corresponding sound modes" (📖 str. 218).



■ Widok na wyświetlaczu

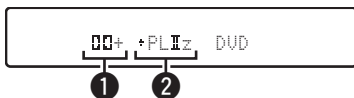

❶ Prezentuje, jaki dekodery będzie używany.

- Dekoder Dolby Digital Plus jest wyświetlany jako "Dolby Digital Plus".

❷ Wyświetla dekodery tworzący wyjście dźwięku.

- "+ PLIIz" oznacza, że jest używany dekodery PLIIz i że jest tworzony dźwięk przedniego kanału górnego.



Funkcja sterowania HDMI

Najnowszym uzupełnieniem standardu HDMI jest funkcja CEC (Consumer Electronics Control) umożliwiająca przesyłanie sygnałów sterujących z jednego urządzenia do innego za pomocą złącza HDMI.

Procedura ustawień

- 1 Włącz funkcję sterowania HDMI na tym urządzeniu.**
Ustaw "Sterowanie HDMI" (🔧 str. 146) na "Włączone".
- 2 Włącz zasilanie we wszystkich urządzeniach podłączonych kablem HDMI.**
- 3 We wszystkich urządzeniach podłączonych kablem HDMI uaktywnij funkcję sterowania HDMI.**
 - Zapoznaj się z instrukcją obsługi wszystkich współpracujących urządzeń w zakresie sprawdzenia ustawień.
 - Operacje 2 i 3 powinny być wykonane zaraz po podłączeniu jednego z urządzeń.
- 4 Przełącz wejście telewizyjne na wejście HDMI, podłączone do amplitunera.**
- 5 Przełącz źródło wejściowe tego urządzenia, aby sprawdzić, czy wideo z odtwarzacza podłączonego za pomocą HDMI jest poprawnie odtwarzane.**
- 6 Po przełączeniu zasilania TV w tryb oczekiwania, sprawdź, czy zasilanie amplitunera przeszło również w tryb oczekiwania.**

UWAGA

Zależnie od połączeń odbiornika TV lub odtwarzacza, niektóre funkcje mogą nie działać. Sprawdź instrukcję użytkownika, gdzie zamieszczono dodatkowe informacje.



Funkcja wyłączenia czasowego

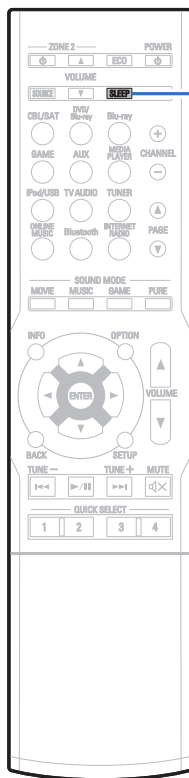

SLEEP

Użytkownik może włączyć funkcję automatycznego przełączania urządzenia w tryb spoczynku po upływie zadanego czasu. Jest to wygodne w przypadku korzystania z amplitunera przed udaniem się na spoczynek.



Korzystanie z wyłącznika czasowego

1 Naciśnij przycisk SLEEP i wyświetl czas, jaki zamierzasz ustawić.

- Wskaźnik SLEEP zapala się na wyświetlaczu i uruchamia się wyłącznik czasowy.
- Wyłącznik czasowy można ustawić w zakresie od 10 do 120 minut z przyrostami 10 minut.

■ Sprawdzanie pozostałego czasu

Naciśnij przycisk SLEEP, jeśli wyłącznik czasowy jest włączony. Pozostały czas pojawia się na wyświetlaczu.

■ Dla wyłączenia funkcji Sleep timer

Naciśnij przycisk SLEEP, aby wybrać opcję "Off". Wskaźnik SLEEP na wyświetlaczu zgaśnie.



Ustawienie wyłącznika czasowego zostanie anulowane, gdy urządzenie przełączy się w tryb czuwania.

UWAGA

Funkcja wyłączenia czasowego nie może wyłączać zasilania urządzeń podłączonych do amplitunera. Aby wyłączyć zasilanie podłączonych urządzeń, należy użyć funkcji wyłączenia czasowego wbudowanych w te urządzenia.



Funkcja Quick Select Plus

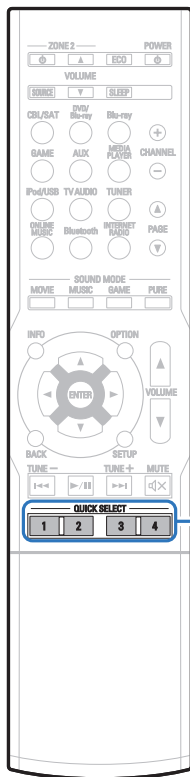

**QUICK SELECT
1 – 4**

Ustawienia takie jak wybór źródła sygnału, poziom dźwięku i tryb odtwarzania dźwięku można zapisać pod przyciskami szybkiego wyboru QUICK SELECT 1 – 4.

Wystarczy nacisnąć wybrany przycisk szybkiego wyboru QUICK SELECT w trakcie odtwarzania, aby przełączyć się na inne ustawienia.

Zapisując najczęściej używane ustawienia za pomocą przycisków QUICK SELECT 1 – 4 użytkownik będzie mógł zawsze łatwo wywołać te same środowisko odtwarzania.

Funkcję Quick Select Plus można zapamiętać dla każdej strefy.



Przycisk QUICK SELECT na urządzeniu może być używany jedynie do obsługi strefy MAIN ZONE.



Wywoływanie ustawień

1 Naciśnij przycisk QUICK SELECT.

Wywoływane są ustawienia Quick Select dla naciśniętego przycisku.

- Poniżej podane są domyślne ustawienia dla przycisków funkcji Quick Select.

[MAIN ZONE]

Przycisk	Źródło sygnału	Głośność
QUICK SELECT 1	CBL/SAT	40
QUICK SELECT 2	DVD/Blu-ray	40
QUICK SELECT 3	Media Player	40
QUICK SELECT 4	Online Music	40



Zmiana ustawień

1 Ustaw poniższe parametry, które zostaną ustawieniami do zapisania.

Następujące ustawienia od ① do ⑦ można zapamiętać dla strefy MAIN ZONE, a ustawienia ① i ② można zapamiętać dla strefy ZONE2.

- ① Źródło sygnału (🔧 str. 54)
- ② Głośność (🔊 str. 55)
- ③ Tryb dźwięku (🔊 str. 106)
- ④ Audyssey (Audyssey MultEQ® XT, Audyssey Dynamic EQ®, Audyssey Dynamic Volume®) (🔧 str. 141 - 143)
- ⑤ "Restorer" (🔧 str. 139)
- ⑥ "Regulacja poziomu głośności dla każdego z kanałów w taki sposób, aby pasował do źródła wejściowego (Reg. poziomu kanału)" (🔧 str. 102)
- ⑦ "Wyświetlanie żądanego sygnału wideo na monitorze podczas odtwarzania dźwięku (Wybór video)" (🔧 str. 104)



Naciśnij i przytrzymaj QUICK SELECT podczas odbierania stacji radiowej lub odtwarzania utworu z któregokolwiek z poniższych źródeł, wybrana stacja radiowa lub utwór zostaną zapisane.

- Tuner / Internet Radio / Media Server / Favorites / iPod/USB

2 Naciśnij i przytrzymaj odpowiedni przycisk QUICK SELECT aż na wyświetlaczu pojawi się "Quick* Memory".

Aktualne ustawienia zostaną zapamiętane.

* oznacza numer naciśniętego przycisku QUICK SELECT.

■ Zmiana nazwy szybkich ustawień

Nazwa szybkiego ustawienia strefy MAIN ZONE, wyświetlona na ekranie telewizora lub wyświetlaczu urządzenia, może zostać zmieniona na inną nazwę.

Metodę zmiany nazwy opisano w części "Nazwy szyb.wyb." (🔧 str. 181).



Funkcja sterowania z sieci Web

Pracę amplitunera można kontrolować za pomocą strony sieci web wyświetlanej w przeglądarce internetowej.

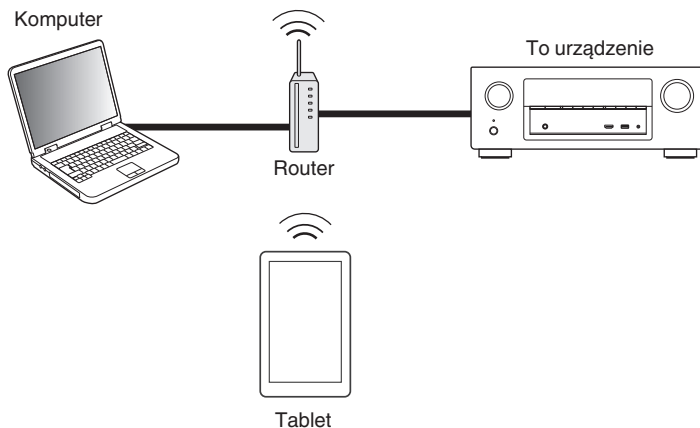

- Aby można było korzystać z funkcji kontroli przez sieć lokalną, amplituner i komputer lub tablet muszą być podłączone prawidłowo do sieci lokalnej. ("Podłączenie do sieci domowej (LAN)" (👉 str. 50))
- W zależności od ustawień oprogramowania zabezpieczającego komputer, dostęp do amplitunera z komputera PC może nie być możliwy. W takim przypadku należy zmienić ustawienia oprogramowania zabezpieczającego.

Sterowanie urządzeniem za pomocą przeglądarki internetowej

- 1 Parametr "Sterowanie IP" ustaw na "Zawsze wł.". (👉 str. 175)
- 2 Za pomocą "Informacja" sprawdź adresu IP tego urządzenia. (👉 str. 171)

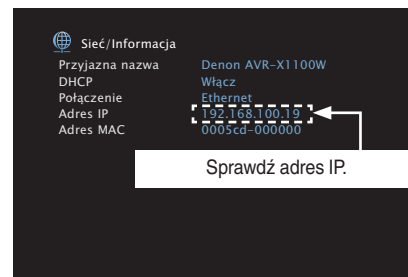

- 3 Uruchom przeglądarkę internetową.



4 Wprowadź w polu adresowym przeglądarki adres IP przypisany do amplitunera.

Przykładowo, jeżeli adresem IP przypisanym do amplitunera jest "192.168.100.19", wprowadź "http://192.168.100.19".

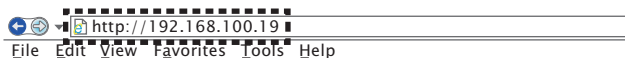

5 Gdy wyświetlane jest menu główne, kliknij menu, którym zamierzasz się posłużyć.

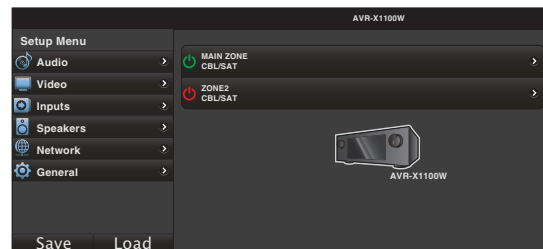

- Można używać funkcji "Save" i "Load" do zapisywania lub przywoływania różnych ustawień funkcji, używając kontroli przez sieć na komputerze.
 - Aby zapamiętać ustawienia, kliknij opcję "Save" na ekranie menu Ustawienia.
 - Aby przywołać ustawienia, kliknij opcję "Load" na ekranie menu Ustawienia.
- Zalecamy używanie jednej z poniższych przeglądarek internetowych.
 - Internet Explorer 10 lub późniejsza
 - Mozilla Firefox 24 lub późniejsza
 - Google Chrome 29 lub późniejsza
 - Safari 5.x lub późniejsza



Odtwarzanie w strefie ZONE2 (Oddzielne pomieszczenie)

Za pomocą tego urządzenia można odtwarzać sygnał audio w innym pomieszczeniu (ZONE2) niż główne pomieszczenie odsłuchowe, w którym znajduje się urządzenie (MAIN ZONE).

Istnieje możliwość jednoczesnego odtwarzania tego samego źródła, zarówno w pomieszczeniu głównym (MAIN ZONE), jak i w dodatkowym ZONE2. Można również odtwarzać niezależne źródła w MAIN ZONE i ZONE2.

Sposób wykonania połączeń dla strefy ZONE2

Gdy "Tryb przypisania" (👉 [str. 163](#)) jest ustawiony w menu na "ZONE2", sygnał audio dla strefy ZONE2 jest emitowany przez gniazdo głośnikowe SURROUND BACK.

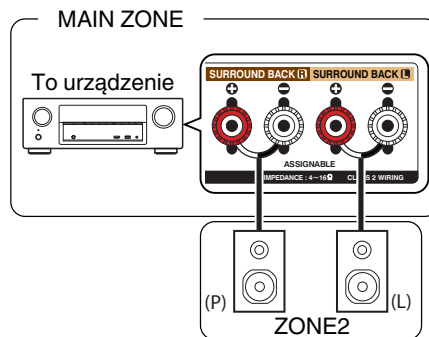

Odtwarzanie w strefie ZONE2

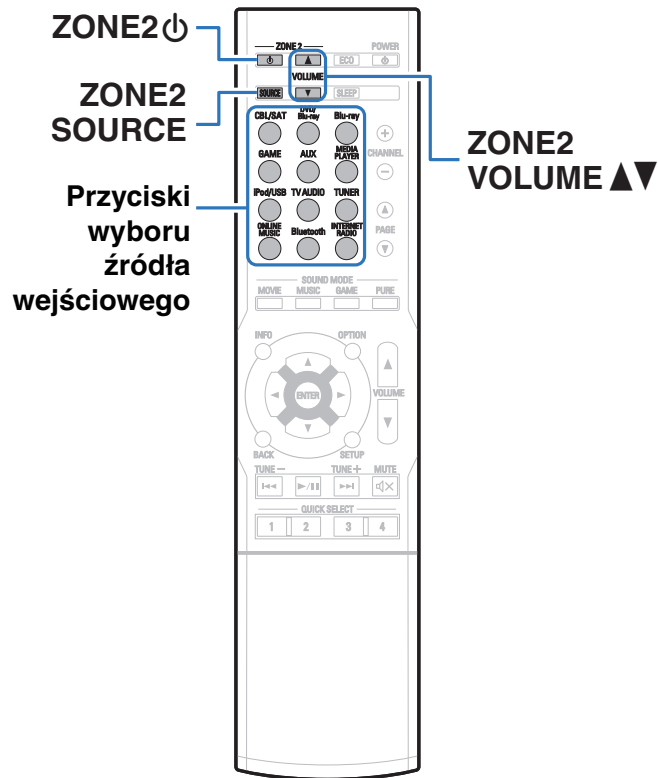

1 Naciśnij przycisk ZONE2 , aby włączyć zasilanie strefy ZONE2.

Na wyświetlaczu zaświeci się wskaźnik **Z2**.

- Zasilanie w ZONE2 może być włączone lub wyłączone poprzez naciśnięcie ZONE2 ON/OFF na urządzeniu głównym.

2 Naciśnij przycisk ZONE2 SOURCE, aby wybrać źródło dźwięku do odtwarzania.

Sygnal audio wybranego źródła wyprowadzany jest do ZONE2.

- Aby wykonać operację za pomocą urządzenia głównego, naciśnij przycisk ZONE2 SOURCE. Każde naciśnięcie przycisku ZONE2 SOURCE powoduje zmianę źródła sygnału.



■ Ustawienie poziomu głośności

Dla ustawienia poziomu głośności, posłuż się przyciskami ZONE2 VOLUME ▲▼.

- Fabrycznie, parametr “Ogranicz.głoś.” ustawiony jest na “70 (-10 dB)”. ( str. 180)





W celu ustawienia poziomu głośności obróć pokrętkę MASTER VOLUME po naciśnięciu przycisku ZONE2 SOURCE.





Mapa menu

Aby posługiwać się menu, podłącz odbiornik TV do tego urządzenia i wyświetl menu na ekranie odbiornika TV.



Amplituner jest dostarczany z fabrycznie zaprogramowanymi ustawieniami domyślnymi. Użytkownik może spersonalizować ustawienia amplitunera do posiadanej konfiguracji sprzętowej i własnych preferencji.

Ustawiane pozycje	Pozycje	Opis	Strona
 Audio	Poziom dialogów	To ustawienie dostosowuje poziom wyjściowy w celu odróżnienia wyjścia dialogowego od kanału centralnego.	134
	Poz.subwoofera	To ustawienie dostosowuje poziom głośności głośnika niskotonowego.	134
	Parametr surr.	Reguluje parametry dźwięku przestrzennego.	135
	Restorer	Zwiększa składowe niskich i wysokich częstotliwości skompresowanego dźwięku, pochodzącego np. z plików MP3 w celu zapewnienia lepszej jakości dźwięku.	139
	Opóźnienie audio	Rekompensuje nieprawidłową synchronizację czasową pomiędzy materiałem video i audio.	140
	Głośność	Ustawienie poziomu głośności w strefie głównej (w pomieszczeniu, gdzie znajduje się urządzenie).	140
	Audyssey	Ustawienia Audyssey MultEQ® XT, Audyssey Dynamic EQ® i Audyssey Dynamic Volume®.	141
	Ręczna kor.EQ	Zastosowane korektora graficznego umożliwi ustawienie barwy dźwięków w każdym z głośników.	143
 Video	Ustawienie HDMI	Zapewnia ustawienia wyjściowe HDMI video/audio.	145
	Wskazania ekran.	Służy do konfiguracji ustawień wskaźników ekranowych.	147
	Format TV	Format sygnału wyjściowego video ustaw tak, aby mógł być on wyprowadzany na używany odbiornik TV.	148



Ustawiane pozycje	Pozycje	Opis	Strona
 Wejścia	Przypisanie wej.	Zmiana przypisania złącza wejściowego.	149
	Zmiana nazwy źr.	Zmiana nazwy wyświetlanej źródła wejściowego.	151
	Ukrycie źródeł	Usuwanie z wyświetlacza źródeł sygnału, które nie są używane.	151
	Poziom sygnał	Ustawienie poziomu odtwarzania oraz wejścia audio.	151
	Wybór wejść	Wykonanie ustawienia trybu wejściowego audio oraz trybu dekodowania.	152
 Głośniki	Ustawienia Audyssey®	Następuje automatyczny pomiar charakterystyki podłączonych głośników oraz pomieszczenia oraz wprowadzenie optymalnych ustawień.	153
	Ustaw.ręczne	Ręczna konfiguracja głośników lub zmiana ustawień konfiguracji Audyssey®.	163
 Sieć	Informacja	Wyświetlenie informacji sieciowych.	171
	Połączenie	Wybór, czy podłączyć sieć domową do bezprzewodowej sieci LAN, czy przewodowej sieci LAN.	171
	Ustawienia	Stosowane przy ręcznym ustawianiu adresu IP lub przy korzystaniu z serwera proxy.	174
	Sterowanie IP	Umożliwia komunikację siecią w trybie oczekiwania.	175
	Przyjazna nazwa	“Przyjazna nazwa” jest nazwą amplitunera wyświetlaną w sieci. Parametr Przyjazna nazwa można zmienić stosownie do własnych preferencji.	176
	Diagnostyka	Służy do sprawdzania połączenia sieciowego.	176
	Tryb serwisowy	Zapewnia ustawienie funkcji konserwacji ustawianych przez pracownika serwisu Denon lub instalatora. Ten tryb nie jest zaprojektowany dla użytkownika i powinien być używany jedynie przez przeszkolonego technika serwisowego lub instalatora.	177



Ustawiane pozycje	Pozycje	Opis	Strona
 Ogólne	Język	Zmienia język wyświetlania na ekranie telewizora.	178
	ECO	Konfiguracja energooszczędnych funkcji trybu ECO i automatycznego czuwania.	178
	Ustawienia ZONE2	Konfiguracja ustawień odtwarzania audio strefy ZONE2.	180
	Zmień nazwy Zone	Zmiana wyświetlanej nazwy dla różnych stref zgodnie z potrzebami.	181
	Nazwy szyb.wyb.	Zmiana wyświetlanej nazwy szybkiego wyboru na własną.	181
	Przedni wyświetl	Ustawienia związane z wyświetlaczem.	181
	Informacja	Wyświetla informacje o ustawieniach urządzenia, sygnałach wejściowych itp.	182
	Dane użytkownika	Pozwala włączyć lub wyłączyć opcję przesyłania do firmy Denon anonimowych danych dotyczących użytkownika urządzenia.	183
	Oprogramowanie	Sprawdza najnowsze informacje o oprogramowaniu dotyczące aktualizacji i uaktualnień, aktualizuje oprogramowanie i ustawia wyświetlanie komunikatu powiadomienia.	184
	Blok.ustawień	Chroni ustawienia przed przypadkową zmianą.	186
 Kreator ustawień	Rozpocznij ustaw	Wykonaj podstawowe czynności instalacyjne/podłączenia/ustawienia zgodnie z instrukcją wyświetlaną na ekranie telewizora.	Strona 8 oddzielnego podręcznika "Quick Start Guide"
	Wybierz język	Konfiguracja poszczególnych pozycji ustawień zgodnie z instrukcją wyświetlaną na ekranie telewizora.	
	Ustaw.głośników		
	Kalib.głośników		
	Ustawienia sieci		
	Ustaw.Wejścia		



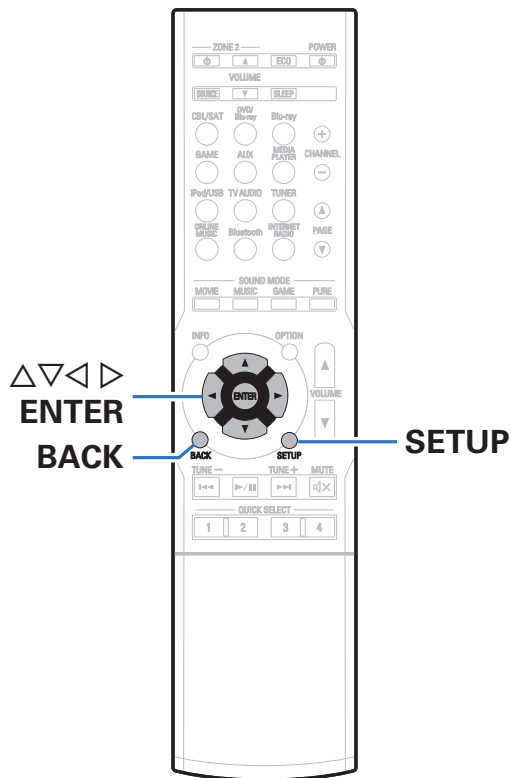

Operacje w menu

- 1** Naciśnij przycisk **SETUP**.
Na ekranie odbiornika TV wyświetlone zostanie menu.
- 2** Przyciskami **Δ▽▷◁** wybierz menu do konfiguracji lub obsługi, a następnie naciśnij przycisk **ENTER**.
- 3** Użyj przycisków **◁▷**, aby zmienić żądane ustawienia.
- 4** Naciśnij przycisk **ENTER**, aby wprowadzić ustawienia.
 - W celu powrotu do poprzedniej pozycji, naciśnij przycisk **BACK**.
 - Wyjście z menu nastąpi po naciśnięciu przycisku **SETUP** w trakcie wyświetlania menu. Menu zniknie z ekranu.



Wprowadzanie znaków

Amplituner umożliwi zmianę nazw wyświetlanych na niektórych ekranach, stosownie do preferencji użytkownika.

- Nazwa stacji (👉 str. 77)
- Wyszuk.tekstu (👉 str. 99)
- Zmiana nazwy źr. (👉 str. 151)
- Przyjazna nazwa (👉 str. 176)
- Zmiana nazwy Zone (👉 str. 181)
- Nazwy szyb.wyb. (👉 str. 181)
- Wprowadzanie znaków w funkcjach sieciowych



Użycie klawiatury ekranowej

1 Wyświetl ekran dla wprowadzenia znaków.

[Przykład] Ekran Zmiana nazwy źródła

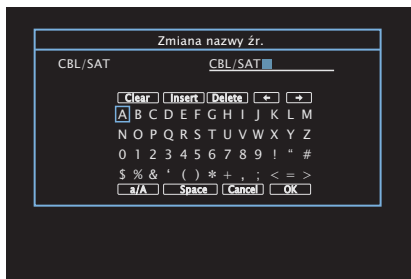

2 Za pomocą przycisków $\Delta \nabla \triangleleft \triangleright$ wybierz \leftarrow lub \rightarrow .

3 Naciśnij przycisk ENTER, aby przenieść kursor w miejsce znaku, który ma być zmieniony.

- Każdorazowe naciśnięcie przycisku ENTER przesuwa kursor o jeden znak.

4 Przyciskami $\Delta \nabla \triangleleft \triangleright$ wybierz znak, który chcesz wprowadzić, po czym naciśnij przycisk ENTER.

5 Powtarzając kroki 2 - 4 zmień nazwę.

6 Przyciskami $\Delta \nabla \triangleleft \triangleright$ wybierz opcję "OK", następnie naciśnij przycisk ENTER.



Audio

Dokonaj ustawień dźwiękowych.

Poziom dialogów

To ustawienie dostosowuje poziom wyjściowy w celu odróżnienia wyjścia dialogowego od kanału centralnego.

■ Regulacja

Pozwala ustawić, czy poziom dialogów ma być regulowany, czy nie.

Włącz: Umożliwia regulację poziomu dialogów.

Wył.
(Domyślne): Uniemożliwia regulację poziomu dialogów.

■ Poziom

Reguluje wyjściowy poziom głośności kanału centralnego.

-12.0 dB – +12.0 dB (Domyślne: 0.0 dB)

Poz.subwoofera

To ustawienie dostosowuje poziom głośności głośnika niskotonowego.

■ Regulacja

Pozwala ustawić czy poziom subwoofera ma być regulowany czy nie.

Włącz: Umożliwia regulację poziomu subwoofera.

Wył.
(Domyślne): Uniemożliwia regulację poziomu subwoofera.

■ Poz.subwoofera

Reguluje poziom głośności subwoofera.

-12.0 dB – +12.0 dB (Domyślne : 0.0 dB)



Parametr surr.

Użytkownik może dopasować efekty przestrzenne dźwięku surround do własnych preferencji.

Pozycje (parametry), które można zmieniać zależą od źródła sygnału wejściowego oraz aktualnie wybranego trybu dźwiękowego.

Dokładniejsze informacje o parametrach, jakie można ustawić podano w "Sound modes and surround parameters" (🔗 str. 215).



- Niektóre ustawienia nie mogą być wykonywane w czasie, gdy odtwarzanie jest zatrzymane. Wykonaj ustawienia w czasie odtwarzania.
- Ustawienia "Parametr surr." są zapisywane dla każdego trybu dźwięku.

■ Cinema EQ

Dodaje nieco łagodności wyższym tonom w ścieżkach dźwiękowych filmów, aby wygładzić dźwięk i poprawić jego przejrzystość.

Włącz: "Cinema EQ" jest stosowany.

Wył.
(Domyślne): "Cinema EQ" nie jest stosowany.

■ Loudness Mngmt

Ustawienie to decyduje, czy dźwięk jest odtwarzany zgodnie z parametrami "Komp.dynamiki", czy też jest odtwarzany bezpośrednio bez kompresji dynamiki dźwięku zapisanego na płycie.

Włącz

(Domyślne):

Wyjścia są podane w oparciu o włączenie ustawień dokonanych w "Komp.dynamiki" i "Dialog normalization function" (🔗 str. 182).

Wył.:

Parametry "Komp.dynamiki" i "Normalizacja dialogów" są wyłączone, a sygnał z płyty jest odtwarzany w oryginalnym brzmieniu.



Można to ustawić w trybie Dolby TrueHD.



■ Komp.dynamiki

Kompresja dynamiki (różnica między najgłośniejszym i najcichszym dźwiękiem).

Automatyczna:	Włączenie/wyłączenie automatycznej kompresji dynamiki zgodnie ze źródłem.
Niskie / Średnie / Wysokie:	Ustawia poziom kompresji.
Wył.:	Kompresja dynamiki jest zawsze wyłączona.



- Wartość "Automatyczna" można wybrać tylko dla sygnału źródłowego Dolby TrueHD.
- Ustawieniem standardowym jest "Wył.". Gdy źródłem sygnału wejściowego jest Dolby TrueHD, domyślnym ustawieniem jest "Automatyczna".

■ Niskie częst.

Ustawienie poziomu efektów niskiej częstotliwości (LFE).

-10 dB – 0 dB (Domyślne : 0 dB)



W celu prawidłowego odtwarzania różnych zapisów, zalecamy ustawienie następujących wartości.

- Źródła Dolby Digital : 0 dB
- Źródła filmowe DTS : 0 dB
- Źródła muzyczne DTS : -10 dB

■ Przestrzeń centr

Rozprowadza wyjście dialogowe z kanału centralnego do kanałów przednich lewego i prawego i poszerza obraz dźwiękowy z przodu.

0.0 – 1.0 (Domyślne : 0.3)



- Opcję tę można wybrać, jeśli wybranym trybem dźwięku jest DTS Neo:6 w trybie "Music".
- Im mniejsza wartość, tym więcej dialogów jest skoncentrowanych w kanale centralnym. Im większa wartość, tym więcej dialogów trafia do kanałów przednich prawego i lewego i tym bardziej dźwięk zostaje poszerzony z przodu.

■ Panorama

Przednie pole dźwiękowe rozszerza się dalej w kierunku tylnym, aby stworzyć wrażenie spójnie zintegrowanego dźwięku.

Włącz: Funkcja "Panorama" jest używana.

Wył. Funkcja "Panorama" nie jest używana.
(Domyślne):



Opcję tę można wybrać, jeśli wybranym trybem surround jest Dolby PLII/IIx w trybie "Music".



■ Rozmiar

Przesunięcie przestrzeni dźwiękowej ze środka do kanału głównego lub do kanału tylnego pozwala regulować równoważnikiem.

0 – 6 (Domyślne : 3)



- Opcję tę można wybrać, jeśli wybranym trybem surround jest Dolby PLII/IIx w trybie "Music".
- W przypadku wybrania mniejszej liczby dźwięk surround zostaje przesunięty do tyłu, zaś większa liczba powoduje przesunięcie pola dźwiękowego do przodu.

■ Szer.kan.cent

Rozprowadza wyjście dialogowe z kanału centralnego do kanałów przednich lewego i prawego i poszerza obraz dźwiękowy z przodu.

0 – 7 (Domyślne : 3)



- Opcję tę można wybrać, jeśli wybranym trybem surround jest Dolby PLII/IIx w trybie "Music".
- Im mniejsza wartość, tym więcej dialogów jest skoncentrowanych w kanale centralnym. Im większa wartość, tym więcej dialogów trafia do kanałów przednich prawego i lewego i tym bardziej dźwięk zostaje poszerzony z przodu.

■ Czas opóźnienia

Dostosowanie opóźnienia dla sygnału audio względem sygnału wideo w celu rozszerzenia pola obrazu dźwiękowego.

0 ms – 300 ms Domyślne : 30 ms)



Opcję tę można wybrać, jeżeli wybranym trybem dźwiękowym jest "Matrix".

■ Poziom efektów

Dostosuj poziom efektów dźwiękowych bieżącego trybu dźwięku.

1 – 15 (Domyślne : 10)



Jeżeli pozycjonowanie lub odczucie fazy dla dźwięku otaczającego wydaje się być nienaturalne, to należy zmniejszyć poziom.



■ Rozmiar pokoju

Określenie rozmiaru środowiska odsłuchu.

Małe:	Symulacja akustyki w małym pomieszczeniu.
Średnie mniejsze:	Symulacja akustyki w średnio-małym pomieszczeniu.
Średnie (Domyślne):	Symulacja akustyki w średnim pomieszczeniu.
Średnie większe:	Symulacja akustyki w średnio-dużym pomieszczeniu.
Duże:	Symulacja akustyki w dużym pomieszczeniu.



Parametr "Rozmiar pokoju" nie wskazuje rozmiaru pomieszczenia, w którym odtwarzany jest dźwięk źródłowy.

■ Poziom w kan. górnym

Sterowanie poziomem głośności w przednim kanale górnym.

Niskie:	Dźwięk w przednim kanale górnym wyprowadzany jest ze zmniejszonym poziomem głośności.
Normalny (Domyślne):	Dźwięk wyprowadzany jest przez przednie kanały górne ze standardowym poziomem głośności.
Wysokie:	Dźwięk w przednim kanale górnym wyprowadzany jest z podwyższonym poziomem głośności.



Opcję tę można ustawić w trybie dźwięku "PLIIZ" lub w przypadku korzystania z dekodera PLIIZ.

■ Subwoofer

Włączenie lub wyłączenie subwoofer.

Włącz (Domyślne):	Subwoofer jest używany.
Wył.:	Subwoofer nie jest używany.



Opcję tę można wybrać, jeśli wybranym trybem dźwiękowym jest "Direct" lub "Stereo", a w menu "Tryb subwoofera" jest ustawiony na "LFE+Main".
( str. 169)

■ Domyślne

Ustawienia "Parametr surr." powracają do standardowych wartości.



Restorer

Skompresowane formaty audio jak MP3, WMA (Windows Media Audio) oraz MPEG-4 AAC redukują ilość danych poprzez eliminację składowych sygnału w zakresie trudnym do rozpoznawania przez ucho człowieka. Funkcja "Restorer" generuje sygnał eliminowany w trakcie kompresji, przywracając sygnałowi brzmienie zbliżone do sygnału oryginalnego. Przywracana jest również oryginalna charakterystyka niskich tonów, pozwalająca uzyskać bogaty i szeroki zakres tonalny.

Tryb

Tryb optymalizowany dla sygnału skompresowanego o

Wysokie: niskim poziomie wysokich częstotliwości (64 kbps i poniżej).

Średnie: Uzupełnia skompresowany sygnał wejściowy o odpowiednie basy oraz tony wysokie (96 kbps i poniżej).

Niskie: Tryb optymalizowany dla sygnału skompresowanego o normalnym poziomie wysokich częstotliwości (96 kbps i powyżej).

Wył.: Funkcja "Restorer" nie jest używana.



- Pozycja ta może być ustawiona, gdy podawany jest sygnał analogowy lub sygnał PCM (częstotliwość próbkowania = 44,1/48 kHz).
- Ustawieniem standardowym dla "Online Music", "iPod/USB" oraz "Bluetooth" jest "Niskie". Dla pozostałych wejść parametr ustawiony jest na "Wył."
- Nie można ustawić tego parametru, jeśli tryb dźwiękowy ustawiony jest na "Direct".
- Ustawienia "Restorer" są zapisywane dla każdego źródła sygnału.



Opóźnienie audio

Rekompensuje nieprawidłową synchronizację czasową pomiędzy materiałem video i audio.

0 ms – 200 ms (Domyślne : 0 ms)



Ustawienia "Opóźnienie audio" są zapisywane dla każdego źródła sygnału.

Głośność

Ustawienie poziomu głośności w strefie głównej (w pomieszczeniu, gdzie znajduje się to urządzenie).

Skala

Ustawienie sposobu wyświetlania poziomu głośności.

0 - 98 (Domyślne):	Poziom głośności jest wyświetlany w zakresie od 0 (Min) do 98.
-79.5 dB – 18.0 dB:	Poziom głośności wyświetlany jest --- dB (Min), w zakresie od -79,5 dB do 18,0 dB.



Ustawienia "Skala" są uwzględnione we wszystkich strefach.

Limiter

Ustawienie maksymalnego poziomu głośności.

60 (-20 dB) / 70 (-10 dB) / 80 (0 dB)

Wył. (Domyślne)

Poz.po włączeniu

Ustawienie wstępnego poziomu głośności przy włączeniu zasilania.

Ostatnio używany (Domyślne):	Zastosowanie ustawień zapamiętanych z ostatniej sesji.
Wyciszenie:	W momencie włączania zasilania zawsze użyj opcji wyciszenia.
1 – 98 (-79 dB – 18 dB) :	Poziom głośności ustawiany jest na daną wartość.

Poz.wyciszenia

Przy włączonej funkcji wyciszenia, ustaw poziom tłumienia.

Pełny (Domyślne):	Dźwięk jest całkowicie odcięty.
-40 dB :	Dźwięk jest stłumiony o 40 dB.
-20 dB :	Dźwięk jest stłumiony o 20 dB.



Audyssey

Ustaw [®] XT, Audyssey Dynamic EQ[®] oraz Audyssey Dynamic Volume[®]. Można to wybrać po wykonaniu Ustawienia Audyssey[®].

Dodatkowe informacje o technologii Audyssey zamieszczono na “Wyjaśnienie pojęć” (🔍 str. 221) stronie.



- Ustawienia “MultEQ[®] XT”, “Dynamic EQ” i “Dynamic Volume” są zapisywane dla każdego źródła sygnału.
- Gdy tryb dźwięku znajduje się w trybie “Direct”, ustawienia “MultEQ[®] XT”, “Dynamic EQ” i “Dynamic Volume” nie mogą zostać skonfigurowane.

■ MultEQ[®] XT

MultEQ[®] XT kompensuje zarówno charakterystykę częstotliwości, jak i czasu dla obszaru odsłuchowego w oparciu o wyniki pomiarów Ustawienia Audyssey[®]. Wyboru dokonuje się z jednego z trzech typów krzywych kompensacji. Zalecamy ustawienie “Reference”.

Reference (Domyślne):

Służy do wyboru domyślnego skalibrowanego ustawienia, z niewielkim odchyleniem przy wysokich częstotliwościach, które jest zoptymalizowane do odtwarzania filmów.

L/R Bypass:

Służy do wybierania ustawienia referencji, ale obchodzi MultEQ[®] XT na przednich głośnikach lewym i prawym.

Flat:

Służy do wyboru skalibrowanego ustawienia, które jest zoptymalizowane dla małych pomieszczeń, w których pozycja słuchania znajduje się bliżej głośników.

Wył. :

Funkcja “MultEQ[®] XT” nie jest używana.



W przypadku użycia słuchawek “MultEQ[®] XT” ustawiony jest automatycznie na “Wył.”.



■ Dynamic EQ

Dynamic EQ® rozwiązuje problemy spadku jakości dźwięku w miarę wzrostu poziomu głośności, biorąc pod uwagę percepcję ucha ludzkiego oraz akustykę pomieszczenia.

Działa z MultEQ® XT.

Włącz
(Domyślne): Korektor Dynamic EQ jest stosowany.

Wył.: Korektor Dynamic EQ nie jest stosowany..



Gdy wartość parametru "Dynamic EQ" to "Włącz", nie można regulować barwy dźwięku za pomocą opcji "Barwa dźwięku". (🔧 str. 103)

■ Offset poz.odn.

Audyssey Dynamic EQ® stanowi standardowy poziom miksowania dla filmu. Funkcja wykonuje ustawienia zachowujące referencyjne pasmo przenoszenia i dźwięk otaczający, gdy poziom głośności zostanie zmniejszony poniżej 0 dB. Jednak filmowy poziom referencyjny nie zawsze stosowany jest przy nagraniach muzycznych, jak również innych zapisach nie filmowych. Funkcja Dynamic EQ Reference Level Offset zapewnia trzy poziomy kompensujące od wartości filmowego poziomu odniesienia (5 dB, 10 dB i 15 dB), które można ustawić, jeżeli zapis nie spełnia standardu. Zalecane poziomy ustawień dla treści zostały pokazane poniżej.

0 dB (Filmowy poziom odniesienia)
(Domyślne): Zoptymalizowane dla treści, takich jak filmy.

5 dB : Ustawienie to wybierz w przypadku odtwarzania zapisu o dużej dynamice, takiego jak zapis koncertów muzyki klasycznej.

10 dB : Ustawienie to wybierz dla odtwarzania muzyki jazz lub innej muzyki o większej dynamice. Ustawienie to powinno być również wybierane podczas odtwarzania programów TV, które są zwykle miksowane z poziomem odniesienia 10 dB poniżej poziomu filmowego.

15 dB : Ustawienie to wybierz dla muzyki pop/rock lub innych programów, które są miksowane z bardzo wysokimi poziomami odtwarzania i posiadają skompresowaną dynamikę.



Ustawienie jest dostępne, gdy "Dynamic EQ" ustawiony jest na "Włącz". (🔧 str. 142)



Dynamic Volume

Rozwiązuje problemy dużej zmienności poziomów między programami TV, filmami oraz innymi zapisami (pomiędzy cichymi i głośnymi przejściami, itd.) poprzez automatyczne ustawienie preferowanego przez użytkownika poziomu głośności.

Heavy:	Najsilniejsza kompresja dźwięków o najwyższej i podbicie dźwięków o najniższej dynamice.
Medium:	Średnia kompresja dźwięków o najwyższej i podbicie dźwięków o najniższej dynamice.
Light:	Najmniejsza kompresja dźwięków o najwyższej i podbicie dźwięków o najniższej dynamice.
Wył. (Domyślne):	Funkcja Dynamic Volume nie jest używana.



Jeśli "Dynamic Volume" jest ustawiony na "Tak" w "Audyssey® Setup", ustawienie jest automatycznie zmieniane na "Medium". (🔍 str. 153)

Ręczna kor.EQ

Zastosowane korektora graficznego umożliwi ustawienie barwy dźwięków w każdym z głośników.



- W zależności od wybranego trybu dźwięku funkcję "Korektor manualny" można stosować do różnych głośników.
- Można ustawić ten parametr, jeśli ustawienie "MultEQ® XT" jest ustawione na "Wył.". (🔍 str. 141)
- Nie można ustawić tego parametru, jeśli tryb dźwiękowy ustawiony jest na "Direct".

Ręczna kor.EQ

Pozwala ustawić, czy korektor graficzny ma być używany, czy nie.

Włącz:	Włącza używanie korektora graficznego.
Wył. (Domyślne):	Wyłącza używanie korektora graficznego.



■ Wybór głośników

Wybór zmiany ustawień barwy dźwięku dla poszczególnych głośników lub wszystkich głośników.

Wszystkie:	Jednoczesna regulacja barwy dźwięku wszystkich głośników.
Lewy/Prawy (Domyślne):	Jednoczesna regulacja dźwięku lewego i prawego głośnika.
Każdy:	Regulacja barwy dźwięku dla każdego głośnika osobno.

■ Korektor

Ustawienie barwy dźwięku dla poszczególnych pasm częstotliwości. Ustawienie dla głośnika wybranego dla opcji "Wybór głośników".

- Wybierz głośnik.
- Wybierz pasmo częstotliwości, w którym odbywa się regulacja.
63 Hz / 125 Hz / 250 Hz / 500 Hz / 1 kHz / 2 kHz / 4 kHz / 8 kHz / 16 kHz
- Ustaw poziom.
-20.0 dB – +6.0 dB (Domyślne: 0.0 dB)

■ Kopia krzywej

Kopiowanie płaskiej krzywej korekcyjnej utworzonej w Ustawienia Audyssey®.



Po zakończeniu procedury Ustawienia Audyssey® "Kopia krzywej".

■ Domyślne

Ustawienia "Ręczna kor.EQ" powracają do standardowych wartości.



Video

Wykonanie ustawień wideo.

Ustawienie HDMI

Wykonanie ustawień dla wyprowadzania sygnału video/audio przez złącza HDMI.

UWAGA

W przypadku ustawienia parametru "HDMI PassThrough" i "Sterowanie HDMI" na "Włącz", w trybie oczekiwania urządzenie pobiera większą moc. Jeśli nie będziesz używał tego urządzenia przez dłuższy okres, to zalecamy odłączenie przewodu zasilania od gniazda sieciowego.

■ Auto Lip Sync

Automatyczna kompensacja synchronizacji czasowej wyjściowego sygnału audio i video.

Włącz (Domyślne):	Automatyczna korekta.
Wył.:	Brak automatycznej korekty.

■ Wyj.HDMI Audio

Wybór urządzenia HDMI, na które wyprowadzane są sygnały audio.

AVR (Domyślne):	Odtwarzanie przez głośniki podłączone do tego urządzenia.
TV:	Odtwarzanie przez odbiornik TV podłączony do tego urządzenia.



- Jeżeli funkcja sterowania HDMI jest aktywna, priorytet uzyskuje ustawienie TV audio. ("Funkcja sterowania HDMI" (🔧 str. 117))
- Jeśli urządzenie jest włączone a parametr "Wyj.HDMI Audio" jest ustawiony na "TV", dźwięk wyprowadzany jest w postaci dwukanałowej przez złącze HDMI OUT.

■ HDMI PassThrough

Określa sposób transmitowania sygnałów HDMI przez urządzenie na wyjście HDMI w trybie oczekiwania.

Włącz:	Transmituje wybrane wejście HDMI przez wyjście HDMI odbiornika AV, gdy urządzenie jest w trybie oczekiwania.
Wył. (Domyślne):	Żadne sygnały HDMI nie są transmitowane przez wyjście HDMI tego urządzenia w trybie oczekiwania.



■ Sterowanie HDMI

Można łączyć operacje z urządzeniami podłączonymi do złącza HDMI i obsługującymi funkcję sterowania przez HDMI.

Włącz: Funkcja sterowania HDMI włączona.

Wył.
(Domyślne): Funkcja sterowania HDMI wyłączona.



- Zapoznaj się z instrukcją obsługi wszystkich podłączonych urządzeń w zakresie sprawdzenia ustawień.
- Więcej informacji dotyczących funkcji sterowania HDMI uzyskasz w rozdziale "HDMI control function". (🔍 str. 117)

UWAGA

Jeżeli ustawienia "Sterowanie HDMI" zostaną zmienione, to po wykonaniu zmian, zawsze należy zresetować zasilanie podłączonych urządzeń.

■ Źr.Pass Through

Określa złącze HDMI przekazujące sygnały HDMI w trybie gotowości.

Ostatnio używany
(Domyślne): Ostatnio używane źródło wejściowe przejdzie w tryb gotowości.

**CBL/SAT /
DVD/Blu-ray / Blu-ray /
Game / AUX /
Media Player:** Przekazywanie przez wybrane źródło wejściowe.



"Źr.Pass Through" można ustawić, gdy "Sterowanie HDMI" jest ustawione na "Włącz" lub "HDMI PassThrough" jest ustawione na "Włącz".

■ Przeł. TV Audio

Ustawia automatyczne przełączanie na wejście "TV Audio", gdy z telewizora podłączonego do wejścia HDMI zostanie wysłane odpowiednie polecenie sterujące CEC do amplitunera AVR.

Włącz
(Domyślne): Automatyczny wybór wejścia audio telewizora po odebraniu polecenia od telewizora.

Wył.: Brak automatycznego wyboru wejścia audio telewizora po odebraniu polecenia od telewizora.



■ Ster.wył.zasil.

Łączy przełączanie zasilania w tryb oczekiwania tego urządzenia i jednocześnie urządzenia zewnętrznego.

Wszystkie (Domyślne):	Jeżeli zasilanie podłączonego odbiornika TV jest wyłączone niezależnie od źródła sygnału wejściowego, to zasilanie tego urządzenia zostaje automatycznie przestawione w tryb oczekiwania.
Video:	W przypadku wyboru sygnału wejściowego, do którego przypisano opcję "HDMI" lub "VIDEO", wyłączenie zasilania telewizora powoduje automatyczne przełączenie niniejszego urządzenia w tryb oczekiwania. ( str. 150)
Wył.:	Urządzenie to nie jest połączone z zasilaniem odbiornika TV.

Wskazania ekran.

Wybiera preferencje interfejsu użytkownika wyświetlania na ekranie.

■ Głośność

Ustala, gdzie wyświetlany jest poziom głośności.

Dół (Domyślne):	Wyświetlane u dołu ekranu.
Góra:	Wyświetlane u góry ekranu.
Wył.:	Wyświetlanie informacji wyłączone.



Jeżeli wskazania poziomu głośności trudno odczytać, gdy nakładane są na listę dialogową (napisy), wybierz opcję "Góra".

■ Informacja

Wyświetla chwilowo stan urządzenia podczas zmiany trybu dźwiękowego lub źródła sygnału dźwiękowego.

Włącz (Domyślne):	Wyświetla poziom głośności.
Wył.:	Nie wyświetla poziomu głośności.



■ Trwa odtwarzanie

Ustawienie czasu wyświetlania dla odtwarzania, kiedy źródłem sygnału wejściowego jest "Online Music", "iPod/USB", "Bluetooth" lub "Tuner".

Zawsze wł. (Domyślne):	Wyświetlanie ciągle.
Auto wyłączenie:	Wyświetlanie przez 30 sekund po zakończeniu operacji.

Format TV

Format sygnału wyjściowego video ustaw tak, aby mógł być on wprowadzany na używany odbiornik TV.

■ Format

PAL (Domyślne):	Format wyjściowy PAL.
NTSC:	Format wyjściowy NTSC.



Parametr "Format" można również ustawić za pomocą poniższej procedury. Jednak w trakcie wykonywania tych ustawień ekran menu nie będzie wyświetlany. Zmień ustawienia, kierując się informacjami na wyświetlaczu.

1. Naciśnij i przytrzymaj przez około 3 sekundy na urządzeniu głównym przyciski ZONE2 SOURCE i STATUS.
Na wyświetlaczu pojawi się napis "V.Format:<PAL>".
2. Przyciskami TUNER PRESET CH + lub TUNER PRESET CH - na amplitunerze wybierz format sygnału video.
3. Aby zakończyć wprowadzanie ustawień, naciśnij przycisk STATUS na amplitunerze.

UWAGA

Jeżeli zostanie ustawiony format inny niż format video podłączonego odbiornika TV, to obraz nie będzie wyświetlany prawidłowo.



Wejścia

Wykonaj odpowiednie ustawienia dla odtwarzanego źródła sygnału.

Urządzenia tego można używać bez zmiany tych ustawień. Wykonaj ustawienia zgodnie z potrzebą.

Przypisanie wej.

W przypadku dokonania połączeń w sposób zgodny z opisem źródeł sygnału na złączach urządzenia, wystarczy nacisnąć jeden z przycisków wyboru sygnału źródłowego, aby odtworzyć sygnał audio lub wideo z podłączonego urządzenia.

Należy zmienić przypisanie złącza wejściowego HDMI, złącza wejścia dźwięku cyfrowego, złącza wejściowego dźwięku analogowego i złącza wejściowego video, podczas podłączania źródła wejściowego, innego niż wydrukowane na złączach wejściowych audio/wideo tego urządzenia.

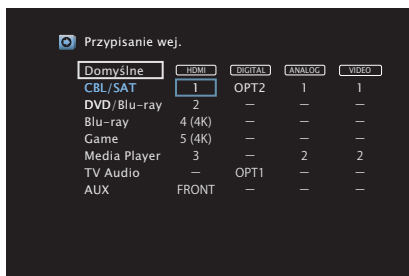

Domyślnie są one ustawione w przedstawiony poniżej sposób.

Źródło sygnału	Złącze wejściowe			
	HDMI	DIGITAL	ANALOG	VIDEO
CBL/SAT	1	OPT2	1	1
DVD/Blu-ray	2	—	—	—
Blu-ray	4 (4K)	—	—	—
Game	5 (4K)	—	—	—
Media Player	3	—	2	2
TV Audio	—	OPT1	—	—
AUX	FRONT	—	—	—

Uwaga dla użytkowników dekoderek telewizyjnych

W przypadku korzystania z wyjścia dźwięku cyfrowego dekodera TV/ satelitarnego:

Aby odtworzyć sygnał wideo przypisany do "HDMI" w połączeniu z sygnałem dźwiękowym przypisanym za pomocą parametru "Przypisanie wej." - "DIGITAL", należy również wybrać opcję "Cyfrowe" parametru "Tryb wejściowy". (🔍 str. 152)



■ HDMI

Ustawienie to wybierz w celu zmiany złączy wejściowych HDMI przypisanych do źródeł sygnału.

1 / 2 / 3 / 4(4K) / 5(4K) / FRONT: Przypisz złącze wejściowe HDMI do wybranego źródła.

- : Nie przypisuj złączy wejściowego HDMI do aktualnie wybranego źródła sygnału.



- Jeżeli "Sterowanie HDMI" ustawione jest w menu na "Włącz", to "HDMI" nie może być przypisane do "TV Audio". (🔍 str. 146)
- Kiedy zostanie wybrane źródło sygnału przypisane do złącza HDMI 4 (4K) lub HDMI 5 (4K), informacje dotyczące zmiany głośności lub trybu dźwiękowego nie będą wyświetlane.

■ DIGITAL

Ustawienie to wybierz w celu zmiany złączy wejściowych dźwięku cyfrowego przypisanych do źródeł sygnału.

OPT1 (Optyczne) / OPT2: Przypisz cyfrowe złącze wejściowe audio do wybranego źródła.

- : Nie przypisuj cyfrowego złącza wejściowego audio do aktualnie wybranego źródła sygnału.

■ ANALOG

Ustawienie to wybierz w celu zmiany złączy wejściowych dźwięku analogowego przypisanych do źródeł sygnału.

1 / 2 : Przypisz analogowe złącze wejściowe audio do wybranego źródła.

- : Nie przypisuj analogowego złącza wejściowego audio do aktualnie wybranego źródła sygnału.

■ VIDEO

Ustawienie to wybierz w celu zmiany złączy wejściowych composite video przypisanych do źródeł sygnału.

1 / 2: Przypisz złącze wejściowe wideo do wybranego źródła.

- : Nie przypisuj złącza wejściowego wideo do aktualnie wybranego źródła sygnału.

■ Domyślne

Ustawienia "Przypisanie wej." powracają do standardowych wartości.



Zmiana nazwy źr.

Zmienia nazwę wyświetlaną źródła wejściowego.

Wygodnie jest ustawić różne nazwy urządzenia oraz źródła sygnału wejściowego amplitunera. Nazwę można zmienić w celu dostosowania do własnych potrzeb. Po zakończeniu procedury zmiany nazwy nowa nazwa jest wyświetlana na wyświetlaczu amplitunera oraz na ekranie menu.

**CBL/SAT / DVD/Blu-ray /
Blu-ray / Game / AUX /
Media Player / TV Audio:** Zmienia nazwę wyświetlaną źródła
wejściowego.

Domyślne: Ustawienia Zmiana nazwy źródła powracają
do wartości domyślnych.



Można wprowadzić do 12 kanałów. Celem wprowadzenia znaku, zapoznaj się ze “Użycie klawiatury ekranowej” (🖱️ str. 133).

Ukrycie źródeł

Usuwanie z wyświetlacza źródeł sygnału, które nie są używane.

Pokaż
(Domyślne): Źródło to jest używane.

Ukryj: Źródło to nie jest używane.

Poziom sygnał

Funkcja ta koryguje poziom odtwarzania dla wybranego źródła sygnału audio.

Ustaw, jeżeli występują różnice poziomu sygnału pomiędzy różnymi źródłami.

-12 dB – +12 dB (Domyślne : 0 dB)



Ustawienia “Poziom sygnał” są zapisywane dla każdego źródła sygnału.



Wybór wejść

Ustawienie trybu pracy wejścia audio i trybu dekodowania każdego źródła wejściowego.

Dostępne tryby wejściowe zależą od źródła sygnału.



Ustawienia "Wybór wejść" są zapisywane dla każdego źródła sygnału.

Tryb wejściowy

Ustawienie trybu wejściowego audio dla różnych źródeł sygnału.

Normalnie zalecamy ustawienie trybu wejściowego audio na "Automatyczna".

Automatyczna (Domyślne):	Automatycznie wykrywa źródło sygnału i rozpoczyna odtwarzanie.
HDMI:	Odtwarza tylko sygnały z wejść HDMI.
Cyfrowe:	Odtwarza tylko sygnały z cyfrowych wejść dźwięku.
Analogowe:	Odtwarza tylko sygnały z analogowych wejść dźwięku.



- Gdy sygnały cyfrowe są prawidłowo podane na wejścia, na wyświetlaczu świeci kontrolka . Jeśli kontrolka nie świeci się, sprawdź menu "Przypisanie wej." i połączenia. (str. 149)
- Jeśli "Sterowanie HDMI" jest ustawione na "Włącz" i przez złącze HDMI MONITOR podłączony jest odbiornik TV zgodny z ARC, to tryb wejściowy, którego źródłem wejściowym jest "TV Audio", zostanie ustalony na ARC.

Tryb dekodowania

Ustawienie trybu dekodowania sygnału audio dla danego źródła sygnału.

Normalnie zalecamy ustawienie trybu wejściowego audio na "Automatyczna". Ale jeśli początek odtwarzanego materiału jest obciążony lub występują szumy, zalecamy zmianę na "PCM" lub "DTS".

Automatyczna (Domyślne):	Wykrywa typ wejściowego sygnału cyfrowego audio, po czym go automatycznie dekoduje i odtwarza.
PCM:	Dekoduje i odtwarza jedynie wejściowe sygnały PCM.
DTS:	Dekoduje i odtwarza jedynie wejściowe sygnały DTS.



Pozicję tę można wybrać dla źródeł wejściowych, dla których menu "Przypisanie wej." (str. 149) ustawione jest na "HDMI" lub "DIGITAL".



Głośniki

Następuje automatyczny pomiar charakterystyki podłączonych głośników oraz pomieszczenia oraz wprowadzenie optymalnych ustawień. Ta procedura nazywa się "Ustawienia Audyssey®".

Nie ma potrzeby przeprowadzania Ustawienia Audyssey®, jeżeli wcześniej przeprowadzono "Kalibrację głośników" w "Kreatorze ustawień".

Chcąc dokonać ręcznej konfiguracji głośników, użyj "Ustawienia ręczne" w menu. (🔧 str. 164)

Ustawienia Audyssey®

W celu wykonania pomiaru, ustaw mikrofon pomiarowy w kilku lokalizacjach w całej przestrzeni odsłuchowej. Dla uzyskania najlepszych wyników zalecamy wykonanie pomiarów w co najmniej sześciu pozycjach, jak przedstawiono na ilustracji (maksymalnie osiem pozycji).

Podczas pomiaru drugiej i kolejnych pozycji, zainstaluj mikrofon do konfiguracji i pomiarów w promieniu 60 cm od pierwszej pozycji pomiarowej (głównej pozycji odsłuchowej).



W przypadku rozpoczęcia procedury Ustawienia Audyssey®, funkcje Audyssey MultEQ® XT, Audyssey Dynamic EQ® i Audyssey Dynamic Volume® zostaną włączone. (🔧 str. 141 - 143)

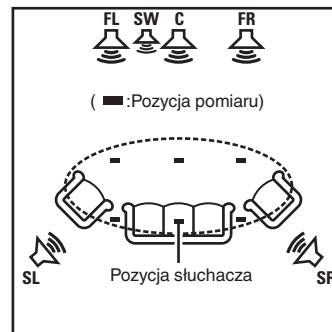

- FL** Głośnik główny lewy (L)
- FR** Głośnik główny lewy (P)
- C** Głośnik centralny
- SW** Subwoofer
- SL** Lewy głośnik dźwięku otaczającego (L)
- SR** Prawy głośnik dźwięku otaczającego (P)



■ O głównej pozycji słuchania

Główna pozycja słuchania odnosi się do miejsca położonego centralnie względem obszaru obejmowanego przez głośniki, w którym normalnie usiądzie osoba, gdy słuchać będzie samotnie. Przed uruchomieniem procedury "Ustawienia Audyssey®" umieść mikrofon pomiarowy w głównej pozycji słuchania.

Audyssey MultEQ® XT stosuje pomiar dokonany w tej pozycji dla wyliczenia odległości do głośników, sprawdzenia poziomu, polaryzacji oraz optymalnej wartości odcięcia dla subwoofera.

UWAGA

- Należy zapewnić jak największą ciszę w pomieszczeniu. Szum w tle może zakłócić pomiary pomieszczenia. Pozamykaj okna i wyłącz wszystkie urządzenia elektroniczne (radio, klimatyzatory, lampy fluorescencyjne itp.). Urządzenia takie emitują hałas, który może zakłócić pomiary.
- Podczas pomiaru telefony komórkowe należy pozostawić poza pomieszczeniem odsłuchowym. Sygnały emitowane przez sieć komórkową mogą zakłócić pomiary.
- Nie stawaj między głośnikami a mikrofonem pomiarowym ani nie dopuść, aby podczas pomiaru na linii tej znalazły się jakiegokolwiek przeszkody. Pamiętaj także, aby umieścić mikrofon pomiarowy co najmniej 50 cm od ściany. W przeciwnym wypadku odczyty mogą być niedokładne.
- Podczas pomiaru z głośników i subwoofera wydobywać się będą słyszalne dźwięki, jest to normalny efekt. W przypadku wykrycia szumu otoczenia, głośność dźwięków testowych zostanie zwiększona.
- Naciśnięcie przycisków VOLUME ▲▼ pilocie zdalnego sterowania lub przycisków MASTER VOLUME na urządzeniu w trakcie pomiaru spowoduje przerwanie pomiarów.
- Nie można przeprowadzać pomiarów przy podłączonych słuchawkach. Przed uruchomieniem procedury Ustawienia Audyssey® należy odłączyć słuchawki.



Procedura konfiguracji głośników (Ustawienia Audyssey®)

Przygotowanie



Pomiar



Obliczanie & zapis



Sprawdzenie



Koniec

1 Zamocuj mikrofon do kalibracji dźwięku na dołączonym trójnogim stojaku lub zamkniętym stojaku i zainstaluj go na głównej pozycji odsłuchowej.

Podczas instalacji mikrofonu do kalibracji dźwięku, należy skierować końcówkę mikrofonu w kierunku sufitu i wyregulować wysokość, aby dopasować ją do wysokości, na jakiej znajdują się uszy słuchacza w pozycji siedzącej.

2 W przypadku stosowania subwoofera zgodnego z tymi ustawieniami, ustaw subwoofer w sposób opisany poniżej.

Jeżeli używasz subwoofer z trybem direct

Ustaw tryb direct na "Włącz" oraz wyłącz regulację poziomu głośności i ustawienia częstotliwości odcięcia.

Jeżeli używasz subwoofer bez trybu direct

Wykonaj poniższe ustawienia:

- Poziom głośności : Pozycja na "12 godzinę
- Częstotliwość odcięcia : Maksymalna/Najwyższa częstotliwość
- Filtr dolnoprzepustowy : Wył.
- Tryb oczekiwania : Wył.



3 Podłącz dołączony mikrofon pomiarowy do gniazda mikrofonu SETUP MIC na tym urządzeniu.

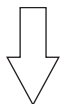
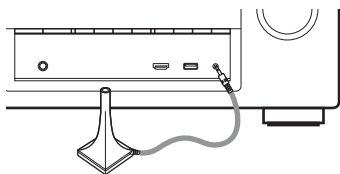

Po podłączeniu mikrofonu do kalibracji dźwięku, wyświetlony zostanie poniższy ekran.



4 Wybierz “Dalej”, a następnie naciśnij przycisk ENTER.

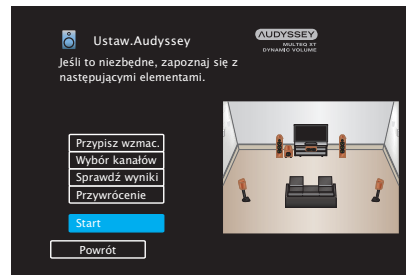

5 Wybierz “Start”, a następnie naciśnij przycisk ENTER.

Podczas Ustawienia Audyssey® dokonuje się również wymienionych poniżej ustawień.

- **Przypisanie wzmacniacz.**

Sygnały wyprowadzane przez gniazda głośnika SURROUND BACK mogą być przełączane zgodnie z układem pracy głośnika. (“Przypisanie wzmacniacz.” (🔍 str. 163))

- **Wybór kanałów**

Jeżeli wcześniej ustawione były nie używane kanały, to pomiary dla tych kanałów są pomijane, co zapewnia skrócenie czasu pomiaru. Możesz również zmienić liczbę tylnych głośników dźwięku otaczającego i subwoofera.



6 Postępuj zgodnie z instrukcjami na ekranie i naciśnij “Dalej”, aby przejść dalej.

7 Gdy wyświetlony zostanie poniższy ekran, wybierz “Rozpocznij test”, a następnie naciśnij ENTER.

Rozpocznij pomiar pierwszej pozycji.



- Pomiary wymagają kilku minut.

UWAGA

W przypadku wyświetlenia komunikatu “Ostrzeżenie!” na ekranie telewizora:

Przejdź do części “Komunikaty błędów” (🔍 str. 161). Sprawdź wszystkie powiązane pozycje i wykonaj niezbędne czynności.

8 Gdy wykryty głośnik zostanie wyświetlony, wybierz “Dalej”, a następnie naciśnij ENTER.

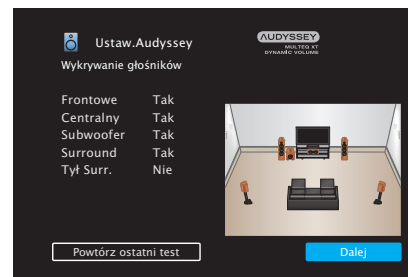

9 Przenieść mikrofon pomiarowy w pozycję 2, wybierz “Dalej”, a następnie naciśnij przycisk ENTER.

Rozpocznie się pomiar w drugiej pozycji.

Pomiary można wykonać w maksymalnie 8 pozycjach.



Aby pominąć pomiar w drugiej i kolejnych pozycjach odsłuchowych, za pomocą przycisków <1> wybierz “Zakończono” i naciśnij przycisk ENTER, aby przejść do kroku 12.

❏ Zatrzymywanie ustawień Audyssey®

- ① Naciśnij przycisk BACK, aby wyświetlić menu podręczne.
- ② Przyciskami <1> wybierz opcję “Tak”, następnie naciśnij przycisk ENTER.

10 Powtórz krok 9, pozycje pomiarowe 3 do 8.

11 Wybierz “Zakończono”, a następnie naciśnij przycisk ENTER.

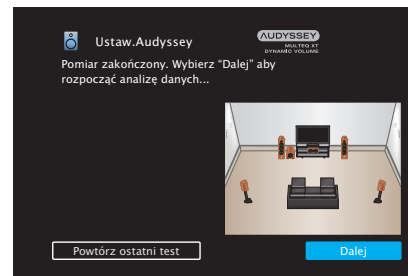

Rozpocząć analizę i zapisywanie wyników pomiarów.

- Analiza będzie trwała kilka minut.
Im więcej głośników i pozycji pomiarowych, tym dłuższy czas analizy.

UWAGA

Dopilnuj, aby zasilanie nie zostało wyłączone podczas zapisywania wyników pomiarów.



12 Skonfiguruj ustawienia dla Audyssey Dynamic EQ® i Audyssey Dynamic Volume®.

Poniższy ekran pojawi się podczas analizy. Skonfiguruj ustawienia według potrzeb.

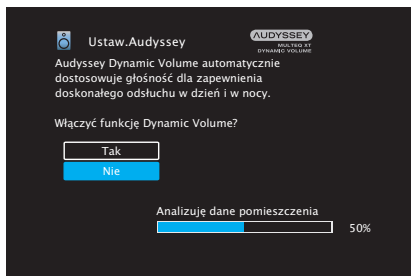
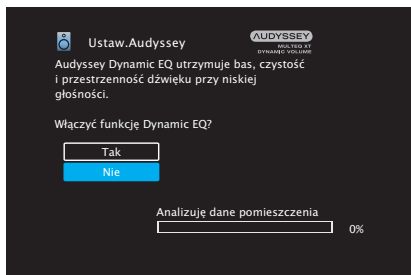

- Dynamic EQ koryguje pasmo przenoszenia, biorąc pod uwagę charakterystykę dźwiękową pomieszczenia i ludzką zdolność słyszenia, aby dźwięk był słyszalny nawet przy niskiej głośności. Jest to zalecane podczas korzystania z urządzenia, gdy głośność jest przyciszona, np. podczas odtwarzania filmu lub programu telewizyjnego w środku nocy.
- Dynamic Volume ustawia wyjściowy poziom głośności na optymalnym poziomie, stale monitorując poziom sygnału wejściowego audio urządzenia. Optymalne sterowanie poziomem głośności wykonywane jest automatycznie bez utraty dynamiki i klarowności dźwięku, przykładowo, w czasie reklam wyświetlanych w czasie programów telewizyjnych poziom głośności znacząco wzrasta.



- 13** Po zakończeniu analizy i zapisywania, odłącz mikrofon do kalibracji dźwięku od gniazda SETUP MIC na urządzeniu głównym, a następnie naciśnij “Dalej”.

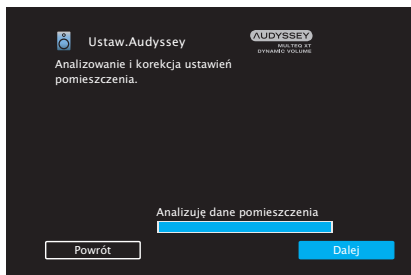

- 14** Wybierz “Szczegóły” i naciśnij ENTER, aby zweryfikować wyniki pomiarów.

- W przypadku subwooferów, zmierzona odległość jest większa niż rzeczywista i wynika to z opóźnienia wprowadzanego przez obwody elektroniczne subwooferów.

UWAGA

Nie należy zmieniać podłączenia głośnika ani głośności subwoofera po instalacji Audyssey®. Jeśli zostały zmienione, należy ponownie przeprowadzić instalację Audyssey®, aby skonfigurować optymalne ustawienia korektora.



Komunikaty błędów

Jeżeli procedura Ustawienia Audyssey® nie może zostać zakończona z powodu umieszczenia głośników, środowiska pomiarowego itp., wyświetlony zostaje komunikat błędu. W takim wypadku należy sprawdzić odpowiednie pozycje i wykonać niezbędne czynności. Pamiętaj o wyłączeniu zasilania przed sprawdzeniem poprawności podłączeń.

Komunikaty błędów (przykładowe)	Przyczyna	Pomiar
Nie znaleziono żadnych głośników.	<ul style="list-style-type: none"> Nie można wykryć mikrofonu pomiarowego. Nie zostały zlokalizowane wszystkie głośniki emitujące dźwięk testowy. 	<ul style="list-style-type: none"> Podłącz dołączony mikrofon pomiarowy do gniazda mikrofonu SETUP MIC na tym urządzeniu. Sprawdź, czy odpowiednie głośniki są właściwie podłączone.
Zbyt głośne otoczenie lub niski poziom	<ul style="list-style-type: none"> Zbyt duży hałas w pomieszczeniu. Zbyt niski poziom dźwięku głośnika lub subwoofera. 	<ul style="list-style-type: none"> Wyłącz urządzenia generujące szum lub przenieś je w inne miejsce. Spróbuj ponownie, gdy dookoła panuje cisza. Sprawdź instalację i kierunek ustawienia głośników. Wyreguluj poziom głośności subwoofer.
Frontowe R : Brak	<ul style="list-style-type: none"> Wyświetlany głośnik nie mógł być wykryty. 	<ul style="list-style-type: none"> Sprawdź połączenia wyświetlanych głośników.
Frontowe R : Faza	<ul style="list-style-type: none"> Ten komunikat zostanie wyświetlony, jeżeli została odwrotnie podłączona biegunowość głośników. 	<ul style="list-style-type: none"> Sprawdź biegunowość wyświetlanych głośników. W przypadku niektórych głośników, poniższy komunikat może zostać wyświetlony pomimo ich prawidłowego podłączenia. Jeśli masz pewność, że połączenie jest prawidłowe, przyciskami ▷ wybierz opcję "Ignoruj", a następnie naciśnij przycisk ENTER.



Powrót do wyników pomiarów Ustawienia Audyssey®

Jeżeli ustawisz parametr “Przywrócenie” na “Przywróć”, możesz powrócić do wyników pomiarów wykonanych za pomocą Ustawienia Audyssey® (wartość obliczona na początku przez MultEQ® XT) nawet wtedy, gdy dokonałeś ręcznych zmian w ustawieniach.

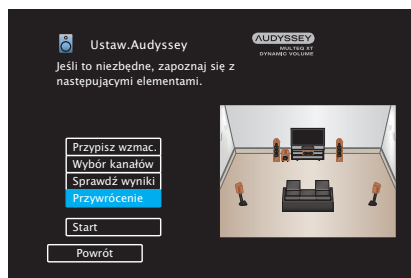

Ustaw. ręczne

Posłuż się tą procedurą w celu ręcznego ustawienia głośników lub jeżeli chcesz zmienić ustawienia wykonane za pomocą procedury Ustawienia Audyssey®.

- W przypadku zmiany ustawień głośników po wykonaniu procedury Ustawienia Audyssey®, nie będzie możliwości wyboru Audyssey MultEQ® XT, Audyssey Dynamic EQ® lub Audyssey Dynamic Volume®. (🔧 str. 141 – 143)
- “Ustawienia ręczne” można zastosować bez zmiany ustawień. Ustaw, jeżeli to niezbędne.

Przypisanie wzmacniacz.

Wybierz metodę użycia wzmacniacza mocy dopasowaną do posiadanych głośników.

Odnośnie konfiguracji głośników i połączenia, patrz “Konfigurowanie głośników i ustawienia “Amp Assign”” (🔧 str. 31).

■ Tryb przypisania

Wybierz metodę używania wzmacniacza mocy.

Tylny surround (Domyślne):	Konfiguracja głośników 7.1-kanalowych z użyciem głośników tylnych surround.
ZONE2:	Przypisanie wbudowanego w amplituner wzmacniacza mocy do strefy 2 (ZONE2) i podanie na wyjście dźwięku w trybie stereo.
Bi-Amp:	Podłączenie głośników przednich w trybie bi-amp.
Frontowe B:	Odtwarzanie przy użyciu drugiego głośnika przedniego. Można przełączać odtwarzanie pomiędzy przednimi głośnikami A i B, w zależności od preferencji. Przełącz głośnik przedni, używając “Głośnik główny” w menu. (🔧 str. 170)
Przednie górne:	Konfiguracja głośników 7.1 z użyciem górnych głośników przednich.



Konfig.głośników

Wybierz, czy podłączone są głośniki, zdolność odtwarzania bardzo niskich częstotliwości i wielkość głośników.

■ Frontowe

Ustawienie rozmiaru głośników głównych.

Duże
(Domyślne):

Użyj tego ustawienia przy dużych głośnikach będących w stanie odpowiednio przenieść bardzo niskie częstotliwości.

Małe:

Użyj w przypadku małych głośników niebędących w stanie odpowiednio przenieść bardzo niskich częstotliwości.



- Jeśli parametr "Subwoofer" ustawiony jest na "Nie", to parametr "Frontowe" automatycznie ustawia się na "Duże".
- Gdy "Frontowe" jest ustawione na "Małe", to "środkowy", "Surround", "Tylny surr." i "P. górne" nie mogą być ustawione na "Duże".

■ Środkowy

Wybór rozmiaru i zastosowania głośnika centralnego.

Duże:

Użyj tego ustawienia przy dużych głośnikach będących w stanie odpowiednio przenieść bardzo niskie częstotliwości.

Małe
(Domyślne):

Użyj w przypadku małych głośników niebędących w stanie odpowiednio przenieść bardzo niskich częstotliwości.

Brak:

Wybierz tę opcję, gdy głośnik centralny nie jest podłączony.

■ Subwoofer

Określenie obecności subwoofer.

Tak

(Domyślne):

W systemie występuje subwoofer.

Nie:

Wybierz tę opcję, jeżeli w systemie nie ma subwoofera.

■ Surround

Ustala obecność i rozmiar głośników dźwięku otaczającego.

Duże:

Użyj tego ustawienia przy dużych głośnikach będących w stanie odpowiednio przenieść bardzo niskie częstotliwości.

Małe

(Domyślne):

Użyj w przypadku małych głośników niebędących w stanie odpowiednio przenieść bardzo niskich częstotliwości.

Brak:

Wybierz tę opcję, gdy głośniki surround nie są podłączone.



Gdy "Surround" jest ustawiony na "Brak", to "Tylny surround" i "P. górne" są automatycznie ustawione na "Brak".



■ Tylny surr.

Ustala obecność, rozmiar oraz liczbę tylnych głośników dźwięku otaczającego.

Duże:

Użyj tego ustawienia przy dużych głośnikach będących w stanie odpowiednio przenieść bardzo niskie częstotliwości.

Małe (Domyślne):

Użyj w przypadku małych głośników niebędących w stanie odpowiednio przenieść bardzo niskich częstotliwości.

Brak:

Wybierz tę opcję, gdy głośniki tylne surround nie są podłączone.

2 głośniki (Domyślne):

Użycie dwóch tylnych głośników dźwięku otaczającego.

1 głośnik:

Użycie tylko jednego tylnego głośnika dźwięku otaczającego. Podłącz gniazdo L do SURROUND BACK, gdy wybrane jest to ustawienie.



Gdy "Tryb przypisania" jest ustawione na "Tylny surround", można dokonać tego ustawienia. (🔍 str. 163)

■ Przednie górne

Ustala obecność i rozmiar przednich głośników górnych.

Duże:

Użyj tego ustawienia przy dużych głośnikach będących w stanie odpowiednio przenieść bardzo niskie częstotliwości.

Małe (Domyślne):

Użyj w przypadku małych głośników niebędących w stanie odpowiednio przenieść bardzo niskich częstotliwości.

Brak:

Opcję tę wybierz, gdy przednie głośniki górne nie są podłączone.



Gdy "Tryb przypisania" jest ustawione na "Przednie górne", można dokonać tego ustawienia. (🔍 str. 163)



Odległości

Ustawienie odległości głośnika do pozycji słuchacza.

Przed wykonaniem tych ustawień, zmierz odległość między pozycją słuchacza a każdym z głośników.

Jednostka

Wybór jednostki pomiarowej.

Metry (Domyślne)

Stopy

Krok

Wybór kroku (najmniejsza odległość).

0.1 m (Domyślne) / **0.01 m**

1 stopa / **0.1 stopy**

Domyślne

Ustawienia "Odległości" powracają do standardowych wartości.

Ustaw odległość.

0.00 m – 18.00 m / 0.0 ft – 60.0 ft



- Głośniki, które można wybrać różnią się zależnie od ustawienia "Przypisanie wzmacniacz." oraz "Konfig.głośników". (🔍 str. 163, 164)
- Ustawienia standardowe:
Frontowe L / Frontowe P / Przedni górny L / Przedni górny P / środkowy / Subwoofer: 3,60 m (12,0 stopa)
Surround L / Surround P / Tylny surr. L / Tylny surr. P: 3,00 m (10,0 stopa)
- Ustaw różnicę w odległościach pomiędzy głośnikami na mniej niż 6.00 m (20.0 ft).



Poziomy

Ustaw poziom głośności sygnału testowego, tak aby w pozycji słuchania był on identyczny przy wyprowadzaniu niezależnie przez każdy z głośników.

■ Start syg.test.

Na wybranym głośniku pojawi się dźwięk testowy.

Słuchając dźwięku testowego, wyreguluj głośność wyjściową wybranego głośnika.

-12.0 dB – +12.0 dB (Domyślne : 0.0 dB)



- Ustawione "Poziomy" są uwzględnione dla wszystkich trybów dźwięku.
- Jeśli chcesz dostosować poziom kanału dla każdego źródła sygnału, wykonaj ustawienia w "Reg. poziomu kanału" (🔧 str. 102).
- W przypadku podłączenia słuchawek do gniazda PHONES, nie można ustawiać "Poziomy".

■ Domyślne

Ustawienia "Poziomy" powracają do standardowych wartości.



Odcięcie

Ustaw zgodnie z dolnym limitem częstotliwości podstawowych, które można odtwarzać za pomocą każdego głośnika. Patrz instrukcja obsługi głośników odnośnie informacji co do częstotliwości granicznych.

Wybór głośników

Określa sposób ustawienia częstotliwości granicznej.

Wszystkie (Domyślne):	Ustawia tę samą częstotliwość graniczną dla wszystkich głośników.
Pojedyncze:	Wybiera punkty odcięcia oddzielnie dla każdego głośnika.

Ustaw częstotliwość odcięcia

40 Hz / 60 Hz / 80 Hz / 90 Hz / 100 Hz / 110 Hz / 120 Hz / 150 Hz / 200 Hz / 250 Hz (Domyślne : 80 Hz)



- "Odcięcie" może być ustawiony, gdy parametr "Tryb subwoofera" ustawiony jest na "LFE+Main" lub gdy mamy głośnik, którego parametr ustawiony jest na "Małe". (🔍 str. 169)
- Domyślna częstotliwość podziału to "80 Hz", co jest właściwym ustawieniem dla większości zestawów głośnikowych. W przypadku używania małych głośników zalecamy ustawienie częstotliwości wyższej niż częstotliwość graniczna. Na przykład należy ustawić "250 Hz", gdy zakres częstotliwości głośników wynosi 250 Hz – 20 kHz.
- Dźwięk poniżej częstotliwości odcięcia zostaje stłumiony w głośnikach ustawionych na "Małe". Ta odcięta częstotliwość tonów niskich jest emitowana z subwoofera lub z głośników przednich.
- Głośniki, które mogą być ustawione, gdy wybrane jest "Pojedyncze" zależą od ustawienia "Tryb subwoofera". (🔍 str. 169)
 - Jeśli wybrane jest ustawienie "LFE", to głośniki, dla których ustawiono "Małe" w "Konfig.głośników" można ustawić. Natomiast jeśli głośniki ustawione są na "Duże", to wyświetlone zostanie "Pełne pas" i nie będzie można wykonać ustawień. (🔍 str. 164)
 - W przypadku wyboru opcji "LFE+Main", głośniki można skonfigurować niezależnie od ustawienia "Konfig.głośników". (🔍 str. 164)



Basy

Ustawienie zakresu odtwarzania sygnałów niskiej częstotliwości (subwoofer i LFE).

Tryb subwoofera

Wybór sygnału w paśmie niskich częstotliwości odtwarzanego przez subwoofer.

LFE
(Domyślne):

Uzupełnienie sygnału w kanale niskiej częstotliwości o sygnał niskiej częstotliwości z kanałów wyposażonych w głośniki określone jako "Małe" i wyprowadzenie tego sygnału przez subwoofer.

LFE+Main:

Sumowanie sygnałów niskich częstotliwości z wszystkich kanałów i wyprowadzenie ich przez subwoofer.



- "Tryb subwoofera" może zostać ustawiony, gdy "Konfig.głośników" - "Subwoofer" nie jest ustawione na "Nie". (🔧 str. 164)
- Wybranie tego trybu pozwoli podczas odtwarzania muzyki lub też filmowej ścieżki dźwiękowej uzyskać głębokie basy.
- Jeżeli parametry "Konfig.głośników" - "Frontowe" oraz "środkowy" ustawione są na "Duże", a "Tryb subwoofera" ustawiony jest na "LFE", to zależnie od sygnału wejściowego lub wybranego trybu dźwięku, dźwięk może nie być wyprowadzany przez subwoofer. (🔧 str. 164) W celu wyprowadzenia sygnału niskiej częstotliwości przez subwoofer, wybierz opcję "LFE+Main".

LPF dla LFE

Ustawienie zakresu odtwarzania sygnału LFE. Ustawienie górnej częstotliwości odcięcia sygnału niskiej częstotliwości kierowanego do subwoofera.

80 Hz / 90 Hz / 100 Hz / 110 Hz / 120 Hz / 150 Hz / 200 Hz / 250 Hz
(Domyślne: 120 Hz)



Głośnik główny

Ustawienie głośników przednich A/B do używania w każdym trybie dźwiękowym.

A (Domyślne):	Używane są głośniki główne A.
B :	Używane są głośniki główne B.
A+B :	Używane są zarówno głośniki główne A, jak i B.



Można to ustawić, gdy "Tryb przypisania" jest ustawiony na "Frontowe B".
( str. 163)



Sieć

Aby używać amplitunera podłączonego do sieci domowej (LAN), należy skonfigurować ustawienia sieciowe.

Jeżeli sieć domowa (LAN) jest konfigurowana za pomocą DHCP, parametr "DHCP" ustaw na "Włącz". (ustawienie standardowe.) Umożliwi to użycie urządzenia w sieci domowej (LAN).

Podczas ręcznego przypisywania adresu IP do każdego urządzenia należy przypisać adres IP do tego urządzenia za pomocą ustawień "Adres IP", a następnie wprowadzić informacje o sieci domowej (LAN), takie jak adres bramy, maska podsieci itd.

Informacja

Wyświetlenie informacji sieciowych.

Przyjazna nazwa / Połączenie / SSID / DHCP / Adres IP / Adres MAC



Do utworzenia konta w serwisie vTuner wymagany jest Adres MAC.

Połączenie

Wybierz czy podłączyć sieć domową do bezprzewodowej sieci LAN, czy przewodowej sieci LAN.

Podłączając się do sieci za pomocą przewodowego połączenia LAN, wybierz "Ethernet" po podłączeniu kabla LAN,

Podłączając się do sieci za pomocą bezprzewodowego połączenia LAN, wybierz "Wi-Fi" i skonfiguruj "Konfiguracja Wi-Fi".

■ Połącz używając:

Wybierz metodę podłączania do sieci domowej (LAN).

Ethernet: Użyj kabla LAN do połączenia się z siecią.

Wi-Fi: Użyj funkcji bezprzewodowej sieci LAN (Wi-Fi) do łączenia się z siecią.



Możesz wyłączyć funkcję Wi-Fi w tym urządzeniu, konfigurując następujące ustawienia.

1. Naciśnij i przytrzymaj jednocześnie ZONE2 SOURCE oraz STATUS w urządzeniu głównym przez co najmniej 3 sekundy.
Na wyświetlaczu pojawi się "V.Format: <PAL>".
2. Naciśnij DIMMER w urządzeniu głównym, aby wyświetlić "Wired LAN <Unlock>".
3. Naciśnij TUNER PRESET CH + lub TUNER PRESET CH – w urządzeniu głównym, aby wybrać "<Lock>".
4. Aby zakończyć wprowadzanie ustawień, naciśnij przycisk STATUS na amplitunerze.



Konfiguracja Wi-Fi

Podłącz do routera bezprzewodowej sieci LAN (Wi-Fi). Router może być połączony na następujące sposoby. Wybierz metodę połączenia dopasowaną do swojego środowiska domowego.

■ Skanuj sieci

Wybierz sieć, z którą chcesz się połączyć, z listy możliwych sieci, wyświetlonej na ekranie telewizora.

1. Wybierz sieć, z którą chcesz się połączyć, z listy bezprzewodowych sieci.
- Wybierz "Przeskanuj", jeśli nie można znaleźć sieci.
2. Wprowadź swoje hasło i wybierz "OK".

■ Użyj iOS

Użyj urządzenia iOS (iPhone/iPod/iPad), aby połączyć się z siecią. Podłączenie urządzenia iOS do tego urządzenia pozwala na automatycznie podłączenie urządzenia do tej samej sieci co urządzenie iOS.

Urządzenie może zostać podłączone do urządzenia iOS na dwa sposoby, kablem USB i poprzez Wi-Fi.

□ Podłączanie przez Wi-Fi

1. Wybierz "Połączenie bezprzewodowe" na ekranie telewizora.
2. Upewnij się, że urządzenie iOS jest podłączone do routera bezprzewodowej sieci LAN (Wi-Fi), a następnie wybierz "Denon AVR-X1100W" z "SET UP NEW AIRPLAY SPEAKER..." na dole ekranu konfiguracji Wi-Fi urządzenia iOS.
3. Puknij "Następny" na ekranie urządzenia iOS.



Wersja oprogramowania wewnętrznego urządzenia iOS musi obsługiwać system iOS7 lub nowszy.

□ Podłączanie przy użyciu kabla USB

1. Wybierz "Kable USB" na ekranie telewizora.
2. Upewnij się, że urządzenie iOS jest podłączone do bezprzewodowej sieci LAN (Wi-Fi), a następnie podłącz je do portu USB na panelu przednim, używając kabla USB.
3. Wybierz "Podłącz" na ekranie telewizora.
4. Puknij "Pozwól", gdy na ekranie urządzenia iOS pojawi się komunikat o połączeniu.



Wersja oprogramowania wewnętrznego urządzenia iOS musi obsługiwać system iOS5 lub nowszy.



■ WPS Router

Do połączenia należy użyć routera kompatybilnego z WPS.

Istnieją dwa sposoby połączenia, za pomocą naciśnięcia przycisku lub przy użyciu kodu PIN. Wybierz metodę połączenia odpowiednią dla swojego routera.

❑ Podłączanie metodą naciśnięcia przycisku

1. Wybierz "Naciśnij" na ekranie telewizora.
2. Przełącz na tryb WPS, naciskając przycisk WPS na routerze, do którego chcesz się podłączyć.
 - Czas na naciśnięcie guzika różni się, w zależności od routera.
3. W ciągu 2 minut wybierz "Podłącz" na ekranie telewizora.

❑ Podłączanie metodą kodu PIN

1. Wybierz "PIN" na ekranie telewizora.
2. Zarejestruj kod PIN urządzenia w routerze.

■ Ręczne

Wprowadź nazwę (SSID) i hasło sieci z którą chcesz się połączyć.

1. Ustaw następujące elementy.

SSID: Wpisz nazwę sieci bezprzewodowej (SSID).

Bezpieczeństwo: Wybierz metodę szyfrowania zgodnie z ustawieniem szyfrowania punktu dostępu, którego używasz.

Hasło: Wprowadź hasło.

Wybierz Klucz domyślny.

Klucz domyślny: Podczas łączenia z szyfrowana siecią "WEP", wyświetlone zostanie menu "Klucz domyślny".

2. Kończąc ustawienia, naciśnij "Podłącz".



Ustawienia bezprzewodowej sieci LAN (Wi-Fi) urządzenia, mogą zostać również skonfigurowane z komputera lub tabletu obsługującego bezprzewodowe połączenie LAN.

Jeśli używane jest urządzenie z oprogramowaniem wewnętrznym w wersji iOS7 lub nowszej, "Podłączanie przez Wi-Fi" (📶 str. 172) w "Użyj iOS".

1. Naciśnij i przytrzymaj przyciski DIMMER i STATUS na urządzeniu głównym przez co najmniej 3 sekundy, gdy zasilanie jest włączone.
2. Podłącz bezprzewodową sieć LAN komputera lub tabletu do "Denon AVR-X1100W", gdy na wyświetlaczu pojawi się komunikat "Podłącz urządzenie Wi-Fi do sieci Wi-Fi o nazwie "Denon AVR-X1100W"".
3. Uruchom przeglądarkę i wprowadź "192.168.1.16" w polu adresu URL.
4. Użyj przeglądarki, aby wprowadzić ustawienia, wybierz "Podłącz" i wyjdź z ustawień.



Ustawienia

Skonfiguruj ustawienia proxy i adresu IP.

- Jeśli używasz routera szerokopasmowego (funkcja DHCP), informacje wymagane do połączenia z siecią, takie jak adres IP, zostaną automatycznie skonfigurowane, ponieważ funkcja DHCP jest ustawiona na "Włącz", w ustawieniach domyślnych tego urządzenia.
- Wprowadzaj informacje o Adres IP, Maska podsieci, Brama standardowa i serwerze DNS, tylko podczas przypisywania stałego adresu IP lub łączenia z siecią bez funkcji DHCP.
- Skonfiguruj ustawienia proxy w przypadku korzystania z serwera proxy, aby połączyć się z Internetem.

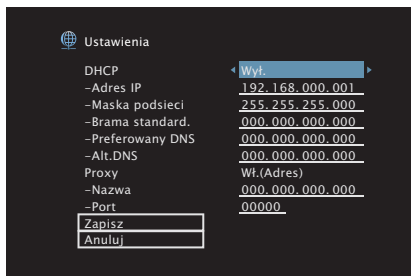

■ DHCP

Określa sposób połączenia do sieci LAN.

Włącz
(Domyślne):

Skonfiguruj ustawienia sieciowe automatycznie za pomocą posiadanego routera.

Wył.:

Skonfiguruj ustawienia sieciowe ręcznie.

■ Adres IP

Ustaw adres IP w poniżej określonym zakresie.

- Sieciowa funkcja audio nie może być użyta, jeżeli adres IP nie zostanie ustawiony prawidłowo.

CLASS A:10.0.0.1 - 10.255.255.254

CLASS B:172.16.0.1 - 172.31.255.254

CLASS C:192.168.0.1 - 192.168.255.254

■ Maska podsieci

Podłączając modem xDSL lub odpowiednią kartę do amplitunera, wprowadź maskę podsieci podaną w dokumentacji dostarczonej przez dostawcę usług sieciowych. Normalnie maska ta ma wartość 255.255.255.0.

■ Brama standard.

Podłączając do bramy sieciowej (router) wprowadź jego adres IP.

■ Preferowany DNS, Alt.DNS

Jeżeli w dokumentacji dostarczonej przez dostawcę usług DNS podano tylko jeden adres DNS, to wprowadź go jako "Preferowany DNS". Jeśli dostawca usług internetowych zapewnia dwa adresy DNS, wpisz zarówno adres "Główny adres DNS", jak i "Alt.DNS".



Proxy

Wykonaj te ustawienia w sytuacji kiedy amplituner podłączony jest do Internetu poprzez serwer proxy.

Ustawienia proxy wprowadź tylko jeśli korzystasz z sieci internet poprzez serwer proxy w sieci wewnętrznej lub serwer proxy dostawcy usługi internetowej.

Wi.(Adres):	Wybierz wprowadzając poprzez adres.
Wi.(Nazwa):	Wybierz wprowadzając poprzez nazwę domeny.
Wył. (Domyślne):	Wyłącza serwer proxy.

Port

Wpisz numer portu.



- Jeżeli nie można uzyskać połączenia z Internetem, ponownie sprawdź podłączenia oraz ustawienia. (🔧 str. 50)
- Jeśli jednak nie posiadasz wiedzy na temat podłączeń internetowych, skontaktuj się z ISP (Dostawcą usług internetowych) lub sklepem, w którym komputer został nabyty.

Sterowanie IP

Umożliwia komunikację sieciową w trybie oczekiwania.

**Wył.w trybie got
(Domyślne):** W trybie oczekiwania funkcje sieciowe są zawieszane.

Zawsze wł.: W trybie oczekiwania funkcje sieciowe są aktywne. Urządzenie główne może być obsługiwane za pomocą kontrolera zgodnego z siecią.



W przypadku korzystania z funkcji sterowania przez przeglądarkę lub Denon Remote App, należy jednocześnie ustawić wartość ustawienia "Sterowanie IP" na "Zawsze wł."

UWAGA

W przypadku ustawienia parametru "Sterowanie IP" na "Zawsze wł.", w trybie oczekiwania urządzenie pobiera większą moc.



Przyjazna nazwa

Przyjazna nazwa jest nazwą amplitunera wyświetlaną w sieci. Parametr Przyjazna nazwa można zmienić stosownie do własnych preferencji.

■ Nazwa

Wybierz przyjazną nazwę z listy.

W przypadku wyboru opcji "Inne" nazwę można zmienić stosownie do własnych preferencji.

Home Theater / Living Room / Family Room / Guest Room / Kitchen / Dining Room / Master Bedroom / Bedroom / Den / Office / Inne



- Można wprowadzić do 63 kanałów. Celem wprowadzenia znaku, zapoznaj się ze "Użycie klawiatury ekranowej" (🖱️ str. 133).
- Standardową nazwą Przyjazna nazwa przy pierwszym użyciu jest "Denon AVR-X1100W".

■ Domyślne

Przywraca standardowe nazwy, które były zmienione przez użytkownika.

Diagnostyka

Służy do sprawdzania połączenia sieciowego.

■ Poł.fizyczne

Sprawdza fizyczne połączenie portu sieci LAN.

OK

Błąd: Kabel LAN nie jest podłączony. Sprawdź podłączenie.



Podczas połączenia przez bezprzewodową sieć LAN, wyświetlone będzie "Połączenie Wi-Fi".

■ Dostęp routera

Sprawdza połączenie między urządzeniem i routerem.

OK

Błąd: Niepowodzenie komunikacji z routerem. Sprawdź ustawienia routera.

■ Dostęp do intern

Sprawdza, czy to urządzenie ma dostęp do Internetu (WAN).

OK

Błąd: Nie można się połączyć z Internetem. Sprawdź środowisko połączenia internetowego lub ustawienia routera.



Tryb serwisowy

Zapewnia ustawienie funkcji konserwacji ustawianych przez pracownika serwisu Denon lub instalatora. Z reguły ten tryb nie jest przydatny dla użytkownika, jedynie dla przeszkolonego technika serwisowego lub instalatora.

UWAGA

Funkcji tej użyj wyłącznie na polecenie pracownika serwisu Denon lub instalatora.



Ogólne

Wykonywanie innych ustawień.

Język

Ustawa język, w jakim będzie wyświetlane menu na ekranie odbiornika TV.

English / Deutsch / Français / Italiano / Español / Nederlands / Svenska / Русский / Polski
(Domyślne: English)



“Język” można również ustawić za pomocą poniższej procedury. Jednak w trakcie wykonywania tych ustawień ekran menu nie będzie wyświetlany. Podczas wykonywania ustawień należy patrzeć na ekran.

1. Naciśnij i przytrzymaj przez około 3 sekundy na urządzeniu głównym przyciski ZONE2 SOURCE i STATUS.
Na wyświetlaczu pojawi się napis “V.Format:<PAL>”.
2. Naciśnij na urządzeniu głównym przycisk DIMMER.
Na wyświetlaczu pojawi się napis “Lang.:<ENGLISH >”.
3. Przyciskami TUNER PRESET CH + lub TUNER PRESET CH - na amplitunerze wybierz język.
4. Aby zakończyć wprowadzanie ustawień, naciśnij przycisk STATUS na amplitunerze.

ECO

Skonfiguruj ustawienia trybu ECO i trybu automatycznego czuwania.

Tryb ECO

Może to zmniejszyć zużycie energii, gdy zasilanie urządzenia jest włączone.

Włącz:	Zmniejsza zużycie energii.
Automatyczna:	Automatycznie zmniejsza zużycie energii, dopasowując je do głośności.
Wył. (Domyślne):	Nie zmniejsza zużycia energii.



- Jeśli chcesz odtwarzać dźwięk przy wysokim poziomie głośności, zaleca się ustawienie “Tryb ECO” na “Wył.”.
- Tryb Eco można również przełączać, naciskając ECO na pilocie zdalnego sterowania.



■ Auto On domyśl.

Ustawianie trybu na ECO, gdy zasilanie jest włączone.

Ostatnio używany (Domyślne): Tryb ECO zostanie ustawiony na ostatnio ustawiony tryb przed wyłączeniem zasilania.

Włącz: Gdy zasilanie jest włączone, tryb będzie zawsze przełączony na tryb ECO ustawiony na "Włącz".

Automatyczna: Gdy zasilanie jest włączone, tryb będzie zawsze przełączony na tryb ECO ustawiony na "Automatyczna".

Wył.: Gdy zasilanie jest włączone, tryb będzie zawsze przełączony na tryb ECO ustawiony na "Wył.".

■ Wskazania ekran.

Wyświetlanie zużycia energii przez urządzenie za pomocą miernika na ekranie telewizora.

Zawsze wł.: Miernik jest zawsze wyświetlany na ekranie telewizora.

Automatyczna (Domyślne): Miernik jest wyświetlany przy zmianie trybu lub głośność.

Wył.: Miernik nie jest wyświetlany.

■ Auto wyłączenie

Ustawienie powoduje, że zasilanie urządzenia automatycznie przełącza się w tryb czuwania.

❑ MAIN ZONE

Ustawienie czasu automatycznego przełączenia w stan oczekiwania, gdy do urządzenia nie dochodzą żadne sygnały audio lub wideo. Zanim urządzenie przejdzie w tryb czuwania, na wyświetlaczu oraz na ekranie menu wyświetli się "Auto wyłączenie".

60 min: Urządzenie przechodzi w tryb czuwania po 60 minutach.

30 min: Urządzenie przechodzi w tryb czuwania po 30 minutach.

15 min (Domyślne): Urządzenie przechodzi w tryb czuwania po 15 minutach.

Wył.: Urządzenie nie przechodzi samoczynnie w tryb czuwania.

❑ ZONE2

Jeśli przez ustawiony czas nie są wykonywane żadne operacje, zasilanie zostaje automatycznie wyłączone, nawet gdy jest odbierany sygnał audio lub wideo.

8 godzin: Przełącza strefę ZONE2 w stan czuwania po około 8 godzinach.

4 godziny: Przełącza strefę ZONE2 w stan czuwania po około 4 godzinach.

2 godziny: Przełącza strefę ZONE2 w stan czuwania po około 2 godzinach.

Wył. (Domyślne): Nie przełącza automatycznie strefy ZONE2 w stan czuwania.



Ustawienia ZONE2

Konfiguracja ustawień odtwarzania dźwięku w strefie ZONE2.



Wartości ustawione dla opcji "Ograniczenie głośności" i "Głoś.po włącz." są wyświetlane zgodnie z ustawieniem określonym dla głośności "Skala" (🔊 str. 140).

■ Poziom głośności

Ustawianie wyjściowego poziomu głośności.

Zmienny
(Domyślne):

Można ustawić głośność.

1 – 98
(-79.5 dB – 18.0 dB):

Głośność jest ustalona na żądanym poziomie. Głośności nie można ustawić za pomocą pilota zdalnego sterowania.

■ Ogranicz.głoś.

Ustawienie maksymalnego poziomu głośności.

60 (-20 dB) / 70 (-10 dB) / 80 (0 dB)
(Domyślne : 70 (-10 dB))

Wył.: Maksymalny poziom głośności nie jest ustawiony.



Można to ustawić, gdy "Poziom głośności" jest ustawiony na "Zmienny". (🔊 str. 180)

■ Głoś.po włącz.

Ustawienie wstępnego poziomu głośności przy włączeniu zasilania.

Ostatnio używany Zastosowanie ustawień zapamiętanych z (Domyślne): ostatniej sesji.

Wyciszenie: Zawsze użyj opcji wyciszenia.

1 – 98 Poziom głośności ustawiany jest na daną (-79.5 dB – 18.0 dB): wartość.



Można to ustawić, gdy "Poziom głośności" jest ustawiony na "Zmienny". (🔊 str. 180)



Zmień nazwy Zone

Zmiana wyświetlanej nazwy dla różnych stref zgodnie z potrzebami.

MAIN ZONE / ZONE2

Domyślne: Ustawienie domyślne jest przywracane dla edytowanej nazwy strefy.



Można wprowadzić do 10 kanałów.

Celem wprowadzenia znaku, zapoznaj się ze "Użycie klawiatury ekranowej" (🖱️ str. 133).

Nazwy szyb.wyb.

Zmiana wyświetlanej na ekranie telewizora nazwy szybkiego wyboru na własną.

Szybki wybór 1 / Szybki wybór 2 / Szybki wybór 3 / Szybki wybór 4

Domyślne: Ustawienie domyślne jest przywracane dla edytowanej nazwy szybkiego wyboru.



Można wprowadzić do 16 kanałów.

Celem wprowadzenia znaku, zapoznaj się ze "Użycie klawiatury ekranowej" (🖱️ str. 133).

Przedni wyświetl

Ustawienia związane z wyświetlaczem.

■ Ściemniacz

Regulacja jasności wyświetlacza tego urządzenia.

Jasny
(Domyślne): Normalna jasność wyświetlacza.

Ściemniony: Zmniejszona jasność wyświetlacza.

Ciemny: Bardzo mała jasność wyświetlacza.

Wygaszony: Wyświetlacz jest wyłączony.



Jasność wyświetlacza można również regulować za pomocą pokrętła DIMMER na amplitunerze.



Informacja

Wyświetli informacje o ustawieniach amplitunera, sygnałach wejściowych itp.

■ Audio

Wyświetli informacje audio dotyczące strefy głównej (MAIN ZONE).

Tryb dźwięku: Wyświetla typ aktualnie ustawionego trybu dźwięku.

Sygnal wejściowy: Wyświetla typ sygnału wejściowego.

Format: Liczba kanałów sygnału wejściowego (obecność kanałów przednich, surround, LFE).

Częst.próbkowani: Wyświetla częstotliwość próbkowania sygnału wejściowego.

Przesunięcie: Pokazuje stopień normalizacji dialogów.

Flaga: Wyświetlane jest po wprowadzeniu sygnałów zawierających tylny kanał dźwięku otaczającego. "MATRIX" wyświetlane jest przy sygnałach Dolby Digital EX oraz DTS-ES Matrix, "DISCRETE" z dyskretnym sygnałem DTS-ES.

■ Video

Wyświetli informacje dotyczące sygnałów wejściowych/wyjściowych HDMI oraz monitora HDMI strefy głównej (MAIN ZONE).

Sygnal HDMI

Rozdzielczość / Przestrzeń barw / Głębina piksela

HDMI Monitor

Interfejs / Rozdzielczości

■ ZONE

Prezentacja informacji o aktualnych ustawieniach.

MAIN ZONE:

Pokazuje informacje o ustawieniach dla strefy głównej. Wyświetlane informacje zależą od wybranego źródła sygnału.

ZONE2:

Pokazuje informacje o ustawieniach dla strefy ZONE2.

■ Oprogramowanie

Wersja: Wyświetla informacje o aktualnej wersji oprogramowania sprzętowego.



■ Powiadomienia

Wyświetla i ustawia powiadomienia od firmy Denon.

Można też określić, czy należy wyświetlać powiadomienia w przypadku włączenia zasilania, czy też nie.

Powiadomienia

Włącz (Domyślne):	Wyświetla powiadomienia.
Wył.:	Nie wyświetla powiadomień.



Naciśnij przycisk INFO na pilocie, aby na dole ekranu wyświetlić nazwę aktualnego sygnału źródłowego, poziom głośności, nazwę trybu dźwiękowego oraz inne informacje.

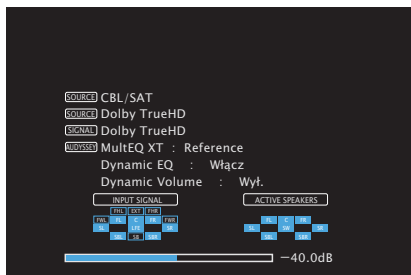

UWAGA

Ekran wyświetlania statusu nie może być wyświetlany, gdy odtwarzane są następujące sygnały wideo.

- Wideo z rozdzielczością komputerową
- Wideo o rozdzielczości innej niż 16:9 lub 4:3
- Wideo 4K

Dane użytkownika

Aby dopomóc nam w usprawnianiu naszych produktów i poprawie jakości obsługi, firma Denon gromadzi anonimowe informacje dotyczące sposobu użytkowania amplitunera (takie jak np. najczęściej używane wejścia sygnałów, tryby dźwięku, ustawienia głośników).

Firma Denon nigdy nie udostępnia zgromadzonych informacji innym firmom.

Tak: Przesyłaj informacje dotyczące stanu działania urządzenia.

Nie: Nie przesyłaj informacji dotyczących stanu działania urządzenia.



Oprogramowanie

Sprawdza najnowsze informacje o oprogramowaniu dotyczące aktualizacji i uaktualnień, aktualizuje oprogramowanie i ustawia wyświetlanie komunikatu powiadomienia dla aktualizacji i uaktualnień.

■ Aktualizacja

Aktualizacja oprogramowania wewnętrznego tego urządzenia.

Spr.aktualizacje: Sprawdza, czy zainstalowana jest najnowsza wersja oprogramowania wewnętrznego. Można również sprawdzić w przybliżeniu, jak długo zajmie wykonanie uaktualnień.

Start aktual.: Wykonaj proces uaktualnienia. Po rozpoczęciu aktualizacji ekran menu zostanie wyłączony. Podczas aktualizacji na ekranie wyświetlany jest jej postęp.



Urządzenie automatycznie ponawia próbę aktualizacji, jeśli aktualizacja nie powiedzie się. Jeśli aktualizacja nadal nie będzie możliwa, jeden z poniższych komunikatów pojawi się na ekranie. Gdy na wyświetlaczu pojawi się poniższy komunikat, sprawdź ustawienia oraz środowisko sieciowe, po czym ponownie wykonaj uaktualnienie.

Wyświetlacz	Opis
Updating fail	Uaktualnienie nie powiodło się.
Login failed	Nie powiodło się logowanie do serwera.
Server is busy	Serwer jest zajęty. Zaczekaj chwilę i spróbuj ponownie.
Connection fail	Nie powiodło się łączenie z serwerem.
Download fail	Pobieranie oprogramowania firmware nie powiodło się.

■ Powiadomienia

Gdy dostępna jest najnowsza wersja oprogramowania wewnętrznego (firmware), odpowiedni komunikat zostanie wyświetlony na ekranie telewizora po włączeniu zasilania.

Komunikat powiadomienia wyświetlany jest przez około 40 sekund po włączeniu zasilania.

Aktualizacja

Włącz
(Domyślne): Wyświetla komunikat o uaktualnieniu.

Wył.: Nie wyświetla komunikatu o uaktualnieniu.

Ulepszenie

Włącz
(Domyślne): Wyświetla komunikat uaktualnienia.

Wył.: Nie wyświetla komunikatu o uaktualnieniu.



■ Dodaj nową funk.

Wyświetla nowe funkcje, które można pobrać do niniejszego amplifonera i wykonać uaktualnienie.

Pak.ulepszenia: Wyświetla elementy do zaktualizowania.

Stat.ulepszenia: Wyświetlona zostanie lista funkcji dodatkowych, jakie dostępne będą po uaktualnieniu.

Wykonanie procesu uaktualnienia.

Roz.ulepszenie: Po rozpoczęciu aktualizacji ekran menu zostanie wyłączony. Podczas uaktualnienia wyświetlany jest czas, który minął od rozpoczęcia.



- Patrz strona internetowa firmy Denon odnośnie szczegółów uaktualnienia.
- Na zakończenie tej procedury wyświetlany jest komunikat “Zarejestrowany” i można wykonać uaktualnienie. W przypadku niewykonania tej procedury wyświetlany jest komunikat “-----”. Podczas przeprowadzania procedury niezbędny będzie identyfikator ID prezentowany na tym ekranie. Identyfikator ID można również wyświetlić naciskając i przytrzymując przez co najmniej 3 sekundy przyciski TUNER PRESET CH + oraz STATUS.
- Jeżeli uaktualnienie nie powiedzie się, pojawi się komunikat błędu identyczny do tego w “Oprogramowanie” - “Aktualizacja”. Sprawdź ustawienia i otoczenie sieciowe, następnie wykonaj ponownie uaktualnienie.

Uwagi dotyczące użycia funkcji “Aktualizacja” i “Dodaj nową funk.”

- W celu użycia tych funkcji niezbędne jest spełnienie wymagań systemowych oraz prawidłowe ustawienie parametrów dostępu do Internetu. (☞ str. 50)
- Nie wyłączaj zasilania zanim uaktualnienie nie zostanie zakończone.
- Do zakończenia procedury uaktualnienia wymagana jest około 1 godzina.
- Po rozpoczęciu uaktualnienia/aktualizacji, nie można normalnie użytkować urządzenia aż do ukończenia procesu. Może się również zdarzyć tak, że po ukończeniu procesu zresetowane zostaną parametry i nastawy urządzenia.
- W przypadku niepowodzenia aktualizacji lub uaktualnienia należy przytrzymać przycisk  na amplifonercie przez dłużej niż 5 sekund lub odłączyć i podłączyć z powrotem wtyczkę zasilania. Wyświetlony zostanie komunikat “Update Retry” i proces zostanie przywrócony od miejsca, w którym został przerwany. W przypadku powtarzania się błędu, sprawdź otoczenie sieciowe.



Informacje dotyczące funkcji “Aktualizacja” oraz “Dodaj nową funk.” zostaną podane na stronie internetowej Denon za każdym razem, kiedy związane z nimi plany zostaną określone.



Blok.ustawień

Chroni ustawienia przed przypadkową zmianą.

■ Zablokowane

Włącz: Ochrona ustawień włączona.

Wył.
(Domyślne): Ochrona ustawień wyłączona.



Chcąc skasować te ustawienia, ustaw parametr "Zablokowane" na "Wył."

UWAGA

Jeśli parametr "Zablokowane" jest ustawiony na "Włącz", nie wyświetlane są żadne ustawienia oprócz "Blokowanie ustawień".



■ Spis treści

Wskazówki

Nie chcę przez pomyłkę ustawić zbyt dużej głośności	188
Chcę, aby po włączeniu zasilania przywrócone zostało ostatnie ustawienie głośności	188
Chcę, aby podczas odtwarzania dźwięku subwoofer zawsze był używany	188
Chcę, aby głos ludzki w filmach był bardziej wyraźny	188
Chcę utrzymać wysoki poziom tonów niskich i wysokich podczas odtwarzania z niską głośnością	188
Chcę, aby w audycjach telewizyjnych i filmach poziom dźwięku był regulowany automatycznie	188
Chcę uzyskać optymalne parametry odtwarzania po zmianie konfiguracji/pozycji głośników lub zmianie głośników	189
Chcę połączyć wybrane źródło wideo z aktualnie wybraną muzyką	189
Chcę wyświetlić zdjęcia z serwisu Flickr równocześnie słuchając radia internetowego	189
Chcę usunąć nieużywane źródła sygnałów	189
Chcę jednocześnie odtwarzać w domu, we wszystkich strefach tę samą muzykę.	189

Rozwiązywanie problemów

Zasilanie nie włącza się/jest wyłączone	191
Nie można uruchomić funkcji za pomocą pilota zdalnego sterowania	192
Brak jakichkolwiek informacji na wyświetlaczu amplitunera	192
Brak dźwięku	193
Nie można uzyskać żądanego brzmienia	194
Dźwięk jest przerywany lub występuje szum	196
Brak obrazu na ekranie telewizora	197
Ekran menu nie jest wyświetlany na ekranie telewizora	198
Nie można odtwarzać z urządzenia iPod	199
Nie można odtwarzać z urządzeń pamięci masowej USB	200
Nazwy plików z urządzenia iPod/USB nie są prawidłowo wyświetlane	201
Nie można odtwarzać z urządzenia Bluetooth	201
Nie można odtwarzać radia internetowego	202
Nie można odtwarzać plików muzycznych z komputera lub serwera NAS	203
Nie można odtwarzać różnych usług online	204
Nie działa funkcja sterowania HDMI	204
Kiedy nie można połączyć się z bezprzewodową siecią LAN	205



Wskazówki

Nie chcę przez pomyłkę ustawić zbyt dużej głośności

- Ustaw górny limit głośności w opcji “Ogranicz.głoś.”. Zapobiega to przypadkowemu nadmiernemu zwiększeniu głośności np. przez dzieci. Opcję tę można ustawić dla każdej strefy. (🔍 str. 140, 180)

Chcę, aby po włączeniu zasilania przywrócone zostało ostatnie ustawienie głośności

- Po włączeniu zasilania, gdy zasilanie było ustawione na tryb czuwania, domyślnie przywracany jest ostatnio ustawiony poziom głośności. Aby użyć stałego poziomu głośności, ustaw opcję poziomu głośności po włączeniu zasilania w menu “Głoś.po włącz.”. Opcję tę można ustawić dla każdej strefy. (🔍 str. 140, 180)

Chcę, aby podczas odtwarzania dźwięku subwoofer zawsze był używany

- W zależności od rodzaju sygnału wejściowego i trybu dźwięku subwoofer może nie być używany. W przypadku ustawienia parametru “Tryb subwoofera” na “LFE+Main”, subwoofer będzie zawsze odtwarzał dźwięk. (🔍 str. 169)

Chcę, aby głos ludzki w filmach był bardziej wyraźny

- Za pomocą opcji “Poziom dialogów” ustaw żądany poziom głośności. (🔍 str. 134)

Chcę utrzymać wysoki poziom tonów niskich i wysokich podczas odtwarzania z niską głośnością

- Ustaw “Dynamic EQ” w menu na “Włącz”. Jest to ustawienie korygujące charakterystykę częstotliwości, polegające na zwiększeniu natężenia dźwięków niskich i wysokich podczas odtwarzania z niską głośnością. (🔍 str. 142)

Chcę, aby w audycjach telewizyjnych i filmach poziom dźwięku był regulowany automatycznie

- Włącz opcję “Dynamic Volume”. Zmiany poziomu głośności (między scenami cichymi i głośnymi) w programach telewizyjnych lub w przypadku filmów są regulowane automatycznie do żądanego poziomu. (🔍 str. 143)



Chcę uzyskać optymalne parametry odtwarzania po zmianie konfiguracji/pozycji głośników lub zmianie głośników.

- Przeprowadź Ustawienia Audyssey®. Ustawienia głośników zostaną dostosowane automatycznie do nowego środowiska odsłuchowego. (🔍 str. 153)

Chcę połączyć wybrane źródło wideo z aktualnie wybraną muzyką

- Ustaw w menu parametr “Wybór video” na “Włącz”. Możliwe jest łączenie aktualnie odtwarzanej muzyki z żądanym źródłem wideo z dekodera, odtwarzacza DVD itp. podczas słuchania muzyki z tunera lub radia internetowego. (🔍 str. 104)

Chcę wyświetlić zdjęcia z serwisu Flickr równocześnie słuchając radia internetowego

- Po wyświetleniu zdjęć z serwisu Flickr uruchom pokaz slajdów na ekranie odtwarzania muzyki z radia internetowego. (🔍 str. 100)

Chcę usunąć nieużywane źródła sygnałów

- Oznacz wybrane źródła sygnału jako nieużywane za pomocą opcji “Ukrycie źródła”. Dzięki temu nieużywane źródła sygnału będą pomijane podczas korzystania z przełącznika wyboru źródeł SOURCE SELECT. (🔍 str. 151)

Chcę jednocześnie odtwarzać w domu, we wszystkich strefach tę samą muzykę.

- Ustaw w menu parametr “Stereo wsz.stref” na “Start”. Umożliwi to jednoczesne odtwarzanie, w strefie ZONE2, muzyki odtwarzanej w strefie MAIN ZONE. (🔍 str. 105)



Rozwiązywanie problemów

W przypadku pojawienia się problemu, najpierw sprawdź poniższe elementy:

- 1. Czy podłączenia są prawidłowe?**
- 2. Czy urządzenie jest obsługiwane zgodnie z instrukcją?**
- 3. Czy inne urządzenia towarzyszące działają prawidłowo?**

Jeżeli urządzenie nie funkcjonuje prawidłowo, sprawdź odpowiednie objawy wymienione w tym rozdziale.

Jeśli objawy nie pasują do któregośkolwiek z tu opisanych, skontaktuj się ze sprzedawcą, gdyż może to być spowodowane usterką jednostki. W takim przypadku, odłącz urządzenie od zasilania i skontaktuj się ze sprzedawcą.



■ Zasilanie nie włącza się/jest wyłączone

Objawy	Przyczyna/Porada	Strona
Zasilanie nie włącza się.	<ul style="list-style-type: none"> Upewnij się, czy przewód zasilania jest prawidłowo podłączony do gniazda zasilania. 	<u>52</u>
Zasilanie wyłącza się automatycznie.	<ul style="list-style-type: none"> Włączona jest funkcja wyłącznika czasowego. Włącz ponownie zasilanie. 	<u>118</u>
	<ul style="list-style-type: none"> “Auto wyłączenie” jest ustawiony. Tryb “Auto wyłączenie” jest włączany, jeśli przez określony czas nie zostanie wykonana żadna operacja. Aby wyłączyć “Auto wyłączenie”, ustaw “Auto wyłączenie” w menu na “Wyt.”. 	<u>179</u>
Zasilanie jest wyłączane a wskaźnik zasilania migota na czerwono z częstotliwością raz na 2 sekundy.	<ul style="list-style-type: none"> Układ zabezpieczający został uaktywniony z powodu wzrostu temperatury w urządzeniu. Wyłącz zasilanie, odczekaj około godziny aż urządzenie wystarczająco wystygnie, a następnie ponownie włącz zasilanie. 	<u>230</u>
	<ul style="list-style-type: none"> Urządzenie to przenieś w miejsce o dobrej wentylacji. 	—
Zasilanie jest wyłączane a wskaźnik zasilania migota na czerwono z częstotliwością raz na 0,5 sekundy.	<ul style="list-style-type: none"> Sprawdź, czy odpowiednie głośniki są właściwie podłączone. Mogło dojść do zadziałania obwodu zabezpieczającego z powodu zwarcia przewodów głośnikowych ze sobą lub z panelem tylnym urządzenia. Po odłączeniu przewodu zasilania wykonaj odpowiednie czynności naprawcze, poprawiając połączenia. 	<u>28</u>
	<ul style="list-style-type: none"> Zmniejsz głośność i włącz ponownie zasilanie. 	<u>54</u>
	<ul style="list-style-type: none"> Problem w obwodach wzmacnienia amplitunera. Odłącz kabel zasilania i skontaktuj się z naszym centrum obsługi klienta. 	—
Zasilanie nie wyłącza się nawet po naciśnięciu przycisku zasilania, a na wyświetlaczu jest widoczny komunikat “ZONE2 On”.	<ul style="list-style-type: none"> Zasilanie strefy ZONE2 jest włączone. Aby wyłączyć zasilanie urządzenia (czuwanie), naciśnij ZONE2 ON/OFF na urządzeniu głównym lub naciśnij przycisk  na pilocie zdalnego sterowania, aby wyłączyć zasilanie strefy ZONE2. 	—



■ Nie można uruchomić funkcji za pomocą pilota zdalnego sterowania

Objawy	Przyczyna/Porada	Strona
Nie można uruchomić funkcji za pomocą pilota zdalnego sterowania	• Baterie są zużyte. Wymień na nowe.	<u>8</u>
	• Używaj pilota z odległości nie większej niż 7 metrów od urządzenia i ustaw pilot pod kątem do 30°.	<u>8</u>
	• Usuń przedmioty znajdujące się pomiędzy tym urządzeniem a pilotem zdalnego sterowania.	—
	• Ułóż baterie prawidłowo wewnątrz pilota zgodnie z oznaczeniami ⊕ oraz ⊖.	<u>8</u>
	• Czujnik pilota zdalnego sterowania oświetlony jest silnym światłem (bezpośrednie światło słoneczne, lampa fluorescencyjna, itp.). Przesuń pilota w miejsce, gdzie nie będzie bezpośrednio oświetlony silnym światłem.	—
	• W przypadku korzystania z urządzenia wideo 3D pilot zdalnego sterowania niniejszego urządzenia może nie działać poprawnie z powodu efektów komunikacji bezprzewodowej między urządzeniami (np. między telewizorem a okularami 3D). W takim przypadku należy zmienić orientację urządzeń wykorzystujących komunikację bezprzewodową 3D, aby nie zakłócała ona działania pilota zdalnego sterowania niniejszego urządzenia.	—

■ Brak jakichkolwiek informacji na wyświetlaczu amplitunera

Objawy	Przyczyna/Porada	Strona
Wyświetlacz jest wyłączony.	• Dla parametru “Ściemniacz” w menu wybierz opcję inną niż “Wygaszony”.	<u>181</u>



■ Brak dźwięku

Objawy	Przyczyna/Porada	Strona
Z głośników nie wydobywa się żaden dźwięk.	• Sprawdź podłączenia wszystkich urządzeń.	<u>28</u>
	• Wsuń do oporu przewody do zacisków.	—
	• Sprawdź, czy złącza wejściowe i wyjściowe nie zostały podłączone odwrotnie.	—
	• Sprawdź, czy kable nie są uszkodzone.	—
	• Sprawdź, czy kable głośnikowe są prawidłowo podłączone. Sprawdź, czy rdzenie przewodów mają dobry styk z elementami metalowymi zacisków głośnikowych.	<u>28</u>
	• Popraw mocowanie kabli w zaciskach głośnikowych. Sprawdź, czy zaciski głośnikowe nie są obluźwane.	<u>28</u>
	• Sprawdź, czy wybrano właściwe źródło dźwięku.	<u>54</u>
	• Ustawienie poziomu głośności.	<u>55</u>
	• Wyłącz tryb wyciszenia (mute).	<u>55</u>
	• Sprawdź ustawienia złącza wejścia dźwięku cyfrowego.	<u>149</u>
	• Sprawdź ustawienia wyjścia dźwięku cyfrowego na podłączonym urządzeniu. W niektórych urządzeniach wyjście dźwięku cyfrowego jest domyślnie wyłączone.	—
• Jeżeli do gniazda PHONES na urządzeniu głównym podłączone zostaną słuchawki, dźwięk nie będzie wyprowadzany przez gniazdo głośników ani przez złącze SUBWOOFER.	<u>15</u>	
Brak dźwięku w przypadku korzystania z połączenia DVI-D.	• Brak dźwięku po podłączeniu urządzenia wyposażonego w złącze DVI-D. Wykonaj oddzielne podłączenie dźwięku.	—



■ Nie można uzyskać żądanego brzmienia

Objawy	Przyczyna/Porada	Strona
Nie można zwiększyć głośności.	• Zbyt niska nastawa głośności maksymalnej. Ustaw głośność maksymalną za pomocą opcji “Limiter” w menu.	<u>140</u>
	• W zależności od formatu wejściowego dźwięku wykonywana jest korekta poziomu głośności dlatego głośność nie może przekroczyć limitu górnego.	—
Brak dźwięku w przypadku korzystania z połączenia HDMI.	• Sprawdź podłączenia HDMI.	<u>39</u>
	• Wyprowadzając przez głośniki sygnał HDMI audio, ustaw “Wyj.HDMI Audio” w menu na “AVR”. Aby odtwarzać sygnał z telewizora, wybierz opcję “TV”.	<u>145</u>
	• W przypadku korzystania z funkcji sterowania HDMI należy sprawdzić, czy wyjście audio w telewizorze jest ustawione na amplituner.	<u>117</u>
Z jednego z głośników nie wydobywa się żaden dźwięk.	• Sprawdź, czy kable głośnikowe są prawidłowo podłączone.	<u>28</u>
	• Sprawdź, czy dla tego głośnika wybrano opcję inną niż “Brak” w menu “Konfig.głośników”.	<u>164</u>
	• Sprawdź w menu ustawienia opcji “Tryb przypisania”.	<u>163</u>
	• Gdy wybrano tryb dźwięku “Stereo” i “Virtual”, dźwięk wydobywa się jedynie z głośników przednich i subwoofera.	—
Z subwoofer nie dochodzi dźwięk.	• Sprawdź podłączenia subwoofer.	<u>29</u>
	• Włącz zasilanie subwoofer.	—
	• Ustaw “Konfig. głośników” – “Subwoofer” w menu, na “Tak”.	<u>164</u>
	• Gdy “Konfig.głośników” - “Frontowe” w menu ustawiono na “Duże”, w zależności od sygnału wejściowego i trybu dźwięku, subwoofer może nie być używany.	<u>164</u>
	• Jeśli w sygnale wejściowym brak sygnału dla subwoofera (LFE), subwoofer może nie odtwarzać dźwięku.	<u>169</u>
	• Aby subwoofer był zawsze używany, należy ustawić “Tryb subwoofera” na “LFE+Main”.	<u>169</u>
Dźwięk zapisany w DTS nie jest wyprowadzany.	• Sprawdź czy ustawienie wyjścia dźwięku cyfrowego na podłączonym urządzeniu to “DTS”.	—
	• Ustaw “Tryb dekodowania” w menu na “Automatyczna” lub “DTS”.	<u>152</u>



Objawy	Przyczyna/Porada	Strona
Dolby TrueHD, DTS-HD, Dolby Digital Plus audio nie jest wyprowadzany.	• Wykonaj podłączenia HDMI.	<u>44</u>
	• Sprawdź ustawienia wyjścia dźwięku cyfrowego na podłączonym urządzeniu. W niektórych urządzeniach domyślnie ustawiana jest opcja "PCM".	—
Tryb Dolby PLII lub tryb DTS Neo:6 nie może zostać wybrany.	• Nie można wybrać tej opcji, gdy "Konfig.głośników" - "środkowy" lub "Surround" ustawione jest na "Brak".	<u>164</u>
	• Nie można wybrać Dolby PLII ani DTS Neo:6 w przypadku korzystania ze słuchawek.	—
Nie można wybrać Audyssey MultEQ® XT, Audyssey Dynamic EQ® i Audyssey Dynamic Volume®.	• Nie można ich wybrać jeśli nie przeprowadzono Ustawienia Audyssey®.	<u>153</u>
	• Przełącz na tryb dźwięku inny niż tryb "Direct".	<u>108</u>
	• Opcji tej nie można wybrać w przypadku korzystania ze słuchawek.	—
"Restorer" nie może zostać wybrany.	• Upewnij się, że doprowadzony został sygnał analogowy lub PCM (częstotliwość próbkowania = 44,1/48 kHz). W celu odtwarzania sygnałów wielokanałowych, takich jak Dolby Digital lub DTS surround, funkcja "Restorer" nie może być użyta.	<u>139</u>
	• Przełącz na tryb dźwięku inny niż tryb "Direct".	<u>108</u>
Podczas używania ZONE2 nie jest odtwarzany dźwięk.	• Nie można odtwarzać cyfrowego sygnału audio ze złącza HDMI lub cyfrowych złączy audio (OPTICAL). Użyj połączeń analogowych.	—
	• Słuchając dźwięku z urządzenia Bluetooth w strefie ZONE2, należy usunąć wszystkie przeszkody między urządzeniem Bluetooth i ampliterem, a także używać go w zasięgu około 10 m.	—



■ Dźwięk jest przerywany lub występuje szum

Objawy	Przyczyna/Porada	Strona
Podczas odtwarzania dźwięku z radia internetowego lub urządzenia USB jest on od czasu do czasu przerywany.	• Do przerw w odtwarzaniu może dochodzić na skutek niskiej szybkości transferu urządzenia USB.	—
	• Prędkość komunikacji sieciowej jest niska lub stacja radiowa jest mocno obciążona.	—
Podczas rozmowy telefonicznej za pośrednictwem urządzenia iPhone występują zakłócenia dźwięku odtwarzanego przez niniejsze urządzenie.	• Podczas rozmowy należy zachować odległość przynajmniej 20 cm pomiędzy urządzeniem iPhone a niniejszym urządzeniem.	—
Zakłócenia często występują podczas odbioru stacji FM/AM.	• Zmień orientację lub pozycję anteny.	<u>48</u>
	• Użyj zewnętrznej anteny.	<u>48</u>
	• Przewód antenowy oddal od innych kabli połączeniowych.	<u>48</u>
Dźwięki wydają się być zniekształcone.	• Zmniejsz głośność.	<u>55</u>
	• Ustaw tryb ECO na "Wył.". Gdy tryb ECO jest ustawiony na "Włącz" lub "Automatyczna", dźwięk może być zniekształcony przy wysokim poziomie głośności odtwarzania.	<u>178</u>
Przerwy w odtwarzaniu dźwięku podczas korzystania z połączenia Wi-Fi.	• Jeśli praca pobliskich urządzeń powoduje zacinanie się odtwarzania z powodu zakłóceń elektromagnetycznych, wybierz połączenie przewodowe LAN.	<u>50</u>
	• W zależności od środowiska bezprzewodowej sieci LAN dźwięk odtwarzania może być przerywany szczególnie podczas odtwarzania dużych plików muzycznych. W taki razie należy użyć przewodowej sieci LAN.	<u>172</u>



■ Brak obrazu na ekranie telewizora

Objawy	Przyczyna/Porada	Strona
Brak obrazu.	• Sprawdź podłączenia wszystkich urządzeń.	39
	• Wsuń do oporu przewody do zacisków.	—
	• Sprawdź, czy złącza wejściowe i wyjściowe nie zostały podłączone odwrotnie.	—
	• Sprawdź, czy kable nie są uszkodzone.	—
	• Dopasuj ustawienia wejść do złącza wejściowego telewizora podłączonego do amplitunera.	149
	• Sprawdź, czy wybrano właściwe źródło dźwięku.	54
	• Sprawdź ustawienia złącza wejścia wideo.	149
	• Sprawdź, czy rozdzielczość odtwarzacza odpowiada rozdzielczości telewizora.	182
	• Upewnij się, że odbiornik TV jest zgodny z zabezpieczeniami przed kopiowaniem (HDCP). Jeżeli podłączone urządzenie nie jest zgodne z HDCP, sygnał video nie będzie wyprowadzany prawidłowo.	209
	• Sygnał HDMI nie może być przetwarzany na sygnał analogowy. Użyj połączeń analogowych.	—
• Użyj kabla "High Speed HDMI cable with Ethernet" lub "High speed cable" oznaczonego logo HDMI, jeśli chcesz odtwarzać wideo 4K (60/50 Hz).	—	
Na telewizorze podłączonym przez złącze DVI-D brak obrazu.	• W przypadku urządzeń podłączonych przez złącze DVI-D, w niektórych kombinacjach urządzeń mogą one nie pracować prawidłowo z powodu wbudowanego zabezpieczenia przed kopiowaniem materiałów chronionych prawem autorskim (HDCP).	209
Gdy wyświetlane jest menu, brak obrazu wideo na ekranie telewizora.	• Odtwarzany film nie pojawi się w tle menu, gdy menu jest obsługiwane podczas odtwarzania następujących sygnałów wideo. - Niektóre obrazy zawartości wideo 3D - Obrazy o komputerowej rozdzielczości (na przykład: VGA) - Wideo o rozdzielczości innej niż 16:9 lub 4:3 - Dedykowane złącze 4K (Blu-ray, Game)	—





■ Ekran menu nie jest wyświetlany na ekranie telewizora

Objawy	Przyczyna/Porada	Strona
<p>Ekran menu lub ekran informacji o stanie nie jest wyświetlany na ekranie telewizora.</p>	<ul style="list-style-type: none"> • Ekran menu jest wyświetlany tylko na tym urządzeniu i na telewizorze podłączonym za pomocą kabla HDMI. Jeżeli urządzenie jest podłączone do telewizora przy użyciu innego złącza wyjściowego wideo, należy wykonywać operacje, patrząc na wyświetlacz urządzenia. 	—
	<ul style="list-style-type: none"> • Informacje o stanie nie pojawią się na ekranie telewizora, kiedy są odtwarzane następujące sygnały wideo. <ul style="list-style-type: none"> - Niektóre obrazy zawartości wideo 3D - Obrazy o komputerowej rozdzielczości (na przykład: VGA) - Wideo o rozdzielczości innej niż 16:9 lub 4:3 - Wideo 4K (60/50 Hz) 	107
	<ul style="list-style-type: none"> • Podczas konwertowania wideo 2D na wideo 3D w telewizorze, ekran menu lub ekran informacji o statusie nie jest prawidłowo wyświetlany. 	107
	<ul style="list-style-type: none"> • Dla opcji "Format TV" w menu wybierz ustawienie odpowiednie dla danego telewizora. 	148



■ Nie można odtwarzać z urządzenia iPod

Objawy	Przyczyna/Porada	Strona
Nie można podłączyć urządzenia iPod.	• W przypadku korzystania z urządzenia iPod podłączonego do portu USB niektóre konfiguracje urządzenia iPod nie są obsługiwane.	46
	• Urządzenie iPod może nie zostać wykryte w przypadku podłączenia go za pomocą kabla USB innego niż oryginalny. Użyj oryginalnego kabla USB.	—
Ikona AirPlay  nie jest wyświetlana w iTunes, urządzeniu iPhone/iPod touch/iPad.	• Amplituner oraz komputer albo iPhone/iPod touch/iPad nie są podłączone do tej samej sieci (LAN). Podłącz je do tej samej sieci LAN co amplituner.	50
	• Oprogramowanie wewnętrzne (firmware) iTunes / iPhone / iPod touch / iPad nie jest zgodne z funkcją AirPlay. Zaktualizuj oprogramowanie wewnętrzne do najnowszej wersji.	—
Sygnał audio nie jest wyprowadzany.	• Głośność iTunes / iPhone / iPod touch / iPad jest ustawiona na poziom minimalny. Głośność iTunes / iPhone / iPod touch / iPad jest powiązana z ustawieniem głośności amplitunera. Ustaw odpowiedni poziom dźwięku.	—
	• Nie włączono odtwarzania AirPlay lub nie wybrano amplitunera. Kliknij ikonę AirPlay  w iTunes lub urządzeniu / iPhone / iPod touch / iPad i wybierz amplituner.	93
Podczas odtwarzania AirPlay na urządzeniu iPhone / iPod touch / iPad dźwięk jest przerywany.	• Zamknij aplikacje uruchomione w tle na iPhone/iPod touch/iPad, a następnie uruchom ponownie za pomocą AirPlay.	—
	• Pewne czynniki zewnętrzne mogą zakłócać komunikację bezprzewodową. Zmodyfikuj środowisko sieciowe za pomocą odpowiednich środków zaradczych, takich jak skrócenie odległości od bezprzewodowego punktu dostępu LAN.	—
Nie można uruchomić funkcji odtwarzania iTunes za pomocą pilota zdalnego sterowania.	• Włącz w iTunes ustawienie "Pozwol na sterowanie głośnością iTunes z głośników bezprzewodowych". Po wykonaniu tej czynności możesz uruchamiać odtwarzanie, wstrzymywać odtwarzanie i zmieniać utwory za pomocą pilota zdalnego sterowania.	—



■ Nie można odtwarzać z urządzeń pamięci masowej USB

Objawy	Przyczyna/Porada	Strona
Wyświetlany jest komunikat "Brak połączenia".	• Urządzenie nie może rozpoznać urządzenia pamięci USB. Odłącz i ponownie podłącz urządzenie pamięci masowej USB.	<u>46</u>
	• Obsługiwane są urządzenia pamięci USB zgodne z klasa pamięci masowej.	—
	• Amplituner nie obsługuje połączenia za pomocą koncentratora USB. Podłącz pamięć USB bezpośrednio do portu USB.	—
	• Pamięć masowa USB musi być sformatowana w formacie FAT16 lub FAT32.	—
	• Nie gwarantuje się działania wszystkich urządzeń pamięci USB. Niektóre urządzenia pamięci USB nie są rozpoznawane. W przypadku korzystania z zewnętrznego dysku twardego USB, wymagającego zasilania przez zasilacz sieciowy, należy korzystać z zasilacza dołączonego do dysku.	—
Nie są wyświetlane pliki znajdujące się w urządzeniu pamięci USB.	• Nie są wyświetlane pliki w formacie nieobsługiwanym przez amplituner.	<u>61</u>
	• Urządzenie może wyświetlać pliki maksymalnie w ośmiu warstwach folderów. Dla każdej warstwy może być wyświetlone maksymalnie 5000 plików (folderów). W razie potrzeby zmień strukturę plików w urządzeniu pamięci USB.	—
	• Jeśli na urządzeniu pamięci USB znajduje się kilka partycji, wyświetlane są wyłącznie pliki z pierwszej partycji.	—
Pliki zapisane w pamięci USB nie mogą być odtwarzane.	• Format pliku nie jest obsługiwany przez amplituner. Sprawdź, jakie formaty plików są obsługiwane przez amplituner.	<u>210</u>
	• Próbujesz odtworzyć plik z zabezpieczeniem autorskim. Pliki z zabezpieczeniem autorskim nie będą odtwarzane w tym urządzeniu.	—
	• Odtwarzanie może nie być możliwe, jeśli wielkość pliku Album Art przekracza 2 MB.	—



■ Nazwy plików z urządzenia iPod/USB nie są prawidłowo wyświetlane

Objawy	Przyczyna/Porada	Strona
Nazwy plików nie są prawidłowo wyświetlane ("...", itp.).	<ul style="list-style-type: none"> Zostały użyte znaki, które nie mogą być wyświetlone. Znaki, których nie można wyświetlić zastąpione zostaną symbolem ". (kropka)". 	—

■ Nie można odtwarzać z urządzenia Bluetooth

Objawy	Przyczyna/Porada	Strona
Do urządzenia nie można podłączyć urządzeń Bluetooth.	<ul style="list-style-type: none"> Funkcja Bluetooth na urządzeniu Bluetooth nie została włączona. Aby włączyć funkcję Bluetooth, patrz instrukcja obsługi urządzenia Bluetooth. 	—
	<ul style="list-style-type: none"> Przybliż urządzenie Bluetooth do tego urządzenia. 	—
	<ul style="list-style-type: none"> Urządzenie Bluetooth nie może połączyć się z tym urządzeniem, jeśli nie jest zgodne z profilem A2DP. 	—
	<ul style="list-style-type: none"> Wyłącz i ponownie włącz zasilanie urządzenia Bluetooth, a następnie spróbuj ponownie. 	—
Dźwięk jest obcięty.	<ul style="list-style-type: none"> Przybliż urządzenie Bluetooth do tego urządzenia. 	—
	<ul style="list-style-type: none"> Usuń przeszkodę pomiędzy tym urządzeniem a urządzeniem Bluetooth. 	—
	<ul style="list-style-type: none"> Aby uniknąć zakłóceń elektromagnetycznych, należy umieścić to urządzenie z dala od kucharek mikrofalowych, urządzeń sieci bezprzewodowej LAN i innych urządzeń Bluetooth. 	—
	<ul style="list-style-type: none"> Odłącz i ponownie podłącz urządzenie Bluetooth. 	—



■ Nie można odtwarzać radia internetowego

Objawy	Przyczyna/Porada	Strona
Lista nadających stacji radiowych nie jest wyświetlana.	• Przewód LAN nie został prawidłowo podłączony lub nastąpiło odłączenie od sieci. Sprawdź status podłączenia.	50
	• Uruchom tryb diagnostyki połączenia sieciowego.	—
Nie można odtwarzać radia internetowego.	• Format radia internetowego nie jest obsługiwany przez amplituner. Urządzenie może odtwarzać takie formaty jak MP3, WMA oraz AAC.	213
	• W routerze włączona jest funkcja zapory. Sprawdź ustawienia zapory.	—
	• Niewłaściwie ustawiono adres IP.	174
	• Sprawdź, czy router jest włączony.	—
	• Aby uzyskać adres IP automatycznie, włącz funkcję serwera DHCP na routerze. Ustaw również funkcję DHCP w amplitunerze na "Włącz".	174
	• Aby ręcznie skonfigurować adres IP, ustaw w amplitunerze adres IP i serwer proxy.	175
	• Niektóre rozgłośnie radiowe mają przerwy w nadawaniu. W takim przypadku brak dźwięku. Odczekaj chwilę i wybierz tę samą stację lub wybierz inną stację radiową.	81
Nie można połączyć się ulubioną stacją radiową.	• Stacja radiowa aktualnie nie działa. Zaprogramuj działające stacje radiowe.	—
W przypadku niektórych stacji radiowych, pojawia się komunikat "Niski poziom połączenia" i nie można uzyskać z nimi połączenia.	• Wybrana stacja radiowa nie działa. Wybierz działającą stację radiową.	—



■ Nie można odtwarzać plików muzycznych z komputera lub serwera NAS

Objawy	Przyczyna/Porada	Strona
Nie można odtwarzać plików zapisanych w komputerze.	• Pliki zapisane zostały w formacie nie obsługiwanym przez ten system. Zarejestruj plik w odpowiednim formacie.	<u>212</u>
	• Pliki z zabezpieczeniem autorskim nie będą odtwarzane w tym urządzeniu.	—
	• Złącza USB urządzenia nie można używać do podłączania komputera.	—
	• Ustawienia udostępniania multimediów są nieprawidłowe. Zmień ustawienia udostępniania multimediów, aby urządzenie mogło uzyskać dostęp do folderów na komputerze.	<u>85</u>
Nie znaleziono serwera lub nie ma możliwości połączenia z serwerem.	• Zadziałało oprogramowanie zaporowe (firewall) w komputerze lub routerze. Sprawdź ustawienia (firewall) w komputerze lub routerze.	—
	• Komputer nie został włączony. Włącz zasilanie.	—
	• Serwer nie działa. Uaktywnij serwer.	—
	• Ustawiono nieprawidłowy adres IP. Sprawdź ustawienia adresu IP.	<u>171</u>
Nie można odtwarzać plików muzycznych z komputera.	• Nawet w przypadku podłączenia komputera do portu USB amplitunera nie można odtwarzać plików muzycznych z komputera. Podłącz komputer lub do amplitunera poprzez sieć LAN.	<u>50</u>
Nie są wyświetlane pliki z komputera lub serwera NAS.	• Nie są wyświetlane pliki w formacie nieobsługiwanym przez amplituner.	<u>212</u>
Nie można odtwarzać plików muzycznych przechowywanych na urządzeniu NAS.	• Jeżeli używane urządzenie NAS jest zgodne ze standardem DLNA, włącz funkcję serwera DLNA w ustawieniach urządzenia NAS.	—
	• Jeżeli używane urządzenie NAS nie jest zgodne ze standardem DLNA, użyj komputera do odtwarzania muzyki. Skonfiguruj funkcję udostępniania multimediów w programie Windows Media Player i dodaj urządzenie NAS do wybranego folderu odtwarzania.	<u>85</u>
	• Jeżeli połączenie jest zastrzeżone, ustaw urządzenie audio jako urządzenie docelowe połączenia.	—



■ Nie można odtwarzać różnych usług online

Objawy	Przyczyna/Porada	Strona
Nie można odtwarzać różnych usług online.	<ul style="list-style-type: none"> Usługa online mogła zostać wycofana. 	—

■ Nie działa funkcja sterowania HDMI

Objawy	Przyczyna/Porada	Strona
Nie działa funkcja sterowania HDMI.	<ul style="list-style-type: none"> Sprawdź, czy parametr “Sterowanie HDMI” w menu jest ustawiony na “Włącz”. 	146
	<ul style="list-style-type: none"> Nie można obsługiwać urządzeń niezgodnych z funkcją sterowania HDMI. Dodatkowo, w zależności od podłączonego urządzenia lub ustawień, funkcja sterowania HDMI może nie działać. W takim przypadku należy sterować urządzeniem zewnętrznym bezpośrednio. 	117
	<ul style="list-style-type: none"> Sprawdź, czy funkcja sterowania HDMI jest włączona we wszystkich urządzeniach podłączonych do amplitunera. 	117
	<ul style="list-style-type: none"> W przypadku dokonania zmian związanych z połączeniem, takich jak podłączanie dodatkowego urządzenia HDMI mogą zostać zainicjalizowane ustawienia łącza. Wyłącz amplituner i urządzenia podłączone przez złącze HDMI a następnie włącz je ponownie. 	117



■ Brak dostępu do sieci bezprzewodowej LAN

Objawy	Przyczyna/Porada	Strona
Brak dostępu do sieci.	<ul style="list-style-type: none"> Nazwa sieci (SSID), hasło i ustawienia szyfrowania nie zostały prawidłowo skonfigurowane. Skonfiguruj ustawienia sieciowe zgodnie ze szczegółami ustawień tego urządzenia. 	173
	<ul style="list-style-type: none"> Przed ponownym połączeniem, zmniejsz odległość od punktu dostępowego bezprzewodowej sieci LAN i usuń wszelkie przeszkody, aby ułatwić dostęp. Umieść to urządzenie z dala od mikrofalówek i innych punktów dostępowych sieci. 	—
	<ul style="list-style-type: none"> Skonfiguruj ustawienia kanału punktu dostępowego tak, aby był on inny niż kanały używane przez inne sieci. 	—
	<ul style="list-style-type: none"> Amplituner nie jest zgodny z WEP (TSN). 	—
Nie można uzyskać połączenia z siecią za pomocą funkcji WPS.	<ul style="list-style-type: none"> Sprawdź, czy w routerze jest włączony tryb WPS. 	—
	<ul style="list-style-type: none"> W ciągu 2 minut naciśnij przycisk “Connect” wyświetlany na ekranie telewizora. 	—
	<ul style="list-style-type: none"> Wymagany jest router/ustawienia zgodne ze standardem WPS 2.0. Ustaw czas szyfrowania na “None”, “WPA-PSK (AES)” lub WPA2-PSK (AES). 	173
	<ul style="list-style-type: none"> Jeśli aktualna metoda szyfrowania w routerze to WEP/WPA-TKIP/WPA2-TKIP, nie można nawiązać połączenia za pomocą przycisku WPS. W takim wypadku użyj metody “Skanuj sieć” lub “Ręczne”. 	—
Nie można nawiązać połączenia z siecią za pomocą urządzenia iPhone/iPod touch/iPad.	<ul style="list-style-type: none"> Uaktualnij oprogramowanie urządzeń iPhone/iPod touch/iPad do najnowszej wersji. 	—
	<ul style="list-style-type: none"> W przypadku korzystania z kabla USB, aby skonfigurować ustawienia, wersja oprogramowania wewnętrznego urządzenia iOS musi obsługiwać system iOS5 lub nowszy. Przy konfigurowaniu ustawień poprzez połączenie bezprzewodowe, musi być obsługiwany system iOS7 lub nowszy. 	—



Przywracanie ustawień fabrycznych

Jeżeli wskazania wyświetlacza nie są normalne lub, gdy działanie urządzenia jest inne niż to powinno wynikać z przeprowadzanych czynności, to konieczna jest inicjalizacji mikroprocesora.

Różne ustawienia zostały przywrócone do domyślnych wartości fabrycznych. Ponownie wprowadź ustawienia.

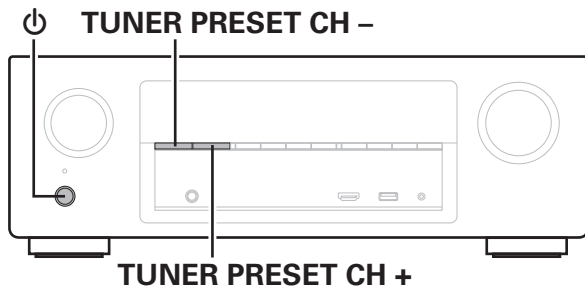

- 1** Wyłącz urządzenie korzystając z przełącznika ϕ .
- 2** Naciśnij przycisk ϕ , jednocześnie naciskając przycisk TUNER PRESET CH + oraz TUNER PRESET CH -.
- 3** Zdejmij palce z obydwu przycisków, gdy “Initialized” pojawi się na wyświetlaczu.



Przed przywróceniem ustawień domyślnych, można użyć funkcji “Save” funkcji sterowania przez przeglądarkę, aby zapisać różne ustawienia urządzenia.

( str. 124)

Jednakże, informacje o ustawieniach konta dla zawartości sieciowej oraz informacje o zarejestrowanych ulubionych nie mogą zostać zapisane.



Informacje dotyczące HDMI

HDMI to skrót od High-Definition Multimedia Interface, będącym cyfrowym interfejsem AV, który można podłączyć do odbiornika TV lub wzmacniacza.

Złącze HDMI pozwala przysyłać obraz wideo w jakości HD i wysokiej jakości formaty dźwięku zastosowane w odtwarzaczach Blu-ray (Dolby Digital Plus, Dolby TrueHD, DTS-HD, DTS-HD Master Audio), co nie było możliwe w przypadku analogowej transmisji wideo.

Co więcej, w przypadku złącza HDMI sygnały audio i wideo można przysyłać jednym kablem HDMI, podczas gdy w przypadku połączeń konwencjonalnych konieczne było stosowanie oddzielnych kabli audio i wideo. Pozwala to uprościć okablowanie, które i tak jest dość skomplikowane w systemach kina domowego.

Urządzenie to obsługuje poniższe funkcje HDMI.

- **Deep Color**

Technologia obrazowania obsługiwana przez standard HDMI. Inaczej niż w przypadku standardu RGB lub YCbCr, w którym używane jest 8 bitów (256 odcieni) na każdy kolor, stosuje się 10 bitów (1024 odcieni), 12 bitów (4096 odcieni) lub 16 bitów (65536 odcieni), aby uzyskać wyższą wierność kolorów.

Obydwa urządzenia połączone złączem HDMI muszą obsługiwać standard Deep Color.

- **“x.v.Color”**

Funkcja ta pozwala wyświetlać kolory HDTV z bardziej dokładnym odwzorowaniem. Umożliwia uzyskanie naturalnych, żywych kolorów.

“x.v.Color” to znak towarowy firmy Sony Corporation.

- **3D**

To urządzenie obsługuje sygnał wejściowy i wyjściowy 3D (trójwymiarowy) video standardu HDMI. Aby odtworzyć wideo 3D, niezbędny jest telewizor i odtwarzacz obsługujący funkcję HDMI 3D oraz okulary 3D.

- **4K**

Amplituner obsługuje sygnał wejściowy i wyjściowy o rozdzielczości 4K (3840 × 2160 pikseli) na złączu HDMI.

- **Content Type**

Ustawienia dostosowywane są automatycznie w zależności od wyjścia wideo (informacja o treści).

- **Adobe RGB color, Adobe YCC601 color**

Standard przestrzeni kolorów firmy Adobe Systems Inc. Ponieważ jest szerszy niż RGB, zapewnia żywsze i bardziej naturalne obrazy.

- **sYCC601 color**

Każda z przestrzeni kolorów definiuje paletę dostępnych kolorów, która jest szersza od tradycyjnego modelu kolorów RGB i jest bliższa pełnemu zakresowi kolorów rozróżnialnych przez oko ludzkie.



• Auto Lip Sync

Funkcja ta umożliwia automatyczne korygowanie opóźnienia pomiędzy sygnałem audio i wideo.

Użyj telewizora obsługującego funkcję Auto Lip Sync.

• HDMI Pass Through

Nawet jeżeli amplituner znajduje się w trybie oczekiwania, sygnały obecne na złączu wejściowym HDMI są przekazywane do telewizora lub innego urządzenia podłączonego do złącza wyjściowego HDMI.

• Sterowanie HDMI

W przypadku podłączenia amplitunera i telewizora lub odtwarzacza z obsługą funkcji sterowania HDMI za pomocą kabla HDMI i włączenia funkcji sterowania HDMI na każdym urządzeniu, urządzenia mogą wzajemnie sterować swoją pracą.

- Łącze wyłączenia zasilania
Wyłączenie zasilania amplitunera można zsynchronizować z wyłączeniem zasilania odbiornika TV.
- Przełączanie docelowego wyjścia audio
Z poziomu telewizora można przełączać wyjścia audio telewizora lub amplitunera.
- Regulacja głośności
Poziom głośności amplitunera można regulować poprzez regulację głośności podłączonego odbiornika TV.
- Przełączanie źródła sygnału
Źródło sygnału amplitunera można zmieniać w sposób skorelowany ze zmianą wejść odbiornika TV.
W przypadku korzystania z odtwarzacza, wejście sygnałowe amplitunera przełącza się na ten odtwarzacz.

• ARC (Audio Return Channel)

Funkcja ta przekazuje sygnały audio z telewizora do amplitunera za pomocą kabla HDMI i odtwarza dźwięk z telewizora na amplitunerze w oparciu o funkcję sterowania HDMI.

Jeżeli telewizor podłączony do amplitunera za pomocą złącza HDMI nie obsługuje funkcji ARC, sygnał wideo z urządzenia odtwarzającego podłączonego do amplitunera jest przesyłany do telewizora, ale amplituner nie jest w stanie odtwarzać dźwięku z telewizora. Użycie osobnego przewodu audio jest niezbędne, aby cieszyć się dźwiękiem przestrzennym z programu telewizyjnego.

W przypadku podłączenia za pomocą złącza HDMI telewizora obsługującego funkcję ARC użycie przewodu audio nie jest konieczne. Sygnał audio z telewizora jest przesyłany do amplitunera za pomocą kabla HDMI łączącego amplituner z telewizorem. Funkcja ta umożliwia korzystanie z dźwięku przestrzennego podczas używania amplitunera do odtwarzania dźwięku z telewizora.



■ Obsługiwane formaty dźwięku

2-kanałowy liniowy PCM	2-kanałowy, 32 kHz – 192 kHz, 16/20/24 bit
Wielokanałowy liniowy PCM	7.1-kanałowy, 32 kHz – 192 kHz, 16/20/24 bit
Bitstream	Dolby Digital / DTS / Dolby TrueHD / Dolby Digital Plus / DTS-HD Master Audio / DTS-HD High Resolution Audio / DTS Express

■ Obsługiwane sygnały wideo

- 480i
- 576i
- 720p 60/50Hz
- 1080p 60/50/24Hz
- 480p
- 576p
- 1080i 60/50Hz
- 4K 60/50/30/25/24 Hz

System zabezpieczeń przed kopiowaniem

Dla odtwarzania cyfrowych obrazów wideo i dźwięku z płyt BD-Video lub DVD-Video poprzez złącze HDMI, niezbędne jest, aby oba urządzenia, to urządzenie oraz odbiornik TV, obsługiwały system zabezpieczeń HDCP (High-bandwidth Digital Content Protection System). HDCP jest technologią zabezpieczeń wykorzystującą kodowanie danych i legalizacji tożsamości podłączonego urządzenia AV. Amplituner jest zgodny z HDCP.

- W przypadku posługiwania się urządzeniem niezgodnym z HDCP, obraz i dźwięk nie będą wyprowadzane prawidłowo. Dokładniejsze informacje zamieszczono w instrukcji obsługi odbiornika TV lub odtwarzacza.



Podłączając amplituner do urządzenia obsługującego funkcje Deep Color, 4K i ARC, użyj kabla "High Speed HDMI cable with Ethernet" z logo HDMI.



Odtwarzanie z urządzeń pamięci USB

- Amplituner jest zgodny ze standardem MP3 ID3-Tag (wer. 2).
- Urządzenie to może wyświetlać grafikę dołączoną w formie MP3 ID3-Tag wer. 2.3 lub 2.4.
- Amplituner jest zgodny z WMA META.
- Utwory z albumu nie mogą być odtwarzane prawidłowo, jeżeli wielkość obrazka (w pikselach) okładki albumu przekracza 500 x 500 (WMA/MP3/WAV/FLAC) lub 349 x 349 (MPEG-4 AAC).

■ Obsługiwane formaty

	Częstotliwość próbkowania	Współczynnik kompresji	Rozszerzenie
WMA (Windows Media Audio)*1	32/44, 1/48 kHz	48 - 192 kbps	.wma
MP3 (MPEG-1 Audio Layer-3)	32/44, 1/48 kHz	32 – 320 kbps	.mp3
WAV	32/44, 1/48/88,2/ 96/176,4/192 kHz	–	.wav
MPEG-4 AAC*1	32/44, 1/48 kHz	16 – 320 kbps	.aac/ .m4a/ .mp4
FLAC (Free Lossless Audio Codec)	32/44, 1/48/88,2/ 96/176,4/192 kHz	–	.flac
ALAC (Apple Lossless Audio Codec)*2	32/44, 1/48/88,2/ 96 kHz	–	.m4a
DSD	2,8 MHz	–	.dsf/ .dff
AIFF	32/44, 1/48/88,2/ 96/176,4/192 kHz	–	.aif/ .aiff

*1 Na amplitunerze można odtwarzać wyłącznie pliki, które nie są zabezpieczone przed kopiowaniem.

Pliki pobierane z płatnych stron muzycznych w internecie są zabezpieczone metodami ochrony praw autorskich. Pliki przeniesione na komputer z CD itd. i kodowane w formacie WMA mogą być zabezpieczone metodami ochrony praw autorskich zależnie od ustawień komputera.

*2 Copyright [2012] [D&M Holdings, Inc.]
Licencjonowane w ramach licencji Apache, wersja 2.0 ("Licencja"), użytkownik nie może używać tego pliku, o ile nie spełnia wymagań licencji. Kopia licencji jest dostępna pod adresem
<http://www.apache.org/licenses/LICENSE-2.0>



W ZONE2, nie jest możliwe odtwarzanie sygnału DSD.



■ Maksymalna liczba odtwarzanych plików oraz folderów

Poniżej podane są ograniczenia liczby folderów i plików wyświetlanych przez urządzenie.

Pozycja \ Nośnik	Urządzenie USB
Pojemność pamięci	FAT16 : 2 GB, FAT32 : 2 TB
Liczba poziomów folderów *1	8 poziomów
Liczba folderów	500
Liczba plików*2	5000

*1 Ograniczona liczba zawiera katalog główny.

*2 Dopuszczalna liczba plików może się różnić w zależności od pojemności urządzenia pamięci masowej USB i wielkości plików.

Odtwarzanie urządzenia Bluetooth

To urządzenie obsługuje następujący profil Bluetooth.

- A2DP (Advanced Audio Distribution Profile):
Gdy urządzenie Bluetooth obsługujące ten standard jest podłączone, dane dźwiękowe Mono i Stereo mogą być strumieniowane w wysokiej jakości.
- AVRCP (Audio/Video Remote Control Profile):
Gdy podłączone jest urządzenie Bluetooth obsługujące ten standard, urządzenie Bluetooth może być obsługiwane za pomocą tego urządzenia.

■ O łączności Bluetooth

Fale radiowe nadawane z urządzenia mogą zakłócać pracę urządzeń medycznych. Upewnij się, że zasilanie tego urządzenia i urządzenia Bluetooth jest wyłączone w następujących lokalizacjach, ponieważ zakłócenia fal radiowych mogą powodować awarie.

- Szpitale, pociągi, samoloty, stacje benzynowe oraz miejsca, gdzie generowane są gazy łatwopalne
- W pobliżu drzwi automatycznych i alarmów przeciwpożarowych



Odtwarzanie plików przechowywanych na komputerze lub urządzeniu NAS

- Amplituner jest zgodny ze standardem MP3 ID3-Tag (wer. 2).
- Urządzenie to może wyświetlać grafikę dołączoną w formie MP3 ID3-Tag wer. 2.3 lub 2.4.
- Amplituner jest zgodny z WMA META.
- Utwory z albumu nie mogą być odtwarzane prawidłowo, jeżeli wielkość obrazka (w pikselach) okładki albumu przekracza 500 x 500 (WMA/MP3/WAV/FLAC) lub 349 x 349 (MPEG-4 AAC).
- Do odtwarzania plików muzycznych przez sieć niezbędny jest serwer lub oprogramowanie zgodne z serwerem obsługujące odpowiednie formaty.

■ Specyfikacje obsługiwanych plików

	Częstotliwość próbkowania	Współczynnik kompresji	Rozszerzenie
WMA (Windows Media Audio)*1	32/44,1/48 kHz	48 - 192 kbps	.wma
MP3 (MPEG-1 Audio Layer-3)	32/44,1/48 kHz	32 - 320 kbps	.mp3
WAV	32/44,1/48/88,2/ 96/176,4/192 kHz	-	.wav
MPEG-4 AAC *1	32/44,1/48 kHz	16 - 320 kbps	.aac/ .m4a/ .mp4
FLAC (Free Lossless Audio Codec)	32/44,1/48/88,2/ 96/176,4/192 kHz	-	.flac
ALAC (Apple Lossless Audio Codec)*2	32/44,1/48/88,2/ 96 kHz	-	.m4a
DSD	2,8 MHz	-	.dsf/ .dff
AIFF	32/44,1/48/88,2/ 96/176,4/192 kHz	-	.aif/ .aiff

*1 Na amplitunerze można odtwarzać wyłącznie pliki, które nie są zabezpieczone przed kopiowaniem.

Pliki pobierane z płatnych stron muzycznych w internecie są zabezpieczone metodami ochrony praw autorskich. Pliki przeniesione na komputer z CD itd. i kodowane w formacie WMA mogą być zabezpieczone metodami ochrony praw autorskich zależnie od ustawień komputera.

*2 Copyright [2012] [D&M Holdings. Inc.]
Licencjonowane w ramach licencji Apache, wersja 2.0 ("Licencja"), użytkownik nie może używać tego pliku, o ile nie spełnia wymagań licencji. Kopia licencji jest dostępna pod adresem
<http://www.apache.org/licenses/LICENSE-2.0>



W ZONE2, nie jest możliwe odtwarzanie sygnału DSD.



Odtwarzanie radia internetowego

■ Specyfikacje odtwarzanych stacji radiowych

	Częstotliwość próbkowania	Współczynnik kompresji	Rozszerzenie
WMA (Windows Media Audio)	32/44,1/48 kHz	48 - 192 kbps	.wma
MP3 (MPEG-1 Audio Layer-3)	32/44,1/48 kHz	32 - 320 kbps	.mp3
MPEG-4 AAC	32/44,1/48 kHz	16 - 320 kbps	.aac/ .m4a/ .mp4

Funkcja Personal Memory Plus

Ostatnio używane ustawienia (tryb wejściowy, tryb wyjścia HDMI, tryb dźwięku, reg. barwy dźwięku, poziom kanału, MultEQ® XT, Dynamic EQ, Dynamic Volume, Restorer i opóźnienie audio itp.) są zapisywane dla każdego źródła wejściowego.



Ustawienia "Parametr surr." są zapisywane dla każdego trybu dźwięku.

Pamięć ostatnio wykonanej funkcji

Zapisuje parametry tak, jak były one ustawione bezpośrednio przed przełączeniem w tryb oczekiwania.



Tryby dźwięku i wyjście kanału

- Wskazuje to kanały wyjściowe audio lub parametry dźwięku otaczającego, które mogą być ustawione.
 ○ Wskazuje to kanały wyjściowe audio. Kanały wyjściowe zależą od ustawień w "Konfig.głośników". (🔍 str. 164)

Tryb dźwięku (🔍 str. 106)	Kanał wyjściowy					
	Frontowe L/R	Centralny	Surround L/R	Tyłny surround L/R	P. górne L/R	Subwoofer
Direct (2-kanałowy)	○					◎*3
Direct (wielokanałowy)	○	◎	◎	◎*1	◎*1	◎
Stereo	○					◎
Multi Ch In	○	◎	◎	◎*1		◎
Dolby Pro Logic IIz	○	◎	◎		◎	◎
Dolby Pro Logic IIx	○	◎	◎	◎		◎
Dolby Pro Logic II	○	◎	◎			◎
DTS Neo:6	○	◎	◎	◎		◎
Dolby Digital	○	◎	◎	◎	◎*2	◎
Dolby Digital Plus	○	◎	◎	◎*1	◎*1	◎
Dolby TrueHD	○	◎	◎	◎*1	◎*1	◎
DTS Surround	○	◎	◎	◎	◎*2	◎
DTS 96/24	○	◎	◎	◎	◎*2	◎
DTS-HD	○	◎	◎	◎*1	◎*1	◎
DTS Express	○	◎	◎	◎	◎*2	◎
Multi Ch Stereo	○	◎	◎	◎	◎	◎
Rock Arena	○	◎	◎	◎	◎	◎
Jazz Club	○	◎	◎	◎	◎	◎
Mono Movie	○	◎	◎	◎	◎	◎
Video Game	○	◎	◎	◎	◎	◎
Matrix	○	◎	◎	◎	◎	◎
Virtual	○					◎

*1 Sygnał dla każdego kanału zawartego w sygnale wejściowym wyprowadzany jest jako audio.

*2 Dźwięk jest wyprowadzany na wyjście, gdy nazwa trybu dźwięku zawiera "+PLIIz".

*3 Dźwięk jest wyprowadzany na wyjście gdy opcja "Tryb subwoofera" w menu jest ustawiona na "LFE+Main". (🔍 str. 169)



Tryby i parametry dźwięku otaczającego

Tryb dźwięku (☞ str. 106)	Parametr surr. (☞ str. 135)									
	Poziom dialogów (☞ str. 134)	Poz.subwoofera (☞ str. 134)	Cinema EQ (☞ str. 135)	Loudness Mngmt *1 (☞ str. 135)	Komp.dynamiki *2 (☞ str. 136)	Niskie częst. *3 (☞ str. 136)	Czas opóźnienia (☞ str. 137)	Poziom efektów (☞ str. 137)	Rozmiar pokoju (☞ str. 138)	Poziom w kan. górnym *4 (☞ str. 138)
Direct (2 kanały)		○ *5		○	○					
Direct (wielokanałowy)	○	○		○	○					
Stereo		○		○	○	○				
Multi Ch In	○	○	○			○				○
Dolby Pro Logic IIz	○	○	○	○	○					○
Dolby Pro Logic IIx	○	○	○	○	○					
Dolby Pro Logic II	○	○	○	○	○					
DTS Neo:6	○	○	○	○	○					
Dolby Digital	○	○	○		○	○				○
Dolby Digital Plus	○	○	○		○	○				○
Dolby TrueHD	○	○	○	○	○	○				○
DTS Surround	○	○	○		○	○				○
DTS 96/24	○	○	○			○				○
DTS-HD	○	○	○			○				○
DTS Express	○	○	○		○	○				○
Multi Ch Stereo	○	○	○	○	○	○				
Rock Arena	○	○		○	○	○		○	○	
Jazz Club	○	○		○	○	○		○	○	
Mono Movie	○	○		○	○	○		○	○	
Video Game	○	○		○	○	○		○	○	
Matrix	○	○		○	○	○	○			
Virtual		○		○	○	○				



*1 - *5: "Tryby i parametry dźwięku otaczającego" (☞ str. 217)



Tryb dźwięku (☞ str. 106)	Parametr surr. (☞ str. 135)				Barwa dźwięku *6 (☞ str. 103)	Audyssey (☞ str. 141)			Restorer *9 (☞ str. 139)
	Tylko tryb Pro Logic II/IIx Music			Neo: 6 Tylko tryb muzyczny		MultEQ® XT*7 (☞ str. 141)	Dynamic EQ *8 (☞ str. 142)	Dynamic Volume *8 (☞ str. 143)	
	Panorama (☞ str. 136)	Rozmiar (☞ str. 137)	Szer.kan.centr (☞ str. 137)	Przestrzeń centr (☞ str. 136)					
Direct (2 kanały)									
Direct (wielokanałowy)									
Stereo						<input type="radio"/>	<input type="radio"/>	<input type="radio"/>	<input type="radio"/>
Multi Ch In					<input type="radio"/>	<input type="radio"/>	<input type="radio"/>	<input type="radio"/>	<input type="radio"/>
Dolby Pro Logic IIz					<input type="radio"/>	<input type="radio"/>	<input type="radio"/>	<input type="radio"/>	<input type="radio"/>
Dolby Pro Logic IIx	<input type="radio"/>	<input type="radio"/>	<input type="radio"/>		<input type="radio"/>	<input type="radio"/>	<input type="radio"/>	<input type="radio"/>	<input type="radio"/>
Dolby Pro Logic II	<input type="radio"/>	<input type="radio"/>	<input type="radio"/>		<input type="radio"/>	<input type="radio"/>	<input type="radio"/>	<input type="radio"/>	<input type="radio"/>
DTS Neo:6				<input type="radio"/>	<input type="radio"/>	<input type="radio"/>	<input type="radio"/>	<input type="radio"/>	<input type="radio"/>
Dolby Digital					<input type="radio"/>	<input type="radio"/>	<input type="radio"/>	<input type="radio"/>	<input type="radio"/>
Dolby Digital Plus					<input type="radio"/>	<input type="radio"/>	<input type="radio"/>	<input type="radio"/>	<input type="radio"/>
Dolby TrueHD					<input type="radio"/>	<input type="radio"/>	<input type="radio"/>	<input type="radio"/>	<input type="radio"/>
DTS Surround					<input type="radio"/>	<input type="radio"/>	<input type="radio"/>	<input type="radio"/>	<input type="radio"/>
DTS 96/24					<input type="radio"/>	<input type="radio"/>	<input type="radio"/>	<input type="radio"/>	<input type="radio"/>
DTS-HD					<input type="radio"/>	<input type="radio"/>	<input type="radio"/>	<input type="radio"/>	<input type="radio"/>
DTS Express					<input type="radio"/>	<input type="radio"/>	<input type="radio"/>	<input type="radio"/>	<input type="radio"/>
Multi Ch Stereo					<input type="radio"/>	<input type="radio"/>	<input type="radio"/>	<input type="radio"/>	<input type="radio"/>
Rock Arena					<input type="radio"/> *10	<input type="radio"/>	<input type="radio"/>	<input type="radio"/>	<input type="radio"/>
Jazz Club					<input type="radio"/>	<input type="radio"/>	<input type="radio"/>	<input type="radio"/>	<input type="radio"/>
Mono Movie					<input type="radio"/>	<input type="radio"/>	<input type="radio"/>	<input type="radio"/>	<input type="radio"/>
Video Game					<input type="radio"/>	<input type="radio"/>	<input type="radio"/>	<input type="radio"/>	<input type="radio"/>
Matrix					<input type="radio"/>	<input type="radio"/>	<input type="radio"/>	<input type="radio"/>	<input type="radio"/>
Virtual					<input type="radio"/>	<input type="radio"/>	<input type="radio"/>	<input type="radio"/>	<input type="radio"/>

*6 - *10: "Tryby i parametry dźwięku otaczającego" (☞ str. 217)



- *1 Parametr ten można ustawić, gdy odtwarzany jest sygnał Dolby TrueHD.
- *2 Parametr ten można wybrać, gdy odtwarzany jest sygnał Dolby Digital lub DTS.
- *3 Parametr ten można wybrać, gdy odtwarzany jest sygnał Dolby Digital, lub DTS lub DVD-Audio.
- *4 Ten parametr jest dostępny, gdy nazwa trybu dźwiękowego zawiera "+PLIIz".
- *5 To ustawienie jest dostępne, gdy opcja "Tryb subwoofera" w menu jest ustawiona na "LFE+Main". ( [str. 169](#))
- *6 Parametr ten nie jest dostępny, gdy "Dynamic EQ" ustawiony jest na "Włącz". ( [str. 142](#))
- *7 Tej pozycji nie można ustawić jeżeli nie przeprowadzono Ustawienia Audyssey® (kalibracji głośników).
- *8 Parametr ten nie jest dostępny, gdy "MultEQ® XT" ustawiony jest na "Wył.". ( [str. 141](#))
- *9 Parametr ten może być ustawiony, gdy sygnałem wejściowym jest sygnał analogowy PCM 48 kHz lub 44,1 kHz.
- *10 W tym trybie dźwiękowym tony niskie są odtwarzane +6 dB, a wysokie +4 dB. (Domyślne)



Typy sygnałów wejściowych oraz odpowiadające im tryby dźwiękowe

● Wskazuje to standardowy tryb dźwiękowy.

○ Wskazuje to możliwe do wybrania tryby dźwiękowe.

Tryb dźwięku (🔍 str. 106)	UWAGA	Sygnał 2-kanalowy					Sygnał wielokanałowy						
		Analogowy /PCM	Dolby Digital (+/HD)/DTS (-HD)	PCM Multi	DTS-HD	DTS Express	DTS ES DSCRT 6.1	DTS ES MTRIX 6.1	DTS	Dolby TrueHD	Dolby Digital Plus	Dolby Digital EX	Dolby Digital
DTS Surround													
DTS-HD Mstr					●*6								
DTS-HD Hi Res					●*7								
DTS ES Dscrt6.1	*1						●						
DTS ES Mtrx6.1	*1							●					
DTS Surround									●				
DTS 96/24											●*8		
DTS (-HD) + PLIIx	*1*2			○		○					○		
DTS (-HD) + PLIIz	*3			○		○	○	○			○		
DTS Express						●							
DTS Neo:6	*4	○	○										
Dolby Surround													
Dolby TrueHD										●			
Dolby Digital+											●		
Dolby Digital EX	*1											○	○
Dolby (D+) (HD) + EX	*1								○	○			
Dolby Digital												●	●
Dolby (D) (D+) (HD) + PLIIx	*1*2								○	○		○	○
Dolby (D) (D+) (HD) + PLIIz	*3								○	○		○	○
Dolby Pro Logic II/IIx	*5	○	○										
Dolby Pro Logic IIz	*3	○	○										

*1 – *8 : "Typy sygnałów wejściowych oraz odpowiadające im tryby dźwiękowe" (🔍 str. 220)



Tryb dźwięku (🔊 str. 106)	UWAGA	Sygnał 2-kanalowy				Sygnał wielokanałowy							
		Analogowy /PCM	Dolby Digital (+/HD)/DTS (-HD)	PCM Multi	DTS-HD	DTS Express	DTS ES DSCRT 6.1	DTS ES MTRIX 6.1	DTS	Dolby TrueHD	Dolby Digital Plus	Dolby Digital EX	Dolby Digital
Multi Ch In													
Multi Ch In				●									
Multi Ch In + Dolby EX	*1			○									
Multi Ch In + PLIIx	*1*2			○									
Multi Ch In + PLIIz	*3			○									
Multi Ch In 7.1	*1			●*10									
Direct													
Direct		○*9	○	○	○	○	○	○	○	○	○	○	○
Tryb dźwięku oryginalny													
Multi Ch Stereo		○	○	○	○	○	○	○	○	○	○	○	○
Rock Arena		○	○	○	○	○	○	○	○	○	○	○	○
Jazz Club		○	○	○	○	○	○	○	○	○	○	○	○
Mono Movie		○	○	○	○	○	○	○	○	○	○	○	○
Video Game		○	○	○	○	○	○	○	○	○	○	○	○
Matrix		○	○	○	○	○	○	○	○	○	○	○	○
Virtual		○	○	○	○	○	○	○	○	○	○	○	○
Stereo													
Stereo		●	○	○	○	○	○	○	○	○	○	○	○

*1 – *3, *9, *10 : “Typy sygnałów wejściowych oraz odpowiadające im tryby dźwiękowe” (🔊 str. 220)



- *1 Parametr ten można wybrać w przypadku używania głośników tylnych surround.
- *2 Można wybrać tryb "Cinema" lub tryb "Music". W przypadku korzystania z jednego tylnego głośnika surround używany jest tryb "Music".
- *3 Parametr ten można wybrać w przypadku używania górnych głośników przednich.
- *4 Można wybrać tryb "Cinema" lub "Music".
- *5 Można wybrać tryb "Cinema", tryb "Music" lub tryb "Game".
- *6 Parametr ten może być ustawiony, gdy sygnałem wejściowym jest DTS-HD Master Audio.
- *7 Parametr ten może być ustawiony, gdy sygnałem wejściowym jest DTS-HD Hi Resolution.
- *8 Parametr ten może być ustawiony, gdy sygnałem wejściowym jest DTS 96/24.
- *9 Domyślnym trybem dźwięku w przypadku odtwarzania AirPlay jest Direct.
- *10 Parametr ten może być ustawiony, gdy sygnały wejściowe zawierają sygnały tylne surround.



Wyjaśnienie pojęć

■ Audyssey

Audyssey Dynamic EQ®

Dynamic EQ rozwiązuje problemy spadku jakości dźwięku w miarę wzrostu poziomu głośności, biorąc pod uwagę percepcję ucha ludzkiego oraz akustykę pomieszczenia.

Audyssey Dynamic EQ® działa w połączeniu z Audyssey MultEQ® XT w celu zapewnienia dobrze zrównoważonego dźwięku dla każdego ze słuchaczy przy każdym ze stosowanych poziomów głośności.

Audyssey Dynamic Volume®

Dynamic Volume rozwiązuje poziom znacznych wahań poziomu głośności między programami telewizyjnymi a reklamami, a nawet między miękkimi i głośnymi przejściami w filmach. Funkcja Audyssey Dynamic EQ® jest częścią Dynamic Volume, dzięki czemu automatycznie dostosowywany jest poziom głośności odtwarzanego dźwięku, natomiast postrzegana charakterystyka basów, charakterystyka barwy dźwięku, wrażenie dźwięku otaczającego oraz wyrazistość dialogów pozostają na tym samym poziomie.

Audyssey MultEQ® XT

Audyssey MultEQ® XT jest systemem korekcji akustyki pomieszczenia, który kalibruje system audio tak, aby pozwalał on uzyskać optymalne parametry dla każdego ze słuchaczy, nawet przy dużych powierzchniach pomieszczenia odsłuchu. Bazując na kilku pomiarach akustyki pomieszczenia, MultEQ® XT wylicza parametry korekcji pozwalające na skorygowanie problemów pasma przenoszenia i równocześnie wykonuje w pełni zautomatyzowane ustawienia systemu dźwięku otaczającego.

■ Dolby

Dolby Digital

Dolby Digital jest formatem sygnałów cyfrowych, wielokanałowych opracowanym przez Dolby Laboratories.

Dolby Digital składa się z 5.1-kanałów: 3 kanałów przednich — główny lewy “FL”, główny prawy “FR” oraz centralny “C”, 2 kanałów dźwięku otaczającego - prawy otaczający i lewy otaczający (“SR” i “SL”) oraz kanał niskich częstotliwości (subwoofera) “LFE”.

Z tego też powodu nie ma przesłuchów pomiędzy kanałami oraz uzyskiwane jest realistyczne odczucie przestrzeni dźwiękowej (odczucie odległości, ruchu oraz pozycjonowania). Pozwala to zapewnić niezwykle doświadczenia dźwięku otaczającego w domu.



Dolby Digital Plus

Dolby Digital Plus jest poprawionym formatem sygnału Dolby Digital zgodnym z zapisem 7.1-kanalowym dźwięku cyfrowego o zapisie dyskretnym również poprawiającym jakość dźwięku poprzez zastosowanie dodatkowego stopnia kompresji. Jest on także zgodny z konwencjonalnym Dolby Digital, dzięki czemu zapewnia większą elastyczność w odpowiedzi na sygnał źródłowy oraz warunki otoczenia odtwarzania.

Dolby Digital EX

Dolby Digital EX jest 6.1-kanalowym formatem dźwięku otaczającego firmy Dolby Laboratories, który pozwala użytkownikom odtwarzać w domach zapis audio "Dolby Digital Surround EX" wspólnie opracowany przez Dolby Laboratories oraz Lucasfilms.

6.1-kanalowy zapis dźwięku obejmuje tylny kanał dźwięku otaczającego poprawiający pozycjonowanie dźwięku oraz odczucia przestrzeni dźwięku otaczającego.

Dolby Pro Logic II

Dolby Pro Logic II jest matrycową technologią dekodowania opracowaną przez Dolby Laboratories.

Przetwarzanie zwykłego zapisu muzyki, takiego jak na płytach CD do zapisu 5-kanalowego daje wspaniałe efekty przestrzeni.

Sygnał w kanale dźwięku otaczającego przetwarzany jest do sygnału stereo z zachowaniem pełnego pasma (z pasmem przenoszenia 20 Hz do 20 kHz lub wyższym) tworząc przestrzenne odtwarzanie dźwięku zapewniające bogate odczucie przestrzeni z przodu dla wszystkich źródeł stereo.

Dolby Pro Logic IIx

Dolby Pro Logic IIx rozwija główną technikę dekodowania matrycowego Dolby Pro Logic II. Sygnały audio zapisane w 2-kanalach dekodowane są maksymalnie do 7.1-kanalów odtwarzania. Rozróżniamy trzy tryby: Tryb "Music" jest najlepiej dostosowany do odtwarzania muzyki, tryb "Cinema" do filmów, a tryb "Game" do gier.



Dolby Pro Logic IIz

Dolby Pro Logic IIz stanowi nowy wymiar kina domowego uzyskiwany poprzez dołożenie pary przednich głośników górnych. Pozwala to na obsługę różnych źródeł, takich jak źródła 2-kanalowe i źródła wielokanałowe 7.1/5.1.

Poprzez dodanie głośników górnych w górnej lewej i górnej prawej lokalizacji z przodu środowiska odsłuchowego, można doświadczyć uczucia bardziej przestrzennego rozłożenia i głębi dźwięku podczas odtwarzania filmów/muzyki/gier.

Dolby Pro Logic IIz, z przednimi kanałami górnymi jest również idealną alternatywą dla pomieszczeń, w których realizacja typowego układu 7.1 kanałów jest niemożliwa, zaś na półce przed słuchaczem istnieje możliwość zainstalowania przednich głośników górnych.

Dolby TrueHD

Dolby TrueHD jest wysokiej rozdzielczości technologią audio opracowaną przez Dolby Laboratories, wykorzystującą technologię kodowania bezstratnego do wiernego odtwarzania dźwięku w studiach.

Format ten zapewnia możliwości obsługi do 8 kanałów audio z częstotliwością próbkowania 96 kHz/24 bit oraz do 6 kanałów audio z częstotliwością próbkowania 192 kHz/24 bit.

■ DTS

DTS

To skrót Digital Theater System, który jest cyfrowym systemem audio opracowanym przez DTS. DTS zapewnia potężne i dynamiczne doświadczenia dźwięku dookólnego, stosowany jest w najlepszych kinach i salach projekcyjnych.

DTS 96/24

DTS 96/24 jest cyfrowym formatem zapisu sygnałów audio zapewniającym większą jakość dźwięku odtwarzanego w układzie 5.1-kanalowym przy częstotliwości próbkowania 96 kHz z kwantyzacją 24-bitową stosowanym na płytach DVD-Video.

DTS Digital Surround

DTS™ Digital Surround jest standardowym formatem cyfrowego zapisu dźwięku otaczającego DTS, Inc., zgodnym z częstotliwościami próbkowania 44,1 lub 48 kHz w 5.1-kanalowym dyskretnym, cyfrowym zapisie dźwięku.



DTS-ES™ Discrete 6.1

DTS-ES™ Discrete 6.1 jest 6.1-kanałowym dyskretnym, cyfrowym formatem audio wprowadzającym tylny kanał dźwięku otaczającego (SB) do cyfrowego zapisu dźwięku otaczającego DTS. Dekoder ten ma również możliwość dekodowania konwencjonalnego zapisu 5.1 kanałów audio.

DTS-ES™ Matrix 6.1

DTS-ES™ Matrix 6.1 jest 6.1-kanałowym cyfrowym formatem audio wprowadzającym tylny kanał dźwięku otaczającego (SB) do cyfrowego zapisu dźwięku otaczającego DTS z wykorzystaniem kodowania matrycowego. Dekoder ten ma również możliwość dekodowania konwencjonalnego zapisu 5.1 kanałów audio.

DTS Express

DTS Express jest formatem audio obsługującym niskie wartości kompresji (maks. 5.1-kanałów, 24 do 256 kbps).

DTS-HD

Ta technologia audio zapewnia wyższą jakość dźwięku oraz rozszerzoną funkcjonalność niż konwencjonalny DTS i jest stosowana przy opcjonalnym dźwięku rejestrowanym na płytach Blu-ray.

Technologia ta obsługuje wielokanałowy, dużej prędkości przepływ danych, próbkowanie o wysokiej częstotliwości oraz bezstratne odtwarzanie dźwięku. Na płytach Blu-ray rejestrowanych jest do 7.1 kanałów.

DTS-HD High Resolution Audio

DTS-HD High Resolution Audio jest poprawioną wersją konwencjonalnych formatów sygnału zapisu dźwięku DTS, DTS-ES i DTS 96/24 zgodnym z częstotliwościami próbkowania 96 lub 48 kHz w maksymalnie 7.1-kanałowym, dyskretnym, cyfrowym zapisie dźwięku. Wysoki współczynnik kompresji zapewnia wysoką jakość dźwięku. Format ten jest w pełni zgodny z konwencjonalnymi produktami, wliczając w to konwencjonalny, cyfrowy, 5.1-kanałowy zapis DTS.

DTS-HD Master Audio

DTS-HD Master Audio jest bezstratnym formatem audio opracowanym przez Digital Theater System (DTS). Format ten zapewnia możliwości obsługi do 8 kanałów audio z częstotliwością próbkowania 96 kHz/24 bit oraz do 6 kanałów audio z częstotliwością próbkowania 192 kHz/24 bit. Jest on w pełni zgodny z konwencjonalnymi produktami, uwzględniając konwencjonalny, cyfrowy zapis dźwięku otaczającego DTS 5.1 kanałów.

DTS Neo:6™ Surround

DTS Neo:6™ jest matrycową technologią dekodowania 6.1-kanałowego do zapisu dźwięku otaczającego z 2-kanałowego sygnału źródłowego. Zawiera "DTS Neo:6 Cinema" do odtwarzania filmów i "DTS Neo:6 Music" do odtwarzania muzyki.



■ Audio

ALAC (Apple Lossless Audio Codec)

Jest to kodek służący do bezstratnej kompresji dźwięku opracowany przez firmę Apple Inc. Kodek można odtwarzać za pomocą iTunes, urządzenia iPod lub iPhone. Dane skompresowane do około 60 – 70% można dekompresować do dokładnie takich samych danych oryginalnych.

FLAC (Free Lossless Audio Codec)

FLAC oznacza bezpłatny bezstratny kodek audio i jest wolnym bezstratnym formatem zapisu audio. Bezstratność oznacza, że zapis audio jest kompresowany bez jakichkolwiek strat w jakości.

Licencja FLAC zamieszczona jest poniżej.

Copyright (C) 2000, 2001, 2002, 2003, 2004, 2005, 2006, 2007, 2008, 2009 Josh Coalson

Redistribution and use in source and binary forms, with or without modification, are permitted provided that the following conditions are met:

- Redistributions of source code must retain the above copyright notice, this list of conditions and the following disclaimer.
- Redistributions in binary form must reproduce the above copyright notice, this list of conditions and the following disclaimer in the documentation and/or other materials provided with the distribution.
- Neither the name of the Xiph.org Foundation nor the names of its contributors may be used to endorse or promote products derived from this software without specific prior written permission.

THIS SOFTWARE IS PROVIDED BY THE COPYRIGHT HOLDERS AND CONTRIBUTORS "AS IS" AND ANY EXPRESS OR IMPLIED WARRANTIES, INCLUDING, BUT NOT LIMITED TO, THE IMPLIED WARRANTIES OF MERCHANTABILITY AND FITNESS FOR A PARTICULAR PURPOSE ARE DISCLAIMED. IN NO EVENT SHALL THE FOUNDATION OR CONTRIBUTORS BE LIABLE FOR ANY DIRECT, INDIRECT, INCIDENTAL, SPECIAL, EXEMPLARY, OR CONSEQUENTIAL DAMAGES (INCLUDING, BUT NOT LIMITED TO, PROCUREMENT OF SUBSTITUTE GOODS OR SERVICES; LOSS OF USE, DATA, OR PROFITS; OR BUSINESS INTERRUPTION) HOWEVER CAUSED AND ON ANY THEORY OF LIABILITY, WHETHER IN CONTRACT, STRICT LIABILITY, OR TORT (INCLUDING NEGLIGENCE OR OTHERWISE) ARISING IN ANY WAY OUT OF THE USE OF THIS SOFTWARE, EVEN IF ADVISED OF THE POSSIBILITY OF SUCH DAMAGE.

LFE

Jest to skrót od nazwy Low Frequency Effect, kanału, który wyprowadza sygnał mający na celu uwypuklenie efektów dźwięku niskiej częstotliwości. Dźwięk otaczający jest intensyfikowany poprzez wyprowadzenie głębokich basów 20 Hz do 120 Hz do subwoofera.

MP3 (MPEG Audio Layer-3)

Jest to międzynarodowo standaryzowany schemat kompresji danych audio stosowany w standardzie kompresji video "MPEG-1". Pozwala uzyskać skompresowane pliki o wielkości 1/11 oryginalnego zapisu utrzymując jakość zapisu dźwięku równoważną muzyce zapisanej na płytach CD.



MPEG (Moving Picture Experts Group), MPEG-2, MPEG-4

Są to nazwy standardów cyfrowych formatów kompresowanych, stosowanych do kodowania zapisu video oraz audio. Standardy video to "MPEG-1 Video", "MPEG-2 Video", "MPEG-4 Visual", "MPEG-4 AVC". Standardy audio to "MPEG-1 Audio", "MPEG-2 Audio", "MPEG-4 AAC".

WMA (Windows Media Audio)

Jest to technologia kompresji sygnału audio opracowana przez Microsoft Corporation.

Dane WMA można kodować za pomocą aplikacji Windows Media® Player.

Dla zakodowania plików WMA należy stosować wyłącznie aplikacje autoryzowane przez Microsoft Corporation. W przypadku stosowania oprogramowania nieposiadającego autoryzacji, pliki mogą nie pracować prawidłowo.

Częstotliwość próbkowania

Próbkowanie oznacza odczyt wartości fali dźwiękowej (sygnału analogowego) w regularnych odstępach czasu i wyrażenie wysokości fali przy każdym odczycie w formacie cyfrowym (tworzenie sygnału cyfrowego).

Liczba odczytów na sekundę nazywana jest "częstotliwością próbkowania". Im większe wartości, tym bardziej wiernie odwzorowany jest dźwięk.

Impedancja głośników

Jest to wartość rezystancji w obwodzie prądu przemiennego wskazywana w Ω (ohm).

Większą moc można uzyskać, gdy wartość ta jest mniejsza.

Funkcja normalizacji dialogu

Ta funkcja działa automatycznie podczas odtwarzania źródeł Dolby Digital, Dolby Digital Plus, Dolby TrueHD, DTS lub DTS-HD.

Funkcja ta automatycznie koryguje standardowy poziom sygnałów dla indywidualnych źródeł programu.

Zakres dynamiki

Różnica pomiędzy maksymalnym nie zniekształconym poziomem dźwięku a minimalnym poziomem dźwięku, który można wyróżnić z szumu emitowanego przez urządzenie.

Downmix

Funkcja ta przetwarza liczbę kanałów dźwięku otaczającego do mniejszej liczby kanałów i odtwarza je stosownie do konfiguracji systemu.



■ Video

ISF

ISF (Imaging Science Foundation) jest organizacją, która certyfikuje techników wideo, którzy mają kwalifikacje, by wykonywać kalibrację i regulację zgodnie z warunkami instalacji. Ustanawia również standardy jakości dla optymalizacji działania urządzeń wideo.

Zapis progresywny (skanowanie sekwencyjne)

Jest to system skanowania sygnału wideo, w którym cała klatka wyświetlana jest w jednym przebiegu. W porównaniu do systemu z przeplotem system ten zapewnia mniejsze migotanie obrazu i gładzsze krawędzie.

■ Sieć

AES (Advanced Encryption Standard)

Jest to następna generacja standardu kodowania, zastępująca aktualny DES oraz 3DES, a ze względu na jego wysokie bezpieczeństwo oczekuje się jego szerokiego zastosowania w przyszłych sieciach bezprzewodowych LAN. Zastosowano w nim algorytm "Rijndael" opracowany przez dwóch kryptografów belgijskich, który dzieli dane na bloki o stałej długości i koduje każdy z bloków. Obsługuje on ciągi danych o długości 128, 192 i 256 bitów, a także klucze o długości 128, 192, 256 bitów, zapewniając bardzo wysoki poziom bezpieczeństwa kodowania.

AirPlay

AirPlay przesyła (odtwarza) zapisy z iTunes lub na iPhone/iPod touch/iPad do odpowiedniego urządzenia przez sieć.

DLNA

DLNA oraz DLNA CERTIFIED są znakami handlowymi i/lub znakami usług Digital Living Network Alliance. Pewne zapisy informacji mogą nie być zgodne z innymi produktami DLNA CERTIFIED®.



TKIP (Temporal Key Integrity Protocol)

Jest to klucz sieciowy stosowany dla WPA. Algorytmem kodowania jest RC4, taki sam jak dla WEP, lecz poprzez zmianę klucza sieciowego służącego do kodowania każdego z pakietów poprawiony został poziom bezpieczeństwa.

vTuner

Jest to bezpłatny serwer radia internetowego.

W przypadku pytań dotyczących tej usługi, należy odwiedzić poniższą stronę vTuner.

Strona internetowa vTuner:

<http://www.radiodenon.com>

Produkt ten chroniony jest przez prawa ochrony własności intelektualnej Nothing Else Matters Software oraz BridgeCo. Stosowanie i dystrybucja takiej technologii poza tym produktem bez licencji z Nothing Else Matters Software i BridgeCo lub ich autoryzowanych przedstawicieli jest zabronione.

WEP Key (Klucz sieciowy)

Jest to kluczowa informacja pozwalająca zakodować dane na czas ich przesyłania. W przypadku tego urządzenia, ten sam klucz WEP stosowany jest do kodowania oraz rozkodowywania sieci WEP i w celu uzyskania komunikacji między tymi urządzeniami należy ustawić klucz.

Wi-Fi®

Certyfikat Wi-Fi zapewnia, że urządzenie zostało przetestowane i sprawdzone przez Wi-Fi Alliance, grupę certyfikującą możliwość współpracy urządzeń LAN.

WPA (Wi-Fi Protected Access)

Jest to standard zabezpieczenia ustanowiony przez Wi-Fi Alliance. Dodatkowo, konwencjonalna SSID (nazwa sieci) oraz klucz WEP (nazwa klucza) pozwalają również uzyskać funkcję identyfikacji oraz protokół kodowania, zapewniający wyższe bezpieczeństwo danych.

WPA2 (Wi-Fi Protected Access 2)

Jest to nowa wersja WPA ustanowiona przez Wi-Fi Alliance, zgodna z bardziej bezpiecznym kodowaniem AES.

WPA-PSK/WPA2-PSK (Pre-shared Key)

Jest to prosty system identyfikacji pozwalający na obopólną identyfikację poprzez sprawdzenie ustawienia zgodności ciągu znaków przesyłanych przez punkt dostępowy oraz klienta.

WPS (Wi-Fi Protected Setup)

Jest to standard wprowadzony przez Wi-Fi Alliance dla ułatwienia konfiguracji połączeń LAN oraz konfiguracji zabezpieczeń. Istnieją dwie metody: przycisk i kod PIN (Personal Identification Number).



Nazwy sieci (SSID: Security Set Identifier)

Podczas tworzenia bezprzewodowych sieci LAN, tworzone są grupy, aby zapobiegać zakłóceniom, kradzieży danych itp. Te grupy są oparte na "SSID (network names)". Dla zwiększenia bezpieczeństwa, jest ustawiony klucz WEP, co uniemożliwia komunikację, jeśli klucz WEP nie zgadza się z "SSID". Jest to przydatne przy tworzeniu tymczasowej uproszczonej sieci.

Modem

Urządzenie pozwalające na podłączenie do sieci Internet, często dostarczane przez dostawcę usług internetowych. Często występują wraz ze zintegrowanym routerem.

■ Odtwarzacz multimedialny

iTunes

iTunes jest nazwą multimedialnego odtwarzacza dostarczanego przez Apple Inc.

iTunes jest nazwą multimedialnego odtwarzacza dostarczanego przez Apple Inc. Umożliwia on odtwarzanie i zarządzanie zapisem multimedialnym, uwzględniając w tym pliki muzyczne i pliki filmowe. iTunes obsługuje wiele formatów plików uwzględniając AAC, WAV i MP3.

Windows Media Player

Jest to program do obsługi plików multimedialnych, dostarczany bezpłatnie przez Microsoft Corporation.

Windows Media Player Ver. 11 może być stosowany do odtwarzania zgodnie z ustaloną listą utworzoną przez program obsługi plików multimedialnych, jak również plikami WMA, WAV oraz innymi.



■ Inne

App Store

App Store jest stroną internetową sprzedającą oprogramowanie dla urządzeń takich jak iPhone lub iPod touch, która zarządzana jest przez Apple Inc.

HDCP

Przesyłając sygnały cyfrowe między urządzeniami, ta technologia zabezpieczająca prawa autorskie koduje sygnały, co uniemożliwia skopiowanie sygnału.

ZONE2

Urządzenie to może sterować kolumnami umieszczonymi w innym pomieszczeniu (ZONE2) niż pomieszczenie, w którym jest zainstalowane (MAIN ZONE). Pomieszczenie, w którym odtwarzany jest sygnał przeznaczony dla ZONE2 nazywane jest ZONE2.

MAIN ZONE

Pomieszczenie, w którym znajduje się to urządzenie nazywane jest STREFĄ GŁÓWNA (MAIN ZONE).

Parowanie

Parowanie (rejestracja) jest operacją niezbędną do połączenia urządzenia Bluetooth z tym urządzeniem, za pomocą Bluetooth. Po sparowaniu urządzenia uwierzytelniają się wzajemnie i mogą łączyć się bez występowania błędnych połączeń.

Podczas używania połączenia Bluetooth po raz pierwszy, należy sparować to urządzenie z urządzeniem Bluetooth, które ma zostać połączone.

Urządzenie może przechowywać informacje o parowaniu maksymalnie 8 urządzeń.

Układ zabezpieczający

Jest to funkcja zabezpieczająca podzespoły przed uszkodzeniem w momencie problemów z zasilaniem, takich jak przeciążenie, przepięcie lub nadmierna temperatura wynikające z dowolnej przyczyny.

W przypadku wystąpienia błędu w tym urządzeniu wskaźnik zasilania będzie migać na czerwono i urządzenie przełączy się w tryb oczekiwania.



Wyjaśnienie pojęć

Made for



iPod



iPhone



AirPlay

“Made for iPod” and “Made for iPhone” mean that an electronic accessory has been designed to connect specifically to iPod, or iPhone, respectively, and has been certified by the developer to meet Apple performance standards.

Apple is not responsible for the operation of this device or its compliance with safety and regulatory standards. Please note that the use of this accessory with iPod, or iPhone, may affect wireless performance.

AirPlay, the AirPlay logo, iPad, iPhone, iPod, iPod classic, iPod nano, iPod shuffle and iPod touch are trademarks of Apple Inc., registered in the U.S. and other countries.

- iPhone, iPod, iPod classic, iPod nano, iPod shuffle oraz iPod touch można użyć dla skopiowania lub odtwarzania materiałów nie chronionych prawami autorskimi lub też materiału, którego kopiowanie lub odtwarzanie dla celów prywatnych jest prawnie dopuszczone. Naruszanie praw autorskich jest prawnie zabronione.

AUDYSSEY

MULTEQ XT
DYNAMIC VOLUME

Wyprodukowano na licencji Audyssey Laboratories™. Rozwiązanie chronione patentami w Stanach Zjednoczonych i w innych krajach. Audyssey MultEQ® XT, Audyssey Dynamic EQ® i Audyssey Dynamic Volume® są zarejestrowanymi znakami handlowymi należącymi do Audyssey Laboratories.



Znak słowny® oraz logo są zastrzeżonymi znakami towarowymi firmy Bluetooth SIG, Inc., a każde użycie tych znaków przez D&M Holdings inc. podlega licencji. Inne znaki towarowe i nazwy handlowe należą do ich prawnych właścicieli.

DOLBY

Wyprodukowano na licencji Dolby Laboratories.





Wyprodukowano na licencjach wynikających z amerykańskich patentów nr:

5 956 674; 5 974 380; 6 226 616; 6 487 535; 7 212 872; 7 333 929; 7 392 195; 7 272 567 & innych patentów amerykańskich i ogólnościatowych, wydanych & będących w trakcie wydania. DTS-HD i jego symbol & DTS-HD wraz z symbolem są zastrzeżonymi znakami towarowymi & DTS-HD Master Audio to znak towarowy firmy DTS, Inc. Produkt zawiera oprogramowanie. © DTS, Inc. Wszelkie prawa zastrzeżone.



Skrót "HDMI", logo "HDMI" oraz nazwa "High-Definition Multimedia Interface" są znakami towarowymi lub zarejestrowanymi znakami towarowymi HDMI Licensing LLC w Stanach Zjednoczonych oraz innych krajach.



Logo Wi-Fi CERTIFIED jest zastrzeżonym znakiem towarowym Wi-Fi Alliance.

Certyfikat Wi-Fi zapewnia, że urządzenie przeszło test interoperacyjności przeprowadzony przez Wi-Fi Alliance, grupę certyfikującą możliwość współpracy urządzeń LAN.



Adobe, logo Adobe i Reader są zarejestrowanymi znakami towarowymi lub znakami towarowymi firmy Adobe Systems Incorporated w Stanach Zjednoczonych i innych krajach.



Dane techniczne

■ Sekcja Audio

- Wzmacniacz mocy

Napięcie znamionowe:

Główne:

80 W + 80 W (8 Ω /ohm, 20 Hz – 20 kHz przy zniekształceniach 0,08 % T.H.D.)

120 W + 120 W (6 Ω /ohm, 1 kHz przy zniekształceniach 0,7 % T.H.D.)

Centralny:

80 W (8 Ω /ohm, 20 Hz – 20 kHz przy zniekształceniach 0,08 % T.H.D.)

120 W (6 Ω /ohm, 1 kHz przy zniekształceniach 0,7 % T.H.D.)

Surround:

80 W + 80 W (8 Ω /ohm, 20 Hz – 20 kHz przy zniekształceniach 0,08 % T.H.D.)

120 W + 120 W (6 Ω /ohm, 1 kHz przy zniekształceniach 0,7 % T.H.D.)

Tyłny surround :

80 W + 80 W (8 Ω /ohm, 20 Hz – 20 kHz przy zniekształceniach 0,08 % T.H.D.)

120 W + 120 W (6 Ω /ohm, 1 kHz przy zniekształceniach 0,7 % T.H.D.)

Złącza wyjściowe:

4 – 16 Ω /ohm

- Analogowy

Czułość/Impedancja wejścia:

200 mV/47 k Ω /kohm

Pasma przenoszenia:

10 Hz – 100 kHz — +1, -3 dB (tryb Direct)

Stosunek sygnał/szum:

98 dB (IHF–A ważone, tryb Direct)



■ Sekcja Video

- Standardowe gniazda video

Poziom wejścia/wyjścia i impedancja: 1 Vp-p, 75 Ω/ohm

Pasma przenoszenia: 5 Hz – 10 MHz — 0, –3 dB

■ Sekcja Tunera

[FM]

[AM]

(Uwaga: μV przy 75 Ω/ohm, 0 dBf = 1 x 10⁻¹⁵ W)

Zakres częstotliwości odbioru:

87,5 MHz – 108,0 MHz

522 kHz – 1611 kHz

Efektywna czułość:

1,2 μV (12,8 dBf)

18 μV

Czułość 50 dB:

MONO – 2,8 μV (20,2 dBf)

Stosunek sygnał/szum:

MONO – 70 dB (IHF-A ważone, tryb Direct)
STEREO – 67 dB (IHF-A ważone, tryb Direct)

Zniekształcenia:

MONO – 0,7 % (1 kHz)
STEREO – 1,0 % (1 kHz)



■ Sekcja bezprzewodowej sieci LAN

Typ sieci (standard bezprzewodowego LAN):

Zgodność z Wi-Fi®*1

Ochrona:

WEP 64 bit, WEP 128 bit

WPA/WPA2-PSK (AES)

WPA/WPA2-PSK (TKIP)

Częstotliwość radiowa:

2,4 GHz

Liczba kanałów:

k. 1 – 13

*1 Logo Wi-Fi® CERTIFIED i logo Wi-Fi CERTIFIED na produkcie są zastrzeżonymi znakami towarowymi Wi-Fi Alliance.



■ Sekcja Bluetooth

Systemy komunikacji:	Bluetooth wersja 2.1 + EDR (Enhanced Data Rate)
Moc nadawania:	Maksymalnie 2,5 mW (Klasa 2)
Maksymalny zasięg komunikacji:	Okolo 10 m w linii wzroku*2
Pasmo częstotliwości:	Pasmo 2,4 GHz
Schemat modulacji:	FHSS (ang. Frequency-Hopping Spread Spectrum)
Obsługiwane profile:	A2DP (Advanced Audio Distribution Profile) 1.2 AVRCP (Audio Video Remote Control Profile) 1.4
Odpowiednie kodeki:	SBC, AAC
Zasięg transmisji (A2DP):	20 Hz - 20 000 Hz

*2 Rzeczywisty zasięg komunikacji może się różnić w zależności od czynników, takich jak przeszkody między urządzeniami, fale elektromagnetyczne z kucharek mikrofalowych, ładunki elektrostatyczne, telefony bezprzewodowe, czułość odbioru, sprawności anteny, system operacyjny, oprogramowanie użytkowe itp.

■ Ogólne

Zasilanie:	AC 230 V, 50/60 Hz
Pobór mocy:	430 W
Pobór mocy w trybie czuwania:	0,1 W
Pobór mocy w trybie czuwania CEC:	0,5 W
Pobór mocy w trybie czuwania z włączoną łącznością sieciową:	2,7 W

Powyższe dane techniczne mogą ulec zmianie ze względu na ulepszenia i zmiany konstrukcyjne.





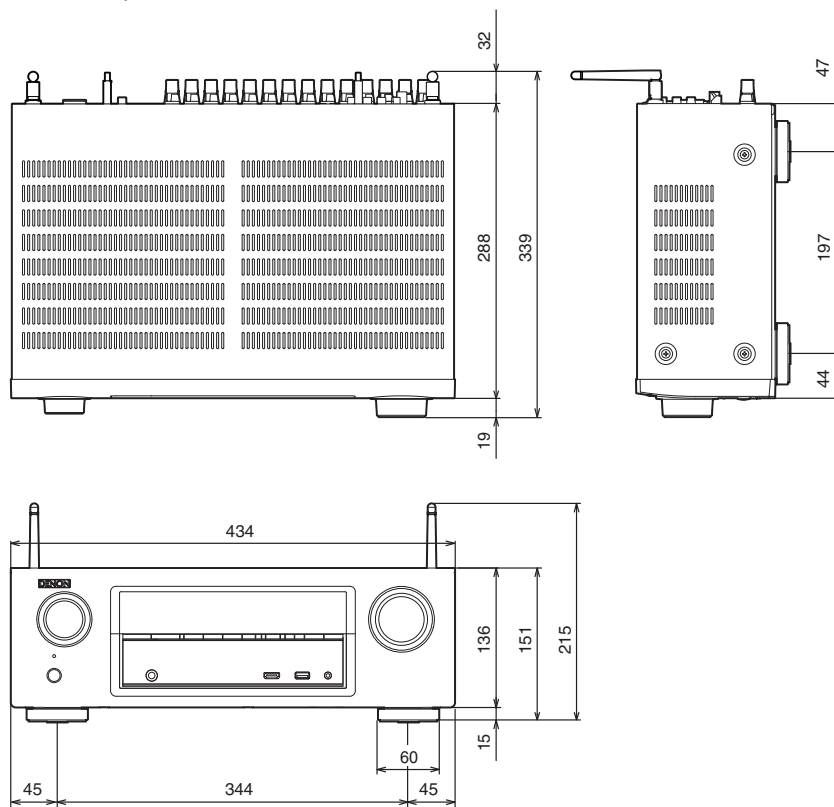

■ Wymiary (Jednostka : mm)





■ Waga : 8,6 kg



Indeks

 A	
AirPlay	92
Akcesoria	7
Aktualizacja oprogramowania wewnętrznego (firmware)	184
Audyssey Dynamic EQ®	221
Audyssey Dynamic Volume®	221
Audyssey MultEQ® XT	221
Auto wyłączenie	179
 D	
DLNA	227
Dodaj nową funkcję	185
 F	
Formaty audio	209, 210, 212, 213
 H	
HDCP	209
 I	
iTunes	229

 J	
JPEG	61, 84
 K	
Komunikaty błędów (Ustawienia Audyssey®)	161
Kreator ustawień	130
 M	
Mapa menu	128
 O	
Odtwarzanie losowe	60, 97
Odtwarzanie plików ze Spotify	95
Odtwarzanie radia internetowego	80
Odtwarzanie urządzenia Bluetooth	66
Odtwarzanie wielokrotne	60, 97
Odtwarzanie z Flickr	91
Odtwarzanie z iPod	56
Odtwarzanie z komputera	84
Odtwarzanie z NAS	84
Odtwarzanie z odtwarzacza DVD	55
Odtwarzanie z odtwarzacza płyt Blu-ray	55
Odtwarzanie z urządzeń pamięci USB	61
Odtwarzanie ZONE2	125

 P	
Panel przedni	13
Panel tylny	18
Parowanie urządzenia Bluetooth	65, 68
Pilot zdalnego sterowania	21
Podłączanie kamery	45
Podłączanie konsoli do gier	45
Podłączanie odtwarzacza DVD	43
Podłączanie odtwarzacza płyt Blu-ray	43
Podłączanie przewodowej sieci LAN	50, 171
Podłączanie set-top box	44
Podłączanie telewizji kablowej	44
Podłączanie tunera telewizji satelitarnej	44
Podłączanie urządzenia iPod	46
Podłączanie urządzenia pamięci masowej USB	46
Podłączenie anteny FM/AM	48
Podłączenie głośników	25
Podłączenie odbiornika TV	39, 40, 41
Podłączenie przewodu zasilającego	52
Podłączenie typu Bi-amp	35
Pokaz zdjęć	100
Połączenie bezprzewodowej sieci LAN ..	51, 172
Pozycja słuchacza	153
Prędkość pokazu zdjęć	101
Przedni głośnik górny	27, 34



Przewody	24
Przypisanie wejść	149
Przywracanie ustawień fabrycznych	206

Q

Quick select plus	120
-------------------------	-----

R

Reg. barwy dźwięku	103
Restorer	139
Rozwiązywanie problemów	190

S

Słuchanie transmisji FM/AM	70
Sposób wykonania połączeń dla strefy ZONE2	37, 125
Sterowanie HDMI	117, 146
Sygnał wejściowy	218

T

Tryb dźwięku	107, 214, 215
Tryb dźwięku Direct	112
Tryb dźwięku Dolby	109, 221
Tryb dźwięku DTS	110, 223
Tryb dźwięku oryginalny	111
Tryb dźwięku stereo	112
Tryb ECO	178
Tryb odtwarzania wielokanałowego PCM	110
Tryb przeglądania iPod	58
Tylny lewy głośnik dźwięku otaczającego	27

U

Układ zabezpieczający	230
Ustawianie głośności każdego z kanałów	102
Ustawienia audio	128, 134
Ustawienia Audyssey	141, 155
Ustawienia Audyssey®	153
Ustawienia głośników	129, 153
Ustawienia ogólne	130, 178
Ustawienia sieci	129, 171
Ustawienia sygnału wejściowego	129, 149
Ustawienia wideo	128, 145
Ustawienia Wi-Fi	172
Ustawienie poziomu głośności	55
Usunąć z ulubionych	99



**W**

Web control	123
Wkładanie baterii	8
Włączanie urządzenia	54
Wprowadzanie znaków	132
Wskazówki	188
Wszystkie strefy stereo	105
Wybór video	104
Wybór źródła sygnału	54
Wyjaśnienie pojęć/technologii	207, 221
Wyłącznik czasowy	118
Wyświetlacz	16
Wyszukiwanie tekstu	99

**Z**

Zapisz w ulubionych	98
---------------------------	----

**Wartości**

3D	207
4K	207
5.1-kanalowy	27, 32, 35, 36
7.1-kanalowy	27, 33, 34



Licencja

W tej części omówiono licencje na oprogramowanie używane w niniejszym urządzeniu. Aby zapewnić poprawność treści, zastosowano oryginał w języku angielskim.

■ Boost

<http://www.boost.org/>

Boost Software License – Version 1.0 – August 17th, 2003

Permission is hereby granted, free of charge, to any person or organization obtaining a copy of the software and accompanying documentation covered by this license (the “Software”) to use, reproduce, display, distribute, execute, and transmit the Software, and to prepare derivative works of the Software, and to permit third-parties to whom the Software is furnished to do so, all subject to the following:

The copyright notices in the Software and this entire statement, including the above license grant, this restriction and the following disclaimer, must be included in all copies of the Software, in whole or in part, and all derivative works of the Software, unless such copies or derivative works are solely in the form of machine-executable object code generated by a source language processor.

THE SOFTWARE IS PROVIDED “AS IS”, WITHOUT WARRANTY OF ANY KIND, EXPRESS OR IMPLIED, INCLUDING BUT NOT LIMITED TO THE WARRANTIES OF MERCHANTABILITY, FITNESS FOR A PARTICULAR PURPOSE, TITLE AND NON-INFRINGEMENT. IN NO EVENT SHALL THE COPYRIGHT HOLDERS OR ANYONE DISTRIBUTING THE SOFTWARE BE LIABLE FOR ANY DAMAGES OR OTHER LIABILITY, WHETHER IN CONTRACT, TORT OR OTHERWISE, ARISING FROM, OUT OF OR IN CONNECTION WITH THE SOFTWARE OR THE USE OR OTHER DEALINGS IN THE SOFTWARE.

■ Expat

<http://www.jclark.com/xml/expat.html>

Expat License. Copyright (c) 1998, 1999, 2000 Thai Open Source Software Center Ltd

Permission is hereby granted, free of charge, to any person obtaining a copy of this software and associated documentation files (the “Software”), to deal in the Software without restriction, including without limitation the rights to use, copy, modify, merge, publish, distribute, sublicense, and/or sell copies of the Software, and to permit persons to whom the Software is furnished to do so, subject to the following conditions:

The above copyright notice and this permission notice shall be included in all copies or substantial portions of the Software.

THE SOFTWARE IS PROVIDED “AS IS”, WITHOUT WARRANTY OF ANY KIND, EXPRESS OR IMPLIED, INCLUDING BUT NOT LIMITED TO THE WARRANTIES OF MERCHANTABILITY, FITNESS FOR A PARTICULAR PURPOSE AND NON-INFRINGEMENT. IN NO EVENT SHALL THE AUTHORS OR COPYRIGHT HOLDERS BE LIABLE FOR ANY CLAIM, DAMAGES OR OTHER LIABILITY, WHETHER IN AN ACTION OF CONTRACT, TORT OR OTHERWISE, ARISING FROM, OUT OF OR IN CONNECTION WITH THE SOFTWARE OR THE USE OR OTHER DEALINGS IN THE SOFTWARE.

■ FastDelegate

<http://www.codeproject.com/KB/cpp/FastDelegate.aspx>

THE WORK (AS DEFINED BELOW) IS PROVIDED UNDER THE TERMS OF THIS CODE PROJECT OPEN LICENSE (“LICENSE”). THE WORK IS PROTECTED BY COPYRIGHT AND/OR OTHER APPLICABLE LAW. ANY USE OF THE WORK OTHER THAN AS AUTHORIZED UNDER THIS LICENSE OR COPYRIGHT LAW IS PROHIBITED.

BY EXERCISING ANY RIGHTS TO THE WORK PROVIDED HEREIN, YOU ACCEPT AND AGREE TO BE BOUND BY THE TERMS OF THIS LICENSE. THE AUTHOR GRANTS YOU THE RIGHTS CONTAINED HEREIN IN CONSIDERATION OF YOUR ACCEPTANCE OF SUCH TERMS AND CONDITIONS. IF YOU DO NOT AGREE TO ACCEPT AND BE BOUND BY THE TERMS OF THIS LICENSE, YOU CANNOT MAKE ANY USE OF THE WORK.



Definitions. “Articles” means, collectively, all articles written by Author which describes how the Source Code and Executable Files for the Work may be used by a user.

“Author” means the individual or entity that offers the Work under the terms of this License.

“Derivative Work” means a work based upon the Work or upon the Work and other pre-existing works.

“Executable Files” refer to the executables, binary files, configuration and any required data files included in the Work.

“Publisher” means the provider of the website, magazine, CD-ROM, DVD or other medium from or by which the Work is obtained by You.

“Source Code” refers to the collection of source code and configuration files used to create the Executable Files.

“Standard Version” refers to such a Work if it has not been modified, or has been modified in accordance with the consent of the Author, such consent being in the full discretion of the Author.

“Work” refers to the collection of files distributed by the Publisher, including the Source Code, Executable Files, binaries, data files, documentation, whitepapers and the Articles.

“You” is you, an individual or entity wishing to use the Work and exercise your rights under this License.

Fair Use/Fair Use Rights. Nothing in this License is intended to reduce, limit, or restrict any rights arising from fair use, fair dealing, first sale or other limitations on the exclusive rights of the copyright owner under copyright law or other applicable laws.

License Grant. Subject to the terms and conditions of this License, the Author hereby grants You a worldwide, royalty-free, non-exclusive, perpetual (for the duration of the applicable copyright) license to exercise the rights in the Work as stated below: You may use the standard version of the Source Code or Executable Files in Your own applications.

You may apply bug fixes, portability fixes and other modifications obtained from the Public Domain or from the Author. A Work modified in such a way shall still be considered the standard version and will be subject to this License.

You may otherwise modify Your copy of this Work (excluding the Articles) in any way to create a Derivative Work, provided that You insert a prominent notice in each changed file stating how, when and where You changed that file.

You may distribute the standard version of the Executable Files and Source Code or Derivative Work in aggregate with other (possibly commercial) programs as part of a larger (possibly commercial) software distribution.

The Articles discussing the Work published in any form by the author may not be distributed or republished without the Author’s consent. The author retains copyright to any such Articles. You may use the Executable Files and Source Code pursuant to this License but you may not repost or republish or otherwise distribute or make available the Articles, without the prior written consent of the Author.

Any subroutines or modules supplied by You and linked into the Source Code or Executable Files this Work shall not be considered part of this Work and will not be subject to the terms of this License.

Patent License. Subject to the terms and conditions of this License, each Author hereby grants to You a perpetual, worldwide, non-exclusive, no-charge, royalty-free, irrevocable (except as stated in this section) patent license to make, have made, use, import, and otherwise transfer the Work.

Restrictions. The license granted in Section 3 above is expressly made subject to and limited by the following restrictions: You agree not to remove any of the original copyright, patent, trademark, and attribution notices and associated disclaimers that may appear in the Source Code or Executable Files.

You agree not to advertise or in any way imply that this Work is a product of Your own.

The name of the Author may not be used to endorse or promote products derived from the Work without the prior written consent of the Author.

You agree not to sell, lease, or rent any part of the Work. This does not restrict you from including the Work or any part of the Work inside a larger software distribution that itself is being sold. The Work by itself, though, cannot be sold, leased or rented.



You may distribute the Executable Files and Source Code only under the terms of this License, and You must include a copy of, or the Uniform Resource Identifier for, this License with every copy of the Executable Files or Source Code You distribute and ensure that anyone receiving such Executable Files and Source Code agrees that the terms of this License apply to such Executable Files and/or Source Code. You may not offer or impose any terms on the Work that alter or restrict the terms of this License or the recipients' exercise of the rights granted hereunder. You may not sublicense the Work. You must keep intact all notices that refer to this License and to the disclaimer of warranties. You may not distribute the Executable Files or Source Code with any technological measures that control access or use of the Work in a manner inconsistent with the terms of this License.

You agree not to use the Work for illegal, immoral or improper purposes, or on pages containing illegal, immoral or improper material. The Work is subject to applicable export laws. You agree to comply with all such laws and regulations that may apply to the Work after Your receipt of the Work.

Representations, Warranties and Disclaimer. THIS WORK IS PROVIDED "AS IS", "WHERE IS" AND "AS AVAILABLE", WITHOUT ANY EXPRESS OR IMPLIED WARRANTIES OR CONDITIONS OR GUARANTEES. YOU, THE USER, ASSUME ALL RISK IN ITS USE, INCLUDING COPYRIGHT INFRINGEMENT, PATENT INFRINGEMENT, SUITABILITY, ETC. AUTHOR EXPRESSLY DISCLAIMS ALL EXPRESS, IMPLIED OR STATUTORY WARRANTIES OR CONDITIONS, INCLUDING WITHOUT LIMITATION, WARRANTIES OR CONDITIONS OF MERCHANTABILITY, MERCHANTABLE QUALITY OR FITNESS FOR A PARTICULAR PURPOSE, OR ANY WARRANTY OF TITLE OR NON-INFRINGEMENT, OR THAT THE WORK (OR ANY PORTION THEREOF) IS CORRECT, USEFUL, BUG-FREE OR FREE OF VIRUSES. YOU MUST PASS THIS DISCLAIMER ON WHENEVER YOU DISTRIBUTE THE WORK OR DERIVATIVE WORKS.

Indemnity. You agree to defend, indemnify and hold harmless the Author and the Publisher from and against any claims, suits, losses, damages, liabilities, costs, and expenses (including reasonable legal or attorneys' fees) resulting from or relating to any use of the Work by You.

Limitation on Liability. EXCEPT TO THE EXTENT REQUIRED BY APPLICABLE LAW, IN NO EVENT WILL THE AUTHOR OR THE PUBLISHER BE LIABLE TO YOU ON ANY LEGAL THEORY FOR ANY SPECIAL, INCIDENTAL, CONSEQUENTIAL, PUNITIVE OR EXEMPLARY DAMAGES ARISING OUT OF THIS LICENSE OR THE USE OF THE WORK OR OTHERWISE, EVEN IF THE AUTHOR OR THE PUBLISHER HAS BEEN ADVISED OF THE POSSIBILITY OF SUCH DAMAGES.

Termination.

This License and the rights granted hereunder will terminate automatically upon any breach by You of any term of this License. Individuals or entities who have received Derivative Works from You under this License, however, will not have their licenses terminated provided such individuals or entities remain in full compliance with those licenses. Sections 1, 2, 6, 7, 8, 9, 10 and 11 will survive any termination of this License.

If You bring a copyright, trademark, patent or any other infringement claim against any contributor over infringements You claim are made by the Work, your License from such contributor to the Work ends automatically.

Subject to the above terms and conditions, this License is perpetual (for the duration of the applicable copyright in the Work). Notwithstanding the above, the Author reserves the right to release the Work under different license terms or to stop distributing the Work at any time; provided, however that any such election will not serve to withdraw this License (or any other license that has been, or is required to be, granted under the terms of this License), and this License will continue in full force and effect unless terminated as stated above.

Publisher. The parties hereby confirm that the Publisher shall not, under any circumstances, be responsible for and shall not have any liability in respect of the subject matter of this License. The Publisher makes no warranty whatsoever in connection with the Work and shall not be liable to You or any party on any legal theory for any damages whatsoever, including without limitation any general, special, incidental or consequential damages arising in connection to this license. The Publisher reserves the right to cease making the Work available to You at any time without notice

Miscellaneous

This License shall be governed by the laws of the location of the head office of the Author or if the Author is an individual, the laws of location of the principal place of residence of the Author.

If any provision of this License is invalid or unenforceable under applicable law, it shall not affect the validity or enforceability of the remainder of the terms of this License, and without further action by the parties to this License, such provision shall be reformed to the minimum extent necessary to make such provision valid and enforceable.



No term or provision of this License shall be deemed waived and no breach consented to unless such waiver or consent shall be in writing and signed by the party to be charged with such waiver or consent.

This License constitutes the entire agreement between the parties with respect to the Work licensed herein. There are no understandings, agreements or representations with respect to the Work not specified herein. The Author shall not be bound by any additional provisions that may appear in any communication from You. This License may not be modified without the mutual written agreement of the Author and You

libogg

<http://www.xiph.org/ogg/>

Copyright (c) 2002, Xiph.org Foundation

Redistribution and use in source and binary forms, with or without modification, are permitted provided that the following conditions are met:

- Redistributions of source code must retain the above copyright notice, this list of conditions and the following disclaimer.
- Redistributions in binary form must reproduce the above copyright notice, this list of conditions and the following disclaimer in the documentation and/or other materials provided with the distribution.
- Neither the name of the Xiph.org Foundation nor the names of its contributors may be used to endorse or promote products derived from this software without specific prior written permission.

THIS SOFTWARE IS PROVIDED BY THE COPYRIGHT HOLDERS AND CONTRIBUTORS "AS IS" AND ANY EXPRESS OR IMPLIED WARRANTIES, INCLUDING, BUT NOT LIMITED TO, THE IMPLIED WARRANTIES OF MERCHANTABILITY AND FITNESS FOR A PARTICULAR PURPOSE ARE DISCLAIMED. IN NO EVENT SHALL THE FOUNDATION OR CONTRIBUTORS BE LIABLE FOR ANY DIRECT, INDIRECT, INCIDENTAL, SPECIAL, EXEMPLARY, OR CONSEQUENTIAL DAMAGES (INCLUDING, BUT NOT LIMITED TO, PROCUREMENT OF SUBSTITUTE GOODS OR SERVICES; LOSS OF USE, DATA, OR PROFITS; OR BUSINESS INTERRUPTION) HOWEVER CAUSED AND ON ANY THEORY OF LIABILITY, WHETHER IN CONTRACT, STRICT LIABILITY, OR TORT (INCLUDING NEGLIGENCE OR OTHERWISE) ARISING IN ANY WAY OUT OF THE USE OF THIS SOFTWARE, EVEN IF ADVISED OF THE POSSIBILITY OF SUCH DAMAGE.

libvorbis

<http://www.xiph.org/vorbis/>

Copyright (c) 2002-2004 Xiph.org Foundation

Redistribution and use in source and binary forms, with or without modification, are permitted provided that the following conditions are met:

- Redistributions of source code must retain the above copyright notice, this list of conditions and the following disclaimer.
- Redistributions in binary form must reproduce the above copyright notice, this list of conditions and the following disclaimer in the documentation and/or other materials provided with the distribution.
- Neither the name of the Xiph.org Foundation nor the names of its contributors may be used to endorse or promote products derived from this software without specific prior written permission.

THIS SOFTWARE IS PROVIDED BY THE COPYRIGHT HOLDERS AND CONTRIBUTORS "AS IS" AND ANY EXPRESS OR IMPLIED WARRANTIES, INCLUDING, BUT NOT LIMITED TO, THE IMPLIED WARRANTIES OF MERCHANTABILITY AND FITNESS FOR A PARTICULAR PURPOSE ARE DISCLAIMED. IN NO EVENT SHALL THE FOUNDATION OR CONTRIBUTORS BE LIABLE FOR ANY DIRECT, INDIRECT, INCIDENTAL, SPECIAL, EXEMPLARY, OR CONSEQUENTIAL DAMAGES (INCLUDING, BUT NOT LIMITED TO, PROCUREMENT OF SUBSTITUTE GOODS OR SERVICES; LOSS OF USE, DATA, OR PROFITS; OR BUSINESS INTERRUPTION) HOWEVER CAUSED AND ON ANY THEORY OF LIABILITY, WHETHER IN CONTRACT, STRICT LIABILITY, OR TORT (INCLUDING NEGLIGENCE OR OTHERWISE) ARISING IN ANY WAY OUT OF THE USE OF THIS SOFTWARE, EVEN IF ADVISED OF THE POSSIBILITY OF SUCH DAMAGE.

Tremolo

<http://wss.co.uk/pinknoise/tremolo>

Copyright (C) 2002 – 2009 Xiph.org Foundation Changes Copyright (C) 2009 – 2010 Robin Watts for Pinknoise Productions Ltd

Redistribution and use in source and binary forms, with or without modification, are permitted provided that the following conditions are met:



- Redistributions of source code must retain the above copyright notice, this list of conditions and the following disclaimer.
- Redistributions in binary form must reproduce the above copyright notice, this list of conditions and the following disclaimer in the documentation and/or other materials provided with the distribution.
- Neither the name of the Xiph.org Foundation nor the names of its contributors may be used to endorse or promote products derived from this software without specific prior written permission.

THIS SOFTWARE IS PROVIDED BY THE COPYRIGHT HOLDERS AND CONTRIBUTORS "AS IS" AND ANY EXPRESS OR IMPLIED WARRANTIES, INCLUDING, BUT NOT LIMITED TO, THE IMPLIED WARRANTIES OF MERCHANTABILITY AND FITNESS FOR A PARTICULAR PURPOSE ARE DISCLAIMED. IN NO EVENT SHALL THE FOUNDATION OR CONTRIBUTORS BE LIABLE FOR ANY DIRECT, INDIRECT, INCIDENTAL, SPECIAL, EXEMPLARY, OR CONSEQUENTIAL DAMAGES (INCLUDING, BUT NOT LIMITED TO, PROCUREMENT OF SUBSTITUTE GOODS OR SERVICES; LOSS OF USE, DATA, OR PROFITS; OR BUSINESS INTERRUPTION) HOWEVER CAUSED AND ON ANY THEORY OF LIABILITY, WHETHER IN CONTRACT, STRICT LIABILITY, OR TORT (INCLUDING NEGLIGENCE OR OTHERWISE) ARISING IN ANY WAY OUT OF THE USE OF THIS SOFTWARE, EVEN IF ADVISED OF THE POSSIBILITY OF SUCH DAMAGE.

■ Tremor

<http://wiki.xiph.org/index.php/Tremor>

Copyright (c) 2002, Xiph.org Foundation

Redistribution and use in source and binary forms, with or without modification, are permitted provided that the following conditions are met:

- Redistributions of source code must retain the above copyright notice, this list of conditions and the following disclaimer.
- Redistributions in binary form must reproduce the above copyright notice, this list of conditions and the following disclaimer in the documentation and/or other materials provided with the distribution.
- Neither the name of the Xiph.org Foundation nor the names of its contributors may be used to endorse or promote products derived from this software without specific prior written permission.

THIS SOFTWARE IS PROVIDED BY THE COPYRIGHT HOLDERS AND CONTRIBUTORS "AS IS" AND ANY EXPRESS OR IMPLIED WARRANTIES, INCLUDING, BUT NOT LIMITED TO, THE IMPLIED WARRANTIES OF MERCHANTABILITY AND FITNESS FOR A PARTICULAR PURPOSE ARE DISCLAIMED. IN NO EVENT SHALL THE FOUNDATION OR CONTRIBUTORS BE LIABLE FOR ANY DIRECT, INDIRECT, INCIDENTAL, SPECIAL, EXEMPLARY, OR CONSEQUENTIAL DAMAGES (INCLUDING, BUT NOT LIMITED TO, PROCUREMENT OF SUBSTITUTE GOODS OR SERVICES; LOSS OF USE, DATA, OR PROFITS; OR BUSINESS INTERRUPTION) HOWEVER CAUSED AND ON ANY THEORY OF LIABILITY, WHETHER IN CONTRACT, STRICT LIABILITY, OR TORT (INCLUDING NEGLIGENCE OR OTHERWISE) ARISING IN ANY WAY OUT OF THE USE OF THIS SOFTWARE, EVEN IF ADVISED OF THE POSSIBILITY OF SUCH DAMAGE.

■ Mersenne Twister

<http://www.math.sci.hiroshima-u.ac.jp/~m-mat/MT/MT2002/CODES/mt19937ar.c>

Copyright (C) 1997 – 2002, Makoto Matsumoto and Takuji Nishimura,
All rights reserved.

Redistribution and use in source and binary forms, with or without modification, are permitted provided that the following conditions are met:

Redistributions of source code must retain the above copyright notice, this list of conditions and the following disclaimer.

Redistributions in binary form must reproduce the above copyright notice, this list of conditions and the following disclaimer in the documentation and/or other materials provided with the distribution.

The names of its contributors may not be used to endorse or promote products derived from this software without specific prior written permission.



THIS SOFTWARE IS PROVIDED BY THE COPYRIGHT HOLDERS AND CONTRIBUTORS "AS IS" AND ANY EXPRESS OR IMPLIED WARRANTIES, INCLUDING, BUT NOT LIMITED TO, THE IMPLIED WARRANTIES OF MERCHANTABILITY AND FITNESS FOR A PARTICULAR PURPOSE ARE DISCLAIMED. IN NO EVENT SHALL THE COPYRIGHT OWNER OR CONTRIBUTORS BE LIABLE FOR ANY DIRECT, INDIRECT, INCIDENTAL, SPECIAL, EXEMPLARY, OR CONSEQUENTIAL DAMAGES (INCLUDING, BUT NOT LIMITED TO, PROCUREMENT OF SUBSTITUTE GOODS OR SERVICES; LOSS OF USE, DATA, OR PROFITS; OR BUSINESS INTERRUPTION) HOWEVER CAUSED AND ON ANY THEORY OF LIABILITY, WHETHER IN CONTRACT, STRICT LIABILITY, OR TORT (INCLUDING NEGLIGENCE OR OTHERWISE) ARISING IN ANY WAY OUT OF THE USE OF THIS SOFTWARE, EVEN IF ADVISED OF THE POSSIBILITY OF SUCH DAMAGE.

■ zlib

<http://www.zlib.net/>

zlib.h -- interface of the "zlib" general purpose compression library version 1.2.3, July 18th, 2005

Copyright (C) 1995 – 2004 Jean-loup Gailly and Mark Adler

This software is provided "as-is", without any express or implied warranty. In no event will the authors be held liable for any damages arising from the use of this software.

Permission is granted to anyone to use this software for any purpose, including commercial applications, and to alter it and redistribute it freely, subject to the following restrictions:

The origin of this software must not be misrepresented; you must not claim that you wrote the original software. If you use this software in a product, an acknowledgment in the product documentation would be appreciated but is not required.

Altered source versions must be plainly marked as such, and must not be misrepresented as being the original software.

This notice may not be removed or altered from any source distribution.

Jean-loup Gailly jloup@gzip.org, Mark Adler madler@alumni.caltech.edu

■ cURL

<http://curl.haxx.se>

COPYRIGHT AND PERMISSION NOTICE

Copyright (c) 1996 – 2011, Daniel Stenberg, <daniel@haxx.se>.

All rights reserved.

Permission to use, copy, modify, and distribute this software for any purpose with or without fee is hereby granted, provided that the above copyright notice and this permission notice appear in all copies.

THE SOFTWARE IS PROVIDED "AS IS", WITHOUT WARRANTY OF ANY KIND, EXPRESS OR IMPLIED, INCLUDING BUT NOT LIMITED TO THE WARRANTIES OF MERCHANTABILITY, FITNESS FOR A PARTICULAR PURPOSE AND NONINFRINGEMENT OF THIRD PARTY RIGHTS. IN NO EVENT SHALL THE AUTHORS OR COPYRIGHT HOLDERS BE LIABLE FOR ANY CLAIM, DAMAGES OR OTHER LIABILITY, WHETHER IN AN ACTION OF CONTRACT, TORT OR OTHERWISE, ARISING FROM, OUT OF OR IN CONNECTION WITH THE SOFTWARE OR THE USE OR OTHER DEALINGS IN THE SOFTWARE.

Except as contained in this notice, the name of a copyright holder shall not be used in advertising or otherwise to promote the sale, use or other dealings in this Software without prior written authorization of the copyright holder.

■ c-ares

<http://c-ares.haxx.se>

Copyright 1998 by the Massachusetts Institute of Technology.

Permission to use, copy, modify, and distribute this software and its documentation for any purpose and without fee is hereby granted, provided that the above copyright notice appear in all copies and that both that copyright notice and this permission notice appear in supporting documentation, and that the name of M.I.T. not be used in advertising or publicity pertaining to distribution of the software without specific, written prior permission. M.I.T. makes no representations about the suitability of this software for any purpose. It is provided "as is" without express or implied warranty.



■ Informacja dotycząca licencji na oprogramowanie użyte w urządzeniu

Informacje dotyczące licencji GPL (GNU-General Public License), LGPL (GNU Lesser General Public License)

W niniejszym urządzeniu użyto oprogramowania GPL/LGPL i oprogramowania firm trzecich.

Po zakupie tego produktu użytkownik może uzyskać, modyfikować lub dystrybuować kod źródłowy oprogramowania GPL/LGPL używanego w niniejszym urządzeniu.

Firma Denon dostarczy kod źródłowy zgodnie z licencjami GPL i LGPL na żądanie zgłoszone do centrum obsługi klienta, po kosztach aktualnych.

Firma Denon nie udziela jednak żadnych gwarancji dotyczących kodu źródłowego.

Nie świadczymy również pomocy technicznej odnośnie zawartości kodu źródłowego.



DENON®

www.denon.com

D&M Holdings Inc.
3520 10336 01ADB