

# INSTRUKCJA OBSŁUGI

# *ProLite*

## LCD Monitor

*ProLite XUB2492HSN*  
*ProLite XU2492HSN*

Bardzo dziękujemy za wybranie monitora LCD firmy iiyama.

Zalecamy, abyś poświęcił kilka minut i dokładnie przeczytał tę krótką, lecz wyczerpującą instrukcję, zanim zainstalujesz i włączysz monitor.

Przechowuj tę instrukcję w bezpiecznym miejscu do wykorzystania w przyszłości.

POLSKI

## DEKLARACJA ZGODNOŚCI Z WYMAGANIAMI OZNAKOWANIA CE

Niniejszy monitor LCD jest zgodny z wymaganiami następujących Dyrektyw WE/UE: 2014/30/UE "Dyrektywa EMC", 2014/35/UE "Dyrektywa niskiego napięcia", 2009/125/WE "Dyrektywa ErP" i 2011/65/UE "Dyrektywa RoHS".

Wymogi dotyczące odporności na zakłócanie spełniane są w przypadku użytkowania urządzenia w budynkach mieszkalnych, biurowych i rzemieślniczych, a także małych zakładach, zarówno wewnątrz budynków, jak i poza nimi. Wszystkie miejsca użytkowania urządzenia charakteryzują się dostępem do publicznej sieci zasilania niskim napięciem.

IYAMA CORPORATION: Wijkemeerstraat 8, 2131 HA Hoofddorp, The Netherlands

Model Nr. : PL2492HC

POLSKI



Zalecamy recykling starego sprzętu. Wszelkie informacje na ten temat można znaleźć klikając link Poland na międzynarodowej stronie internetowej firmy iiyama pod adresem <http://www.iiyama.com>

- Rezerwujemy sobie prawo do zmiany danych technicznych bez uprzedzenia.
- Wszystkie znaki towarowe używane w tej instrukcji obsługi stanowią własność ich odpowiednich właścicieli.
- Terminy HDMI, HDMI High Definition Multimedia Interface oraz logo HDMI są znakami towarowymi lub zarejestrowanymi znakami towarowymi HDMI Licensing Administrator, Inc. w Stanach Zjednoczonych i innych krajach.
- Numer rejestracyjny w systemie Eprel XUB2492HSN-B1 : 349877, XU2492HSN-B1 : 349848

# SPIS TREŚCI

W TROSCE O TWOJE BEZPIECZEŃSTWO .....	1
ZALECENIA DOTYCZĄCE BEZPIECZEŃSTWA.....	1
SPECJALNE UWAGI NA TEMAT MONITORÓW LCD .....	3
OBSŁUGA KLIENTA.....	3
CZYSZCZENIE .....	3
ZANIM URUCHOMISZ MONITOR .....	4
WŁAŚCIWOŚCI .....	4
KONTROLA ZAWARTOŚCI OPAKOWANIA .....	4
INSTALACJA .....	5
MONTAŻ I DEMONTAŻ STOPKI : ProLite XUB2492HSN .....	7
MONTAŻ I DEMONTAŻ STOPKI : ProLite XU2492HSN .....	8
ELEMENTY STERUJĄCE I ZŁĄCZA : ProLite XUB2492HSN .....	9
ELEMENTY STERUJĄCE I ZŁĄCZA : ProLite XU2492HSN .....	10
PODŁĄCZANIE MONITORA.....	11
ODŁĄCZANIE MONITORA .....	14
USTAWIENIA KOMPUTERA.....	14
REGULACJA WYSOKOŚCI I KĄTA WIDZENIA :	
ProLite XUB2492HSN.....	14
REGULACJA KĄTA WIDZENIA : ProLite XU2492HSN .....	15
OBSŁUGA MONITORA .....	16
ZAWARTOŚĆ MENU REGULACJA.....	17
FUNKCJA CZUWANIA.....	26
ROZWIĄZYWANIE PROBLEMÓW .....	27
INFORMACJE NA TEMAT RECYKLINGU .....	28
DODATEK .....	29
DANE TECHNICZNE : ProLite XUB2492HSN .....	29
DANE TECHNICZNE : ProLite XU2492HSN .....	30
WYMIARY : ProLite XUB2492HSN .....	31
WYMIARY : ProLite XU2492HSN .....	31
SYNCHRONIZACJA.....	32

# W TROSCE O TWOJE BEZPIECZEŃSTWO

## ZALECENIA DOTYCZĄCE BEZPIECZEŃSTWA

### OSTRZEŻENIE

#### ZAPRZESTAŃ UŻYTKOWANIA MONITORA, GDY CZUJESZ, ŻE WYSTĘPUJE JAKIŚ PROBLEM

Gdy zauważysz jakiegokolwiek nienormalne zjawiska, takie jak dym, dziwne dźwięki lub opary, odłącz monitor i natychmiast skontaktuj się z centrum serwisowym firmy iiyama. Dalsze używanie monitora może być niebezpieczne i spowodować pożar lub porażenie prądem elektrycznym.

#### NIGDY NIE ZDEJMUJ OBUDOWY

Wewnątrz monitora znajdują się obwody wysokiego napięcia. Zdjęcie obudowy może narazić na niebezpieczeństwo pożaru lub porażenia prądem elektrycznym.

#### NIE WKŁADAJ ŻADNYCH PRZEDMIOTÓW DO MONITORA

Nie dopuszczaj do sytuacji, aby we wnętrzu monitora znalazły się jakiegokolwiek ciała stałe lub płyny, na przykład woda. W razie takiego zdarzenia, natychmiast odłącz monitor i skontaktuj się ze swym dostawcą lub z centrum serwisowym firmy iiyama. Używanie monitora z jakimikolwiek obcymi obiektami wewnątrz może spowodować pożar, porażenie prądem elektrycznym lub uszkodzenie.

#### USTAW MONITOR NA PŁASKIEJ, STABILNEJ POWIERZCHNI

Monitor może spowodować obrażenia ciała w razie upadku lub upuszczenia.

#### NIE UŻYWAJ MONITORA W POBLIŻU WODY

Nie używaj monitora w miejscach, gdzie mogłoby dojść do spryskania lub oblania monitora wodą, ponieważ mogłoby to spowodować pożar lub porażenie prądem elektrycznym.

#### MONITOR NALEŻY UŻYWAĆ PRZY OKREŚLONYM ZASILANIU

Zadbaj, aby monitor był używany tylko przy określonym zasilaniu energią elektryczną. Korzystanie z zasilania o niewłaściwym napięciu spowoduje nieprawidłowe działanie i może spowodować pożar lub porażenie prądem elektrycznym.

#### CHROŃ PRZEWODY

Nie rozciągaj, ani nie zginaj przewodu zasilającego, ani przewodu sygnałowego. Nie kładź monitora, ani żadnych innych ciężkich przedmiotów na przewodach. W przypadku uszkodzenia, przewody mogą spowodować pożar lub porażenie prądem elektrycznym.

#### NIEKORZYSTNE WARUNKI POGODOWE

Zaleca się nie używać monitora w czasie silnej burzy z wyładowaniami, ponieważ ustawiczne zaniki zasilania mogą spowodować nieprawidłowe działanie. Zaleca się także nie dotykać wtyczki w takich okolicznościach, ponieważ mogłoby to spowodować porażenie prądem elektrycznym.

## UWAGA

### MIEJSCE USTAWIENIA MONITORA

Nie ustawiaj monitora w miejscach, gdzie mogą wystąpić nagle zmiany temperatury lub w przestrzeniach wilgotnych, zapyłonych lub zadymionych, ponieważ mogłyby to spowodować pożar, porażenie prądem elektrycznym lub uszkodzenie. Należy również unikać takich miejsc, gdzie słońce świeci wprost na monitor.

### NIE UMIESZCZAJ MONITORA W MIEJSCACH STWARZAJĄCYCH ZAGROŻENIE

W przypadku ustawienia monitora w nieodpowiednim miejscu, monitor może przewrócić się i spowodować obrażenia ciała. Należy także zadbać, aby na monitorze nie były umieszczane żadne ciężkie przedmioty. Wszystkie przewody powinny być ułożone w taki sposób, aby dzieci nie mogły ich pociągać, co mogłoby spowodować obrażenia ciała.

### UTRZYMUJ DOBRĄ WENTYLACJĘ

Monitor jest zaopatrzony w szczeliny wentylacyjne, aby chronić go przed przegrzaniem. Zasłonięcie tych szczelin może spowodować pożar. W celu zapewnienia odpowiedniego przepływu powietrza, monitor powinien być ustawiony w odległości przynajmniej 10cm (lub 4 cale) od jakichkolwiek ścian. Po usunięciu stopy, otwory wentylacyjne mogą zostać zasłonięte. Może to doprowadzić do przegrzania i spowodować uszkodzenia lub pożar. Należy zadbać o to żeby otwory wentylacyjne zawsze pozostawały odsłonięte. Ustawianie monitora na tylnej stronie, na boku lub do góry nogami, lub na dywanie albo innym miękkim materiale może także spowodować zagrożenie.

### ODŁĄCZ PRZEWODY PRZED PRZESTAWIENIEM MONITORA

Przed przemieszczaniem monitora wyłącz zasilanie, odłącz kabel zasilający od gniazdka oraz zadбай o odłączenie przewodu sygnałowego. Jeżeli nie odłączysz tych przewodów, może dojść do pożaru lub porażenia prądem elektrycznym.

### ODŁĄCZAJ PRZEWODY MONITORA

Gdy monitor ma nie być używany przez długi okres czasu, zaleca się pozostawienie monitora z odłączonymi przewodami.

### PRZY ODŁĄCZANIU PRZEWODU CHWYTAJ WTYCZKĘ

Aby odłączyć zasilacz, kabel zasilający lub kabel sygnałowy, zawsze odłączaj je trzymając za wtyczkę. Nigdy nie ciągnij samego przewodu, ponieważ może to spowodować pożar lub porażenie prądem elektrycznym.

### NIE DOTYKAJ WTYCZEK WILGOTNYMI DŁONIAMI

Wijmowanie lub wkładanie wtyczki do gniazda wilgotnymi dłońmi może być przyczyną porażenia prądem elektrycznym.

### UMIESZCZANIE MONITORA NA KOMPUPERZE

Upewnij się, czy komputer jest wystarczająco wytrzymały, aby utrzymać masę monitora, ponieważ w przeciwnym razie może dojść do uszkodzenia komputera.

### UWAGA NA RĘCE I PALCE!

- Zachowaj ostrożność przy zmianie kąta ustawienia monitora, aby nie przygnieść sobie palców albo dłoni.
- Zachowaj ostrożność, by nie przytrzasnąć palców w czasie regulacji wysokości stopki i kąta nachylenia. (Tylko w przypadku monitorów z regulacją wysokości.)

### UWAGA ODNOŚNIE UŻYTKOWANIA 24/7

Monitor nie został zaprojektowany do użytku 24/7 w dowolnym środowisku.

## INNE ZALECENIA

### ZALECENIA DOTYCZĄCE ERGONOMII

W celu wyeliminowania zmęczenia oczu nie używaj monitora ustawionego na jasnym tle lub w ciemnym pomieszczeniu. Aby zapewnić optymalne warunki oglądania, monitor powinien być ustawiony na wysokości tuż poniżej poziomu oczu i w odległości 40-60 cm (16-24 cali) od oczu. Kiedy używa się monitora przez długi okres czasu, zalecane jest przerywanie pracy co godzinę na dziesięć minut, ponieważ ciągle patrzenie na ekran może spowodować przemęczenie wzroku.

## SPECJALNE UWAGI NA TEMAT MONITORÓW LCD

Przedstawione poniżej objawy są zjawiskami normalnymi w przypadku monitorów LCD i nie wskazują problemu.

### INFO

- Przy pierwszym włączeniu monitora LCD, obraz może nie być dopasowany do obszaru wyświetlania ze względu na typ używanego komputera. W takim przypadku należy ustawić obraz we właściwym położeniu.
- W zależności od używanego wzoru na pulpicie, możesz stwierdzić niewielką nierównomierność jasności ekranu.
- Ze względu na właściwości ekranu LCD, po przełączeniu wyświetlanego obrazu może utrzymywać się powidok poprzedniego ekranu, jeśli ten sam obraz był wyświetlany przez kilka godzin. W takim przypadku, dzięki zmianie obrazu lub wyłączeniu zasilania na kilka godzin następuje powolna regeneracja ekranu.

## OBSŁUGA KLIENTA

### INFO

- Gdy musisz zwrócić swoje urządzenie do naprawy, a oryginalne opakowanie zostało wyrzucone, prosimy o skontaktowanie się ze swym dostawcą lub z centrum serwisowym firmy iiyama w celu uzyskania porady lub zastępczego opakowania.

## CZYSZCZENIE

### OSTRZEŻENIE

- Jeśli podczas czyszczenia monitora dojdzie do wpadnięcia jakichkolwiek materiałów lub rozlania na monitor takich płynów jak woda, natychmiast odłącz kabel zasilający i skontaktuj się ze swym dostawcą lub z centrum serwisowym firmy iiyama.

### UWAGA

- Przed rozpoczęciem czyszczenia monitora, należy ze względów bezpieczeństwa wyłączyć zasilanie i odłączyć przewody monitora.

### INFO

- W celu ochrony panelu wyświetlacza LCD nie używaj twardych przedmiotów, aby nie doszło do zarysowania lub zatarcia ekranu.
- Nigdy nie stosuj żadnego z wymienionych poniżej silnych rozpuszczalników. Powodują one uszkodzenia obudowy i ekranu LCD.

Rozcieńczalnik	Środki do czyszczenia w aerozolu
Czysta benzyna	Wosk
Środki czyszczące o działaniu ściernym	Rozpuszczalniki kwasowe lub zasadowe

- Skutkiem pozostawiania obudowy przez długi okres czasu w zetknięciu z jakimikolwiek produktami z gumy lub tworzyw sztucznych może być degeneracja lub odbarwienie materiału obudowy.

**OBUDOWA** Plamy można usuwać za pomocą ściereczki lekko zwilżonej roztworem łagodnego detergentu. Następnie należy wytrzeć obudowę miękką suchą szmatką.

### EKRAN LCD

Zaleca się okresowe czyszczenie za pomocą miękkiej, suchej szmatki. Nie należy używać papierowych chusteczek higienicznych, ponieważ mogą one powodować uszkodzenia ekranu LCD.

# ZANIM URUCHOMISZ MONITOR

## WŁAŚCIWOŚCI

- ◆ Obsługuje rozdzielczości do 1920 × 1080
- ◆ Wysoki kontrast 1000:1 (typowy), dostępna funkcja Kontrast ACR / Jasność 250 cd/m<sup>2</sup> (typowy)
- ◆ Szybki czas reakcji 4 ms (gray - gray)
- ◆ Redukcja niebieskiego światła
- ◆ Cyfrowe wygładzanie znaków
- ◆ Automatyczna konfiguracja
- ◆ Złącza USB Typu-C / RJ45 / DP Out
- ◆ Zasilanie USB obsługuje moc do 65W
- ◆ Głośniki Stereo 2 × 2W
- ◆ Ergonomiczna budowa: Certyfikat zgodności z normami TCO Certified
- ◆ Funkcja czuwania (zgodność ze standardem VESA DPMS)
- ◆ Zgodność ze standardem zamocowania VESA (100mm×100mm)
- ◆ Miejsce na blokadę zabezpieczającą

POLSKI

## KONTROLA ZAWARTOŚCI OPAKOWANIA

Wraz z monitorem LCD dostarczane są wymienione poniżej akcesoria. Sprawdź, czy znajdują się one w opakowaniu. Jeżeli brakuje któregoś z poniższych elementów lub jest on uszkodzony, należy powiadomić o tym sprzedawcę lub najbliższego przedstawiciela firmy iiyama.

- Kabel zasilający\*<sup>1</sup>
- Kabel HDMI
- Kabel USB typu-C (C do C)
- Podstawa stopki ze śrubą
- Ramię stopki\*<sup>2</sup>
- Uchwytu Kablowego\*<sup>2</sup>
- Instrukcja bezpieczeństwa
- Skrócona instrukcja obsługi

### UWAGA

\*<sup>1</sup> Parametry znamionowe przewodu zasilającego dla obszarów, gdzie stosowane jest napięcie 120V w sieci, wynoszą 10A/125V. Jeżeli korzystasz z zasilania o wyższych parametrach znamionowych niż podane powyżej, musi być stosowany kabel zasilający o parametrach znamionowych 10A/250V. Pamiętaj, iż używanie nieoryginalnego kabla zasilającego skutkuje utratą wszelkich praw gwarancyjnych. Konieczne jest używanie zatwierdzonego kabla zasilającego o specyfikacji równej lub lepszej od H05VVF, 3G, 0,75mm<sup>2</sup>.

\*<sup>2</sup> Tylko dla ProLite XU2492HSN

## INSTALACJA

### OSTRZEŻENIE

- Przed instalacją upewnij się, że ściana, suficie lub ramię pulpitu wytrzyma ciężar monitora i mocowania.

### < INSTALACJA NA ŚCIANIE >

### OSTRZEŻENIE

- Jeśli chcesz powiesić monitor na ścianie, użyj śrub M4 (4 sztuki) z podkładką. Jej długość dostosuj go grubości uchwyty tak, aby długość śruby "L" wynosiła 7 mm. Dłuższa śruba może uszkodzić części elektryczne wewnątrz monitora i w konsekwencji doprowadzić do porażenia prądem lub uszkodzenia monitora.

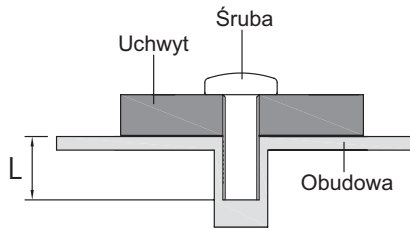



## < OBRÓT OBRAZU >

### ● ProLite XUB2492HSN

Zestaw dotykowy jest przystosowany do wyświetlania obrazu zarówno w trybie krajobrazowym jak i portretowym.

Aby odpowiednio obrócić również zawartość całego ekranu, potrzebne jest odpowiednie oprogramowanie.

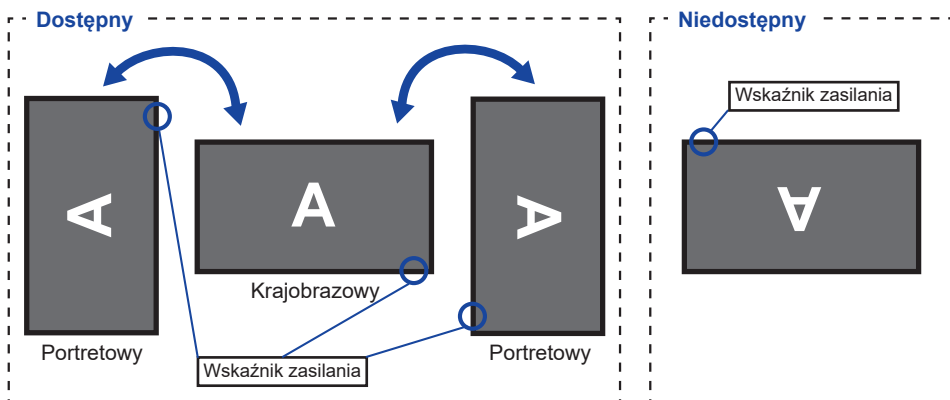

### Z Stojak:

#### UWAGA

- Ustaw maksymalną wysokość panelu LCD przed obrotem panelu.
- Próba obracania panelu siłą bez regulacji wysokości stojaka może spowodować uszkodzenie panelu lub stojaka.

POLSKI

### ● ProLite XU2492HSN

Zaprojektowany, do używania w trybie poziomym.

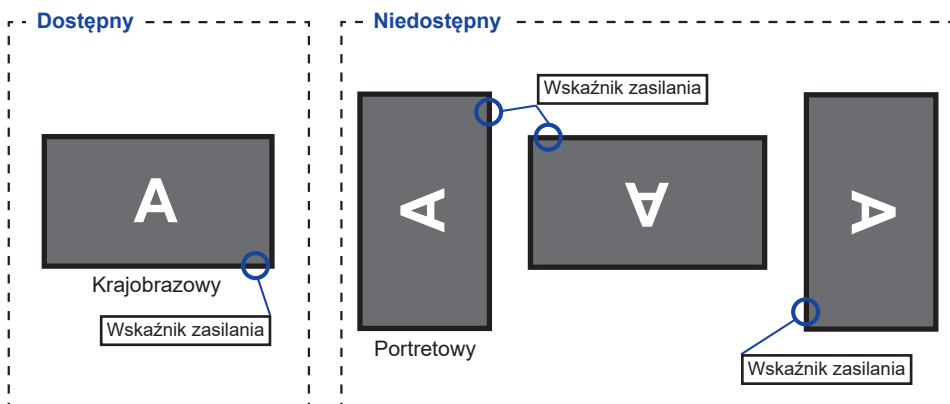

## MONTAŻ I DEMONTAŻ STOPKI : ProLite XUB2492HSN

### UWAGA

- Umieścić monitor na stabilnej powierzchni. Monitor może spowodować obrażenia ciała lub uszkodzenia w razie upadku lub upuszczenia.
- Nie narażaj monitora na większe wstrząsy, gdyż może to doprowadzić do jego uszkodzenia.
- Przed zdemontowaniem lub zamontowaniem stojaka odłącz przewody monitora, aby uniknąć porażenia prądem elektrycznym lub uszkodzenia.

### <Montaż>

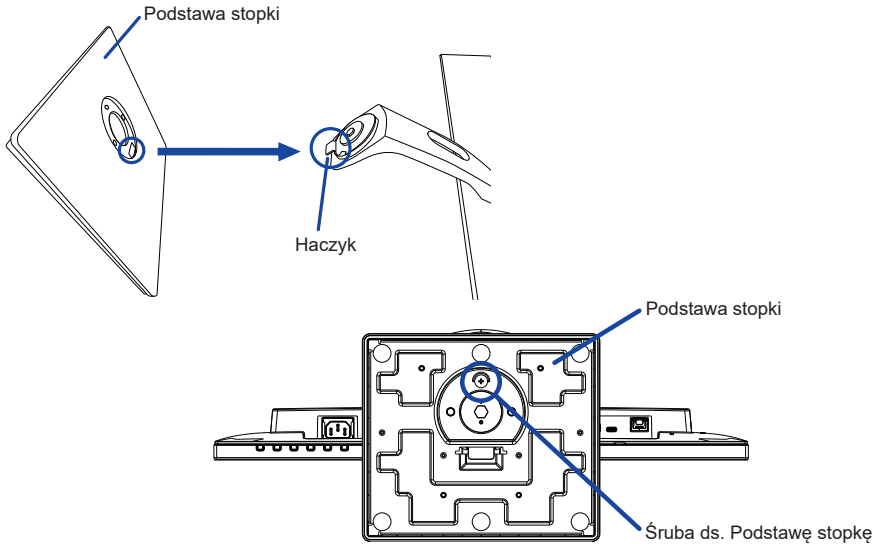

- ① Umieść kawałek miękkiego materiału na stole, by zabezpieczyć monitor przed zadrapaniem. Połóż monitor płasko na stole przodem do dołu.
- ② Zamocuj Podstawę stopki postępując zgodnie z rysunkiem pokazanym powyżej.
- ③ Dokręć „śrubę skrzydełkową”, aby przymocować Podstawę stopki do monitora.

### <Demontaż>

- ① Umieść kawałek miękkiego materiału na stole, by zabezpieczyć monitor przed zadrapaniem. Połóż monitor płasko na stole przodem do dołu.
- ② Poluzuj śrubę, aby wyjąć podstawę stopki z monitora.

## MONTAŻ I DEMONTAŻ STOPKI : ProLite XU2492HSN

### UWAGA

- Umieścić monitor na stabilnej powierzchni. Monitor może spowodować obrażenia ciała lub uszkodzenia w razie upadku lub upuszczenia.
- Nie narażaj monitora na większe wstrząsy, gdyż może to doprowadzić do jego uszkodzenia.
- Przed zdemontowaniem lub zamontowaniem stojaka odłącz przewody monitora, aby uniknąć uszkodzeń lub porażenia prądem elektrycznym.

### <Montaż>

- ① Umieścić kawałek miękkiego materiału na stole, by zabezpieczyć monitor przed zadrapaniem. Położyć monitor płasko na stole przodem do dołu.
- ② Przytrzymaj monitor i wciśnij Ramię stopki.
- ③ Przymocuj Podstawę stopki do Ramię stopki.
- ④ Dokręć „śrubę skrzydełkową”, aby przymocować Podstawę stopki do monitora.
- ⑤ Nałóż Uchwyty Kablowego.

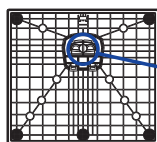

Śruba ds. Podstawę stopkę

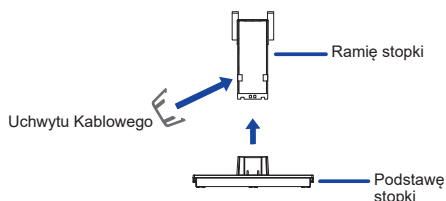
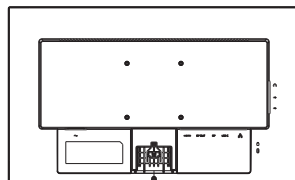

### <Demontaż>

- ① Umieścić kawałek miękkiego materiału na stole, by zabezpieczyć monitor przed zadrapaniem. Położyć monitor płasko na stole przodem do dołu.
- ② Poluzuj „śrubę skrzydełkową”, aby wyjąć Podstawę stopki z monitora.
- ③ Naciśnij Haczyk z tyłu monitora i zdejmij Ramię stopki z monitora.
- ④ Pociągnij zaczep uchwyty kabla na zewnątrz i wyjąć go.

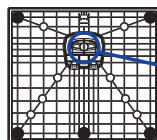

Śruba ds. Podstawę stopkę

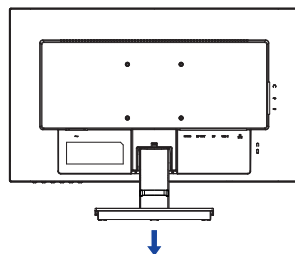
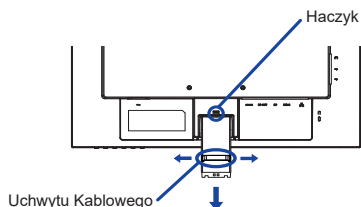

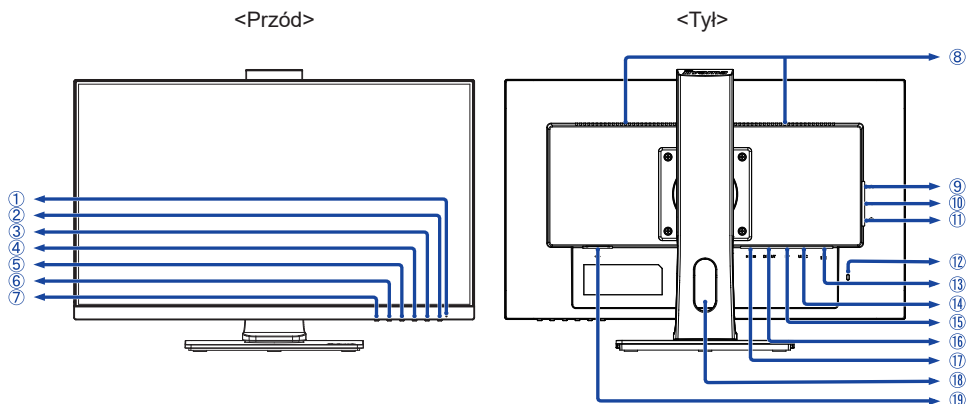

① Wskaźnik zasilania

**INFO** Niebieski: Normalne działanie  
Pomarańczowy: Tryb czuwania

② Przełącznik zasilania (⏻)

③ Przycisk Menu / Wybierz (ENTER)

④ Przycisk w górę / Głośność (▶ / 🔊)

⑤ Przycisk w dół / ECO (◀ / ⓪)

⑥ Przycisk Wyjdz (EXIT)

⑦ Przycisk Wejście sygnału (INPUT)

⑧ Głośniki

⑨ Gniazdo słuchawkowa (🎧)

⑩ Złącza USB-DOWN (🔌 : 5V, 900mA)

⑪ Złącza USB-DOWN (🔌 : 5V, 900mA)

⑫ Miejsce na blokadę zabezpieczającą

**INFO** Mocując odpowiedni kabel zabezpieczający z blokadą ochronisz monitor przed kradzieżą lub przestawieniem.

⑬ Złącze LAN(RJ45) (🌐)

⑭ Złącze USB typu-C (USB C : 20V, 3,25A)

⑮ Złącze DisplayPort (DP)

⑯ Złącze DisplayPort Out (DP OUT) \*

⑰ Złącze HDMI (HDMI)

⑱ Otwór na kable

⑲ Gniazdo zasilania prądem przemiennym ( ~ : Prąd przemienny)

\* Złącze DP OUT ma nałożoną czarną gumową zaślepkę. Zdejmij ją przed podłączeniem.

## ELEMENTY STERUJĄCE I ZŁĄCZA : ProLite XU2492HSN

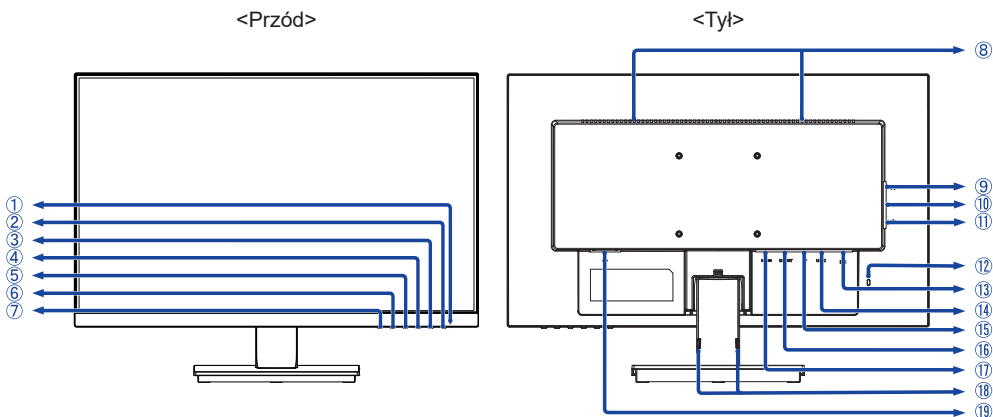

① Wskaźnik zasilania

**INFO** Niebieski: Normalne działanie  
Pomarańczowy: Tryb czuwania

② Przełącznik zasilania (⏻)

③ Przycisk Menu / Wybierz (ENTER)

④ Przycisk w górę / Głośność (▶ / 🔊)

⑤ Przycisk w dół / ECO (◀ / 🍃)

⑥ Przycisk Wyjdź (EXIT)

⑦ Przycisk Wejście sygnału (INPUT)

⑧ Głośniki

⑨ Gniazdo słuchawkowa (🎧)

⑩ Złącza USB-DOWN (🔌 : 5V, 900mA)

⑪ Złącza USB-DOWN (🔌 : 5V, 900mA)

⑫ Miejsce na blokadę zabezpieczającą

**INFO** Mocując odpowiedni kabel zabezpieczający z blokadą ochronisz monitor przed kradzieżą lub przestawieniem.

⑬ Złącze LAN(RJ45) (📶)

⑭ Złącze USB typu-C (USB C : 20V, 3,25A)

⑮ Złącze DisplayPort (DP)

⑯ Złącze DisplayPort Out (DP OUT) \*

⑰ Złącze HDMI (HDMI)

⑱ Otwory montażowy do Uchwytu Kablowego

⑲ Gniazdo zasilania prądem przemiennym (⚡ : Prąd przemienny)

\* Złącze DP OUT ma nałożoną czarną gumową zaślepkę. Zdejmij ją przed podłączeniem.

## PODŁĄCZANIE MONITORA

- ① Upewnij się, czy komputer i monitor są wyłączone.
  - ② Przewodem sygnałowym połącz monitor z komputerem.
  - ③ Podłącz komputer do monitora Kablem USB typu-C podczas oglądania obrazów na monitorze przez Złącze USB typu-C lub podczas korzystania z funkcji koncentratora USB monitora.
  - ④ Podłącz kabel zasilający najpierw do monitora, a następnie do gniazdka elektrycznego.
  - ⑤ Włącz monitor i komputer.
- \* ● Podczas ładowania podłączonego urządzenia przez Złącze USB typu-C sprawdź, czy urządzenie jest wyposażone w Złącze USB typu-C, które obsługuje funkcję ładowania przez USB PD (=zasilanie).
- Podłączone urządzenie może być ładowane przez złącze USB typu-C, nawet jeśli monitor znajduje się w trybie czuwania. Informacje na temat funkcji ładowania przez USB (USB BC) znajdują się na stronie 21.
  - Zasilanie USB wynosi do 65W. Jeśli podłączone urządzenie wymaga więcej niż 65W do pracy lub do uruchomienia (po rozładowaniu baterii), należy użyć oryginalnego zasilacza dostarczonego wraz z urządzeniem.
  - W przypadku korzystania z zakupionego osobno Kabel USB typu-C, upewnij się, czy kabel posiada certyfikat USB-IF i jest w pełni wyposażony w funkcje zasilania i przesyłania obrazu / dźwięku / danych.
  - Kabel USB C do A nie jest dołączony do monitora. Jeśli używasz kabla USB C do A, pamiętaj, że możesz przysyłać tylko dane.
  - Kompatybilność ze wszystkimi podłączonymi urządzeniami nie jest gwarantowana ze względu na różne środowiska użytkowników.

### INFO

- Upewnij się, że instalacja w budynku ma wyłącznik automatyczny 120/240 V, 20 A (maksymalnie).
- Przewody sygnałowe używane do łączenia komputera z monitorem mogą być różne w zależności od typu używanego komputera. Nieprawidłowe połączenie może spowodować poważne uszkodzenie zarówno monitora, jak i komputera. Kabel dostarczany wraz z monitorem to standardowy kabel z złączem. Jeżeli potrzebny jest specjalny kabel, skontaktuj się ze swym sprzedawcą lub najbliższym przedstawicielem firmy iiyama.
- Należy zadbać o dokręcenie śrub zabezpieczających na obu końcach przewodu sygnałowego.
- Wtykowe urządzenia klasy I typ A muszą być podłączone do uzziemienia ochronnego.
- Gniazdko sieciowe powinno być zainstalowane w pobliżu urządzenia i powinno być łatwo dostępne.
- Nadmierne ciśnienie akustyczne w słuchawkach może spowodować uszkodzenie/utratę słuchu.

## [ Przykład podłączenia : ProLite XUB2492HSN ]

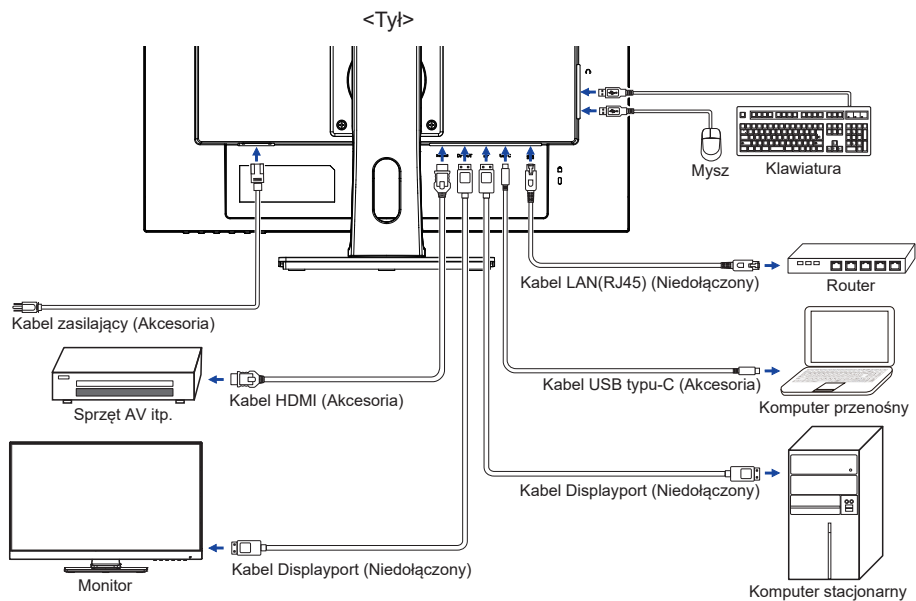

## [ Uchwyt na kable ]

Przełóż kable przez otwór na kabel, aby je połączyć.

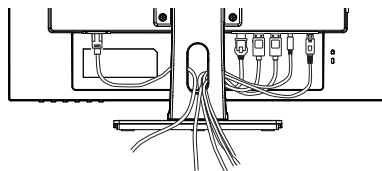

## [ Przykład podłączenia : ProLite XU2492HSN ]

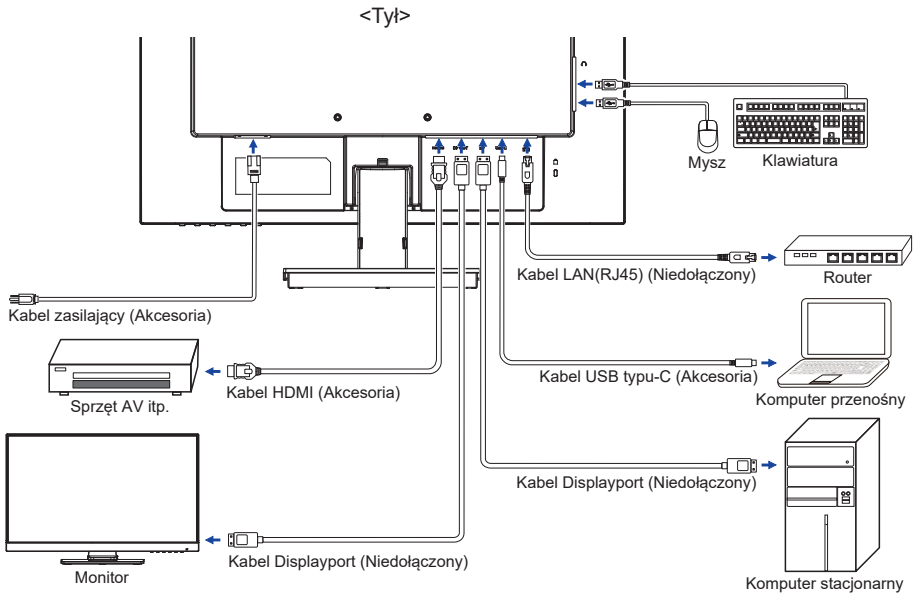

## [ Uchwyt na kable ]

Przełóż kable przez uchwytu kablowego, aby je połączyć.

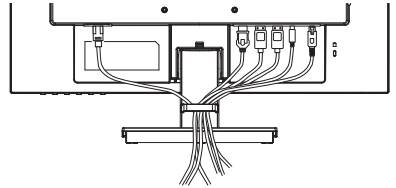



## ODŁĄCZANIE MONITORA

- 1 Upewnij się, czy komputer i monitor są wyłączone.
- 2 Najpierw odłącz źródło zasilania, a następnie odłącz kabel zasilający monitor.
- 3 Odłącz kabel USB typu-C od komputera i monitora.
- 4 Odłącz komputer od monitora poprzez odłączenie kabla sygnałowego.

## USTAWIENIA KOMPUTERA

### ■ Synchronizacja sygnałów

Patrz tabela synchronizacji dla podstawowych rozdzielczości w rozdziale SYNCHRONIZACJA na stronie 32.

## REGULACJA WYSOKOŚCI I KĄTA WIDZENIA : ProLite XUB2492HSN

- Optymalna praca przy monitorze polega na bezpośrednim, prostym patrzeniu na ekran, następnie dostosuj wysokość i kąt monitora do własnych upodobań.
- Przy zmianie wysokości i kąta nachylenia panela przytrzymaj podstawkę monitora jedną ręką, aby uniknąć przewrócenia urządzenia.
- Panel LCD można ustawić na maksymalnej wysokości 130 mm. Kąty nachylenia względem użytkownika mogą wynosić do 45° w lewo i prawo, do 22° w tył i 5° do przodu.

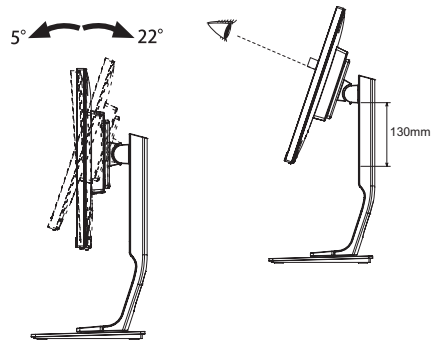

**UWAGA** ■ Podczas zmiany wysokości lub kąta nachylenia panela nie dotykaj ekranu LCD. W przeciwnym razie istnieje ryzyko uszkodzenia ekranu.

- Zachowaj ostrożność przy zmianie wysokości lub kąta ustawienia monitora, aby nie przygnieść sobie palców albo dłoni.
- Zachowaj ostrożność, by nie przytrzasnąć palców w czasie regulacji wysokości stopki i kąta nachylenia.

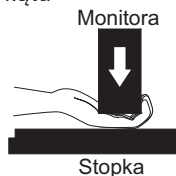
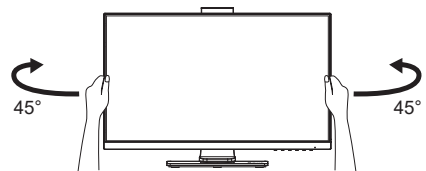

## REGULACJA KĄTA WIDZENIA : ProLite XU2492HSN

- Optymalna praca przy monitorze polega na bezpośrednim, prostym patrzeniu na ekran.
- Przytrzymaj podstawę tak by monitor nie przewrócił się podczas ustawiania kąta nachylenia monitora.
- Istnieje możliwość zmiany kąta nachylenia monitora o 22° w tył i 5° do przodu.
- Aby zapewnić korzystną dla zdrowia i rozluźnioną pozycję ciała, kiedy korzysta się z monitora na stanowisku roboczym z monitorem ekranowym, zalecany kąt pochylenia nie powinien przekraczać 10 stopni. Dostosuj kąt monitora do własnych preferencji.

### INFO

- Nie dotykaj ekranu LCD przy zmianie kąta ustawienia monitora. Może to spowodować uszkodzenie lub pęknięcie ekranu LCD.
- Zachowaj ostrożność przy zmianie kąta ustawienia monitora, aby nie przygnieść sobie palców albo dłoni.

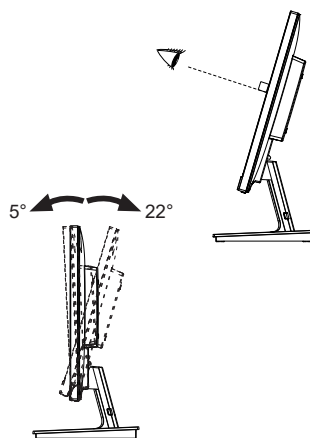

# OBSŁUGA MONITORA

W celu zapewnienia najlepszego obrazu, monitor LCD firmy iiyama otrzymał w fabryce predefiniowane ustawienia synchronizacji (patrz str. 32). Możesz także dostosować obraz wykonując przedstawione poniżej operacje na przyciskach.

- 1 **Naciśnij przycisk ENTER, aby uruchomić funkcję Menu ekranowego (OSD). Są tutaj dodatkowe pozycje menu, które można przełączać przyciskami ◀/▶.**

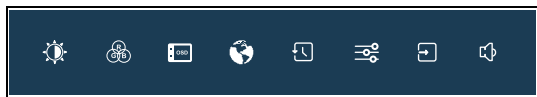

- 2 **Wybierz pozycję menu, zawierającą ikonę regulacji dotyczącą regulacji, jaką chcesz przeprowadzić. Naciśnij przycisk ENTER. Następnie użyj przycisków ◀/▶ do wyróżnienia ikony żądanej regulacji.**
- 3 **Naciśnij ponownie przycisk ENTER. Używając przycisków ◀/▶ dokonaj odpowiedniej regulacji lub ustawienia.**
- 4 **Naciśnij przycisk EXIT, aby opuścić menu, a wprowadzone ustawienia zostaną automatycznie zapisane.**

Na przykład, aby dokonać korekty położenia OSD w pionie, wybierz pozycję „OSD”, a następnie naciśnij przycisk ENTER. Potem użyj przycisków ◀/▶ wybierz „Pozycja pionowa”.

Po naciśnięciu przycisku ENTER pojawi się ekran regulacji. Wtedy użyj przycisków ◀/▶ do zmiany ustawienia położenia OSD w pionie. Pozycja menu OSD w pionie będzie się zmieniać w miarę przeprowadzanych ustawień.

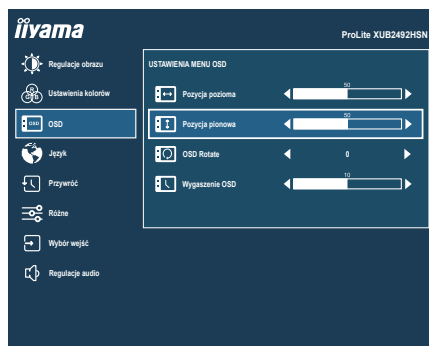

Na koniec naciśnij przycisk EXIT, który kończy regulację, a wszystkie zmiany są zapisywane w pamięci.









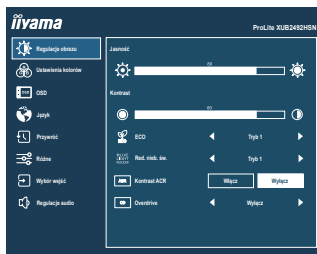



## UWAGA

- W przypadku wstrzymania operacji na przyciskach podczas przeprowadzania regulacji, Menu ekranowe zniknie po upływie okresu czasu zdefiniowanego w ustawieniu Wygaszenie OSD. Również naciśnięcie przycisku EXIT powoduje szybkie wyłączenie Menu ekranowego.
- W chwili zniknięcia Menu ekranowego następuje zapisanie w pamięci wszelkich wprowadzonych zmian. Należy unikać wyłączenia zasilania, kiedy korzysta się z Menu ekranowego.
- Wszelkie ustawienia obowiązują zawsze dla wszystkich rozdzielczości.

## ZAWARTOŚĆ MENU REGULACJA

### Regulacje obrazu \*1 Picture Adjust



Element regulacji	Problem / Opcja	Przyciski, które należy naciskać
Jasność *2,3,4 Brightness	Zbyt ciemny obraz Zbyt jasny obraz	   
Kontrast *3 Contrast	Zbyt mdły obraz Zbyt intensywny obraz	   
ECO *3 ECO <b>Direct</b>	Wyłącz   Normalne	
	Tryb 1   Jasność podświetlenia jest niższa.	
	Tryb 2   Jasność lub podświetlenie są zredukowane bardziej niż w Tryb 1.	
	Tryb 3   Jasność lub podświetlenie są zredukowane bardziej niż w Tryb 2.	
Red. nieb. św. Blue Light Reducer	Wyłącz   Normalne	
	Tryb 1   Niebieskie światło jest zredukowane.	
	Tryb 2   Niebieskie światło jest zredukowane bardziej niż w Tryb 1.	
	Tryb 3   Niebieskie światło jest zredukowane bardziej niż w Tryb 2.	
Kontrast ACR *4 Adv. Contrast	Włącz   Podwyższony współczynnik kontrastu	
	Wyłącz   Typowy współczynnik kontrastu	
Overdrive Overdrive	Wyłącz / 1 / 2 / 3 Poprawia czas przejścia dla odcieni szarości. Skutkuje to szybszym czasem reakcji.	   

\*1 Regulacje obrazu są niedostępne jeśli włączone jest i-Style Color.

\*2 Dokonaj regulacji parametru Brightness, gdy używasz monitora w ciemnym pomieszczeniu i odnosisz wrażenie, że obraz jest zbyt jasny.

\*3 Jasność, Kontrast i ECO są niedostępne jeśli włączone jest Kontrast ACR.

\*4 Jasność i Kontrast ACR są niedostępne jeśli włączone jest ECO.

### Direct

Wykonując poniższe operacje na przyciskach możesz pominąć te elementy Menu i wyświetlić bezpośrednio opcję.

- ECO : Naciśnij przycisk  kiedy nie jest wyświetlane menu.



## Ustawienia kolorów Color Settings

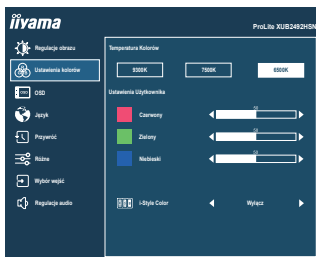

Element regulacji	Problem / Opcja		Przyciski, które należy naciskać
Temperatura Kolorów * <sup>1</sup> Color Temperature	9300K	Fajny kolor	
	7500K	Normalny kolor	
	6500K	Ciepły kolor	
Ustawienia Użytkownika * <sup>1</sup> User Preset	Czerwony	Zbyt słaby	
	Zielony		
	Niebieski	Zbyt mocny	
i-Style Color * <sup>2</sup> i-Style Color <b>Direct</b>	Wyłącz	Powrót do ustawień dokonanych w regulacjach koloru.	
	Standard	Do pomieszczeń z oknami i standardowych ustawień monitora.	
	Gry	Do gier na komputery PC.	
	Film	Do filmów i innych materiałów wideo.	
	Krajobraz	Do wyświetlania obrazów pejzaży.	
	Tekst	Do edycji i przeglądania dokumentów w edytorach tekstu.	

\*<sup>1</sup> Temperatura Kolorów i Ustawienia Użytkownika są niedostępne jeśli włączone jest i-Style Color lub Red. nieb. św.









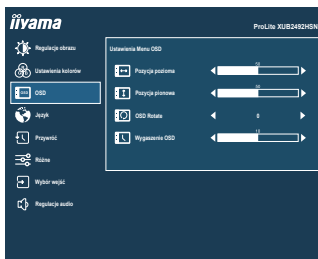







\*<sup>2</sup> Regulacje i-Style Color są niedostępne jeśli włączone jest Red. nieb. św.

### Direct

Wykonując poniższe operacje na przyciskach możesz pominąć te elementy Menu i wyświetlić bezpośrednio opcję.

- i-Style Color : Naciśnij przycisk EXIT, kiedy nie jest wyświetlane Menu ekranowe.



Element regulacji	Problem / Opcja	Przyciski, które należy naciskać
Pozycja pozioma OSD Horizontal Position	OSD jest za bardzo na lewo OSD jest za bardzo na prawo	   
Pozycja pionowa OSD Vertical Position	OSD zbyt nisko OSD zbyt wysoko	   
OSD Rotate * OSD Rotate	Obróć menu ekranowe. 0° (Normalne) / +90° (Obróć w prawo) / -90° (Obrót w lewo)	   
Wygaszenie OSD OSD Time	Możesz ustawić czas wyświetlania menu OSD od 5 do 30 sekund.	   

\* Dostępne tylko dla modelu ProLite XUB2492HSN.

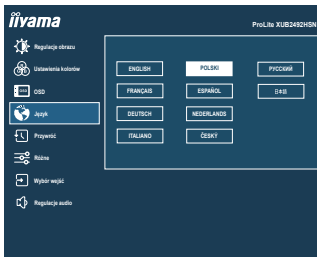

Element regulacji	Opcja			
Język Language	English	Angielski	Español	Hiszpański
	Français	Francuski	Nederlands	Holenderski
	Deutsch	Niemiecki	Česky	Czeski
	Italiano	Włoski	Русский	Rosyjski
	Polski	Polski	日本語	Japoński

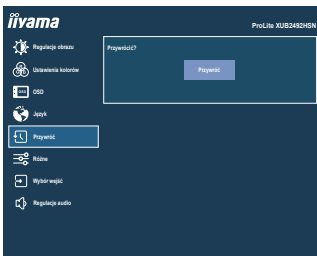



Element regulacji	Opcja
Przywróć Recall	Przywracane są ustawienia fabryczne.

POLSKI

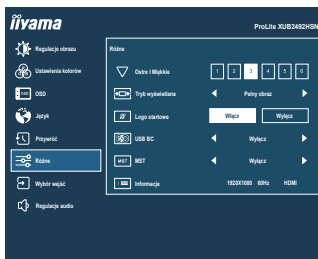

## Różne Miscellaneous



Element regulacji	Problem / Opcja		Przyciski, które należy nacisnąć
Ostre i Miękkie Sharp and Soft	1 2 3 4 5 6		 
Tryb wyświetlania Video Mode Adjust	Pełny obraz	Pełny ekran	
	Format obrazu *1	Zmiana oryginalnego formatu obrazu.	
Logo startowe Opening Logo	Włącz	Logo iiyama wyświetla się gdy monitor jest włączony.	
	Wyłącz	Logo iiyama nie wyświetla się gdy monitor jest włączony.	
USB BC USB BC	Włącz	Urządzenia USB można ładować nawet wtedy, gdy monitor znajduje się w trybie czuwania.	
	Wyłącz	Nie można ładować urządzeń USB, gdy monitor jest w trybie czuwania.	
MST *2,3,4 MST	Włącz	Sygnal wideo z komputera może być rozszerzony na wiele monitorów.	
	Wyłącz	Sygnal wideo z komputera jest powielany na drugim monitorze.	
Informacje Display Information	Wyświetlane są informacje dotyczące bieżącego sygnału wejściowego, doprowadzonego z karty graficznej komputera.		
	<b>INFO</b> Więcej informacji na temat rozdzielczości oraz częstotliwości odświeżania można znaleźć w instrukcji obsługi karty graficznej.		

### INFO

Gdy monitor jest wyłączony, urządzenia peryferyjne USB nie mogą być ładowane, nawet jeśli funkcja USB BC jest włączona.

Gdy ta funkcja jest wyłączona, urządzenia USB nie działają, nawet gdy monitor znajduje się w trybie czuwania, aby oszczędzać energię w trybie gotowości. Podczas obsługi urządzeń USB należy włączyć tę funkcję.



\*1 Option niedostępna dla rozdzielczości 16:9.

\*2 Dostępne tylko dla wejścia DisplayPort lub USB typu-C.

\*3 Włączenie/wyłączenie funkcji MST nie jest zależne od przełączania sygnału wejściowego.

\*4 Maksymalna ilość monitorów, które można podłączyć w trybie Daisy Chain za pomocą złącza DP OUT

Format Wideo : 1920 × 1080 @60Hz

Źródło sygnału wejściowego	MST : Włącz Tryb rozszerzenia	MST : Wyłącz Tryb klonowania
USB typu-C	2	4
DisplayPort	4	4

Całkowita liczba monitorów, w tym pierwszy podłączony bezpośrednio do komputera  
Ilość podłączonych monitorów może się różnić w zależności od specyfikacji używanego komputera.



## Wybór wejść Input Select

**Direct**

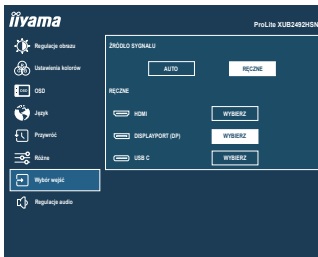

Element regulacji	Opcja		
Źródło Sygnału Input Source	Auto *	Automatyczny wybór wejścia sygnału.	
	Ręczne	HDMI	Wybierz HDMI sygnał wejściowy.
		DisplayPort	Wybierz DisplayPort sygnał wejściowy.
	USB C	Wybierz USB typu-C sygnał wejściowy.	

**INFO** Jeśli dostępne jest tylko jedno źródło sygnału, „Auto” wybierane jest automatycznie. Przełączanie sygnału nie jest możliwe, jeśli komputer, którego sygnał chcesz wybrać, znajduje się w trybie czuwania. Źródła nie można przełączać automatycznie, jeśli wcześniej wybrane zostanie HDMI, DisplayPort oraz USB typu-C.

\* Niedostępne, gdy aktywowano MST.



### Direct

Wykonując poniższe operacje na przyciskach możesz pominąć te elementy Menu i wyświetlić bezpośrednio opcję.

- Wybór wejść : Naciśnij przycisk INPUT, kiedy nie jest wyświetlane Menu ekranowe.

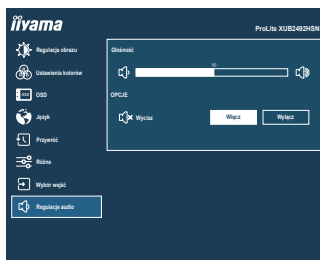
## Regulacje audio Audio Settings



Element regulacji	Problem / Opcja	Przyciski, które należy naciskać
Głośność Volume <b>Direct</b>	Zbyt cicho Zbyt głośno	 
Wycisz Mute Audio	Włączyć	Tymczasowo wyłącza dźwięk.
	Wyłączyć	Przywraca poprzedni poziom głośności dźwięku.
<b>INFO</b>	Naciśnij przycisk  (▶), aby wyświetlić pasek regulacji głośności, a następnie włącz i wyłącz funkcję Wycisz, naciskając przyciski ◀ / ▶.	

### Direct

Wykonując poniższe operacje na przyciskach możesz pominąć te elementy Menu i wyświetlić bezpośrednio skalę regulacji.

- Głośność : Naciśnij przycisk , kiedy nie jest wyświetlane Menu ekranowe.

## ■ Blokada

### <Menu OSD>

Menu OSD można zablokować, aby uniemożliwić przypadkowe wprowadzenie zmian.

1. Upewnij się, że monitor jest włączony.
2. Blokada menu OSD jest aktywowana poprzez naciśnięcie przycisków ENTER przez około 10 sekund. Jeśli spróbujesz wejść w menu OSD poprzez naciśnięcie przycisków, na ekranie pojawi się informacja „Menu OSD zablokowane”.
3. Blokada menu OSD jest deaktywowana poprzez ponowne naciśnięcie przycisków ENTER przez około 10 sekund.

### <Przełącznik zasilania>

Przełącznik zasilania można zablokować, aby uniemożliwić przypadkowe wyłączenie monitora.

1. Upewnij się, że monitor jest włączony.
2. Blokada włącznika prądu jest aktywowana poprzez naciśnięcie przycisków ◀ przez około 10 sekund. Po włączeniu blokady nie można wyłączyć monitora. Po naciśnięciu wyłącznika prądu pokaże się informacja „Przycisk Power zablokowany”.
3. Blokada włącznika prądu jest deaktywowana poprzez ponowne naciśnięcie przycisków ◀ przez około 10 sekund.

## FUNKCJA CZUWANIA

Funkcja czuwania tego produktu jest zgodna z wymaganiami oszczędzania energii standardów VESA DPMS. Jeżeli ta funkcja jest aktywna, zapewnia automatyczne redukowanie niepotrzebnego zużycia energii przez monitor, kiedy komputer nie jest używany.

Aby można było korzystać z tej funkcji, monitor musi być przyłączony do komputera zgodnego ze standardem VESA DPMS. Monitor przechodzi do trybu czuwania, jak to przedstawiono poniżej. Funkcja czuwania, wraz z wszelkimi ustawieniami zegarów, jest konfigurowana przez system operacyjny. W podręczniku systemu operacyjnego możesz sprawdzić konfigurację czuwania.

### ■ Tryb czuwania

Kiedy zostaną wyłączone sygnał wideo z komputera, monitor przechodzi do trybu czuwania, który zapewnia obniżenie zużycia energii do poziomu poniżej  $0,5W^*$ . Ekran staje się ciemny, a wskaźnik zasilania zmienia kolor na pomarańczowy. Po ponownym dotknięciu klawiatury lub myszki następuje wyjście z trybu czuwania i obraz pojawia się po kilku sekundach.

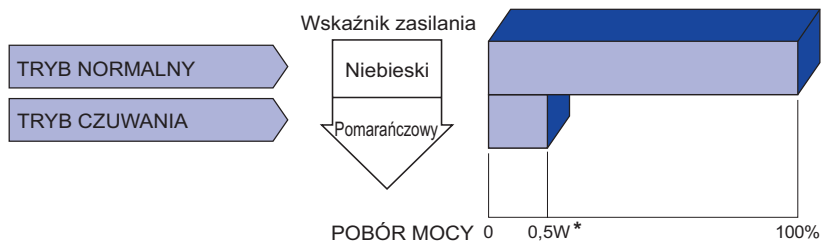

\* Nie podłączono żadnych peryferiów USB, a na wejściu audio nie ma aktywnego sygnału.

### INFO

Monitor zużywa energię elektryczną nawet po przejściu do trybu czuwania. Aby uniknąć niepotrzebnego zużycia energii, wyłączaj zasilanie monitora, kiedy nie jest używany, w nocy lub podczas weekendów.

# ROZWIĄZYWANIE PROBLEMÓW

Gdy monitor nie działa prawidłowo, wykonaj poniższe czynności w celu znalezienia prawdopodobnego rozwiązania problemu.

1. W zależności od występującego problemu wykonaj regulacje przedstawione w punkcie OBSŁUGA MONITORA. Gdy nie zapewnia to przywrócenia obrazu, przejdź do czynności 2.
2. Jeżeli nie możesz znaleźć stosownej pozycji regulacji w punkcie OBSŁUGA MONITORA lub problem nie ustępuje, wykonaj poniższe czynności kontrolne.
3. W przypadku gdy zetknąłeś się z problemem, który nie został opisany poniżej lub nie możesz skorygować tego problemu, zaprzestań użytkowania monitora i skontaktuj się ze swoim dostawcą lub centrum serwisowym firmy iiyama w celu uzyskania dodatkowej pomocy.

## Problem

## Sprawdź

- |   |  |
|---|--|
| <p>① Obraz nie wyświetla się.<br/>(Nie świeci wskaźnik zasilania.)<br/>(Kontrolka zasilania ma kolor niebieski.)<br/><br/>(Wskaźnik zasilania świeci pomarańczowym światłem.)</p> | <p><input type="checkbox"/> Czy kabel zasilania jest prawidłowo umieszczony w gnieździe.<br/><input type="checkbox"/> Czy zostało włączone zasilanie.<br/><input type="checkbox"/> Czy w gnieździe prądu przemiennego jest napięcie - sprawdź podłączając inne urządzenie.<br/><br/><input type="checkbox"/> Czy monitor jest w trybie zarządzania energią – dotknij klawiatury lub myszki.<br/><input type="checkbox"/> Zwiększ kontrast i/lub jasność.<br/><input type="checkbox"/> Czy komputer jest włączony.<br/><input type="checkbox"/> Czy został prawidłowo przyłączony kabel sygnałowy.<br/><input type="checkbox"/> Czy taktowanie sygnałów z komputera jest zgodne z danymi technicznymi monitora.<br/><br/><input type="checkbox"/> Czy monitor jest w trybie czuwania – dotknij klawiatury lub myszki.<br/><input type="checkbox"/> Czy komputer jest włączony.<br/><input type="checkbox"/> Czy został prawidłowo przyłączony kabel sygnałowy.<br/><input type="checkbox"/> Czy taktowanie sygnałów z komputera jest zgodne z danymi technicznymi monitora.</p> |
| <p>② Brak synchronizacji ekranu.</p>  | <p><input type="checkbox"/> Czy został prawidłowo przyłączony kabel sygnałowy.<br/><input type="checkbox"/> Czy taktowanie sygnałów z komputera jest zgodne z danymi technicznymi monitora.</p>  |
| <p>③ Obraz nie jest na środku ekranu.</p>   | <p><input type="checkbox"/> Czy taktowanie sygnałów z komputera jest zgodne z danymi technicznymi monitora.</p>  |
| <p>④ Ekran jest zbyt jasny lub zbyt ciemny.</p>   | <p><input type="checkbox"/> Czy poziom sygnału wyjściowego wideo z komputera jest zgodny z danymi technicznymi monitora.</p>   |

## Problem

## Sprawdź

- ⑤ Drga obraz na ekranie.
- Czy napięcie prądu elektrycznego jest zgodne z danymi technicznymi monitora.
  - Czy taktowanie sygnałów z komputera jest zgodne z danymi technicznymi monitora.
- ⑥ Brak dźwięku.
- Czy włączony jest sprzęt audio (komputer itp.).
  - Czy został prawidłowo przyłączony kabel audio-wideo.
  - Czy głośność jest ustawiona.
  - Czy wyciszenie jest wyłączone.
  - Czy poziom sygnału wyjściowego audio ze sprzętu audio jest zgodny z danymi technicznymi monitora.
- ⑦ Dźwięk jest zbyt głośny lub zbyt cichy.
- Czy poziom sygnału wyjściowego audio ze sprzętu audio jest zgodny z danymi technicznymi monitora.
- ⑧ Słysząc dziwny szum.
- Czy został prawidłowo przyłączony kabel audio-wideo.

## INFORMACJE NA TEMAT RECYKLINGU

Nie wyrzucaj swego monitora – przyczynisz się do lepszej ochrony środowiska.  
Odwiedź naszą witrynę: [www.iiyama.com](http://www.iiyama.com), aby uzyskać informacje o recyklingu monitorów.

# DODATEK

Specyfikacje i wygląd produktów mogą ulec zmianie bez wcześniejszego zawiadomienia.

## DANE TECHNICZNE : ProLite XUB2492HSN

Kategoria	24"	
Panel LCD	Technologia paneli	Technologia paneli IPS
	Rozmiar	Przekątna: 60,5 cm / 23,8"
	Wielkość plamki	0,275 mm w poziomie × 0,275 mm w pionie
	Jasność	250cd/m <sup>2</sup> (typowa)
	Współczynnik kontrastu	1000 : 1 (typowe), funkcja Kontrast ACR dostępna
	Kąt widzenia	W prawo / w lewo : 89° każdy, w górę / w dół : 89° każdy (Typowy)
	Czas reakcji	4ms (gray - gray)
Liczba wyświetlanych kolorów	Okolo 16,7 mln	
Częstotliwość synchronizacji	Poziomej: 30,0 - 85,0 kHz, pionowej: 55 - 75 Hz	
Natywna rozdzielczość	1920 × 1080, 2,1 megapikseli	
Maksymalna obsługiwana rozdzielczość	HDMI: 1920 × 1080, 75Hz DisplayPort: 1920 × 1080, 75Hz USB typu-C: Tryb Alt. 1920 × 1080, 75Hz	
Złącze sygnału wejściowego	HDMI, DisplayPort, USB typu-C (Tryb Alt.)	
Standard Plug & Play	VESA DDC2B™	
Sygnal wejściowy wizji	HDMI, DisplayPort, USB typu-C (Tryb Alt.)	
Standard USB	USB3,0 (DC5V, 900mA), USB Power Delivery (65W)	
Ilość portów USB Typ portu	1 Upstream : Typu-C 2 Downstream : Seria A	
Port LAN	RJ45	
Złącze wyjściowe wideo	DisplayPort	
Sygnal wejściowy audio	Maks. 1,0 Vrms	
Gniazdo słuchawkowa	Gniazdo ø 3,5 mm typu mini jack (stereo)	
Głośniki	2W × 2 (głośniki stereo)	
Maksymalny rozmiar ekranu	Szer. 527,0 mm × wys. 296,5 mm / szer. 20,7" × 11,7" wys	
Źródło zasilania	Źródło prądu przemiennego o napięciu 100-240 V, 50/60 Hz, 1,5 A	
Zużycie energii*	19W (typowe), w trybie czuwania: maksymalnie 0,5W	
Wymiary / waga netto	539,5 × 366,5 - 496,5 × 210,0mm / 21,2 × 14,4 - 19,5 × 8,3" (szer.×wys.×głęb.), 5,4kg / 11,9lbs	
Kąt	Pochylenia: W tył: 22°, Do przodu: 5° Pivot: W prawo / w lewo: 45° każdy Obrót: Zgodnie ze wskazówkami zegara / Przeciwnie do ruchu wskazówek zegara: 90° każdy	
Warunki środowiska	Podczas pracy: Temperatura 5 do 35°C / 41 do 95°F Wilgotność 10 do 80% (bez kondensacji pary wodnej) Składowanie: Temperatura -20 do 60°C / -4 do 140°F Wilgotność 5 do 85% (bez kondensacji pary wodnej)	
Certyfikaty	TCO Certified, CE, TÜV-GS, VCCI, PSE, EAC	

### INFO

\* Nie podłączono żadnych peryferiów USB, a na wejściu audio nie ma aktywnego sygnału.



## DANE TECHNICZNE : ProLite XU2492HSN

Kategoria		24"
Panel LCD	Technologia paneli	Technologia paneli IPS
	Rozmiar	Przekątna: 60,5 cm / 23,8"
	Wielkość plamki	0,275 mm w poziomie × 0,275 mm w pionie
	Jasność	250cd/m <sup>2</sup> (typowa)
	Współczynnik kontrastu	1000 : 1 (typowe), funkcja Kontrast ACR dostępna
	Kąt widzenia	W prawo / w lewo : 89° każdy, w górę / w dół : 89° każdy (Typowy)
	Czas reakcji	4ms (gray - gray)
Liczba wyświetlanych kolorów		Okolo 16,7 mln
Częstotliwość synchronizacji		Poziomej: 30,0 - 85,0 kHz, pionowej: 55 - 75 Hz
Natywna rozdzielczość		1920 × 1080, 2,1 megapikseli
Maksymalna obsługiwana rozdzielczość		HDMI: 1920 × 1080, 75Hz DisplayPort: 1920 × 1080, 75Hz USB typu-C: Tryb Alt. 1920 × 1080, 75Hz
Złącze sygnału wejściowego		HDMI, DisplayPort, USB typu-C (Tryb Alt.)
Standard Plug & Play		VESA DDC2B™
Sygnał wejściowy wizji		HDMI, DisplayPort, USB typu-C (Tryb Alt.)
Standard USB		USB3,0 (DC5V, 900mA), USB Power Delivery (65W)
Ilość portów USB Typ portu		1 Upstream : Typu-C 2 Downstream : Seria A
Port LAN		RJ45
Złącze wyjściowe wideo		DisplayPort
Sygnał wejściowy audio		Maks. 1,0 Vrms
Gniazdo słuchawkowa		Gniazdo ø 3,5 mm typu mini jack (stereo)
Głośniki		2W × 2 (głośniki stereo)
Maksymalny rozmiar ekranu		Szer. 527,0 mm × wys. 296,5 mm / szer. 20,7" × 11,7" wys
Źródło zasilania		Źródło prądu przemiennego o napięciu 100-240 V, 50/60 Hz, 1,5 A
Zużycie energii*		19W (typowe), w trybie czuwania: maksymalnie 0,5W
Wymiary / waga netto		539,5 × 394,5 × 197,0mm / 21,2 × 15,5 × 7,8" (szer.×wys.×głęb.) 3,6kg / 7,9lbs
Kąt pochylenia		W tył: 22° , Do przodu: 5°
Warunki środowiska		Podczas pracy: Temperatura 5 do 35°C / 41 do 95°F Wilgotność 10 do 80% (bez kondensacji pary wodnej) Składowanie: Temperatura -20 do 60°C / -4 do 140°F Wilgotność 5 do 85% (bez kondensacji pary wodnej)
Certyfikaty		TCO Certified, CE, TÜV-GS, VCCI, PSE, EAC

### INFO

\* Nie podłączono żadnych peryferiów USB, a na wejściu audio nie ma aktywnego sygnału.

## WYMIARY : ProLite XUB2492HSN

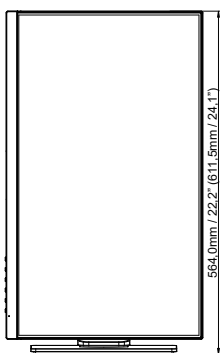
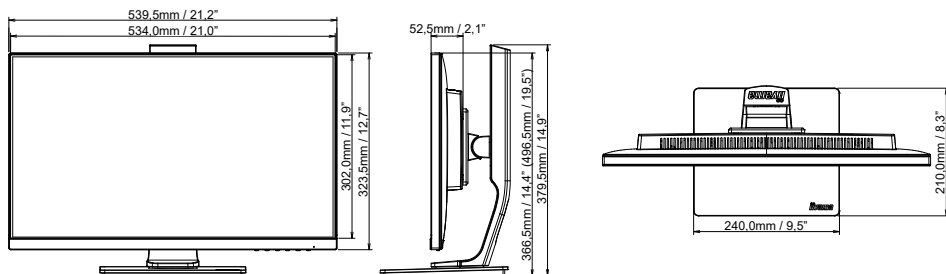

( ) : w nawiasach podano wartości maksymalne

## WYMIARY : ProLite XU2492HSN

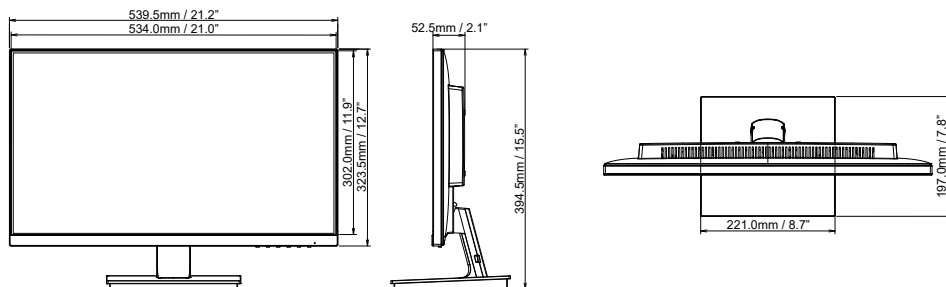

## SYNCHRONIZACJA

Tryb wideo	Częstotliwość pozioma	Częstotliwość pionowa	Częstotliwość pasma wizyjnego
640 × 480	31,469kHz	59,940Hz	25,175MHz
	37,500kHz	75,000Hz	31,500MHz
	37,861kHz	72,809Hz	31,500MHz
800 × 600	35,156kHz	56,250Hz	36,000MHz
	37,879kHz	60,317Hz	40,000MHz
	46,875kHz	75,000Hz	49,500MHz
1024 × 768	48,363kHz	60,004Hz	65,000MHz
	56,476kHz	70,069Hz	75,000MHz
	60,023kHz	75,029Hz	78,750MHz
1280 × 1024	63,981kHz	60,020Hz	108,000MHz
	79,976kHz	75,025Hz	135,000MHz
1440 × 900	55,935kHz	59,887Hz	106,500MHz
	70,635kHz	74,984Hz	136,750MHz
1680 × 1050	65,290kHz	60,000Hz	146,250MHz
1920 × 1080	67,500kHz	60,000Hz	148,500MHz
	83,890kHz	74,970Hz	174,500MHz