

BenQ



XL

**MONITOR FOR
e-SPORTS**

Seria XL
Podręcznik użytkownika

Prawa autorskie

Copyright © 2020 BenQ Corporation. Wszelkie prawa zastrzeżone. Reprodukowanie, przekazywanie, przepisywanie, zapisywanie w jakikolwiek sposób lub tłumaczenie na jakikolwiek język lub język programowania dowolnej części tej publikacji, w każdej formie i jakimikolwiek środkami elektronicznymi, mechanicznymi, magnetycznymi, optycznymi, chemicznymi, lub innymi jest zabronione bez wcześniejszej pisemnej zgody firmy BenQ Corporation.

Wyłączenie odpowiedzialności

Firma BenQ Corporation nie składa żadnego rodzaju oświadczeń, ani nie zapewnia gwarancji, wyrażonych lub domniemanych, w odniesieniu do zawartości niniejszego dokumentu, a w szczególności unieważnia wszelkie gwarancje, tytuły sprzedaży, czy fakt spełniania wymagań dla szczególnych zastosowań. Co więcej firma BenQ Corporation zastrzega sobie prawo do przeprowadzania aktualizacji niniejszej publikacji i wprowadzania zmian od czasu do czasu do zawartości tej publikacji bez wymogu informowania kogokolwiek przez BenQ Corporation o takich aktualizacjach czy zmianach.

Na działanie funkcji zapobiegającej migotaniu mogą wywierać negatywny wpływ zewnętrzne czynniki np. jakość kabla, stabilność zasilania, zakłócenia sygnału lub niewłaściwe uziemienie — nie są to jedyne czynniki zewnętrzne, które mogą taki wpływ wywierać. (Dotyczy wyłącznie modeli z funkcją zapobiegania migotaniu).

BenQ ecoFACTS

BenQ has been dedicated to the design and development of greener product as part of its aspiration to realize the ideal of the "Bringing Enjoyment 'N Quality to Life" corporate vision with the ultimate goal to achieve a low-carbon society. Besides meeting international regulatory requirement and standards pertaining to environmental management, BenQ has spared no efforts in pushing our initiatives further to incorporate life cycle design in the aspects of material selection, manufacturing, packaging, transportation, using and disposal of the products. BenQ ecoFACTS label lists key eco-friendly design highlights of each product, hoping to ensure that consumers make informed green choices at purchase. Check out BenQ's CSR Website at <http://csr.BenQ.com/> for more details on BenQ's environmental commitments and achievements.



Wsparcie techniczne dla produktu

Niniejszy dokument ma na celu dostarczenie klientom najbardziej aktualnych i dokładnych informacji. W związku z tym jego cała treść może od czasu do czasu ulegać modyfikacji bez uprzedzenia. Aby uzyskać najnowszą wersję tego dokumentu oraz inne informacje o produkcie, odwiedź witrynę internetową. Dostępne pliki różnią się w zależności od modelu.

1. Upewnij się, że Twój komputer jest podłączony do Internetu.
2. Odwiedź lokalną stronę w witrynie ZOWIE.BenQ.com. Układ strony i jej zawartość mogą się różnić w zależności od kraju/regionu.
 - Podręcznik użytkownika i powiązane dokumenty: ZOWIE.BenQ.com > **Wsparcie** > **Pobieranie i Często zadawane pytania (FAQ)** > nazwa modelu > **User Manual (Podręcznik użytkownika)**
 - Sterowniki: ZOWIE.BenQ.com > **Wsparcie** > **Pobieranie i Często zadawane pytania (FAQ)** > nazwa modelu > **Driver (Sterownik)**
 - Oprogramowanie i aplikacje: ZOWIE.BenQ.com > **Wsparcie** > **Pobieranie i Często zadawane pytania (FAQ)** > nazwa modelu > **Software (Oprogramowanie)**
 - Informacje dotyczące demontażu (tylko UE): Dostępne na stronie pobierania instrukcji obsługi. Ten dokument jest dostarczany na podstawie rozporządzenia (UE) 2019/2021 w związku z naprawą lub oddawaniem produktu do recyklingu. Zawsze kontaktuj się z lokalnym działem obsługi klienta w sprawie serwisu przed upływem okresu gwarancyjnego. Jeśli chcesz naprawić produkt nieobjęty gwarancją, zalecamy skontaktowanie się z wykwalifikowanym personelem serwisowym i zakup części zamiennych firmy BenQ w celu zapewnienia kompatybilności. Nie należy rozmontowywać produktu, nie będąc świadomym konsekwencji. Jeśli nie możesz znaleźć informacji dotyczących demontażu produktu na produkcie, skontaktuj się z lokalnym działem obsługi klienta w celu uzyskania pomocy.

Numer rejestracji EPREL:
XL2411K: 343952
XL2540K: 343954
XL2546K: 343953

Bezpieczeństwo zasilania



Proszę przestrzegać poniższych przepisów bezpieczeństwa, aby zapewnić najlepszą jakość obrazu i długi czas użytkowania monitora.

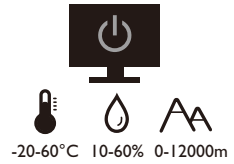
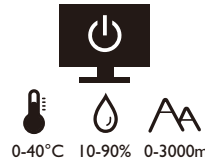

- Wtyczka zasilania służy do podłączenia urządzenia do zasilania prądem zmiennym.
- Kabel zasilania służy do podłączania urządzeń do zasilania. Gniazdko zasilania powinno znajdować się blisko wyposażenia i być łatwo dostępne.
- Ten produkt należy zasilac prądem o charakterystyce podanej na oznaczonej etykiecie. Jeśli nie jesteś pewny co do rodzaju dostępnego zasilania, skontaktuj się ze sprzedawcą lub lokalną firmą dostarczającą prąd.
- Urządzenia podłączane do gniazda zasilania klasy I, typu A muszą być podłączone do uziemienia.
- Należy korzystać z atestowanych przewodów o parametrach równych H03VV-F lub H05VV-F, 2G lub 3G, 0,75mm².
- Należy stosować wyłącznie przewody zasilające, które zostały dostarczone przez firmę BenQ. Nie wolno korzystać z przewodu zasilającego, który wygląda na uszkodzony lub postrzępiony.
- (Jeśli do produktu dołączony jest pilot) **WYMIANA BATERII NA BATERIĘ NIEWŁAŚCIWEGO TYPU GROZI WYBUCHEM. ZUŻYTE BATERIE NALEŻY ZUTYLIZOWAĆ ZGODNIE Z INSTRUKCJAMI.**

Modele z zasilaczem:

- Należy korzystać wyłącznie z zasilacza dołączonego do monitora LCD. Korzystanie z innego rodzaju zasilacza może spowodować awarię i stanowić niebezpieczeństwo.
- Podczas pracy z urządzeniem lub ładowania akumulatora należy zapewnić odpowiednią cyrkulację powietrza wokół zasilacza. Nie należy zakrywać zasilacza kartkami papieru lub innymi materiałami, które mogą zmniejszyć chłodzenie. Nie należy korzystać z zasilacza, gdy znajduje się on wewnątrz podręcznej torby.
- Podłącz zasilacz do odpowiedniego źródła zasilania.
- Nie należy próbować dokonywać napraw serwisowych zasilacza. Wewnątrz urządzenia nie ma części, które można naprawić. W przypadku uszkodzenia urządzenia lub wystawienia go na działanie wilgoci, należy je wymienić.

Konserwacja i czyszczenie

- Nie należy kłaść monitora ekranem do dołu bezpośrednio na podłodze lub biurku. Grozi to zarysowaniem powierzchni ekranu.
- Przed rozpoczęciem użytkowania urządzenie należy przymocować do elementu struktury budynku.
- (Modele umożliwiające montaż na ścianie lub suficie)
 - Zainstaluj monitor wraz z zestawem do montażu monitora na ścianie o płaskiej powierzchni.
 - Upewnij się, że materiał, z którego wykonana jest ściana, oraz standardowy uchwyt ścienny (zakupiony oddzielnie) są wystarczająco stabilne, aby wytrzymać ciężar monitora.
 - Wyłącz monitor oraz zasilanie przed odłączeniem kabli od monitora LCD.
- Zanim rozpoczniesz czyszczenie pamiętaj, aby odłączyć urządzenie od zasilania. Oczyszcz powierzchnię monitora LCD przy pomocy gładkiej szmatki. Unikaj stosowania jakichkolwiek płynów, aerozoli, czy środków do czyszczenia okien.

- Szczeliny i otwory z tyłu, lub u góry obudowy zapewniają wentylację. Nie wolno ich blokować, ani przykrywać. Monitora nie wolno umieszczać obok ani nad kaloryferem bądź innym źródłem ciepła, lub w ciasnej zabudowie, jeśli nie zapewniono odpowiedniej wentylacji.
- Nie umieszczaj na monitorze ciężkich przedmiotów, gdyż może to doprowadzić do obrażeń ciała lub uszkodzenia produktu.
- Pomyśl o przechowaniu pudła i opakowania w magazynie do wykorzystania w przyszłości, kiedy wystąpi potrzeba transportowania monitora.
- Zapoznaj się z tabliczką znamionową produktu, zawierającą wartości znamionowe zasilania, datę produkcji oraz oznaczenia identyfikacyjne.



Naprawy

- Nie podejmuj prób własnoręcznej naprawy monitora, ponieważ otwieranie lub zdejmowanie części obudowy może wystawić cię na wpływ niebezpiecznego napięcia lub inne ryzyko. Jeśli dojdzie do jakiegokolwiek przypadku nieodpowiedniego działania opisanego powyżej, lub dojdzie do wypadku, np. upuszczenia urządzenia, skontaktuj się z wykwalifikowanymi pracownikami serwisu, aby naprawić monitor.
- Aby uzyskać dodatkową pomoc, skontaktuj się z miejscem zakupu lub odwiedź witrynę ZOWIE.BenQ.com i przejdź do strony internetowej dla twojego regionu.

Przeestroga

- Monitor powinien być ustawiony w odległości 50-70 cm (20-28 cali) od oczu użytkownika.
- Długotrwałe patrzenie w ekran powoduje zmęczenie oczu i może pogorszyć wzrok. Pozwól oczom odpocząć przez 5-10 na każdą godzinę używania produktu.
- Zmniejsz wyężdżenie oczu, skupiając wzrok na daleko położonych przedmiotach.
- Częste mruganie i ćwiczenie oczu zapobiega wysuszeniu oczu.

Typografika

Ikona/Symbol	Element	Znaczenie
	Ostrzeżenie	Informacja, której głównym celem jest zapobieganie uszkodzeniu podzespołów, danych lub obrażeniom ciała spowodowanym nieprawidłowym użyciem, nieodpowiednią obsługą lub zachowaniem.
	Wskazówka	Informacja przydatna do wykonania zadania.
	Uwaga	Informacja dodatkowa.

W niniejszym dokumencie kroki niezbędne aby dotrzeć do menu mogą być przedstawiane w skróconej formie, na przykład: **Menu > System > Informacje**.





Spis treści

Prawa autorskie	2
Wsparcie techniczne dla produktu	3
Pierwsze kroki	8
Poznaj swój monitor	10
Widok z przodu.....	10
Widok z tyłu	10
Złącza	11
Jak zainstalować sprzęt monitora	12
Odłączanie stojaka oraz podstawy	17
Regulacja wysokości monitora	19
Regulacja kąta widzenia	20
Obracanie monitora	21
Montowanie osłony (przeciwsłonecznej, opcjonalnej)	23
Korzystanie z zestawu do montażu monitora	25
Jak wykorzystać maksimum możliwości monitora	26
Pobieranie plików sterownika LCD Monitor z Internetu	26
Instalacja monitora w nowym komputerze	27
Rozwinięcie istniejącej instalacji monitora	28
Instalacja w środowisku systemów Windows 10	29
Instalacja w środowisku systemów Windows 8 (8.1)	30
Instalacja w środowisku systemów Windows 7	31
Dostosowywanie ustawień monitora	32
Panel sterowania.....	32
S Switch.....	32
Kontroler 5-kierunkowy i podstawowe funkcje menu	34
Praca z Klawiszami pętli.	36
Praca z Krótkie menu	37
Regulacja trybu wyświetlania	38
Wybieranie właściwego trybu obrazu	38
Konfiguracja własnego trybu gry	38
Działanie w trybie gier z obsługą urządzenia S Switch	39
Włączanie ułatwienia widzenia kolorów (Oslabienie koloru).....	39
Dostosowywanie dokładności dynamicznej (tylko wybrane modele)	40
Włączanie funkcji Adaptacyjna synchronizacja dla standardowego łącza DisplayPort VESA (XL2540K / XL2546K).....	40
Korzystanie z opcji Skalowanie	40
Ustawienia wstępne w celu grania w gry przy 144 / 240 Hz.....	40

Poruszanie się po menu głównym	42
Menu Tryb	43
Menu Kolor	45
Menu Obraz	47
Menu Zapisz	49
Menu Wyśw.	50
Menu Niestandard.	53
Menu System	56
Rozwiązywanie problemów	59
Najczęściej zadawane pytania (FAQ).....	59
Potrzebujesz więcej pomocy?	61

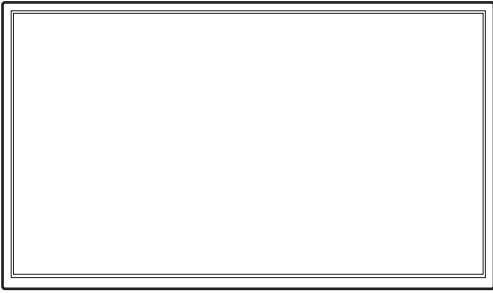
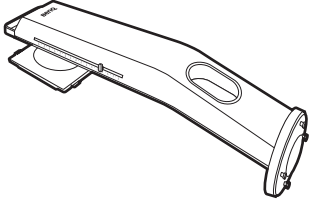
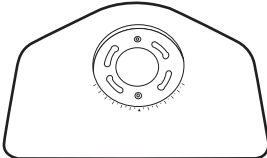
Pierwsze kroki

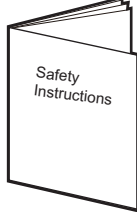
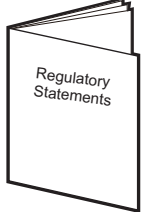
Odpakowując monitor, sprawdź, czy w zestawie znajdują się następujące elementy. Jeśli ich nie ma lub są uszkodzone, proszę niezwłocznie skontaktować się ze sprzedawcą, u którego zakupiono produkt.

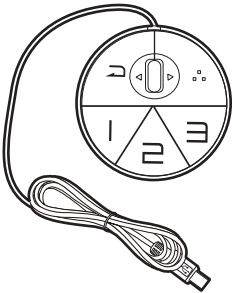
Monitor LCD	
Stojak monitora	
Podstawa monitora	
Skrócona instrukcja obsługi	
Ważne zalecenia dotyczące bezpieczeństwa	
Informacje prawne	
<p>S Switch (Opcjonalne wyposażenie pomocnicze dla XL2411K / XL2540K)</p> <p> Aby znaleźć kompatybilne modele, odwiedź stronę ZOWIE.BenQ.com, aby uzyskać informacje na temat XS250.</p>	

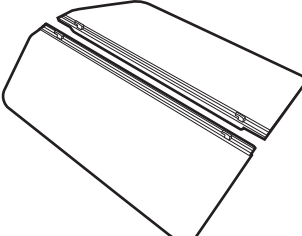
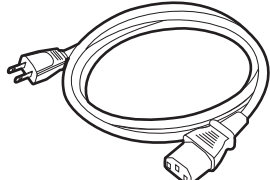
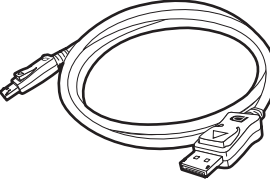
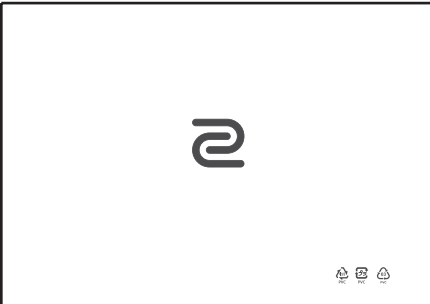
<p>Ośłona (przeciwsłoneczna) (Opcjonalne wyposażenie pomocnicze dla XL2411K / XL2540K)</p> <p> Aby znaleźć kompatybilne modele, odwiedź stronę ZOWIE.BenQ.com, aby uzyskać informacje na temat XH250.</p>	
<p>Kabel zasilający (Obraz może różnić się w zależności od produktu dostępnego w danym regionie.)</p>	
<p>Przewód obrazu: DP</p>	
<p>Pokrowiec przeciwpylowy (tylko XL2540K / XL2546K)</p>	



- Dostępne akcesoria i przedstawione rysunki mogą się różnić od rzeczywistej zawartości opakowania i produktu dostarczanego w danym regionie. Ponadto zawartość opakowania może się zmienić bez uprzedniego powiadomienia. Niedołączone do produktu kable można zakupić oddzielnie.
- Pomyśl o przechowaniu pudła i opakowania w magazynie do wykorzystania w przyszłości, kiedy wystąpi potrzeba transportowania monitora. Założenie opakowania piankowego jest idealnym rozwiązaniem zabezpieczenia monitora na czas transportu.



Produkt i akcesoria należy zawsze przechowywać z dala od małych dzieci.

Poznaj swój monitor

Widok z przodu

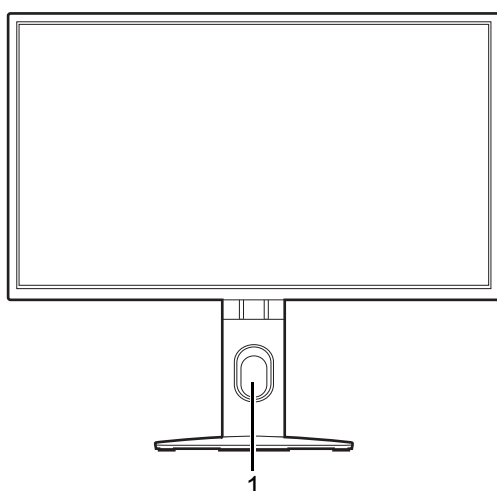

1. Otwór umożliwiający porządkowanie przewodów

Widok z tyłu

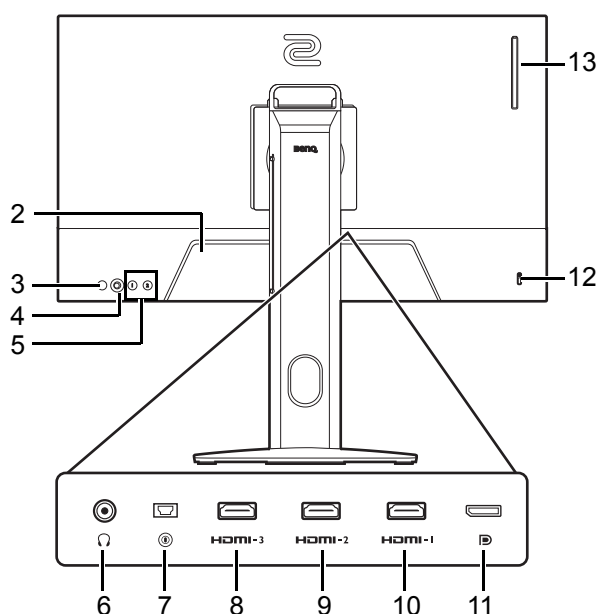

2. Gniazdo wtyczki zasilacza
3. Przycisk Zasilanie
4. Kontroler 5-kierunkowy
5. Klawisze pętł.
6. Gniazdo słuchawkowe
7. Gniazdo S Switch
8. (XL2411K) Gniazdo HDMI-3 (1.4)
(XL2540K / XL2546K) Gniazdo HDMI-3 (2.0)
9. (XL2411K) Gniazdo HDMI-2 (1.4)
(XL2540K / XL2546K) Gniazdo HDMI-2 (2.0)
10. Gniazdo HDMI-1 (2.0)
11. Gniazdo DisplayPort
12. Gniazdo blokady Kensington
13. (XL2540K / XL2546K) Zawieszka do słuchawki



- Powyższy schemat może odbiegać od rzeczywistości, zależnie od zakupionego modelu urządzenia.
- Obraz może różnić się w zależności od produktu dostępnego w danym regionie.
- Interfejs HDMI 2.0 działa wyłącznie ze zgodnymi kartami graficznymi i urządzeniami. Mogą występować problemy ze zgodnością, gdy port wejściowy HDMI 2.0 zostaje połączony z portem wyjściowym HDMI 1.4.

Złącza

Poniższe ilustracje przedstawiające podłączenie służą jedynie jako przykład. Nie dołączone do produktu kable można zakupić oddzielnie.

Szczegółowe informacje na temat podłączenia można znaleźć na stronie [14](#).

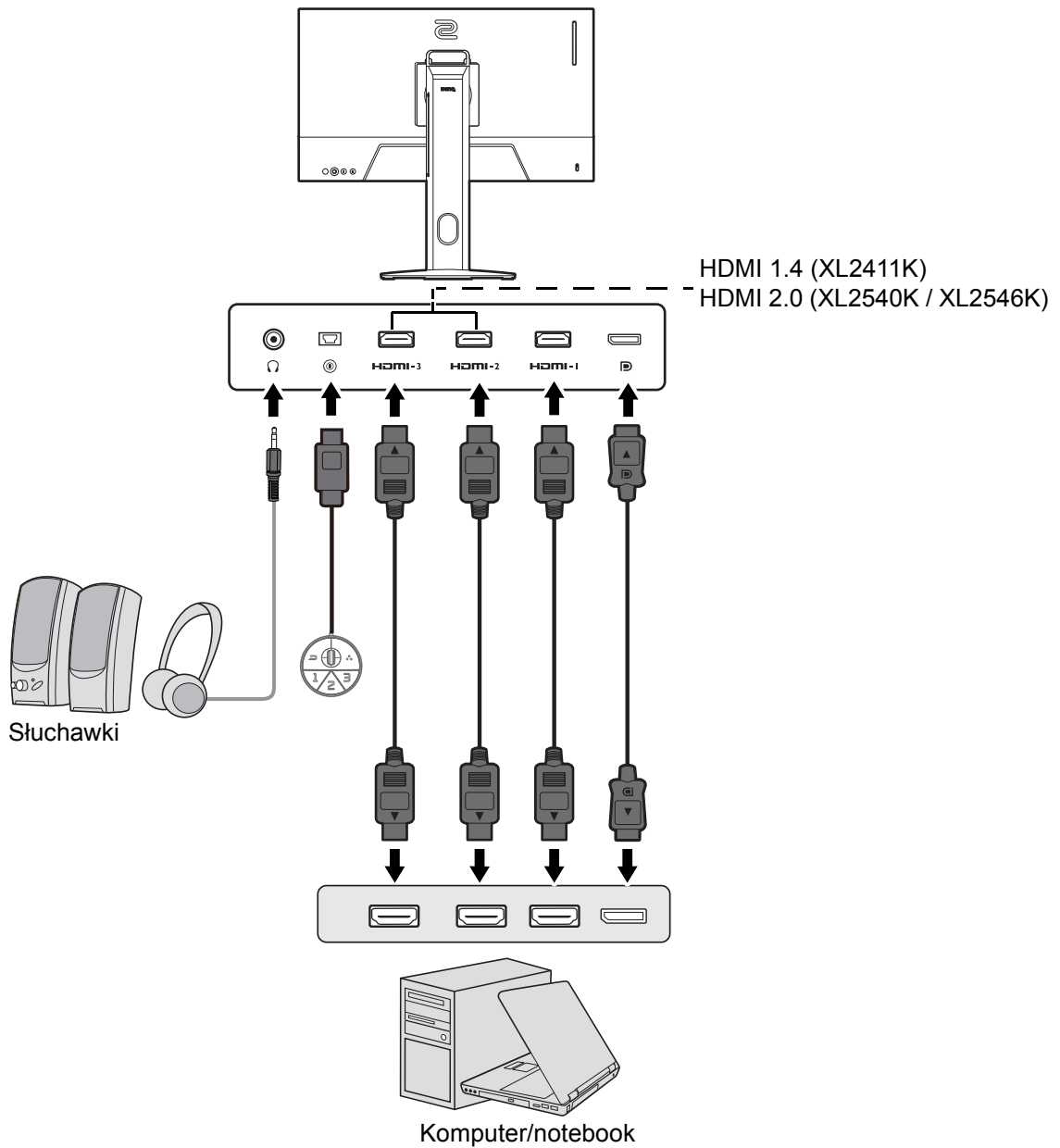

Jak zainstalować sprzęt monitora



- Jeśli komputer jest włączony, przed przystąpieniem do dalszych czynności należy go wyłączyć. Nie należy podłączać monitora do zasilania ani go włączać, dopóki w instrukcji nie wystąpi takie zalecenie.
- Następujące ilustracje stanowią jedynie przykład. Dostępne wtyczki wejściowe i wyjściowe mogą się różnić w zależności od zakupionego modelu.
- Unikaj naciskania palcami na powierzchnię ekranu.

1. Podłączanie podstawy monitora.



Zachowaj ostrożność, aby nie doszło do uszkodzenia monitora. Położenie monitora powierzchnią ekranu na zszywacz biurowy lub myszkę spowoduje pęknięcie szkła lub uszkodzenie podłoża ekranu ciekłokrystalicznego unieważniając gwarancję. Przesuwanie monitora po powierzchni biurka spowoduje zarysowanie lub uszkodzenie obrotowania i elementów sterujących monitora.

Należy zabezpieczyć monitor i jego ekran przygotowując pustą płaską przestrzeń na biurku i umieszczając na niej coś miękkiego, na przykład worek z opakowania monitora, jako podkładkę.

Ułóż monitor ekranem zwróconym w dół na płaskiej, czystej, miękkiej powierzchni.

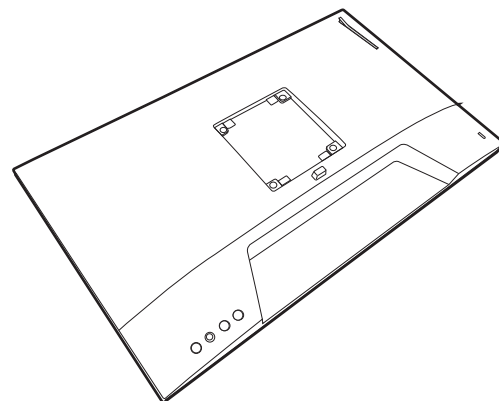

Ustaw i wyrównaj gniazdo podstawy monitora z końcem ramienia. Upewnij się, że strzałka na końcu stojaka znajduje się w tej samej linii, co strzałka na podstawie monitora.

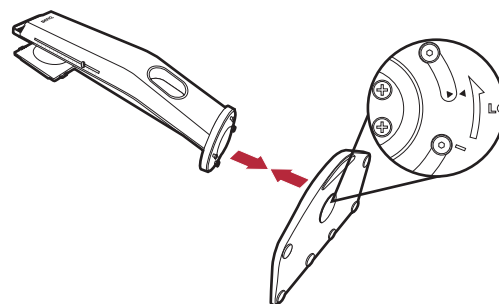

Obróć podstawę w kierunku przeciwnym do ruchu wskazówek zegara aż do oporu.

Jak pokazano na ilustracji, gdy stojak i podstawa są zablokowane, strzałka na końcu stojaka jest wyrównana z symbolem blokady na stojaku monitora.

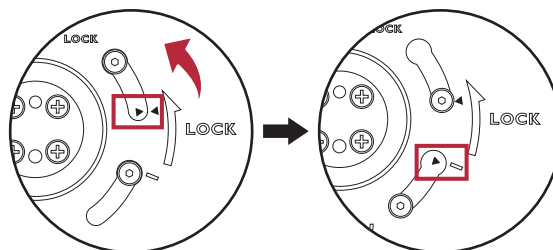

Podnieś pokrywę śrub motylkowych i dokręć śruby zgodnie z rysunkiem. Następnie wciśnij pokrywę na miejsce.

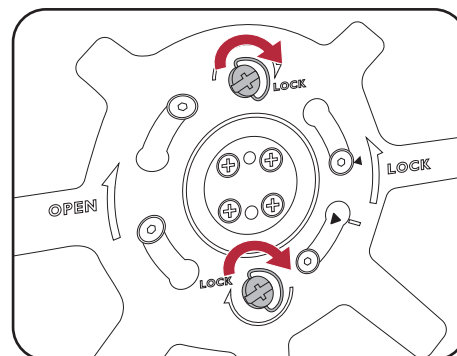

Ustaw końcówkę ramienia stojaka w odpowiednim położeniu w stosunku do monitora, a następnie pchnij ją aż do zatrzaśnięcia i zablokowania.

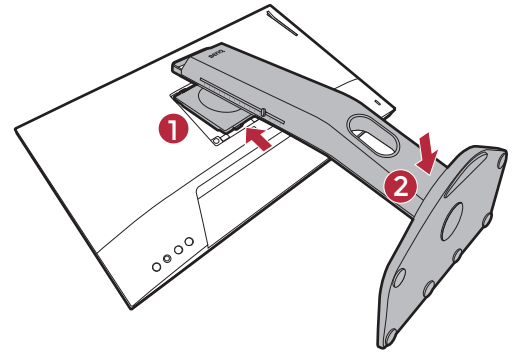

Ostrożnie unieś monitor, obróć go i postaw stojakiem na płaskiej, równej powierzchni.

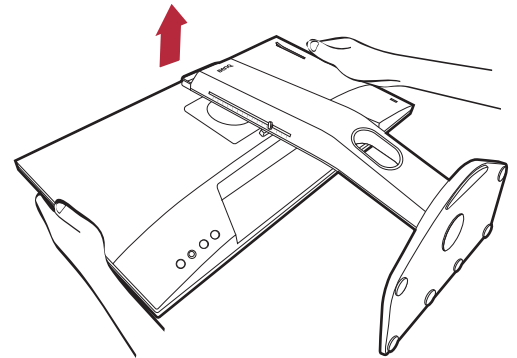

Aby przenieść monitor, należy jednocześnie chwycić go za uchwyt oraz spód podstawy stojaka, zgodnie z rysunkiem. Możesz zabezpieczyć monitor przy użyciu załączonej pokrowiec przeciwpylowy.

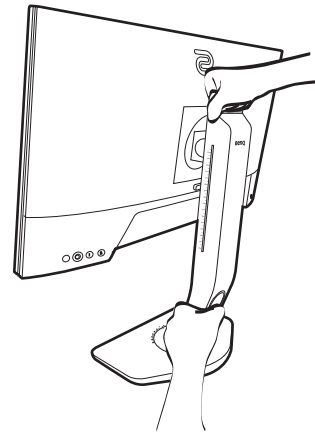

W razie potrzeby można dostosować wysokość stojaka monitora. Zapoznaj się z [Regulacja wysokości monitora na stronie 19](#), aby uzyskać więcej informacji.



W celu zminimalizowania niepożądanych odbić światła należy odpowiednio obrócić monitor i ustawić kąt ekranu.

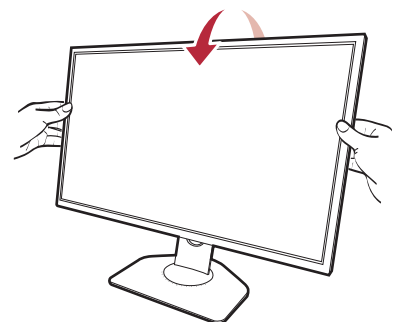

2. Podłączanie przewodu wideo.



Przewody obrazu dołączone do zestawu oraz gniazda przedstawione na ilustracjach w niniejszym dokumencie mogą wyglądać inaczej na różnych urządzeniach w zależności od regionu, w którym zostały zakupione.

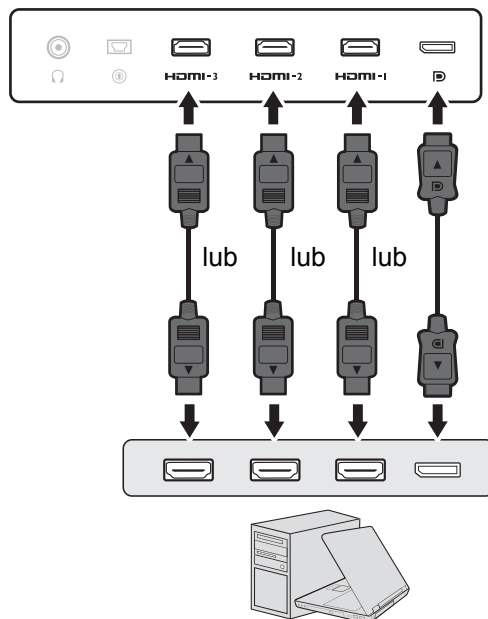

- Podłącz wtyczkę przewodu HDMI do portu HDMI w monitorze. Podłącz drugi koniec przewodu do portu HDMI urządzenia z wyjściem cyfrowym.
- Podłącz wtyczkę przewodu DP do gniazda wideo w monitorze. Podłącz drugą wtyczkę przewodu do gniazda wideo w komputerze.

3. Podłączanie S Switch do monitora.

Podłącz S Switch do gniazda S Switch znajdującego się z tyłu monitora.

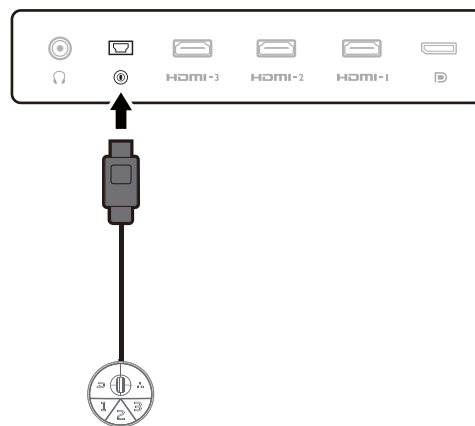

4. Podłącz zestaw słuchawkowy.

Podłącz złącze słuchawek zestawu słuchawkowego do gniazda zestawu słuchawkowego znajdującego się z tyłu monitora.

Możesz również podłączyć słuchawki do gniazda słuchawkowego monitora, które znajdziesz z tyłu monitora.

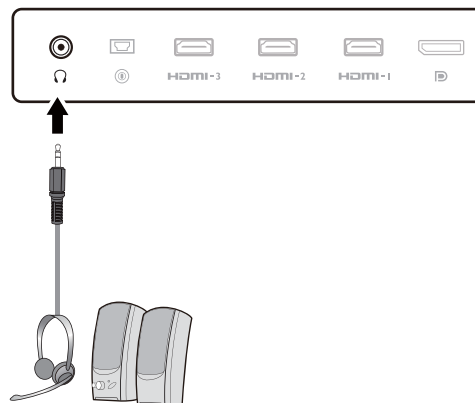

5. Korzystanie z zawieszki do słuchawki. (tylko XL2540K / XL2546K)

Wyciągnij zawieszkę do słuchawki znajdującą się z tyłu monitora. W razie potrzeby można pozostawić słuchawki na zawieszce. Nie wolno wywierać nadmiernej siły na zawieszkę.

! Maksymalne obciążenie zawieszki do słuchawek to 400 g.

6. Podłączanie kabla zasilającego do monitora.

Podłącz jeden koniec kabla zasilającego do gniazda oznaczonego napisem  Doprowadzenie zasilania, znajdującego się z tyłu monitora. Jeszcze nie przyłączać drugiego końca kabla do gniazodka zasilania sieciowego.

7. Uporządkuj przewody.

! Użyj przewodów o odpowiedniej długości, aby zapobiec ich poluzowaniu i pogięciu bądź uszkodzeniu styków lub złączy.

8. Przyłączenie i włączenie zasilania.

Włożyć drugi koniec kabla zasilającego do gniazodka zasilania sieciowego i włączyć.

! Obraz może różnić się w zależności od produktu dostępnego w danym regionie.

Aby włączyć monitor, naciśnij przycisk zasilania znajdujący się na monitorze.

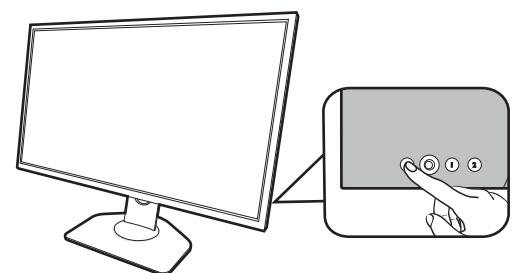
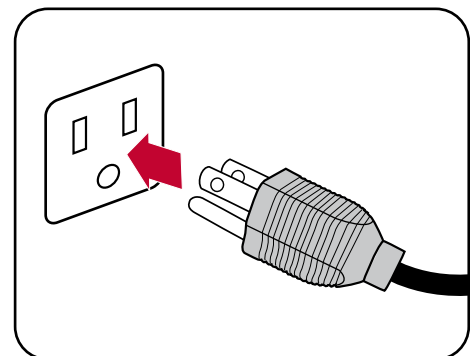
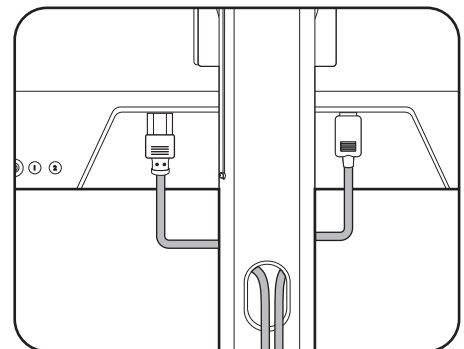
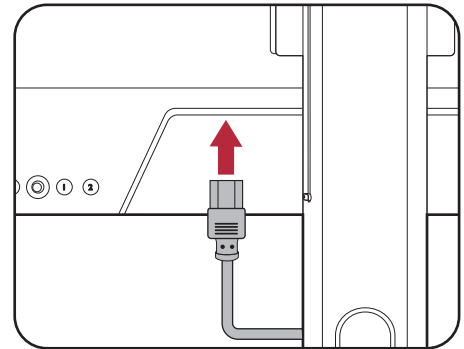
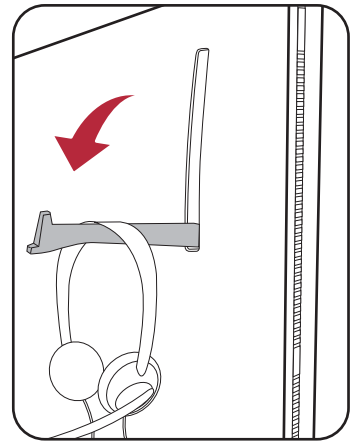

Włącz również komputer. Jeśli masz wiele źródeł wideo, naciśnij Klawisz pętli. 2 i kontroler 5-kierunkowy, aby wybrać źródło wejściowe.

Wykonaj instrukcje podane w rozdziale [Jak wykorzystać maksimum możliwości monitora na stronie 26](#), aby zainstalować oprogramowanie monitora. Jeśli wyświetlony zostanie dowolny komunikat OSD, wykonaj instrukcje wyświetlane na ekranie, aby kontynuować.

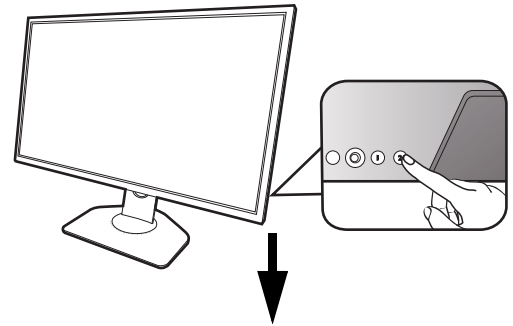

Aby wydłużyć okres użytkowania produktu, zalecamy korzystanie z funkcji zarządzania energią komputera.

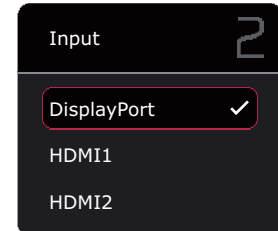

9. Przeczytaj powiadomienie o zmianie trybu. (Dostępne zależnie od regionu.)

Monitor jest domyślnie ustawiony w określonym trybie, aby zachować niskie zużycie energii i spełniać międzynarodowe standardy energetyczne.

Każda zmiana domyślnych ustawień wyświetlania może spowodować większe zużycie energii. Wybierz **CONFIRM (POTWIERDŹ)**, aby zmienić tryby, lub wybierz **CANCEL (ANULUJ)**, aby zachować ustawienia domyślne.

10. Zmień język wyświetlania.

Aby chcesz zmienić język wyświetlania, przejdź do **System > Język**. Szczegóły znaleźć można w rozdziale [Język na stronie 57](#).

Odlaczanie stojaka oraz podstawy

1. Przygotowanie monitora i odpowiedniego miejsca.

Wyłącz monitor oraz zasilanie przed odłączeniem kabla zasilającego. Wyłącz komputer przed odłączeniem kabla sygnałowego monitora.

Należy zabezpieczyć monitor i jego ekran przygotowując pustą płaską przestrzeń na biurku i umieszczając na niej jako podkładkę coś miękkiego, na przykład worek z opakowania monitora, przed ułożeniem monitora ekranem zwróconym w dół na tej czystej, płaskiej, miękkiej powierzchni.

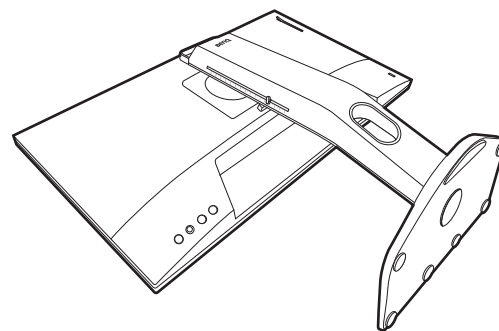

 Zachowaj ostrożność, aby nie doszło do uszkodzenia monitora. Położenie monitora powierzchnią ekranu na zszywacz biurowy lub myszkę spowoduje pęknięcie szkła lub uszkodzenie podłoża ekranu ciekłokrystalicznego unieważniając gwarancję. Przesuwanie monitora po powierzchni biurka spowoduje zarysowanie lub uszkodzenie obramowania i elementów sterujących monitora.

2. Zdemontuj stojak monitora.

Naciskając i przytrzymując przycisk zwalniania mocowania VESA (1), odłącz stojak od monitora (2 i 3).

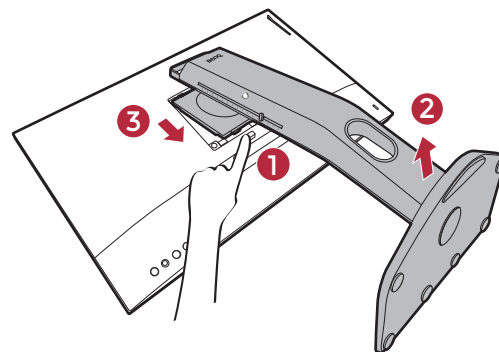

3. Zdemontuj podstawę monitora.

Podnieś pokrywy śrub motylkowych i zwolnij śruby zgodnie z rysunkiem.

 Jeżeli zamierzasz używać w przyszłości swego monitora na stojaku, podstawę monitora i stojak zachowaj gdzieś w bezpiecznym miejscu do wykorzystania w przyszłości.

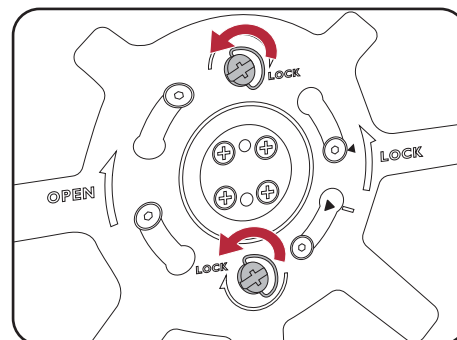

Obróć podstawę w kierunku zgodnym z ruchem wskazówek zegara aż do oporu.

Jak pokazano na ilustracji, gdy stojak i podstawa są odblokowane, strzałka na końcu stojaka jest wyrównana ze strzałką na podstawie monitora.

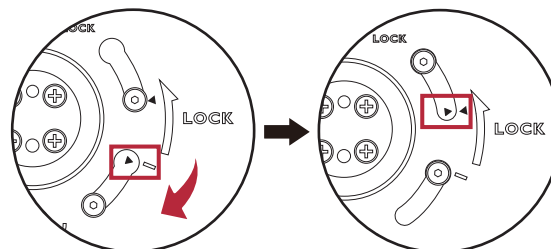

Następnie odłącz podstawę od stojaka.

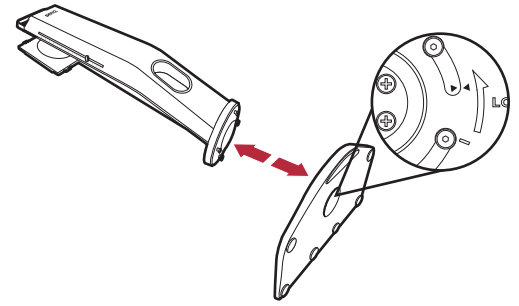

Regulacja wysokości monitora

1. Aby wyregulować wysokość monitora, chwycić za prawą i lewą krawędź monitora, aby go opuścić lub podnieść do żądanej wysokości.



2. Na stojaku monitora znajduje się skala regulacji, dzięki której można sprawdzać preferowaną wysokość monitora. Przesuń znacznik na skali do właśnie ustawionej wysokości stojaka monitora.

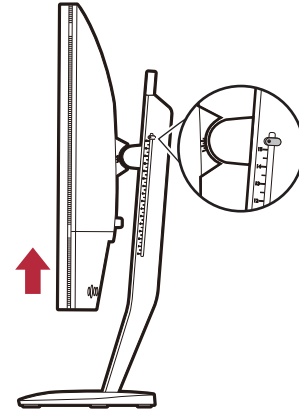

Należy unikać umieszczania rąk na górnej lub dolnej części stojaka z regulowaną wysokością lub na dolnej części monitora, ponieważ obniżający się lub unoszący monitor może spowodować obrażenia. Nigdy nie kładź ręki na stojaku ani podczas przechylania monitora w górę, ani w dół. Podczas wykonywania tej czynności monitor powinien znajdować się poza zasięgiem dzieci.

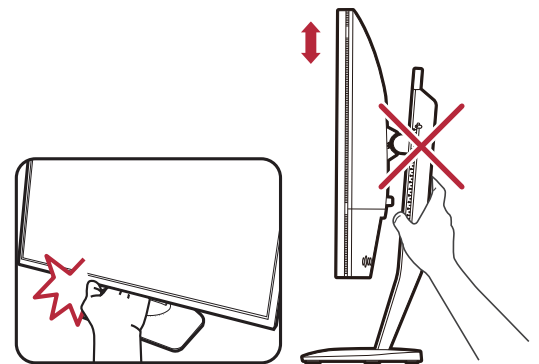

Regulacja kąta widzenia

Można swobodnie regulować położenia ekranu korzystając z funkcji pochylania, obracania i regulacji wysokości monitora. Aby uzyskać szczegółowe informacje, sprawdź specyfikacje produktu w witrynie internetowej.

Nachylenie monitora

Monitor należy nachylać delikatnie. Skala na górze kolumny umożliwia sprawdzanie preferowanego kąta nachylenia.

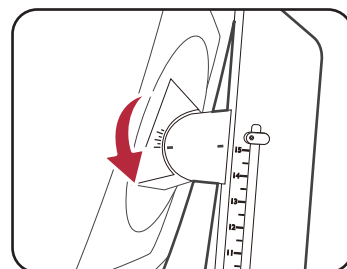
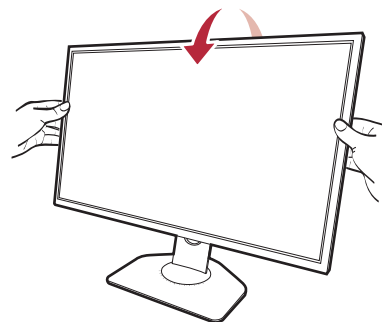

Obracanie monitora

1. Obróć monitor w lewą lub prawą stronę zależnie od potrzeby.
2. Obróć skalę regulacji na podstawie monitora. Przerwy pomiaru wynoszą 5 stopni i można dokonać regulacji w ramach możliwej skali obrotu. Skala na podstawie monitora umożliwia sprawdzanie preferowanego kąta obrotu.

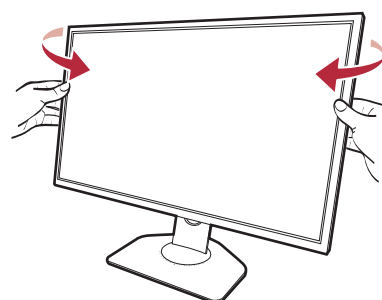

Obracanie monitora

1. Obracanie wyświetlacza.

Przed obróceniu monitora do orientacji pionowej wyświetlania należy obrócić ekran o 90 stopni.

Kliknij pulpit prawym przyciskiem myszki i wybierz pozycję **Rozdzielczość ekranu** z menu podręcznego. Wybierz opcję **Pionowa** w pozycji **Orientacja** i zastosuj ustawienie.



W zależności od systemu operacyjnego zainstalowanego na komputerze obowiązują różne procedury ustawienia orientacji ekranu. Szczegółowe informacje na ten temat można znaleźć w dokumencie Pomoc danego systemu operacyjnego.

2. Całkowicie wysuń monitor i odchyl go.

Delikatnie unieś wyświetlacz i wysuń monitor na maksymalną wysokość. Potem odchyl monitor.



Monitor powinien być wysunięty w pionie, aby można było go obrócić z ustawienia orientacji poziomej do orientacji pionowej.

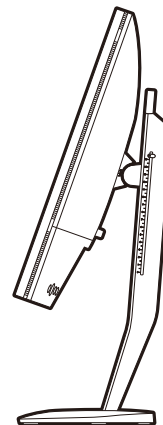
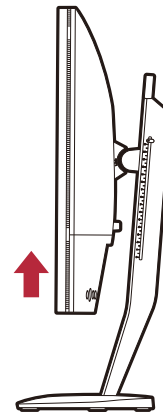

3. Obróć monitor o 90 stopni w kierunku zgodnym z kierunkiem ruchu wskazówek zegara, jak to przedstawiono na ilustracji (patrz z przodu).

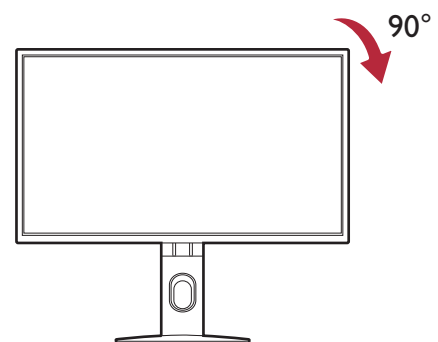

Aby uniknąć uderzenia krawędzią wyświetlacza LCD o powierzchnię podstawy monitora podczas obracania, odchyl wysunięty monitor do najwyższego położenia zanim zaczniesz obracać wyświetlacz. Należy również upewnić się, że w pobliżu monitora nie ma żadnych przeszkód i jest wystarczająco dużo miejsca na kable.

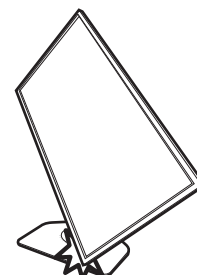

4. Ustaw monitor pod żądanym kątem.
Zapoznaj się z [Regulacja kąta widzenia na stronie 20](#), aby uzyskać więcej informacji.



Jeśli monitor został obrócony do trybu pionowego i wymagana jest regulacja wysokości, należy wziąć pod uwagę, że szerokość ekranu może uniemożliwić jego opuszczenie do wysokości minimalnej.

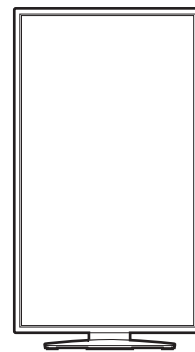

Montowanie osłony (przeciwsłonecznej, opcjonalnej)

Zadaniem osłony (przeciwsłonecznej) jest niedopuszczenie do niechcianego rozpraszania uwagi podczas grania spowodowanego odbiciami w zasięgu widoku peryferyjnego.

W modelach wyposażonych w osłony przeciwsłoneczne w opakowaniu dodatkowym znajdują się dwie osłony przeciwsłoneczne. Zachowaj ostrożność, aby nie uszkodzić osłony i monitora.

Osłony przeciwsłoneczne zostały dobrze zaprojektowane i pasują do monitora. Aby uniknąć uszkodzenia, nie należy używać nadmiernej siły podczas instalowania osłony.

W przypadku modeli, które nie były dostarczane z osłonami przeciwsłonecznymi, można je kupić osobno. Odwiedź stronę internetową ZOWIE.BenQ.com, aby sprawdzić dostępność XH250.

1. Przygotuj osłonę do montażu.

Umieść monitor na stojaku na płaskiej, równej powierzchni. Upewnij się, że monitor znajduje się w położeniu poziomym.



2. Zdejmij naklejki i gumowe zaślepki po obu stronach monitora.

Z prawej i lewej strony monitora występują po 2 otwory osłonięte naklejkami i gumowymi zaślepkami. Przed instalacją osłony przeciwsłonecznej zdejmij naklejki i gumowe zaślepki.

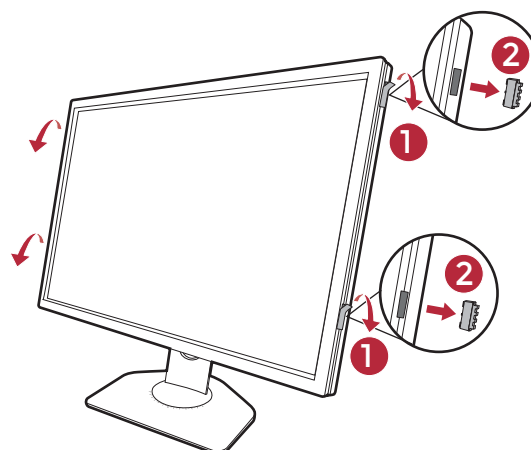

Zachowaj gumowe zaślepki na wypadek konieczności wypełnienia otworów w przypadku zdjęcia osłony.

3. Przymocuj osłonę do monitora.

Dostarczone dwie osłony przeciwsłoneczne nie są identyczne. Logo powinno być skierowane na zewnątrz w górnej części.

Mocowanie osłon poprzez wyrównanie haczyków z otworami po obu stronach monitora. Po prawidłowym ustawieniu haczyków należy przytrzymać dolną część monitora zgodnie z ilustracją, aby był stabilny i zsunąć osłonę, a haczyki zablokują się na swoim miejscu.

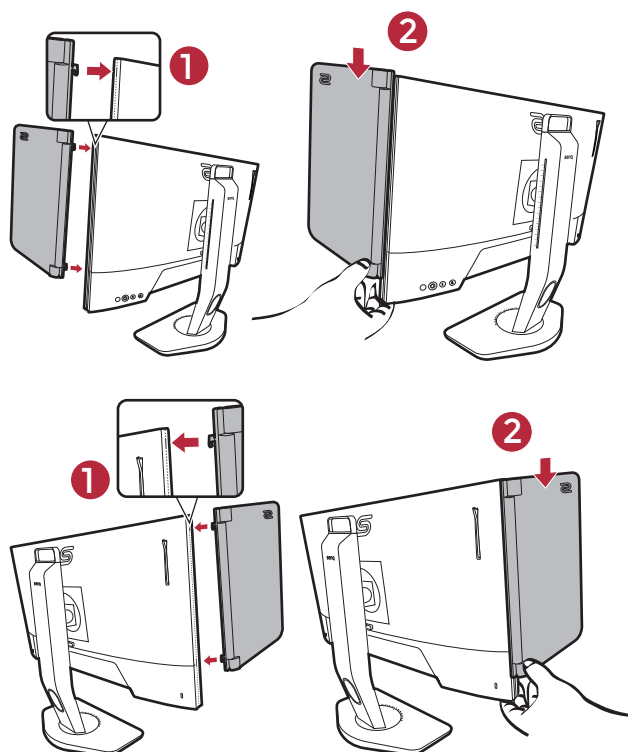

4. Ustaw osłony pod żądanym kątem.

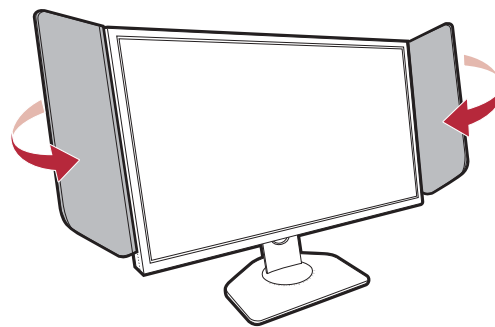

Demontaż osłony

Przed przeniesieniem monitora do innego miejsca osłony należy zdemontować.

1. Odczepianie osłony.

Przytrzymaj górną część monitora zgodnie z ilustracją, aby zachować stabilność. Podnieś osłony do góry i ostrożnie je zdejmij.

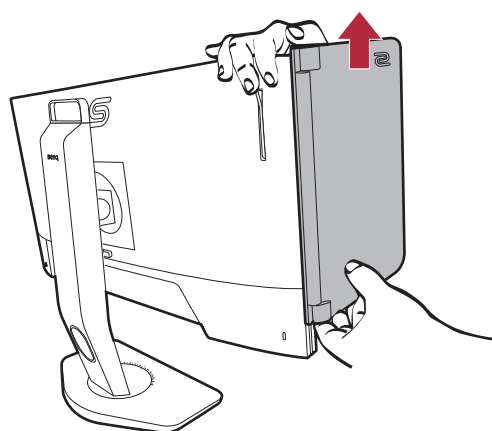
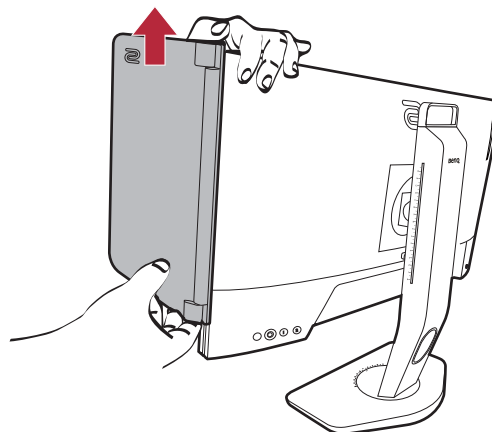

2. Włóż z powrotem gumowe zaślepki do otworów.

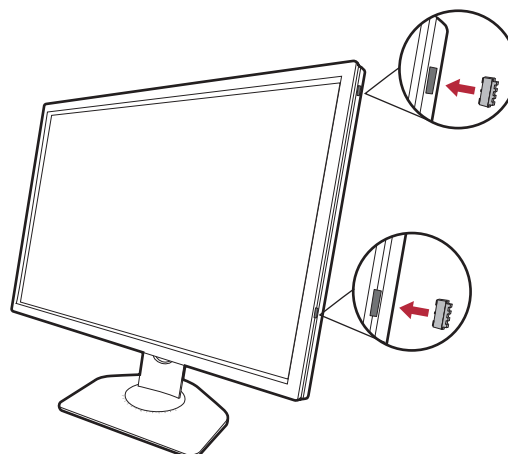

Korzystanie z zestawu do montażu monitora

Na tylnej powierzchni monitora LCD znajduje się zamocowanie standardu VESA, wzór 100 mm, pozwalające zainstalować ścienny wspornik montażowy. Przed rozpoczęciem instalacji zestawu do montażu monitora należy dokładnie przeczytać informacje dotyczące środków ostrożności.

Środki ostrożności

- Zainstaluj monitor wraz z zestawem do montażu monitora na ścianie o płaskiej powierzchni.
- Upewnij się, że materiał, z którego wykonana jest ściana, oraz standardowy uchwyt ścienny (zakupiony oddzielnie) są wystarczająco stabilne, aby wytrzymać ciężar monitora. Informacja na temat wagi znajduje się w specyfikacji produktu w witrynie internetowej.
- Wyłącz monitor oraz zasilanie przed odłączeniem kabli od monitora LCD.

1. Zdemontuj stojak monitora.

Ułóż wyświetlacz ekranem w dół na czystej i miękkiej powierzchni. Zdejmij stojak monitora zgodnie z instrukcjami opisanymi w kroku 1-2 w [Odłączanie stojaka oraz podstawy na stronie 17](#).

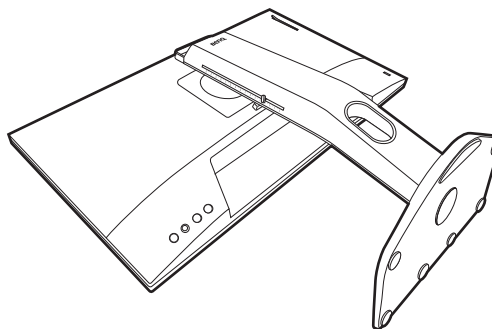

2. Odkręć śruby na tylnej pokrywie.

Używając wkrętaka z ostrzem krzyżowym, odkręć śruby na tylnej pokrywie. Aby uniknąć zgubienia śrub, zaleca się używanie wkrętaka magnetycznego.

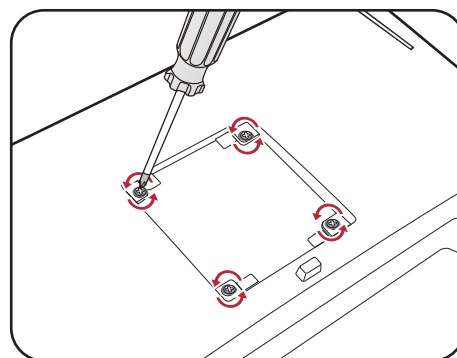

- Jeżeli zamierzasz używać w przyszłości swego monitora na stojaku, podstawę monitora, stojak oraz śruby zachowaj gdzieś w bezpiecznym miejscu do wykorzystania w przyszłości.

3. W celu zakończenia instalacji wykonuj polecenia zamieszczone w instrukcji ściennego wspornika montażowego.

- Uchwyt zgodny ze standardem VESA należy przymocować do monitora za pomocą czterech śrub M4 x 10 mm. Wszystkie śruby muszą zostać dobrze przykręcone i odpowiednio zabezpieczone. W celu montażu uchwyty ściennego i uzyskania informacji na temat bezpieczeństwa należy się skonsultować z profesjonalnym monterem lub serwisem firmy BenQ.

Jak wykorzystać maksimum możliwości monitora

Aby optymalnie wykorzystać możliwości nowego monitora LCD, zainstaluj sterownik monitora LCD dostępny na lokalnej stronie internetowej firmy. Szczegóły znaleźć można w rozdziale [Pobieranie plików sterownika LCD Monitor z Internetu na stronie 26](#).

Warunki podłączania i instalacji monitora LCD określają, jaki proces dalszej należy wybrać, aby pomyślnie zainstalować sterowniki programowe monitora LCD. Warunki te dotyczą używanej wersji systemu Microsoft Windows oraz faktu, czy komputer, do którego podłączasz monitor jest nowym komputerem (bez zainstalowanych sterowników monitora), czy też jest to komputer w którym wcześniej zainstalowano i używano innej wersji oprogramowania dla poprzedniego monitora.

We wszystkich przypadkach ponowne uruchomienie komputera (po podłączeniu monitora do komputera) spowoduje automatyczne wykrycie nowego (lub innego) sprzętu przez system Windows i uruchomi **Kreatora dodawania sprzętu**.

Postępuj zgodnie z instrukcjami wyświetlanymi przez kreator instalacji. Dodatkowe informacje oraz szczegółowe instrukcje dotyczące instalacji automatycznej (nowego urządzenia) lub aktualizacyjnej (istniejącego urządzenia) można znaleźć w:

- [Instalacja monitora w nowym komputerze na stronie 27](#).
- [Rozwinięcie istniejącej instalacji monitora na stronie 28](#).



- Jeśli do zalogowania do Twojego systemu Windows potrzebne są nazwa użytkownika i hasło, w celu zainstalowania oprogramowania monitora musisz zalogować się jako Administrator lub członek grupy Administratorów. Ponadto jeśli komputer podłączony jest do sieci z zabezpieczeniami dostępu, ustawienia sieciowe mogą uniemożliwić Ci instalację oprogramowania w danym komputerze.
 - Aby sprawdzić nazwę zakupionego modelu, zapoznaj się ze specyfikacją na etykiecie z tyłu monitora.
-

Pobieranie plików sterownika LCD Monitor z Internetu

1. Pobierz właściwe pliki sterowników ze strony [ZOWIE.BenQ.com](#) > **Wsparcie** > **Pobieranie i Często zadawane pytania (FAQ)** > nazwa modelu > **Driver (Sterownik)**.
2. Na komputerze wypakuj pliki sterownika do pustego folderu. Zapamiętaj lokalizację folderu zawierającego wypakowane pliki.

Instalacja monitora w nowym komputerze

Ta instrukcja zawiera szczegółowy opis procedury wyboru i instalacji sterownika monitora LCD w komputerze, w którym nie instalowano dotąd żadnych sterowników monitora. Instrukcja ta dotyczy jedynie komputera, który nie był dotąd używany i dla którego monitor LCD jest pierwszym podłączonym monitorem.



Jeśli podłączasz monitor LCD do funkcjonującego już komputera, do którego podłączony był inny monitor (i w którym zainstalowano sterowniki do tego monitora), pomini te instrukcje. Zamiast tego wykonaj instrukcje [Rozwinięcie istniejącej instalacji monitora](#).

1. Wykonuj instrukcje z rozdziału [Jak zainstalować sprzęt monitora na stronie 12](#).

Po uruchomieniu systemu Windows nastąpi automatyczne wykrycie nowego monitora i uruchomienie **Kreatora dodawania sprzętu**. Wykonuj polecenia kreatora, aż do momentu pojawienia się opcji **Zainstaluj sterowniki urządzenia**.

2. Zaznacz opcję **Wyszukaj najlepszy sterownik dla tego urządzenia** i kliknij **Dalej**.
3. Sprawdź, czy kreator wybrał właściwą nazwę dla monitora i kliknij przycisk **Dalej**.
4. Kliknij **Zakończ**.
5. Ponownie uruchom komputer.

Rozwinięcie istniejącej instalacji monitora

Ta instrukcja zawiera szczegółowy opis procedury ręcznego aktualizowania oprogramowania monitora w komputerze z systemem Microsoft Windows. Aktualnie trwa testowanie pod kątem zgodności z systemami operacyjnymi Windows 10, Windows 8 (8.1) i Windows 7.



Sterownik monitora LCD może znakomicie funkcjonować z innymi wersjami systemu Windows, jednak w momencie jego napisania firma BenQ nie przeprowadziła jeszcze testów tego sterownika w innych wersjach systemu Windows i nie może gwarantować jego poprawnego działania w tych systemach.

Proces instalacji sterowników monitora polega na wskazaniu odpowiedniego dla danego modelu monitora pliku .inf, który umożliwi systemowi zainstalowanie odpowiednich plików sterownika. Wystarczy jedynie dać systemowi wskazówkę. Windows posiada Kreatora aktualizacji sterowników, który automatycznie prowadzi użytkownika przez proces wyboru plików i instalacji.

Patrz:

- [Instalacja w środowisku systemów Windows 10 na stronie 29.](#)
- [Instalacja w środowisku systemów Windows 8 \(8.1\) na stronie 30.](#)
- [Instalacja w środowisku systemów Windows 7 na stronie 31.](#)

Instalacja w środowisku systemów Windows 10

1. Otwórz **Właściwości ekranu**.

Przejdź kolejno do **Start, Ustawienia, Urządzenia, Urządzenia i drukarki**, a następnie kliknij prawym przyciskiem myszy nazwę monitora.

2. Z menu wybierz opcję **Właściwości**.

3. Kliknij kartę **Sprzęt**.

4. Kliknij pozycję **Rodzajowy monitor PnP**, a następnie kliknij przycisk **Właściwości**.

5. Kliknij zakładkę **Sterownik** i przycisk **Aktualizuj sterownik**.

6. W oknie **Aktualizuj oprogramowanie sterownika** wybierz opcję **Przeglądaj mój komputer w poszukiwaniu oprogramowania sterownika**.

7. Kliknij przycisk **Przeglądaj** i znajdź pliki sterowników pobrane z Internetu zgodnie z instrukcjami w [Pobieranie plików sterownika LCD Monitor z Internetu na stronie 26](#).

8. Kliknij **Zamknij**.

Może pojawić się monit o ponowne uruchomienie komputera po zakończeniu aktualizacji sterownika.

Instalacja w środowisku systemów Windows 8 (8.1)

1. Otwórz **Właściwości ekranu**.

Aby otworzyć pasek **Charm (Znaczek)**, przesunij kursor do dolnego prawego rogu ekranu lub naciśnij klawisze **Windows + C** na klawiaturze. Przejdź kolejno do **Ustawienia, Panel sterowania, Urządzenia i drukarki**, a następnie kliknij prawym przyciskiem myszy nazwę monitora.

Alternatywnie kliknij prawym przyciskiem myszy pulpit i wybierz opcję **Personalizuj, Ekran, Urządzenia i drukarki**, a następnie kliknij prawym przyciskiem myszy nazwę monitora.

2. Z menu wybierz opcję **Właściwości**.

3. Kliknij kartę **Sprzęt**.

4. Kliknij pozycję **Rodzajowy monitor PnP**, a następnie kliknij przycisk **Właściwości**.

5. Kliknij zakładkę **Sterownik** i przycisk **Aktualizuj sterownik**.

6. W oknie **Aktualizuj oprogramowanie sterownika** wybierz opcję **Przeglądaj mój komputer w poszukiwaniu oprogramowania sterownika**.

7. Kliknij przycisk **Przeglądaj** i znajdź pliki sterowników pobrane z Internetu zgodnie z instrukcjami w [Pobieranie plików sterownika LCD Monitor z Internetu na stronie 26](#).

8. Kliknij **Zamknij**.

Może pojawić się monit o ponowne uruchomienie komputera po zakończeniu aktualizacji sterownika.

Instalacja w środowisku systemów Windows 7

1. Otwórz **Właściwości ekranu**.

Przejdź kolejno do **Start, Panel sterowania, Sprzęt i dźwięk, Urządzenia i drukarki**, a następnie kliknij prawym przyciskiem myszy nazwę monitora.

Alternatywnie kliknij prawym przyciskiem myszy pulpit i wybierz opcję **Personalizuj, Ekran, Urządzenia i drukarki**, a następnie kliknij prawym przyciskiem myszy nazwę monitora.

2. Z menu wybierz opcję **Właściwości**.

3. Kliknij kartę **Sprzęt**.

4. Kliknij pozycję **Rodzajowy monitor PnP**, a następnie kliknij przycisk **Właściwości**.

5. Kliknij zakładkę **Sterownik** i przycisk **Aktualizuj sterownik**.

6. W oknie **Aktualizuj oprogramowanie sterownika** wybierz opcję **Przeglądaj mój komputer w poszukiwaniu oprogramowania sterownika**.

7. Kliknij przycisk **Przeglądaj** i znajdź pliki sterowników pobrane z Internetu zgodnie z instrukcjami w [Pobieranie plików sterownika LCD Monitor z Internetu na stronie 26](#).

8. Kliknij **Zamknij**.

Może pojawić się monit o ponowne uruchomienie komputera po zakończeniu aktualizacji sterownika.

Dostosowywanie ustawień monitora

Panel sterowania

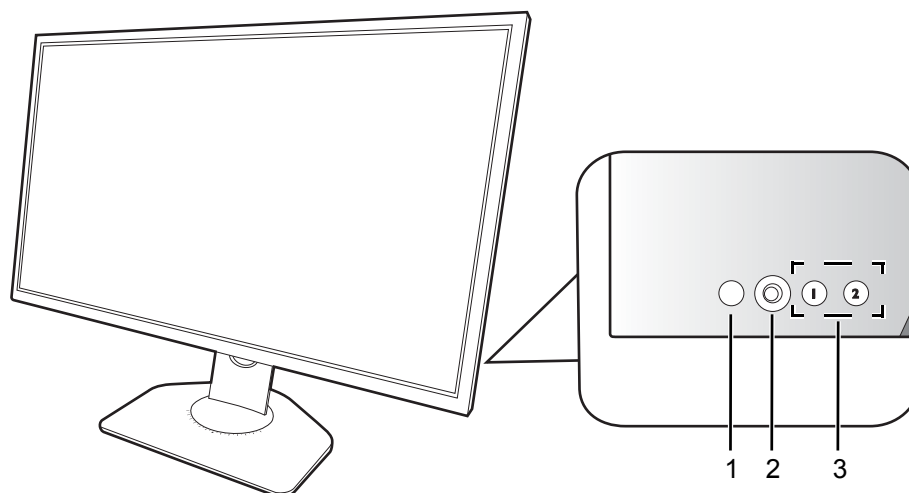

Nr.	Nazwa	Opis
1.	Klawisz zasilania	Włącza lub wyłącza zasilanie.
2.	Kontroler 5-kierunkowy	Dostęp do funkcji lub pozycji menu zgodnie z instrukcjami ikon ekranowych. Zapoznaj się z Kontroler 5-kierunkowy i podstawowe funkcje menu na stronie 34 , aby uzyskać więcej informacji.
3.	Klawisze pętli.	Uzyskuje dostęp do funkcji lub elementów menu wyświetlanych na ekranie. Zapoznaj się z Praca z Klawiszami pętli. na stronie 36 , aby uzyskać więcej informacji.





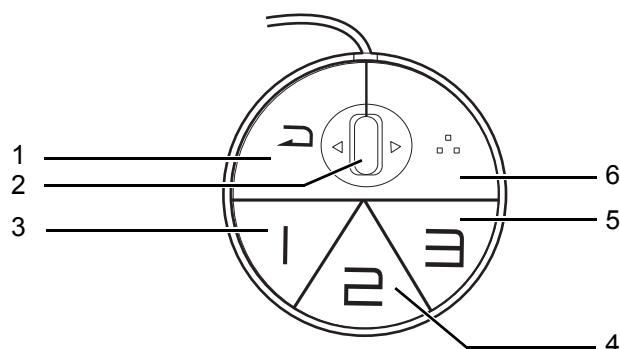

S Switch

Szybki sposób sterowania i dostęp do menu OSD jest możliwy nie tylko przy użyciu przycisków sterowania, ale także S Switch.

 Przed rozpoczęciem użytkowania należy podłączyć S Switch do monitora. Wykonuj instrukcje z rozdziału [Podłączanie S Switch do monitora. na stronie 14.](#)



Nr.	Nazwa	Funkcja
1.	Przycisk Powrót	<ul style="list-style-type: none">• Powraca do poprzedniego menu.• Wyjście z menu OSD.• Naciśnij i przytrzymaj przez 3 sekundy, aby zamknąć bieżące menu.

Nr.	Nazwa	Funkcja
2.	Kółko	<ul style="list-style-type: none"> • Przewijanie w górę: działa tak samo z . • Przewijanie w dół: działa tak samo z . • Przechył w prawo: działa tak samo z . • Przechył w lewo: działa tak samo z . • Wybiera pozycję menu przez jedno naciśnięcie.
3.	Przycisk Gracz 1	<ul style="list-style-type: none"> • Naciśnij, aby przełączyć na Gracz1 (Tryb). • Naciśnij i przytrzymaj przez 3 sekund, aby zapisać niestandardowe ustawienia wyświetlania dla trybu Gracz1 w S Switch. <p> Aby uzyskać więcej informacji o zaawansowanych funkcjach, patrz Kopiowanie trybów gier z urządzenia S Switch do monitora na stronie 39.</p>
4.	Przycisk Gracz 2	<ul style="list-style-type: none"> • Naciśnij, aby przełączyć na Gracz2 (Tryb). • Naciśnij i przytrzymaj przez 3 sekund, aby zapisać niestandardowe ustawienia wyświetlania dla trybu Gracz2 w S Switch. <p> Aby uzyskać więcej informacji o zaawansowanych funkcjach, patrz Kopiowanie trybów gier z urządzenia S Switch do monitora na stronie 39.</p>
5.	Przycisk Gracz 3	<ul style="list-style-type: none"> • Naciśnij, aby przełączyć na Gracz3 (Tryb). • Naciśnij i przytrzymaj przez 3 sekund, aby zapisać niestandardowe ustawienia wyświetlania dla trybu Gracz3 w S Switch. <p> Aby uzyskać więcej informacji o zaawansowanych funkcjach, patrz Kopiowanie trybów gier z urządzenia S Switch do monitora na stronie 39.</p>
6.	Klawisz S Switch	<p>Ten klawisz jest także domyślnym klawiszem skrótu do regulacji Wejście. Aby zmienić ustawienia domyślne, przejdź do Niestandard. > Klawisz S Switch. Zapoznaj się z Klawisz S Switch na stronie 55, aby uzyskać więcej informacji.</p>







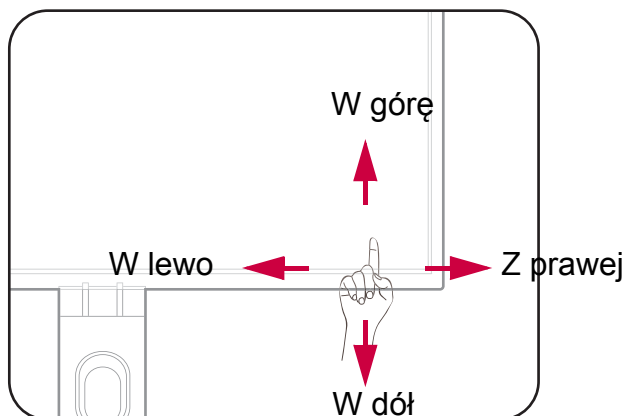

S Switch jest przeznaczony wyłącznie dla określonych modeli. Nie należy go podłączać do innych urządzeń z portami USB. Aby znaleźć kompatybilne modele, odwiedź stronę ZOWIE.BenQ.com, aby uzyskać informacje na temat XS250.

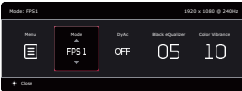
Kontroler 5-kierunkowy i podstawowe funkcje menu

Kontroler 5-kierunkowy znajduje się z tyłu monitora. Siedząc przed monitorem, poruszaj kontrolerem w kierunkach wskazywanych ikonami ekranowymi, aby przemieszczać się po menu i wykonywać operacje.



Ikona OSD	Obsługa kontrolera 5-kierunkowego	Funkcja
(Przy dostępnym wejściu wideo, gdy żadne menu nie zostało aktywowane)		
Nd.	Naciśnij	Aktywuje Krótkie menu .
(Gdy Krótkie menu zostało aktywowane)		
	Przejdź w lewo / w prawo	Przechodzi do poprzedniego / następnego ustawienia menu.
	Przesunięcie w górę / w dół	<ul style="list-style-type: none"> Przechodzi do poprzedniego / następnego elementu menu. Służy do zwiększenia / zmniejszenia wartości.
	Naciśnij środek	Potwierdza wybór.
(Gdy menu główne zostało aktywowane)		
	Naciśnij środek	Potwierdza wybór.
	Przejdź w prawo	<ul style="list-style-type: none"> Powoduje przejście do podmenu. Potwierdza wybór.
	Przejdź w górę	<ul style="list-style-type: none"> Przechodzi do poprzedniego elementu menu. Służy do przejścia w górę / zwiększenia wartości.
	Przejdź w dół	<ul style="list-style-type: none"> Przechodzi do następnego elementu menu. Służy do przejścia w dół / zmniejszenia wartości.
	Przejdź w lewo	<ul style="list-style-type: none"> Powraca do poprzedniego menu. Wyjście z menu OSD.

Dostęp do wszystkich menu OSD (ekranowych) można uzyskać za pomocą przycisków sterowania. Z menu OSD można korzystać w celu dostosowywania wszystkich ustawień monitora. Dostępne opcje menu mogą się różnić w zależności od źródła sygnału wejściowego, funkcji oraz ustawień.

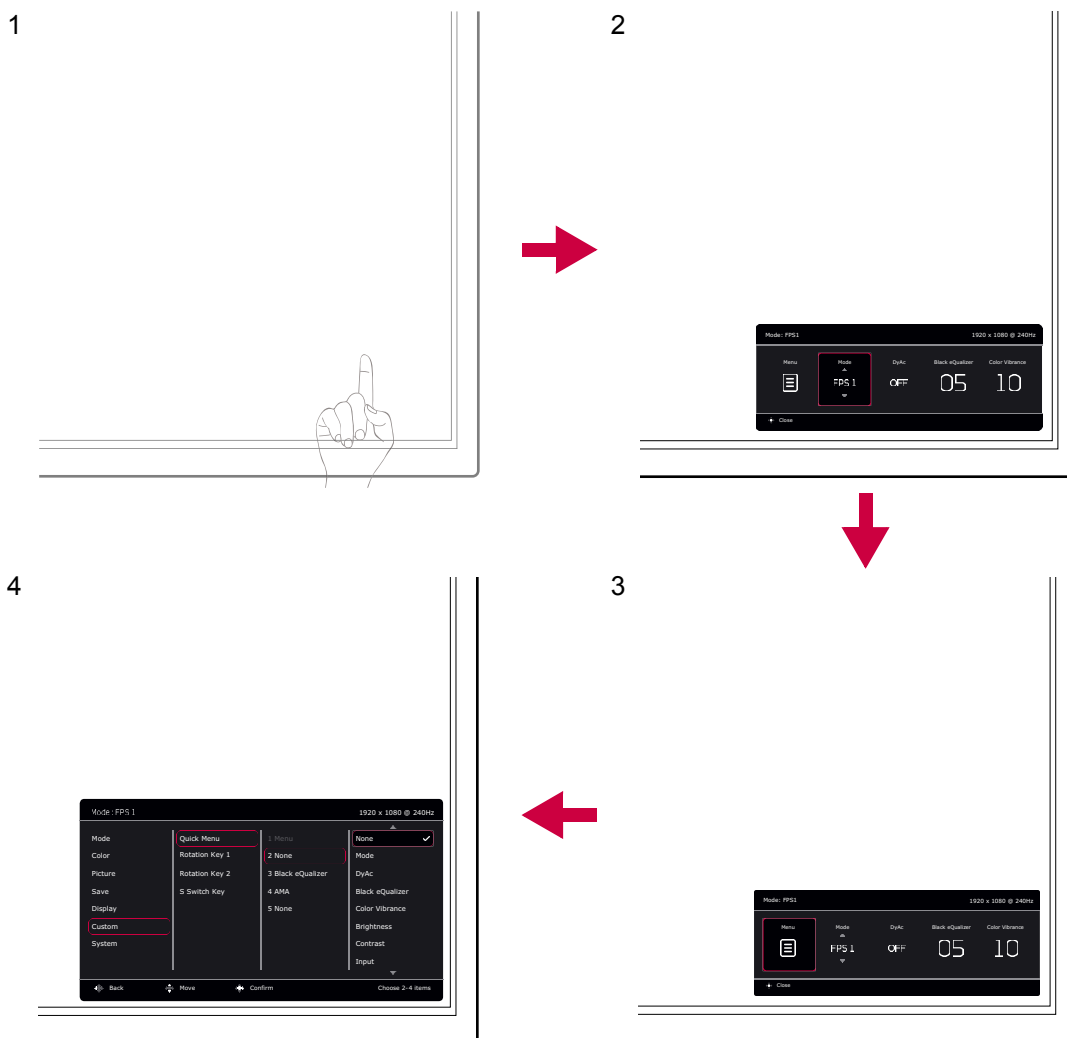

1. Naciśnij kontroler 5-kierunkowy.
2. Wyświetlone zostanie **Krótkie menu**.
3. Aby przejść do menu głównego, wybierz **Menu**.
4. W menu głównym postępuj zgodnie z ikonami ekranowymi u dołu menu, aby wprowadzać regulacje lub dokonywać wyborów. Aby uzyskać więcej szczegółowych informacji na temat opcji menu, zapoznaj się z rozdziałem [Poruszanie się po menu głównym na stronie 42](#).

Praca z Klawiszami pętli.

Klawisze pętli. (znajdujące się obok kontrolera 5-kierunkowego) działają jako klawisze skrótów, oferując bezpośredni dostęp do wstępnie zdefiniowanych funkcji. Możesz zmienić ustawienie domyślne i nadać tym przyciskom inne funkcje.

Dostęp do funkcji Klawiszy pętli.

1. Naciśnij klawisz z żadaną funkcją z tyłu monitora.
2. Naciśnij ten sam klawisz kilkakrotnie, aby przełączyć pomiędzy opcjami dostępnymi na liście.



Element	Opis
Klawisz pętli. 1	Domyślnie przełącza do listy opcji Tryb . Aby zmienić ustawienia domyślne, patrz Dostosowanie Klawiszy pętli. na stronie 36.
Klawisz pętli. 2	Domyślnie przełącza do listy opcji Wejście . Aby zmienić ustawienia domyślne, patrz Dostosowanie Klawiszy pętli. na stronie 36.



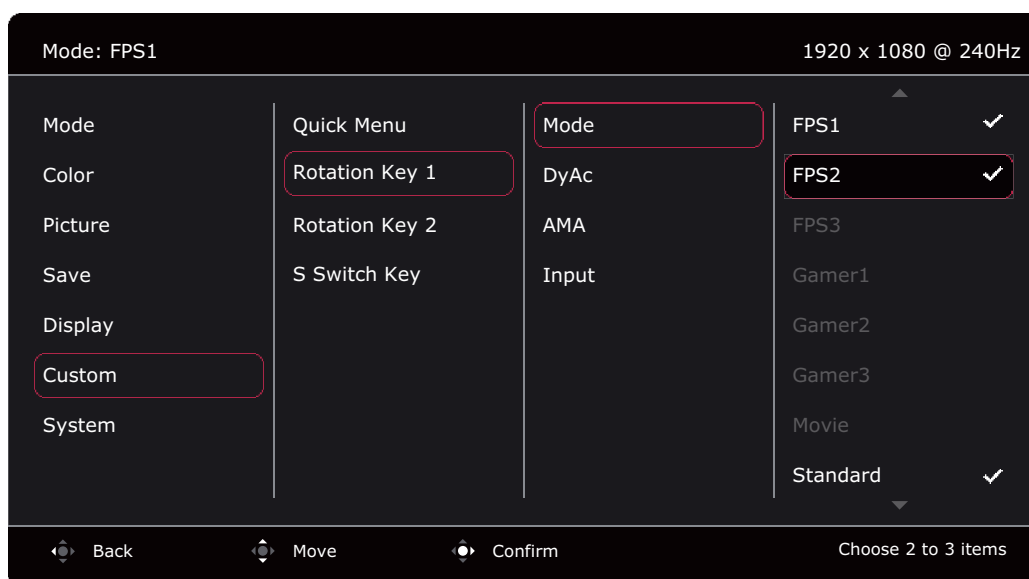

Dostosowanie Klawiszy pętli.

1. Naciśnij kontroler 5-kierunkowy, aby wyświetlić **Krótkie menu**.
2. Przejdź do opcji **Menu > Niestandard. > Klawisz pętli. 1** lub **Klawisz pętli. 2**.
3. W menu podrzędnym wybierz kategorię.
4. W ramach kategorii zaznacz do 3 elementów, aby zapewnić szybki dostęp przez ten przycisk. Jeśli wybrano 3 elementy i preferowana jest zmiana, usuń zaznaczenie, aby wszystkie elementy były ponownie dostępne do wyboru.



Praca z **Krótkie menu**

Menu **Krótkie menu** umożliwia szybki dostęp do niektórych ustawień monitora często dostosowywanych. Zapewnia również dostęp do menu głównego.

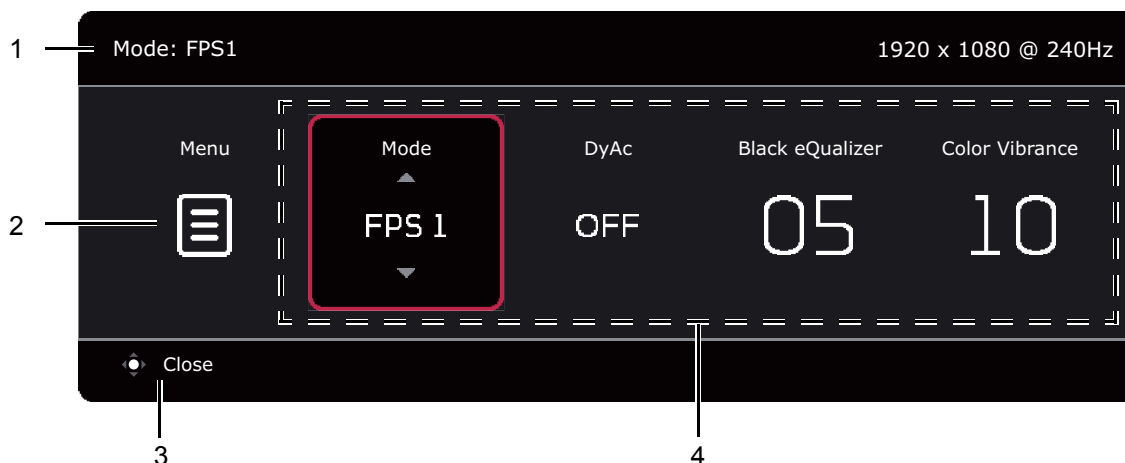

- Naciśnij kontroler 5-kierunkowy, aby wyświetlić **Krótkie menu**.
- Naciśnij  /  dla różnych ustawień.
- Naciśnij  / , aby przełączać między opcjami menu / dokonywać regulacji.
- Przejdź do **Menu** i naciśnij , aby uzyskać dostęp do głównego menu.



Nr.	Element	Opis
1	Informacje o systemie	Wyświetla bieżące informacje o systemie, w tym rozdzielczość, częstotliwość odświeżania i tryb obrazu.
2	Menu główne	Umożliwia dostęp do menu głównego. Zapoznaj się z Poruszanie się po menu głównym na stronie 42 , aby uzyskać więcej informacji.
3	Instrukcje na ekranie	Wskazówki dotyczące obsługi.
4	Szybkie ustawienia	Aby dostosować menu ustawień, do których można uzyskać dostęp z poziomu Krótkie menu , zobacz Dostosowywanie Krótkie menu na stronie 37 .

Dostosowywanie **Krótkie menu**

Domyślnie istnieją 4 ustawienia, które można dostosować i szybko regulować z poziomu **Krótkie menu**. W razie potrzeby zmień ustawienia.

1. Naciśnij kontroler 5-kierunkowy, aby wyświetlić **Krótkie menu**.
2. Przejdź do opcji **Menu > Niestandard. > Krótkie menu**.
3. Pierwszy element jest wyszarzony i nie można go zmienić. Wybierz jeden dostępny element i naciśnij , aby dokonać dalszego wyboru.
4. Przewiń do jednego elementu i naciśnij  /  w celu potwierdzenia. Aby **Krótkie menu** pozostało krótkie, wybierz **Brak**, aby ustawienie nie było wyświetlane w **Krótkie menu**. Nie należy wybierać tego samego elementu dla 2 ustawień, ani wybierać **Brak** dla więcej niż 2 ustawień. Menu ustawień jest wyszarzone w **Krótkie menu**, jeśli nie jest obsługiwane przez tryb obrazu.

5. Po wprowadzeniu ustawienia, naciśnij , aby powrócić do **Krótkie menu** w celu prawidłowego zasilania.

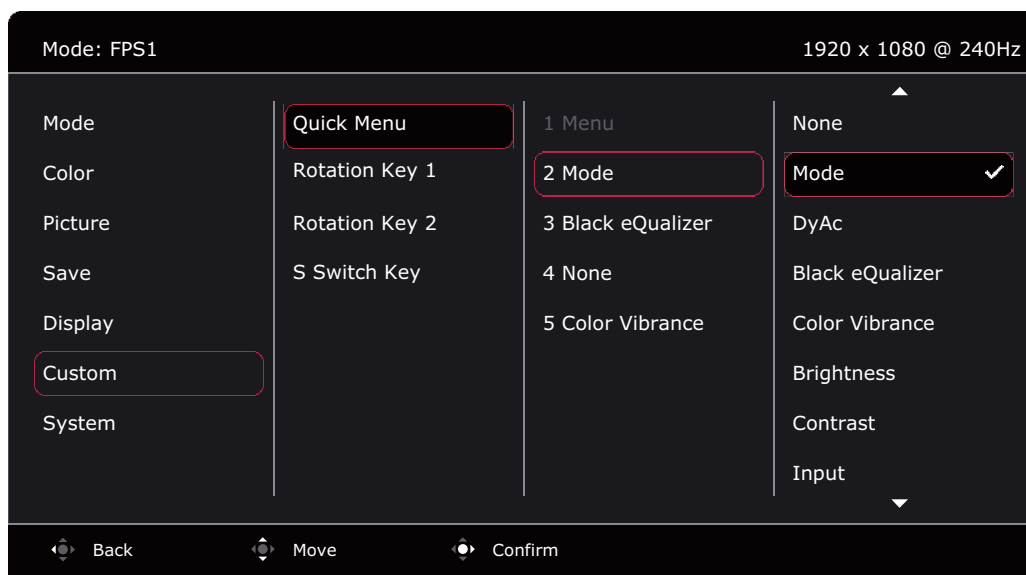

Regulacja trybu wyświetlania

Aby wyświetlić obrazy o proporcjach innych niż 16:9 i rozmiarze innym niż rozmiar panelu zakupionego modelu, możesz dostosować tryb wyświetlania monitora. Patrz [Tryb wyświetlania na stronie 51](#), aby uzyskać informacje o wszystkich dostępnych opcjach.

1. Naciśnij kontroler 5-kierunkowy, aby wyświetlić **Krótkie menu**.
2. Przejdź do opcji **Menu > Wyśw. > Tryb wyświetlania**.
3. Wybierz odpowiedni tryb wyświetlania. Wprowadzone ustawienie obowiązuje natychmiast.

Wybieranie właściwego trybu obrazu

Monitor zapewnia różne kilka trybów obrazu odpowiednich dla różnych typów obrazów. Ustawienia wyświetlania można zapisać w trybie obrazu. Patrz [Menu Tryb na stronie 43](#), aby uzyskać informacje o wszystkich dostępnych opcjach.

1. Naciśnij kontroler 5-kierunkowy, aby wyświetlić **Krótkie menu**.
2. Przejdź do opcji **Menu > Tryb**.
3. Wybierz odpowiedni tryb obrazu. Wprowadzone ustawienie obowiązuje natychmiast.

Konfiguracja własnego trybu gry

Dostępnych jest kilka wstępnie ustawionych trybów obrazu, które są odpowiednie do gier. Aby uzyskać najlepsze wyniki, możesz zmienić i zapisać odpowiednie ustawienia wyświetlania i z łatwością przełączyć się do własnego trybu gry.



Nie należy odłączać lub podłączać urządzenia S Switch podczas konfigurowania ustawień trybu gier.

1. Naciśnij kontroler 5-kierunkowy, aby wyświetlić **Krótkie menu**.
2. Upewnij się, że funkcja **Zapisz automatycznie** jest włączona w menu **Menu > Zapisz > Zapisz automatycznie**.
3. W różnych menu OSD możesz regulować dostępne ustawienia wyświetlania.
4. Dostosowane ustawienia są stosowane i zapisywane automatycznie w bieżącym trybie.
5. Ewentualnie przejdź do opcji **Menu > Zapisz > Zapisz w** i zapisz preferencje w trybie gry (**Gracz1 / Gracz2 / Gracz3**) w monitorze. Aby w dowolnym momencie przejść do trybu gry, przejdź do opcji **Tryb** i wybierz tryb gry z nowymi ustawieniami do zastosowania.



Jeśli opcja **Zapisz automatycznie** jest wyłączona, należy przejść do opcji **Zapisz > Zapisz Ustawienia**, aby ręcznie zapisać ustawienia w bieżącym trybie po dostosowaniu monitora.

Działanie w trybie gier z obsługą urządzenia S Switch

Po zapisaniu dostosowanych ustawień wyświetlania w S Switch można użyć tych ustawień z innymi monitorami LCD o tej samej nazwie modelu. Nie wymaga to sterowników i umożliwia szybkie zastosowanie nowych trybów gier.

Zapisywanie trybów gier w urządzeniu S Switch

Domyślnie ustawienia przycisków trybu gry (oznaczonych 1–3) w S Switch są identyczne z trybami gry (**Gracz1 / Gracz2 / Gracz3**) w menu **Tryb** w monitorze. Ustawienia te można zmienić w zależności od potrzeb.

1. Dostosuj osobiste preferencje w menu monitora.
2. Naciśnij i przytrzymaj dowolny przycisk trybu gry (oznaczonych 1–3) na urządzeniu S Switch przez 3 sekundy, aby zapisać dostosowane ustawienia. Tryb gry zostanie teraz zapisany w urządzeniu S Switch i można ich od razu używać.

Tylko w ten sposób można zapisać ustawienia monitora pod przyciskami Gracz 1/2/3 na urządzeniu S Switch. Zmiany ustawień trybu gry w menu OSD monitora nie są synchronizowane z ustawieniami trybu gry na urządzeniu S Switch, jeśli ta czynność nie zostanie wykonana.

Kopiowanie trybów gier z urządzenia S Switch do monitora

Oprócz ustawień domyślnych i dostosowanych ustawień wprowadzonych na monitorze, można szybko importować ustawienia z innych monitorów o tej samej nazwie modelu za pośrednictwem S Switch.

1. Upewnij się, że funkcja **Zapisz automatycznie** jest włączona w menu **Menu > Zapisz > Zapisz automatycznie**.
2. Podłącz urządzenie S Switch z nowymi trybami gier innego monitora serii o tej samej nazwie modelu do swojego monitora. Naciśnij jeden z przycisków trybu gry (oznaczonych 1–3) na urządzeniu S Switch, aby zastosować i zapisać ustawienia w monitorze. Na przykład, jeśli zostanie naciśnięty przycisk Gracz 2, ustawienie Gracz 2 zostanie zastosowane i nadpisze ustawienie **Gracz2** w monitorze.



- Resetowanie systemu lub resetowanie trybu powoduje przywrócenie ustawień monitora i podłączonego urządzenia S Switch do domyślnych wartości fabrycznych.
- Odłącz urządzenie S Switch, jeśli chcesz zachować na nim ustawienia trybów gier. Aby uzyskać więcej informacji o resetowaniu, zobacz sekcję [Zresetuj tryb na stronie 58](#) lub [Reset. wszyst. na stronie 58](#).
- Aby tymczasowo zastosować ustawienia Gracz 1/2/3 z urządzenia S Switch bez importowania profili do monitora, wyłącz funkcję **Zapisz automatycznie** w opcji **Menu > Zapisz > Zapisz automatycznie** przed naciśnięciem przycisku Gracz 1/2/3 w urządzeniu S Switch.
- Jeśli funkcja **Zapisz automatycznie** zostanie wyłączona z poziomu opcji **Menu > Zapisz > Zapisz automatycznie** i użytkownik będzie chciał zaimportować profile z urządzenia S Switch do monitora po naciśnięciu przycisku trybu gry, należy przejść do opcji **Menu > Zapisz > Zapisz Ustawienia**. Wybierz **TAK**, aby ręcznie zapisać ustawienia.



Alternatywnie pobierz **XL Setting to Share** ze strony ZOWIE.BenQ.com, aby z łatwością udostępnić ustawienia trybu try pomiędzy kompatybilnymi monitorami. Aby uzyskać dostęp do oprogramowania i jego podręcznika użytkownika, patrz [Wsparcie techniczne dla produktu na stronie 3](#).

Włączanie ułatwienia widzenia kolorów (**Oslabienie koloru**)

Opcja **Oslabienie koloru** to funkcja ułatwiająca rozróżnianie kolorów osobom mającym z tym trudności. Ten monitor oferuje funkcję **Filtr czerwony** i **Filtr zielony**. Wybierz jeden z nich zgodnie z potrzebą.

1. Naciśnij kontroler 5-kierunkowy, aby wyświetlić **Krótkie menu**.
2. Przejdź do opcji **Menu > Kolor > Oslabienie koloru**.
3. Wybierz **Filtr czerwony** lub **Filtr zielony**.
4. Dostosuj wartość filtra. Im większa wartość, tym mocniejszy efekt.

Dostosowywanie dokładności dynamicznej (tylko wybrane modele)

Funkcja Dokład. dynam. zapewnia stabilność ruchu w grach.

1. Naciśnij kontroler 5-kierunkowy, aby wyświetlić **Krótkie menu**.
2. Przejdź do opcji **Menu > Obraz > DyAc / DyAc⁺**.

Włączanie funkcji Adaptacyjna synchronizacja dla standardowego łącza DisplayPort VESA (XL2540K / XL2546K)

Monitory obsługujące standardową funkcję Adaptacyjna synchronizacja VESA pozwalają na wyeliminowanie przerywania, migania lub drżenia obrazu podczas gry.

1. Należy używać zgodnych kart graficznych (GPU) z najnowszymi sterownikami. Aby sprawdzić obsługiwane technologie, należy odwiedzić witrynę www.AMD.com.
2. Pamiętaj, aby podłączyć do portu DisplayPort lub HDMI 2.0^(*). Zapoznaj się z [Podłączanie przewodu wideo. na stronie 14](#), aby uzyskać więcej informacji.
3. Przejdź do opcji **System > FreeSync Premium**, aby włączyć funkcję. Zwróć uwagę na komunikaty ekranowe przed przełączeniem funkcji.



• Aby uzyskać więcej informacji na temat działania funkcji Adaptacyjna synchronizacja, odwiedź witrynę www.AMD.com.

• (*): Tylko porty HDMI 2.0 obsługują funkcję AMD FreeSync™ Premium.

Korzystanie z opcji Skalowanie

Rozmiar ekranu można zmienić za pomocą opcji **Skalowanie**.

1. Naciśnij kontroler 5-kierunkowy, aby wyświetlić **Krótkie menu**.
2. Przejdź do opcji **Menu > Wyśw. > Skalowanie**.



Podczas zmiany rozmiaru obrazu ekranu może chwilowo być niestabilny. Jest to normalne zjawisko i nie należy go uznawać za wadę produkcyjną.

Ustawienia wstępne w celu grania w gry przy 144 / 240 Hz

Istnieje możliwość zoptymalizowania ustawień monitora, aby polepszyć jakość grania. Zaleca się rozpoczęcie od poniższych kroków.



Poniżej podano listę maksymalnych częstotliwości odświeżania i obsługujących je modeli.

- 144 Hz: XL2411K
- 240 Hz: XL2540K / XL2546K

Dostępne taktowanie zależy od modelu i źródła wejściowego. Pobierz **Resolution file (Plik rozdzielczości)** z witryny internetowej (patrz [Wsparcie techniczne dla produktu na stronie 3](#)). Patrz „**Wstępnie ustawione tryby wyświetlania**” w **Resolution file (Pliku rozdzielczości)**, aby uzyskać więcej informacji.



W zależności od systemu operacyjnego zainstalowanego na komputerze obowiązują różne procedury ustawienia częstotliwości odświeżania ekranu. Szczegółowe informacje na ten temat można znaleźć w dokumencie Pomoc danego systemu operacyjnego.

1. Ustaw częstotliwość odświeżania ekranu na **144 herców (144 Hz) / 240 herców (240 Hz)**. Kliknij pulpit prawym przyciskiem myszy i wybierz opcję **Rozdzielczość ekranu**. Kliknij **Ustawienia zaawansowane**. Na karcie **Monitor** zmień częstotliwość odświeżania ekranu na **144 herców / 240 herców**. Następnie kliknij opcję **Zastosuj i Tak**, aby potwierdzić zmianę.

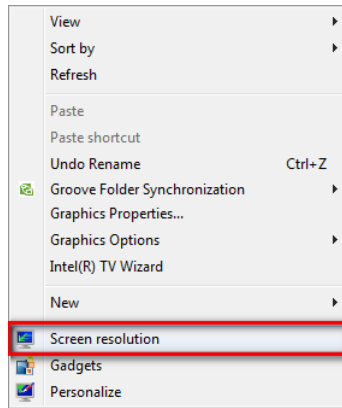

Change the appearance of your display

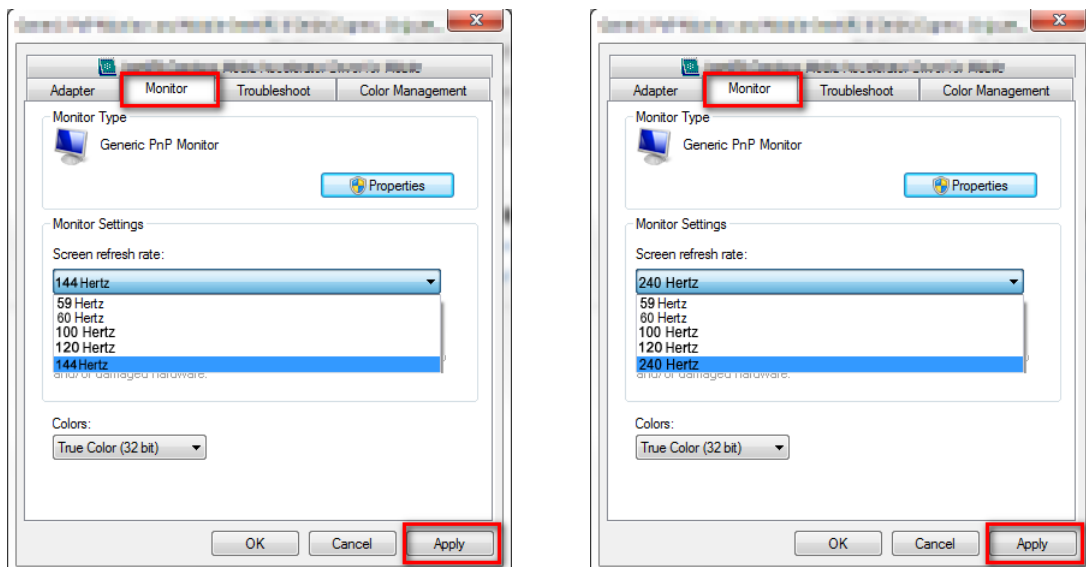
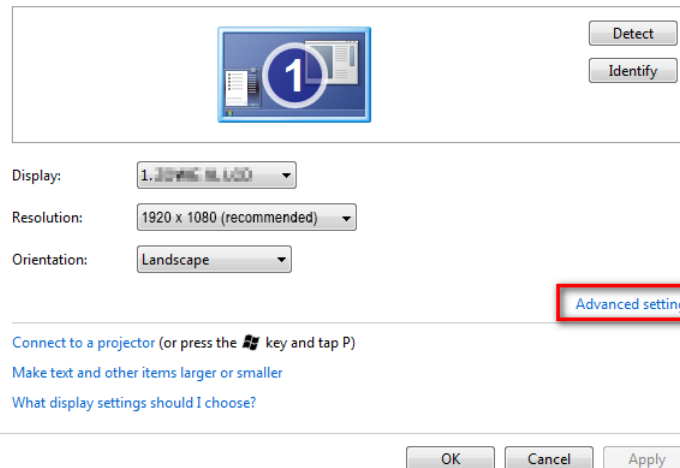

- Przejdź do menu konfiguracji w danej grze i zmień częstotliwość klatek lub częstotliwość odświeżania ekranu na 144 Hz / 240 Hz. Szczegółowe informacje na ten temat można znaleźć w dokumencie Pomoc dołączonym do danej gry.
- Aby sprawdzić, czy częstotliwość odświeżania ekranu została zmieniona, przejdź do opcji **Krótkie menu** na monitorze i sprawdź informacje o systemie.



Jeśli częstotliwość 144 Hz / 240 Hz nie jest dostępna w menu, sprawdź, czy:

- upewnij się, czy przewód HDMI 2.0 lub DisplayPort jest prawidłowo podłączony do komputera i monitora.
- dana karta graficzna obsługuje częstotliwość 144 Hz / 240 Hz.
- dana gra obsługuje częstotliwość 144 Hz / 240 Hz.

Poruszanie się po menu głównym

Z menu OSD (On Screen Display) można korzystać w celu dostosowywania wszystkich ustawień monitora.

Naciśnij kontroler 5-kierunkowy, aby wyświetlić **Krótkie menu** i wybierz **Menu**, aby uzyskać dostęp do menu głównego. Szczegóły znaleźć można w rozdziale [Kontroler 5-kierunkowy i podstawowe funkcje menu na stronie 34](#).

Dostępne opcje menu mogą się różnić w zależności od źródła sygnału wejściowego, funkcji oraz ustawień. Niedostępne opcje menu zostaną wyszarzone. Niedostępne przyciski będą nieaktywne, a odpowiednie ikony menu ekranowego znikną. W przypadku modeli bez niektórych funkcji ich ustawienia i powiązane pozycje nie będą wyświetlane w menu.



Języki menu OSD mogą różnić się w przypadku produktu dostarczanego w Twoim regionie, należy zapoznać się z tematem [Język na stronie 57](#) w punktach **System** i **Ustaw. OSD**, aby uzyskać więcej szczegółowych informacji.









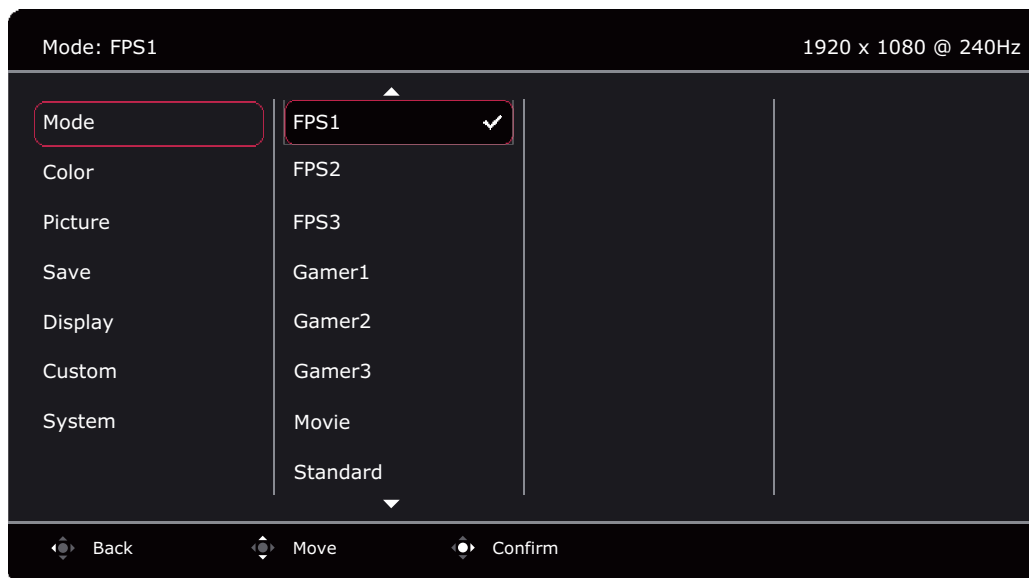

Więcej informacji dotyczących każdego menu można znaleźć na następujących stronach:



- [Menu Tryb na stronie 43](#)
- [Menu Kolor na stronie 45](#)
- [Menu Obraz na stronie 47](#)
- [Menu Zapisz na stronie 49](#)
- [Menu Wyśw. na stronie 50](#)
- [Menu Niestandard. na stronie 53](#)
- [Menu System na stronie 56](#)

Menu Tryb

Dostępne opcje menu mogą się różnić w zależności od źródła sygnału wejściowego, funkcji oraz ustawień. Niedostępne opcje menu będą wyszarzone. Niedostępne przyciski będą nieaktywne, a odpowiednie ikony menu ekranowego znikną. W przypadku modeli bez niektórych funkcji ich ustawienia i powiązane pozycje nie będą wyświetlane w menu.



1. Naciśnij kontroler 5-kierunkowy, aby wyświetlić **Krótkie menu**.
2. Wybierz **Menu** z **Krótkie menu**.
3. Użyj przycisków  lub , aby wybrać opcję **Tryb**.
4. Aby przejść do podmenu, wybierz , a następnie użyj przycisku  lub , aby wybrać element menu.
5. Aby wprowadzić zmiany, użyj przycisku  lub , albo naciśnij , aby zatwierdzić wybór.
6. Aby powrócić do poprzedniego menu, wybierz .
7. Aby wyjść z menu, wybierz .









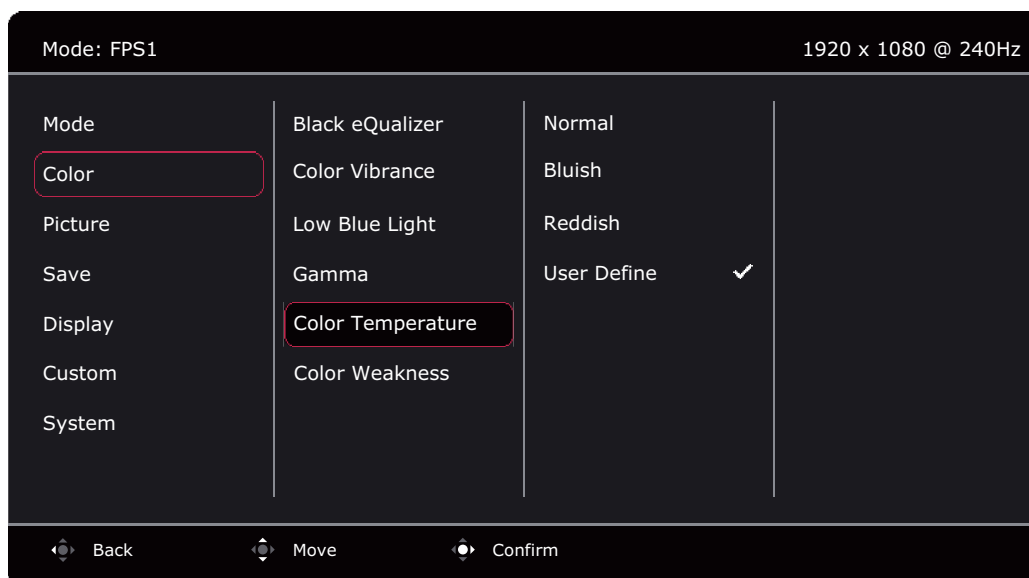

Element	Funkcja	Zakres
Tryb	Wybierz taki tryb obrazu, który najlepiej odpowiada obrazom wyświetlanym na ekranie.  Tryb domyślnego obrazu to FPS1 (gry FPS) lub EKO , w zależności od produktu zapewnianego na terenie określonego regionu. W razie potrzeby zmień ustawienie.	
	FPS1	Do grania w gry FPS (Strzelanka z perspektywy pierwszej osoby).
	FPS2	
	FPS3	
	Gracz1	 Stosuje niestandardowe ustawienia wyświetlania. Aby uzyskać szczegółowe informacje na temat konfiguracji trybu gry, zapoznaj się z częścią Konfiguracja własnego trybu gry na stronie 38 .
	Gracz2	
Gracz3		

Element	Funkcja		Zakres
	Film	Dla oglądania filmów wideo.	
	Standard	Dla podstawowych aplikacji komputera PC.	
	EKO (tylko wybrane modele)	Pozwala na zaoszczędzenie energii, obniżając zużycie prądu przez zastosowanie minimalnej jasności w odniesieniu do wszystkich działających programów.	

Menu Kolor

Dostępne opcje menu mogą się różnić w zależności od źródła sygnału wejściowego, funkcji oraz ustawień. Niedostępne opcje menu zostaną wyszarzone. Niedostępne przyciski będą nieaktywne, a odpowiednie ikony menu ekranowego znikną. W przypadku modeli bez niektórych funkcji ich ustawienia i powiązane pozycje nie będą wyświetlane w menu.



1. Naciśnij kontroler 5-kierunkowy, aby wyświetlić **Krótkie menu**.
2. Wybierz **Menu** z **Krótkie menu**.
3. Użyj przycisków  lub , aby wybrać opcję **Kolor**.
4. Aby przejść do podmenu, wybierz , a następnie użyj przycisku  lub , aby wybrać element menu.
5. Aby wprowadzić zmiany, użyj przycisku  lub , albo naciśnij , aby zatwierdzić wybór.
6. Aby powrócić do poprzedniego menu, wybierz .
7. Aby wyjść z menu, wybierz .









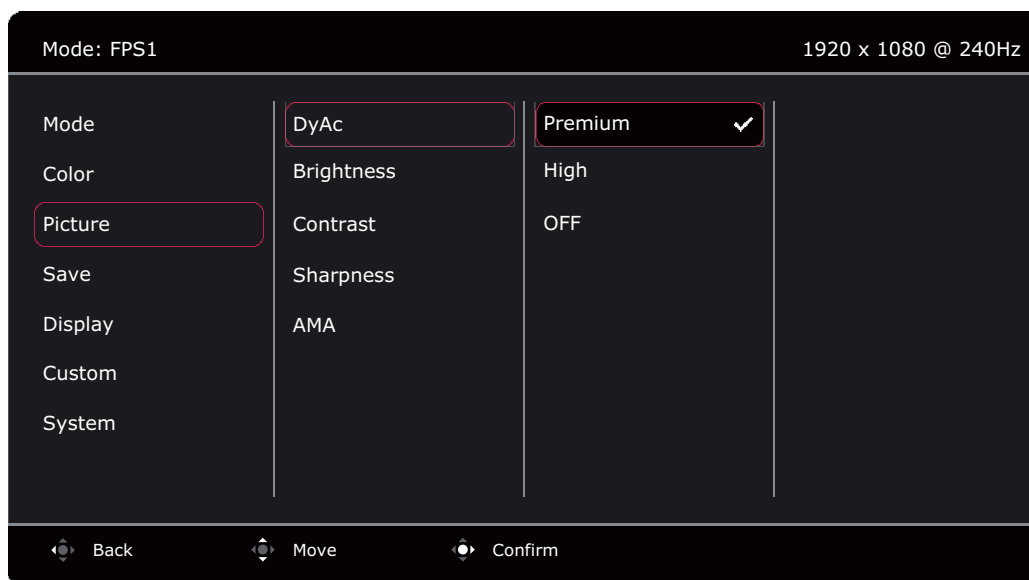

Element	Funkcja	Zakres
Black eQualizer	Podkreśla ciemne odcienie poprzez zwiększenie jasności, bez zmiany jasnych odcieni.  Jeśli obraz jest zbyt jasny lub prawie nie zawiera ciemnych odcieni, dostosowanie wartości opcji Black eQualizer może nie spowodować zmian obrazu.	0 ~ 20
Color Vibrance	Zapewnia różne zestawy ustawień kolorów. Po zastosowaniu można dostosować niektóre ustawienia kolorów w odpowiednich menu.	0 ~ 20



Element	Funkcja		Zakres
Low Blue Light	<p>Powoduje zmniejszenie intensywności niebieskiego światła na ekranie, aby zmniejszyć ryzyko ekspozycji oczu na niebieskie światło.</p>  <p>Ilość niebieskiego światła zredukowana w każdym z trybów low blue light (niska ilość niebieskiego światła) różni się i może być ustawiona oddzielnie dla poszczególnych scenariuszy. Wybierz jeden tryb w zależności od potrzeby.</p>		0 ~ 10
Gamma	Reguluje sygnał luminancji.		<ul style="list-style-type: none"> • 1 • 2 • 3 • 4 • 5
Temp. barwowa	Normalne	Umożliwia oglądanie obrazu wideo lub fotografii, wyświetlanych w naturalnych kolorach. Jest to domyślne, fabryczne ustawienie koloru.	
	Niebieskawy	Powoduje zastosowanie chłodnego zabarwienia obrazu i jest fabrycznym wstępnie ustalonym ustawieniem standardu białego koloru dla komputerów PC.	
	Czerwonawy	Powoduje zastosowanie ciepłego zabarwienia obrazu i jest fabrycznym wstępnie ustalonym ustawieniem standardu białego koloru dla papieru gazetowego.	
	Zdef. użyt.	<p>Można dostosowywać mieszanie czerwonego, zielonego i niebieskiego koloru podstawowego w celu wprowadzania zmian zabarwienia kolorów obrazu. Przejdź do kolejno następujących po sobie menu R (czerwony), G (zielony) i B (niebieski), aby zmienić ustawienia.</p> <p>Zmniejszanie wartości dla jednego lub więcej kolorów będzie powodować zmniejszenie odpowiadającego im wpływu na zabarwienie kolorów obrazu. (Na przykład, w miarę zmniejszania poziomu koloru Niebieski obraz będzie nabierał stopniowo zabarwienia żółtawego. Gdy jest zmniejszany poziom zieleni, zabarwienie obrazu będzie stawać się purpurowe.)</p>	<ul style="list-style-type: none"> • R (0 ~ 100) • G (0 ~ 100) • B (0 ~ 100)
Oslabienie koloru	Umożliwia dostosowanie wyświetlania kolorów w celu ułatwienia ich rozróżniania osobom mającym z tym trudności.		
	Filtr czerwony	Decyduje o sile filtra czerwonego. Im większa wartość, tym mocniejszy efekt.	0 ~ 20
	Filtr zielony	Decyduje o sile filtra zielonego. Im większa wartość, tym mocniejszy efekt.	0 ~ 20
	WYŁĄCZ.	Wyłącza funkcję Osłabiania koloru.	

Menu Obraz

Dostępne opcje menu mogą się różnić w zależności od źródła sygnału wejściowego, funkcji oraz ustawień. Niedostępne opcje menu zostaną wyszarzone. Niedostępne przyciski będą nieaktywne, a odpowiednie ikony menu ekranowego znikną. W przypadku modeli bez niektórych funkcji ich ustawienia i powiązane pozycje nie będą wyświetlane w menu.



1. Naciśnij kontroler 5-kierunkowy, aby wyświetlić **Krótkie menu**.
2. Wybierz **Menu** z **Krótkie menu**.
3. Użyj przycisków  lub , aby wybrać opcję **Obraz**.
4. Aby przejść do podmenu, wybierz , a następnie użyj przycisku  lub , aby wybrać element menu.
5. Aby wprowadzić zmiany, użyj przycisku  lub , albo naciśnij , aby zatwierdzić wybór.
6. Aby powrócić do poprzedniego menu, wybierz .
7. Aby wyjść z menu, wybierz .









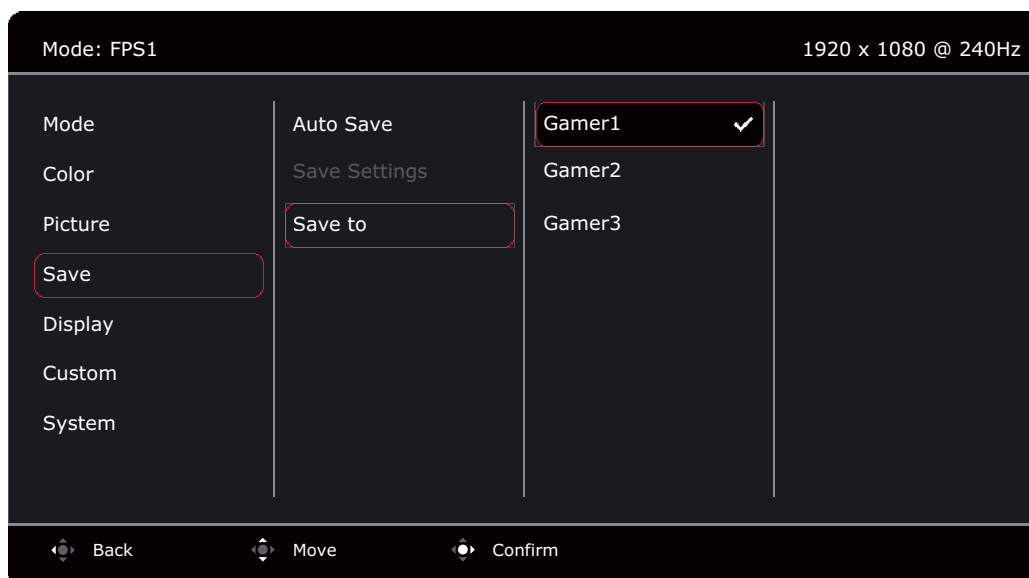

Element	Funkcja	Zakres
DyAc / DyAc⁺ (tylko wybrane modele)	<p>Funkcja Dokład. dynam. zapewnia stabilność ruchu w grach.</p> <p> Po zmianie i zapisaniu ustawienie zaczyna obowiązywać natychmiast i ma zastosowanie do wszystkich trybów.</p> <p> (Tylko w modelach XL2411K) Ze względu na ograniczenia konstrukcyjne panelu jasność zostanie zmniejszona, gdy funkcja DyAc będzie włączona.</p>	<ul style="list-style-type: none"> • Premium • Wysoka • WYŁĄCZ.
Jasność	Dostosowuje równowagę jasnych i ciemnych odcieni.	0 ~ 100
Kontrast	Dostosowuje wielkość różnicy pomiędzy ciemnymi i jasnymi miejscami.	0 ~ 100
Ostrość	Dostosowuje czystość i widoczność krawędzi obiektów obrazu.	1 ~ 10



Element	Funkcja	Zakres
AMA	<p>Poprawia czas reakcji panelu LCD dla odcieni szarości.</p>  Po zmianie i zapisaniu ustawienie zaczyna obowiązywać natychmiast i ma zastosowanie do wszystkich trybów.	<ul style="list-style-type: none"> • Premium • Wysoka • WYŁĄCZ.

Menu Zapisz

Dostępne opcje menu mogą się różnić w zależności od źródła sygnału wejściowego, funkcji oraz ustawień. Niedostępne opcje menu zostaną wyszarzone. Niedostępne przyciski będą nieaktywne, a odpowiednie ikony menu ekranowego znikną. W przypadku modeli bez niektórych funkcji ich ustawienia i powiązane pozycje nie będą wyświetlane w menu.











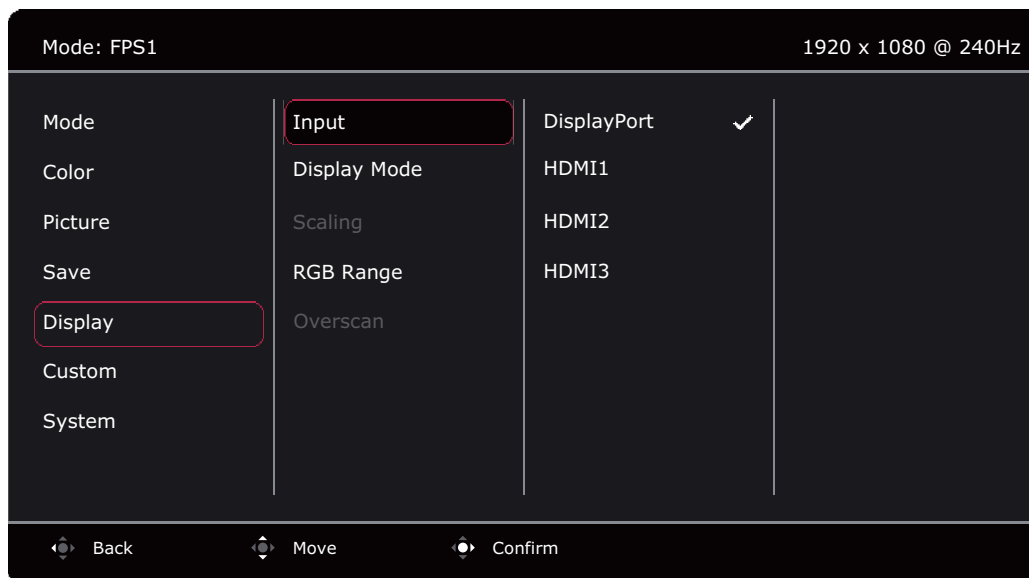

1. Naciśnij kontroler 5-kierunkowy, aby wyświetlić **Krótkie menu**.
2. Wybierz **Menu** z **Krótkie menu**.
3. Użyj przycisków  lub , aby wybrać opcję **Zapisz**.
4. Aby przejść do podmenu, wybierz , a następnie użyj przycisku  lub , aby wybrać element menu.
5. Aby wprowadzić zmiany, użyj przycisku  lub , albo naciśnij , aby zatwierdzić wybór.
6. Aby powrócić do poprzedniego menu, wybierz .
7. Aby wyjść z menu, wybierz .

Element	Funkcja	Zakres
Zapisz automatycznie	Automatycznie zapisuje dostosowane ustawienia wyświetlania w bieżącym trybie.  Jeśli opcja Zapisz automatycznie jest wyłączona, należy przejść do opcji Zapisz > Zapisz Ustawienia , aby ręcznie zapisać ustawienia w bieżącym trybie po dostosowaniu monitora.	• WŁĄCZONY • WYŁĄCZ.
Zapisz Ustawienia	Ręcznie zapisuje dostosowane ustawienia wyświetlania w bieżącym trybie.  Dostępna tylko, gdy wyłączona jest funkcja Zapisz automatycznie .	• TAK • NIE
Zapisz w	Zapisuje nowe niestandardowe ustawienia wyświetlania.  Aby uzyskać informacje na temat stosowania trybu gry, zapoznaj się z częścią Konfiguracja własnego trybu gry na stronie 38 .	• Gracz1 • Gracz2 • Gracz3



Menu Wyśw.



Dostępne opcje menu mogą się różnić w zależności od źródła sygnału wejściowego, funkcji oraz ustawień. Niedostępne opcje menu zostaną wyszarzone. Niedostępne przyciski będą nieaktywne, a odpowiednie ikony menu ekranowego znikną. W przypadku modeli bez niektórych funkcji ich ustawienia i powiązane pozycje nie będą wyświetlane w menu.



1. Naciśnij kontroler 5-kierunkowy, aby wyświetlić **Krótkie menu**.
2. Wybierz **Menu** z **Krótkie menu**.
3. Użyj przycisków  lub , aby wybrać opcję **Wyśw.**
4. Aby przejść do podmenu, wybierz , a następnie użyj przycisku  lub , aby wybrać element menu.
5. Aby wprowadzić zmiany, użyj przycisku  lub , albo naciśnij , aby zatwierdzić wybór.
6. Aby powrócić do poprzedniego menu, wybierz .
7. Aby wyjść z menu, wybierz .

Element	Funkcja	Zakres
Wejście	To ustawienie należy wykorzystywać do zmiany sygnału wejściowego odpowiedniego dla typu stosowanego złącza kabla sygnału wizji.	<ul style="list-style-type: none">• DisplayPort• HDMI1• HDMI2• HDMI3









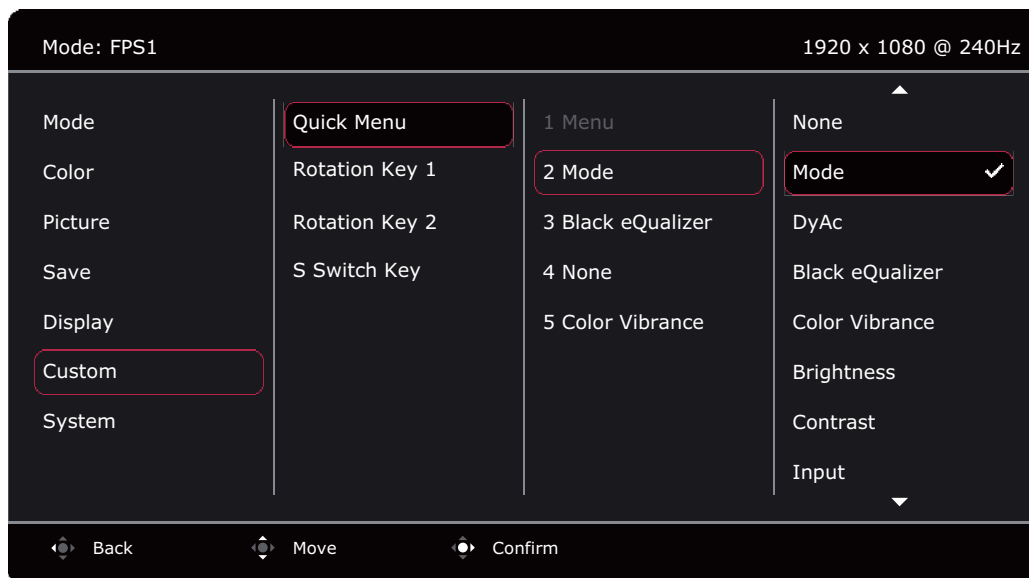

Element	Funkcja	Zakres	
Tryb wyświetlania	Dzięki tej funkcji, obraz o proporcjach innych niż 16:9, jest wyświetlany bez zniekształceń geometrycznych.		
	 Dostępność opcji w trybie Tryb wyświetlania zależy od wykorzystywanego źródła sygnału wejściowego.		
	 W zależności od wybranej opcji Tryb , ustawione są różne fabryczne opcje Tryb wyświetlania . W razie potrzeby zmień ustawienie.		
	Pełny	Skalowanie obrazu wejściowego tak, że całkowicie wypełnia ekran. Doskonałe ustawienie do obrazu o proporcjach 16:9.	
	Format obrazu	Obraz wejściowy jest wyświetlany bez zniekształceń geometrycznych i wypełnia maksymalny obszar ekranu.	
	1:1	Obraz jest wyświetlany w jego faktycznej rozdzielczości bez skalowania.	
	17" (4:3)	Wyświetla obraz wejściowy jak monitor 17" z proporcjami obrazu 4:3.	
	19" (4:3)	Wyświetla obraz wejściowy jak monitor 19" z proporcjami obrazu 4:3.	
	19" (5:4)	Wyświetla obraz wejściowy jak monitor 19" z proporcjami obrazu 5:4.	
	19" Szer. (16:10)	Wyświetla obraz wejściowy jak monitor 19" Szer. z proporcjami obrazu 16:10.	
	21,5" (16:9)	Wyświetla obraz wejściowy jak monitor 21,5" z proporcjami obrazu 16:9.	
	22" Szer. (16:10)	Wyświetla obraz wejściowy jak monitor 22" Szer. z proporcjami obrazu 16:10.	
	23" Szer. (16:9)	Wyświetla obraz wejściowy jak monitor 23" Szer. z proporcjami obrazu 16:9.	
	23,6" Szer. (16:9) (tylko wybrane modele)	Wyświetla obraz wejściowy jak monitor 23,6" Szer. z proporcjami obrazu 16:9.	
24" Szer. (16:9) (tylko wybrane modele)	Wyświetla obraz wejściowy jak monitor 24" Szer. z proporcjami obrazu 16:9.		

Element	Funkcja	Zakres
Skalowanie	<p>Dostosowuje w najlepszy możliwy sposób rozmiar ekranu.</p> <p> Niedostępne, gdy opcja Tryb wyświetlania jest ustawiona na Pełny lub Format obrazu. Każdy inny tryb (z wyjątkiem 1:1) z ostatnim ustawieniem skalowania można zapisać jako opcję szybkiego dostępu.</p> <p> Jeżeli Tryb wyświetlania ma ustawioną opcję 1:1 (a rozdzielczość źródła jest niższa niż 1920 x 1080), zapisanych zostanie 3 ostatnich ustawień skalowania (w różnych rozdzielczościach źródła), aby ułatwić szybki dostęp do tych ustawień.</p>	0 ~ 100
Zakres RGB	Określa zakres skali kolorów. Wybierz opcję, która odpowiada ustawieniu zakresu RGB podłączonego urządzenia.	<ul style="list-style-type: none"> • Auto. Detekcja • RGB (0 ~ 255) • RGB (16 ~ 255)
Overscan	Nieznacznie powiększa obraz wejściowy. Ta funkcja pozwala ukryć nieprzyjemny efekt zakłóceń na krawędziach obrazu, jeśli takie występują.	<ul style="list-style-type: none"> • WŁĄCZONY • WYŁĄCZ.

Menu Niestandard.

Dostępne opcje menu mogą się różnić w zależności od źródła sygnału wejściowego, funkcji oraz ustawień. Niedostępne opcje menu zostaną wyszarzone. Niedostępne przyciski będą nieaktywne, a odpowiednie ikony menu ekranowego znikną. W przypadku modeli bez niektórych funkcji ich ustawienia i powiązane pozycje nie będą wyświetlane w menu.



1. Naciśnij kontroler 5-kierunkowy, aby wyświetlić **Krótkie menu**.
2. Wybierz **Menu** z **Krótkie menu**.
3. Użyj przycisków  lub , aby wybrać opcję **Niestandard**.
4. Aby przejść do podmenu, wybierz , a następnie użyj przycisku  lub , aby wybrać element menu.
5. Aby wprowadzić zmiany, użyj przycisku  lub , albo naciśnij , aby zatwierdzić wybór.
6. Aby powrócić do poprzedniego menu, wybierz .
7. Aby wyjść z menu, wybierz .









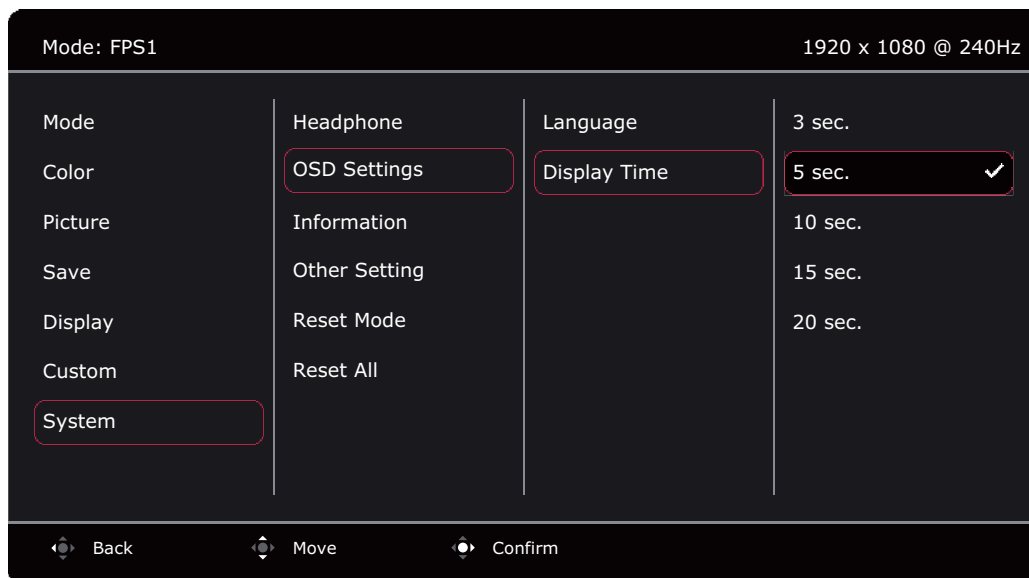

Element	Funkcja	Zakres
Krótkie menu	Ustawia od 2 do 4 ustawień, które można często regulować za pomocą Krótkie menu . Nie należy wybierać tego samego elementu dla 2 ustawień, ani wybierać Brak dla więcej niż 2 ustawień. Zapoznaj się z Dostosowywanie Krótkie menu na stronie 37 , aby uzyskać więcej informacji.	<ul style="list-style-type: none"> • Brak • Tryb (patrz str. 43) • DyAc / DyAc+ (patrz str. 47) (tylko wybrane modele) • Black eQualizer (patrz str. 45) • Color Vibrance (patrz str. 45) • Jasność (patrz str. 47) • FreeSync Premium (patrz str. 56) (tylko wybrane modele) • Kontrast (patrz str. 47) • Wejście (patrz str. 50) • Low Blue Light (patrz str. 46) • Gamma (patrz str. 46) • Ostrość (patrz str. 47) • AMA (patrz str. 48)
Klawisz pętł. 1	Ustawia funkcję, do której można uzyskać dostęp za pomocą Klawisza pętł. 1 / Klawisza pętł. 2 z tyłu monitora. Umieszczenie przycisku można znaleźć w części Panel sterowania na stronie 32 . Najpierw wybierz kategorię, a następnie wybierz maksymalnie 3 opcje, do których dostęp będzie możliwy po naciśnięciu tego przycisku.	<ul style="list-style-type: none"> • Tryb (patrz str. 43)
Klawisz pętł. 2		<ul style="list-style-type: none"> • DyAc / DyAc+ (patrz str. 47) (tylko wybrane modele) • AMA (patrz str. 48) • Wejście (patrz str. 50)



Element	Funkcja	Zakres
Klawisz S Switch	<p>Ustawia funkcję, do której uzyskiwany jest dostęp za pomocą klawisza S Switch w urządzeniu S Switch. Umieszczenie przycisku można znaleźć w części S Switch na stronie 32. Najpierw wybierz kategorię, a następnie wybierz maksymalnie 3 opcje, do których dostęp będzie możliwy po naciśnięciu tego przycisku.</p>	<ul style="list-style-type: none"> • Tryb (patrz str. 43) • DyAc / DyAc+ (patrz str. 47) (tylko wybrane modele) • AMA (patrz str. 48) • Wejście (patrz str. 50)



Menu System



Dostępne opcje menu mogą się różnić w zależności od źródła sygnału wejściowego, funkcji oraz ustawień. Niedostępne opcje menu zostaną wyszarzone. Niedostępne przyciski będą nieaktywne, a odpowiednie ikony menu ekranowego znikną. W przypadku modeli bez niektórych funkcji ich ustawienia i powiązane pozycje nie będą wyświetlane w menu.



1. Naciśnij kontroler 5-kierunkowy, aby wyświetlić **Krótkie menu**.
2. Wybierz **Menu** z **Krótkie menu**.
3. Użyj przycisków  lub , aby wybrać opcję **System**.
4. Aby przejść do podmenu, wybierz , a następnie użyj przycisku  lub , aby wybrać element menu.
5. Aby wprowadzić zmiany, użyj przycisku  lub , albo naciśnij , aby zatwierdzić wybór.
6. Aby powrócić do poprzedniego menu, wybierz .
7. Aby wyjść z menu, wybierz .

Element	Funkcja	Zakres
FreeSync Premium (tylko wybrane modele)	Umożliwia włączenie lub wyłączenie funkcji FreeSync™ Premium.  Zwróć uwagę na komunikaty ekranowe przed przełączeniem funkcji.  Po zmianie i zapisaniu ustawienie zaczyna obowiązywać natychmiast i ma zastosowanie do wszystkich trybów.	• WŁĄCZONY • WYŁĄCZ.

Element	Funkcja		Zakres
Słuchawki	Głośność	Regulacja głośności.  Z powodu ograniczeń niektórych kart graficznych gniazdo słuchawkowe monitora nie wysyła sygnału audio. Do wysyłania sygnału audio w takim przypadku należy użyć gniazda słuchawkowego komputera.	0 ~ 100
	Wycisz	Wyciszenie dźwięku.	<ul style="list-style-type: none"> • WŁĄCZONY • WYŁĄCZ.
Ustaw. OSD	Język	Umożliwia ustawienie języka wyświetlania menu OSD.  Opcje językowe wyświetlane w danym menu OSD mogą różnić się od opcji przedstawionych w kolumnie z prawej strony w zależności od produktu dostarczanego do danego regionu.	<ul style="list-style-type: none"> • English • Français • Deutsch • Italiano • Español • Polski • Česky • Magyar • Română • Nederlands • Русский • Svenska • Português • العربية • 日本語 • 한국어 • 繁體中文 • 简体中文
	Czas wyświetlania	Dostosowuje czas wyświetlania menu OSD.	<ul style="list-style-type: none"> • 3 sek. • 5 sek. • 10 sek. • 15 sek. • 20 sek.
Informacje	Wyświetla informacje o produkcie.		<ul style="list-style-type: none"> • Nazwa modelu • Wejście • Opt. rozd. (najlepsza dla monitorów) • FreeSync Premium (tylko wybrane modele)

Element	Funkcja		Zakres
Inne ustawienia	Powiad. o rozd.	Ustawienie wyświetlania powiadomienia o zalecanej rozdzielczości w przypadku wykrycia nowego źródła sygnału przez monitor.	• WŁĄCZONY • WYŁĄCZ.
	Brzęczyk	Włącza lub wyłącza dźwięk przycisków sterowania.	• WŁĄCZONY • WYŁĄCZ.
	Aut. przeł. wejś.	Ustawia na automatyczne wykrywanie dostępnych źródeł wejścia.	• WŁĄCZONY • WYŁĄCZ.
	Autom. wył. Zasilania	Umożliwia ustawienie czasu automatycznego wyłączenia monitora w trybie oszczędzania energii.	• WYŁĄCZ. • 10 min • 20 min • 30 min
	Wskaźnik LED	Określa jasność wskaźnika LED.	• WŁĄCZONY • WYŁĄCZ.
	DDC/CI	Umożliwia ustawianie parametrów pracy monitora za pomocą oprogramowania w komputerze.  Interfejs DDC/CI (Display Data Channel/Command Interface) został opracowany przez konsorcjum Video Electronics Standards Association (VESA). Dzięki interfejsowi DDC/CI parametry pracy monitora można przesyłać do oprogramowania komputera i przeprowadzać zdalną diagnostykę.	• WŁĄCZONY • WYŁĄCZ.
Zresetuj tryb	Resetuje bieżący lub wszystkie tryby obrazu.		
	Bieżący tryb	Resetuje bieżący tryb obrazu. Jeśli bieżącym trybem jest Gracz1 / Gracz2 / Gracz3 i do monitora podłączone jest urządzenie S Switch, zresetowany zostanie ten sam tryb na monitorze i w urządzeniu S Switch.	
	Wszystkie tryby	Resetuje wszystkie tryby obrazu. Jeśli urządzenie S Switch jest podłączone do monitora podczas wykonywania tej operacji, ustawienia zapisane w urządzeniu S Switch zostaną również zresetowane.	
Reset. wszyst.	Resetuje wszystkie ustawienia trybów, kolorów i geometrii na domyślne wartości fabryczne.  Jeśli urządzenie S Switch jest podłączone do monitora podczas wykonywania tej operacji, ustawienia zapisane w urządzeniu S Switch zostaną również zresetowane. Odłącz urządzenie S Switch, jeśli chcesz zachować na nim ustawienia trybów gier.	• TAK • NIE	

Rozwiązywanie problemów

Najczęściej zadawane pytania (FAQ)

Obrazowanie

- ?** Obraz ma nieodpowiedni kolor.
- ✓** Wydaje się być zbyt żółty, niebieski lub różowy.
- Tryb domyślnego obrazu to **FPS1** (gry FPS) lub **EKO**, w zależności od produktu zapewnianego na terenie określonego regionu. Jeśli preferowane są inne tryby obrazu, przejdź do opcji **Tryb** i zmień ustawienia.
 - Jeśli obraz ma żółte, niebieskie lub różowe zabarwienie, przejdź do opcji **System** i **Zresetuj tryb**, aby zresetować ustawienia kolorów do domyślnych ustawień fabrycznych.
- Jeśli obraz nadal nie wygląda poprawnie i menu ekranowe OSD również ma nieodpowiedni kolor, oznacza to, że w sygnale brakuje jednego z trzech kolorów podstawowych. Sprawdź złącza kabli sygnałowych. Jeśli któryś z wtyków jest uszkodzony lub odłamany skontaktuj się ze sprzedawcą, aby uzyskać pomoc.
- ?** Obraz jest rozmyty.
- ✓** Pobierz plik **Resolution (Rozdzielczości)** z witryny internetowej (patrz [Wsparcie techniczne dla produktu na stronie 3](#)). Patrz „**Zmiana rozdzielczości ekranu**“. A następnie wybierz właściwą rozdzielczość, częstotliwość odświeżania i dokonaj regulacji na podstawie tych instrukcji.
- ?** Czy obraz staje się nieostry przy rozdzielczościach niższych od standardowej (maksymalnej)?
- ✓** Pobierz plik **Resolution (Rozdzielczości)** z witryny internetowej (patrz [Wsparcie techniczne dla produktu na stronie 3](#)). Patrz „**Zmiana rozdzielczości ekranu**“. Wybierz rozdzielczość standardową.
- ?** Widoczne są błędy pikseli.
- Jeden z kilku pikseli jest zawsze czarny, jeden lub kilka pikseli są zawsze białe, jeden lub kilka pikseli są zawsze czerwone, zielone, niebieskie lub innego koloru.
- Oczyść ekran LCD.
 - Kilkakrotnie włącz-wyłącz zasilanie.
 - Są to piksele, które są zawsze jasne lub ciemne; jest to naturalna wada, charakterystyczna dla technologii LCD.
- ?** Obraz jest zniekształcony, błyska lub migocze.
- ✓** Pobierz plik **Resolution (Rozdzielczości)** z witryny internetowej (patrz [Wsparcie techniczne dla produktu na stronie 3](#)). Patrz „**Zmiana rozdzielczości ekranu**“. A następnie wybierz właściwą rozdzielczość, częstotliwość odświeżania i dokonaj regulacji na podstawie tych instrukcji.
- ?** Monitor działa w jego własnej, niezmienionej rozdzielczości, ale obraz jest wciąż zniekształcony.
- ✓** Obrazy z różnych źródeł sygnału mogą być zniekształcone lub rozciągnięte przy ustawieniu własnej rozdzielczości monitora. Żeby obraz z każdego źródła sygnału był wyświetlany w sposób optymalny, można ustawić odpowiednie proporcje tych źródeł za pomocą funkcji **Tryb wyświetlania**. Szczegółowe informacje można znaleźć w części [Tryb wyświetlania na stronie 51](#).

- ❓ Obraz jest przesunięty w jednym kierunku.
- ✅ Pobierz plik **Resolution (Rozdzielczości)** z witryny internetowej (patrz [Wsparcie techniczne dla produktu na stronie 3](#)). Patrz „**Zmiana rozdzielczości ekranu**“. A następnie wybierz właściwą rozdzielczość, częstotliwość odświeżania i dokonaj regulacji na podstawie tych instrukcji.
- ❓ Na ekranie jest widoczny nikły cień pochodzący od wyświetlanego nieruchomego obrazu.
- ✅
 - Uaktywij funkcję zarządzania energią, aby umożliwić komputerowi i monitorowi przechodzenie do trybu „uśpienia” z niskim zużyciem energii, kiedy nie są aktywnie wykorzystywane.
 - Używaj wygaszacza ekranu, aby zapobiegać występowaniu retencji obrazu.

Wskaźnik LED zasilania

- ❓ Wskaźnik LED świeci na biało lub pomarańczowo.
- ✅
 - Jeśli wskaźnik LED świeci ciągłym biało światłem, monitor jest włączony.
 - Jeśli dioda LED na monitorze świeci się na biało i na ekranie widoczny jest komunikat **Przekroczenie zakresu**, oznacza to, że używasz trybu wyświetlania nie obsługiwanego przez monitor - zmień ustawienia na jedno z obsługiwanych trybów. Pobierz plik **Resolution (Rozdzielczości)** z witryny internetowej (patrz [Wsparcie techniczne dla produktu na stronie 3](#)). Patrz „**Zmiana rozdzielczości ekranu**“. A następnie wybierz właściwą rozdzielczość, częstotliwość odświeżania i dokonaj regulacji na podstawie tych instrukcji.
 - Jeśli dioda LED na ekranie świeci się na pomarańczowo, aktywny jest tryb oszczędzania energii. Wciśnij dowolny przycisk klawiatury komputera lub porusz myszką. Jeśli to nie pomoże, sprawdź łącza kabla sygnałowego. Jeśli któryś z wtyków jest uszkodzony lub odłamany skontaktuj się ze sprzedawcą, aby uzyskać pomoc.
 - Jeśli dioda LED nie świeci się, sprawdź gniazdko zasilania, zewnętrzne źródło zasilania i przełącznik zasilania.

Elementy sterowania OSD

- ❓ Nie są dostępne elementy sterujące OSD.
- ✅ Aby odblokować elementy sterowania OSD, kiedy menu OSD jest zablokowane, naciśnij i przytrzymaj dowolny przycisk przez 10 sekund.

Komunikaty OSD

- ❓ Podczas uruchamiania komputera na ekranie zostanie wyświetlony komunikat **Przekroczenie zakresu**.
- ✅ Jeśli podczas uruchamiania komputera na ekranie zostanie wyświetlony komunikat **Przekroczenie zakresu**, oznacza to problem zgodności komputera spowodowany przez system operacyjny lub kartę graficzną. System dostosuje automatycznie częstotliwość odświeżania ekranu. Należy jedynie odczekać na uruchomienie systemu operacyjnego.

Audio



Z podłączonych głośników zewnętrznych nie dochodzi dźwięk.



- Odłącz słuchawki (jeżeli są podłączone do monitora).
- Sprawdź, czy wtyczka słuchawek jest prawidłowo podłączona.
- Jeżeli zewnętrzne głośniki są zasilane z portu USB, sprawdź poprawność połączeń USB.
- Zwiększ głośność (może być wyciszona lub zbyt niska) głośników zewnętrznych.

Potrzebujesz więcej pomocy?

Jeśli problemy nie zostaną rozwiązane po wypróbowaniu metod zawartych w tym podręczniku, skontaktuj się ze sprzedawcą lub odwiedź lokalną stronę w witrynie [ZOWIE.BenQ.com](https://www.ZOWIE.BenQ.com), aby uzyskać więcej wsparcie lub kontakt z lokalnym działem obsługi klienta.