

WAŻNE INSTRUKCJE DOTYCZĄCE BEZPIECZEŃSTWA

PRZED UŻYCIEM PRZECZYTAĆ WSZYSTKIE INSTRUKCJE

OSTRZEŻENIE:

Podczas korzystania ze zmywarki do naczyń należy przestrzegać wymienionych poniżej środków ostrożności:



INSTRUKCJE UZIEMIENIA

- Urządzenie musi być uziemione. W przypadku wadliwego działania lub awarii uziemienie ograniczy ryzyko porażenia prądem elektrycznym, odprowadzając prąd do ziemi. Urządzenie wyposażono w przewód zasilający z żyłą uziemiającą oraz wtyczką z uziemieniem. Wtyczkę należy podłączyć do odpowiedniego gniazdka zainstalowanego i uziemionego zgodnie ze wszystkimi miejscowymi normami i wymaganiami.
- Nie wolno stosować przedłużaczy.

OSTRZEŻENIE:

Niewłaściwe podłączenie żyły uziemiającej urządzenie może prowadzić do porażenia prądem.

- W przypadku wątpliwości co do prawidłowości uziemienia urządzenia należy skontaktować się z uprawnionym elektrykiem lub przedstawicielem serwisu. Nie modyfikować wtyczki urządzenia, jeżeli nie pasuje ona do gniazdka. Zlecić zainstalowanie odpowiedniego gniazdka wykwalifikowanemu elektrykowi.

OSTRZEŻENIE:

PRAWIDŁOWA OBSŁUGA

- Do wyłącznika głównego powinien być łatwy dostęp po zainstalowaniu, aby umożliwić szybkie odłączenie urządzenia.
- Nie nadwierać, nie siadać i nie stać na drzwiach zmywarki lub na koszu na naczyń.
- Zabrania się użytkowania zmywarki jeśli wszystkie panele obudowy nie są odpowiednio zamontowane. Jeżeli zmywarka jest uruchomiona, należy zachować maksymalną ostrożność podczas otwierania drzwi, gdyż istnieje ryzyko tryśnięcia wody.
- Nie umieszczać żadnych ciężkich przedmiotów na drzwiach ani nie stać na nich, gdy są otwarte. Urządzenie mogłoby się przewrócić do przodu.
- Podczas ładowania naczyń do zmywarki:
 - 1) Umieszczać ostro zakończone przedmioty w taki sposób, aby nie uszkodziły uszczelki drzwiowej;
 - 2) Ostrzeżenie: Noże i inne ostro zakończone przybory kuchenne należy włożyć do koszyka tak, aby ich końce zwrócone były w dół, lub ułożyć je poziomo.
- Podczas korzystania ze zmywarki należy pilnować, aby przedmioty z plastiku nie stykały się z grzałką. (Niniejsza instrukcja dotyczy urządzeń z widoczną grzałką.)
- Po zakończeniu każdego programu zmywania należy sprawdzić, czy komora detergentu jest pusta.

- Nie zmywać plastikowych naczyń, chyba że zostały one oznaczone jako nadające się do zmywania w zmywarce. W przypadku przedmiotów plastikowych bez takiego oznaczenia należy sprawdzić zalecenia producenta.
- Stosować tylko detergenty i środki nabłyszczające przeznaczone do zmywarek automatycznych.
- Nigdy nie dodawać do zmywarki mydła, detergentu przeznaczonego do prania ani płynu do zmywania naczyń. Takie produkty przechowywać należy w miejscu niedostępnym dla dzieci.
- Detergent i środek nabłyszczający przechowywać w miejscu niedostępnym dla dzieci. Pilnować, aby dzieci nie zbliżyły się do zmywarki, gdy jej drzwi są otwarte, gdyż w jej wnętrzu mogą się nadal znajdować pozostałości takich produktów.
- Niniejsze urządzenie nie jest przeznaczone do użytku przez osoby (w tym dzieci) o ograniczonej sprawności fizycznej, sensorycznej lub umysłowej, a także nieposiadające wiedzy lub doświadczenia w użytkowaniu tego typu urządzeń, chyba że będą one nadzorowane lub zostaną poustrzuwane na temat korzystania z tego urządzenia przez osobę odpowiedzialną za ich bezpieczeństwo.
- Należy pilnować, aby dzieci nie bawiły się urządzeniem.
- Detergenty przeznaczone do zmywarek są mają silnie alkaliczny odczyn, dlatego w przypadku połknięcia mogą być wyjątkowo niebezpieczne. Unikać kontaktu ze skórą i oczami. Dzieci nie powinny przebywać w pobliżu zmywarki, gdy jej drzwi są otwarte.
- Nie pozostawiać drzwi zmywarki otwartych, gdyż może to zwiększać ryzyko potknięcia.
- Jeśli przewód zasilający jest uszkodzony, to ze względów bezpieczeństwa jego wymiany może dokonać tylko producent, serwis techniczny lub inna osoba posiadająca podobne kwalifikacje.
- Podczas wyłączenia zmywarki z eksploatacji lub w razie jej złomowania należy zdemontować drzwi komory zmywania.
- W prawidłowy sposób zutilizować materiały z opakowania.
- Używać zmywarki tylko do celu, do którego jest ona przeznaczona.
- W trakcie instalacji przewód zasilający nie może być nadmiernie lub niebezpiecznie zgięty lub spłaszczony. Nie należy manipulować elementami sterowniczymi.
- Urządzenie należy podłączyć do sieci wodociągowej przy użyciu nowych węży. Nie należy ponownie wykorzystywać starych węży.
- Napięcie znamionowe wynosi: 220-240 V AC/ 50Hz.
- W zmywarce można równocześnie zmywać maksymalnie 10 kompletów.
- Maksymalne dopuszczalne ciśnienie wody doprowadzanej do urządzenia wynosi 1 Mpa.
- Minimalne dopuszczalne ciśnienie wody doprowadzanej do urządzenia wynosi 0,04 Mpa.

PRZECZYTAĆ I PRZESTRZEGAĆ NINIEJSZYCH ZALECEŃ DOTYCZĄCYCH BEZPIECZEŃSTWA ZACHOWAĆ INSTRUKCJĘ OBSŁUGI

OCHRONA ŚRODOWISKA

- Urządzenie zostało wyprodukowane z materiałów nadających się do recyklingu lub ponownego wykorzystania. Złomowanie należy przeprowadzić zgodnie z miejscowymi przepisami dotyczącymi utylizacji odpadów. Przed ze złomowaniem odciąć przewód zasilający, aby uniemożliwić ponowne użycie urządzenia.
- W celu uzyskania szczegółowych informacji dotyczących postępowania z urządzeniem i jego recyklingu należy się skontaktować z miejscowymi władzami odpowiedzialnymi za segregację odpadów lub z punktem sprzedaży, w którym zakupiono urządzenie.

UTYLIZACJA OPAKOWANIA

- Opakowania nadaje się w 100% do recyklingu zgodnie z umieszczonym na nim symbolem recyklingu . Poszczególnych elementów opakowania nie wolno wyrzucać, lecz należy je zutylizować zgodnie z miejscowymi przepisami.

ZŁOMOWANIE URZĄDZENIA

- Urządzenie oznaczone jest zgodnie z europejską dyrektywą nr 2002/96/WE (WEEE) oraz polską ustawą o zużytych sprzęcie elektrycznym i elektrotechnicznym.
- Poprzez zapewnienie prawidłowego złomowania niniejszego urządzenia przyczynią się Państwo do ograniczenia ryzyka wystąpienia negatywnego wpływu produktu na środowisko i ludzkie zdrowie.
- Symbol  na produkcie lub na dołączonej do niego dokumentacji oznacza, iż nie wolno go wyrzucać wraz z odpadami komunalnymi, lecz należy go zwrócić na składowisko odpadów specjalizujące się w zbiórce i recyklingu urządzeń elektrycznych i elektrotechnicznych.

UTYLIZACJA

Zutylizować w prawidłowy sposób materiały pochodzące z opakowania zmywarki.

Wszystkie materiały pochodzące z opakowania nadają się do recyklingu.

Elementy plastikowe oznaczone są standardowymi międzynarodowymi skrótami:

- PE czyli polietylen, np. folia
- PS czyli polistyren, np. materiał wypełniający
- POM polioksymetylen, np. plastikowe klipsy
- PP polipropylen, np. dozownik soli
- ABS czyli akrylonitryl-co-butadien-co-styren, np. panel sterowania.

OSTRZEŻENIE:

- Materiały z opakowania mogą stanowić zagrożenie dla dzieci!
- W celu zutylizowania opakowania oraz urządzenia należy się udać do placówki specjalizującej się w recyklingu. Należy wówczas odciąć przewód zasilający i zniszczyć mechanizm zamykający drzwi urządzenia.
- Opakowanie kartonowe wyprodukowano z makulatury i należy je zutylizować za pośrednictwem placówek zajmujących się zbiórką makulatury.
- Właściwa utylizacja i złomowanie pomaga w eliminacji niekorzystnego wpływu złomowanych produktów na środowisko naturalne oraz zdrowie człowieka.
- W celu uzyskania szczegółowych informacji na temat recyklingu produktu należy się skontaktować z właściwym urzędem gminy lub miejscowym przedsiębiorstwem gospodarki komunalnej.





UTYLIZACJA: Nie wyrzucać produktu wraz z innymi odpadami komunalnymi. Niezbędna jest jego oddzielna zbiórka celem poddania specjalnej obróbce.

INSTRUKCJA OBSŁUGI

WAŻNE: W celu zapewnienia jak najlepszego działania zmywarki przed jej pierwszym użyciem należy przeczytać całą instrukcję obsługi.

Panel sterowania



- 1 Przycisk Wł./Wył.: Służy do włączania/wyłączania urządzenia.
 - 2 Przycisk opóźnienia: Służy do opóźnienia rozpoczęcia programu.
 - 3 Przycisk wyboru programu: Służy do wyboru żadanego programu zmywania.
 - 4 Ekran wyświetlacza: Pokazuje kody błędów, czas opóźnionego rozpoczęcia programu itp.
- Wskaźnik płynu nablyszczającego, wskaźnik soli:   informuje, że dozownik wymaga napełnienia.
 - Wskaźnik czasu opóźnienia lub kodów błędów:  
 - Wskaźniki programu: 

Elementy i funkcje zmywarki

Widok przedni

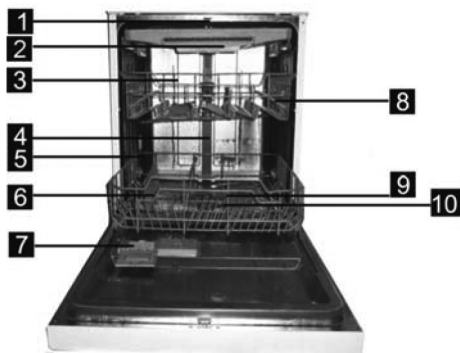

Widok tylny

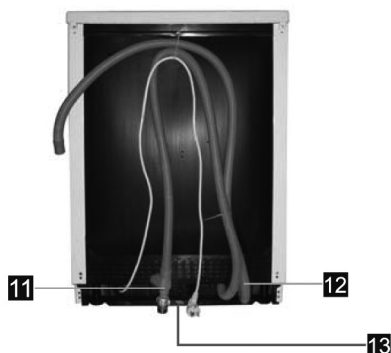

- | | | | |
|---------------------------|-------------------|-----------------------|------------------------------|
| 1 Górne ramie spryskujące | 4 Rura wewnętrzna | 8 Półka na filiżanki | 11 Złącze przewodu wlotowego |
| 2 Taca na sztućce | 5 Dolny kosz | 9 Ramiona spryskujące | 12 Wąż spustowy |
| 3 Górny kosz | 6 Pojemnik na sól | 10 Zespół filtrów | 13 Regulator |

PRZED PIERWSZYM UŻYCIEM

Przed pierwszym użyciem zmywarki:

- A. Ustawić uzdatniacz wody
- B. Dodać 1,5 kg soli do zmywarek, a następnie napełnić pojemnik na sól wodą
- C. Napełnić dozownik środka nablyszczającego
- D. Dodać detergent

A. Uzdatniacz wody

Uzdatniacz wody należy ustawić ręcznie przy użyciu pokrętki skali twardości wody. Zadaniem uzdatniacza wody jest usuwanie z wody minerałów i soli, które niekorzystnie wpływają na działanie urządzenia. Im wyższa zawartość tych minerałów i soli, tym twardsza jest woda.

Uzdatniacz wody należy wyregulować stosownie do stopnia twardości wody w danym miejscu. Informacji dotyczących stopnia twardości wody w danym miejscu udzielić mogą miejscowe zakłady wodociągowe.

Regulacja zużycia soli

Zmywarka do naczyń umożliwia regulację ilości zużywanej soli w oparciu o stopień twardości używanej wody. Dzięki temu można zoptymalizować poziom zużycia soli i dopasować je do indywidualnych potrzeb.

W celu wyregulowania zużycia soli należy wykonać następujące czynności.

1. Otworzyć drzwi, Włączyć urządzenie;
2. Nacisnąć przycisk wyboru programu i przytrzymać przez ponad 5 sekund, aby włączyć tryb ustawiania uzdatniacza wody. Uzdatniacz należy ustawić w ciągu 60 sekund od włączenia urządzenia (kontrolki ostrzegawcze soli i środka nablyszczającego będą okresowo się włączać w trybie ustawiania);
3. Nacisnąć przycisk Program, aby wybrać prawidłowe ustawienie odpowiednio do lokalnych warunków. Ustawienia będą zmieniać się w następującej kolejności: H1->H2->H3->H4->H5->H6;
4. Nacisnąć przycisk zasilania, aby zakończyć ustawianie urządzenia.

TWARDOŚĆ WODY				Położenie pokrętki wyboru	Zużycie soli (gramy/cykl)
°dH	°fH	°Clarke	mmol/l		
0~5	0~9	0~6	0~0,94	H1	0
6~11	10~20	7~14	1,0~2,0	H2	9
12~17	21~30	15~21	2,1~3,0	H3	12
18~22	31~40	22~28	3,1~4,0	H4	20
23~34	41~60	29~42	4,1~6,0	H5	30
35~55	61~98	43~69	6,1~9,8	H6	60

Uwaga 1

1 dH=1,25 Clarke=1,78 fH=0,178 mmol/l

DH= stopnie niemieckie

fH= stopnie francuskie

Clarke= stopnie brytyjskie

Uwaga 2

Ustawienie fabryczne: H4 (EN 50242)

W celu uzyskania informacji dotyczących stopnia twardości wody należy się skontaktować z miejscowymi wodociągami.

Uwaga: Jeśli w Państwa modelu urządzenia nie ma uzdatniacza wody, można opuścić ten rozdział.

Uzdatniacz wody

Twardość wody jest inna w zależności od lokalizacji. Jeśli w zmywarce używa się twardej wody, na naczyńiach i przyborach kuchennych będzie tworzyć się osad kamienny. Urządzenie jest wyposażone w specjalny uzdatniacz wody zawierający pojemnik na sól specjalnie przeznaczoną do usuwania osadu kamiennego oraz minerałów z wody.

B. Napełnianie solą uzdatniacza wody

Zawsze używać soli przeznaczonej do zmywarek.

Pojemnik na sól znajduje się pod dolnym koszem i należy go napełniać w następujący sposób:

Uwaga

- Używać tylko soli przeznaczonej do zmywarek! Każdy inny rodzaj soli nieprzeznaczonej do stosowania w zmywarkach, zwłaszcza sól kuchenna, spowoduje uszkodzenie uzdatniacza wody. W razie uszkodzeń spowodowanych użyciem nieprawidłowej soli wygasa gwarancja urządzenia, a producent jest zwolniony z wszelkiej odpowiedzialności za takie szkody.
- Napełniać pojemnik solą bezpośrednio przed rozpoczęciem jednego z kompletnych programów zmywania. Zapobiegnie to pozostaniu na dnie urządzeniu ziarenek soli lub słonej wody, co mogłoby spowodować korozję.

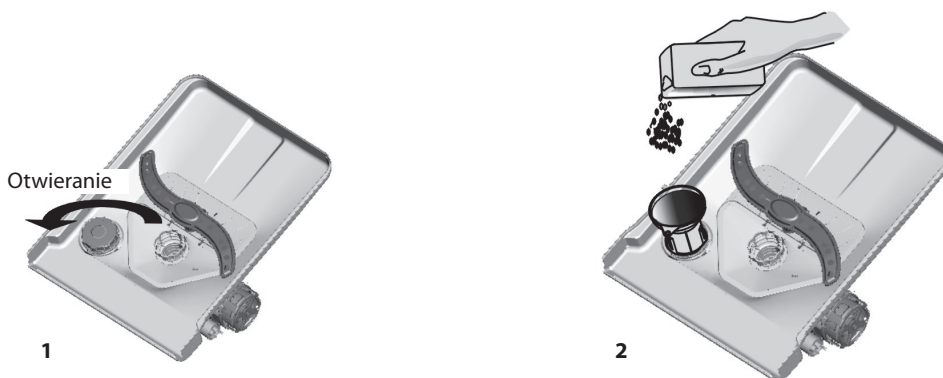

- A. Wyjąć kosz dolny, po czym odkręcić i zdjąć korek z pojemnika na sól. (1)
- B. Włożyć koniec lejka (dostarczony w komplecie) do otworu i nasypać ok. 1,5 kg soli do zmywarek.
- C. Napełnić pojemnik na sól wodą. Wyptywanie niewielkiej ilości wody z pojemnika na sól jest normalnym zjawiskiem. (2).
- D. Po napełnieniu pojemnika należy ponownie przykręcić korek, obracając go w kierunku zgodnym z ruchem wskazówek zegara.
- E. Kontrolka poziomu soli przestanie migać po napełnieniu pojemnika solą.
- F. Program zmywania należy rozpocząć natychmiast po napełnieniu pojemnika solą. W przeciwnym razie może dojść do uszkodzenia systemu filtracyjnego, pompy lub innych ważnych elementów zmywarki przez słoną wodę. Uszkodzenia takie nie są objęte gwarancją.

Uwaga:

1. Pojemnik na sól należy napełniać, gdy na panelu sterowania zaświeci się kontrolka ostrzegawcza dla poziomu soli. W zależności od tempa rozpuszczania soli kontrolka może nadal świecić mimo napełnienia pojemnika solą. Jeżeli na panelu sterowania nie ma kontrolki poziomu soli (w niektórych modelach), częstotliwość napełniania solą uzdatniacza wody określić można na podstawie liczby cykli zmywania wykonanych przez zmywarkę.
2. W razie rozsypania soli w celu usunięcia jej nadmiaru zaleca się uruchomienie programu namaczania lub szybkiego zmywania.

C. Napełnianie dozownika środka nabłyszczającego

Dozownik środka nabłyszczającego

Środek nabłyszczający uwalniany jest w trakcie płukania końcowego i zapobiega gromadzeniu się na naczyniach kropelek wody pozostawiających plamy i zacieki. Przyspiesza również suszenie naczyń, pozwalając wodzie spłynąć z nich. Ta zmywarka została zaprojektowana do stosowania środków nabłyszczających. Dozownik środka nabłyszczającego znajduje się po wewnętrznej stronie drzwi, obok dozownika detergentu. W celu napełnienia dozownika należy odkręcić korek i dodawać środek nabłyszczający do dozownika, dopóki wskaźnik poziomu całkowicie się nie zaczerwi. Pojemność dozownika środka nabłyszczającego wynosi około 110ml.

Funkcja środka nabłyszczającego

Środek nabłyszczający jest dodawany automatycznie w trakcie ostatniego płukania i zapewnia dokładne splukanie oraz wysuszenie naczyń bez plam i zacieków.

Uwaga

W zmywarce należy stosować wyłącznie markowe środki nabłyszczające. Nigdy nie napełniać dozownika środka nabłyszczającego innymi substancjami (np. środkiem do mycia zmywarek, detergentem w płynie). Spowodowałoby to uszkodzenie urządzenia.

Kiedy napełniać dozownik środka nabłyszczającego

Jeżeli na panelu sterowania nie ma kontrolki poziomu środka nabłyszczającego, można określić jego ilość na podstawie koloru optycznego wskaźnika poziomu **C** znajdującego się obok korka. Gdy pojemnik środka nabłyszczającego jest pełny, cały wskaźnik jest ciemny. W miarę, jak ilość środka nabłyszczającego się zmniejsza, zmniejsza się również rozmiar ciemnego punktu. Nie należy dopuszczać do spadku poziomu środka nabłyszczającego poniżej 1/4 objętości pojemnika.

W miarę, jak ilość środka nabłyszczającego ulega zmniejszeniu, rozmiar czarnego punktu na wskaźniku jego poziomu zmienia się, jak pokazano poniżej.

- Pełny
- 3/4 napełnienia
- 1/2 napełnienia
- 1/4 napełnienia - Należy napełnić pojemnik, aby wyeliminować powstawanie plam
- Pusty

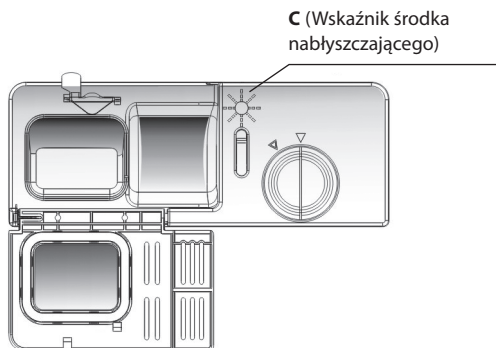

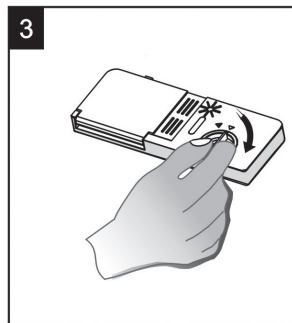
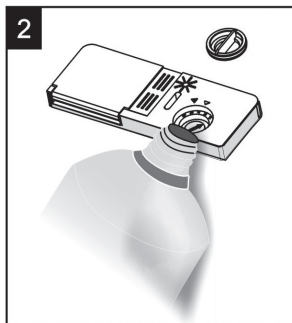
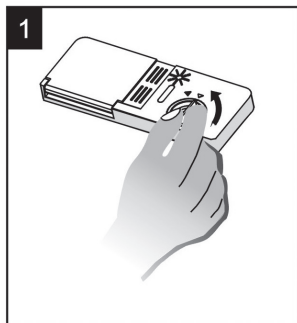

1. W celu otwarcia dozownika należy obrócić korek zgodnie ze strzałką wskazującą położenie otwarte (w lewo) i zdjąć go.
2. Napełnić dozownik środkiem nabyliczącującym. Nie przepelniać.
3. Nałożyć ponownie korek. Wyrównać ze strzałką wskazującą położenie otwarte i obrócić w kierunku wskazywanym przez strzałkę położenia zamkniętego (w prawo).

UWAGA

Zetrzeć ewentualny rozlany środek nabyliczącujący chłonną ściereczką, aby uniknąć nadmiernego pienienia w trakcie kolejnego cyklu zmywania. Nie zapomnieć o nałożeniu i zakręceniu korka przed zamknięciem drzwi zmywarki.

Ustawianie dozownika środka nabyliczącującego

Dozownik środka nabyliczącującego posiada sześć lub cztery ustawienia. Należy zawsze rozpoczynać od ustawienia dozownika na poziom „4”. W przypadku wystąpienia plam, zacieków lub problemów z suszeniem należy zwiększyć ilość dodawanego środka nabyliczącującego. W tym celu należy zdjąć pokrywę dozownika i obrócić pokrętło na poziom „5”. Jeżeli naczynia nadal nie schną prawidłowo lub występują na nich plamy czy zacieki, należy zwiększać ustawienie pokrętłem aż do uzyskania zadowalających rezultatów. Zalecane ustawienie to „4”. (Wartość ustawiona fabrycznie to „4”)

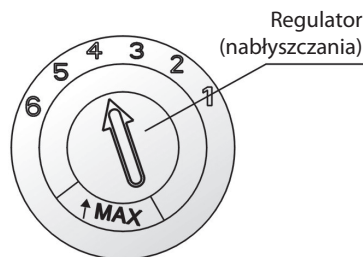

UWAGA

Jeżeli po zmywaniu na naczyniach występują kropelki wody, plamy lub zacieki, należy zwiększyć dawkę. Jeżeli natomiast na naczyniach występują lepkie, białawe plamy, bądź na szkle czy ostrzach noży widać niebieskawy nalot, dawkę należy zmniejszyć.

D. Funkcja detergentu

Detergenty zawierające składniki chemiczne są niezbędne do usunięcia zabrudzeń, stwardniałych resztek potraw oraz ich wyeliminowania ze zmywarki. Większość detergentów wysokiej jakości dostępnych w handlu nadaje się do tego celu.

Uwaga!

Prawidłowe stosowanie detergentu.

Używać tylko detergent przeznaczony do zmywarek. Przechowywać detergent w suchym i chłodnym miejscu.

Detergent w proszku należy dodawać do komory bezpośrednio przed rozpoczęciem zmywania.

Detergenty

Istnieją 3 rodzaje detergentów:

1. Fosforanowe zawierające chlor
2. Fosforanowe niezawierające chloru
3. Niezawierające fosforanów ani chloru

Z reguły nowoczesne detergenty w proszku nie zawierają fosforanów. W związku z tym nie opisano funkcji zmiękczenia wody

przez fosforan. W takim przypadku zalecamy napełnianie solą pojemnika na sól nawet w przypadku, gdy twardość wody wynosi jedynie 6 dH. Jeśli stosowane są detergenty bez fosforanu, w przypadku twardej wody na naczyniach i szklankach często pojawiają się białe plamy. W takim przypadku w celu uzyskania lepszych rezultatów należy dodać

więcej detergentu. Detergenty bez chloru mają słabe działanie wybielające. Nie usuwają całkowicie mocnych i kolorowych plam. W takim przypadku należy wybrać program o wyższej temperaturze.

Skoncentrowany detergent

W oparciu o skład chemiczny detergenty można podzielić na dwa podstawowe typy:

- tradycyjne detergenty alkaliczne zawierające składniki żrące
- skoncentrowane detergenty o słabym odczynie alkalicznym z naturalnymi enzymami

Detergenty w tabletkach

Detergenty w tabletkach różnych marek rozpuszczają się w różnym tempie. Z tego powodu niektóre detergenty w tabletkach mogą się nie rozpuścić i mogą nie usuwać zabrudzeń z pełną skutecznością w trakcie krótkich programów. Z tego powodu w przypadku stosowania tabletek do zmywarki należy wybierać długie programy, zapewniające całkowite usunięcie pozostałości detergentu.

Komora na detergent

Komorę na detergent należy napełniać przed rozpoczęciem każdego cyklu zmywania zgodnie z instrukcjami podanymi w tabeli programów zmywania. Ta zmywarka zużywa mniej detergentu i środka nablyszczającego w porównaniu do tradycyjnych modeli. Zasadniczo do zmywania standardowego wsadu wystarczy zaledwie jedna łyżka stołowa detergentu. Bardziej zabrudzone naczynia wymagają większej ilości detergentu. Zawsze należy dodawać detergent bezpośrednio przed uruchomieniem zmywarki, w przeciwnym wypadku może się on zawilgoć, co uniemożliwiłoby jego prawidłowe rozpuszczenie.

Wymagana ilość detergentu

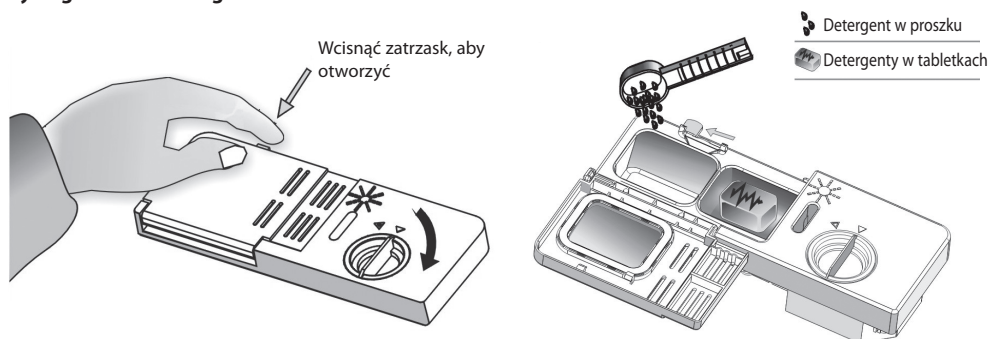

UWAGA:

- Jeżeli wieko jest zamknięte, nacisnąć przycisk zwalniający. Wieko się otworzy.
- Zawsze dodawać detergent bezpośrednio przed rozpoczęciem każdego cyklu zmywania.
- W zmywarce należy stosować wyłącznie markowe detergenty.

⚠ OSTRZEŻENIE:

Detergent do zmywarki jest żrący! Należy go przechowywać poza zasięgiem dzieci.

Dodawanie detergentu

Napełnić komorę detergentem. Oznaczenie wskazuje poziomy dozowania, tak jak pokazano na ilustracji po prawej stronie:

- A.** Miejsce, w którym należy umieszczać detergent do zmywania zasadniczego.
- B.** Miejsce, w którym należy umieszczać detergent do zmywania wstępnego.

Należy przestrzegać podanych przez producenta dawek oraz zasad przechowywania.

Zalecenia podane są na opakowaniu detergentu.

Zamknąć wieko, popychając je, dopóki nie zaskoczy na miejscu.

Jeżeli naczynia są mocno zabrudzone, należy dodać detergent również do komory na detergent do zmywania wstępnego.

Zadziała on w fazie zmywania wstępnego.

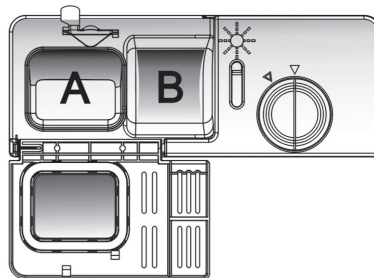
**UWAGA:**

- Informacje na temat ilości detergentu zalecanych dla poszczególnych programów znaleźć można na ostatniej stronie.
- Należy pamiętać, że należy różnicować dawkowanie w zależności od poziomu zabrudzenia oraz twardości wody.
- Przestrzegać zaleceń producenta podanych na opakowaniu detergentu.

ŁADOWANIE KOSZA ZMYWARKI

Zalecenie

- Należy rozważyć kupowanie naczyń i przyborów kuchennych oznaczonych jako nadające się do mycia w zmywarkach.
- Stosować łagodny detergent oznaczony jako „łagodny dla naczyń”. W razie potrzeby uzyskać dodatkowe informacje od producenta detergentu.
- Dla poszczególnych rzeczy wybierać programy o możliwie jak najniższej temperaturze.
- Aby nie dopuścić do uszkodzeń, nie wyjmować szklanek i sztućców ze zmywarki bezpośrednio po zakończeniu programu.

Następujące sztuce i naczynia

nie nadają się do mycia w zmywarce

- Sztuce z rękojeściami drewnianymi, rogowymi, z delikatnej porcelany lub z macicy perłowej
- Plastikowe naczynia nieodporne na działanie wysokich temperatur
- Stare sztuce ze sklejonymi częściami, które nie są odporne na działanie wysokich temperatur
- Związane sztuce lub naczynia
- Cynowo-ołowiane lub miedziane naczynia/sztuce
- Kryształ
- Stalowe sztuce/naczynia, które łatwo rdzewieją
- Drewniane półmiski
- Przedmioty wykonane z włókien sztucznych

nadają się do mycia w zmywarce w ograniczonym zakresie

Niektóre rodzaje szklanek mogą ulec zmatowieniu wskutek wielokrotnego zmywania
Srebrne i aluminiowe części mają tendencję do odbarwiania się w trakcie zmywania
Glazurowane wzory mogą wyblaknąć w przypadku częstego zmywania w zmywarce

Uwaga: Przed lub po załadunku naczyń do koszy zmywarki

(Aby uzyskać optymalne wyniki zmywania w zmywarce, należy postępować zgodnie z poniższymi wskazówkami. Funkcje i wygląd koszy na naczynia i na sztuce mogą się różnić w zależności od modelu.)
Zeskrobać z naczyń duże ilości resztek potraw. Zmiękczyć pozostałości przypalonych potraw w naczyniach.
Nie jest konieczne splukanie naczyń pod bieżącą wodą.

Rozmieścić naczynia w zmywarce w następujący sposób:

1. Naczynia takie jak filiżanki, szklanki, garnki/patelnie należy ułożyć tak, by były zwrócone w dół.
2. Naczynia z zakrzywieniami lub wgłębieniami powinny być nachylone, aby mogła z nich wypływać woda.
3. Wszystkie przybory kuchenne są bezpiecznie włożone i nie mogą się przewrócić.
4. Wszelkie przybory kuchenne są włożone w taki sposób, aby ramiona spryskujące mogły się swobodnie obracać podczas zmywania.

UWAGA: Bardzo małych przyborów kuchennych i naczyń nie należy zmywać w zmywarce, gdyż mogłyby łatwo wypaść z koszy.

- Naczynia z wgłębieniami, takie jak filiżanki, szklanki, patelnie itp. należy układać otworami zwróconymi w dół, by w ich wnętrzu nie gromadziła się woda.
- Naczynia i sztuce nie mogą być włożone jedno w drugie i nie mogą się przykrywać.
- Aby szklanki się nie potłukły, nie mogą się dotykać.
- Duże rzeczy, które trudno wymyć, należy wkładać do dolnego kosza.
- Górny kosz jest przeznaczony na delikatniejsze i lżejsze naczynia, np. szklanki, filiżanki, kubki
- Noża o długich ostrzach włożone pionowo to potencjalne źródło zagrożenia!
- Długie oraz/lub ostrze sztuce, np. noże, należy układać pionowo w górnym koszu.
- Nie przeładowywać zmywarki. Przestrzeganie tego zalecenia pozwala uzyskać zadowalające rezultaty i zapewnić umiarkowane zużycie energii.

Wyjmowanie naczyń

Aby woda nie skapywała z górnego kosza na dolny, wyjmowanie naczyń należy rozpocząć od dolnego kosza, a dopiero później przejść do górnego.

Normalny sposób wkładania naczyń do zmywarki

Ładowanie górnego kosza

Kosz górny przeznaczony jest na delikatniejsze i lżejsze naczynia, takie jak szklanki, filiżanki na kawę i herbatę czy spodeczki, jak również talerze, małe miski i płytkie garnki (jeżeli nie są zbyt mocno zabrudzone).

Umieścić naczynia w taki sposób, aby nie poruszały się pod wpływem strumienia wody.

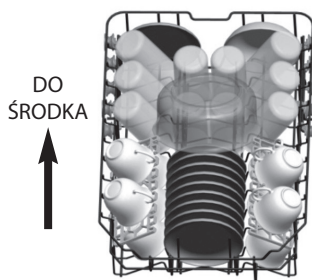

Ładowanie dolnego kosza

Zaleca się umieszczanie w koszu dolnym dużych naczyń, które są najtrudniejsze do umycia, takich jak: garnki, patelnie, pokrywki, talerze i miski, tak jak pokazano na ilustracji poniżej. Najlepiej wkładać talerze i pokrywki z boku kosza, aby nie blokowały obrotów górnego ramienia spryskującego.

Należy pamiętać, że:

- Garnki, miski itp. należy zawsze wkładać dnem do góry.
- Głębokie naczynia należy przechylić, aby mogła z nich wypłynąć woda.
- Dolny kosz wyposażony jest w rzędy bolców, które można złożyć, aby załadować większe naczynia lub ich większą ilość.

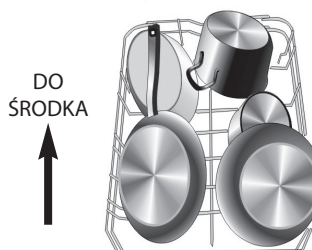

Regulacja wysokości górnego kosza

Wysokość kosza górnego można regulować, aby uzyskać więcej przestrzeni na duże naczynia znajdujące się zarówno w koszu górnym, jak i w dolnym. Wysokość kosza górnego można regulować poprzez wsunięcie kółek na różne wysokości prowadnic. Duże naczynia, sztucze, przybory do serwowania sałatek oraz noże należy umieścić na półce, aby nie blokowały obrotów ramion spryskujących.



Kółka

Składanie półek na filiżanki

Aby łatwiej ułożyć naczynia, bolce można złożyć. Sposób złożenia przedstawiono na ilustracji po prawej stronie.



Koszyk na sztućce

Sztućce należy układać na tacce na sztućce oddzielnie. Upewnić się, że nie stykają się ze sobą, ponieważ może to skutkować gorszymi wynikami zmywania.

Aby zapewnić zmywanie jak najwyższej jakości, srebrne sztućce wkładać do kosza zgodnie z poniższymi zasadami:

- Sztućce nie stykają się ze sobą.
- Srebrne sztućce są ułożone w taki sposób, że części wklęsłe są skierowane w dół.
- Długie przyrządy są umieszczone na środku.

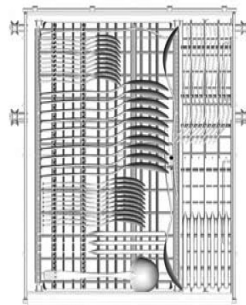

URUCHAMIANIE PROGRAMU ZMYWANIA

Tabela programów zmywania

UWAGA

- ★ Znaczenie: Należy uzupełnić poziom płynu nablyszczającego w dozowniku.
- * Ten program to cykl testowy. Informacja na temat testu zgodności zgodnie z normą EN 50242:

- Pojemność: 10 kompletów;
- Położenie górnego kosza: górne kółka na szynach;
- Ustawienie dozowania środka nablyszczającego: 6;
- Pl: 0,49 W;
- Po: 0,45 W.

Program	Informacje nt. wyboru cyklu	Opis cyklu	Detergent do zmywania wstępnego/zasadniczego	Czas trwania programu (min.)	Energia (kWh)	Woda (l)	Środek nablyszczający
 Automatyczny	Zmywanie z automatycznym wykrywaniem, lekko, średnio lub bardzo zabrudzone naczynia z ewentualnymi zaschniętymi resztkami jedzenia	Zmywanie wstępne (45°C) Zmywanie AUTO (45-55°C) Płukanie Płukanie (62°C) Suszenie	5/27,5g	150	0,77~1,12	8~12,3	★
 Intensywny	Do najbardziej zabrudzonych naczyń oraz średnio zabrudzonych garnków, patelni, talerzy itp. z zaschniętymi zabrudzeniami.	Zmywanie wstępne (50°C) Zmywanie (65°C) Płukanie Płukanie (65°C) Suszenie	5/22g (lub 3w1)	160	1,3	16	★
 Standardowy	Do normalnie zabrudzonych wsadów, np. talerzy, szklanek i lekko zabrudzonych patelni.	Zmywanie wstępne (45°C) Zmywanie (55°C) Płukanie Płukanie (65°C) Suszenie	5/22g (lub 3w1)	175	1,0	12	★
 * EN 50242	Jest to program standardowy. Nadaje się do zmywania normalnie zabrudzonych naczyń stołowych i jest najefektywniejszy pod względem połączonego zużycia energii i wody dla tego typu naczyń stołowych.	Zmywanie wstępne Zmywanie (50°C) Płukanie (65°C) Suszenie	25g (lub 3w1)	170	0,75	8,5	★
 Delikatny	Do lekko zabrudzonej zastawy stołowej i szkła	Zmywanie wstępne zmywanie (40°C) Płukanie Płukanie (60°C) Suszenie	5/22g	110	0,75	12	★
 1 godzina	Dla lekko zabrudzonych wkładów, które nie wymagają doskonałej efektywności suszenia.	Zmywanie wstępne (50°C) Zmywanie (65°C) Płukanie (55°C) Suszenie	5/22g (lub 3w1)	60	0,85	9	★
 Szybki	Krótsze zmywanie do lekko zabrudzonych wsadów, które nie wymagają suszenia.	Zmywanie (40°C) Płukanie Płukanie (45°C)	20 g	40	0,45	10	★

Włączanie urządzenia

Uruchamianie programu zmywania

- Wyciągnąć kosz górny i dolny, załadować do nich naczynia i ponownie wsunąć na miejsce. Zaleca się, by najpierw załadować kosz dolny, a następnie górny (patrz rozdział zatytułowany „Ładowanie zmywarki”).
- Dodać detergent (patrz rozdział zatytułowany „Sól, detergent i środek nablyszczający”).
- Włożyć wtyczkę do gniazdka. Urządzenie przeznaczone jest do zasilania prądem zmiennym o napięciu 220-240 V/50 Hz i musi być podłączone do gniazdka o następujących parametrach: 10 A, 250 VAC. Upewnić się, że woda jest doprowadzana pod pełnym ciśnieniem.
- Otworzyć drzwi i nacisnąć przycisk Wł./Wył.
- Nacisnąć przycisk wyboru programu, a program będzie się zmieniać w następujący sposób:
Automatyczny->Intensywny->Normalny->Eco->Delikatny->1 godzina->Szybki;
Po wybraniu programu zapali się jego kontrolka. Następnie zamknąć drzwi, aby zmywarka rozpoczęła pracę.

Zmiana programu...

Warunek:

1. Program w toku można zmienić tylko wtedy, gdy rozpoczął się niedawno. W przeciwnym wypadku mogło już dojść do uwolnienia detergentu, a urządzenie mogło już wypompować wodę do zmywania. W takim przypadku konieczne jest ponowne napełnienie komory detergentu (patrz rozdział zatytułowany „Dodawanie detergentu”).
2. Otworzyć drzwi, nacisnąć przycisk wyboru programu i przytrzymać przez ponad 3 sekundy. Maszyna wejdzie w tryb czuwania. Następnie można zmienić program na inny (patrz rozdział pt. „Uruchamianie programu zmywania. . .”).

UWAGA: Po otwarciu drzwi podczas zmywania urządzenie przerwie pracę (pauza). Kontrolka programu przestanie migać, a urządzenie będzie emitowało sygnał dźwiękowy co minutę aż do zamknięcia drzwi. Po zamknięciu drzwi urządzenie wznowi pracę po 10 sekundach.

Zapomniałeś dodać talerz?

Pominięty talerz można dodać do zmywarki w dowolnym momencie przed otwarciem komory detergentu.

1. Otworzyć lekko drzwi
2. Gdy ramiona spryskujące przestaną pracować, można całkowicie otworzyć drzwi.
3. Włożyć pominięte naczynia.
4. Zamknąć drzwi
5. Zmywarka rozpocznie pracę po 10 sekundach.

Po zakończeniu cyklu zmywania

Po zakończeniu cyklu roboczego przez 8 sekund rozlega się sygnał dźwiękowy, który następnie ustaje. Wyłączyć urządzenie przyciskiem Wł./Wył., zamknąć dopływ wody i otworzyć drzwi zmywarki. Zaczekać kilka minut z rozładowaniem zmywarki, gdyż naczynia i przybory kuchenne mogą być nadal gorące i podatniejsze na pęknięcia. Ułatwi to również ich wysuszenie.

- **Wyłączanie zmywarki**
Kontrolka programu wyłączyła się. Oznacza to, że program się zakończył.
 1. Wyłączyć zmywarkę, naciskając przycisk Wł./Wył.
 2. Zakręcić kurek wody!
- **Otwarcie drzwi.**
Gorące naczynia są wrażliwe na pęknięcia. Dlatego przed wyjęciem umytych naczyń z urządzenia należy odczekać około 15 minut, aż ostygną. Otworzyć drzwi zmywarki i odczekać kilka minut przed wyjęciem naczyń. W ten sposób będą one chłodniejsze i łatwiej wyschną.
- **Wyjęcie naczyń ze zmywarki**
Wilgotne wnętrze zmywarki jest normalnym zjawiskiem. Najpierw należy opróżnić dolny kosz, a następnie górny. Zapobiegnie to ściekaniu wody z górnego kosza na naczynia znajdujące się w dolnym.

OSTRZEŻENIE:

Otwieranie drzwi urządzenia w trakcie zmywania jest niebezpieczne, gdyż grozi poparzeniem gorącą wodą.

KONSERWACJA I CZYSZCZENIE

System filtrujący

Filtry zapobiegają przedostawaniu się większych resztek potraw lub innych ciał obcych do pompy. Resztki mogą zablokować filtr, więc należy je usunąć.

System filtrujący składa się z filtra zgrubnego, filtra płaskiego (głównego) i mikrofiltra (filtra precyzyjnego).

Filtr główny 1

Cząstki potraw i zabrudzeń uwięzione w tym filtrze są rozdrabniane przez specjalny strumień dolnego ramienia spryskującego i wypłukiwane do ścieków.

Filtr zgrubny 2

Większe elementy, takie jak kawałki kości lub szkła, które mogłyby zablokować spust, są wychwytywane przez filtr zgrubny. W celu usunięcia elementów pochwyconych przez filtr należy delikatnie ścisnąć kurek u góry filtra i podnieść go.

Filtr precyzyjny 3

Ten filtr zatrzymuje zabrudzenia i resztki potraw w obszarze zbiornika ściekowego i zapobiega ich ponownemu osadzeniu się na naczyniach w trakcie cyklu zmywania.

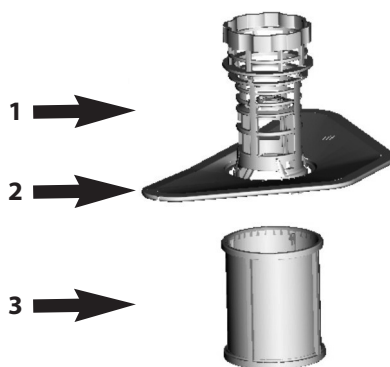

Zespół filtrów

Filtr skutecznie usuwa cząstki potraw z wody do zmywania, umożliwiając jej ponowne wykorzystanie w trakcie cyklu. W celu zapewnienia optymalnego działania i rezultatów należy go regularnie czyścić. Z tego powodu zaleca się usuwanie większych cząstek potraw wychwyconych przez filtr po każdym cyklu zmywania, spłukując półokrągły filtr i jego pojemnik pod bieżącą wodą. W celu wyjęcia filtra należy pociągnąć uchwyt pojemnika do góry.

! OSTRZEŻENIE:

- Zmywarki nie wolno pod żadnym pozorem używać bez filtrów.
- Nieprawidłowa pozycja filtra może zmniejszać skuteczność działania urządzenia, jak również może spowodować uszkodzenie naczyń i przyborów kuchennych.

KROK 1: Obrócić filtr w kierunku przeciwnym do ruchu wskazówek zegara,

KROK 2: Podnieść zestaw filtrujący

UWAGA

Przeprowadzenie tej procedury w kolejności od kroku 1 do kroku 2 umożliwi demontaż systemu filtrującego, natomiast w kolejności od kroku 2 do kroku 1 jego montaż.

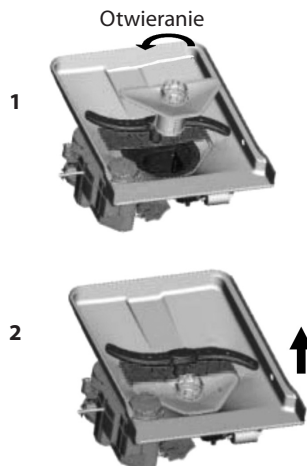

Uwagi:

- Po każdorazowym użyciu zmywarki należy sprawdzić filtry pod kątem ich ewentualnego zatkania.
- Po odkręceniu filtra zgrubnego możliwe jest wyjęcie systemu filtrującego. Usunąć resztki jedzenia i umyć filtry pod bieżącą wodą.

UWAGA: Cały zespół filtrów należy myć raz w tygodniu.

Czyszczenie filtra

Do czyszczenia filtra zgrubnego i precyzyjnego należy użyć szczoteczki. Złożyć ponownie części filtra zgodnie z ilustracjami na poprzedniej stronie i włożyć cały zespół filtrów do zmywarki. W tym celu umieścić go na gnieździe i wcisnąć w dół.

OSTRZEŻENIE:

Podczas czyszczenia filtrów nie należy w nie mocno uderzać. Mogłoby to spowodować ich zniekształcenie i negatywnie wpłynąć na pracę zmywarki.

Konserwacja zmywarki do naczyń

Panel sterowania można czyścić lekko zwilżoną szmatką.

Po oczyszczeniu dokładnie wytrzeć do sucha.

Do powierzchni zewnętrznych należy używać dobrego wosku do polerowania urządzeń.

Nigdy nie używać ostro zakończonych przedmiotów, druczanych zmywaków ani agresywnych środków czyszczących na żadnej części zmywarki.

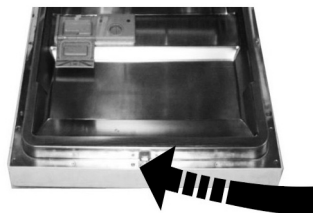

Czyszczenie drzwi

Krawędź wokół drzwi należy czyścić tylko miękką szmatką zwilżoną ciepłą wodą. Aby nie dopuścić do przedostawania się wody do blokady drzwi i podzespołów elektrycznych, nie wolno używać żadnych środków czyszczących w sprayu.

OSTRZEŻENIE:

- Do czyszczenia panelu drzwi nie wolno nigdy używać żadnych środków czyszczących w sprayu, gdyż mogłoby to spowodować uszkodzenie blokady drzwi i podzespołów elektrycznych.
- Nie należy używać środków ściernych i pewnych typów papierowych ręczników ze względu na ryzyko porysowania lub pozostawienia plam na powierzchni ze stali nierdzewnej.

Ochrona przed zamarzaniem

W zimie należy powziąć odpowiednie działania, aby zabezpieczyć zmywarkę przed zamarzaniem. Po każdym programie zmywania należy:

1. Odłączyć zmywarkę od zasilania elektrycznego.
2. Odciąć dopływ wody i odłączyć wąż doprowadzający wodę od zaworu wodnego.
3. Usunąć wode z przewodu doprowadzającego wodę oraz z zaworu wody. (podłożyć naczynie, aby zebrać wypływającą wodę)
4. Podłączyć ponownie wąż doprowadzający wodę do zaworu wodnego.
5. Wyjąć filtr znajdujący się u dołu zbiornika i użyć gąbki do zebrania wody ze zbiornika ściekowego.

UWAGA: Jeśli zmywarka nie może pracować z powodu zamarznięcia wody, należy skontaktować się z serwisem technicznym.

Czyszczenie ramion spryskujących

Ramiona spryskujące należy czyścić regularnie, ponieważ środki chemiczne zawarte w twardej wodzie mogą zatkać ich dysze i łożyska.

Aby zdjąć górne ramię spryskujące, należy obrócić je w kierunku zgodnym z ruchem wskazówek zegara.

Aby zdjąć dolne ramię spryskujące, należy pociągnąć je do góry.

Umyć ramiona w ciepłej wodzie z mydłem i oczyścić dysze miękką szczotką. Wytrzeć do sucha i zamontować je z powrotem.

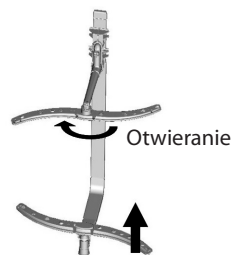

Utrzymywanie zmywarki w dobrym stanie technicznym

- **Po każdym zmywaniu**
Po każdym zmywaniu odciąć dopływ wody do urządzenia i pozostawić drzwi lekko otwarte, aby we wnętrzu urządzenia nie gromadziła się wilgoć i nie powstawały nieprzyjemne zapachy.
- **Wyjąć wtyczkę z gniazdka**
Przed przystąpieniem do czyszczenia lub konserwacji urządzenia należy zawsze wyjąć wtyczkę z gniazdka.
- **Nie stosować rozpuszczalników ani ściernych środków czyszczących**
Do czyszczenia zewnętrznych i gumowych części zmywarki nie należy używać rozpuszczalników ani ściernych środków czyszczących. Używać do tego celu tylko szmatki zwilżonej ciepłą wodą z dodatkiem mydła. Do usuwania plam z powierzchni wewnętrznych należy używać szmatki zwilżonej wodą z niewielką ilością octu lub środka czyszczącego przeznaczonego specjalnie do zmywarek.
- **Gdy urządzenie ma pozostać nieużywane przez dłuższy czas**
Zaleca się uruchomienie cyklu zmywania bez naczyń, a następnie wyjęcie wtyczki z gniazdka i odcięcie dopływu wody oraz pozostawienie drzwi urządzenia lekko otwartych. Wydłuży to trwałość uszczelek drzwiowych i zapobiegnie powstawaniu nieprzyjemnych zapachów wewnątrz urządzenia.
- **Przenoszenie urządzenia**
Jeżeli zachodzi potrzeba przeniesienia urządzenia, należy je trzymać w pozycji pionowej. Jeżeli jest to bezwzględnie konieczne, można je przewrócić do tyłu.
- **Uszczelki**
Jedną z przyczyn powstawania nieprzyjemnych zapachów w zmywarce są resztki potraw uwięzione w uszczelkach. Zapobiegnie temu okresowe czyszczenie uszczelek zwilżoną gąbką.

INSTRUKCJA MONTAŻU

UWAGA! Instalację rur oraz sprzętu elektrycznego należy zlecić specjalistom.

OSTRZEŻENIE:

Uwaga - Ryzyko porażenia!

Przed przystąpieniem do instalacji zmywarki należy odłączyć ją od zasilania elektrycznego. Niezastosowanie się do tego zalecenia może skutkować śmiercią lub porażeniem elektrycznym.

Przygotowanie do montażu

Zmywarkę należy instalować w pobliżu istniejącego podłączenia doprowadzenia i odprowadzenia wody oraz gniazdka elektrycznego.

Należy wybrać jedną stronę zabudowanego zlewu, aby ułatwić podłączenie węży spustowych zmywarki.

UWAGA: Przed przystąpieniem do instalacji należy sprawdzić, czy są wszystkie potrzebne akcesoria (hak do panelu, śruba)

Należy uważnie przeczytać instrukcję instalacji.

Ilustracje wymiaru szafy oraz położenia montażowe zmywarki

Czynności przygotowawcze należy wykonać przed umieszczeniem zmywarki w jej docelowym miejscu montażowym.

1. Wybrać miejsce w pobliżu zlewu, aby ułatwić instalację węży doprowadzającego wodę oraz węży spustowego (patrz rys. 1).
2. Jeśli zmywarka jest instalowana w rogu szafy, należy zapewnić wystarczająco dużo miejsca (patrz rys. 2), aby można było otworzyć jej drzwi.

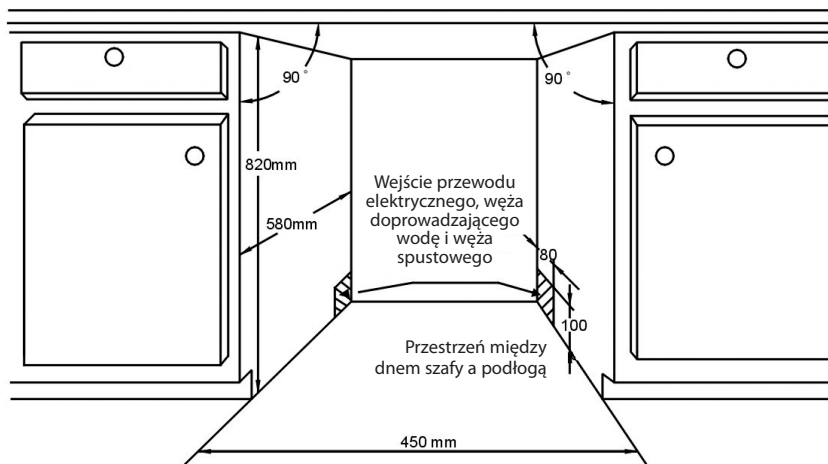

Rysunek 1

Wymiary szafy

Mniej niż 5 mm pomiędzy górą zmywarki a szafą i zewnętrznymi drzwiami wyrównanymi z szafą.

Rysunek 2

Minimalne wolne miejsce po otwarciu drzwi.

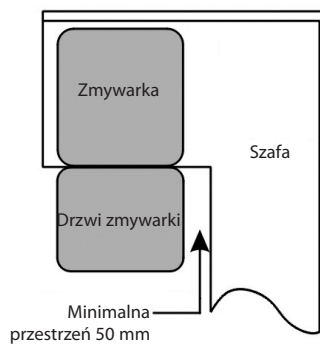

Wymiary i instalacja panelu zabudowy drzwi

1. Drewniany panel zabudowy drzwi może być przygotowany zgodnie z rysunkiem 3.

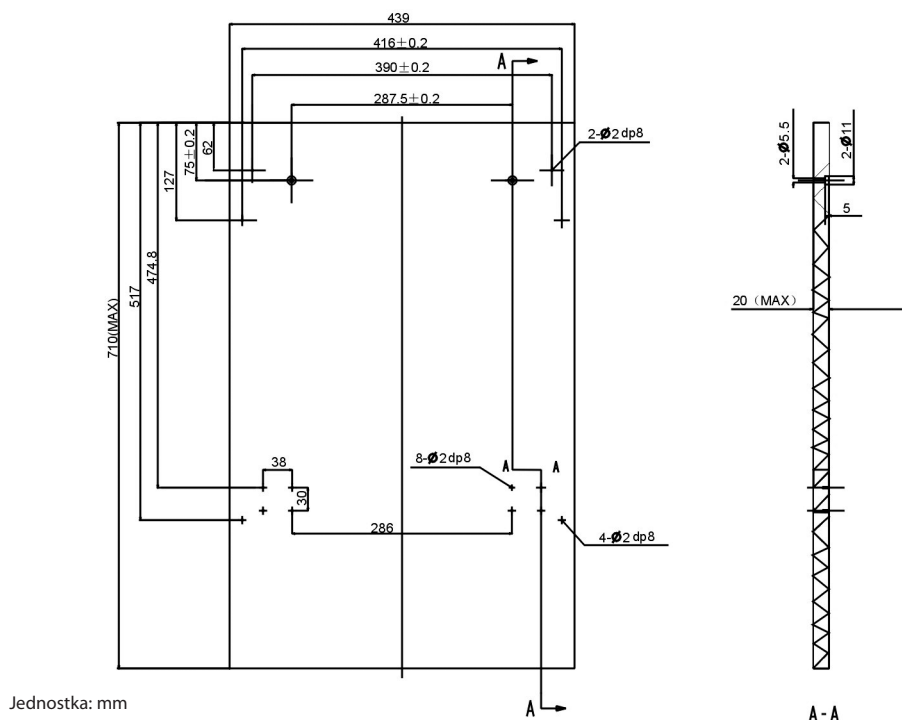

Rysunek 3

Panel zabudowy drzwi powinien zostać przygotowany odpowiednio do wymiarów podanych na rysunku.

2. Zamocować hak na drewnianym panelu zabudowy drzwi i włożyć do otworu na drzwiach zmywarki (patrz rysunek 4a). Po ustawieniu panelu w prawidłowej pozycji przymocować go do drzwi za pomocą śrub i wkrętów (patrz rysunek 4b).

Rysunek 4a
Instalacja panelu zabudowy drzwi.

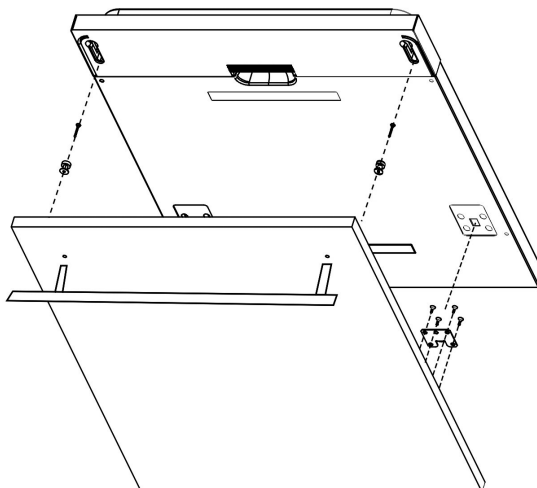

Rysunek 4b
Instalacja drewnianego panelu zabudowy drzwi

1. wyjąć cztery krótkie śruby
2. włożyć cztery długie śruby

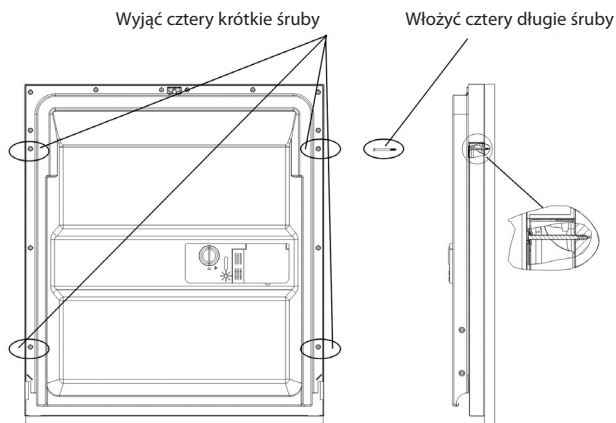

Regulacja naprężenia sprężyny drzwiowej

Naprężenie sprężyny drzwiowej jest ustawiona fabrycznie.

W razie zamontowania drewnianego panelu zabudowy drzwi należy wyregulować naprężenie sprężyny drzwiowej.

Obrócić śrubę regulacyjną w taki sposób, aby naprężyć lub poluzować stanowiący przewód (patrz rysunek 5).

Rysunek 5

Regulacja naprężenia sprężyny drzwiowej.

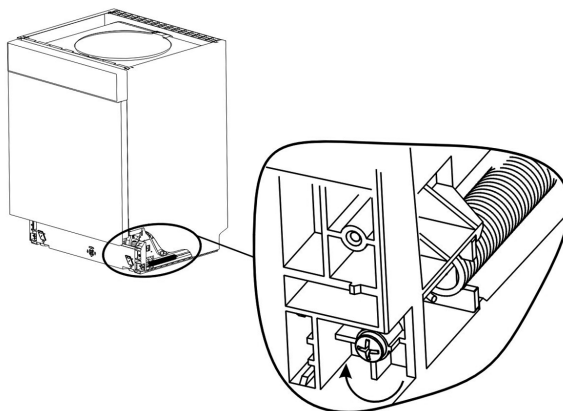

Podłączenie wężu spustowych

Włożyć wąż spustowy do rury odpływowej o średnicy co najmniej 40 mm lub do zlewu. Sprawdzić, czy nie jest on zagięty lub przytrzaśnięty. Górny koniec węża nie powinien być wyżej niż 1000 mm.

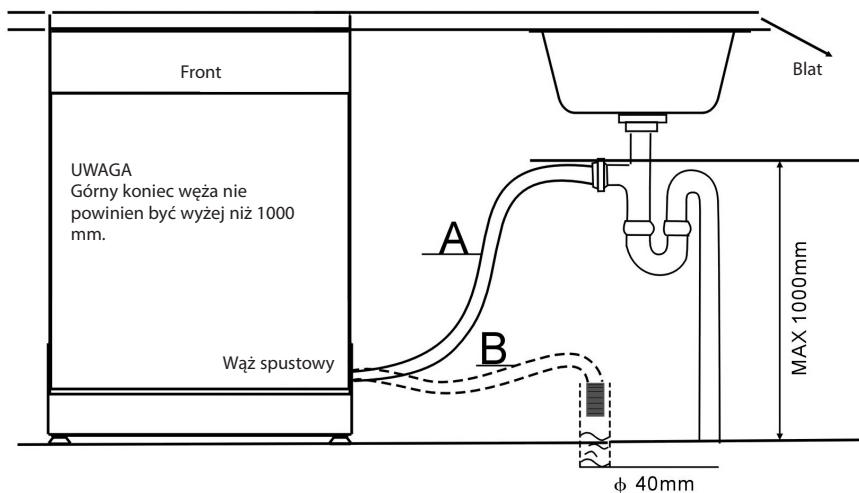

WĄŻ SPUSTOWY PODŁĄCZYĆ W SPOSÓB A LUB B

Rysunek 6

Kroki instalacji zmywarki

1. Zainstalować panel zabudowy drzwi na drzwiach zmywarki z użyciem wsporników dostarczonych w komplecie. Prawidłowe rozmieszczenie wsporników wskazano na szablonie.
2. Wyregulować napięcie sprężyn drzwiowych za pomocą klucza imbusowego. Obracać w kierunku zgodnym z ruchem wskazówek zegara, aby dokręcić prawą i lewą sprężynę drzwiową. Brak regulacji może skutkować uszkodzeniem zmywarki (rysunek 2).
3. Podłączyć wąż doprowadzający wodę do instalacji zimnej wody.
4. Podłączyć wąż spustowy. Patrz schemat. (Rys. 6).
5. Podłączyć przewód zasilający.
6. Zamocować płytkę zabezpieczającą przed kondensacją pod blatem szafki. Sprawdzić, czy płytkę zabezpieczającą przed kondensacją jest wyrównana w stosunku do krawędzi blatu roboczego.
7. Umieścić zmywarkę we właściwej pozycji. (rysunek 4)
8. Wypoziomować zmywarkę. Można regulować tylną nóżkę zmywarki od przodu. Należy w tym celu obrócić śrubę z łbem imbusowym znajdującą się na środku podstawy zmywarki za pomocą klucza imbusowego (rysunek 5A). Aby wyregulować nóżki przednie, należy obrócić je za pomocą płaskiego śrubokrętu w taki sposób, aby zmywarka była wypoziomowana (rysunek 5B).
9. Zmywarka musi być bezpiecznie umieszczona na swoim miejscu. Można to zrobić na dwa sposoby:
 - A. Normalny blat roboczy: Umieścić hak instalacyjny w otworze z boku i zamocować do blatu roboczego za pomocą śrub do drewna (rysunek 6).
 - B. Blaty marmurowe lub granitowe: Zamocować z boku za pomocą śruby. (rysunek 7).

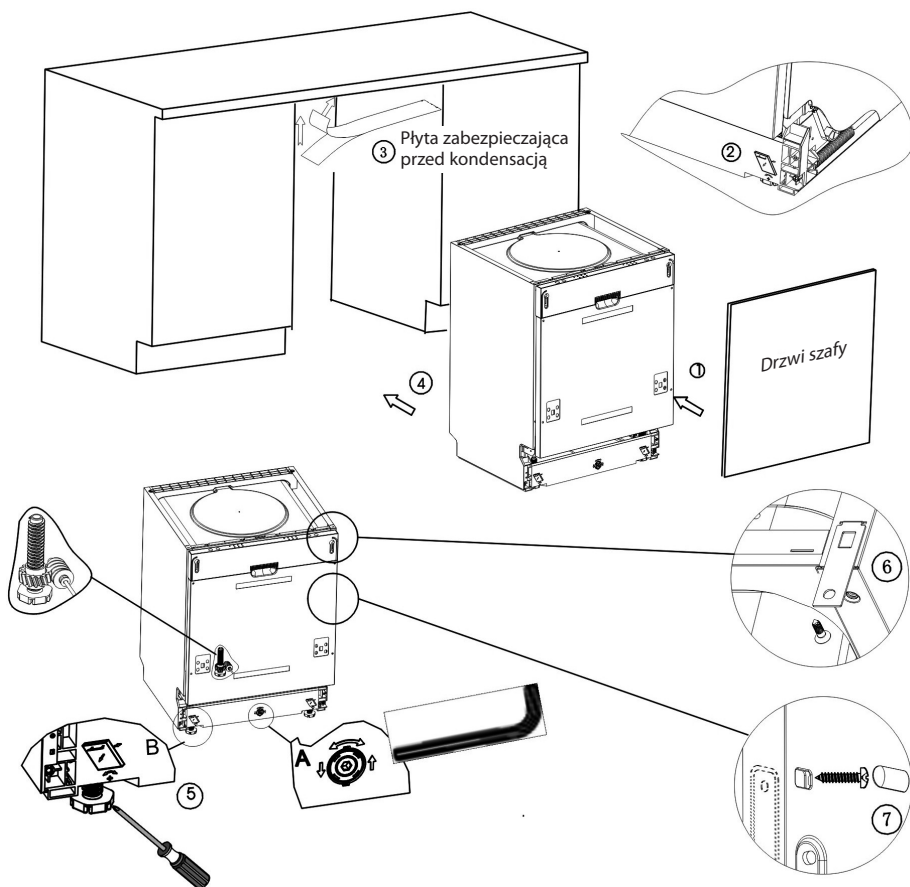

Rysunek 7

Zmywarka musi być wypoziomowana, aby można było prawidłowo włożyć kosze oraz uzyskać optymalne wyniki zmywania.

1. Umieścić poziomicę na drzwiach oraz prowadnicy koszy w komorze (patrz rysunek), aby sprawdzić, czy zmywarka jest prawidłowo wypoziomowana.
2. Wypoziomować zmywarkę poprzez indywidualną regulację jej trzech nóżek.
3. Podczas poziomicowania zmywarki należy uważać, aby się ona nie przewróciła.

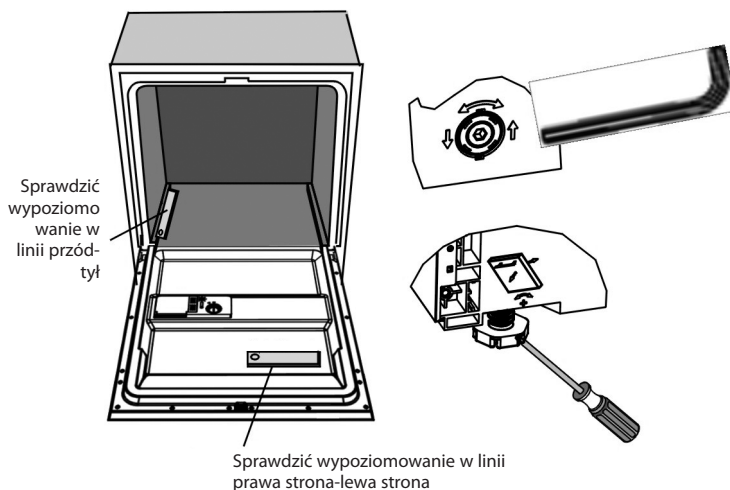

Rysunek 8

Regulacja nóżek.

UWAGA: Maksymalna wysokość regulacji nóżek to 50 mm.

Podłączenie elektryczne

! OSTRZEŻENIE:

Ze względów bezpieczeństwa:

- **NIE KORZYSTAĆ Z PRZEDŁUŻACZA ANI Z PRZEJŚCIÓWKI.**
- **W ŻADNYM WYPADKU NIE ODCINAĆ ANI NIE USUWAĆ PODŁĄCZENIA UZIEMIENIA Z PRZEWODU ZASILAJĄCEGO.**

Wymogi związane z zasilaniem elektrycznym

Zapoznać się z tabliczką znamionową, aby sprawdzić napięcie znamionowe i podłączyć zmywarkę do odpowiedniego źródła zasilania. Użyć wymaganego bezpiecznika 10-ampereowego, bezpiecznika o opóźnionym działaniu lub zalecanego odłącznika automatycznego i podłączyć zmywarkę do osobnego obwodu, z którego nie będą zasilane żadne inne urządzenia.

! OSTRZEŻENIE:

Przed przystąpieniem do eksploatacji sprawdzić uziemienie

Podłączenie elektryczne

Upewnić się, że napięcie i częstotliwość prądu zasilającego urządzenie odpowiadają parametrom podanym na tabliczce znamionowej. Włożyć wtyczkę tylko do gniazdka, które jest prawidłowo uziemione. Jeżeli gniazdko, do którego ma być podłączone urządzenie, nie pasuje do wtyczki, należy wymienić gniazdko zamiast używać przejściówek, które mogą powodować przegrzania i awarie.

⚡ Instrukcja uziemienia

Urządzenie musi być uziemione. W przypadku wadliwego działania lub awarii uziemienie ograniczy ryzyko porażenia prądem elektrycznym, odprowadzając prąd do ziemi. Urządzenie wyposażono w przewód zasilający z żyłą uziemiającą oraz wtyczką z uziemieniem. Wtyczkę należy podłączyć do odpowiedniego gniazdka zainstalowanego i uziemionego zgodnie ze wszystkimi miejscowymi normami i wymaganiami.

⚠ OSTRZEŻENIE:

Niewłaściwe podłączenie żyły uziemiającej urządzenie może prowadzić do porażenia prądem. W przypadku wątpliwości co do prawidłowości uziemienia urządzenia należy skontaktować się z uprawnionym elektrykiem lub przedstawicielem serwisu. Nie modyfikować wtyczki urządzenia, jeżeli nie pasuje ona do gniazdka. Zlecić zainstalowanie odpowiedniego gniazdka wykwalifikowanemu elektrykowi.

Podłączenie wody

Podłączyć wąż doprowadzający zimną wodę do gwintowanego złącza 3/4-calowego i upewnić się, że jest on solidnie dokręcony. Jeżeli węże są nowe lub nie były używane przez dłuższy czas, przepuścić przez nie wodę, aby mieć pewność, że jest czysta. Zapobiegnie to zablokowaniu dopływu wody i uszkodzeniu urządzenia.

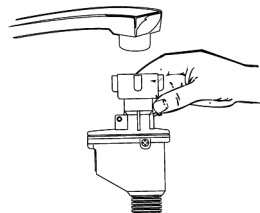

⚠ OSTRZEŻENIE:

Po użyciu zamknąć zawór wody.

Ustawianie urządzenia

Ustawić urządzenie w wybranym miejscu. Jego tylna część powinna się znajdować przy ścianie, a boki obok sąsiadujących szafek lub ścian. Zmywarka wyposażona jest w węże dopływowe i spustowe wody, które można umieścić po prawej lub po lewej stronie w celu ułatwienia prawidłowej instalacji.

Usunięcie nadmiaru wody z węży

Jeśli zlew jest na wysokości powyżej 1000 mm od podłogi, nie można odprowadzić nadmiaru wody bezpośrednio do zlewu. Konieczne będzie odprowadzenie nadmiaru wody z węży do miski lub odpowiedniego pojemnika podłożonego poniżej zlewu.

Odływ wody

Podłączyć wąż spustowy wody. Wąż spustowy musi być prawidłowo podłączony, aby uniknąć nieszczelności. Sprawdzić, czy wąż doprowadzający wodę nie jest zagięty lub przygnieciony.

Wąż przedłużający

Jeżeli zachodzi potrzeba użycia przedłużenia węża spustowego, należy się upewnić, że używa się podobnego węża.

Jego długość nie może przekraczać 4 metrów, w przeciwnym wypadku skuteczność zmywarki mogłaby ulec zmniejszeniu.

Podłączenie syfonu

Włożyć wąż spustowy do rury odpływowej o średnicy co najmniej 40 mm lub do zlewu. Sprawdzić, czy nie jest on zagięty lub przytrzaśnięty. Górny koniec węża nie powinien być wyżej niż 1000 mm.

Uruchamianie zmywarki

Przed uruchomieniem zmywarki należy sprawdzić, czy zostały spełnione wszystkie poniższe warunki.

- 1 Zmywarka jest prawidłowo wy poziomowana i zainstalowana
- 2 Zawór dopływowy wody jest otwarty
- 3 Na podłączeniu przewodów pojawiła się nieszczelność
- 4 Przewody są solidnie podłączone
- 5 Zasilanie elektryczne jest włączone
- 6 Wąż dopływowy i spustowy są splątane
- 7 Ze zmywarki wyjęto wszelkie elementy opakowania i broszury

Uwaga: Po instalacji należy pamiętać o zachowaniu niniejszej instrukcji obsługi. Zawiera ona informacje bardzo przydatne dla użytkowników.

INSTRUKCJA WYSZUKIWANIA I USUWANIA USTEREK

Przed wezwaniem serwisu

Sprawdzenie informacji podanych w tabelach na kolejnych stronach może Państwu zaoszczędzić wzywania serwisu.

Problemy techniczne

Problem	Możliwe przyczyny	Rozwiązanie
Zmywarka nie uruchamia się	Przepalony bezpiecznik lub zadziałanie automatycznego wyłącznika	Wymienić bezpiecznik lub zresetować wyłącznik automatyczny. Odłączyć wszelkie pozostałe urządzenia od obwodu, do którego podłączona jest zmywarka
	Brak podłączenia do źródła zasilania	Upewnić się, że zmywarka jest włączona i że drzwi są prawidłowo zamknięte. Upewnić się, że przewód zasilający jest prawidłowo podłączony do gniazdka.
	Niskie ciśnienie wody	Sprawdzić, czy wąż dopływowy wody jest prawidłowo podłączony do instalacji wodnej i dopływ wody jest otwarty.
	Drzwi zmywarki nie są prawidłowo zamknięte.	Upewnić się, że drzwi są prawidłowo zamknięte.
woda nie jest odpompowywana ze zmywarki	Wąż spustowy jest zagięty	Sprawdzić wąż spustowy.
	Filtr jest zatkany	Sprawdzić filtr zgrubny (patrz rozdział pt. „Czyszczenie filtra”)
	Zatkany zlew kuchenny	Sprawdzić zlew kuchenny, aby się upewnić, czy jest drożny. Jeśli problem dotyczy braku odpływu w zlewie kuchennym, należy wezwać hydraulika, a nie serwisanta do zmywarki.

Problemy ogólne

Problem	Możliwe przyczyny	Rozwiązanie
W zbiorniku są mydliny	Nieprawidłowy detergent	W celu zapobieżenia temu problemowi należy używać tylko specjalnych detergentów przeznaczonych do zmywarek. Jeżeli do tego dojdzie, należy otworzyć drzwi zmywarki, aby mydliny wyparowały. Dodać do komory 1 galon zimnej wody. Zamknąć drzwi zmywarki, a następnie wybrać dowolny program. Pierwszą czynnością, jaką wykona zmywarka, będzie odpompowanie wody. Otworzyć drzwi po odpompowaniu, aby zatrzymać program, a następnie sprawdzić, czy mydliny zniknęły. W razie konieczności powtórzyć te czynności.
	Rozlany środek nabłyszczający	Zawsze należy niezwłocznie zetrzeć rozlany środek nabłyszczający.
Plamy na wewnętrznych powierzchniach zbiornika	Użyto detergentu ze środkiem barwiącym	Upewnić się, że stosowany detergent nie zawiera barwnika.
Biała warstwa na powierzchni wewnętrznej	Twarda woda, zawierająca dużo minerałów	Do czyszczenia wnętrza użyć wilgotnej gąbki z detergentem do zmywarek. Założyć gumowe rękawice. Nigdy nie używać środków czyszczących innych niż detergent do czyszczenia zmywarek, aby uniknąć ryzyka powstawania piany lub mydlin.
Plamy rdzy na sztućcach	Sztućce z rdzą nie są odporne na korozję.	–
	Po dodaniu soli do zmywarki nie włączono żadnego programu. Śladowe ilości soli znalazły się wewnątrz urządzenia podczas cyklu zmywania.	Należy zawsze uruchomić szybki program zmywania. bez wkładania naczyń do zmywarki oraz bez wybierania (ewentualnej) funkcji Turbo, po dodaniu soli do zmywarki.
	Pokrywa uzdatniacza jest poluzowana	Sprawdzić pokrywę. Upewnić się, że zamek jest sprawny.

Hałas

Problem	Możliwe przyczyny	Rozwiązanie
Stukanie w komorze zmywania	Ramię spryskujące uderza o jakiś przedmiot w koszu	Przerwać program i inaczej rozmieścić elementy zastawy stołowej, które blokują ramię spryskujące.
Brzęczenie w komorze zmywania	Elementy zastawy stołowej zostały włożone luzem do komory zmywania	Przerwać program i inaczej rozmieścić elementy zastawy stołowej.
Stukanie w przewodach wody	Może to być spowodowane przez instalację w danym budynku lub przekrój poprzeczny rur.	Nie wpływa to w żaden sposób na działanie zmywarki. W razie wątpliwości skontaktować się z wykwalifikowanym hydraulikiem.

Niezadowolające rezultaty zmywania

Problem	Możliwe przyczyny	Rozwiązanie
Naczynia nie są czyste	Naczynia nie zostały włożone prawidłowo.	Patrz uwagi podane w rozdziale pt. „Ładowanie koszy zmywarki“.
	Program nie był wystarczająco intensywny.	Wybrać intensywniejszy program. Patrz „Tabela programów zmywania“.
	Nie dodano wystarczającej ilości detergentu.	Dodać więcej detergentu lub zmienić detergent.
	Włożone przedmioty blokują ruch ramienia spryskującego.	Rozmieścić ponownie naczynia w taki sposób, aby ramiona spryskujące mogły się swobodnie obracać.
	Zestaw filtrów w podstawie obudowie zmywarki nie jest czysty lub nie jest prawidłowo zamontowany. Może to powodować blokadę dysz w ramionach spryskujących.	Wyczyścić i/lub prawidłowo zamontować zestaw filtrów. Oczyścić dysze ramienia spryskującego. Patrz rozdział pt. „Czyszczenie ramion spryskujących“.
Matowy nalot na szkle	Połączenie miękkiej wody i zbyt dużej ilości detergentu.	Używać mniej detergentu w przypadku miękkiej wody oraz wybierać krótszy cykl zmywania rzeczy ze szkła, aby zapewnić, że zostaną prawidłowo wymyte.
Czarne lub szare znaki na naczyniach	Aluminiowe przybory kuchenne ocierały się o naczynia.	Do usunięcia tych śladów należy użyć łagodnego ściernego środka czyszczącego.
W komorach pozostał detergent	Naczynia zablokowały pokrywy dozownika detergentu.	Ponownie włożyć do zmywarki naczynia w prawidłowy sposób.

Niezadowolające rezultaty suszenia

Problem	Możliwe przyczyny	Rozwiązanie
Naczynia nie schną	Nieodpowiednie ułożenie naczyń w zmywarce	Włożyć naczynia do zmywarki zgodnie ze wskazówkami.
	Zbyt mało środka nablyszczającego	Zwiększyć ilość środka nablyszczającego / uzupełnić poziom środka nablyszczającego w dozowniku.
	Zbyt szybko wyjęto naczynia	Najpierw należy opróżnić dolny kosz, a następnie górny. Zapobiegnie to ściekaniu wody z górnego kosza na naczynia znajdujące się w dolnym
	Wybrano nieprawidłowy program	W przypadku krótkich programów temperatura zmywania jest niższa. Zmniejsza to skuteczność czyszczenia. Wybrać dłuższy program zmywania.
	Używanie naczyń z powłoką niskiej jakości	Odpompowanie wody jest trudniejsze przy tych przedmiotach. Sztucze lub naczynia tego typu nie nadają się do zmywania w zmywarce.

Kody błędów

W przypadku niektórych usterek na wyświetlaczu urządzenia pojawiają się kody błędów ostrzegające użytkownika o zaistniałych problemach:

Kody	Znaczenie	Możliwe przyczyny
E1	Dłuższy czas napełniania zmywarki wodą.	Kurki nie są otwarte lub dopływ wody jest ograniczony, bądź ciśnienie wody jest zbyt niskie.
E4	Przelew	Niektóre elementy zmywarki są nieszczelne.
E8	Awaria zaworu odcinającego.	Otwarty obwód lub awaria zaworu odcinającego.

OSTRZEŻENIE:

- W przypadku przelewu przed wezwaniem serwisu należy odciąć dopływ wody do zmywarki.
- Jeżeli w tacce w podstawie znajduje się woda z powodu nadmiernego napełnienia lub niewielkiego wycieku, należy ją usunąć przed ponownym uruchomieniem zmywarki.

DANE TECHNICZNE

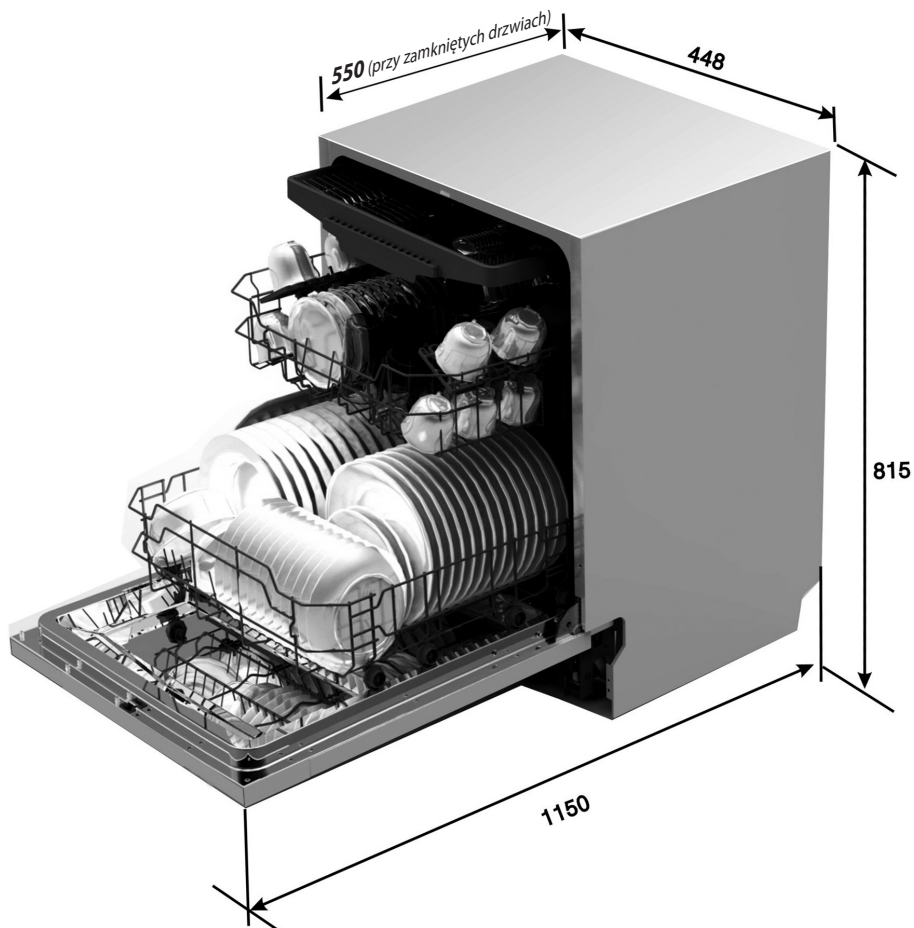

Wysokość	815 mm
Szerokość	448 mm
Głębokość	550 mm (przy zamkniętych drzwiach)
Zasilanie	Patrz tabliczka znamionowa
Pojemność	10 kompletów

Załadunek koszy zgodnie z normą EN 50242

Kosz górny

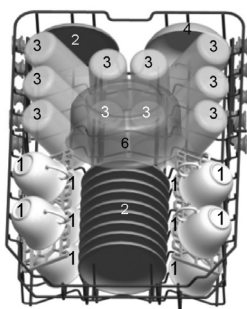

Filizanki



Spodki



Szklanki



Salaterka



Średnia miska



Miska

Kosz dolny

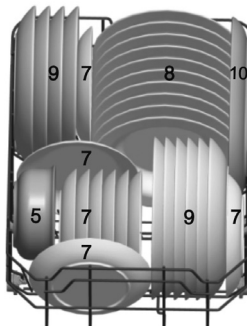

Talerzyki deserowe



Talerze płytke



Talerze głębokie



Owalny półmisek

Kosz na sztućce

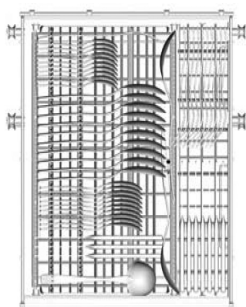

1 Łyżki



5 Łyżeczki deserowe



2 Widelce



6 Łyżki półmiskowe



3 Noże



7 Widelce półmiskowe



4 Łyżeczki



8 Choche



Informacja na temat testów zgodności

zgodnie z normą EN 50242

Pojemność: 10 kompletów

Położenie kosza górnego: położenie
dolne

Program: ECO

Ustawienie dozowania środka
nabłyszczającego: 6

Ustawienie uzdatniacza: H4

Karta danych technicznych

Karta dołączona do zmywarki przeznaczonej do zastosowań domowych zgodna z wymogami określonymi w dyrektywie UE nr 1059/2010:



Producent	WHIRLPOOL
Liczba standardowych kompletów	10
Klasa energetyczna ¹⁾	A++
Roczne zużycie energii ²⁾	211 kWh
Zużycie energii w standardowym cyklu mycia	0,74 kWh
Pobór mocy przez wyłączone urządzenie	0,45 W
Pobór energii w trybie czuwania	0,49 W
Roczne zużycie wody ³⁾	2380 litrów
Klasa efektywności suszenia ⁴⁾	A
Standardowy program zmywania ⁵⁾	ECO 50°C
Czas trwania programu w standardowym cyklu mycia	170 min
Poziom hałasu	45 dB(A) re 1 pW
Montaż	Pełna zabudowa
Wysokość	81,5 cm
Ewentualna zabudowa	Tak
Szerokość	44,8 cm
Głębokość (z połączeniami)	55 cm
Zużycie energii	1930 W
Napięcie znamionowe / częstotliwość	AC220-240 V / 50 Hz
Ciśnienie wody (ciśnienie przepływu)	0,4-10 bar = 0,04-1 MPa

UWAGA

- ¹⁾ A +++ (najwyższa efektywność) do D (najniższa efektywność)
- ²⁾ Pobór energii 211 kWh rocznie w oparciu o 280 standardowych cykli zmywania, przy doprowadzeniu zimnej wody oraz wykorzystaniu trybów o niskim poborze energii. Rzeczywisty pobór energii będzie zależał od sposobu wykorzystywania urządzenia.
- ³⁾ Zużycie wody 2380 litrów na rok, w oparciu o 280 standardowych cykli zmywania. Rzeczywiste zużycie wody jest uzależnione od sposobu użytkowania urządzenia.
- ⁴⁾ A (najwyższa efektywność) do G (najniższa efektywność)
- ⁵⁾ Ten program nadaje się do zmywania średnio zabrudzonych naczyń stołowych i jest najefektywniejszy pod względem połączonego zużycia energii i wody dla tego typu naczyń stołowych.
W chwili dostawy urządzenie spełnia wymogi określone w aktualnie obowiązujących europejskich normach i dyrektywach:
- dyrektywa 2006/95/WE w sprawie niskiego napięcia
- dyrektywa 2004/108/WE w sprawie kompatybilności elektromagnetycznej (EMC)
- dyrektywa 2009/125/WE w sprawie produktów związanych z energią
Powyższe wartości zostały zmierzone zgodnie z wymogami norm w określonych warunkach roboczych. Wyniki mogą być znacząco inne w zależności od ilości oraz zabrudzenia naczyń, twardości wody, ilości detergentu itp.
Niniejsza instrukcja jest zgodna ze standardami i zasadami obowiązującymi w Unii Europejskiej.

SKRÓCONA INSTRUKCJA OBSŁUGI

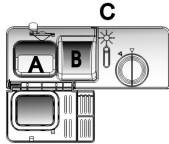
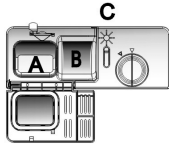
Szczegółowe informacje na temat użytkowania urządzenia podano w instrukcji obsługi.

Włączyć urządzenie	Otworzyć drzwi, włączyć zmywarkę przyciskiem Wł./Wyt.	
Napełnić dozownik detergentu	<p>Komora A: Do każdego cyklu zmywania.</p> <p>Komora B: Jedynie do programów z myciem wstępnym (Postępować zgodnie z instrukcją!)</p>	
Sprawdzić środek nabyyszczający	<p>Wskaźnik mechaniczny C. Kontrolka elektryczna na panelu sterowania (zależnie od modelu).</p>	
Sprawdzić poziom soli	<p>Jedynie wtedy, gdy urządzenie posiada system uzdatniania wody.) Kontrolka elektryczna na panelu sterowania (zależnie od modelu). Jeżeli na panelu sterowania nie ma kontrolki poziomu soli (w niektórych modelach), częstotliwość napełniania uzdatniacza wody solą określić można na podstawie liczby cykli zmywania wykonanych przez zmywarkę.</p>	
Załadować kosze	Zeskrobać z naczyń duże ilości resztek potraw. Zmiękczyć pozostałości przypalonych potraw w naczyniach, następnie włożyć do koszy. Prosimy o zapoznanie się z zaleceniami dotyczącymi układania naczyń	
Wybrać program	Naciskać przycisk wyboru programu, aż zaświeci się kontrolkażądanego programu. (Patrz rozdział pt. „Instrukcja obsługi”)	
Praca zmywarki	Otworzyć zawór wody, zamknąć drzwi. Urządzenie rozpocznie pracę po ok. 10 sekundach.	
Zmiana programu	<ol style="list-style-type: none"> 1. Program w toku można zmieniać tylko wtedy, gdy rozpoczął się niedawno. W przeciwnym wypadku mogło już dojść do uwolnienia detergentu, a urządzenie mogło już wypompować wodę. W takim przypadku należy ponownie napełnić dozownik detergentu. 2. Nacisnąć przycisk wyboru programu i przytrzymać przez ponad 3 sekundy, aby anulować trwający program. 3. Wybrać nowy program. 4. Ponownie uruchomić zmywarkę. 	OSTRZEŻENIE! Ostrożnie otworzyć drzwi. Po otwarciu drzwi z wnętrza urządzenia może wydostać się gorąca para
Wkładanie pominiętych naczyń do zmywarki.	<ol style="list-style-type: none"> 1. Otworzyć nieco drzwi, aby zatrzymać pracę zmywarki. 2. Gdy ramiona spryskujące przestaną pracować, można całkowicie otworzyć drzwi. 3. Włożyć pominięte naczynia. 4. Zamknąć drzwi, zmywarka wznowi pracę po upływie 10 sekund. 	OSTRZEŻENIE! Ostrożnie otworzyć drzwi. Po otwarciu drzwi z wnętrza urządzenia może wydostać się gorąca para
Wyłączenie urządzenia podczas trwania cyklu zmywania.	Jeśli urządzenie zostanie wyłączone podczas trwania cyklu zmywania, po ponownym włączeniu należy ponownie wybrać cykl zmywania i obsługiwać zmywarkę w taki sposób, jakby została dopiero włączona.	
Wyłączyć urządzenie	Po zakończeniu cyklu roboczego 3 razy rozlega się sygnał dźwiękowy. Wyłączyć urządzenie przyciskiem Wł./Wyt.	
Zakręcić zawór wody, rozładować kosze	Ostrzeżenie: Zaczekać kilka minut (ok. 15 minut) przed rozładowaniem zmywarki, gdyż naczynia i przybory kuchenne mogą być nadal gorące i podatniejsze na pęknięcia. Zapewni to również ich lepsze wysuszenie. Rozładować urządzenie, rozpoczynając od dolnego kosza.	