

SENCOR®

SVC 5000BL

SVC 5001YL



PL ■ Wielofunkcyjny odkurzacz z filtracją wodną i cyklonową

PRZECZYTAJ STARANNIE I ZACHOWAJ W CELU WYKORZYSTANIA W PRZYSZŁOŚCI

- Używaj odkurzacza i jego akcesoriów zgodnie z zaleceniami podanymi w niniejszej instrukcji obsługi.
- Niniejszy odkurzacz mogą obsługiwać dzieci w wieku 8 lat oraz starsze lub osoby z obniżonymi fizycznymi, umysłowymi lub psychicznymi zdolnościami lub też z niedostatecznym doświadczeniem lub wiedzą, o ile znajdują się pod nadzorem, lub jeśli zostały pouczone o tym, jak obchodzić się z nim w bezpieczny sposób i rozumiejące potencjalne niebezpieczeństwa. Dzieci nie powinny się bawić odkurzaczem. Czyszczenia i konserwacji nie mogą dokonywać dzieci, nad którymi nie jest sprawowany nadzór. Odkurzacz i jego przewód zasilający należy przechowywać poza zasięgiem dzieci poniżej 8 roku życia.
- Używaj odkurzacza tylko wewnątrz pomieszczeń.
- Niniejszy odkurzacz jest przeznaczony wyłącznie do użytku w gospodarstwach domowych.
- Używaj odkurzacza tylko wewnątrz pomieszczeń. Nie korzystaj z niego w środowisku przemysłowym albo na zewnątrz.
- Odkurzacza nie narażaj na bezpośrednie promieniowanie słoneczne i nie umieszczaj go w pobliżu otwartego płomienia lub urządzeń, które są źródłem ciepła.
- Używaj tylko akcesoriów, które zostały dostarczone z tym odkurzaczem lub są zatwierdzone przez producenta dla tego typu odkurzaczy.
- Przed podłączeniem odkurzacza do gniazdka upewnij się, czy napięcie nominalne podane na tabliczce znamionowej urządzenia jest zgodne z napięciem elektrycznym gniazdka.

**Ostrzeżenie:**

Aby zmniejszyć ryzyko pożaru lub porażenia prądem elektrycznym przed uruchomieniem zawsze upewnij się, że w wieku pojemnika zbiorczego zainstalowany jest pływak.

- Nie używaj odkurzacza w zamkniętych pomieszczeniach, w których mogą występować łatwopalne ciecze, opary farb olejnych, rozpuszczalników lub środków przeznaczonych do likwidacji moli albo inne wybuchowe lub toksyczne opary lub łatwopalny pył.
- Odkurzacza używaj na równej powierzchni.
- Podczas czyszczenia schodów zachowaj ostrożność.
- Nie dotykaj odkurzacza, kabla zasilającego ani wtyczki sieciowej mokrymi rękoma.
- Nie używaj odkurzacza bez filtra. Przed uruchomieniem wszystkie filtry muszą być prawidłowo zainstalowane na swoim miejscu.
- Zwróć uwagę, aby podczas pracy nie były blokowane otwory odkurzacza.
- Używaj wyłącznie środków czyszczących przeznaczonych do maszynowego czyszczenia dywanów i tapicerki oraz środków czyszczących przeznaczonych do maszynowego mycia podłóg lub okien. Środki czyszczące należy zawsze przechowywać poza zasięgiem dzieci.
- Podczas przygotowywania roztworu środka czyszczącego przestrzegaj dawkowania podanego na opakowaniu środka czyszczącego.
- Używaj wyłącznie takich płynów i w takiej ilości, jakie podane są w niniejszej instrukcji obsługi.
- Odkurzacza nie stosuj do odkurzania:
 - zapalonych papierosów, palących się przedmiotów, zapalek lub rozpalonego popiołu;
 - lotnych lub łatwopalnych cieczy, takich jak np. benzyna itd.;
 - toksycznych substancji, takich jak np. wybielacze chlorowe, środki czyszczące zawierające amoniak, środki do czyszczenia rur odpływowych itd.;
 - twardych lub ostrych przedmiotów jakimi są np. odłamki, igły, monety, gwoździe, śruby, szpilki itd.;
 - mąki, tynku, cementu i innych materiałów budowlanych;
 - większych kawałków papieru albo torebek plastikowych, które mogą lekko zablokować otwór ssący.



Ostrzeżenie:

Włosów, luźnych ubrań, palców ani żadnych innych części ciała nie zbliżaj do otworów i ruchomych części odkurzacza i jego akcesoriów.

- Nie wkładaj żadnych przedmiotów do otworów.

- Nie używaj odkurzacza jeśli któryś z otworów jest zablokowany. Dbaj o to, aby w otworach odkurzacza nie gromadził się kurz, włosy, sierść zwierząt ani inne zanieczyszczenia, które mogłyby ograniczać przepływ powietrza.
- Podczas odkurzania niektórych rodzajów podłóg lub wykładzin podłogowych może dojść do wyładowania elektrostatycznego, które nie jest niebezpieczne dla użytkownika.
- Najpierw zawsze sprawdź, czy podłoga dywan lub tapicerowane meble są odpowiednie do mokrego czyszczenia.
- Jeśli masz jakiegokolwiek wątpliwości, czy odkurzacz w trybie mokrego czyszczenia jest odpowiedni dla Twojej podłogi, dywanu lub tapicerowanych mebli, skontaktuj się z producentem podłogi, dywanu lub tapicerowanych mebli.
- W trybie mokrego czyszczenia można używać odkurzacza tylko do takich podłóg, które mają uszczelnione szpary, takie jak np. płytki podłogowe. Nigdy nie używaj trybu mokrego czyszczenia do podłóg z nieuszczelnionymi szparami.
- Podczas używania odkurzacza w trybie mokrego czyszczenia przepływ płynu z dyszy rozpylającej nie może być skierowany na urządzenia zawierające elementy elektryczne.
- Nie przesuwaj odkurzacza ciągnąc za jego kabel. Kabel zasilający nie służy za uchwyt do przenoszenia. Dbaj o to, aby kabel zasilający nie dotykał rozgrzanej powierzchni, ostrych krawędzi lub rogów oraz aby nie został przytrzaśnięty drzwiami. Nie przejeżdżaj odkurzaczem po kablu zasilającym.
- Przed zamocowaniem lub zdjęciem turbo szczotki zawsze wyłącz odkurzacz i odłącz z gniazdka.
- Odkurzacza nie wolno pozostawiać bez nadzoru jeśli jest podłączony do gniazdka.
- Odkurzacz zawsze odłącz od gniazdka, jeżeli pozostawisz go bez nadzoru albo gdy go nie używasz oraz przed czyszczeniem lub konserwacją. Przed odłączeniem odkurzacza z gniazdka upewnij się, że wszystkie jego elementy sterownicze są wyłączone.
- Nie zanurzaj odkurzacza w wodzie ani innej cieczy i nie płucz go pod bieżącą wodą.
- Przewód zasilający odłączaj od gniazdka sieciowego poprzez pociąganie za wtyczkę, a nie za przewód. W przeciwnym wypadku mogłoby dojść do uszkodzenia kabla zasilającego lub gniazdka sieciowego.
- Podczas nawijania przytrzymuj ręką wtyczkę kabla zasilającego.

- Jeśli kabel zasilający został uszkodzony, musi zostać wymieniony przez autoryzowany serwis lub osobę o podobnych kwalifikacjach, aby zapobiec powstaniu niebezpiecznej sytuacji. Nie wolno używać odkurzacza z uszkodzonym przewodem zasilającym lub wtyczką.
- Jeśli odkurzacz nie działa prawidłowo, jeśli został pozostawiony na zewnątrz, upadł na ziemię, został zanurzony w wodzie lub posiada widoczne ślady uszkodzeń, nie może być używany i musi zostać przekazany do autoryzowanego punktu serwisowego do kontroli lub naprawy.
- Aby zapobiec powstaniu niebezpiecznej sytuacji, nie naprawiaj ani w żaden sposób nie modyfikuj odkurzacza samodzielnie. Odkurzacz nie zawiera żadnych części nadających się do naprawy przez użytkownika. Wszystkie naprawy należy zlecić autoryzowanemu punktowi serwisowemu. Ingerując w urządzenie narażasz się na ryzyko utraty ustawowego prawa z tytułu nienależytego wykonania, ewentualnie gwarancji jakości.

A

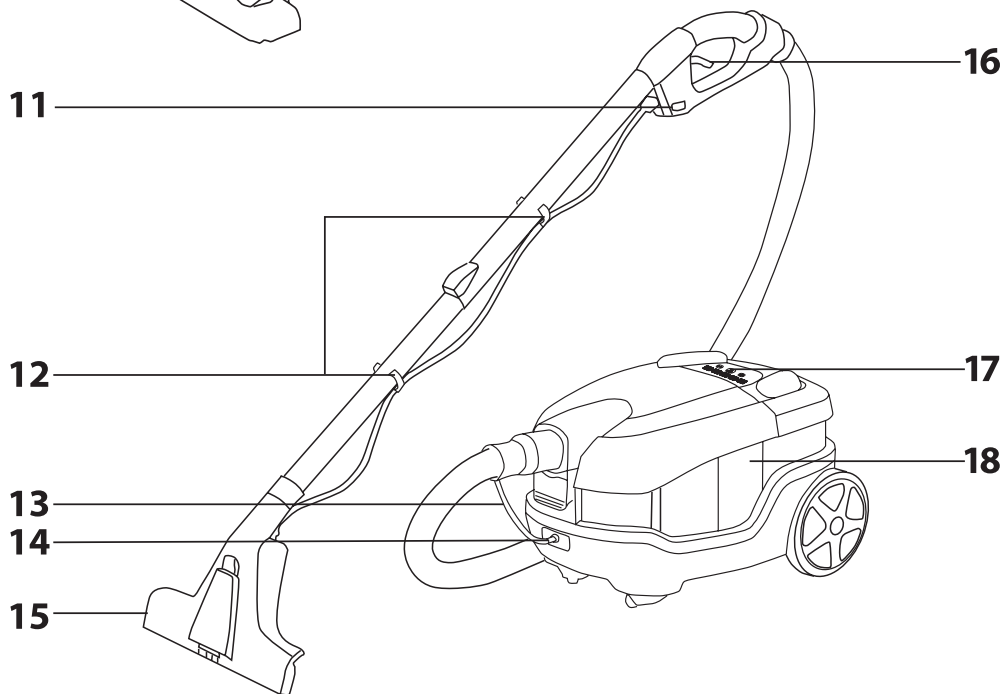
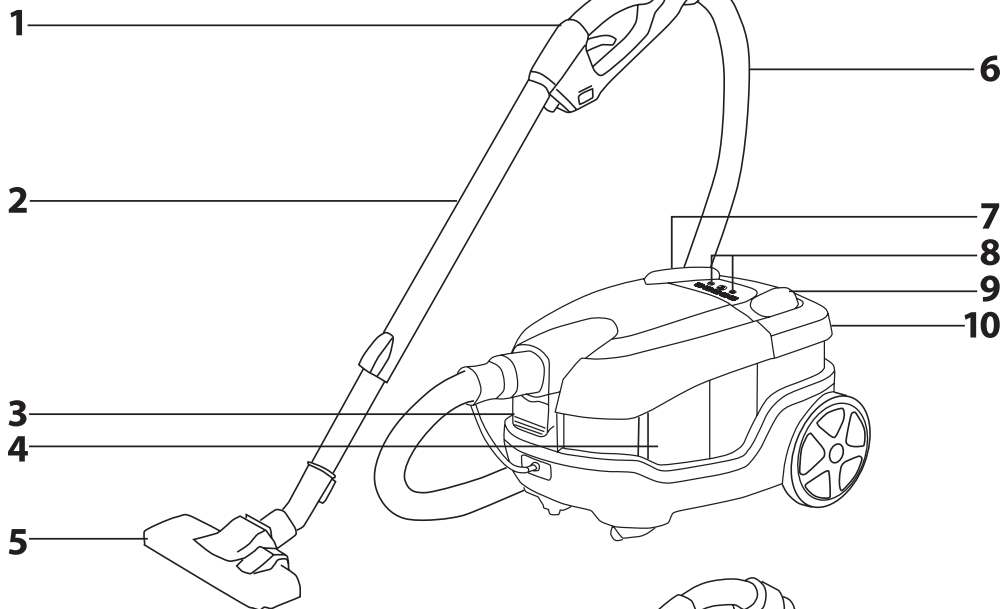

B



1



2



3



4



5

C

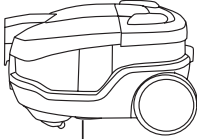

1



2

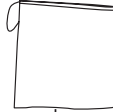

3

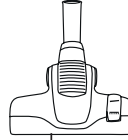

4

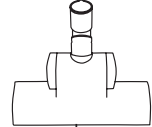

5

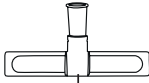

6

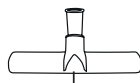

7

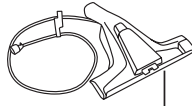

8



9

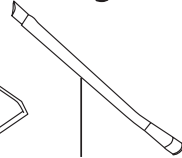

10



11



12



13



14

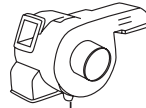

15

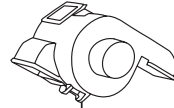

16



17

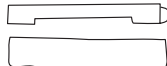

18



19

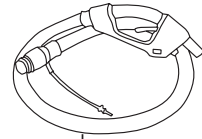

20

D

1

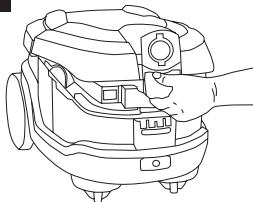

2

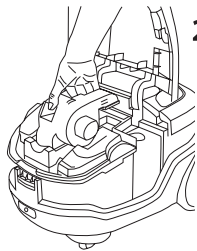

3

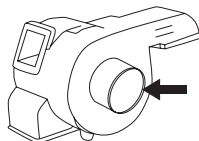

4

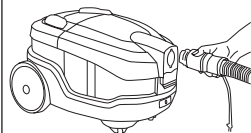

5

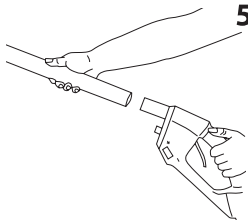

6

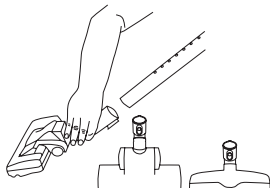

7

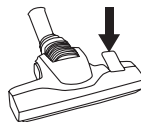

8

**E**

1

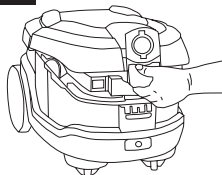

2

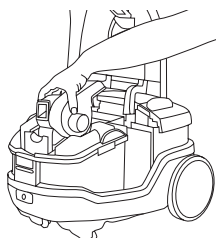

3

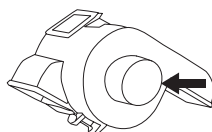

4

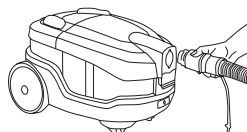

5

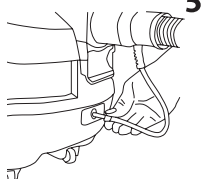

6

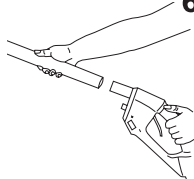

7

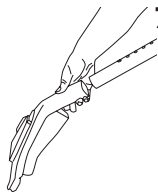

8

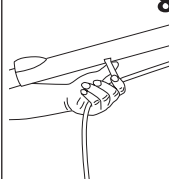

9

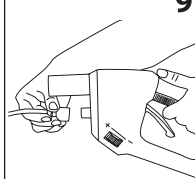

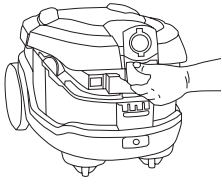
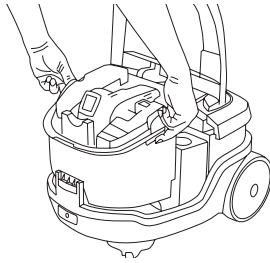
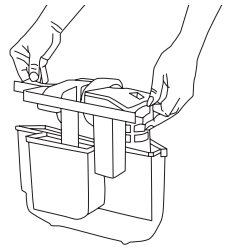
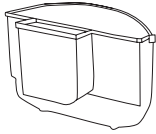
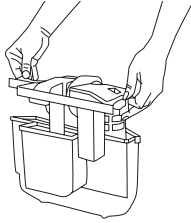
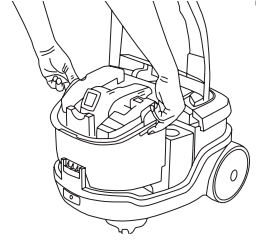
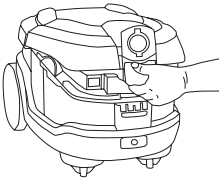
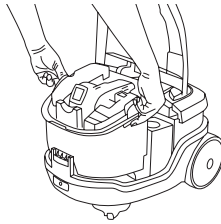
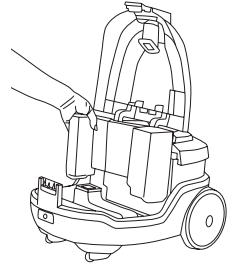
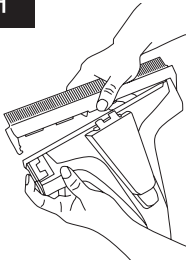
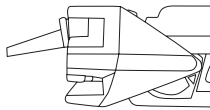
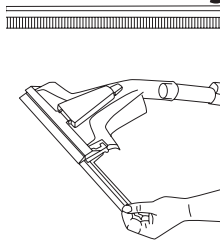
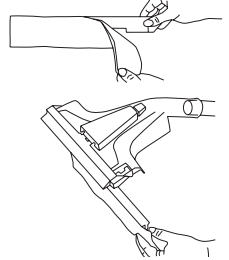
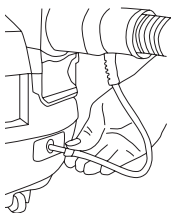
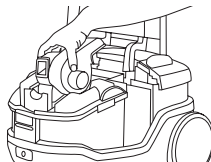
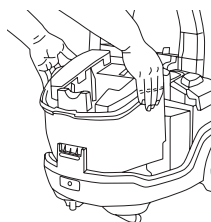
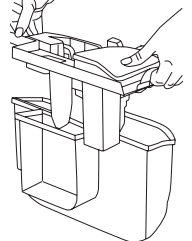
F**1****2****3****4****5****6****G****1****2****3****H****1****2****3****4****I****1****2****3****4**

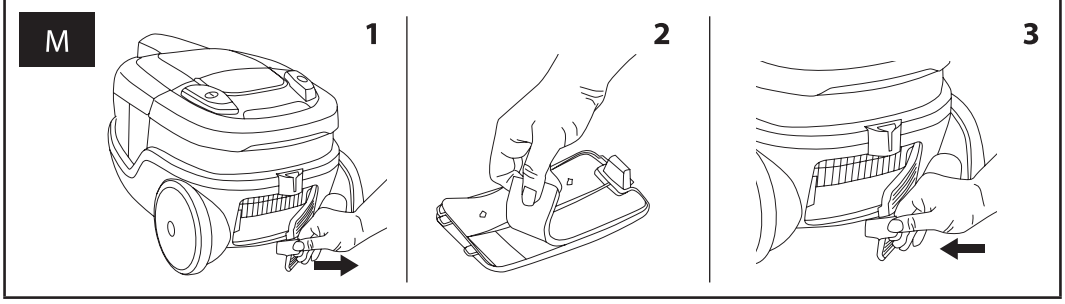
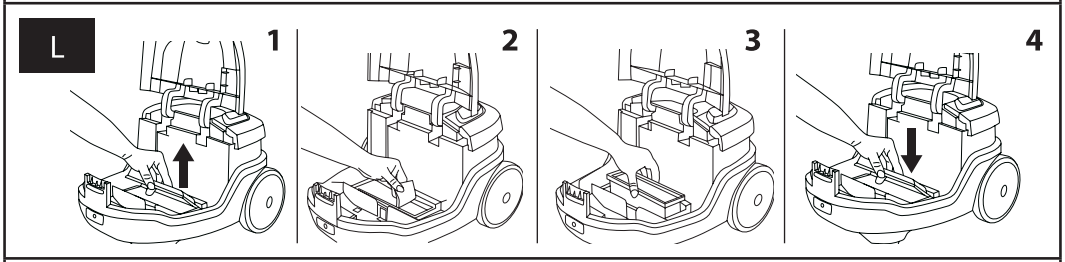
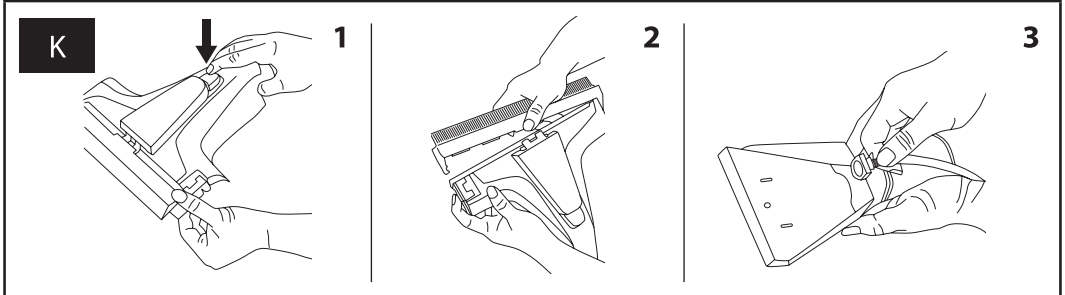
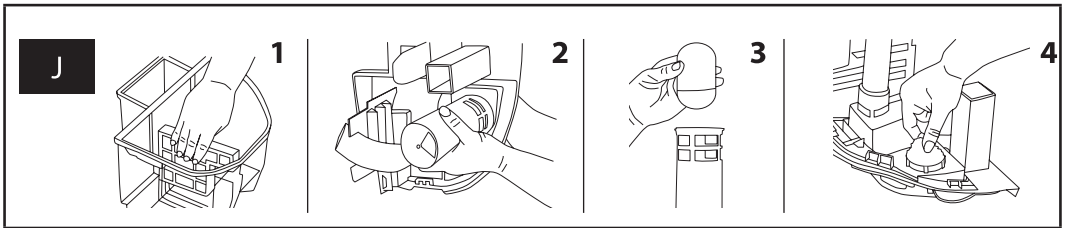

Odkurzacz wielofunkcyjny do odkurzania na mokro i na sucho

Instrukcja obsługi

- Przed zastosowaniem tego urządzenia prosimy zapoznać się z jego instrukcją obsługi, nawet w wypadku, gdy jest Ci znana obsługa podobnego typu urządzeń. Urządzenie należy stosować wyłącznie w sposób, jaki został opisany w niniejszej instrukcji obsługi. Na wszelki wypadek zachowaj niniejszą instrukcję. Jeśli będziesz sprzedawać odkurzacz innej osobie, zapewnij, aby była do niego dołączona niniejsza instrukcja obsługi.
- Co najmniej przez okres trwania ustawowego prawa z tytułu wadliwej realizacji, lub gwarancji z tytułu jakości estymacji przechowaj oryginalny karton transportowy, materiał opakowawczy, paragon oraz potwierdzenie o zakresie odpowiedzialności, lub kartę gwarancyjną. W razie konieczności transportu, urządzenie zalecamy ponownie zapakować w oryginalny karton producenta.

OPIS ODKURZACZA

TRYB ODKURZANIE Z FILTRACJĄ WODNĄ

- | | |
|---------------------------------------------------------------------|----------------------------------------------------------------|
| A1 Rekojęść elastycznego węża | A7 Przycisk automatycznego zwijania kabła zasilającego |
| A2 Metalowa rura teleskopowa | A8 Przyciski zmniejszania/zwiększania (-/+) mocy ssania |
| A3 Zabezpieczenie do odbezpieczania górnej osłony odkurzacza | A9 Przycisk do włączenia i wyłączenia odkurzacza |
| A4 Pojemnik zbiorczy | A10 Uchwyt do przenoszenia odkurzacza |
| A5 Połączona dysza podlogowa | |
| A6 Elastyczny wąż | |

TRYB MOKREGO CZYSZCZENIA

- | | |
|------------------------------------------------------------------------------------------------------|-----------------------------------------------------------------------|
| A11 Regulacja przepływu roztworu środka czyszczącego zmniejszenie/zwiększenie (-/+ przepływu) | A15 Dysza podlogowa do czyszczenia na mokro |
| A12 Zacziski mocujące na węzyk | A16 Wywalczak dawkowania roztworu środka czyszczącego |
| A13 Węzyk na roztwór środka czyszczącego | A17 Przycisk do włączania/wyłączania trybu mokrego czyszczenia |
| A14 Złącze do podłączenia węzyka do odkurzacza | A18 Zbiornik na roztwór środka czyszczącego |

PRZEGLĄD WSKAZNIKÓW LED USTAWIENI MOCY SSANIA

- | | |
|----------------------------------------------------------------------------------------------------------|---------------------------------------------------------------------------------------------------------------------------------------------------------|
| B1 Wskaźnik ustawień mocy ssania do odkurzania zasłon itp. | B4 Wskaźnik ustawień mocy ssania do odkurzania dywanów o dużej powierzchni |
| B2 Wskaźnik ustawień mocy ssania do odkurzania tapicerki i mebli | B5 Wskaźnik ustawień mocy ssania do odkurzania gładkich powierzchni podłogowych (drewniane lub laminowane podłogi pływające, winyl, płytki itd.) |
| B3 Wskaźnik ustawień mocy ssania do odkurzania mat, bieżników i innych swobodnie leżących dywanów | |

ZAWARTOŚĆ OPAKOWANIA

- | | |
|----------------------------------------------------------------------------------------------------|--------------------------------------------------------------------------------|
| C1 Korpus odkurzacza | C11 Dysza szczelinowa |
| C2 Instrukcja obsługi | C12 Szczotka do kurzu |
| C3 Woreczek na akcesoria | C13 Dysza do odkurzania tapicerki |
| C4 Połączona dysza podlogowa | C14 Metalowa rura teleskopowa |
| C5 Turbo szczotka | C15 Separator (zamknięty) do odkurzania z filtracją wodną |
| C6 Dysza do twardych podłóg | C16 Separator (otwarty) do mokrego czyszczenia |
| C7 Dysza do odkurzania płynów | C17 Nakładka do mokrego czyszczenia twardych podłóg i okien |
| C8 Dysza podlogowa do mokrego czyszczenia z długim węzykiem na roztwór środka czyszczącego | C18 Nakładka typu mop ze zdejmowanym materiałem |
| C9 Dysza do mokrego czyszczenia tapicerki z krótkim węzykiem na roztwór środka czyszczącego | C19 Ścierka |
| C10 Długa elastyczna końcówka szczelinowa | C20 Elastyczny wąż z uchwytem i węzykiem na roztwór środka czyszczącego |

SKŁADANIE

- Ostrzeżenie:**
 Nie podłączaj odkurzacza do gniazdka, jeśli nie jest prawidłowo złożony zgodnie z poniższymi zaleceniami i dopóki nie zapoznasz się ze wszystkimi zaleceniami dotyczącymi jego obsługi.

TRYB ODKURZANIE Z FILTRACJĄ WODNĄ

- Ostrzeżenie:**
 Ten odkurzacz jest odkurzaczem z filtracją wodną. Nigdy nie używaj go z zainstalowanym separatorem do odkurzania z filtracją wodną **C15**, jeśli pojemnik zbiorczy **A4** nie został napełniony czystą wodą z kranu. Aby odkurzacz działał prawidłowo, pojemnik zbiorczy **A4** musisz napełnić czystą wodą z kranu aż do kreski „clean water fill line”, która jest zaznaczona na tylnej stronie pojemnika zbiorczego **A4**. Odkurzanie bez czystej wody w pojemniku zbiorczym **A4** może uszkodzić silnik i być przyczyną utraty gwarancji.

- Zwolnij bezpiecznik **A3** (zobacz rys **D1**) i podnieś górną pokrywę odkurzacza tak daleko, jak to możliwe. W ten sposób dojdzie do zablokowania w pozycji otwartej.
- Do wieka pojemnika zbiorczego **A4** włóż separator **C15** i mocno dociśnij go w dół, aby wpasował się na swoje miejsce (zobacz rys. **D2**). Separator **C15**, który jest przeznaczony do odkurzania z filtracją wodną, jest dostarczany w kolorze białym i ma zamknięte wyjście boczne, zobacz rys. **D3**.
- Prawidłowo zamknij górną osłonę odkurzacza a do odpowiedniego otworu w przedniej części odkurzacza włóż końcówkę elastycznego węża **C20** (zobacz rys. **D4**) tak, aby strzałka zaznaczona na końcówce elastycznego węża **C20** była równo z symbolem σ na korpusie odkurzacza. Aby zamocować elastyczny wąż **C20** obróć końcówkę elastycznego węża **C20** zgodnie z ruchem wskazówek zegara, aż dojdzie do zrównania strzałki zaznaczonej na końcówce elastycznego węża **C20** z symbolem σ na korpusie odkurzacza.
- Do uchwyty elastycznego węża **A1** zamocuj rurę teleskopową **C14**, zobacz rys. **D5**.
- Do rury teleskopowej **C14** podłącz łączoną dyszę podlogową **C4**, turbo szczotkę **C5** lub dyszę do twardej podłogi **C6**, zobacz rys. **D6**.
- Połączona dysza podlogowa **C4** z wysuwaną szczotką jest odpowiednia do odkurzania gładkich, twardych powierzchni podłogowych, dywanów i bieżników. Do odkurzania gładkich, twardych powierzchni podłogowych wysuń szczotkę. Do odkurzania dywanów i bieżników wsuń szczotkę. Do wsuwania i wysuwania szczotki używaj kląpki na górnej osłonie dyszy **C4**, zobacz rys. **D7**.
- Turbo szczotka **C5** jest odpowiednia do odkurzania dywanów z krótkim włosiem. Dzięki obrotowej szczotce szybko i efektywnie usuwa z dywanu wdępany brud, nici, sierść zwierząt itp.
- Dysza do twardych podłóg **C6** zapewnia doskonale a przy tym oszczędne odkurzanie gładkich, twardych powierzchni, dzięki szczotce z naturalnym włosiem. Możliwe nią odkurzać podłogi wrażliwe na zarysowania, jakimi są drewniane podłogi, podłogi pływające, itp.
- Do odkurzania tapicerki, mebli lub trudno dostępnych miejsc zamocuj akcesoria **C10**, **C11**, **C12** lub **C13** bezpośrednio do uchwyty **A1**, zobacz rys. **D8**.
- Dyszy szczelinowej **C11** można używać do odkurzania ciężko dostępnych miejsc. Szczoteczka do kurzu **C12** służy do delikatnego odkurzania różnych typów mebli. Dysza do tapicerki **C13** nadaje się do odkurzania tapicerowanych mebli a długa elastyczna końcówka szczelinowa **C10** jest idealna do odkurzania bardzo ciężko dostępnych miejsc.

TRYB MOKREGO CZYSZCZENIA

- Zwolnij bezpiecznik **A3** (zobacz rys **E1**) i podnieś górną pokrywę odkurzacza tak daleko, jak to możliwe. W ten sposób dojdzie do zablokowania w pozycji otwartej.
- Do wieka pojemnika zbiorczego **A4** włóż separator **C16** i mocno dociśnij go w dół, aby wpasował się na swoje miejsce (zobacz rys. **E2**). Separator **C15**, który jest przeznaczony do trybu mokrego czyszczenia, jest dostarczany w kolorze niebieskim i ma otwarte wyjście boczne, zobacz rys. **E3**.
- Prawidłowo zamknij górną osłonę odkurzacza a do odpowiedniego otworu w przedniej części odkurzacza włóż końcówkę elastycznego węża **C20** (zobacz rys. **E4**) tak, aby strzałka zaznaczona na końcówce elastycznego węża **C20** była równo z symbolem σ na korpusie odkurzacza. Aby zamocować elastyczny wąż **C20** obróć końcówkę elastycznego węża **C20** zgodnie z ruchem wskazówek zegara, aż dojdzie do zrównania strzałki zaznaczonej na końcówce elastycznego węża **C20** z symbolem σ na korpusie odkurzacza.
- Kończówkę węzyka **A13** zamocuj do otworu złącza **A14**, który znajduje się w przedniej części odkurzacza, zobacz rys. **E5**. Prawidłowe zamocowanie jest sygnalizowane kliknięciem.
- Do uchwyty elastycznego węża **A1** zamocuj rurę teleskopową **C14**, zobacz rys. **E5**.
- Do rury teleskopowej **C14** przymocuj dyszę podlogową do mokrego czyszczenia **C8**, zobacz rys. **E7**. Dyszę do mokrego czyszczenia tapicerki **C9** zamocuj się bezpośrednio do uchwyty elastycznego węża **A1**.
- Do rury teleskopowej **C14** przymocuj zacziski **A12** z węzykiem, zobacz rys. **E8**. Ten krok wykonuje się tylko przy dyszy **C8**.
- Kończówkę węzyka nałóż na odpowiednie złącze na uchwycie **A1** i obróć ją zgodnie z ruchem wskazówek zegara, aby doszło do jej przymocowania, zobacz rys. **E9**.

TRYB ODKURZANIA CIECZY

- Postępuj w ten sam sposób, co podczas składania dla trybu mokrego czyszczenia. W odkurzacz musi być zainstalowany separator do mokrego czyszczenia **C16**. Kończówkę węzyka **A13** nie trzeba mocować do złącza **A14**. Do rury teleskopowej **C14** przymocuj dyszę **C7**.

NAPEŁNIANIE POJEMNIKA ZBIORCZEGO / ZBIORNIKA NA ROZTWÓR ŚRODKA CZYSZCZĄCEGO

- Upewnij się, że odkurzacz jest wyłączony i odłączony z gniazdka.

TRYB ODKURZANIE Z FILTRACJĄ WODNĄ

- Od odkurzacza odłącz elastyczny wąż **C20**. Zwolnij bezpiecznik **A3** (zobacz rys **F1**) i podnieś górną pokrywę odkurzacza tak daleko, jak to możliwe. W ten sposób dojdzie do zablokowania w pozycji otwartej.
- Z odkurzacza wyjmij pojemnik zbiorczy **A4**, zobacz rys. **F2**.
- Zdejmij wieko pojemnika zbiorczego **A4** i odłóż je na bok, zobacz rys. **F3**.
- Pojemnik zbiorczy **A4** napełnij czystą wodą z kranu aż do kreski „clean water fill line”, która jest zaznaczona na tylnej stronie pojemnika **A4**, zobacz rys. **F4**. Kreska „clean water fill line” zaznaczona na tylnej stronie pojemnika zbiorczego **A4** odpowiada 0,9 l czystej wody.
- Po napełnieniu zamknij pojemnik **A4** wiekiem, zwróć uwagę na to, aby wieko było prawidłowo dociśnięte do pojemnika **A4**, zobacz rys. **F5**.
- Złóż pojemnik **A4** umieść z powrotem w odkurzacz, zobacz rys. **F6**, i prawidłowo zamknij górną pokrywę odkurzacza. Górna osłona odkurzacza musi być zabezpieczona w pozycji zamkniętej.
- Elastyczny wąż **C20** podłącz z powrotem do odkurzacza.

TRYB MOKREGO CZYSZCZENIA

- Od odkurzacza odłącz elastyczny wąż **C20** i wężyk **A13**. Aby odłączyć wężyk **A13** naciśnij dowolną stronę złączka **A14**. Zwolnij bezpiecznik **A3** (zobacz rys **G1**) i podnieś górną pokrywę odkurzacza tak daleko, jak to możliwe. W ten sposób dojdzie do zablokowania w pozycji otwartej.
- Z odkurzacza wyjmij pojemnik zbiorczy **A4** i odłóż go na bok, zobacz rys. **G2**.
- Z odkurzacza wyjmij zbiornik **A18** na roztwór środka czyszczącego, zobacz rys. **G3**.
- Odkręć zamknięcie zbiornika **A18** a zbiornik **A18** napełnij czystą wodą do kreski „clean water fill line”, która jest zaznaczona na zbiorniku **A18**, i dodaj odpowiednią ilość środka czyszczącego. Kreska „clean water fill line” zaznaczona na zbiorniku **A18** odpowiada 1, l i czystej wody. Roztwór środka czyszczącego możesz również przygotować z pojemnikiem zewnętrznym. Następnie przelej przygotowany roztwór do pojemnika **A18**.



Ostrzeżenie:

Zbiornik **A18** napełniaj czystą wodą z kranu o temperaturze maksymalnie do 60°C. Nie używaj wrzątku. Nie ogrzewaj wody ani zbiornika **A18** w kuchence mikrofalowej.

- Używaj wyłącznie środków czyszczących przeznaczonych do maszynowego czyszczenia dywanów i tapicerki oraz środków czyszczących przeznaczonych do maszynowego mycia podłóg lub okien. Nie zastępuj tych środków czyszczących innymi domowymi środkami czyszczącymi.
- Dokręć pokrywę zbiornika **A18**. Zbiornik **A18** i pojemnik **A4** włóż z powrotem do odkurzacza.
- Zamknij górną osłonę odkurzacza. Zwróć uwagę na to, aby górna pokrywa odkurzacza była prawidłowo zabezpieczona w pozycji zamkniętej.
- Elastyczny wąż **C20** i wężyk **A13** podłącz z powrotem do odkurzacza.

ŚRODKI CZYSZĄCE

- Używaj wyłącznie środków czyszczących przeznaczonych do maszynowego czyszczenia dywanów i tapicerki oraz środków czyszczących przeznaczonych do maszynowego mycia podłóg lub okien. Inne środki czyszczące mogą uszkodzić odkurzacza.
- Podczas rozcieńczania przestrzegaj zaleceń podanych na opakowaniu środka czyszczącego.
- Do czyszczenia gładkich twardych podłóg z uszczelnionymi połączeniami (plytki itd.) używaj środka czyszczącego do podłóg.
- Do czyszczenia dywanów i bieżników używaj środków czyszczących do dywanów i bieżników.
- Zalecamy mieć wystarczający zapas środków czyszczących, aby zawsze mieć je pod ręką, gdy są potrzebne.
- Środki czyszczące muszą być zawsze przechowywane poza zasięgiem dzieci.



Ostrzeżenie:

Aby zmniejszyć ryzyko powstania pożaru lub porażenia prądem elektrycznym z powodu uszkodzenia wewnętrznych części odkurzacza, używaj wyłącznie środków czyszczących przeznaczonych do maszynowego czyszczenia dywanów i bieżników oraz środków czyszczących przeznaczonych do maszynowego mycia podłóg lub okien.

UŻYCIE ODKURZACZA



Ostrzeżenie:

Aby zmniejszyć ryzyko pożaru lub porażenia prądem elektrycznym przed uruchomieniem zawsze upewnij się, że w wieku pojemnika zbiorczego **A4** zainstalowany jest pływak.



Ostrzeżenie:

Nie używaj odkurzacza bez filtrów prawidłowo zainstalowanych na swoim miejscu.

TRYB ODKURZANIE Z FILTRACJĄ WODNĄ

- Przed użyciem upewnij się, że podczas składania odkurzacza i napełniania pojemnika zbiorczego **A18** postępowałeś zgodnie z zaleceniami dla trybu odkurzania z filtracją wodną.
- Sprawdź, czy do rury teleskopowej **A2** lub uchwyty elastycznego węża **A1** są zamocowane wymagane akcesoria.
- Pociągając za wtyczkę wysuń potrzebną długość kabla zasilającego z tylnej części odkurzacza a wtyczkę kabla zasilającego i podłącz go do gniazdka. W celu włączenia odkurzacza naciśnij przycisk **A9**.



Ostrzeżenie:

Nie wysuwaj kabla zasilającego poza czerwone oznaczenie na kablu zasilającym. Jeśli kabel zasilający zostanie wysunięty poza czerwone oznaczenie, dojdzie do uszkodzenia systemu automatycznego związania kabla.

- Używając przycisków **A8** ustaw moc ssania w zależności od rodzaju odkurzonej powierzchni. Ustawienie mocy ssania jest sygnalizowane poprzez zaświecenie się właściwego wskaźnika LED.
- Jeśli odkurzacza straci moc, wyłącz go i odłącz z gniazdka. Skontroluj napełnienie pojemnika zbiorczego **A4** i stan zanieczyszczenia filtra pojemnika zbiorczego **A4** oraz filtrów wejściowych i wyjściowych.

TRYB MOKREGO CZYSZCZENIA – DYWANY I TAPICERKA

- Najpierw dokładnie odkurz powierzchnię, które będą czyszczone.
- Zanim rozpoczniesz czyszczenie dywanów lub tapicerki, sprawdź stałość kolorów w mniej widocznym miejscu.
- Podczas czyszczenia dywanów zaplanuj pracę tak, abyś miał jak opuścić pomieszczenie. Najlepiej zacząć w rogu, który jest najdalej od wyjścia z pomieszczenia.
- Jeśli to możliwe, to skontroluj typ wypełnienia, zanim zaczniesz czyszczenie tapicerki. Niektóre kolorowe wypełnienia mogą po namoczeniu puszczać kolor i może dojść do odbarwienia tapicerki.



Ważne:

Jeśli chcesz czyścić tapicerkę w trybie mokrego czyszczenia, najpierw zapoznaj się z symbolami i zaleceniami dotyczącymi czyszczenia umieszczonymi na metce tapicerki.

Nigdy nie używaj mokrego czyszczenia do aksamitu i jedwabiu.

Jeśli nie ma metki z zaleceniami dotyczącymi czyszczenia lub nie zawiera ona symboli, skontaktuj się z producentem lub sprzedawcą Twoim tapicerowanych mebli.

Jeśli na metce znajduje się tekst „Tylko chemiczne czyszczenie”, nie używaj mokrego czyszczenia.

Jeśli masz jakiegokolwiek wątpliwości, czy odkurzać w trybie mokrego czyszczenia jest odpowiedni dla Twojego dywanu lub tapicerowanych mebli, skontaktuj się z producentem lub ze swoim sprzedawcą dywanu lub tapicerowanych mebli.



Ostrzeżenie:

Aby zmniejszyć ryzyko pożaru lub porażenia prądem elektrycznym z powodu uszkodzenia wewnętrznych części odkurzacza, używaj wyłącznie środków czyszczących przeznaczonych do maszynowego czyszczenia dywanów i tapicerki.

- Przed użyciem upewnij się, że podczas składania odkurzacza i napełniania zbiornika **A18** postępowałeś zgodnie z zaleceniami dla trybu mokrego czyszczenia.
- Upewnij się, że do rury teleskopowej **A2** lub uchwyty elastycznego węża **A1** są zamocowane wymagane akcesoria (do czyszczenia dywanów użyj dyszy **C8** a do czyszczenia tapicerki użyj dyszy **C9**) oraz że wężyk jest przymocowany do uchwyty elastycznego węża **A1**.
- Pociągając za wtyczkę wysuń potrzebną długość kabla zasilającego z tylnej części odkurzacza a wtyczkę kabla zasilającego i podłącz go do gniazdka.



Ostrzeżenie:

Nie wysuwaj kabla zasilającego poza czerwone oznaczenie na kablu zasilającym. Jeśli kabel zasilający zostanie wysunięty poza czerwone oznaczenie, dojdzie do uszkodzenia systemu automatycznego związania kabla.

- Aby włączyć odkurzacza naciśnij przycisk **A9** a aby uruchomić tryb mokrego czyszczenia naciśnij przycisk **A17**.
- W trybie mokrego czyszczenia używaj ustawień maksymalnej mocy ssania.
- Dyszę umieść na powierzchni, którą chcesz wyczyścić i celu rozpylenia środka czyszczącego naciśnij wyzwalacz **A16** i jednocześnie pociągnij dyszę w kierunku do siebie. Poluzuj wyzwalacz **A16** i powolnym ruchem przejdź z powrotem na to samo miejsce, aby usunąć wszystkie resztki wody. Kontynuuj w ten sposób, dopóki nie wyczyścisz całej powierzchni.
- Uważaj, aby nie doszło do nadmiernego namoczenia dywanu lub tapicerki.
- Jeśli odkurzacza straci moc ssania, zakończ mokre czyszczenie i sprawdź stan zapełnienia pojemnika zbiorczego **A4**, ponieważ ssanie wyłącza się automatycznie gdy dojdzie do napełnienia pojemnika zbiorczego **A4** do kreski „FULL” (1,6 l).
- Jeśli odkurzacza przestanie rozpylać roztwór środka czyszczącego, natychmiast wyłącz go naciskając przycisk **A9** i skontroluj poziom roztworu w zbiorniku **A18**. Jeśli zbiornik **A18** jest pusty a chcesz kontynuować czyszczenie, uzupełnij roztwór w zbiorniku **A18** zgodnie z instrukcjami podanymi w rozdziale Napełnianie pojemnika zbiorczego / zbiornika na roztwór środka czyszczącego.

TRYB MOKREGO CZYSZCZENIA – TWARDE PODŁOŻY Z USZCZELNIENIAMI SZPARAMI I OKNA

- Przed czyszczeniem dokładnie odkurz podłogę.
- Podczas czyszczenia postępuj w taki sposób, aby mieć możliwość opuszczenia pomieszczenia. Najlepiej zacząć w rogu najbardziej oddalonym od wyjścia.



Ostrzeżenie:

Aby zmniejszyć ryzyko pożaru lub porażenia prądem elektrycznym z powodu uszkodzenia wewnętrznych części odkurzacza, używaj wyłącznie środków czyszczących przeznaczonych do maszynowego mycia podłóg lub okien.

- Przed użyciem upewnij się, że podczas składania odkurzacza i napełniania zbiornika **A18** postępowałeś zgodnie z zaleceniami dla trybu mokrego czyszczenia.
- Do dyszy podłogowej do mokrego czyszczenia **C8** przymocuj nakładkę **C17** w ten sposób, że palcem wskaźującym jednej ręki naciskasz zabezpieczenie z boku dyszy **C8** a drugą ręką nasuwasz nakładkę **C17** nad górny prosty rowek dyszy **C8**, zobacz rys. **H1**. Gdy nakładka **C17** będzie w prawidłowej pozycji, zwolnij zabezpieczenie, aby doszło do przymocowania jej, zobacz rys. **H2**.
- Du mokrego czyszczenia twardych podłóg z uszczelnionymi szparami lub okien **C19**, zobacz rys. **H3**. Ściek **C19** trzeba nasunąć z boku odkurzacza do rowka nakładki **C17** w przód tym końcem, który jest oznaczony dwiema strzałkami. Po nasunięciu całej ścieki **C19** do rowka nakładki **C17** upewnij się, że uchwyty ścieki **C19** skierowane są w dół.
- Do mokrego czyszczenia twardych podłóg z uszczelnionymi szparami lub okien przy użyciu mopa przymocuj materiał mopa do nakładki typu mop tak, aby materiał mopa dokładnie przylegał do rzepa nakładki typu mop i złożony mop wsuń do rowka w nakładce **C17**, zobacz rys. **H4**. Zwróć uwagę na to, aby cała nakładka typu mop była wsunięta w rowku.



Ważne:

Upewnij się, że górna krawędź materiału mopa jest pod krawędzią, którą nakładka typu mop jest wsuwana do rowka w nakładce **C17**.

- Pociągając za wtyczkę wysuń potrzebną długość kabla zasilającego z tylnej części odkurzacza a wtyczkę kabla zasilającego i podłącz go do gniazdka.



Ostrzeżenie:

Nie wysuwaj kabla zasilającego poza czerwone oznaczenie na kablu zasilającym. Jeśli kabel zasilający zostanie wysunięty poza czerwone oznaczenie, dojdzie do uszkodzenia systemu automatycznego związania kabla.

- Aby włączyć odkurzacza naciśnij przycisk **A9** a aby uruchomić tryb mokrego czyszczenia naciśnij przycisk **A17**.

- W trybie mokrego czyszczenia używaj ustawień maksymalnej mocy ssania.
- Podczas czyszczenia ze ścierką **C19** oprzyj ścierkę **C19** o podłogę i nacisnij wyzwalacz **A16** aby namoczyć miejsce roztworem środka czyszczącego i jednocześnie dociągaj dyszę **C8** do siebie. Zwołnij wyzwalacz **A16**, dysze **C8** pochył do przodu i nakładką przejeżdżaj pomalu z powrotem po czyszczonej powierzchni, tak, aby ścierka nakładki **C17** była w kontakcie z podłogą i doszło do usunięcia wszelkich resztek wody z czyszczonej powierzchni. W ten sam sposób kontynuuj podczas sprzątania całej powierzchni.
- Podczas czyszczenia z nakładką typu mop **C18** oprzyj nakładkę typu mop **C18** o podłogę i nacisnij wyzwalacz **A16** aby namoczyć materiał mopa roztworem środka czyszczącego. Poruszaj nakładką typu mop tam i z powrotem a roztwór środka czyszczącego aplikuj według potrzeb. Zwołnij wyzwalacz **A16**, dysze **C8** pochył do przodu i nakładką przejeżdżaj pomalu z powrotem po czyszczonej powierzchni, tak, aby ścierka nakładki **C17** była w kontakcie z podłogą i doszło do usunięcia wszelkich resztek wody z czyszczonej powierzchni. W ten sam sposób kontynuuj podczas sprzątania całej powierzchni.
- Podczas czyszczenia okien postępuj w ten sam sposób.

Ostrzeżenie:
Nie nasączaj materiału mopa zbyt dużą ilością roztworu środka czyszczącego.

- Jeśli odkurzacz straci moc ssania, zakończ mokre czyszczenie i sprawdź stan zapalenia pojemnika zbiorczego **A4**, ponieważ ssanie wyłącza się automatycznie gdy dojdzie do napełnienia pojemnika zbiorczego **A4** do kreski „FULL” (1,6 l).
- Jeśli odkurzacz przestanie rozpylać roztwór środka czyszczącego, natychmiast wyłącz go naciskając przycisk **A9** i skontroluj poziom roztworu w zbiorniku **A18**. Jeśli zbiornik **A18** jest pusty a chcesz kontynuować czyszczenie, uzupełnij roztwór w zbiorniku **A18** zgodnie z instrukcjami podanymi w rozdziale Napełnianie pojemnika zbiorczego.

TRYB ODKURZANIA CIECZY

- Przed użyciem upewnij się, że podczas składania odkurzacza postępowale zgodnie z zaleceniami dla trybu odkurzenia cieczy.
- Pociągając za wtyczkę wysuń potrzebną długość kabla zasilającego z tylnej części odkurzacza a wtyczkę kabla zasilającego i podłącz go do gniazdka.

Ostrzeżenie:
Nie wysuwaj kabla zasilającego poza czerwone oznaczenie na kablu zasilającym. Jeśli kabel zasilający zostanie wysunięty poza czerwone oznaczenie, dojdzie do uszkodzenia systemu automatycznego zwijania kabla.

- W celu włączenia odkurzacza nacisnij przycisk **A9**. W trybie odkurzenia cieczy używaj ustawień maksymalnej mocy ssania. Dyszę **C7** oprzyj o podłogę tak, aby ścierka na dole dyszy **C7** była w kontakcie z podłogą i dysza **C7** przejeżdżaj po miejscu, z którego chcesz usunąć ciecz.
- Możesz używać odkurzacza do odkurzenia wody rozlanej na podłodze itp. Nigdy nie odkurzaj jednorazowo większej ilości wody za pomocą akcesoriów zanurzonych w wodzie.
- Jeśli odkurzacz straci moc ssania, zakończ odkurzenie cieczy i sprawdź stan zapalenia pojemnika zbiorczego **A4**, ponieważ ssanie wyłącza się automatycznie gdy dojdzie do napełnienia pojemnika zbiorczego **A4** do kreski „FULL” (1,6 l).

OPRÓŻNIANIE POJEMNIKA ZBIORCZEGO

Ostrzeżenie:
Aby zmniejszyć ryzyko pożaru, porażenia prądem elektrycznym, lub zranienia wyłącz odkurzacz i odłącz z gniazdka przed czyszczeniem, konserwacją lub rozwiązywaniem problemów.

SZYBKIE OPRÓŻNIANIE

- Wyłącz odkurzacz i odłącz z gniazdka. Naciskając dowolną stronę złącza **A14**, które jest umieszczone na odkurzaczu, odłącz wążek **A13** ze złącza **A14** i wyjmij go, zobacz rys. 11.
- Od odkurzacza odłącz elastyczny wąż **A6**.
- Odchyl górną pokrywę odkurzacza najdalej jak się da. Z wieka pojemnika zbiorczego **A4** wyjmij separator, zobacz rys. 12, i wyjmij go pod czystą, bieżącą wodą.
- Unieś pojemnik zbiorczy **A4** i wyjmij go z odkurzacza, zobacz rys. 13.
- Zdejmij wieko pojemnika zbiorczego **A4** i odłóż je na bok, zobacz rys. 14. Opróżnij zawartość pojemnika zbiorczego **A4**. Użyj wodę możesz wylać do toalety itp.
- Pojemnik zbiorczy **A4** porządnie wypłucz czystą wodą.
- Do wieka pojemnika zbiorczego **A4** przymocuj właściwy tryb separatora, pojemnik zbiorczy **A4** zamknij wiekiem i umieść z powrotem w odkurzaczu.
- Prawidłowo zamknij górną pokrywę a do odkurzacza podłącz elastyczny wąż **A6** i rurkę do roztworu **A13**.

KOŃCOWE OPRÓŻNIANIE PO KAŻDYM UŻYCIU

- Postępuj zgodnie z zaleceniami podanymi w poprzednim rozdziale Szybkie opróżnianie (1. do 6. akapitu) a następnie kontynuuj zgodnie z poniższymi zaleceniami.
- Z pojemnika zbiorczego **A4** wyjmij filtr HEPA zobacz rys. 11, i wyjmij go pod czystą, bieżącą wodą. Filtr HEPA filtr pozostaw do swobodnego wyschnięcia a następnie prawidłowo zainstaluj go z powrotem na miejsce. W przypadku większych zanieczyszczeń wymień zużyty filtr HEPA na nowy.
- Z wieka pojemnika zbiorczego **A4** zdejmij zestaw pływaków. Obracaj przeciwnie do ruchu wskazówek zegara zwołnij zestaw pływaków i poprzez pociągnięcie w kierunku od wieka zdejmij go, zobacz rys. 12.
- Z rury wyjmij pływak, zobacz rys. 13. Z wewnętrznej strony wieka wyjmij filtr gąbkowy, zobacz rys. 14. Pływak i filtr gąbkowy wymyj pod czystą, bieżącą wodą i pozostaw do wyschnięcia. Pływak włóż z powrotem do rury a zestaw pływaków przymocuj z powrotem do wewnętrznej strony wieka poprzez obrócenie zgodnie z kierunkiem ruchu wskazówek zegara. Filtr gąbkowy włóż z powrotem na miejsce, z którego go wyjąłeś.
- Do wieka pojemnika zbiorczego **A4** przymocuj właściwy tryb separatora, pojemnik zbiorczy **A4** zamknij wiekiem i umieść z powrotem w odkurzaczu.
- Dokładnie zamknij górną osłonę odkurzacza. Do odkurzacza podłącz elastyczny wąż **A6** i rurkę do roztworu **A13**.



Uwaga:

Jeśli w tylnej komorze pojemnika zbiorczego **A4**, zgromadziły się suche nieczystości, najpierw ostrożnie usuń zanieczyszczoną wodę a dopiero później suche nieczystości.

CZYSZCZENIE PO UŻYTIU I PRZECHOWYWANIE



Ostrzeżenie:

Aby zmniejszyć ryzyko pożaru lub porażenia prądem elektrycznym, wyłącz odkurzacz i odłącz z gniazdka przed czyszczeniem, konserwacją lub rozwiązywaniem problemów.



Ostrzeżenie:

Aby zmniejszyć ryzyko wycieku cieczy z odkurzacza nie przechowuj go w pozycji pionowej ani w miejscu, gdzie temperatura otoczenia mogłaby spaść poniżej 4 °C. W przeciwnym wypadku może dojść do uszkodzenia wewnętrznych części odkurzacza.

- Odłącz odkurzacz z gniazdka. Przytrzymaj wtyczkę kabla zasilającego i nacisnij przycisk **A7** aby zwinać kabel z powrotem do odkurzacza. Zwróć uwagę, aby doszło do zwinięcia całej długości kabla.
- Naciskając dowolną stronę złącza **A14**, które jest umieszczone na odkurzaczu, odłącz wążek **A13** ze złącza **A14**.
- Od odkurzacza odłącz elastyczny wąż **A6**. Z elastycznego węża **A6** zdejmij akcesoria, które były do niego przymocowane. Postępuj ostrożnie, aby reszki wody nie wylały się na podłogę. Z elastycznego węża **A6** usuń wszelkie reszki wody nad umywalką lub nad zlewem.
- Elastyczny wąż **A6** przepłucz czystą wodą i przed schowaniem pozostaw do całkowitego wyschnięcia.
- Jeśli używałeś nakładki do mokrego czyszczenia twardych podłóg **C17**, wyjmij z niej ścierkę **C19** i nakładkę typu mop **C18**, jeśli jej używałeś. Z nakładki typu mop zdejmij materiał mopa i wypierz go ręcznie lub w prasce z użyciem delikatnego proszku do prania w temperaturze do 40 °C. Po wypraniu pozostaw materiał mopa do wyschnięcia.
- Aby zdjąć nakładkę **C17** z dyszy **C8** nacisnij zabezpieczenie z przodu dyszy **C8** i jednocześnie pociągnij za nakładkę **C16** w dół w kierunku od dyszy **C8**, zobacz rys. K1. Następnie nacisnij zabezpieczenie z boku dyszy **C8** i zdejmij nakładkę **C17** zobacz rys. K2.
- Wążki na roztwór mogą być demontowane z obu dysz do mokrego czyszczenia poprzez zdjęcie dyszy rozpylającej z dyszy, zobacz rys. K3.
- Wszystkie zdejmowane akcesoria, które są przeznaczone do mokrego odkurzacza lub odkurzacza wody możesz oplukać pod czystą, bieżącą wodą. Przed schowaniem pozostaw je do wyschnięcia.
- Ze zdejmowanych akcesoriów, które mocujesz do rury teleskopowej **A2** lub uchwyty elastycznego węża **A1** dla trybu odkurzenia z filtracją wodną usuń wszystkie zanieczyszczenia, włosy, sierść zwierząt itp. Włosy nawinięte na obrotowej szczotce turbo dyszy **C5** możesz rozciąć nożyczkami, aby było łatwiej je usunąć. W razie potrzeby przetrzyj akcesoria delikatnie namoczoną ścierką a następnie wytrzyj je do sucha.
- Wycyszczono i suche elementy akcesoriów i separatorów włóż do worka **C3**.
- Jeśli zewnętrzna powierzchnia korpusu odkurzacza jest zabrudzona, wytrzyj ją suchą lub lekko zwilżoną szmatką. Wycyszczoną powierzchnię porządnie wytrzyj do sucha.
- Do czyszczenia odkurzacza i jego akcesoriów nie wolno używać zmywaków, ściernych środków czyszczących, rozcieńzalników itp.
- Nie zanurzaj odkurzacza w wodzie ani innej cieczy i nie płucz go pod bieżącą wodą.
- Odkurzacz i jego akcesoria przechowuj w suchym, czystym i chronionym miejscu z temperaturą otoczenia 4–23 °C.



Uwaga:

Roztwór środka czyszczącego może być pozostawiony w zbiorniku do dalszego użycia, maksymalnie jednak przez okres 10 dni.

KONSERWACJA



Ostrzeżenie:

Aby zmniejszyć ryzyko porażenia prądem elektrycznym, wyłącz odkurzacz i odłącz z gniazdka przed czyszczeniem, konserwacją lub rozwiązywaniem problemów.

FILTR WEJŚCIOWY

- Otwórz górną osłonę odkurzacza. Wyjmij pojemnik zbiorczy **A4** i zbiornik **A18** i odłóż je na bok.
- Otwórz osłonę filtrów wejściowych poprzez wyciągnięcie zapadki, która jest umieszczona z przodniej części osłony, w kierunku w górę, zobacz rys. L1. Osłonę wyjmij z odkurzacza i odłóż ją na bok.
- Wyjmij górny filtr piankowy, zobacz rys. L2.
- Wyjmij dolny filtr HEPA, zobacz rys. L3.
- Jeśli filtry są zanieczyszczone, wymień je na nowe lub umyj pod czystą, bieżącą wodą. Pomyślnie pozostaw filtr do całkowitego wyschnięcia.
- Włóż filtry z powrotem na ich miejsce.



Ostrzeżenie:

- Przed włożeniem z powrotem do odkurzacza filtry muszą być całkowicie suche.
- Podczas wkładania do odkurzacza zwróć uwagę na prawidłową kolejność filtrów.
- Aby przymocować osłonę najpierw umieść zapadkę w tylnej części osłony w otworze, który znajduje się w tylnej części miejsca do włożenia filtrów, a następnie docisnij osłonę w dół, aż przednia zapadka wejdzie na swoje miejsce, zobacz rys. L4.

FILTR WYJŚCIOWY

- Filtry wyjściowe są przymocowane do wewnętrznej strony drzwiczek, które znajdują się w tylnej części odkurzacza. Aby zdjąć drzwiczki naciśnij zapadkę na brzegu drzwiczek i zdejmij drzwiczki pociągnięciem w kierunku od odkurzacza, zobacz rys. **M1**.
- Wymij górny filtr i dolny filtr, zobacz rys. **M2**. Jeśli filtry są zanieczyszczone, wymień je na nowe lub umyj pod czystą, bieżącą wodą. Po umyciu pozostaw filtry do całkowitego wyschnięcia.
- Filtry umieść z powrotem na ich miejsce w drzwiczkach.



Ostrzeżenie:

Przed włożeniem w drzwiczki filtry muszą być całkowicie suche.

- Drzwiczki przymocuj z powrotem do odkurzacza poprzez włożenie zapadek na prawym brzegu drzwiczek do otworów w prawej krawędzi miejsca do zamocowania drzwiczek, a następnie dociśnij drzwiczki w kierunku odkurzacza aż zapadka po przeciwnej stronie drzwiczek wejdzie na swoje miejsce, zobacz rys. **M3**.

ROZWIĄZYWANIE PROBLEMÓW















Ostrzeżenie:

Aby zmniejszyć ryzyko pożaru lub porażenia prądem elektrycznym, wyłącz odkurzacza i odłącz z gniazdka przed czyszczeniem, konserwacją lub rozwiązywaniem problemów.

PROBLEM	MOŻLIWA PRZYCZYNA	ROZWIĄZANIE
Rozpylanie działa słabo lub nie działa wcale	<p>Tryb mokrego czyszczenia nie jest włączony.</p> <p>Zbiornik A18 nie jest napełniony lub jest pusty.</p> <p>Zbiornik A18 nie jest prawidłowo zamocowany na swoim miejscu.</p> <p>Wężyk na roztwór A13 nie jest prawidłowo wcale włączy do otworu złącza A14 w przedniej części odkurzacza.</p> <p>Wężyk na roztwór nie jest prawidłowo lub wcale podłączony do złącza na uchwyty elastycznego węża A1.</p> <p>Dysza rozpylająca na dyszy do mokrego czyszczenia jest zatkana.</p>	<p>Poprzez naciśnięcie przycisku A17 włącz tryb mokrego czyszczenia.</p> <p>Napełnij zbiornik A18 zgodnie z instrukcjami podanymi w rozdziale Napełnianie pojemnika zbiorczego / zbiornika na roztwór środka czyszczącego - Tryb mokrego czyszczenia.</p> <p>Wymij zbiornik A18 i prawidłowo włóż go na miejsce.</p> <p>Podłącz wężyk A13 do przedniej części odkurzacza zgodnie z zaleceniami podanymi w rozdziale Składanie - Tryb mokrego czyszczenia.</p> <p>Podłącz wężyk do złącza na uchwyty elastycznego węża A1 zgodnie z zaleceniami podanymi w rozdziale Składanie - Tryb mokrego czyszczenia.</p> <p>Zdejmij dyszę rozpylającą z dyszy do mokrego czyszczenia i usuń z niej zanieczyszczenia, które spowodowały jej zatkanie.</p>
Utrata mocy ssania.	<p>W wieku pojemnika zbiorczego A4 nie ma zainstalowanego właściwego lub żadnego separatora.</p> <p>Pojemnik zbiorczy A4 nie jest zainstalowany lub prawidłowo umieszczony na swoim miejscu.</p> <p>Do pojemnika zbiorczego A4 nie jest przymocowane wieko lub jest nieprawidłowo nałożone.</p> <p>Zdejmowane części pojemnika zbiorczego A4 nie są prawidłowo albo wcale zamontowane na swoim miejscu.</p> <p>Pojemnik zbiorczy A4 jest pełny.</p> <p>Pływak jest zaklinowany wewnątrz pojemnika zbiorczego A4.</p> <p>Filtr gąbkowy w wieku pojemnika zbiorczego A4 lub filtr wejściowy jest zanieczyszczony.</p> <p>Elastyczny wąż A6 jest zatkany.</p>	<p>Zapewnij, aby przed użyciem w wieku pojemnika zbiorczego A4 został zainstalowany właściwy separator.</p> <p>W trybie odkurzania z filtracją wodną używaj separatora C15 a dla trybu mokrego czyszczenia użyj separatora C16.</p> <p>Prawidłowo umieść pojemnik zbiorczy A4 na miejscu.</p> <p>Do pojemnika zbiorczego A4 prawidłowo przymocuj wieko.</p> <p>Zapewnij, aby wszystkie zdejmowane części wieka pojemnika zbiorczego A4 były prawidłowo zainstalowane na swoim miejscu, tak jak jest to opisane w rozdziale Opróżnianie pojemnika zbiorczego.</p> <p>Opróżnij pojemnik zbiorczy A4 zgodnie z instrukcjami podanymi w rozdziale Opróżnianie pojemnika zbiorczego.</p> <p>Opróżnij pojemnik zbiorczy A4 zgodnie z instrukcjami podanymi w rozdziale Opróżnianie pojemnika zbiorczego.</p> <p>Pływak uwolni się, gdy opróżniony zostanie pojemnik zbiorczy A4.</p> <p>Wyczyść lub wymień filtry zgodnie z rozdziałem Opróżnianie pojemnika zbiorczego i Konserwacja.</p> <p>Odłącz elastyczny wąż A6 i usuń z niego zanieczyszczenia.</p>
Filtry wejściowe się szybko zapychają.	<p>Używasz niewłaściwego typu separatorów w trybie odkurzania z filtracją wodną.</p> <p>Pojemnik zbiorczy A4 nie jest napełniony czystą wodą.</p>	<p>Wymij niewłaściwy separator i zainstaluj zamiast niego separator do odkurzania z filtracją wodną C15.</p> <p>Pojemnik zbiorczy A4 napełnij czystą wodą zgodnie z zaleceniami podanymi w rozdziale Napełnianie pojemnika zbiorczego / zbiornika na roztwór środków czyszczących - Tryb odkurzania z filtracją wodną.</p>
Z tylnej części odkurzacza wydostaje się piana.	<p>Używasz niewłaściwego typu separatorów w trybie mokrego czyszczenia.</p> <p>Brakuje filtra HEPA wewnątrz pojemnika zbiorczego A4 lub jest on zanieczyszczony.</p> <p>Zestaw pływaków w wieku pojemnika zbiorczego A4 nie jest zainstalowany lub prawidłowo przymocowany.</p>	<p>Wymij niewłaściwy separator i zainstaluj zamiast niego separator do mokrego czyszczenia C16.</p> <p>Jeśli w zbiorniku A4 nie ma zainstalowanego filtra HEPA, zainstaluj go. Zanieczyszczony filtr HEPA wymień na nowy lub wyczyść go zgodnie z zaleceniami podanymi w rozdziale Opróżnianie pojemnika zbiorczego.</p> <p>Zapewnij, aby pływak był włożony wewnątrz rury a zestaw pływaków był prawidłowo przymocowany do wieka pojemnika zbiorczego A4 zgodnie z rozdziałem Opróżnianie pojemnika zbiorczego.</p>

WYJAŚNIENIE TEKSTÓW I SYMBOLI UŻYTYCH NA PRODUKCIE

TEKSTY I SYMBOLE UŻYTE NA PRODUKCIE	WYJAŚNIENIE
 wet cleaning > 	Mokre czyszczenie Przed użyciem przeczytaj instrukcję!
 water filter vacuum > 	Odkurzanie z filtracją wodną. Przed użyciem przeczytaj instrukcję!
  > 	Zalecenia dotyczące czyszczenia filtrów. Ten filtr może być czyszczony pod czystą bieżącą wodą. Po wyczyszczeniu trzeba pozostawić filtr do wyschnięcia przez 24 h. Aby uzyskać więcej informacji przeczytaj instrukcję!
  > 	Kreska do napełniania czystą wodą. Ta kreska na tylnej stronie pojemnika zbiorczego A4 pokazuje ilość wody, jaką musi być napełniony pojemnik zbiorczy A4 przed użyciem odkurzacza w trybie odkurzania z filtracją wodną. Ta kreska na zbiorniku A18 pokazuje maksymalną ilość czystej wody, którą napełnia się zbiornik A18 dla trybu mokrego czyszczenia.
Clean water fill line	Kreska maksymalnego napełnienia Ta kreska na pojemniku zbiorczym A4 pokazuje maksymalne napełnienie pojemnika zbiorczego A4 .
Full	Pozycja zamknięta
	Pozycja otwarta
	

DANE TECHNICZNE

Nominalny zakres napięcia.....	220–240 V
Częstotliwość nominalna.....	50 Hz
Moc nominalna.....	1 600 W
Klasa ochrony (przed porażeniem prądem elektrycznym)	II
Stopień ochrony przed szkodliwym wpływem wody.....	IPX4
Głośność.....	90 dB(A)
Klasa sprawności filtra HEPA	E12
Długość kabla	6 m
Promień działania.....	9 m

Deklarowana wartość emisji hałasu wynosi 90 dB (A), co oznacza poziom mocy akustycznej A w stosunku do referencyjnej mocy akustycznej 1 pW.

Objaśnienie pojęć technicznych

Stopień ochrony przed porażeniem prądem:

Klasa II – Ochronę przed porażeniem prądem elektrycznym zabezpiecza podwójna lub wzmocniona izolacja.

Stopień ochrony przed szkodliwym wpływem wody

IPX4 – Urządzenie jest chronione przed pryskającą wodą.

Zastrzegamy sobie prawo do zmian tekstu i parametrów technicznych.

ZALECENIA I INFORMACJE ODNOŚNIE POSTĘPOWANIA Z UŻYTYM OPAKOWANIEM

Użyty materiał opakowaniowy odłóż w miejsce przeznaczone lokalnie do odkładania odpadów.

UTYLIZACJA ZUŻYTYCH URZĄDZEŃ ELEKTRYCZNYCH I ELEKTRONICZNYCH



Taki symbol umieszczony na produkcie lub w załączonej dokumentacji oznacza, iż użytych produktów elektrycznych i elektronicznych nie można wyrzucić wraz ze zwykłymi odpadami z gospodarstw domowych. W celu poprawnej likwidacji, renowacji i recyklingu oddaj te produkty w określonych punktach zbiórki. Opcjonalnie w niektórych krajach Unii Europejskiej lub w innych krajach europejskich możesz zwrócić swoje produkty lokalnemu sprzedawcy w przypadku zakupu równoważnościowego nowego produktu.

W wyniku właściwej utylizacji tego produktu pomagasz zachować cenne źródła naturalne i przyczyniasz się do zapobiegania potencjalnych negatywnych wpływów na środowisko naturalne i zdrowie człowieka, które mogłyby być następstwem niewłaściwej utylizacji odpadów. Więcej informacji prosimy zasięgnąć w lokalnym urzędzie lub w najbliższym punkcie zbiórki.

W razie niepoprawnej likwidacji tego rodzaju odpadów zgodnie z krajowymi przepisami mogą zostać nałożone kary.

Dla podmiotów gospodarczych na terenie Unii Europejskiej

Jeżeli chcesz likwidować urządzenia elektryczne i elektroniczne, zażądaj potrzebnych informacji od swojego sprzedawcy lub dostawcy.

Utylizacja w pozostałych krajach poza terenem Unii Europejskiej

Ten symbol obowiązuje na terenie Unii Europejskiej. W razie konieczności utylizacji tego produktu, zażądaj potrzebnych informacji o poprawnym sposobie utylizacji od lokalnych urzędów lub od samego sprzedawcy.



Niniejszy produkt spełnia wszelkie podstawowe wymagania dyrektyw UE, które go dotyczą.