

LED TV 48" - KM0248

LED TV 55" - KM0255

LED TV 65" - KM0265

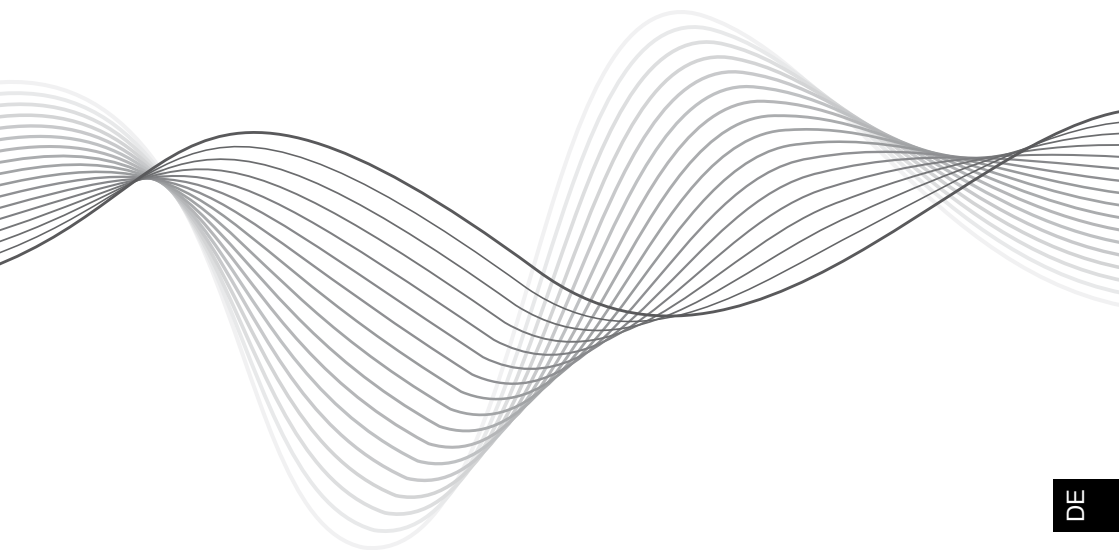

Quick Installation Guide

DE

EN

ES

FR

NL

PL

RO



ACHTUNG: UM DAS RISIKO VON BRANDVERLETZUNGEN UND STROMSCHLÄGEN ZU VERRINGERN ENTFERNEN SIE NICHT DIE ABDECKUNG (ODER RÜCKSEITE) DES GERÄTS. ÜBERLASSEN SIE ALLE WARTUNGSARBEITEN QUALIFIZIERTEM SERVICEPERSONAL.



Das dreieckige Blitzsymbol mit Pfeilkopf weist den Benutzer auf das Vorhandensein von nicht isolierter „gefährlicher Spannung“ im Inneren des Gerätes hin, die ausreichen kann, um die Gefahr eines elektrischen Schlags darzustellen.



Das dreieckige Symbol mit dem Ausrufezeichen weist den Benutzer auf wichtige Bedienungs- und Wartungs-(Reparatur-) hinweise hin, die in dieser Bedienungsanleitung enthalten sind.

WICHTIGE SICHERHEITSANWEISUNGEN

- 1) Lesen Sie diese Bedienungsanleitung.
- 2) Bewahren Sie die Bedienungsanleitung auf für späteres nachschlagen.
- 3) Beachten Sie alle Warnungen.
- 4) Befolgen Sie alle Anweisungen.
- 5) Verwenden Sie das Gerät nicht in der Nähe von Wasser.
- 6) Nur mit einem trockenem Tuch reinigen.
- 7) Lüftungsöffnungen dürfen nicht blockiert werden, installieren Sie in Übereinstimmung mit den Anweisungen.
- 8) Nicht in der Nähe von Wärmequellen, wie Heizkörper, Wärmespeicher, Öfen oder anderen Geräten (einschließlich Ver-

stärkern), die Wärme erzeugen, installieren.

9) Umgehen Sie nicht die Sicherheitsfunktion des polarisierten Steckers . Wenn der Stecker nicht in Ihre Steckdose passt, beauftragen Sie einen Elektriker um die Steckdose auszutauschen.

10) Schützen Sie das Netzkabel, damit niemand darauf tritt, einklemmt, insbesondere an Steckern, Steckdosen, und dem Punkt, wo es aus dem Gerät heraustritt.

11) Verwenden Sie nur vom Hersteller empfohlene Zusatzgeräte / Zubehör.

12) Trennen Sie das Gerät vom Stromnetz bei Gewitter oder wenn es für einen längeren Zeitraum nicht benutzt wird.

13) Lassen Sie alle Wartungsarbeiten qualifiziertem Servicepersonal. Eine Wartung ist erforderlich , wenn das Gerät in irgendeiner Weise beschädigt wurde, beispielsweise Netzkabel oder Stecker beschädigt wurde, Flüssigkeiten oder Gegenstände in das Gerät gefallen sind, das Gerät Regen oder Feuchtigkeit ausgesetzt war, nicht normal funktioniert, oder fallen gelassen wurde.

14) Da der Netzstecker als Trennvorrichtung verwendet wird, muss die Trennvorrichtung frei zugänglich bleiben.

15) Die Belüftung darf nicht behindert werden, indem die Lüftungsöffnungen mit Gegenständen wie Zeitungen, Tischdecken, Vorhängen usw. bedeckt werden.

16), Keine offenen Flammen, wie brennende Kerzen, dürfen auf das Gerät gestellt werden.

17) Es sollte auf die Umweltaspekte bei der Batterieentsorgung geachtet werden.

18) Die Verwendung von Geräten in gemäßigttem Klima .

19) Das Gerät darf nicht Tropf- oder Spritzwasser ausgesetzt werden und keine mit Flüssigkeiten gefüllten Gegenstände, wie Vasen, dürfen auf das Gerät gestellt werden.

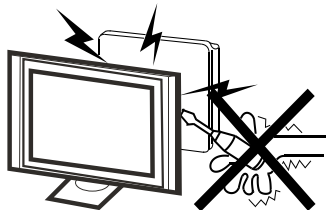

Warnung ⚡

Hochspannung wird im Betrieb dieses Fernsehgerätes verwendet. Rückwärtige Abdeckung nicht vom Gerät entfernen. Überlassen Sie die Wartung qualifiziertem Servicepersonal.

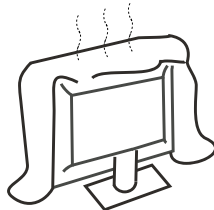

Achtung ⚠

Blockieren Sie nicht die Lüftungsöffnungen in der Rückwand. Ausreichende Belüftung ist wichtig, um den Ausfall der elektrischen Komponenten zu vermeiden.

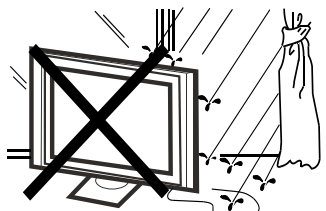

Warnung ⚡

Zum vermeiden von Feuer oder der Gefahr eines Elektroschocks, darf das Gerät nicht Regen oder Feuchtigkeit ausgesetzt werden.

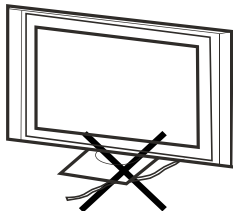

Achtung ⚠

Das Stromkabel nicht unter dem Fernsehgerät einklemmen.

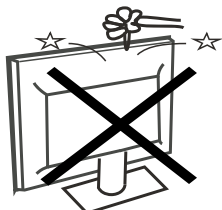

Warnung ⚡

Keine Objekte in die Schlitze oder Öffnungen des Fernsehgerätes stecken oder fallen lassen. Schütten Sie niemals irgendeine Art von Flüssigkeit auf das Fernsehgerät.

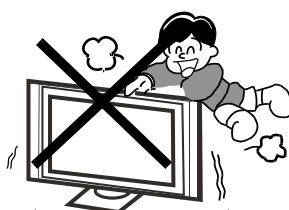

Achtung ⚠

Nie auf den Fernsehgerät oder den Ständer stehen, anlehnen, oder plötzlich drücken. Sie sollten ein besonderes Augenmerk auf Kinder haben. Schwere Verletzungen können die Folge beim Herunterfallen sein.

DE

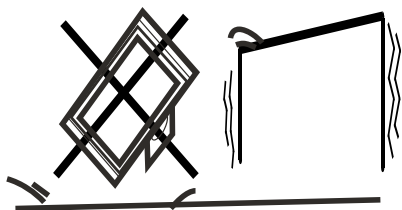

Achtung

Stellen Sie Ihr Fernsehgerät nicht auf einen instabilen Wagen, Stand, Regal oder Tisch. Schwere Schäden an Personen sowie am Fernsehgerät sind die Folge beim Herunterfallen.

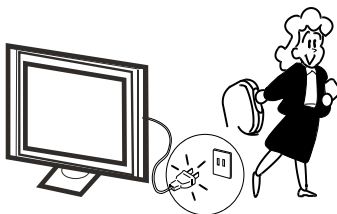

Achtung

Wenn das Fernsehgerät für eine längere Zeit nicht benutzt wird, ist es empfehlenswert das Netzkabel von der Steckdose zu trennen.

INSTALLATION

- * Stellen Sie das TV Gerät im Zimmer an einem Ort auf, wo das Licht nicht auf den Bildschirm fällt.
- * Totale Dunkelheit oder eine Reflexion auf dem Bildschirm kann eine Belastung der Augen verursachen. Weiche und indirekte Beleuchtung ist für angenehmes Fernsehen zu empfehlen.
- * Lassen Sie genügend Abstand zwischen TV Gerät und der Wand um ausreichende Belüftung zu gewährleisten.
- * Vermeiden Sie übermäßig warme Orte um Schäden am Gehäuse und frühzeitiges Ausfallen der Komponenten zu vermeiden.
- * Bedecken Sie nicht die Lüftungsöffnungen wenn Sie das TV-Gerät benutzen.

Minimale Abstände

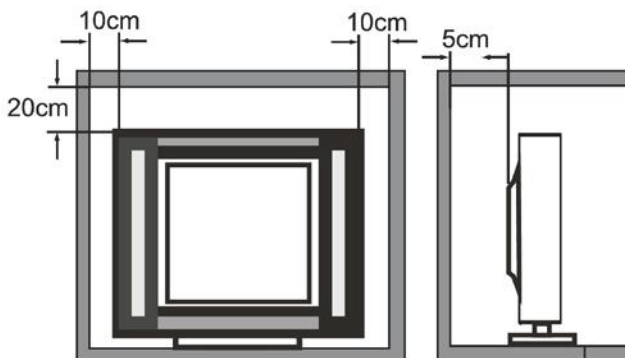

Basisständer Montageanleitung

Zur Montage des Basisständers, die flache Seite der TV-Plattform nach unten legen. Vor der Montage (oder Abnahme) der Ständer, ziehen Sie das Netzkabel aus der Steckdose, vor dem Vorgang, legen Sie ein Kissen an der Stelle wo der Fernseher platziert wird, um Schäden am TV zu vermeiden.

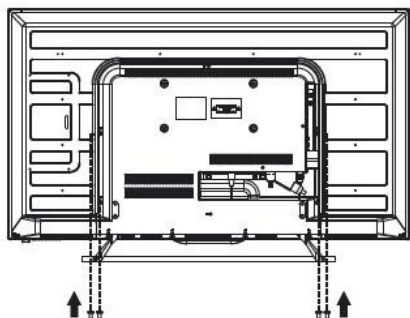
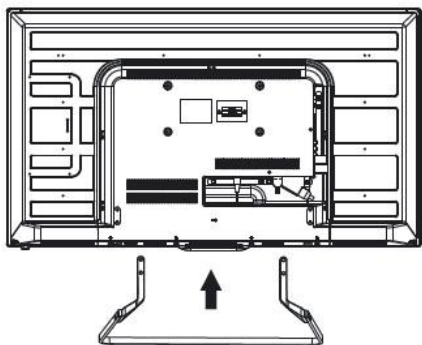
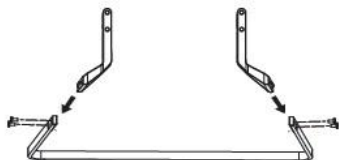

Warnung:

Achten Sie darauf, die Anweisungen für die Montage zu befolgen, wenn die Basis nicht richtig montiert ist, kann der TV Umfallen. Um die Standfläche zu entfernen, führen Sie die Schritte in umgekehrter Reihenfolge aus, Der Winkel des Basisständers kann nicht einstellt werden. Während der Montage, achten Sie darauf, um Schäden am TV zu vermeiden und die Hand nicht zwischen dem Boden und der Unterseite des Fernsehgeräts einzuklemmen.

Schritt 1

1. Flache Basis, die Basis wird eine Stütze platziert am Rande, stellen Sie sicher, dass die Schraubenlöcher an der Basis und die Basis der Stützen ausgerichtet sind.
 2. Stecken Sie Schrauben in das Loch der Basis und Schrauben anziehen.
 3. In der gleichen Weise die andere Basisstütze montieren.
- Hinweis: Bitte verwenden Sie Standard-Schrauben aus der Verpackung.

Schritt 2

1. Löcher der Stützen am Basisständer und TV Rückseite ausrichten.

Schritt 3

1. Stecken Sie die vier Schrauben in das Loch der Basis und Schrauben anziehen.

Hinweis: Bitte verwenden Sie Standard-Schrauben aus der Verpackung.

Frontplatte

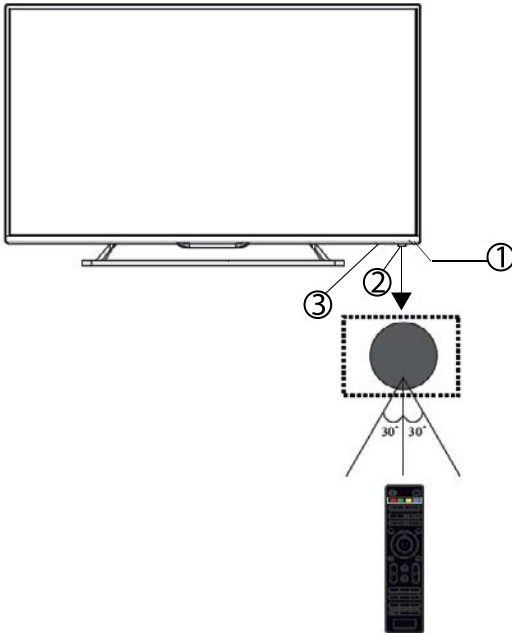

1: Fernbedienungssensor

2: LED Anzeige
 • Blau - Einschaltet
 • Rot - standby

3: Tasten

Tastatur

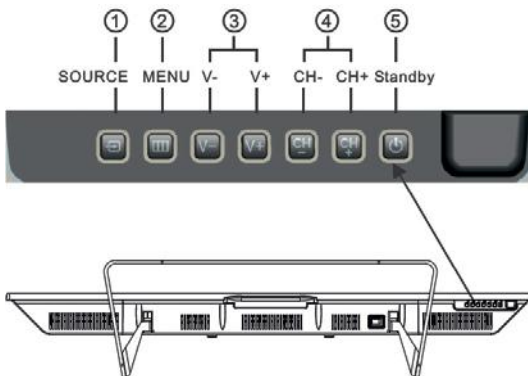

1. QUELLE

Anzeige des Eingangsquellenmenüs. Im Menümodus, drücken Sie die Taste "QUELLE" zum bestätigen der Auswahl.

2. MENÜ

Anzeige des HAUPTMENÜS.

3. CH+/CH-

Im TV Modus, drücken Sie "CH-" oder "CH+" zur Auswahl des Kanals aufwärts und abwärts. Im MENÜ Modus, drücken Sie "CH-" oder "CH+" zur Auswahl der Einstellungen.

4. VOL+/VOL-

Regeln der Lautstärke.

MENÜ Modus, drücken Sie "VOL+" oder "VOL-" zum Einstellen des ausgewählten Menüpunktes.

5. STANDBY

Drücken dieser Taste zum Einzuschalten des Gerätes aus dem Bereitschaftsmodus. Erneutes drücken versetzt das Gerät wieder in den Bereitschaftsmodus.

Rückwärtige AV Anschlüsse



Anschlüsse von links nach rechts: AC Netzstecker, YPbPr Eingang, VIDEO, AUDIO Eingang, SPDIF Ausgang, HDMI3, SCART.

Rückseitige AV Anschlüsse (Seitwärts)



Anschlüsse von links nach rechts: USB, HDMI2, HDMI1, Kopfhörer, CI, PC Audio, VGA, RF.

Hinweis: Stecken Sie die Kopfhörerbuchse in den Anschluss KOPFHÖRER am Gerät, die Lautsprecher werden stumm- geschaltet.

Antenne

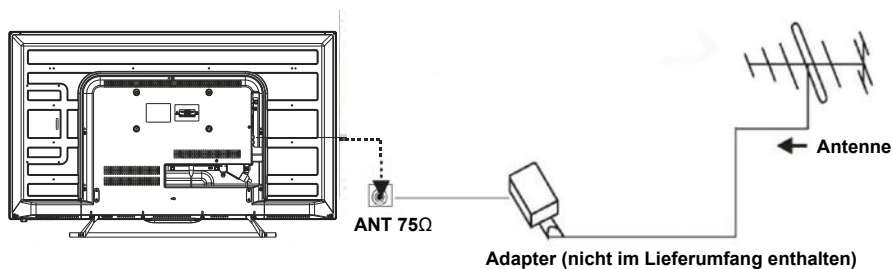

DE

PC



Stellen Sie sicher dass sowohl das TV-Gerät sowie der Computer ausgeschaltet sind.

1. Verbinden Sie die VGA und Audio-Kabel.
2. Verbinden Sie das Stromkabel.
3. Schalten Sie das TV-Gerät ein und gehen in den PC-Modus
4. PC einschalten.

Hinweis: Diese Sequenz ist sehr wichtig.

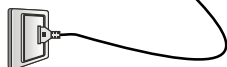
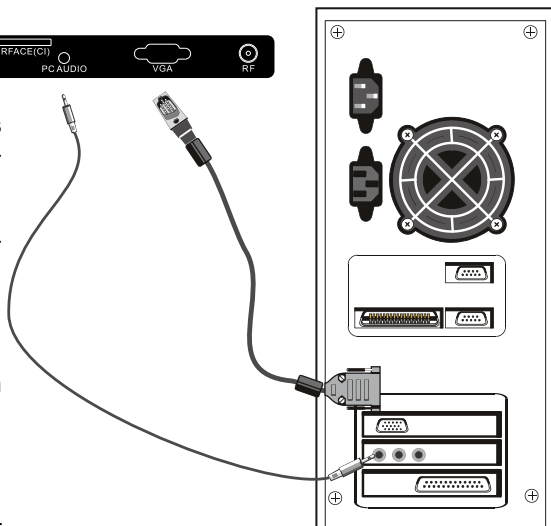

Auflösung	V.Freq.(Hz)	H.Freq.(Hz)
800*600	60	37.88
640*480	60	31.47
1024*768	60	48.36
1280*1024	60	63.98
1360*768	60	47.7
1920*1080	60	66.64

AV Geräte

Dieser Fernseher bietet eine Gruppe von AV eine Gruppe von YPbPr und einen SCART Anschluss für die bequeme Verbindung zum Videorecorder, DVD oder anderen Videogeräten. Bitte beachten Sie die Anleitung des Gerätes, für problemloses anschließen. Sie können die Eingangsanschlüsse am TV-Gerät hinten wie folgt verwenden:

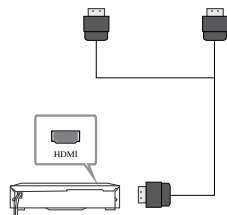

- Ⓨ Gelb (Video)
- Ⓦ Weiß (Audio L)
- Ⓡ Rot (Audio R oder Pr)
- Ⓟ Blau (Pb)
- ⓐ Grün (Y)

VIDEO EQUIPMENT with YPbPr

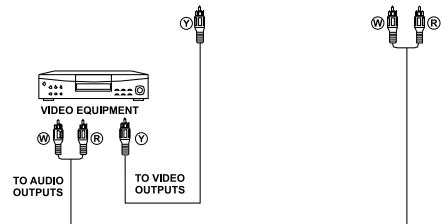
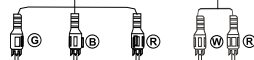
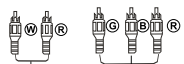

Es kann an folgende Geräte angeschlossen werden: VCR, Multi-Disk-Player, DVD, Camcorder, Videospiele oder Stereo-System, usw.

YPbPr ist mit folgenden Videoformaten kompatibel: 480i, 576i, 480p, 576p, 720p, 1080i.

DE



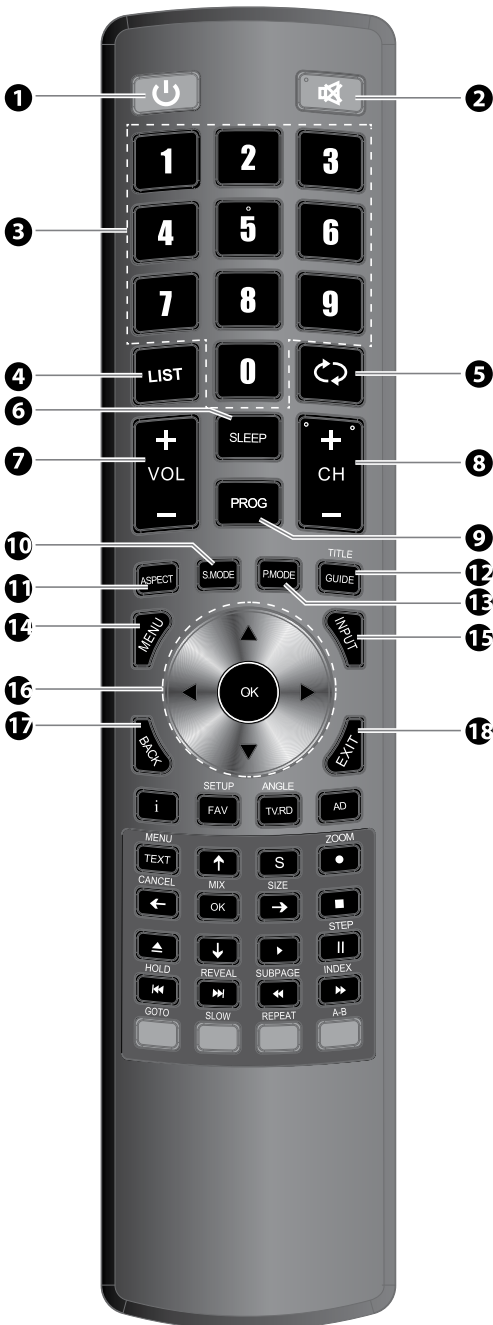



FERNBEDIENUNG



1. **NETZTASTE:** Ein-/Ausschalten (Bereitschaftsmodus) des TV Gerätes.
2. **MUTE:** Ton aus oder einschalten (Stummuschaltung).
3. **ZAHLENTASTEN:** Für direkten Zugriff auf die Sender.
4. **LIST:** Anzeige der Kanalliste.
5. **RECALL:** Rückkehr zum vorher betrachteten Programm.
6. **SLEEP:** Stellen Sie das TV Schlafzeit: OFF/10/20/.../180/240min.
7. **VOL+/-:** Einstellen der Lautstärke.
8. **CH+/CH-:** Betrachten des nächsten oder vorherigen Senders.
9. **PROG**
10. **S.MODE:** Sound-Modus: Standard/Music/Movie/Sports/User.
11. **ASPECT:** Screen Format: Auto/4:3/16:9/Full/Zoom/Subtitle/SmartZoom.
12. **GUIDE:** Anzeige der aktuellen Programminformationen sowie Informationen über die nächsten Sendungen im DTV Modus.
13. **P.MODE:** Bild-Modus: Standard/Mild/User/Dynamic.
14. **MENU:** Anzeigen des Bildschirmmenüs.
15. **INPUT:** Drücken zur Anzeige und Auswahl der verfügbaren Videoquellen.
16. **CURSOR:** Bewegen im Menü.
17. **BACK:** Zurück zum vorherigen Menü im OSD-Menü.
18. **EXIT:** Rückkehr zum vorherigen Menü oder Menü verlassen.

TELETEXT

Teletext ist ein Informationssystem Übertragen durch bestimmte Kanäle, das wie eine Zeitung gelesen werden kann. Es bietet auch den Zugang zu Untertiteln für Schwerhörige oder Personen die nicht mit der Übertragungs-Sprache (Kabel, Satellit, usw.) vertraut sind.

Drücken	Funktion
<p>TEXT</p>	<p>Diese wird verwendet, den Teletext-Modus aufrufen oder zu verlassen. Die Zusammenfassung erscheint als eine Liste der Artikel, auf die zugegriffen werden kann. Jeder Artikel hat eine entsprechende 3-stellige Seitennummer. Wenn der gewählte Sender keinen Teletext bietet, wird die Anzeige 100 angezeigt, und der Bildschirm bleibt leer (in diesem Fall, Teletext beenden und einen anderen Sender auswählen).</p>
<p>AUSWAHL EINER SEITE</p> 	<p>Geben Sie die Nummer der gewünschte Seite ein mit den Zahlentasten 0-9 sowie den Tasten aufwärts / abwärts. Beispiel: Seite 120, geben Sie 120 ein. Die Nummer wird oben links angezeigt, Der Zähler sucht die gewünschte Seite und diese wird dann angezeigt. Wiederholen Sie diesen Vorgang, um eine andere Seite zu betrachten. Wenn der Zähler weiter sucht, bedeutet dies, dass die Seite nicht übertragen wird. Wählen Sie eine andere Nummer.</p>
<p>DIREKTER ZUGRIFF AUF EINE SEITE</p> 	<p>Farbige Schaltflächen sind als an der Unterseite des Bildschirms angezeigt. Die 4 farbigen Tasten werden verwendet, um auf die Elemente oder entsprechenden Seiten zuzugreifen. Die farbigen Schaltflächen blinken wenn der Gegenstand oder die Seite noch nicht verfügbar ist.</p>
<p> (INDEX)</p>	<p>Rückkehr zur Inhaltsseite (Üblicherweise Seite 100).</p>
<p> (UNTERSEITE)</p>	<p>Einige Seiten enthalten Unterseiten, die automatisch nacheinander angezeigt werden. Diese Taste wird verwendet, um die Akquisition der Unterseite zu stoppen oder fortzusetzen. Die Anzeige erscheint oben links.</p>
<p> (HALTEN)</p>	<p>Einfrieren der Seite.</p>
<p> (ENTHÜLLEN)</p>	<p>Um die versteckte Informationen anzuzeigen oder auszublenzen (Spiel-Lösungen).</p>
<p> (LISTE)</p>	<p>Der Benutzer kann vier Lieblingsseiten direkt an die vier Farbtasten verknüpfen. Während der Liste Modus aktiviert ist, ist TOP oder FLOF Navigation mit den Farbtasten nicht möglich. Die Favoriten-Seite Nummern sollten von der Systemsoftware für jeden Kanal aus dem nichtflüchtigen Speicher gespeichert und wiederhergestellt werden.</p>

INSTALLATIONSHINWEISE



1). Drücken Sie die Tasten ◀▶▼▲ um durch das Menü zu bewegen und die Einstellungen zu ändern. Drücken Sie die Taste OK zum bestätigen. Wählen Sie die gewünschte Menüsprache.

2). Drücken Sie die Tasten zur Auswahl von DVB-T/DVB-C und drücken die Taste OK zum bestätigen.

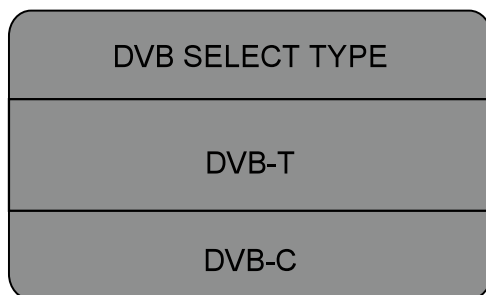

a. Wenn Sie DVB-T ausgewählt haben, ist der nächste Schritt Auswahl von Tuner- und Land, drücken Sie die Taste OK um die Sendersuche zu beginnen.

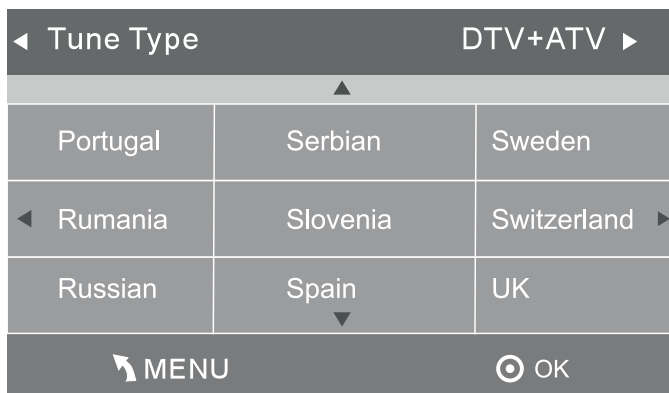

SENDERMENÜ

Automatische Sendersuche (DVB-T)

- 1). Drücken Sie die Taste MENÜ und danach die Tasten ◀▶ zur Auswahl des SENDERMENÜ und drücken die Taste OK.
- 2). Drücken Sie die Tasten ▼▲ zur Auswahl Automatische Sendersuche und drücken die Taste OK.

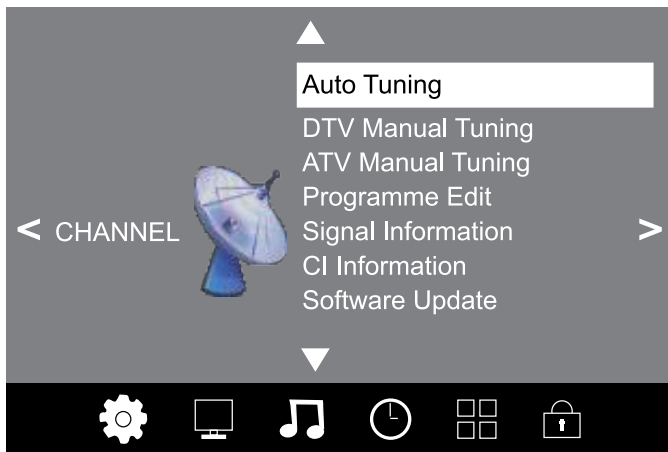

- 3). Drücken Sie die Tasten ▼▲ zur Auswahl DVB-T/DVB-C. Wählen Sie DVB-T und drücken die Taste OK zum bestätigen.

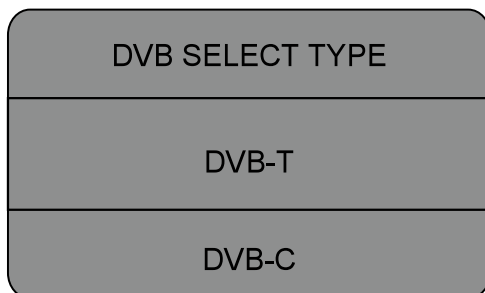

DE

- 4). Im Menü Tunertyp, drücken Sie die Tasten ◀▶ zur Auswahl ATV / DTV / DTV + ATV. Drücken Sie die Taste ▼ und danach drücken Sie die Tasten ◀▶▼▲ zur Auswahl des Landes in welchem Sie den TV betreiben. Drücken die Taste OK zum bestätigen.

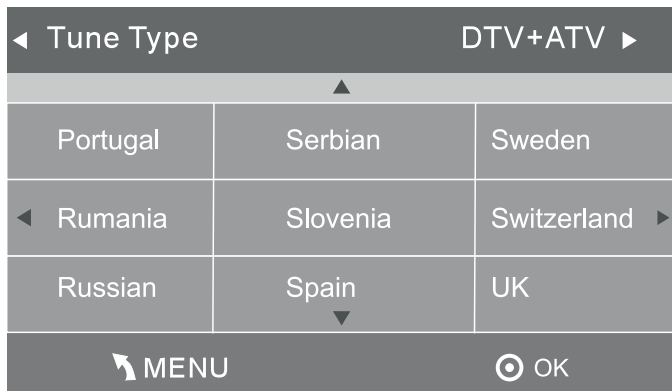

5). Die Sendersuche beginnt. Dieser Vorgang kann bis zu 6 Minuten dauern. Das Display zeigt den Fortschritt der Sendersuche an sowie die Anzahl der gefundenen Sender.

6). Nach der vollständigen Sendersuche, sind die Sender in einer vorgegebenen Reihenfolge angeordnet. Wenn Sie Sender überspringen möchten, ändern Sie die vorgegebene Reihenfolge oder benennen die Sender um, wählen Sie Programm Bearbeiten im Sender-Menü.

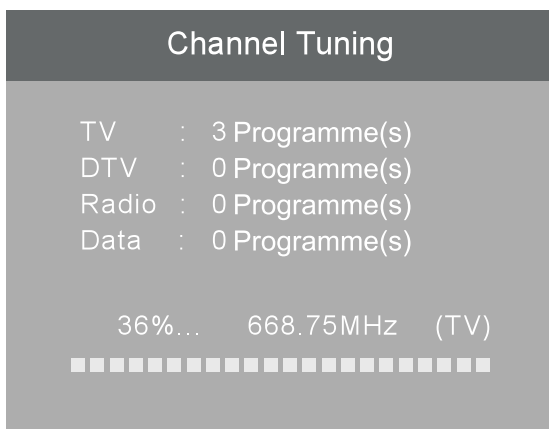

Automatische Sendersuche (DVB-C)

- 1). Drücken Sie die Taste MENÜ und danach die Tasten ◀▶ zur Auswahl des SENDERMENÜ und drücken die Taste OK.
- 2). Drücken Sie die Tasten ▼▲ zur Auswahl Automatische Sendersuche und drücken die Taste OK.

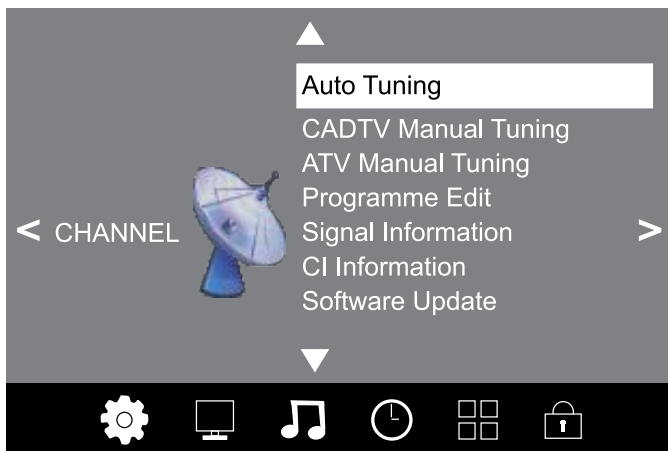

- 3). Drücken Sie die Tasten ▼▲ zur Auswahl DVB-T/DVB-C. Wählen Sie DVB-C und drücken die Taste OK zum bestätigen.

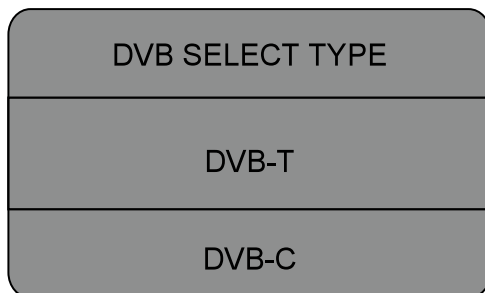

- 4). Drücken Sie die Tasten ▼▲ zur Auswahl Scan Type/Symbol(Ks/S) und drücken die Taste OK zum bestätigen.

DVB-C Scan Menu	
Scan type	Full
Frequency	610000
Network ID	Auto
Symbol(KS/S)	Auto
⊙ OK	↶ MENU

5). Im Menü Tunertyp, drücken Sie die Tasten ◀▶ zur Auswahl ATV / DTV / DTV + ATV. Drücken Sie die Taste ▼ und danach drücken Sie die Tasten ▶▶▼▲ zur Auswahl des Landes in welchem Sie den TV betreiben. Drücken die Taste OK zum bestätigen.

◀ Tune Type		DTV+ATV ▶
▲		
Portugal	Serbian	Sweden
◀ Rumania	Slovenia	Switzerland ▶
Russian	Spain	UK
▼		
↶ MENU		⊙ OK

6). Die Sendersuche beginnt. Dieser Vorgang kann bis zu 6 Minuten dauern. Das Display zeigt den Fortschritt der Sendersuche an sowie die Anzahl der gefundenen Sender.

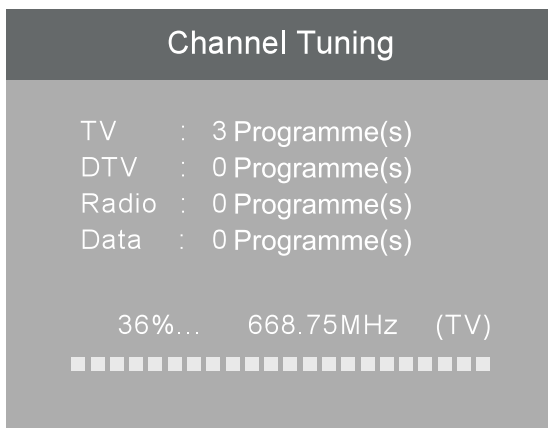

Programm bearbeiten

Sie können Sender löschen, umbenennen, verschieben, überspringen, FAV.

Löschen

Drücken Sie die rote Teletexttaste, der Sender unter dem Cursor wird gelöscht.

Bewegen



Benutzen Sie die Pfeiltasten zur Auswahl des Senders den Sie bewegen möchten. Drücken Sie die gelbe Teletexttaste um die Funktion Bewegen aufzurufen. Wenn die Funktion aktiviert ist, benutzen Sie die Pfeiltasten u den Sender zu bewegen und drücken die Taste OK zum bestätigen.

Überspringen

Drücken Sie die Tasten ▼▲ zur Auswahl des Senders. Drücken Sie die blaue Teletexttaste um den Sender zu überspringen, das Symbol  erscheint auf der rechten Seite des Senders.

Wählen Sie den übersprungenen Sender, drücken Sie erneut die blaue Teletexttaste, der Sender ist wieder aktiv und das Symbol  verschwindet.

Favoriten

Drücken Sie die Tasten ▼▲ zur Auswahl des Senders, drücken Sie die Taste FAV,  erscheint auf der rechten Seite des Senders. Wählen Sie das Favoritprogramm und drücken erneut die Taste FAV, Sie können die Favoritwahl löschen,  verschwindet. Sobald Ihre Favoritgruppe erstellt wurde, können Sie die Taste FAV drücken um schnell auf Ihre Favoriten zugreifen zu können.

BILDEINSTELLUNGSMENÜ

Der zweite Menü-Punkt ist das BILDEINSTELLUNGSMENÜ. Sie können hier Bild-Effekt einstellen, wie Kontrast, Helligkeit usw. Drücken Sie ▼▲, um zu bewegen, drücken Sie OK, zum einstellen.

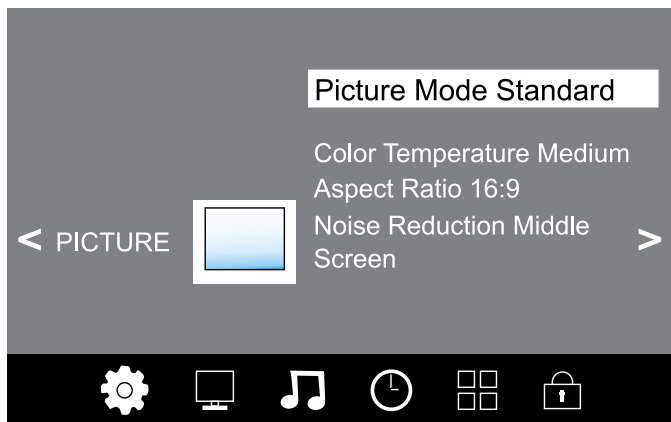

Picture Mode	Standard
	Contrast 82
	Brightness 50
	Color 50
	Sharpness 50
	Tint 50
	↶ MENU

Color Temperature	Medium
	Red 40
	Green 31
	Blue 50
	↶ MENU

KLANGEINSTELLUNGSMENÜ

Der dritte Menüpunkt ist das KLANGEINSTELLUNGSMENÜ. Sie können Klangeffekte einstellen wie Höhen, Bass, Balance, usw. Drücken Sie **▼▲**, um zu bewegen, drücken Sie OK, zum einstellen.

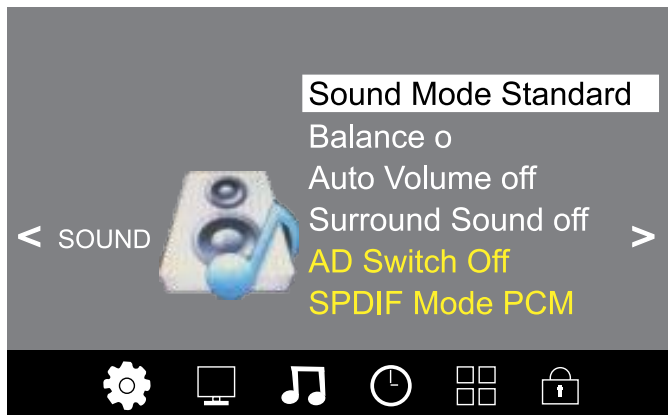

ZEITEINSTELLUNGSMENÜ

Der vierte Menüpunkt ist das ZEITEINSTELLUNGSMENÜ. Sie können die Uhrzeit einstellen, Ein-/Ausschaltzeit, Schlaftimer, usw. Drücken Sie **◀▶**, um zu bewegen, drücken Sie OK, zum einstellen.



OPTIONSMENÜ

Der fünfte Menüpunkt ist das OPTIONSMENÜ. Sie können die Menüsprache, Audio-sprache, Untertitelsprache usw. einstellen.

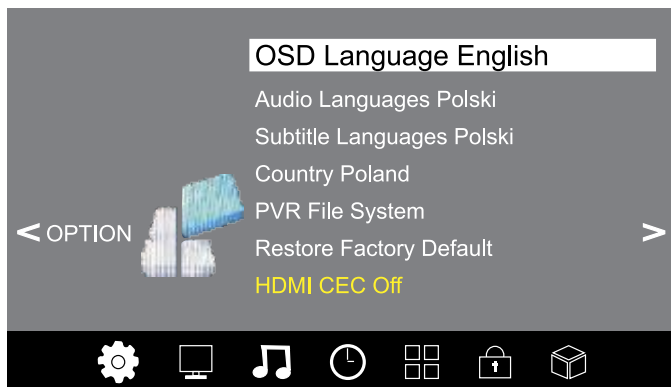

Im Menü PVR Dateisystem können Sie einen USB Speicher für PVR einstellen.

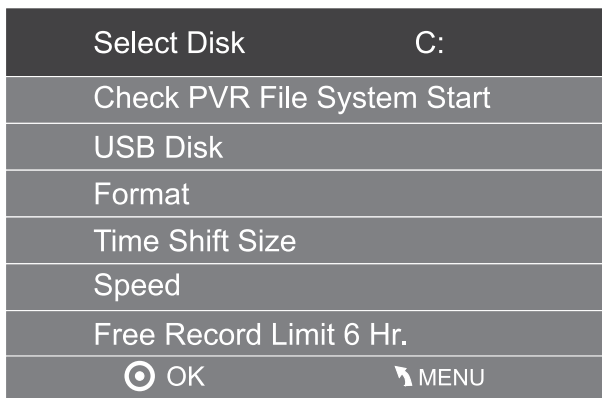

HINWEIS:

Zurücksetzen auf die Werkseinstellungen löscht alle Sender und Passwörter.

SPERRMENÜ

Der sechste Menüpunkt ist das SPERRMENÜ. Sie können das System sperren, Passwörter einstellen, Sender sperren und die Kindersicherung einstellen. Wenn das System gesperrt ist, können Sie keine Sender suchen oder verändern.

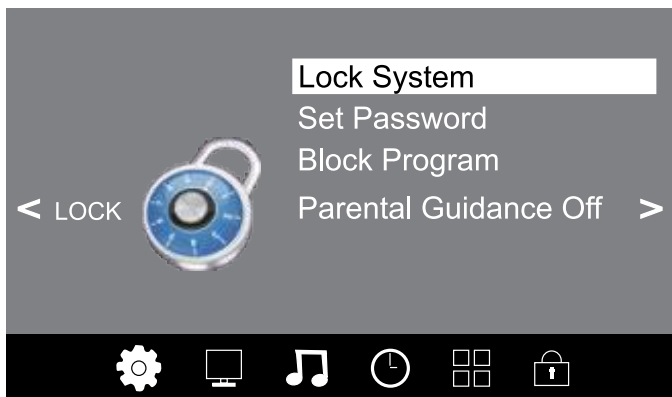

HINWEIS:

Das werkseitige Passwort ist 6666.

Sender sperren: Drücken Sie ▼▲ um den Sender auszuwählen, drücken Sie die grüne Teletexttaste um den Sender zu sperren. Um die Sendersperre aufzuheben, gehen Sie in das Hauptmenü, geben das Passwort ein und drücken erneut die grüne Teletexttaste.

Kindersicherung: Drücken Sie ◀▶ zur Auswahl der Alters-Freigabestufe..

USB

Drücken Sie die Taste Quelle (INPUT) und wählen USB aus, um das USB Menü aufzurufen.



Bitte stellen Sie sicher, dass das USB-Gerät im Steckplatz eingesteckt ist. Es gibt vier Medientyp Elemente die ausgewählt werden können, wie Foto, Musik, Film und Text. Wählen Sie den Medientyp durch drücken ◀▶, drücken Sie OK, um das Diskauswahlmenü aufzurufen.

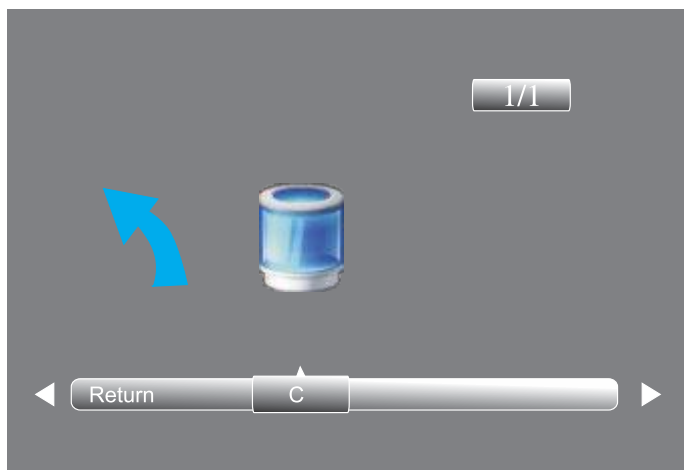

Drücken Sie ◀▶ zur Auswahl des gewünschten Disks und drücken OK zur Anzeige der Medien-Dateien und Ordnerliste, oder drücken Return um zum Auswahlmenü zurückzukehren.

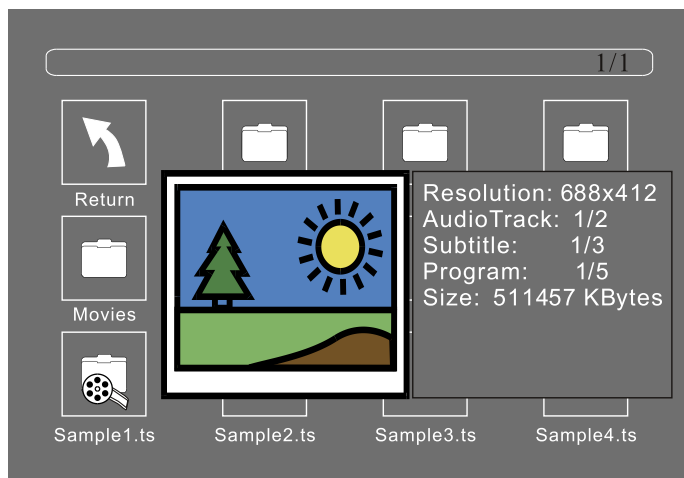

Wählen Sie die Medien-Datei durch drücken von ◀▶ oder ▼▲, das Vorschaufenster erscheint. Drücken Sie ▶ um die Medien-Datei im Vollbildmodus abzuspielen. Während der Wiedergabe der Medien-Datei, (Foto, Musik, Film, oder Text Type), drücken Sie OK oder Info Tastensymbol zur Anzeige der Kontroll-Leiste.

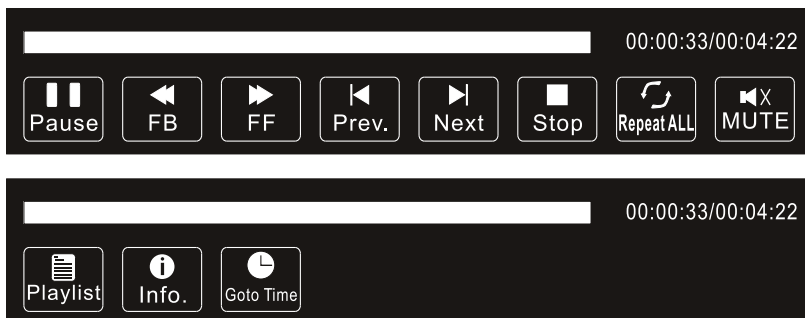

Drücken Sie ◀▶ zur Auswahl des gewünschten Funktionssymbol und drücken die Taste OK zum bestätigen der Funktion.

Drücken Sie ▼ oder die Taste EXIT um die Kontroll-Leiste zu verlassen.

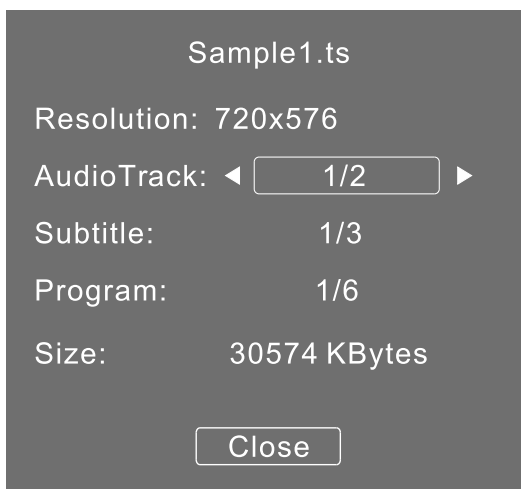

USB Wiedergabe wird für folgende Dateiformate unterstützt:

Foto: JPEG, BMP, PNG

Musik: MP3

Text: TXT

Film: TS (MPEG2 & H.264)

EPG-Menü (Elektronischer Programmführer)

Das EPG-Menü wird verwendet, um zu sehen, was auf einem DTV- oder Radiokanal gesendet wird. Um das EPG-Menü aufzurufen, drücken Sie die GUIDE-Taste, das folgende Menü wird angezeigt:

PROGRAMME GUIDE		TIME
28 Apr 04:39		
▲▼	800 SZTVM01	No Information
	801 SZTVM02	No Information
	802 SZTVM03	No Information
	803 SZTVM04	No Information
	804 Date	No Information
Record	INFO	Schedule
OK		Remind
		INDEX

Info

Benutzen Sie zur Auswahl des Senders. Drücken Sie die Taste INFO, Die Informationen des markierten Senders wird angezeigt.

DE

Zeitplan

Drücken Sie die gelbe Teletexttaste. Die Zeitplan-Liste wird angezeigt, drücken Sie ▼▲ um die Liste auszuwählen. Drücken Sie die rote Taste LÖSCHEN, um die Programmliste zu löschen. Drücken Sie GUIDE, um zum EPG-Menü zurückzukehren.

Schedule List		04:55 28th Apr	Delete
Time	Date	Programme Title	Channel Name

Aufnehmen







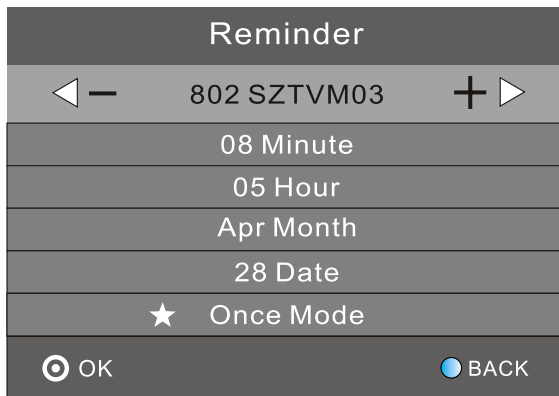







Drücken Sie die rote Taste. Die Sendung wird zum Aufnehmen programmiert.

Erinnern

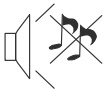
Drücken Sie die blaue Taste um eine Sendung auszuwählen und eine Erinnerungszeit einzustellen. Der TV Bildschirm schaltet zur eingestellten Zeit automatisch auf die programmierte Sendung um.

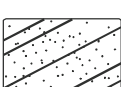

Fehlerbehebung

Bild	Ton	Fehlerbehebung
 <p>Schnee</p>	 <p>Geräusch</p>	<p>- Überprüfen Sie Antennenposition, Richtung oder Verbindungen</p>
 <p>Geist</p>	 <p>Normal Audio</p>	<p>- Überprüfen Sie Antennenposition, Richtung oder Verbindungen</p>
 <p>Interferenz</p>	 <p>Geräusch</p>	<p>- Überprüfen Sie elektronische Geräte, Fahrzeug-/ Motorrad, Fluoreszenzlicht</p>
 <p>Normales Bild</p>	 <p>Kein Ton</p>	<p>- Überprüfen Sie die Lautstärke (Überprüfen Sie ob der Ton Ausgeschaltet ist/ Stummschaltung aktiv oder die Audioverbindungen nicht richtig sind)</p>
 <p>Kein Bild</p>	 <p>Kein Ton</p>	<ul style="list-style-type: none"> - Das Netzkabel ist nicht eingesteckt - Netzschalter ist nicht geöffnet - Überprüfen Sie die Einstellungen für Kontrast und Helligkeit/Lautstärke - Drücken Sie die Taste Standby an der Fernbedienung zum überprüfen
 <p>Keine Farbe</p>	 <p>Normal Audio</p>	<p>- Farbeinstellung überprüfen</p>
 <p>Bild zerbricht breaking up</p>	 <p>Normal Audio oder schwach</p>	<p>- Sendersuche wiederholen</p>
 <p>Keine Farbe</p>	 <p>Geräusch</p>	<p>- TV System Überprüfen</p>

TECHNISCHE DATEN

Bildschirmgröße	48"	55"	65"
Panel Type	LED Hintergrund		
Bildformat	16:9		
Pixelanzahl	1920*1080		
Helligkeit (cd/m ²)	250 (±10%)	300 (±10%)	300 (±10%)
Kontrast	3000:1		
Betrachtungswinkel (H/R,CR>=10)	H:160°, V:150°		
Reaktionszeit	6.5ms		
Farbanzeige	16.7M		
TV System	DVB-T/ C		
Standard Video	PAL / SECAM		
Eingangsspannung	100-240V ~ 50Hz		
Verbrauch	100 W	128 W	198 W
Verbrauch (Standby)	≤0.5W		
Audio-Ausgangsleistung	2x10 W		
RF Tuner	x1		
VGA	x1		
PC Audio In	x1		
Kopfhörer	x1		
CI	x1		
HDMI	x3		
USB	x1		
AV	x1		
Ypbpr	x1		
Scart	x1		
Coaxial	x1		

Die Spezifikationen können ohne Ankündigung geändert werden.

Deutsch



Korrekte Entsorgung dieses Produkts (Elektromüll)

(Anzuwenden in den Ländern der Europäischen Union und anderen europäischen Ländern mit einem separaten Sammelsystem)

Die Kennzeichnung auf dem Produkt bzw. auf der dazugehörigen Literatur gibt an, dass es nach seiner Lebensdauer nicht zusammen mit dem normalen Haushaltsmüll entsorgt werden darf. Entsorgen Sie dieses Gerät bitte getrennt von anderen Abfällen, um der Umwelt bzw. der menschlichen Gesundheit nicht durch unkontrollierte Müllbeseitigung zu schaden. Recyceln Sie das Gerät, um die nachhaltige Wiederverwertung von stofflichen Ressourcen zu fördern

Private Nutzer sollten den Händler, bei dem das Produkt gekauft wurde, oder die zuständigen Behörden kontaktieren, um in Erfahrung zu bringen, wie sie das Gerät auf umweltfreundliche Weise recyceln können

Gewerbliche Nutzer sollten sich an Ihren Lieferanten wenden und die Bedingungen des Verkaufsvertrags konsultieren. Dieses Produkt darf nicht zusammen mit anderem Gewerbemüll entsorgt werden

Vertrieben durch LECHPOL Electronics BV, Nijverheidsweg 15 4311RT Bruinisse, Niederlande.





CAUTION

TO REDUCE THE RISK OF ELECTRIC SHOCK, DO NOT REMOVE COVER (OR BACK). NO USER SERVICEABLE PARTS INSIDE, REFER SERVICING TO QUALIFIED SERVICE PERSONNEL.



The symbol indicates that dangerous voltages constituting a risk of electric shock are present within this unit.



The symbol indicates that there are important operating and maintenance instructions in the literature accompanying this unit.

IMPORTANT SAFETY INSTRUCTION

- 1) Read these instructions.
- 2) Keep these instructions.
- 3) Heed all warnings.
- 4) Follow all instructions.
- 5) Do not use this apparatus near water.
- 6) Clean only with dry cloth.
- 7) Do not block any ventilation openings, install in accordance with the instructions.
- 8) Do not install near any heat sources such as radiations, heat registers, stoves, or other apparatus (including amplifiers) that produce heat.
- 9) Do not defeat the safety purpose of the polarized plug. If the provided plug does not fit into your outlet, consult an electrician for replacement of the obsolete outlet.
- 10) Protected the power cord from being walked on or pinched particularly at plugs, convenience receptacles, and the point where they exit from the apparatus.
- 11) Only use attachments/accessories specified by the manufacturer.

12) Unplug this apparatus during lightning storms or when unused for long periods of time.

13) Refer all servicing to qualified service personnel. Servicing is required when the apparatus has been damaged in anyway, such as power-supply cord or plug is damaged, liquid has been spilled or objects have fallen into the apparatus, the apparatus has been exposed to rain or moisture, does not operate normally, or has been dropped.

14) Mains plug is used as the disconnect device, the disconnect device shall remain readily operable.

15) The ventilation should not be impeded by covering the ventilation openings with items, such as newspapers, table-cloth, curtains, etc.

16) No naked flame sources, such as lighted candles, should be placed on the apparatus.

17) Attention should be drawn to the environmental aspects of battery disposal.

18) The use of apparatus in moderate climate.

19) The apparatus shall not be exposed to dripping or splashing and that no objects filled with liquids, such as vases, shall be placed on the apparatus.

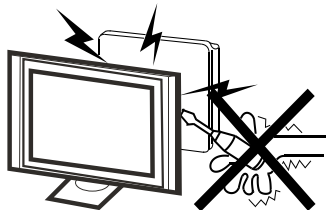

Warning ⚡

High voltages are used in the operation of this television receiver. Do not remove the cabinet back from your set. Refer servicing to qualified service personnel.

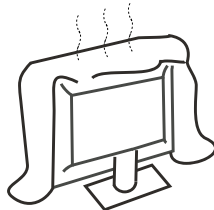

Caution !

Do not block the ventilation holes in the back cover. Adequate ventilation is essential to prevent failure of electrical components.

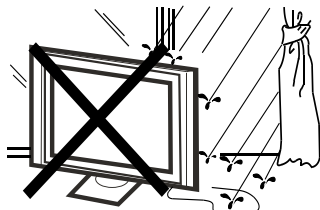

Warning ⚡

To prevent fire or electrical shock hazard, do not expose the television receiver to rain or moisture.

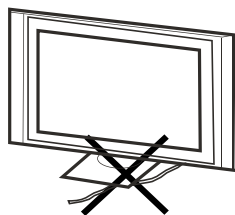

Caution !

Do not trap the power supply cord under the television receiver.

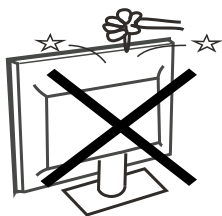

Warning ⚡

Do not drop or push objects into the television cabinet slots or openings. Never spill any kind of liquid on the television receiver.

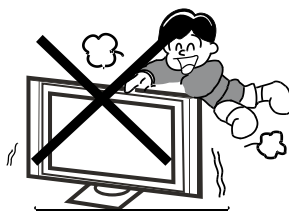

Caution !

Never stand on, lean on, or suddenly push the television or its stand. You should pay special attention to children. Serious injury may result if it should fall.

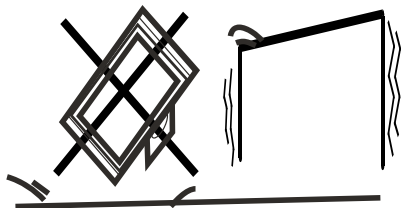

Caution 

Do not place your television on an unstable cart, stand, shelf or table. Serious injury to an individual, and damage to the television, may result if it should fall.

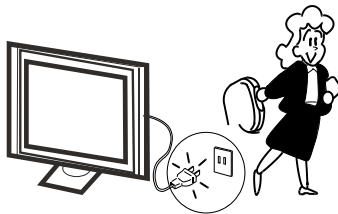

Caution 

When the television receiver is not used for an extended period of time, it is advisable to disconnect the AC power cord from the AC outlet.

INSTALLATION

- * Locate the TV in the room where light does not strike the screen directly.
- * Total darkness or a reflection on the picture screen can cause eyestrain. Soft and indirect lighting is recommended for comfortable viewing.
- * Allow enough space between the TV and the wall to permit ventilation.
- * Avoid excessively warm locations to prevent possible damage to the cabinet or premature component failure.
- * Do not cover the ventilation openings when using the TV.

Minimum distances

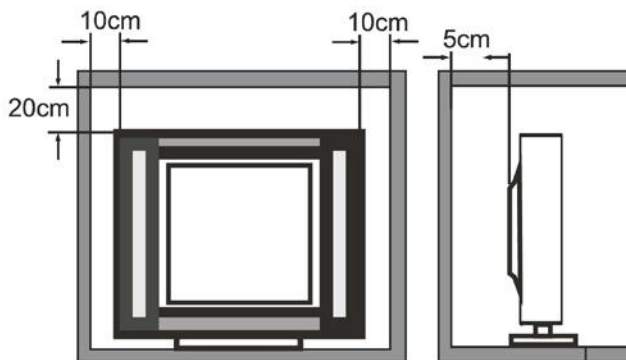

Base stand assembly instruction

When you install the base, the need to face down flat on the TV platform. Before installing (or removing) the stand, unplug the AC power cord from the AC outlet before performing the operation, laying cushion in place the TV will be placed to prevent damage to the TV.

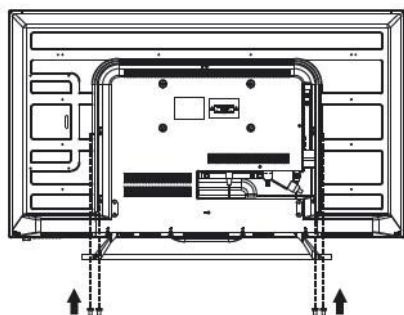
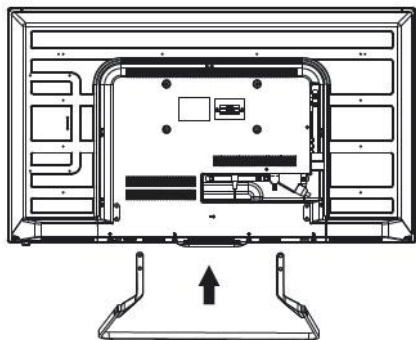
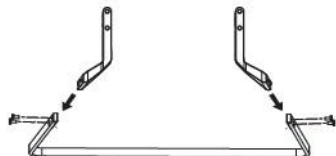

Step 1

1. Flat base, the base will be one of the pillars placed in the end seat, make sure the screw holes on the base and the base of the pillars aligned.
 2. Let screws into the base of the hole and tighten the screw.
 3. In the same way to install another base pillars.
- Note: Please use standard screws packaging operation.

Step 2

1. Install the screw holes on the back of the base and the base pillars aligned television reserved.

Step 3

1. Let the four screws into the screw holes and tighten the back of the TV.

Note: Please use standard screws packaging operation.

Warning:

Be sure to follow the instructions for installation, if the base is not installed correctly, it may result in the TV falling over. To remove the stand, perform the steps in reverse order, the base can not adjust the angle. During the installation process, being careful to avoid damage to the TV and your hand caught and ground to the bottom of the TV.

Front panel

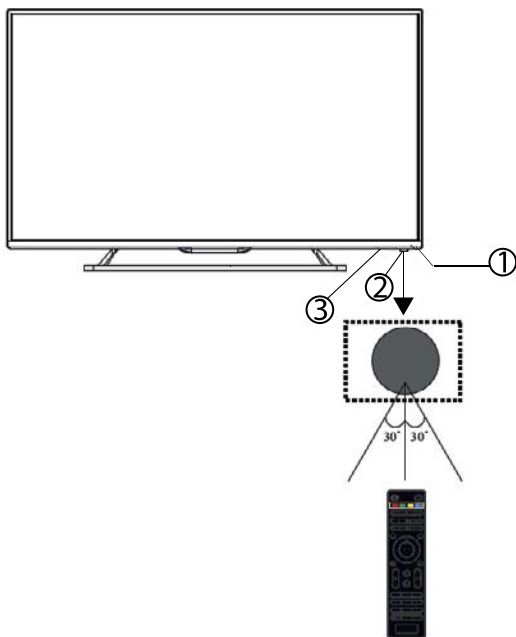

1: Remote control sensor

2: Indicator LED

- Blue - power on
- Red - standby

3: Buttons

Keyboard

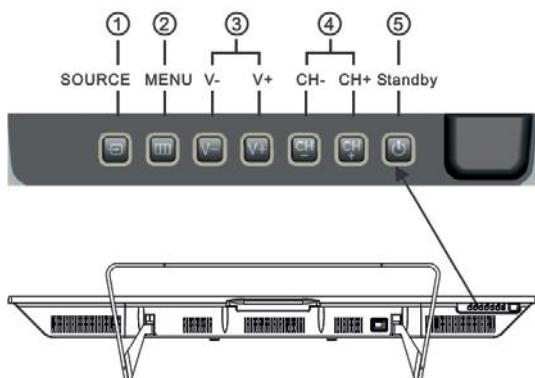

1. SOURCE

Display the input source menu. In MENU mode, press "SOURCE" to confirm the selected item.

2. MENU

Display main MENU.

3. CH+/CH-

In TV mode, press "CH-" or "CH+" to change the channel up and down. In MENU mode, press "CH-" or "CH+" to select items.

4. VOL+/VOL-

Adjust sound level.

In MENU mode, press "VOL+" or "VOL-" to adjust the item that you selected.

5. STANDBY

Press this button to turn the unit ON from STANDBY mode. Press it again to turn the set back to STANDBY.

Rear AV connections



Terminals from left to right: AC power socket, YPbPr input, VIDEO, AUDIO inputs, SPDIF output, HDMI3, SCART.

Rear AV connections (side)



Terminals from left to right: USB, HDMI2, HDMI1, headphone, CI, PC audio, VGA, RF.

Note: Insert the plug of the earphone into the earphone jack on the unit HEADPHONE. The speakers are now muted.

Antenna

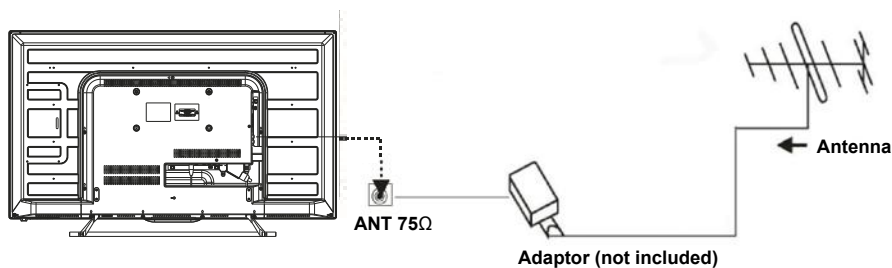

PC



Be sure both the TV and computer are set to Power off.

1. Connect VGA and audio cable.
2. Connect the power cord.
3. Power on the TV, switch to PC mode.
4. Power on the PC.

Note: This sequence is very important.

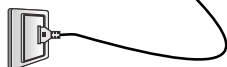
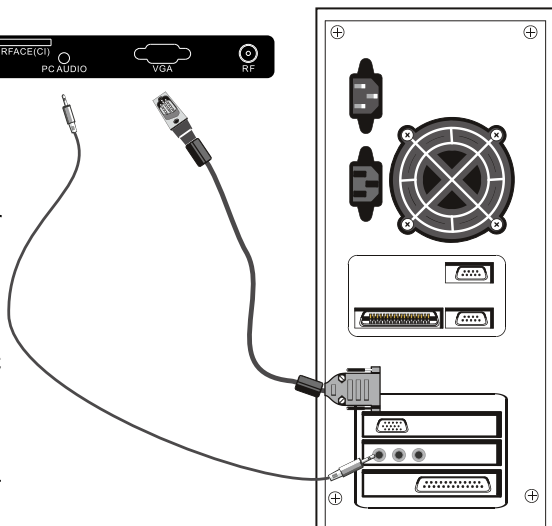

EN

Resolution	V.Freq.(Hz)	H.Freq.(Hz)
800*600	60	37.88
640*480	60	31.47
1024*768	60	48.36
1280*1024	60	63.98
1360*768	60	47.7
1920*1080	60	66.64

AV equipment

This TV provides one group of AV one group of YPbPr and one SCART for convenient connection to VCR, DVD or other video equipment. Please refer to the owners manual of the equipment to be connected as well. You can use the input terminals on TV set rear as follows.

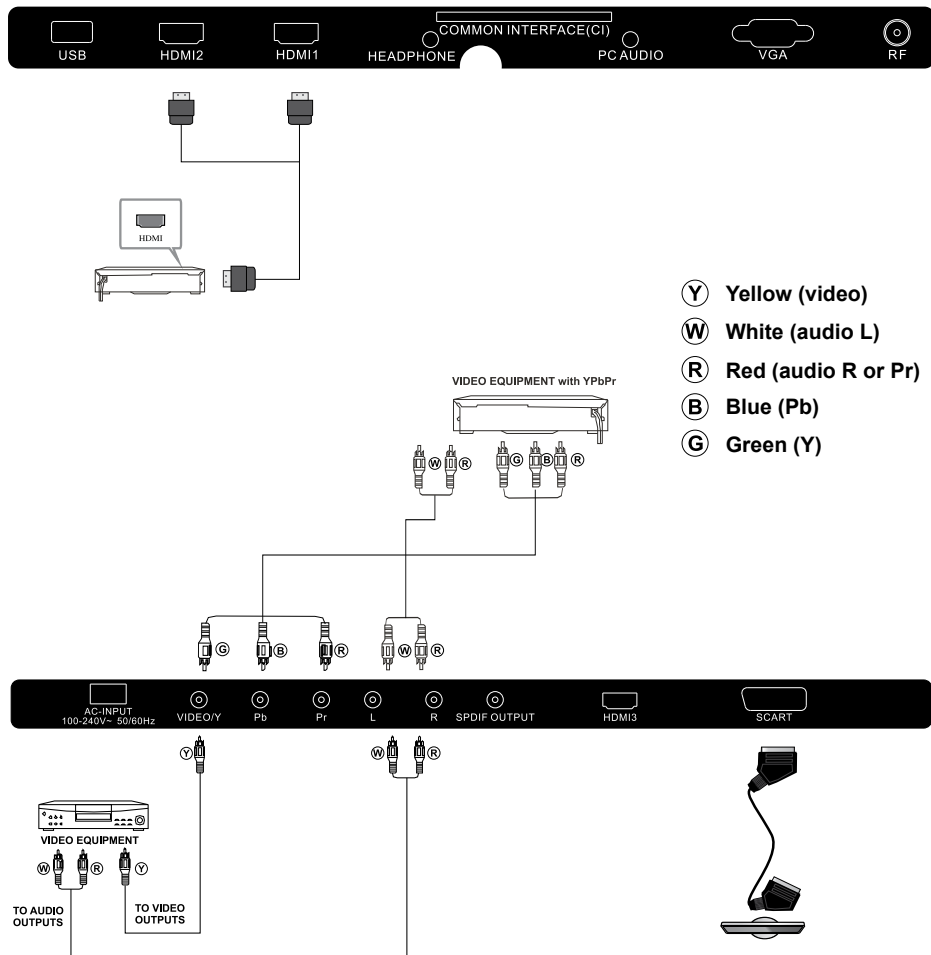

It can be connected to the following appliances: VCR, multi disc player, DVD, camcorder, video game or stereo system, etc

YPbPr can support these video formats: 480i, 576i, 480p, 576p, 720p, 1080i.

REMOTE CONTROL

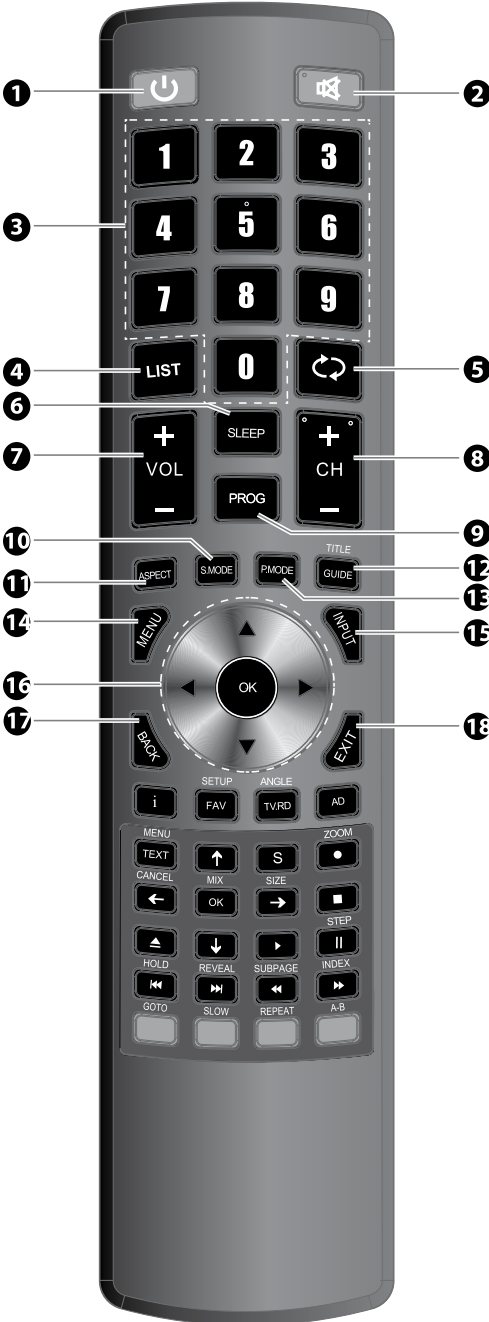





1. **POWER:** To set the TV to standby or power on.
2. **MUTE:** To disable or enable the sound output.
3. **NUMERIC KEY:** For direct access to channels.
4. **LIST:** Display the channel list.
5. **RECALL:** Jumps to last channel viewed.
6. **SLEEP:** Set the TV sleep time: OFF/10/20/.../180/240min.
7. **VOL +/-:** To adjust sound level.
8. **CH+/CH-:** To access the next or previous channel.
9. **PROG:** Display the channel edit menu.
10. **S.MODE:** Select sound mode: Standard/Music/Movie/Sports/User.
11. **ASPECT:** Screen format: Auto/4:3/16:9/ Full/Zoom/Subtitle/SmartZoom.
12. **GUIDE:** To display information about the program begin viewed and what's on next in DTV mode.
13. **P.MODE:** Picture mode: Standard/Mild/ User/Dynamic.
14. **MENU:** Displays the main on-screen menu.
15. **INPUT:** Press to display and select the available video sources.
16. **CURSOR:** To move within the menu.
17. **BACK:** Return to the previous menu in the OSD menus.
18. **EXIT:** To return to the previous menu or exit menu.

NE

TELETEXT

Teletext is an information system broadcast by certain channels which can be consulted like a newspaper. It also offers access to subtitles for viewers with hearing problems or who are not familiar with the transmission language (cable networks, satellite channels, etc.)

Press	You will obtain
TEXT	This is used to call or exit teletext modes. The summary appears with a list of items that can be accessed. Each item has a corresponding 3 digit page number. If the channel selected does not broadcast teletext, the indication 100 will be displayed and the screen will remain blank (in this case, exit teletext and select another channel).
SELECTING PAGE ▲ ① ② ③ ▼ ④ ⑤ ⑥ ⑦ ⑧ ⑨ ⑩	Enter the number of the page required using the 0 to 9 up/down. Example: page 120, enter 120. The number is displayed top left, the counter turns and then the page is displayed. Repeat this operation to view another page. If the counter continues to search, this means that the page is not transmitted. Select another number.
DIRECT ACCESS TO THE ITEM ● ● ● ●	Colored are as are displayed at the bottom of the screen. The 4 colored keys are used to access the items or corresponding pages. The colored are as flash when the item or the page is not yet available.
 (INDEX)	This returns to the contents page (usually page 100).
 (SUB PAGE)	Certain pages contain sub-pages which are automatically displayed successively. This key is used to stop or resume subpage acquisition. The indication appears top left.
 (HOLD)	To freeze the page.
 (REVEAL)	To display or hide the concealed information (games solutions).
 (LIST)	The user can set four favorite pages to be directly linked to the four color keys. While list mode is activated, it is not possibility to use TOP or FLOF navigation with the color keys. The favorite page numbers should be stored and restored to/from nonvolatile memory for each channel by the system software.

INSTALLATION GUIDE



1). Press the ◀▶▼▲ buttons to navigate the menu and change the settings. Press the OK button to confirm.

Select your desired language to be displayed on the menu.

2). Press the buttons to select DVB-T/DVB-C and then press the OK button to confirm.

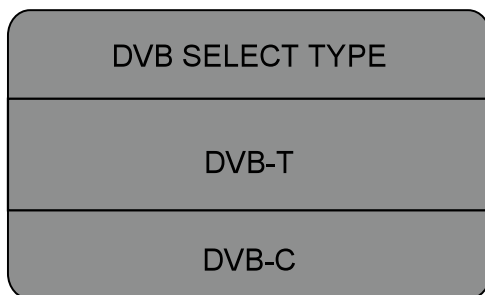

a. If you select DVB-T to next step is select the Tune and country the press the OK button to start tuning.

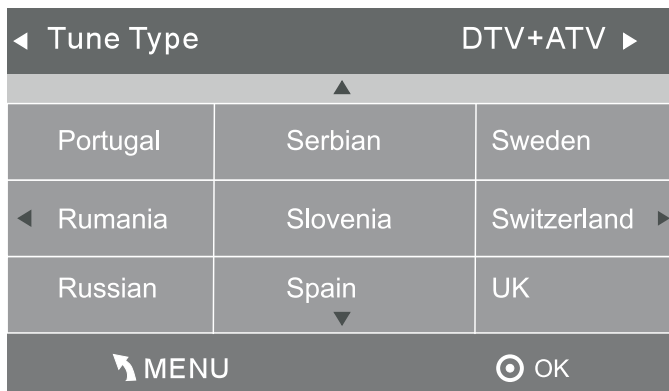

b. If you select DVB-C, the next step is to config the DVB-C system like (scan type / Frequency / Network ID / Symbol KS/S) then press OK button to into the tune type and country select menu, this step is the same as DVB-T, select the tune type (DTV/ATV). Choise the right country, press OK button to start tuning.

DVB-C Scan Menu	
Scan type	Full
Frequency	610000
Network ID	Auto
Symbol(KS/S)	Auto
⊙ OK	↶ MENU

3). Channel tuning will commence. This operation may take up to 6 minutes. The display will show the progress of the tuning and the number of channels found.

4). After tuning is complete, the channels are arranged in a preset order. If you wish to skip channels, modify the preset order or rename channels, select Programme Edit under the Channel menu.

EN

Channel Tuning

TV : 3 Programme(s)
 DTV : 0 Programme(s)
 Radio : 0 Programme(s)
 Data : 0 Programme(s)

36%... 668.75MHz (TV)



CHANNEL MENU

Auto Tuning (DVB-T)

- 1). Press the MENU button and then press the ◀▶ buttons to select the CHANNEL menu.
- 2). Press the ▼▲ buttons to select Auto Tuning and then press the OK button.

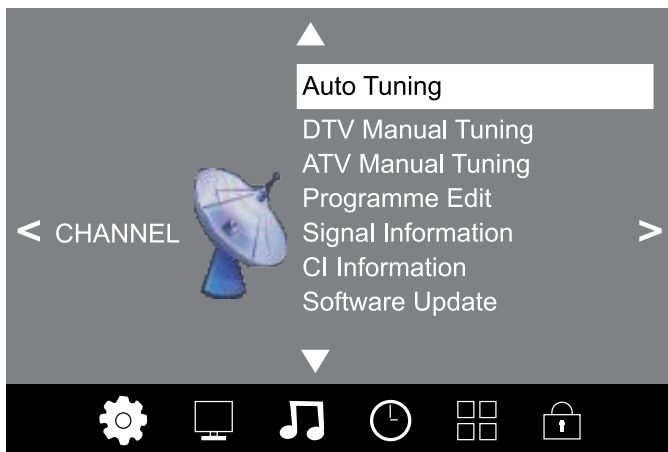

- 3). Press the ▼▲ buttons to select DVB-T/DVB-C. Press select DVB-T and then press the OK button to confirm.

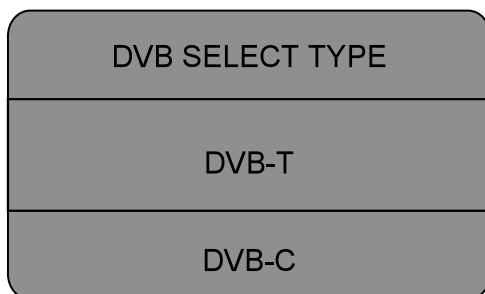

- 4). In the Tune Type menu, press the ◀▶ buttons to select ATV / DTV / DTV + ATV. Press the ▼ button and then press the ◀▶▼▲ buttons to select the country where you will operate the TV. Press the OK button to confirm.

Auto Tuning (DVB-C)

- 1). Press the MENU button and then press the ◀▶ buttons to select the CHANNEL menu.
- 2). Press the ▼▲ buttons to select Auto Tuning and then press the OK button.

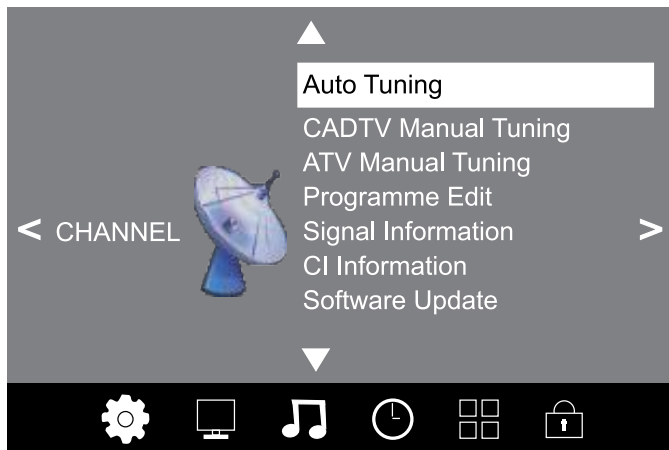

- 3). Press the ▼▲ buttons to select DVB-T/DVB-C. Press select DVB-C and then press the OK button to confirm.

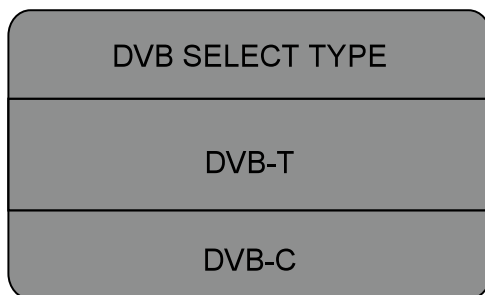

- 4). Press the ▼▲ buttons to select Scan type/Symbol(Ks/S) press the OK button to confirm.

DVB-C Scan Menu	
Scan type	Full
Frequency	610000
Network ID	Auto
Symbol(KS/S)	Auto
⊙ OK	↶ MENU

- 5). In the Tune Type menu, press the ◀▶ buttons to select ATV / DTV / DTV + ATV. Press the ▼ button and then press the ◀▶▼▲ buttons to select the country where you will operate the TV. Press the OK button to confirm.

◀ Tune Type		DTV+ATV ▶
▲		
Portugal	Serbian	Sweden
◀ Rumania	Slovenia	Switzerland ▶
Russian	Spain ▼	UK
↶ MENU		⊙ OK

- 6). Channel tuning will commence. This operation may take up to 6 minutes. The display will show the progress of the tuning and the number of channels found.

- 7). After tuning is complete, the channels are arranged in a preset order. If you wish to skip channels, modify the preset order or rename channels, select Programme Edit under the channel menu.

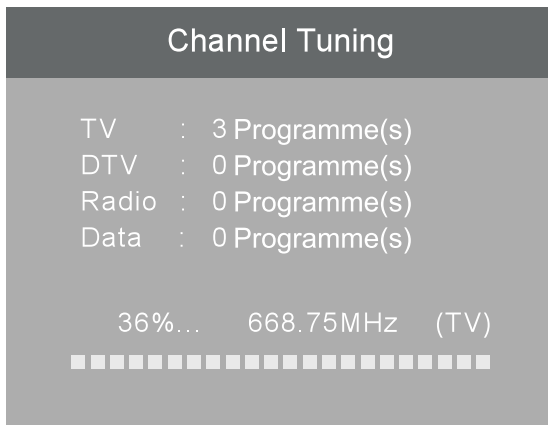

Program edit

You can Delete ,Rename ,Move, Skip , FAV any programs.

Delete

Press teletext red button , the program in cursor will delete.

Move



Use the Arrow Buttons to select the channel you wish to move. Then press the Yellow Button to select Move function. Once active use the Arrow Buttons to move and then press OK to confirm.

Skip

Press ▼▲ to choose the program, press teletext blue button to skip this program, the  will show on the right side of the program.

Choose the skipped program, press blue button again, you can cancel the skip, the  will disappear.

Favourite

Press ▼▲ to choose the program, press FAV button, it will show  on the right side of the program. Choose the FAV program, press FAV button again, you can cancel the FAV,  the will disappear .

Once your favorite group is created, you can press the FAV key to quickly access your favorite channel.

SOUND MENU

The third item of the MENU is the SOUND MENU. You can adjust the sound effect here such as treble, bass, balance etc. Press ▼▲ to move, press OK to adjust.

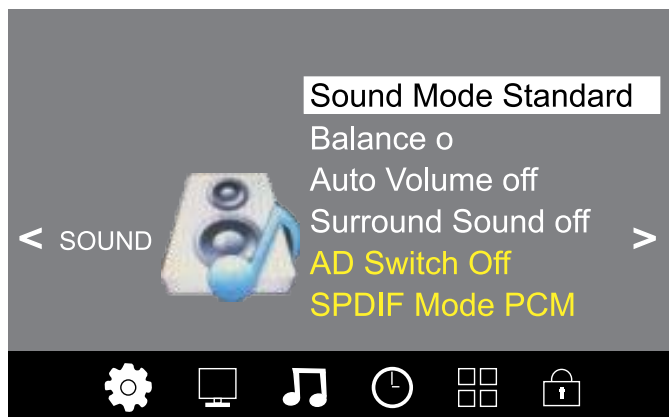

TIME MENU

The fourth item of the menu is the TIME MENU. You can adjust the clock, power on/off time, sleep time etc. Press ◀▶ to move, press OK to adjust.

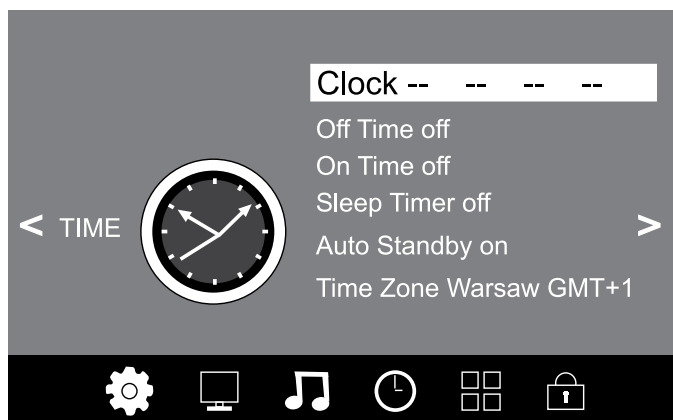

OPTION MENU

The fifth item of the MENU is the OPTION MENU. You can adjust the Menu language, Audio language, Subtitle language etc.

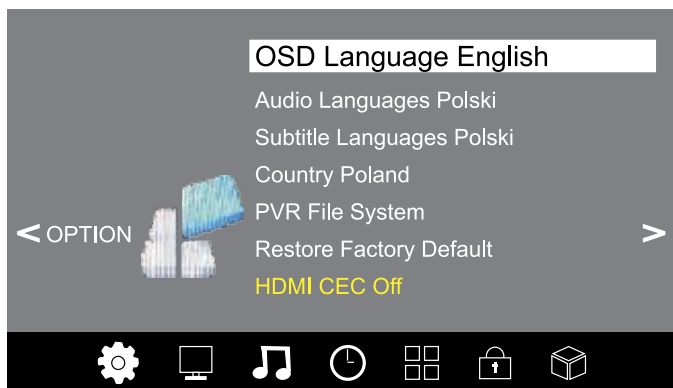

In PVR File system menu you can set up USB disk for PVR.

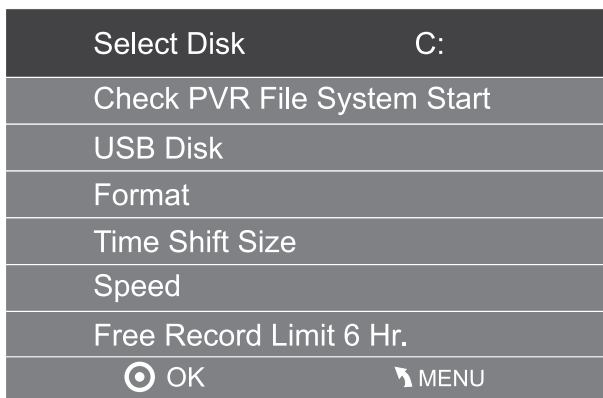

NOTE:

Restore factory default will clear all the programs and password.

LOCK MENU

The sixth item of the menu is the LOCK MENU. You can lock system, set password, block program and set parental guidance. Once you set the lock system on, you can not search the channels or change any programs.

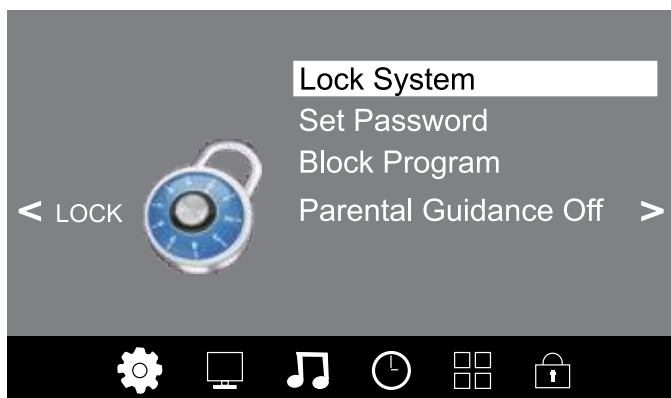

NOTE:

The default pass word is 6666.

Block program: Press ▼▲ to choose the program, press teletext green button to block the program. If you want unblock the program, pls enter the main menu , input the password, then press green button again. Parental guidance: Press ◀▶ to choose rating.

USB

Press the INPUT button and then select USB item to enter the USB menu.



Please make sure that the USB device have plugged in the slot. There are four type media item can be selected, such as photo, music, Movie, and text. Select the type media item by pressing ◀▶, press OK button to enter the disk selection menu.

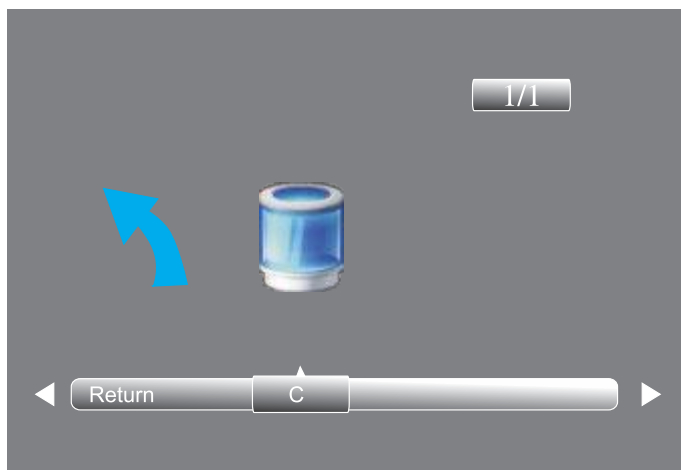

Press the ◀▶ to select the right disk and press OK to display media files and folder list or choose Return to back to the media type selection menu.

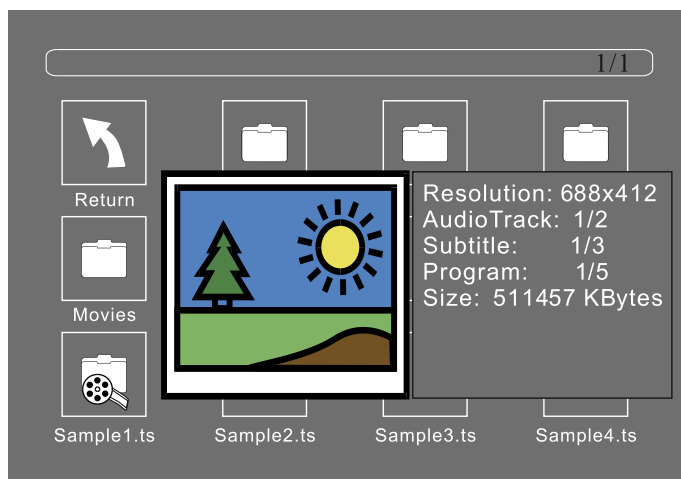

Select the media file by pressing ◀▶ or ▼▲, then the preview frame will pop up. Press the ▶ to play the media file in full screen. When the media file (photo, music, movie, or text type) is playing, press the OK or Info button con display the control bar.

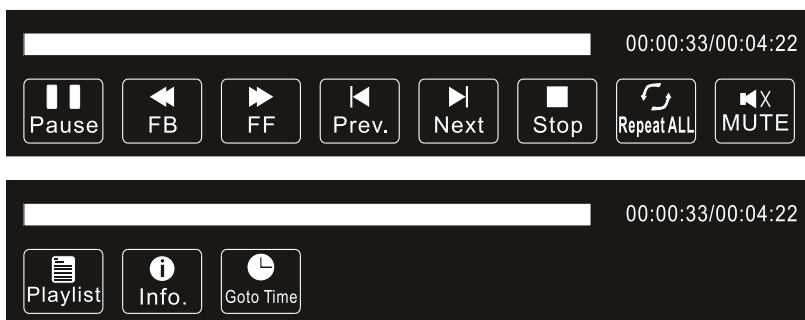

Press ◀▶ to select the function icon, press OK button to confirm the function.
 Press ▼ or EXIT button to exit the control bar.

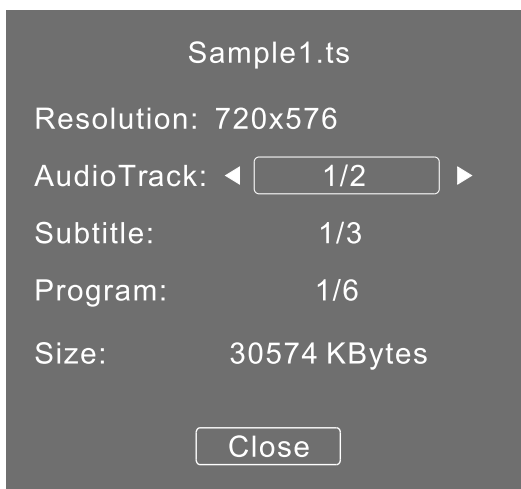

USB playback is supported for the following formats.

Photo: JPEG, BMP, PNG

Music: MP3

Text: TXT

Movie: TS (MPEG2 & H.264)

EPG Menu (Electronic Program Guide)

The EPG menu is used to look at what is being broadcasted on DTV or Radio channel in the day. To access the EPG menu, press the **GUIDE** button, the following menu will be displayed:

PROGRAMME GUIDE		TIME
28 Apr 04:39		
▲▼	800 SZTVM01	No Information
	801 SZTVM02	No Information
	802 SZTVM03	No Information
	803 SZTVM04	No Information
	804 Date	No Information
● Record ● INFO ● Schedule ● Remind		
○ OK		◆ INDEX

● Info

Use  to choose the programs. Press INFO key, you can display the highlight program's information.

● Schedule

Press the teletext yellow key. It can list all the reminder schedule, press **▼▲** to choose the list. Press red key ● DELETE to delete the schedule list. Press **GUIDE** to return to EPG menu.

Schedule List		04:55 28th Apr		● Delete	
Time	Date	Programme Title	Channel Name		

 **Record**







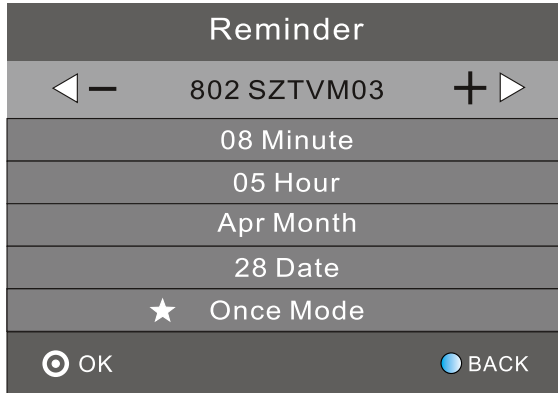









Press the red key, it can set the program to be recorded.

 **Remind**

Press the blue key to choose one program and set up one reminder time. The TV screen will skip to the choosed program in the reminder time automatically.

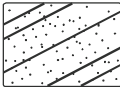

TROUBLESHOOTING

Picture	Sound	Inspection check
 <p>Snow</p>	 <p>Noise</p>	- antenna position, direction or connection
 <p>Ghost</p>	 <p>Normal audio</p>	- antenna position, direction or connection
 <p>Interference</p>	 <p>Noise</p>	- electronic equipment, car / motorcycle, fluorescent light
 <p>Normal picture</p>	 <p>Mute</p>	- volume (check if mute is activated or if the audio system connections are not correct)
 <p>No picture</p>	 <p>Mute</p>	<ul style="list-style-type: none"> - power cord is not inserted - power switch is not opened - contrast and brightness/ volume setup - press standby key on the remote control for inspecting
 <p>No color</p>	 <p>Normal audio</p>	- color control
 <p>Picture breaking up</p>	 <p>Normal audio or weak</p>	- retune channel
 <p>No color</p>	 <p>Noise</p>	- TV system

SPECIFICATION

Screen size	48"	55"	65"
Panel type	LED backlight		
Aspect ratio	16:9		
Pixel number	1920*1080		
Brightness (cd/m2)	250 (±10%)	300 (±10%)	300 (±10%)
Contrast	3000:1		
Viewing angle(H/R,CR>=10)	H:160°, V:150°		
Response time	6.5ms		
Display colors	16.7M		
System TV	DVB-T/ C		
Standard video	PAL / SECAM		
Input power voltage	100-240V ~ 50Hz		
Power consumption	100 W	128 W	198 W
Power consumption (Standby)	≤0.5W		
Audio output power	2x10 W		
RF tuner	x1		
VGA	x1		
PC Audio In	x1		
Headphone	x1		
CI	x1		
HDMI	x3		
USB	x1		
AV	x1		
Ypbpr	x1		
Scart	x1		
Coaxial	x1		

Specifications are subject to change without notice.

English



Correct Disposal of This Product (Waste Electrical & Electronic Equipment)

(Applicable in the European Union and other European countries with separate collection systems)

This marking shown on the product or its literature, indicates that it should not be disposed with other household wastes at the end of its working life. To prevent possible harm to the environment or human health from uncontrolled waste disposal, please separate this from other types of wastes and recycle it responsibly to promote the sustainable reuse of material resources.

Household users should contact either the retailer where they purchased this product, or their local government office, for details of where and how they can take this item for environmentally safe recycling. Business users should contact their supplier and check the terms and conditions of the purchase contract. This product should not be mixed with other commercial wastes for disposal.

Made in China for LECHPOL Zbigniew Leszek, Miętne, 1 Garwolińska Street, 08-400 Garwolin.





ATENCIÓN

PARA EVITAR EL RIESGO DE SUFRIR UNA DESCARGA ELÉCTRICA, NO DEBE RETIRARSE LA CARCASA DEL TELEVISOR. LOS TRABAJOS DE SERVICIO TÉCNICO DEBERÁN SER REALIZADOS EXCLUSIVAMENTE POR PERSONAL CUALIFICADO.



El símbolo de un rayo en el interior de un triángulo equilátero indica la presencia de un voltaje peligroso bajo la carcasa del televisor.



Un signo de exclamación en el interior de un triángulo equilátero tiene por objeto advertir al usuario que la documentación que acompaña a este televisor contiene instrucciones importantes de operación y mantenimiento.

SEGURIDAD

- 1) Antes de conectar el televisor lea este manual de instrucciones.
- 2) Conserve este manual para referencia futura.
- 3) Tenga en cuenta todas las observaciones y advertencias.
- 4) Proceda conforme a la información incluida en este manual.
- 5) El televisor no debe estar colocado en un lugar en el que esté expuesto al deramamiento de líquidos.
- 6) Para la limpieza utilice únicamente un paño suave humedecido.
- 7) No bloquee los orificios de ventilación del televisor.
- 8) No coloque el televisor cerca de fuentes de calor.

9) Si el enchufe no se ajusta a la toma de corriente, contacte con un electricista para cambiarla.

10) Proteja el cable de alimentación frente a pisotones o presiones. Preste especial atención a los lugares junto a los enchufes, lámparas y en los lugares en los que el cable entra en el televisor.

11) Use exclusivamente los elementos adicionales / accesorios recomendados por el fabricante.

12) Desconecte el televisor de la toma de alimentación durante tormentas eléctricas y en caso de que no vaya a ser utilizado durante un periodo prolongado de tiempo.

13) En caso de aparecer problemas en el funcionamiento del televisor debe contactarse con un servicio técnico cualificado. No intente reparar el televisor usted mismo.

14) El enchufe de alimentación es el elemento principal de desconexión del televisor. Deberá encontrarse en un lugar fácilmente accesible.

15) No cubra los orificios de ventilación con revistas, manteles, cortinas, etc. para no dificultar la ventilación del televisor.

16) No use llamas sin protección (p.ej. velas) cerca del televisor.

17) Las pilas agotadas (mando a distancia) deben depositarse en los contenedores destinados a este fin.

18) No use el televisor en lugares a temperatura extremadamente alta/baja ni con gran humedad del aire.

19) No coloque cerca del televisor recipientes que contengan líquidos (floreros, tazas, botellas, etc.). Si se derraman líquidos en el interior del televisor pueden provocarse daños en el mismo y una descarga eléctrica.

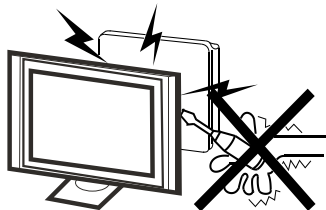

Atención ⚡

No retire la carcasa del televisor. Todos los trabajos de servicio técnico deben ser confiados a un servicio técnico cualificado.

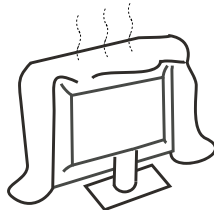

Atención !

No cubra los orificios de ventilación. Para el correcto funcionamiento del televisor es imprescindible una ventilación adecuada.

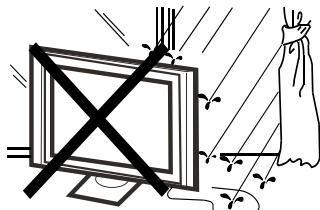

Atención ⚡

Para evitar un incendio o una descarga eléctrica no exponga el televisor a la acción de la lluvia o la humedad.

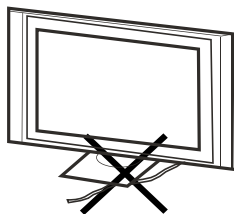

Atención !

No coloque ningún cable bajo la base del televisor.

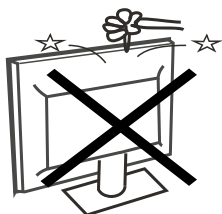

Atención ⚡

No someta el televisor a golpes ni sacudidas violentas.

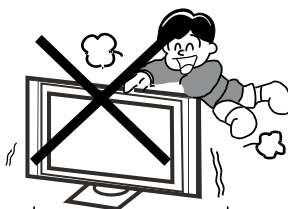

Atención !

Preste especial atención si hay niños jugando cerca del televisor. En caso de caída, el golpe del televisor puede provocar lesiones graves.

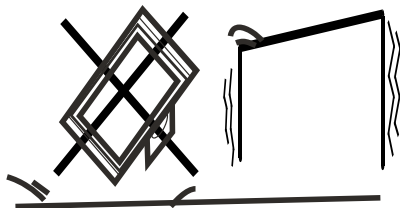

Atención 

No coloque el televisor sobre una base inestable. La caída del televisor puede provocar lesiones y daños al televisor.

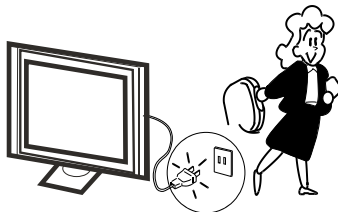

Atención 

Si el televisor no va a ser utilizado durante un periodo prolongado de tiempo desconéctelo de la toma de alimentación.

INSTALACIÓN

* Coloque el televisor en un lugar en el que los rayos solares u otras luces intensas no incidan directamente sobre su pantalla.

* La oscuridad total o el reflejo en la pantalla mientras se ve la televisión pueden causar fatiga ocular. Se recomienda una iluminación suave e indirecta para ver la televisión cómodamente.

* Asegúrese de que existe suficiente espacio entre el televisor y la pared que permita una ventilación adecuada (ver gráfico siguiente).

* No coloque el televisor cerca de fuentes de calor.

Distancias mínimas para la instalación

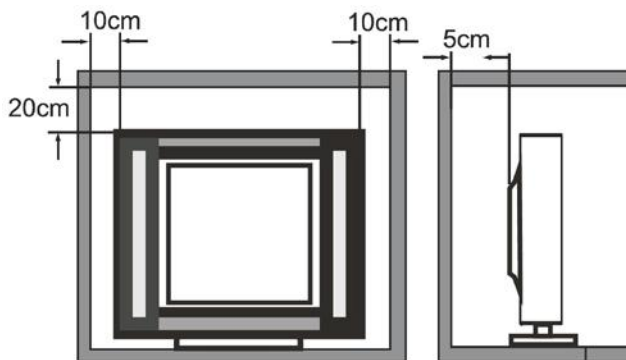

Montaje de la base

Para montar la base coloque el televisor sobre una superficie plana (mesa, escritorio, etc.) con la pantalla hacia abajo. Para proteger el televisor contra arañazos, puede colocar en la mesa una manta u otro material blando. Antes de iniciar el montaje desconecte todos los cables conectados al televisor.

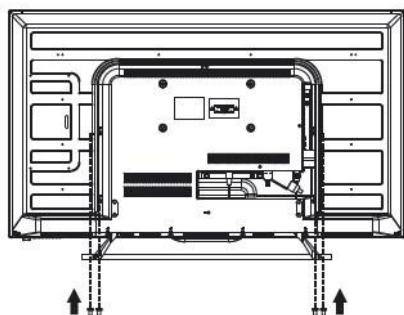
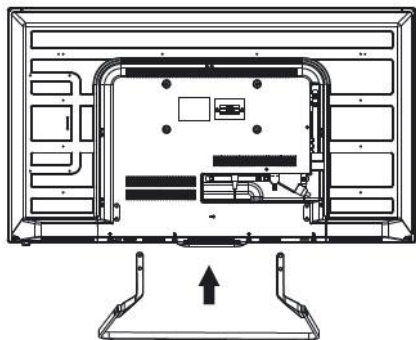
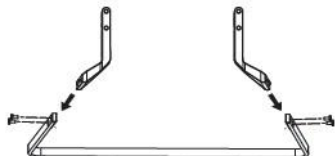

Atención:

Proceda conforme a las instrucciones de instalación. Antes de levantar el televisor compruebe que la base está firmemente fijada. Si la base es fijada incorrectamente puede provocar la caída del televisor. Para retirar la base realice las acciones anteriores en orden inverso.

Paso 1

1. Ajuste los orificios de uno de los soportes en los orificios de la base.
2. Utilizando los tornillos que se encuentran en la caja, atornille el soporte a la base.
3. Fije igual forma el segundo soporte.

Atención: Para el montaje utilice únicamente los tornillos incluidos en la caja.

Paso 2

1. Coloque la base en el televisor de manera que los orificios de montaje de la base coincidan con los orificios en el televisor.

Paso 3

1. Utilizando los 4 tornillos que se encuentran en la caja atornille la base al televisor.

Atención: Para el montaje utilice únicamente los tornillos incluidos en la caja.

Panel frontal

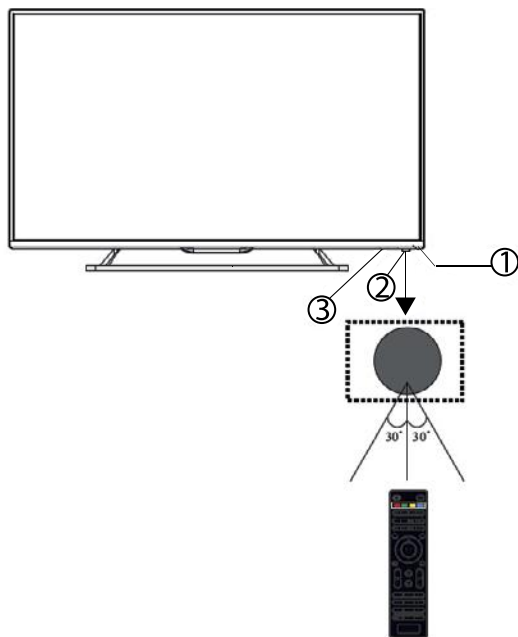

1. Sensor del mando a distancia
2. Indicador LED
 - Azul - televisor encendido
 - Rojo - modo standby
3. Botones

Botones laterales

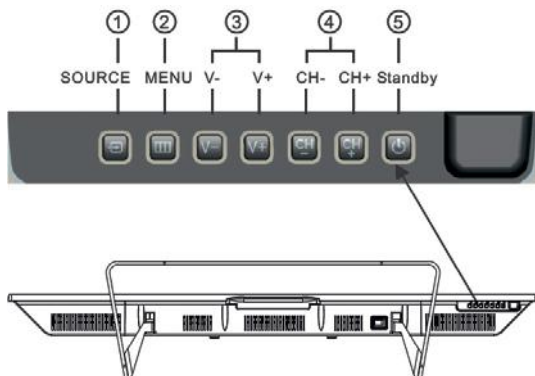

1. SOURCE

Selección de la fuente de la señal. Dentro del Menú, confirmación de la opción seleccionada.

2. MENU

Muestra el Menú del televisor.

3. CH+/CH-

Cambio de canal hacia arriba/abajo. En el Menú paso a la posición siguiente/anterior.

4. VOL+/VOL-

Regulación del volumen. En el Menú aumento/disminución del valor.

5. STANDBY

Encendido del televisor. Nueva presión - paso al modo STANDBY.

Conectores traseros AV



Conectores de izquierda a derecha: toma de alimentación, entrada YPbPr, VIDEO, entrada AUDIO, salida SPDIF/COAXIAL, HDMI3, SCART.

Conectores laterales AV



Conectores de izquierda a derecha: USB, HDMI2, HDMI1, salida de auriculares, CI, PC audio, VGA, RF.

Atención: Tras conectar unos auriculares al conector para auriculares el sonido en los altavoces es silenciado.

Antena

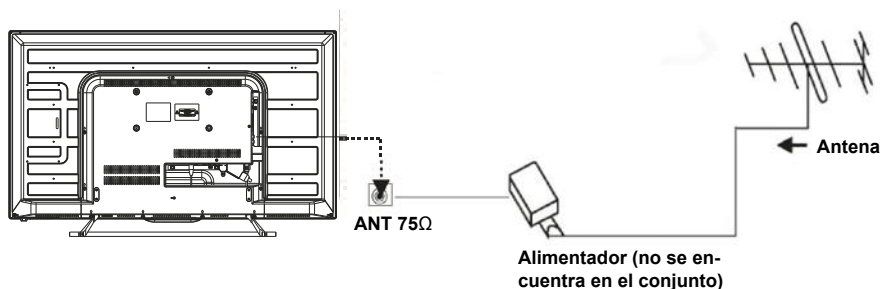

PC



Antes de conectar el televisor al ordenador apague ambos dispositivos.

1. Conecte los cables VGA y audio.
2. Conecte el cable de alimentación del televisor.
3. Encienda el televisor y seleccione el modo PC.
4. Encienda el PC.

Atención: El orden de las acciones realizadas es muy importante.

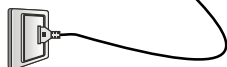
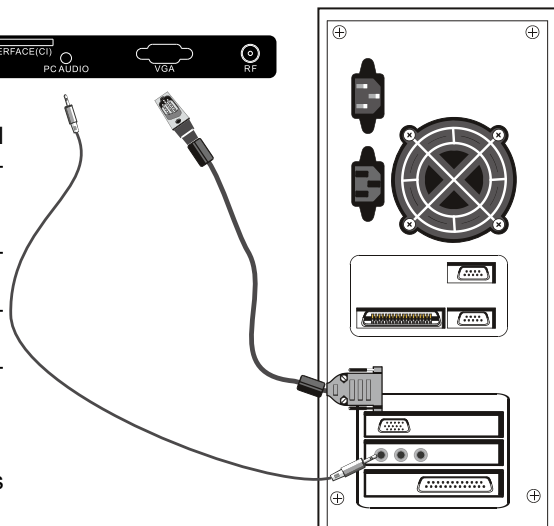

Resolución	V.Freq.(Hz)	H.Freq.(Hz)
800*600	60	37.88
640*480	60	31.47
1024*768	60	48.36
1280*1024	60	63.98
1360*768	60	47.7
1920*1080	60	66.64

Equipos AV

Al televisor se pueden conectar equipos AV adicionales: conjunto de cine en casa, reproductor de DVD, vídeo, etc. Para ello se utilizan los conectores de la parte posterior del televisor. En el siguiente gráfico se muestra un ejemplo de conexión:

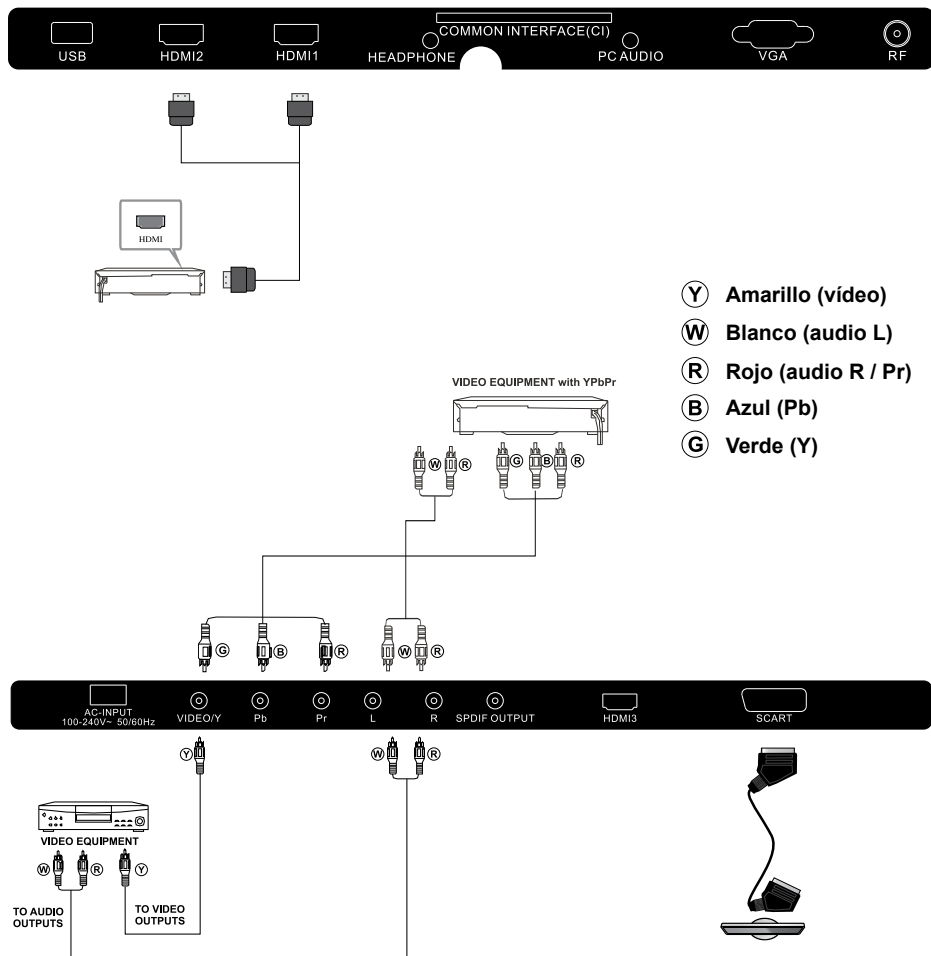

YPbPr soporta los formatos: 480i, 576i, 480p, 576p, 720p, 1080i.

MANDO A DISTANCIA

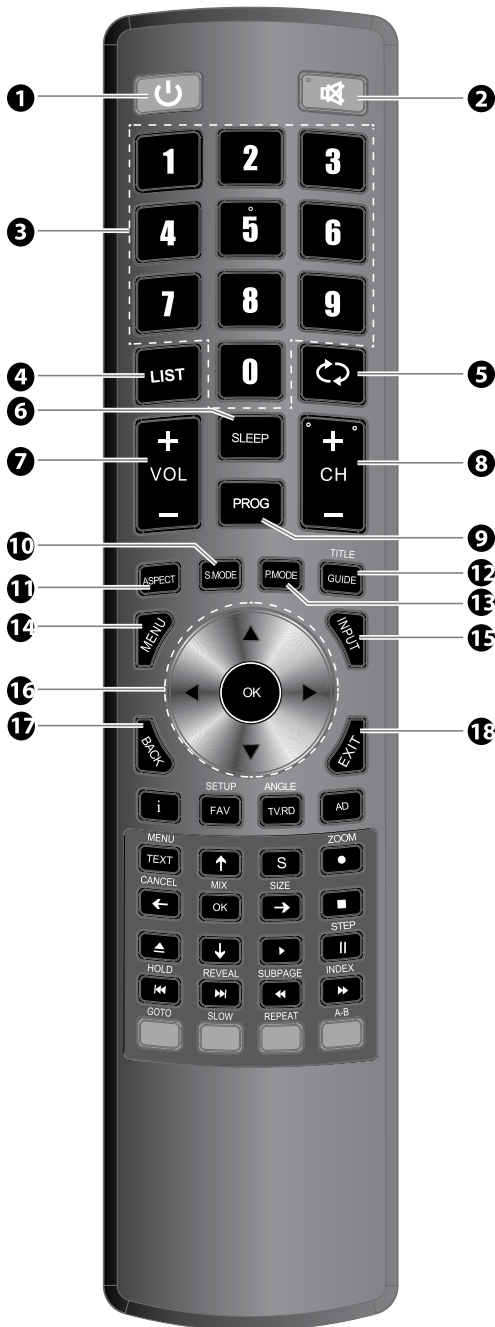

1. **POWER:** Encendido/apagado del televisor.
2. **MUTE:** Silenciado del sonido.
3. **BOTONES NUMÉRICOS:** Selección directa del número de canal.
4. **LIST:** Presentación de la lista de canales.
5. **RECALL:** Regreso al último canal visto.
6. **SLEEP:** Función sleep: OFF/10/20/.../180/240min.
7. **VOL +/-:** Regulación del volumen.
8. **CH+/CH-:** Cambio al canal siguiente / anterior.
9. **PROG:** Presentación del menú de edición del canal.
10. **S.MODE:** Selección del modo de sonido: Standard/Music/Movie/Sports/User.
11. **ASPECT:** Formato de la imagen: Auto/4:3/16:9/ Full/Zoom/Subtitle/SmartZoom.
12. **GUIDE:** Guía electrónica de programas.
13. **P.MODE:** Modo de imagen: Standard/Mild/ User/Dynamic.
14. **MENU:** Presentación del menú principal en la pantalla.
15. **INPUT:** Selección de la fuente de la señal.
16. **BOTONES DE DIRECCIÓN:** Botones para desplazarse por el menú.
17. **BACK:** Regreso al menú anterior.
18. **EXIT:** Regreso al menú anterior o salida del menú.

TELETEXTO

El teletexto es un sistema de información emitido por algunos canales. Los espectadores tienen a su disposición anuncios, la programación televisiva e información de temas variados, entre otros: anuncios, motor, negocios y economía, actualidad, tiempo, cultura, deporte, etc. En algunos canales, en el marco del teletexto se emiten también subtítulos para personas con discapacidad auditiva.

Botón	Acción
TEXT	Para abrir o cerrar el teletexto presione la tecla TEXT. Cada página del teletexto tiene un número de 3 cifras. Si el canal seleccionado no emite teletexto, al abrirlo será visible una imagen negra.
SELECCIÓN DE LA PÁGINA ▲ ① ② ③ ▼ ④ ⑤ ⑥ ⑦ ⑧ ⑨ ⑩	Para ir a una página determinada introduzca su número (el número de página es visible en la esquina superior izquierda de la pantalla). Para ello sirven los botones numéricos del 0 al 9. (Atención: no en todos los números se encuentra una página transmitida).
BOTONES DE ACCESO DIRECTO ● ● ● ●	Los botones de colores situados en la parte inferior de la pantalla permiten el acceso directo a las páginas deseadas.
⌂ (INDEX)	Botón de regreso al índice (normalmente página 100).
⌂ (SUBPÁGINAS)	Algunas páginas incluyen subpáginas, que rotan automáticamente. Este botón sirve para detener / reiniciar la rotación de subpáginas en una determinada página.
⌂ (HOLD)	Detención de la página.
⌂ (REVEAL)	Para mostrar u ocultar información oculta (en el caso de juegos).
⌂ (LIST)	El usuario tiene la posibilidad de establecer 4 páginas favoritas asignadas a los 4 botones de colores del mando a distancia.

INSTALACIÓN



1) Mediante los botones de dirección ◀▶▼▲ seleccione el idioma deseado y presione el botón OK.

2) A continuación seleccione la fuente de la señal DVB-T/DVB-C y confirme la selección con el botón OK (para la televisión digital terrestre seleccione como fuente de la señal DVB-T, para televisión por cable, DVB-C).

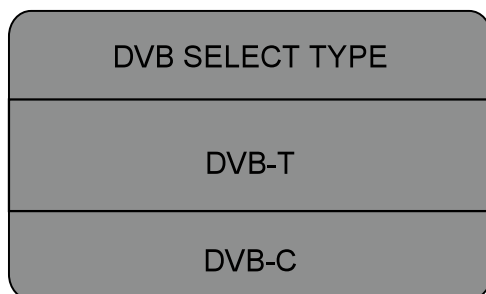

DVB-T - utilizando los botones ◀▶ seleccione el tipo de búsqueda:

DTV - solo canales digitales

ATV - solo canales analógicos

DTV+ATV - canales digitales y analógicos

A continuación pase a la selección del país, presionando el botón ▼ y confirme la selección con el botón OK.

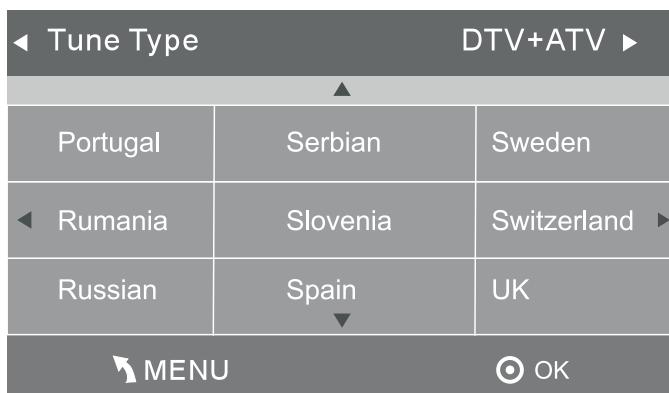

DVB-C - ajuste: tipo de escaneado/Frecuencia/ID de la red/Símbolo (KS/S) y confirme los ajustes con el botón OK. A continuación seleccione el tipo de búsqueda y el país (igual que para DVB-T) y presione el botón OK para iniciar la búsqueda.

DVB-C Scan Menu	
Scan type	Full
Frequency	610000
Network ID	Auto
Symbol(KS/S)	Auto
⊙ OK	↶ MENU

3). En la pantalla se muestra el progreso actual de la búsqueda y el número de canales encontrados. Esta operación puede durar unos 6 minutos.

4). Tras finalizar la búsqueda los canales son memorizados en un orden por defecto. Para cambiar este orden entre en el menú **Canal** y seleccione **Edición del programa**.

Channel Tuning	
TV	: 3 Programme(s)
DTV	: 0 Programme(s)
Radio	: 0 Programme(s)
Data	: 0 Programme(s)
36%...	668.75MHz (TV)
	

MENÚ CANAL

Sintonización automática DVB-T (televisión terrestre)

- 1). Presione el botón MENU y a continuación mediante los botones ◀▶ seleccione el menú **Canal**.
- 2). A continuación, mediante los botones ▼▲, seleccione **Sintonización automática** y presione el botón OK.

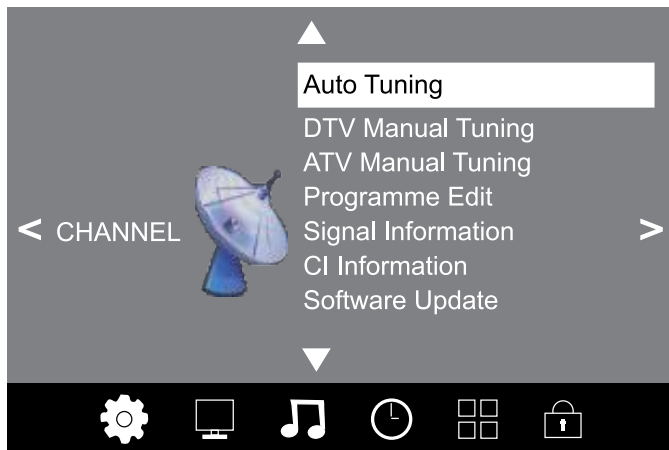

- 3). Mediante los botones ▼▲ seleccione **DVB-T** y confirme la sección con el botón OK.

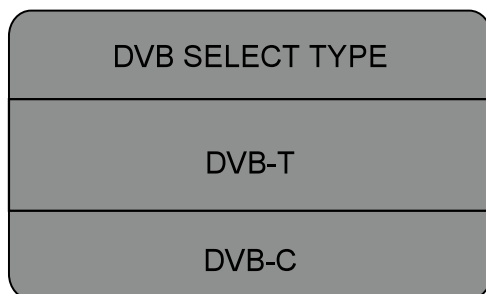

- 4). Utilizando los botones ◀▶ seleccione el tipo de búsqueda:

DTV - solo canales digitales

ATV - solo canales analógicos

DTV+ATV - canales digitales y analógicos

A continuación pase a la selección del país, presionando el botón ▼ y confirme la selección con el botón OK.

Sintonización automática DVB-C (televisión por cable)

- 1). Presione el botón MENU y a continuación mediante los botones ◀▶ seleccione el menú **Canal**.
- 2). A continuación, mediante los botones ▼▲ seleccione **Sintonización automática** y presione el botón OK.

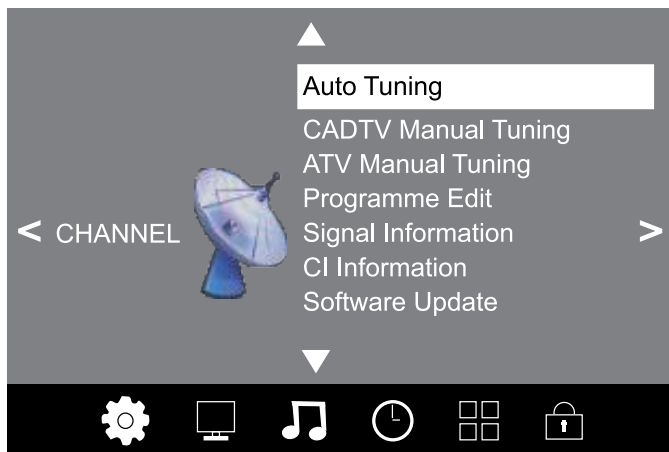

- 3). Mediante los botones ▼▲ seleccione **DVB-C** y confirme la sección con el botón OK.

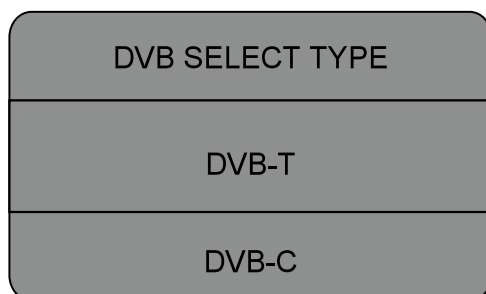

- 4). Ajuste: tipo de escaneo/Frecuencia/ID de la red/Símbolo (KS/S) y confirme los ajustes con el botón OK.

DVB-C Scan Menu	
Scan type	Full
Frequency	610000
Network ID	Auto
Symbol(KS/S)	Auto
⊙ OK	↶ MENU

5). Utilizando los botones ◀▶ seleccione el tipo de búsqueda:

DTV - solo canales digitales

ATV - solo canales analógicos

DTV+ATV - canales digitales y analógicos

A continuación pase a la selección del país, presionando el botón ▼ y confirme la selección con el botón OK.

◀ Tune Type		DTV+ATV ▶
▲		
Portugal	Serbian	Sweden
◀ Rumania	Slovenia	Switzerland ▶
Russian	Spain	UK
▼		
↶ MENU		⊙ OK

6). En la pantalla se muestra el progreso actual de la búsqueda y el número de canales encontrados. Esta operación puede durar unos 6 minutos.

7). Tras finalizar la búsqueda los canales son memorizados en un orden por defecto. Para cambiar este orden entre en el menú **Canal** y seleccione **Edición del programa**.

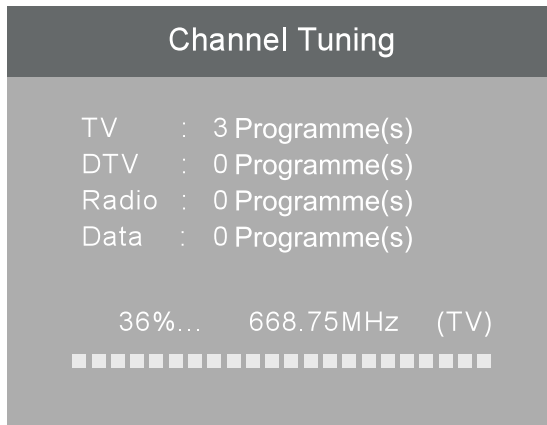

Edición del programa

Este menú permite borrar, omitir, mover y añadir a favoritos los canales deseados.

Borrar

Para borrar un canal, selecciónelo y presione el botón rojo.



Mover

Para mover un canal, selecciónelo y presione el botón amarillo. A continuación, utilizando los botones ▼▲ mueva el canal a la posición seleccionada y confirme con el botón OK.

Omitir

Para omitir un canal, selecciónelo y presione el botón azul (el canal será marcado con el  símbolo y será omitido al pasar por los demás canales). Para eliminar la omisión del canal presione nuevamente el botón azul.

Favoritos

Para añadir un canal al grupo de favoritos, selecciónelo y presione el botón **FAV** (el canal será marcado con el símbolo ). Para eliminar el canal del grupo de favoritos, presione nuevamente el botón FAV (el símbolo  será eliminado).

MENÚ SONIDO

Este menú permite ajustar: modo de sonido, balance, etc.

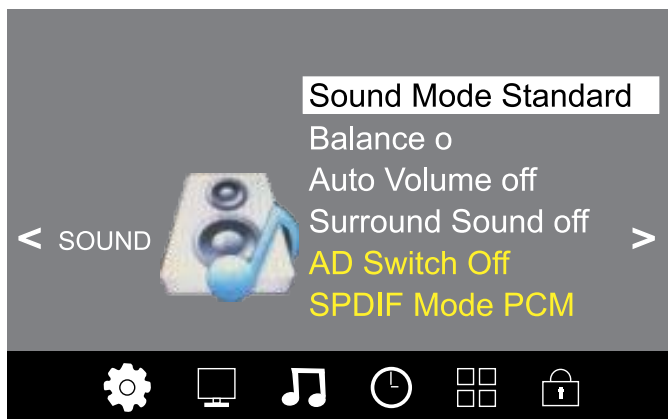

MENÚ HORA

Este menú permite ajustar: hora, encendido automático, apagado automático, temporizador (función sleep), etc.



MENÚ OPCIONES

Este menú permite ajustar: idioma, ajustes de país, edición de los ajustes PVR así como restablecer los ajustes predeterminados, etc.

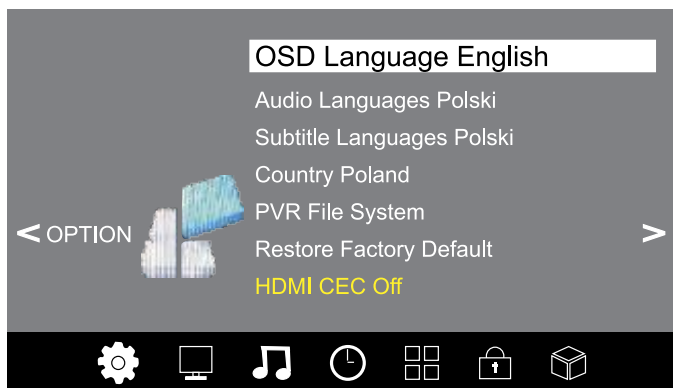

El menú de ajustes PVR permite la sección del disco USB para la grabación PVR.

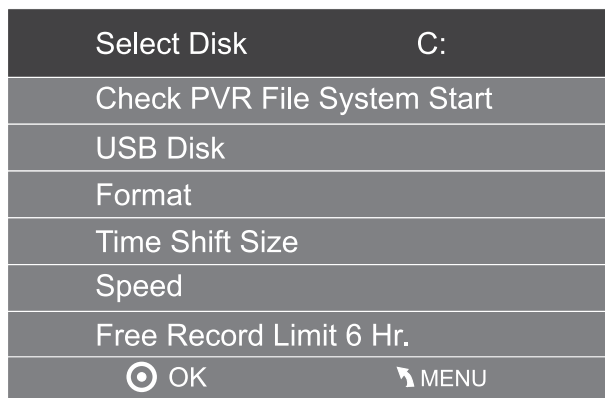

ATENCIÓN:

El restablecimiento de los ajustes predeterminados provoca el borrado irreversible de todos los programas y otros datos grabados.

MENÚ BLOQUEO

Este menú permite bloquear canales, cambiar la contraseña de acceso, etc.

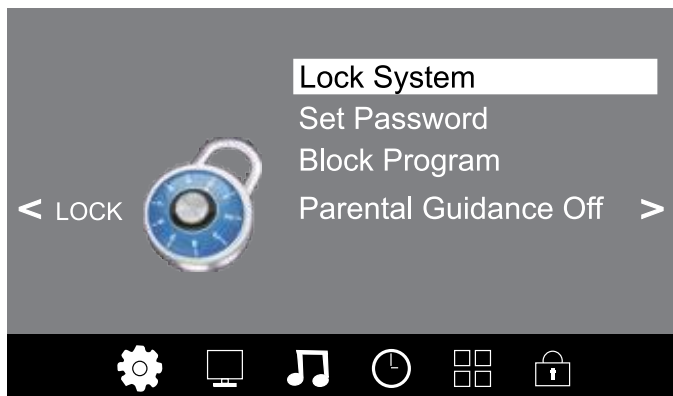

ATENCIÓN:

Contraseña de acceso por defecto: 6666.

USB

Para entrar en el menú USB presione el botón **INPUT** del mando a distancia.



Compruebe que la memoria USB está conectada al televisor. El televisor permite la reproducción de 4 tipos de archivos multimedia: fotografías, música, vídeos y texto. Para iniciar la reproducción, seleccione el tipo deseado y confirme la selección con el botón OK.

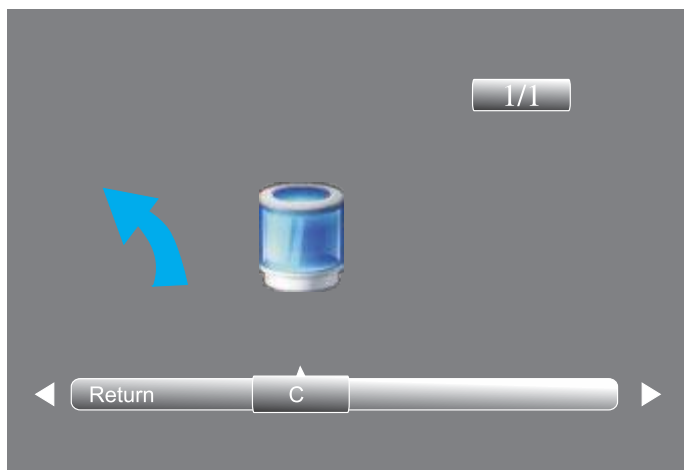

Utilizando los botones de dirección seleccione el archivo/carpeta deseado.

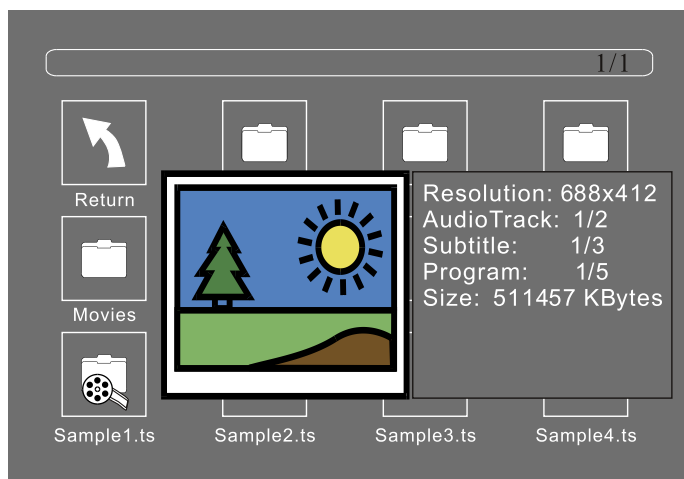

Para iniciar la reproducción del archivo seleccionado presione el botón ► del mando a distancia. Para mostrar la barra de control presione el botón **OK** o **Info**.

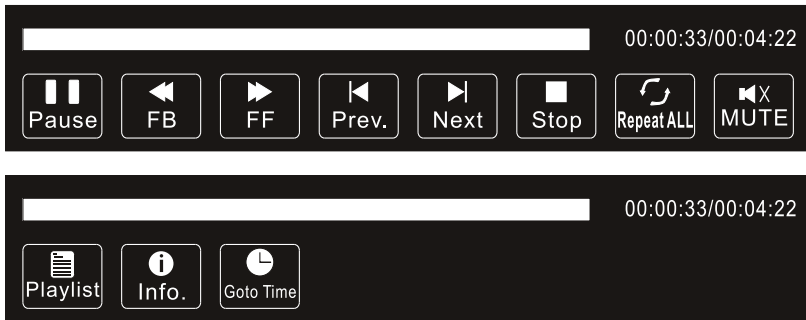

Para cerrar la barra de control presione el botón ▼ o **EXIT**.

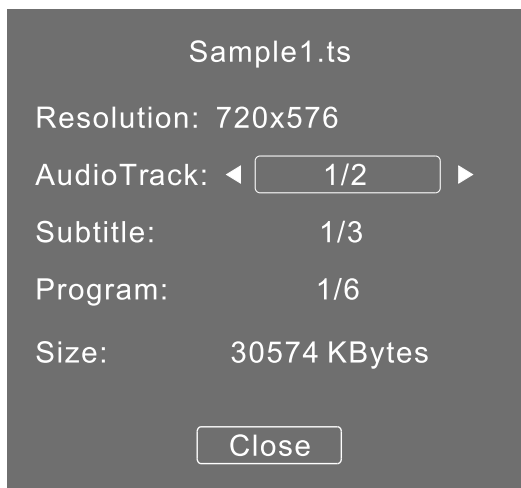

Formatos multimedia soportados.

Imagen: JPEG, BMP, PNG

Música: MP3

Texto: TXT

Vídeo: TS (MPEG2 & H.264)

EPG (Guía electrónica de programas)

EPG - guía televisiva emitida en forma de texto, que muestra el programa de televisión actual. Para entrar en el menú EPG presione el botón GUIDE del mando a distancia.

PROGRAMME GUIDE		TIME
28 Apr 04:39		
▲▼	800 SZTVM01	No Information
	801 SZTVM02	No Information
	802 SZTVM03	No Information
	803 SZTVM04	No Information
	804 Date	No Information
● Record ● INFO ● Schedule ● Remind		
○ OK		◆ INDEX

● Info

Para mostrar información sobre el programa actualmente seleccionado presione el botón verde del mando a distancia.

● Agenda

Para mostrar la lista de programas a grabar, presione el botón amarillo del mando a distancia.

Para eliminar un programa de la lista, selecciónelo y presione el botón rojo.

Schedule List		04:55 28th Apr		Delete
Time	Date	Programme Title	Channel Name	

Grabación

















Para activar la grabación del programa seleccionado presione el botón rojo del mando a distancia.

Recordatorio

Para establecer un recordatorio del programa seleccionado, presione el botón azul del mando a distancia.

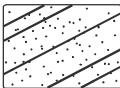

RESOLUCIÓN DE PROBLEMAS

Imagen	Sonido	Compruebe
 <p>Nieve</p>	 <p>Ruido</p>	- la posición de la antena, su dirección y conexión
 <p>Fantasma</p>	 <p>Sonido normal</p>	- la posición de la antena, su dirección y conexión
 <p>Interferencias</p>	 <p>Ruido</p>	- dispositivos que puedan provocar interferencias (equipos electrónicos, lámparas fluorescentes, motores, etc.)
 <p>Imagen normal</p>	 <p>No hay sonido</p>	- que el sonido no esté silenciado (nivel de volumen ajustado al mínimo)
 <p>No hay imagen</p>	 <p>No hay sonido</p>	- cable de alimentación - que el televisor esté encendido - brillo/contraste de la imagen
 <p>No hay color</p>	 <p>Sonido normal</p>	- ajustes de color
 <p>Interferencias</p>	 <p>Sonido normal o débil</p>	- se debe repetir la búsqueda de canales
 <p>No hay color</p>	 <p>Ruido</p>	- sistema TV

ESPECIFICACIONES

Tamaño de la pantalla	48"	55"	65"
Tipo de panel	Retroiluminación LED		
Proporciones de la pantalla	16:9		
Resolución	1920*1080		
Brillo (cd/m2)	250 (±10%)	300 (±10%)	300 (±10%)
Contraste	3000:1		
Ángulo de visualización (H/R,CR>=10)	H:160°, V:150°		
Tiempo de reacción	6.5ms		
Número de colores	16.7M		
Sistema TV	DVB-T/ C		
Standard video	PAL / SECAM		
Alimentación	100-240V ~ 50Hz		
Consumo de potencia	100 W	128 W	198 W
Consumo de potencia (modo de espera)	≤0.5W		
Potencia musical (RMS)	2x10 W		
RF	x1		
VGA	x1		
PC Audio In	x1		
Salida de auriculares	x1		
CI	x1		
HDMI	x3		
USB	x1		
AV	x1		
Ypbpr	x1		
Scart	x1		
Coaxial	x1		

Las especificaciones del producto pueden sufrir modificaciones sin previo aviso.

Spain**Eliminación correcta del producto
(equipos eléctricos y electrónicos usados)**

La marcación colocada en el producto o en los textos que hacen referencia al mismo indica que después de su periodo de uso no debe eliminarse junto con los residuos domésticos.

Para evitar una influencia negativa en el medio ambiente y la salud de las personas como consecuencia de una eliminación incontrolada de residuos, les rogamos separar el producto de otros tipos de residuos y realizar su adecuado reciclado para promover como una práctica habitual el nuevo uso de los recursos materiales.

Para conseguir información sobre el lugar y la forma de reciclado de este producto segura para el medio ambiente, los usuarios domésticos deberán contactar con el punto de venta al por menor en el que realizaron la compra del producto o con el órgano correspondiente de las autoridades locales.

Los usuarios en empresas deberán contactar con su proveedor y comprobar las condiciones del contrato de compra.

El producto no debe eliminarse con otros residuos comerciales.

Fabricado en CHRL para LECHPOL Zbigniew Leszek, Miętne ul. Garwolińska 1, 08-400 Garwolin.





ATTENTION

POUR RÉDUIRE LE RISQUE D'ELECTROCUTION, NE PAS RETIRER LE BOÎTIER DE L'APPAREIL. L'ENTRETIEN DOIT ETRE EFFECTUE PAR DU PERSONNEL QUALIFIÉ.

Le signe de l'éclair dans un triangle équilatéral indique la présence d'une tension dangereuse sous le boîtier de l'appareil.



Le point d'exclamation dans un triangle équilatéral est destiné à alerter l'utilisateur sur les opérations importantes et les instructions fournies avec la documentation de l'appareil.



SECURITE

- 1) Avant de brancher l'appareil, veuillez lire la notice d'utilisation.
- 2) Conservez cette notice pour une utilisation ultérieure.
- 3) Respectez tous les avertissements et mises en garde.
- 4) Suivez toutes les informations contenues dans la notice.
- 5) Ne pas placer l'appareil dans un endroit où il sera exposé aux inondations.
- 6) Pour le nettoyage, utilisez uniquement un chiffon doux et humide.
- 7) Ne pas bloquer les ouvertures de ventilation de l'appareil.
- 8) Ne placez pas l'appareil à proximité de sources de chaleur.
- 9) Si la fiche ne rentre pas dans votre prise, consultez un électricien pour le remplacement.
- 10) Protégez le cordon d'alimentation des écrasements ou pressions. Il faut faire particulièrement attention aux fiches, prises, et aux endroits où le cordon sort de

l'appareil.

- 11) Utilisez uniquement des fixations / accessoires spécifiés par le fabricant.
- 12) L'appareil doit être déconnecté de l'alimentation lors d'un orage, et lorsqu'il n'est pas utilisé pendant une longue période de temps.
- 13) En cas d'un quelconque problème avec le fonctionnement de l'appareil, veuillez contacter le service qualifié. N'essayez pas de réparer l'appareil vous-même.
- 14) La prise d'alimentation est l'élément principal du dispositif d'arrêt de l'appareil. Elle doit être située dans un endroit facilement accessible.
- 15) La ventilation doit pas être gênée par le recouvrement des ouvertures d'aération avec des journaux, nappes, rideaux, etc.
- 16) Ne pas utiliser l'appareil près d'une flamme directe (p. ex. des bougies).
- 17) Les piles usagées (de la télécommande) doivent être jetées dans les conteneurs dédiés.
- 18) Ne pas utiliser l'appareil dans des endroits où la température est très élevée / basse et où l'humidité de l'air est élevée.
- 19) Ne placez pas l'appareil à proximité de récipients contenant des liquides (vase de fleur, tasses, bouteilles, etc.) Les inondations de l'appareil peuvent causer des dommages et une électrocution.

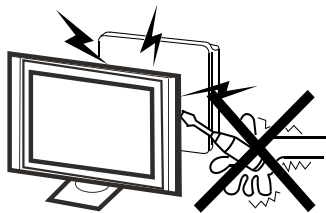

Attention ⚡

Ne pas enlever le boîtier de l'appareil. Il convient de confier tous les travaux d'entretien à un service spécialisé.

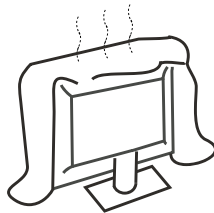

Attention ⚠

Ne pas obstruer les ouvertures de ventilation. Une ventilation adéquate est essentielle pour le bon fonctionnement de l'appareil.

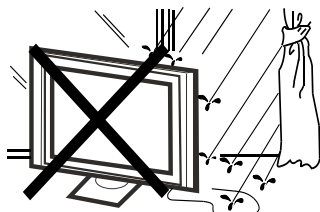

Attention ⚡

Pour éviter un incendie ou une électrocution, ne pas exposer le téléviseur à la pluie et à l'humidité

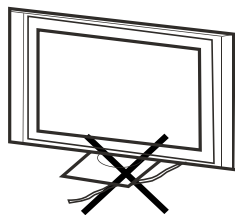

Attention ⚠

Ne pas placer les fils sous la base du téléviseur.

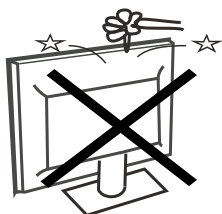

Attention ⚡

Ne pas exposer le téléviseur aux chocs ni à de fortes secousses.

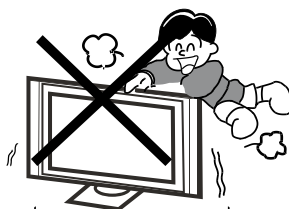

Attention ⚠

Une attention particulière doit être accordée aux enfants qui jouent près du téléviseur. Un coup provoquant la chute du téléviseur peut provoquer des blessures graves.

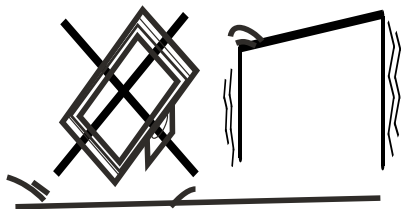

Attention 

Il convient de ne pas placer le téléviseur sur un support non stable. Le renversement de l'appareil peut provoquer des dommages corporels et l'endommagement du téléviseur.

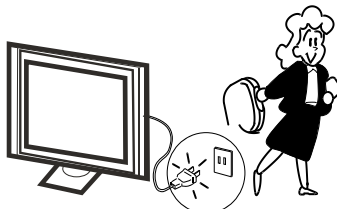

Attention 

Lorsque le téléviseur n'est pas utilisé pendant une longue période, il convient de le débrancher.

INSTALLATION

- * Veuillez placer le téléviseur dans un endroit de sorte que les rayons du soleil ou une autre lumière forte ne tombent sur son écran.
- * L'obscurité totale ou une réflexion sur l'écran quand vous regardez la télévision, peut causer la fatigue des yeux. Un éclairage doux et indirect est recommandé pour un visionnage confortable.
- * Vous devez laisser suffisamment d'espace entre le téléviseur et le mur pour permettre une bonne ventilation (voir figure ci-dessous).
- * Ne pas placer le téléviseur à proximité de sources de chaleur.

Distances minimales pour l'installation

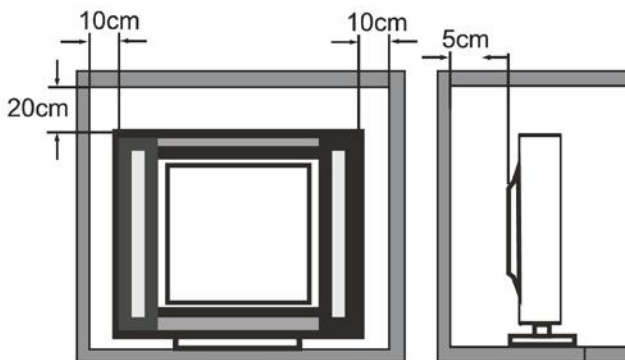

Montage du support

Pour monter le support, le téléviseur doit être placé sur une surface plane (table, bureau, etc) écran vers le bas. Pour protéger l'appareil des rayures, on peut mettre une couverture ou autre matériau souple sur la table. Avant de commencer l'installation il convient de débrancher tous les câbles connectés au téléviseur.

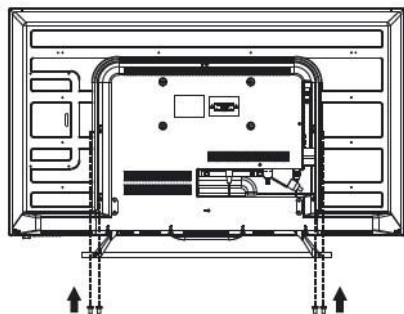
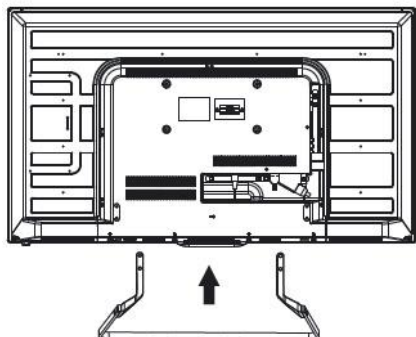
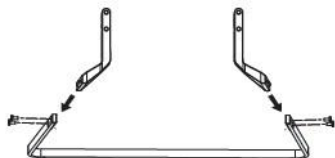

Etape 1

1. Faites correspondre les trous d'un des supports dans les trous de la base.
 2. A l'aide des vis fournies, vissez le support à la base.
 3. De la même manière, il convient de fixer le deuxième support.
- Note: Pour l'installation utilisez uniquement les vis fournies.

Etape 2

1. Il convient de poser la base à votre téléviseur de sorte que les trous de montage s'alignent sur les trous du téléviseur.

Etape 3

- 1.1 À l'aide des 4 vis fournies, vissez le support au téléviseur.

Note: Pour l'installation utilisez uniquement les vis fournies.

Remarque:

Suivez les instructions d'installation. Avant de poser le téléviseur assurez-vous que la base est solidement fixée. Si la base n'est pas montée correctement, il se peut que le téléviseur bascule. Pour dévisser la base, suivez les étapes ci-dessus dans l'ordre inverse.

Front panel

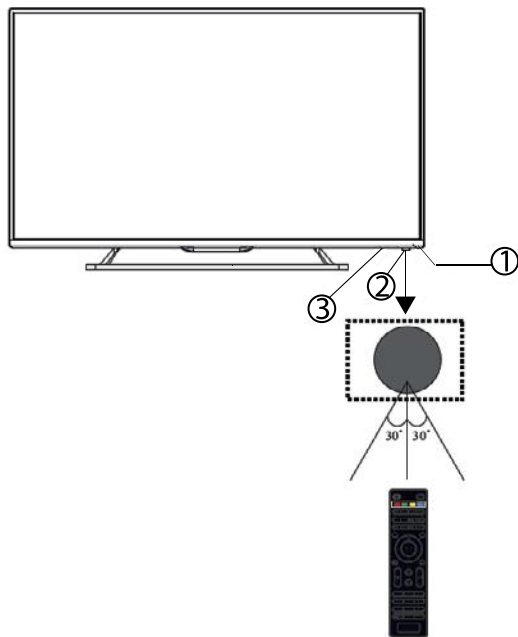

- 1: Capteur de la télécommande à distance
- 2: Indicateur LED
 - Bleu - TV allumé
 - Rouge - mode veille
- 3: Touches

Touches latérales

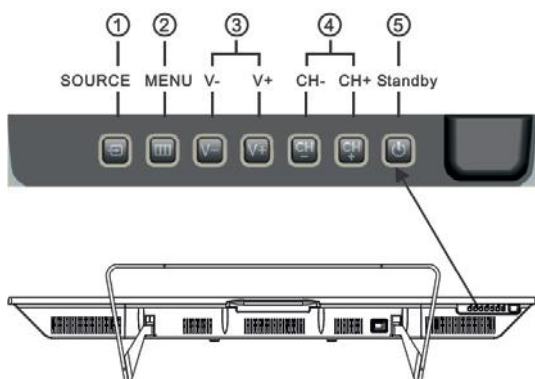

1. SOURCE

Choix de la source d'entrée. Dans le Menu confirmation de l'option choisie.

2. MENU

Affichage du Menu de l'appareil.

3. CH+/CH-

Changement de la chaîne +/- . Dans le Menu passage à la position suivante/précédente.

4. VOL+/VOL-

Réglage du son. Dans le Menu augmentation/ diminution de la valeur.

5. VEILLE

Mise sous tension du téléviseur. Nouvel appui – mise en mode VEILLE.

Prises arrières AV



Prises de gauche à droite: prise d'alimentation, prise YPbPr, VIDEO, prise AUDIO, prise SPDIF/COAXIAL, HDMI3, SCART.

Rear AV connections (side)



Prises de gauche à droite: USB, HDMI2, HDMI1, prise de casque, CI, PC audio, VGA, RF.

Remarque: Après le branchement du casque dans la prise, le son dans les hauts-parleurs est coupé.

Antenne

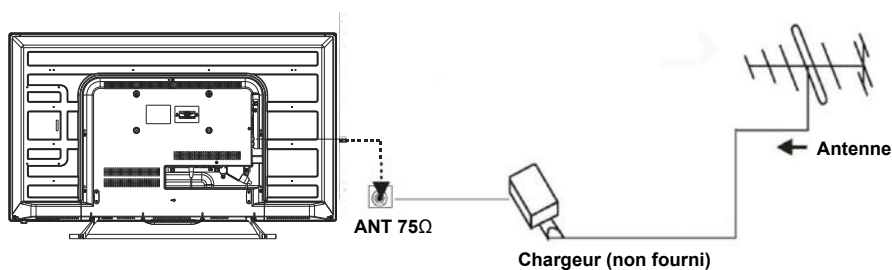

PC



Avant de connecter le téléviseur à un ordinateur, éteindre les deux appareils.

1. Il faut brancher les câbles VGA et audio.
2. Il faut mettre le téléviseur sous tension.
3. Il faut allumer le téléviseur et choisir le mode PC.
4. Il faut brancher le PC.

Remarque: L'ordre des actions est très important.

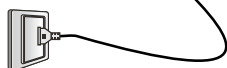
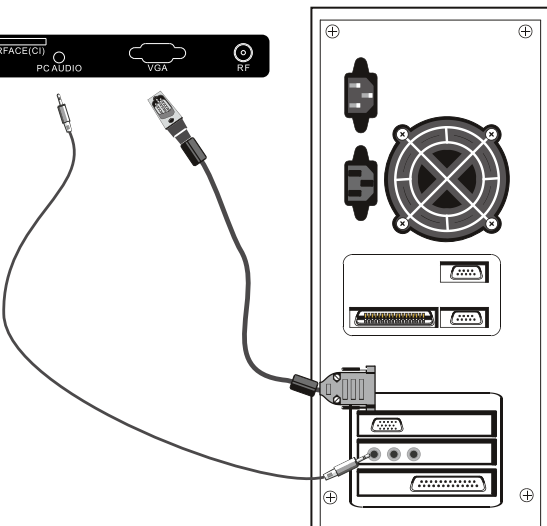

Résolution	V.Fréq.(Hz)	V.Fréq.(Hz)
800*600	60	37.88
640*480	60	31.47
1024*768	60	48.36
1280*1024	60	63.98
1360*768	60	47.7
1920*1080	60	66.64

FR

Matériel AV

On peut connecter au téléviseur des dispositifs supplémentaires AV: ensemble Home cinéma, lecteur DVD, magnétoSCOPE etc. A cet effet se trouvent les prises sur l'arrière du téléviseur. Ci-dessous, dessin présentant un exemple de branchement :

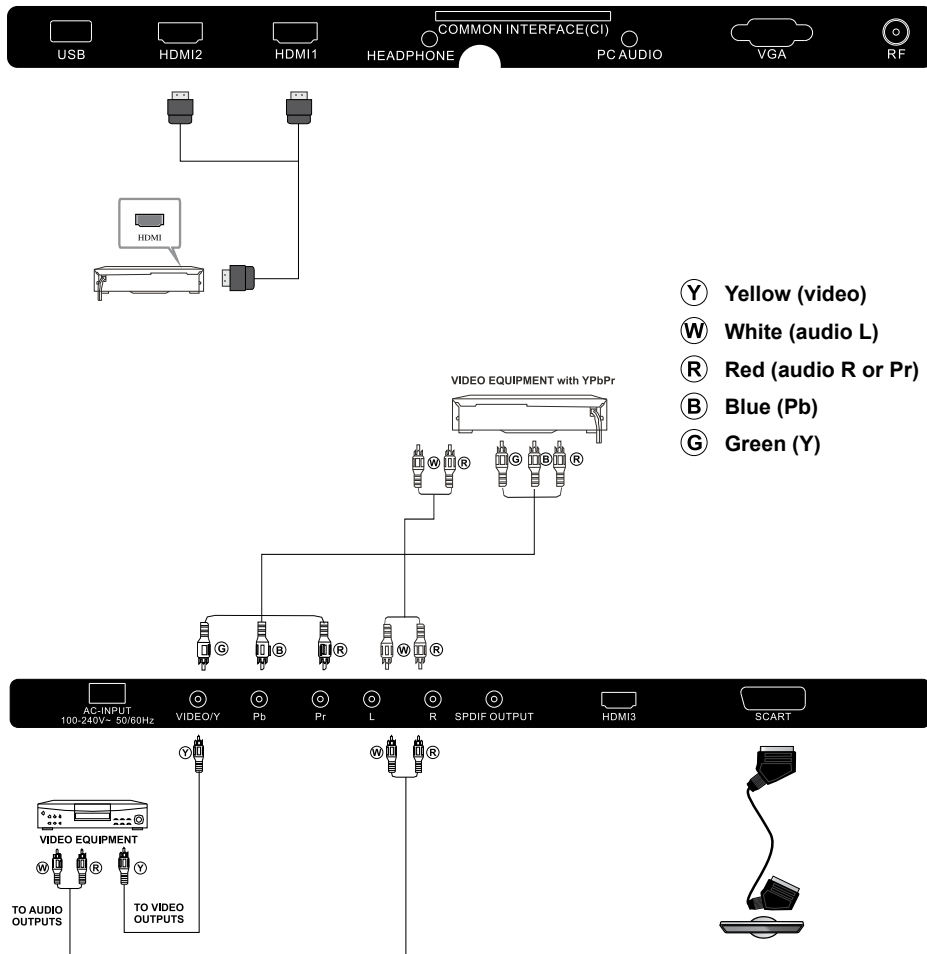

YPbPr accepte les formats: 480i, 576i, 480p, 576p, 720p, 1080i.

FR



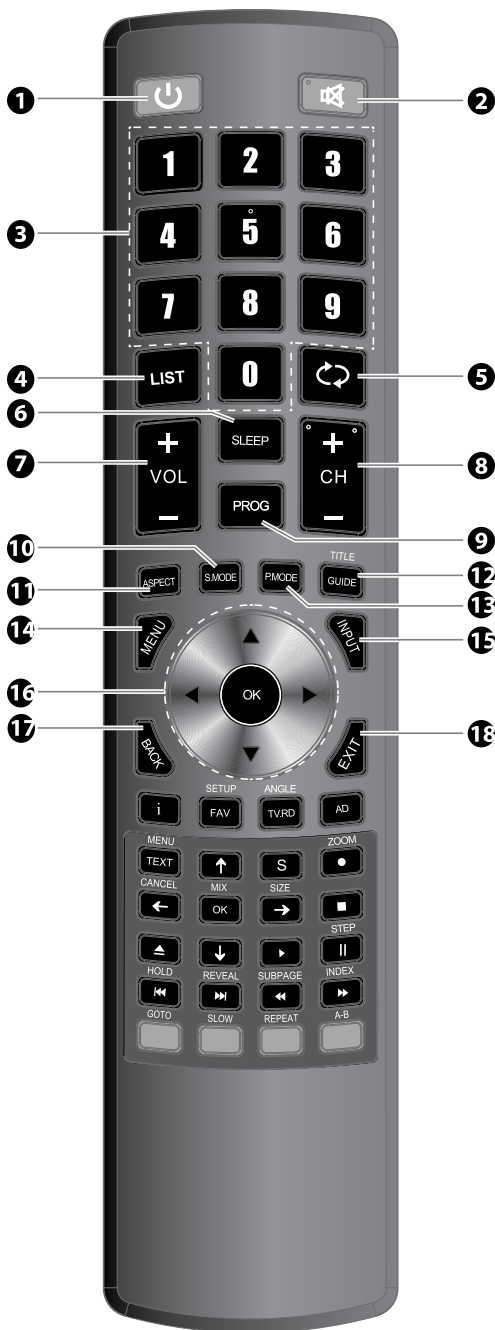

TELECOMMANDE A DISTANCE



1. **POWER:** All./Ext. du téléviseur.
2. **MUTE:** Silence.
3. **TOUCHES NUMÉRIQUES:** choix direct du numéro de la chaîne.
4. **LISTE:** Affichage de la liste des chaînes.
5. **RECALL:** Retour à la chaîne précédemment regardée.
6. **SLEEP:** Fonction sleep: OFF/10/20/.../180/240mn.
7. **VOL +/-:** Réglage du son.
8. **CH+/CH-:** Passage à la chaîne suivante / précédente.
9. **PROG:** Affichage du menu édition de la chaîne.
10. **S.MODE:** Choix du mode son: Standard/Musique/Cinéma/Sports/Utilisateur.
11. **ASPECT:** Format de l'image: Auto/4:3/16:9/ Entier/Zoom/Sous-titre/ SmartZoom.
12. **GUIDE:** Guide électronique à travers les programmes.
13. **P.MODE:** Mode image: Standard/Doux/ Utilisateur/Dynamique.
14. **MENU:** Affichage du menu principal sur l'écran.
15. **INPUT:** Choix de la source d'entrée.
16. **TOUCHES DE DIRECTION:** Touches servant à se déplacer dans le menu.
17. **BACK:** Retour au menu précédent.
18. **EXIT:** Retour au menu précédent ou sortie du menu.

TELETEXTE

Le Télétexte est un système d'information diffusé par certaines chaînes. Les téléspectateurs ont accès aux annonces, aux programmes de télévision et aux informations sur différents thèmes consacrés entre autres aux petites annonces, automobile, affaires et économie, informations, météo, culture, sports, etc. Dans le cadre du télétexte pour certains programmes sont également diffusés les sous-titres pour les malentendants.

Touche	Action
TEXTE	Pour activer ou désactiver le télétexte, appuyez sur la touche TEXTE. Chaque page de télétexte a un nombre à 3 chiffres. Si la chaîne sélectionnée ne diffuse pas le télétexte, lorsque vous appuyez, vous verrez un écran noir.
CHOIX DE LA PAGE ▲ ○ ○ ○ ▼ ○ ○ ○ ○	Pour accéder à une page donnée, entrez son numéro (le numéro de page apparaît dans le coin supérieur gauche de l'écran). Pour cela utilisez les touches numériques 0-9 (Note: il n'y a pas de page transmise sous chaque numéro).
TOUCHE ACCES DIRECT ● ● ● ●	Les touches de couleur situées en bas de l'écran permettent un accès direct aux pages demandées.
 (INDEX)	Touche de retour à la table des matières (en général page 100)..
 (SOUS PAGES)	Certaines pages contiennent des sous-pages qui sont automatiquement commutées. Utilisez cette touche pour arrêter / reprendre la commutation sur la page.
 (HOLD)	Arrêt de la page.
 (REVEAL)	Pour afficher ou masquer les informations cachées (pour les jeux).
 (LISTE)	L'utilisateur peut définir 4 pages préférées affectées aux 4 boutons colorés de la télécommande

INSTALLATION



- 1). A l'aide des touches directionnelles, sélectionnez la langue souhaitée et appuyez sur le bouton OK.
- 2). Ensuite, sélectionnez la source d'entrée DVB-T/DVB-C et validez avec OK (pour la télévision numérique terrestre, sélectionnez la source d'entrée DVB-T, pour la télévision par câble - DVB-C).

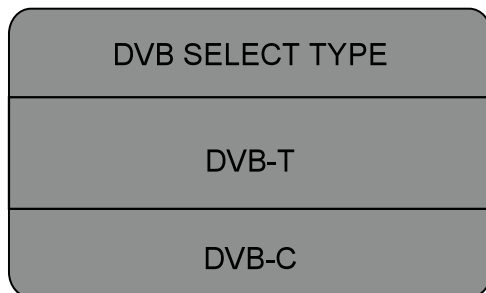

DVB-T – en utilisant les touches ^ ► sélectionner le type de recherche:

DTV - chaînes numériques seulement

ATV - chaînes analogiques seulement

DTV + ATV - chaînes numériques et analogiques

Ensuite, allez à la sélection du pays en appuyant sur la touche ▼ et confirmez le choix avec la touche OK.

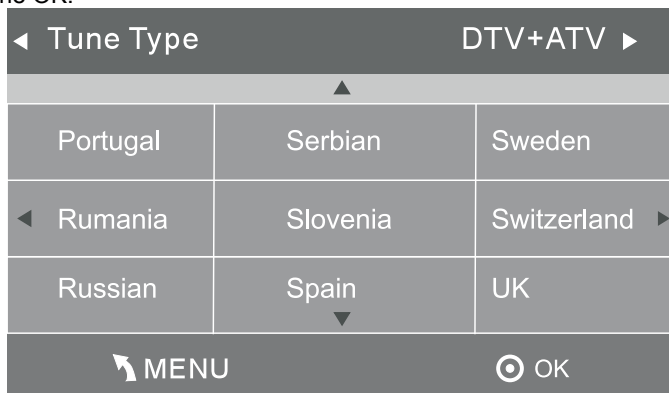

DVB-C - il convient de définir: le type de scan / la fréquence / le réseau ID / le Symbole (KS / S) et valider les réglages avec le bouton OK. Ensuite, sélectionnez le type de recherche et le pays (comme dans le cas de la DVB-T) et appuyez sur le bouton OK pour lancer la recherche.

DVB-C Scan Menu	
Scan type	Full
Frequency	610000
Network ID	Auto
Symbol(KS/S)	Auto
⊙ OK	↩ MENU

3). Sur l'écran s'affiche l'état d'avancement de la recherche et le nombre de chaînes trouvées. Cela peut prendre environ 6 minutes.

4). Après la recherche, les chaînes seront enregistrées dans l'ordre par défaut. Pour changer cet ordre, allez dans le menu **Chaîne** et sélectionnez **Modifier le programme**.

Channel Tuning	
TV	: 3 Programme(s)
DTV	: 0 Programme(s)
Radio	: 0 Programme(s)
Data	: 0 Programme(s)
36%... 668.75MHz (TV)	
	

MENU DES CHAINES

Autoréglage DVB-T (télévision terrestre)

- 1). Appuyez sur le bouton MENU puis en utilisant la touche ◀▶ sélectionner le menu Chaîne.
- 2). Ensuite, en utilisant la touche ▼▲ sélectionnez Autoréglage, puis appuyez sur

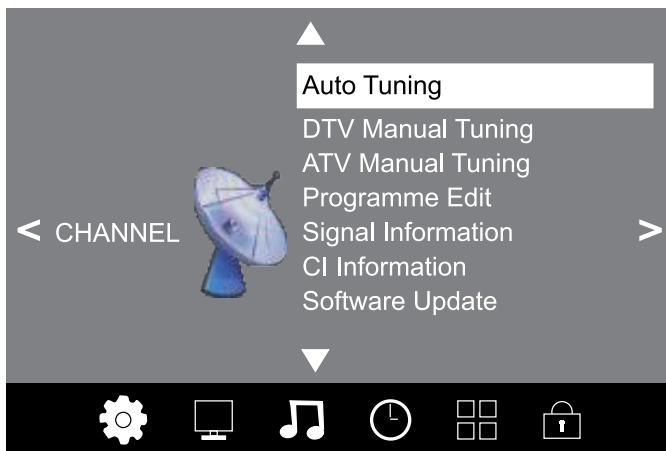

- 3). A l'aide des touches ▼▲ A, sélectionnez le DVB-T et validez avec OK.

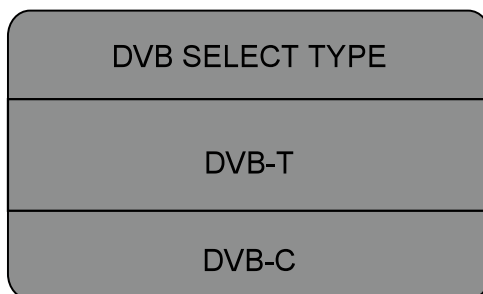

- 4). En utilisant les touches ◀▶ ▶ sélectionner le type de recherche:

DTV - chaînes numériques seulement

ATV -chaînes analogiques seulement

DTV + ATV - chaînes numériques et analogiques

Ensuite, allez à la sélection du pays en appuyant sur la touche ▼ et confirmer le choix avec la touche OK.

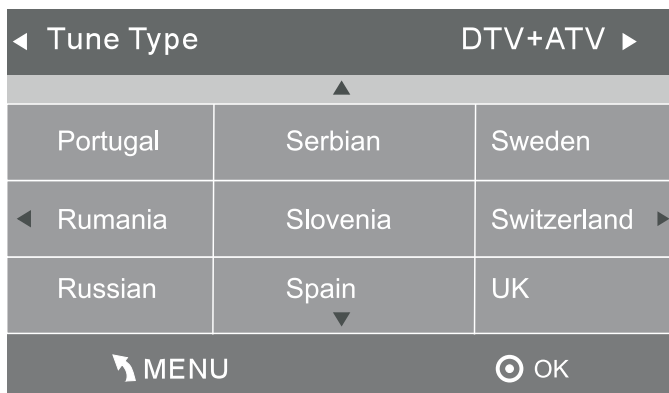

3). Sur l'écran s'affiche l'état d'avancement de la recherche et le nombre de chaînes trouvées. Cela peut prendre environ 6 minutes.

4). Après la recherche, les chaînes seront enregistrées dans l'ordre par défaut. Pour changer cet ordre, allez dans le menu **Chaîne** et sélectionnez **Modifier le programme**.

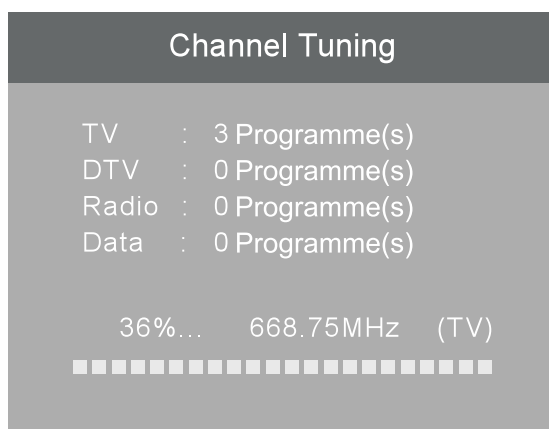

Autoréglage DVB-C (télévision par câble)

- 1). Appuyez sur le bouton MENU puis en utilisant la touche ◀▶ sélectionner le menu Chaîne.
- 2). Puis, en utilisant les touches ▼▲ sélectionnez l'**Autoréglage**, puis appuyez sur OK.

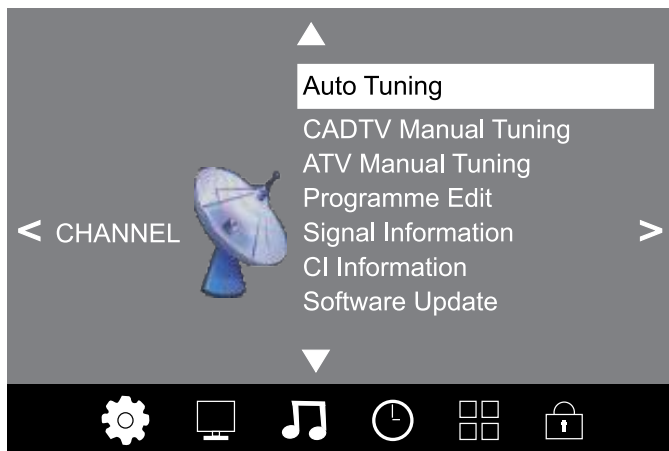

- 3). Utilisez les touches ▼▲ pour sélectionner le DVB-C et validez par OK.

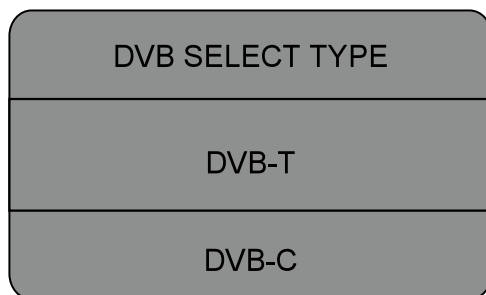

- 4). Vous devez définir: le type de scan / la fréquence / le réseau ID / le Symbole (KS / S) et confirmer les réglages avec la touche OK.

DVB-C Scan Menu	
Scan type	Full
Frequency	610000
Network ID	Auto
Symbol(KS/S)	Auto
⊙ OK	↶ MENU

5). En utilisant les touches ◀▶ sélectionner le type de recherche:

DTV - chaînes numériques seulement

ATV - chaînes analogiques seulement

DTV + ATV - chaînes numériques et analogiques

Ensuite, allez à la sélection du pays en appuyant sur la touche ▼ et confirmer le choix avec la touche OK.

◀ Tune Type		DTV+ATV ▶
▲		
Portugal	Serbian	Sweden
◀ Rumania	Slovenia	Switzerland ▶
Russian	Spain ▼	UK
↶ MENU		⊙ OK

6). Sur l'écran s'affiche l'état d'avancement de la recherche et le nombre de chaînes trouvées. Cela peut prendre environ 6 minutes.

7). Après la recherche, les chaînes seront enregistrées dans l'ordre par défaut. Pour changer cet ordre, allez dans le menu **Chaîne** et sélectionnez **Modifier le programme**.

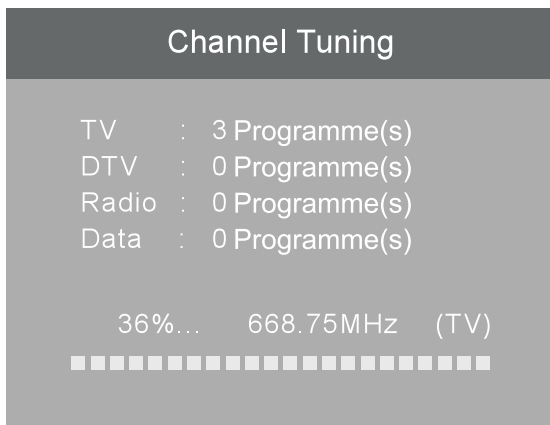

Modifier le programme

Le menu vous permet de supprimer, passer, déplacer et ajouter aux favoris les chaînes voulues.

● Suppression

Pour supprimer la chaîne désirée, sélectionnez-la et appuyez sur la touche rouge

● Déplacement

Pour passer à la chaîne souhaitée, sélectionnez-la et appuyez sur la touche jaune. Ensuite, en utilisant les touches, déplacez la chaîne à la position désirée et confirmez avec la touche OK.

● Saut

Pour sauter la chaîne souhaitée, sélectionnez-la et appuyez sur la touche bleue (la chaîne sera marquée d'un symbole et sera ignorée lors du passage à la chaîne suivante). Pour supprimer ce saut, appuyez à nouveau sur la touche bleue.

♥ Favoris

Pour ajouter la chaîne désirée au groupe de favoris, sélectionnez-la et appuyez sur la touche FAV (la chaîne sera marquée d'un symbole). Pour supprimer une chaîne du groupe de favoris, appuyez à nouveau sur la touche FAV (le symbole sera supprimé).

MENU IMAGE

Le menu vous permet de modifier les paramètres suivants: Mode de l'image (contraste, luminosité, couleur, netteté), température de la couleur, le format de l'image, la réduction du bruit, etc.

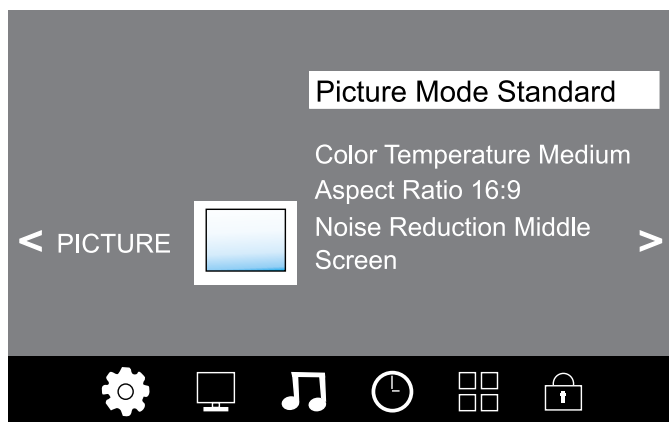

Picture Mode	Standard
Contrast 82	
Brightness 50	
Color 50	
Sharpness 50	
Tint 50	
MENU	

Color Temperature	Medium
Red 40	
Green 31	
Blue 50	
MENU	

MENU SON

Le Menu permet le réglage: du mode du son, de la balance etc.

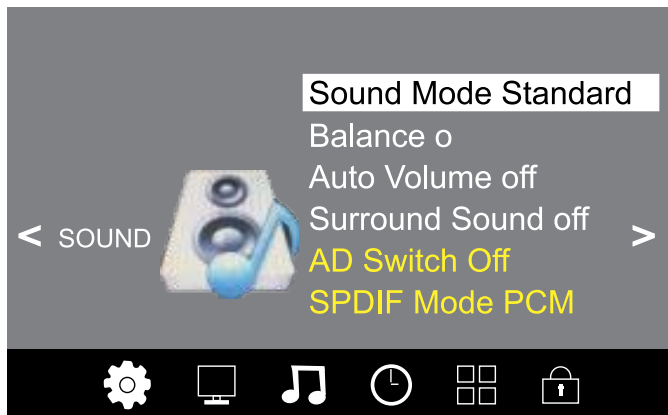

MENU SON

Le Menu permet le réglage: du mode du son, de la balance etc.

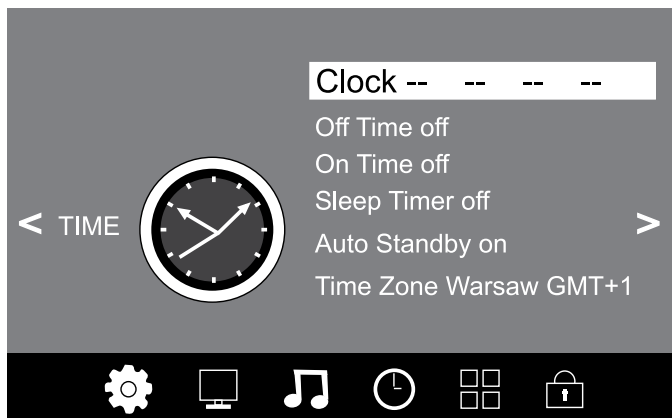

MENU TEMPS

Le Menu permet le réglage: du temps, de l'allumage automatique, de l'extinction automatique, de la minuterie (fonction sleep) etc.

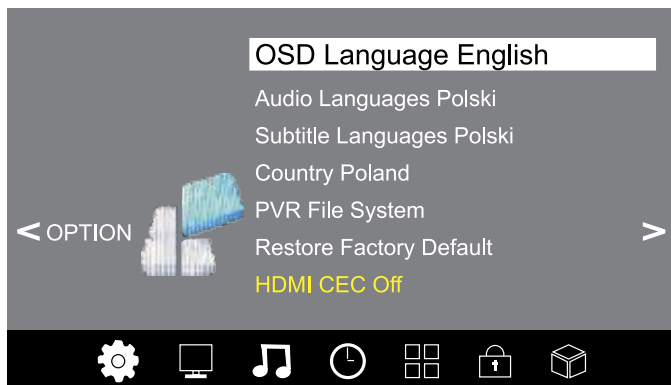

Le Menu des paramètres PVR permet le choix du disque USB à enregistrer en PVR.

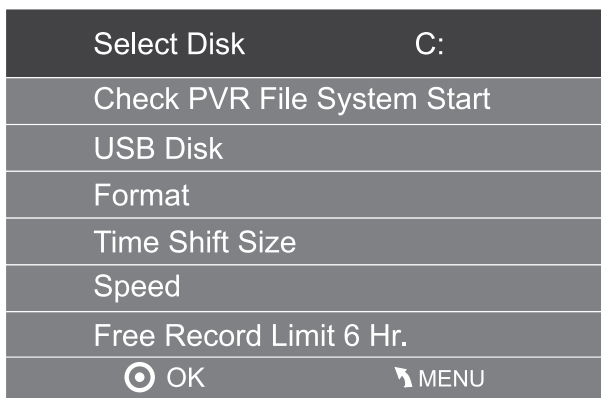

FR

REMARQUE

Le retour aux paramètres de fabrication entraîne l'annulation définitive de tous les programmes et autres données.

MENU VERROUILLAGE

Le Menu permet de verrouiller des chaînes, le changement de mot de passe etc.

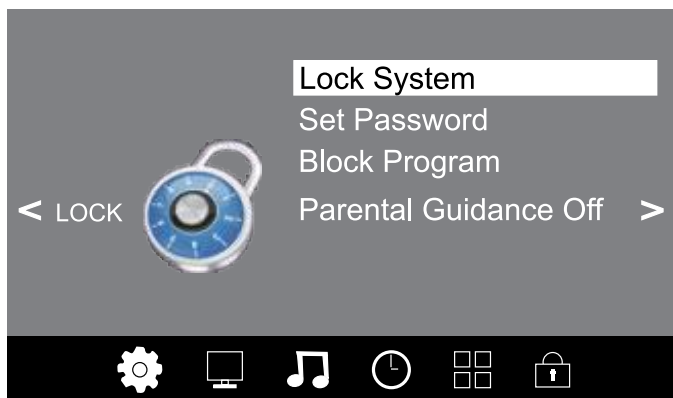

REMARQUE:

Mot de passe par défaut: 6666.

USB

Pour aller dans le menu USB, appuyez sur la touche INPUT sur la télécommande à distance.



Il convient de vérifier que la clé USB est connectée au téléviseur. L'appareil permet d'utiliser 4 types de multimédia: photos, musiques, films et textes. Pour commencer la lecture, sélectionnez le type voulu et confirmez votre choix à l'aide de la touche OK.

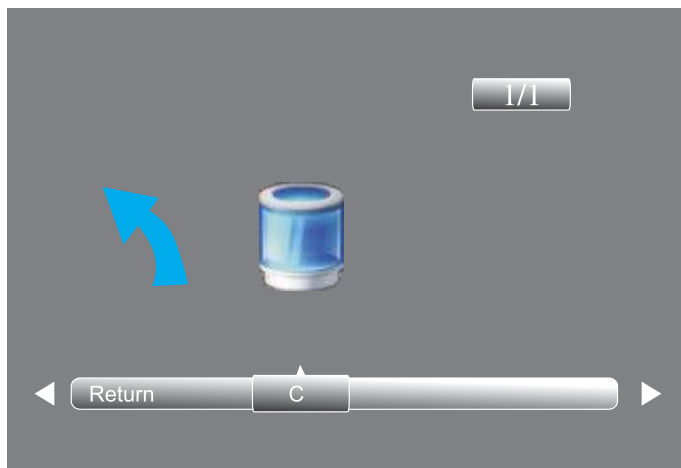

En utilisant les touches directionnelles, sélectionnez le fichier/dossier voulu.

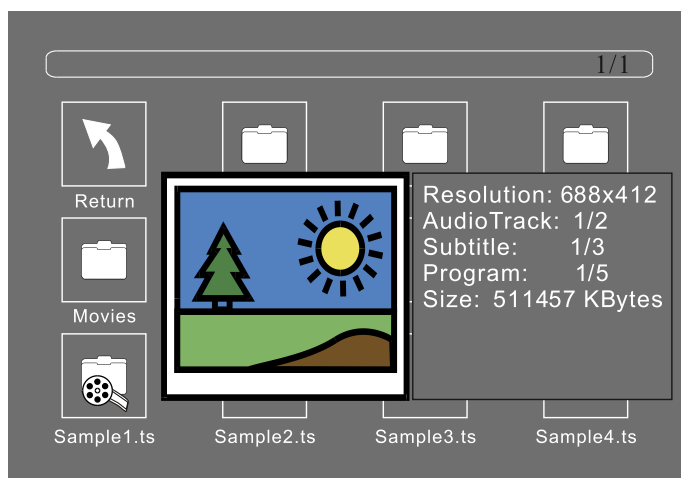

Pour commencer la lecture du fichier choisi, appuyer sur la touche ▼▲, de la télécommande. Pour afficher la barre de contrôle, appuyez sur la touche OK ou Info.

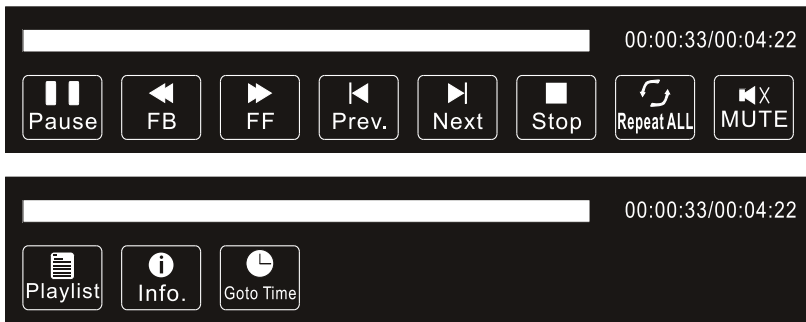

Pour fermer la barre de contrôle, appuyez sur la touche ▼ ou EXIT.

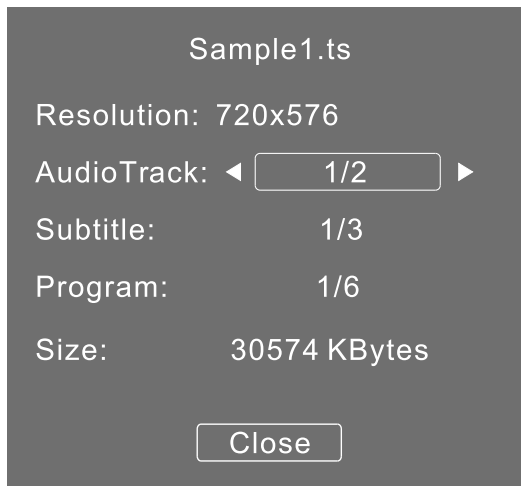

Formats de supports multimédias pris en charge.

Image: JPEG, BMP, PNG

Musique: MP3

Texte: TXT

Film: TS (MPEG2 & H.264)

EPG (Guide Electronique des programmes)

EPG – Guide de télévision sous forme de texte, affichant le programme de télévision regardé actuellement. Pour aller au menu EPG, il faut appuyer sur la touche GUIDE sur la télécommande à distance.

PROGRAMME GUIDE		TIME
28 Apr 04:39		
▲ ▼	800 SZTVM01	No Information
	801 SZTVM02	No Information
	802 SZTVM03	No Information
	803 SZTVM04	No Information
	804 Date	No Information
● Record ● INFO ● Schedule ● Remind		
○ OK		◆ INDEX

● Info

Pour afficher les informations sur le programme actuellement regardé, il faut appuyer sur la touche verte de la télécommande à distance.

● Calendrier

Pour afficher la liste des programmes à enregistrer, il faut appuyer sur la touche jaune de la télécommande à distance.

Pour supprimer un programme de la liste, il faut l'afficher et appuyer sur la touche rouge.

Schedule List		04:55 28th Apr	● Delete		
	Time	Date	Programme Title	Channel Name	

Enregistrement







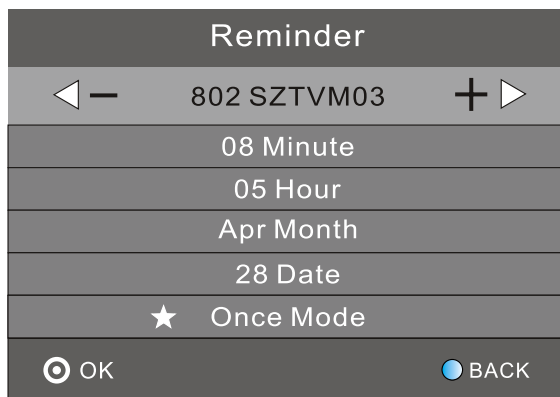









Press the red key, it can set the program to be recorded.

Rappel

Press the blue key to choose one program and set up one reminder time. The TV screen will skip to the choosed program in the reminder time automatically.

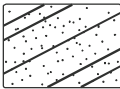

SOLUTION DES PROBLEMES

Image	Son	Il convient de vérifier
 Neige	 Bruit	- la position de l'antenne, sa direction et son branchement
 Spectre	 Normal audio	- la position de l'antenne, sa direction et son branchement
 Dérèglements	 Bruit	-des appareils peuvent entraîner des dérèglements (matériel électronique, lampe fluorescente, moteur etc.)
 Image normale	 Absence de son	- le son n'est-il pas baisser (le niveau du son est au minimum)
 Absence d'image	 Absence de son	- câble d'alimentation - est-ce que l'appareil est branché - luminosité/contrast de l'image
 Absence de couleur	 Son normal	- réglage des couleurs
 Dérèglements breaking up	 Son normal ou faible	- il convient de refaire la recherche des chaînes
 Absence de couleur	 Bruit	- système TV

CARACTERISTIQUES

Grandeur de l'écran	48"	55"	65"
Type de panneau	Rétroéclairage LED		
Proportions de l'écran/ Aspect ratio	16:9		
Résolution	1920*1080		
Luminosité (cd/m2)	250 (±10%)	300 (±10%)	300 (±10%)
Contrast	3000:1		
Angle de vision (H/R,CR>=10)	H:160°, V:150°		
Temps de réponse	6.5ms		
Nombre de couleurs	16.7M		
Système TV	DVB-T/ C		
Norme video	PAL / SECAM		
Puissance	100-240V ~ 50Hz		
Consommation	100W	128W	198 W
Consommation (en veille)	≤0.5W		
Puissance musicale (RMS)	2x10 W		
RF	x1		
VGA	x1		
PC Audio In	x1		
Sortie casque	x1		
CI	x1		
HDMI	x3		
USB	x1		
AV	x1		
Ypbpr	x1		
Scart	x1		
Coaxial	x1		

Les caractéristiques du produit peuvent être modifiées sans préavis.

Français



La mise au rebut correcte du produit (déchet de l'équipement électrique et électronique)

Ce symbole sur le produit ou dans sa documentation indique qu'après la période d'exploitation, il ne doit pas être jeté avec les autres déchets provenant des ménages.

Pour éviter toute atteinte à l'environnement naturel et à la santé humaine due à l'élimination incontrôlée des déchets, nous vous prions de séparer le produit des autres types de déchets et d'effectuer un recyclage responsable afin de promouvoir la réutilisation durable des ressources matérielles comme pratique permanente.

Pour obtenir des informations sur le lieu et la façon de recycler ce produit tout en respectant l'environnement, les utilisateurs doivent prendre contact avec le point de vente, où ils ont acheté le produit, ou avec les autorités locales.

Les utilisateurs dans les entreprises doivent contacter leur fournisseur et vérifier les conditions d'achat du contrat. Il est interdit de jeter le produit avec les autres déchets commerciaux.

Fabriqué en Chine pour LECHPOL Zbigniew Leszek, Miętne 1 rue Garwolińska, 08-400 Garwolin





LET OP

OM HET RISICO VAN ELEKTROCUTIE TE VERMINDEREN, DEMONTEER NOOIT DE BEHUIZING VAN HET TOESTEL. ALLE ONDERHOUDSWERKZAAMHEDEN DIENEN DOOR VAKBEKWAAM PERSONEEL TE WORDEN UITGEVOERD.



Het symbool van bliksem binnen een driehoek betekent de aanwezigheid van gevaarlijke spanning onder de behuizing van het toestel.



Het uitroepteken binnen een driehoek dient om de aandacht van de gebruiker op belangrijke operaties en aanwijzingen opgenomen in de documentatie van het toestel te vestigen.

VEILIGHEID

- 1) Alvorens het toestel aan te sluiten, lees de gebruiksaanwijzing.
- 2) Bewaar de gebruiksaanwijzing voor latere raadpleging.
- 3) Volg alle opmerkingen en waarschuwingen op.
- 4) Volg de informatie opgenomen in de gebruiksaanwijzing op.
- 5) Plaats het toestel niet op het plek waar het risico van wateroverlast bestaat.
- 6) Gebruik alleen een zacht, nat doekje voor de reiniging van het toestel.
- 7) Blokkeer nooit de ventilatieopeningen van het toestel.
- 8) Plaats het toestel niet in de buurt van warmtebronnen.
- 9) Indien de stekker niet in de contactdoos past, ga in contact met de elektricien om deze te vervangen.

10) Beveilig de spanningskabel voor trappen of drukken. Bied een bijzondere aandacht voor plaatsen in de buurt van

stopcontacten, behuizingen en plaatsen waarin de kabel uit het toestel uitkomt aan.

11) Gebruik alleen aanvullende elementen / accessoires die door de producent worden aanbevolen.

12) Tijdens het onweer of langdurig stilstand trek de stekker uit de spanningsbron uit.

13) Bij enige problemen met de werking van het toestel ga in contact met de vakbekwame servicedienst. Voer geen zelfstandige herstelwerkzaamheden uit.

14) De spanningsstekker is het hoofdelement dat het toestel uitzet. Deze dient op een makkelijk bereikbare plek zich te bevinden.

15) Belemmer de ventilatie niet door kranten, doeken, gordijnen in de buurt van ventilatieopeningen te plaatsen.

16) Gebruik geen open vuur (bv. kaarsen) in de buurt van het toestel.

17) Afgedankte batteriën (afstandbediening) dienen in de juiste containers afgevoerd te worden.

18) Gebruik het toestel niet in de plaatsen met extreem hoge/lage temperatuur en grote luchtvochtigheid.

19) Plaats in de buurt van het toestel geen bakken met vloeistoffen (vazen, bekers, flessen enz.). Het overstromen van het toestel kan beschadiging van het toestel en elektrocutie als gevolg hebben.

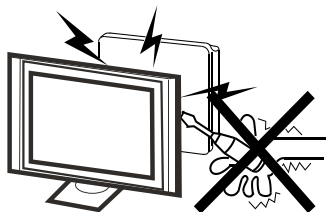

Let op ⚡

Demonteer nooit de behuizing van het toestel. Alle onderhoudswerkzaamheden dienen door een vakbekwame servicedienst te worden uitgevoerd.

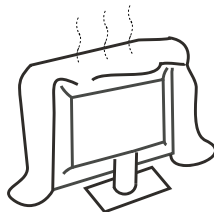

Let op !

Bedek nooit de ventilatieopeningen. De juiste ventilatie is noodzakelijk voor de ongestoorde werking van het toestel.

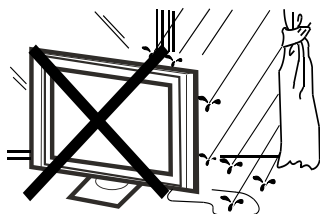

Let op ⚡

Om het risico van brand of elektrocutie te vermijden, stel het toestel nooit aan de werking van regen of vocht bloot.

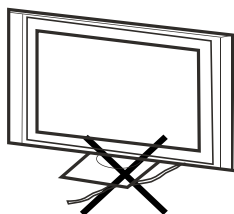

Let op !

Plaats geen leidingen onder de standvoet.



Let op ⚡

Bescherm het televisietoestel tegen slaan en sterke schokken.

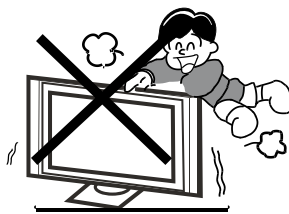

Let op !

Bied bijzondere aandacht aan kinderen die in de buurt van het televisietoestel spelen. Stoot door een kantelend toestel kan ernstige lichaamsletsels veroorzaken.

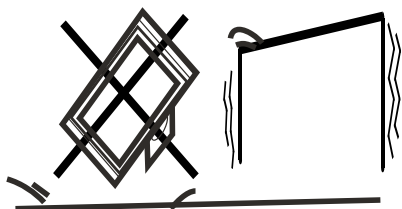

Let op 

Plaats het televisietoestel nooit op een oneven ondergrond. Het kantelen van het toestel kan lichaamsletsels en beschadiging van het toestel als gevolg hebben.

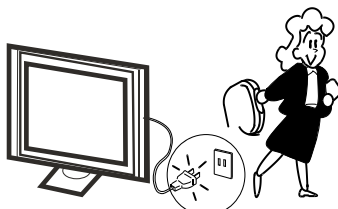

Let op 

Onderbreek de verbinding met de spanningsbron als het televisietoestel door een langere periode niet gebruikt wordt.

INSTALLATIE

- * Plaats het televisietoestel op zulke plek zodat geen zonestralen of ander licht direct op het scherm vallen.
- * Volledige donkerheid of weerkaatsingen op het scherm tijdens het kijken kunnen oogvermoeidheid veroorzaken. Voor comfortabel kijken wordt zachte en indirecte verlichting aanbevolen.
- * Zorg voor voldoende plaats tussen het televisietoestel en de wand zodat de juiste ventilatie niet belemmerd wordt (zie onderstaande afbeelding).
- * Plaats het televisietoestel niet in de buurt van warmtebronnen.

Minimale afmetingen bij installatie

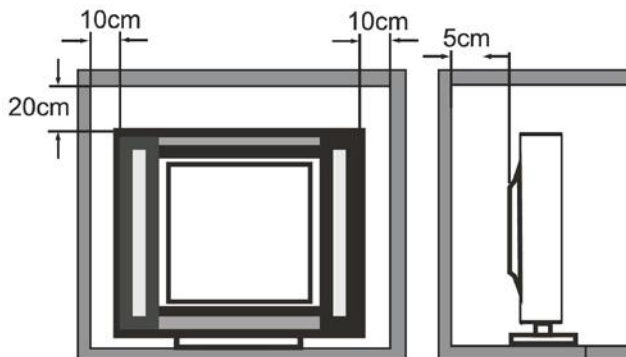

Montage van de standvoet

Om de standvoet te monteren, plaats het televisietoestel op een vlakke oppervlakte (tafel, schrijftafel ezv.) met het scherm naar beneden gericht. Beveilig het toestel tegen krassen door een zacht doekje of een ander soort zacht materiaal op de tafel te plaatsen. Alvorens met de montage te beginnen, trek alle leidingen aangesloten op het televisietoestel los.

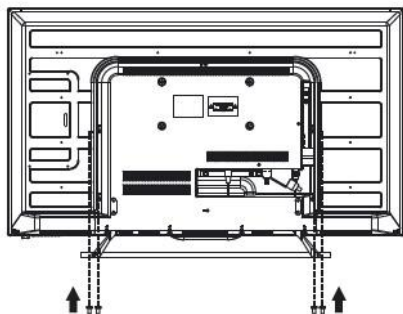
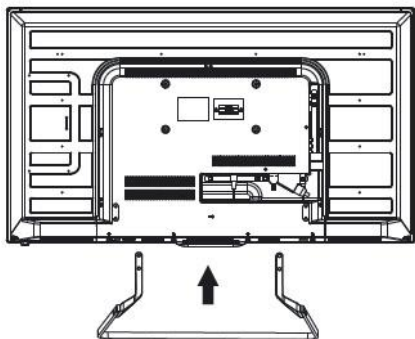
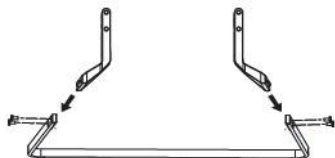

Stap 1

1. Plaats de openingen van de ondersteuners bij de openingen van de standvoet.
2. Draai de ondersteuner aan de standvoet met gebruik van de geleverde schroeven vast.
3. Op dezelfde manier monteer de tweede ondersteuner.

Let op: Gebruik alleen de in de set geleverde schroeven.

Stap 2

1. Plaats de steunvoet bij het televisietoestel zodat de montageopeningen bij de openingen in het televisietoestel aansluiten.

Stap 3

1. Draai de steunvoet aan het televisietoestel met gebruik van de geleverde 4 schroeven vast.

Let op: Gebruik alleen de in de set geleverde schroeven.

Let op:

Volg de aanwijzingen van de gebruiksaanwijzing op. Alvorens het televisietoestel neer te zetten, verzeker u zich dat de standvoet op een juiste manier bevestigd werd. Bij onjuiste montage kan het televisietoestel omvallen. Om de standvoet los te draaien, voer de bovenstaande handelingen in de omgekeerde volgorde uit.

Voorste paneel

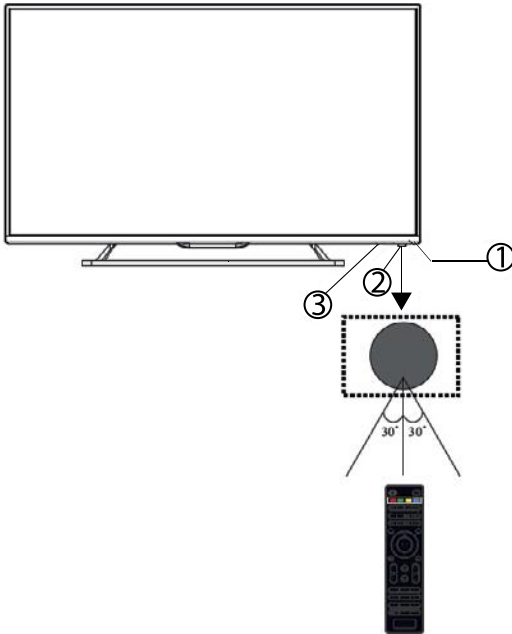

- 1: Sensor van de afstandbediening
- 2: LED-diodes
 - Blauw- aangezet
 - Rood – standby modus
- 3: Knoppen

Zijknoppen

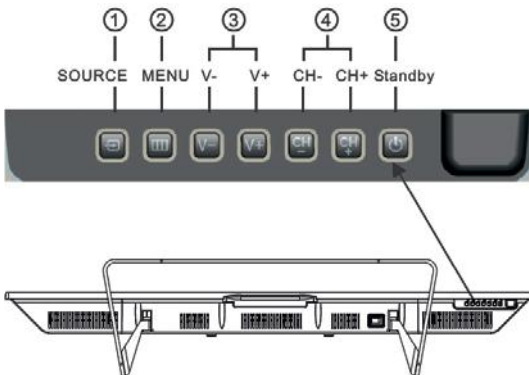

1. SOURCE

Keuze van de signaalbron. In het Menu bevestiging van de gekozen optie.

2. MENU

Menu van het toestel.

3. CH+/CH-

Wijzigen van het kanaal naar boven/beneden. In het Menu doorgaan naar de volgende/vorige positie.

4. VOL+/VOL-

Geluidsregulatie.

In het Menu vergroten/verminderen van de waarde.

5. STANDBY

Aanzetten van het toestel. Opnieuw drukken – STANDBY modus.

Achterste uitgangen AV



Uitgangen van links naar rechts: spanningscontact, uitgang YPbPr, VIDEO, ingang AUDIO, uitgang SPDIF/COAXIAL, HDMI3, SCART.

Zijuitgangen AV



Uitgangen van links naar rechts: USB, HDMI2, HDMI1, koptelefoonuitgang, CI, PC audio, VGA, RF.

Let op: Na aansluiting van het koptelefoon op de uitgang gaat het geluid in de sprekers uitgezet worden.

Antenne

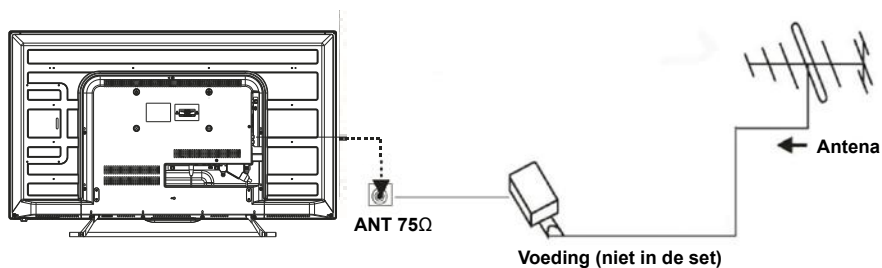

PC



Alvorens het televisietoestel op de computer aan te sluiten, zet beide toestellen uit.

1. Sluit de VGA en audio-kabels aan.
2. Sluit de spanningskabel op het toestel aan.
3. Zet de TV aan en kies PC modus.
4. Zet de PC aan.

Let op: de volgorde van deze handelingen is zeer belangrijk.

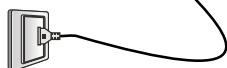
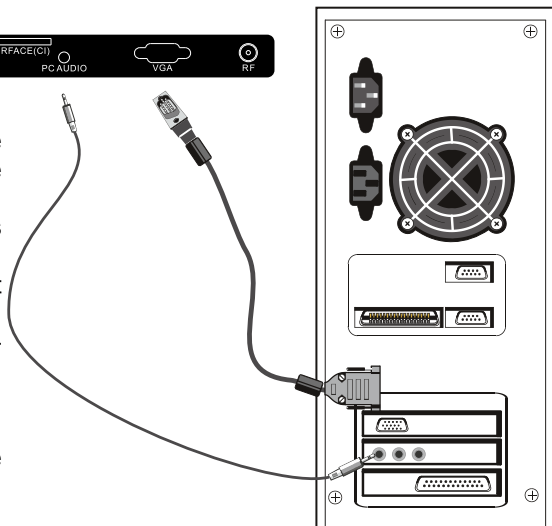

Resolution	V.Freq.(Hz)	H.Freq.(Hz)
800*600	60	37.88
640*480	60	31.47
1024*768	60	48.36
1280*1024	60	63.98
1360*768	60	47.7
1920*1080	60	66.64

AV uitrusting

Op het televisietoestel kan de extra AV uitrusting aangesloten worden: set van thuisbioscoop, DVD-speler, videorecorder enz. Voor zulke aansluiting gebruik de uitgangen op de achterkant van het televisietoestel. Eronder wordt een voorbeeld aansluiting weergegeven:

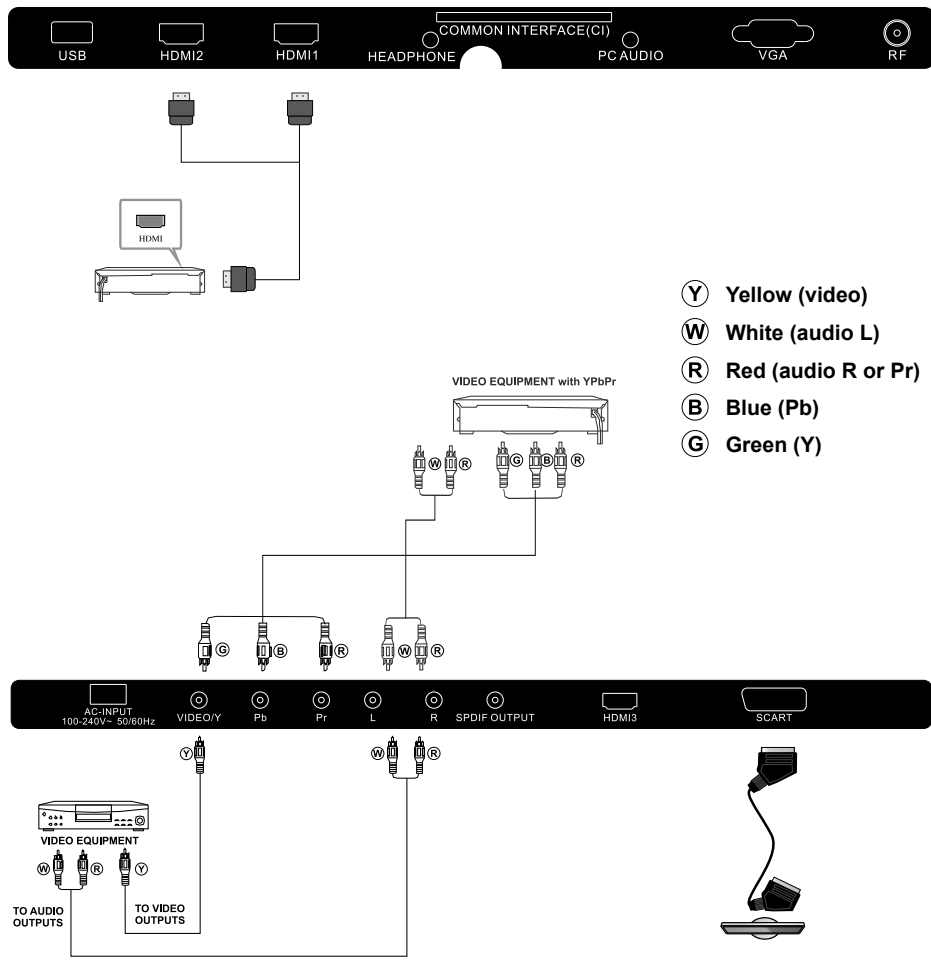

YPbPr voor formaten: 480i, 576i, 480p, 576p, 720p, 1080i.





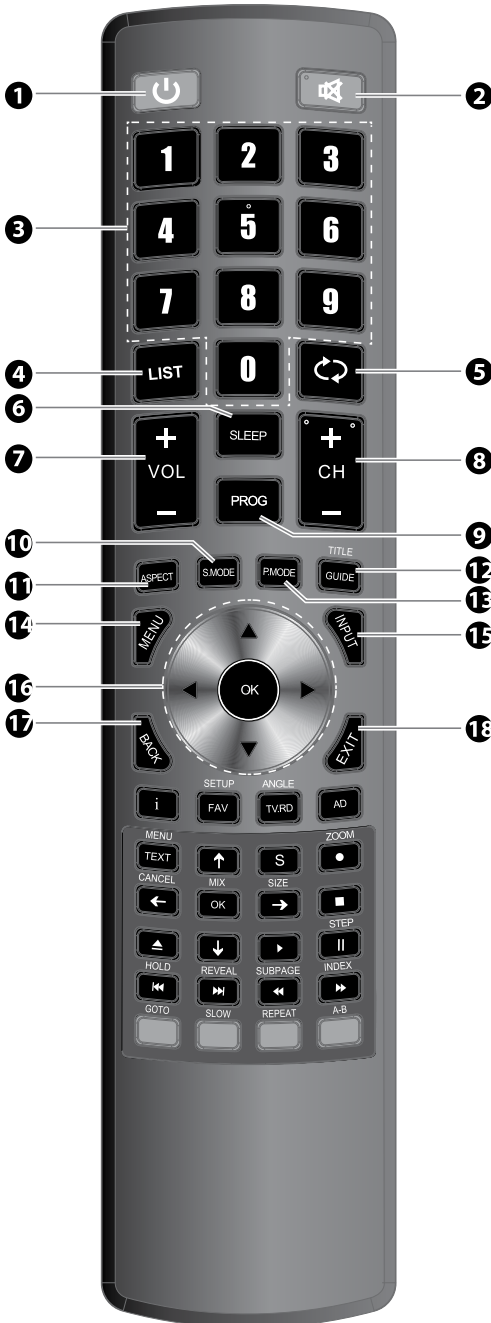

AFSTANDSBEDIENING



1. **POWER:** Aan-/uitzetten.
2. **MUTE:** Geluid uitzetten.
3. **NUMERIEKE TOETSEN:** Directe kanaalkeuze.
4. **LIJST:** Lijst van de kanalen.
5. **RECALL:** Terug naar laatst gekeken kanaal.
6. **SLEEP:** Sleep functie: OFF/10/20/.../180/240min.
7. **VOL+/-:** Geluidsregulatie.
8. **CH+/CH-:** Doorgaan naar volgend/vorig kanaal.
9. **PROG:** Menu van het bewerken van het kanaal.
10. **S.MODE:** Keuze van geluidsmodus: Standard/Music/Movie/Sports/User.
11. **ASPECT:** Beeldsformaat: Auto/4:3/16:9/Full/Zoom/Subtitle/SmartZoom.
12. **GUIDE:** Elektronisch programmagids.
13. **P.MODE:** Beeldmodus: Standard/Mild/User/Dynamic.
14. **MENU:** Hoofdmenu op het scherm.
15. **INPUT:** Keuze van signaalbron.
16. **RICHTINGSTOETSEN:** Toetsen voor de bediening van het menu.
17. **BACK:** Terug naar vorig menu.
18. **EXIT:** Terug naar vorig menu of sluiten van het menu.

TELETEKST

Teletekst is een informatiesysteem uitgezonden door sommige kanalen. De kijkers krijgen toegang tot advertenties, televisiegids en informatie over verschillende onderwerpen, bv. advertenties, auto's, bedrijfs- en handelsleven, nieuws, weer, cultuur, sport e.z.v. Sommige teleteksten bieden ook ondertitels voor dove mensen.

Press	You will obtain
TEXT	This is used to call or exit teletext modes. The summary appears with a list of items that can be accessed. Each item has a corresponding 3 digit page number. If the channel selected does not broadcast teletext, the indication 100 will be displayed and the screen will remain blank (in this case, exit teletext and select another channel).
KEUZE VAN DE PAGINA ▲ ① ② ③ ▼ ④ ⑤ ⑥ ⑦ ⑧ ⑨	Om een bepaalde pagina te bezoeken, voer het nummer in (staat in het linker onderste hoek van het scherm). Gebruik de numerieke toetsen: 0 tot 9. (Let op: niet elk nummer leidt naar de aangegeven pagina).
TOETSSEN VAN DIRECT TOEGANG ● ● ● ●	De kleurtoetsen in het onderste deel van het scherm bieden een direct toegang naar de gewenste pagina's.
 (INDEX)	Terug naar de inhoud (meestal de pagina 100).
 (ONDERPAGINA'S)	Sommige pagina's bevatten onderpagina's, die automatisch omschakelen. Met deze toets kan het omschakelen stopgezet of opnieuw ingeschakeld worden.
 (HOLD)	Pagina stopzetten.
 (REVEAL)	Weergeven of verbergen van verborgen informatie (voor spelletjes).
 (LIST)	De gebruiker kan 4 favoriete pagina's kiezen die aan de 4 kleurtoetsen van de afstandbediening toegeschreven worden.

INSTALLATIE



- 1) Met gebruik van richtingstoetsen kies de gewenste taal en druk op OK.
- 2) Vervolgens kies de signaalbron DVB-T/DVB-C en bevestig de keuze met OK (voor digitale televisie kies DVB-T, voor kabeltelevisie kies DVB-C).

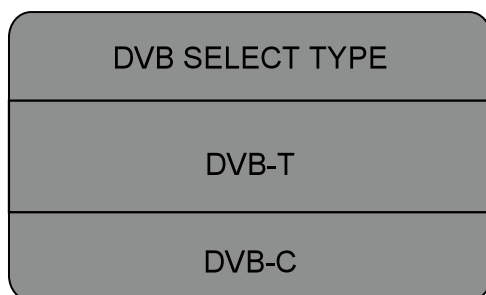

DVB-T – met gebruik van de toetsen \wedge \blacktriangleright kies de zoekmodus:

DTV – alleen digitale kanalen

ATV – alleen analoge kanalen

DTV+ATV – digitale en analoge kanalen

Vervolgens druk op de toets \blacktriangledown , kies het land en bevestig met de toets OK.

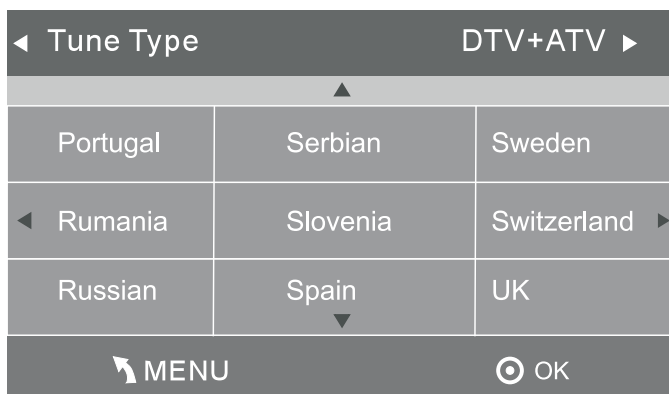

DVB-C – voer in: soort scannen/Frequentie/netwerk ID /Symbool (KS/S) en bevestig met de toets OK. Vervolgens kies de soort van de zoeken en het land (net zoals bij DVB-T) en druk op de toets OK om te beginnen met het zoeken.

DVB-C Scan Menu	
Scan type	Full
Frequency	610000
Network ID	Auto
Symbol(KS/S)	Auto
⊙ OK	↶ MENU

3). Het scherm geeft de actuele voortgang van het zoeken en het aantal van de gevonden kanalen weer. De operatie kan ong. 6 minuten in beslag nemen.

4). Na beëindiging van het zoeken worden de kanalen achter elkaar opgeslagen. Om deze volgorde te wijzigen, ga naar het menu Kanaal en kies Bewerken van het programma

Channel Tuning	
TV	: 3 Programme(s)
DTV	: 0 Programme(s)
Radio	: 0 Programme(s)
Data	: 0 Programme(s)
36%... 668.75MHz (TV)	

KANALENMENU

Automatisch DVB-T zoeken (terrestriële televisie)

- 1). Druk op de toets MENU en vervolgens met gebruik van de toetsen ◀▶ kies het Kanaal.
- 2). Vervolgens met gebruik van de toetsen ▼▲ kies Automatisch zoeken en druk op de toets OK.

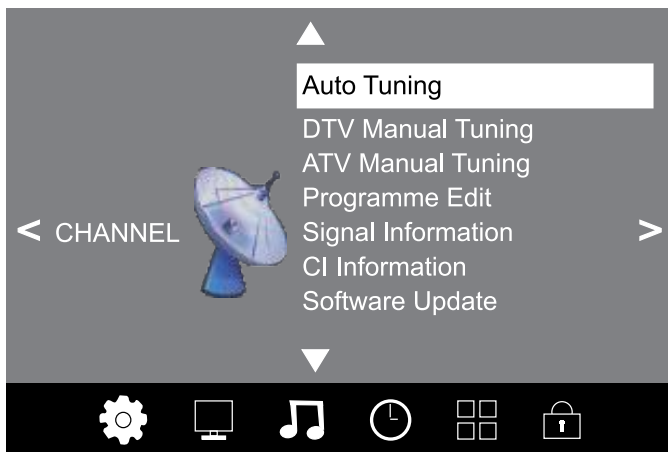

- 3). Met gebruik van de toetsen ▼▲ kies DVB-T en bevestig met de toets OK.

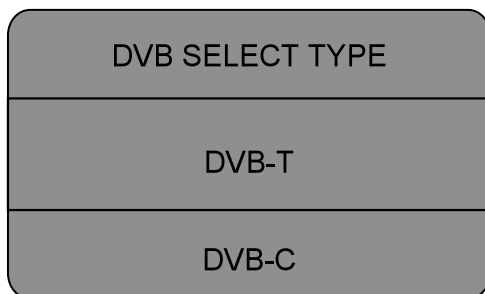

- 4). Met gebruik van de toetsen ◀▶ kies de zoekmodus:
 DTV – alleen digitale kanalen
 ATV – alleen analoge kanalen
 DTV+ATV – digitale en analoge kanalen
 Vervolgens druk op de toets ▼ kies het land en bevestig met de toets OK.

Automatisch DVB-C zoeken (kabeltelevisie)

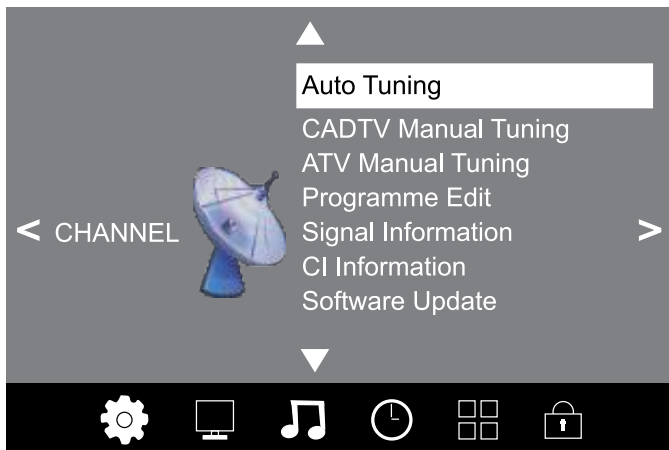

- 1). Druk op de toets MENU en vervolgens met gebruik van de toetsen ◀▶ kies het Kanaal.
- 2). Vervolgens met gebruik van de toetsen ▼▲ kies Automatisch zoeken en druk op de toets OK.

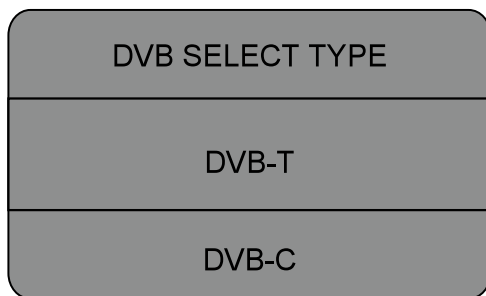

- 3). Met gebruik van de toetsen ▼▲ kies DVB-C en bevestig met de toets OK.



- 4). Voer in: soort scannen/Frequentie/netwerk ID /Symbool (KS/S) en bevestig met de toets OK.

DVB-C Scan Menu	
Scan type	Full
Frequency	610000
Network ID	Auto
Symbol(KS/S)	Auto
 OK  MENU	



5). Met gebruik van de toetsen ◀▶ kies de zoekmodus:

DTV – alleen digitale kanalen

ATV – alleen analoge kanalen

DTV+ATV – digitale en analoge kanalen

Vervolgens druk op de toets ▼ kies het land en bevestig met de toets OK.

◀ Tune Type		DTV+ATV ▶
▲		
Portugal	Serbian	Sweden
◀ Rumania	Slovenia	Switzerland ▶
Russian	Spain ▼	UK
 MENU		 OK

6). Het scherm geeft de actuele voortgang van het zoeken en het aantal van de gevonden kanalen weer. De operatie kan ong. 6 minuten in beslag nemen.

7). Na beëindiging van het zoeken worden de kanalen achter elkaar opgeslagen. Om deze volgorde te wijzigen, ga naar het menu Kanaal en kies Bewerken van het programma.

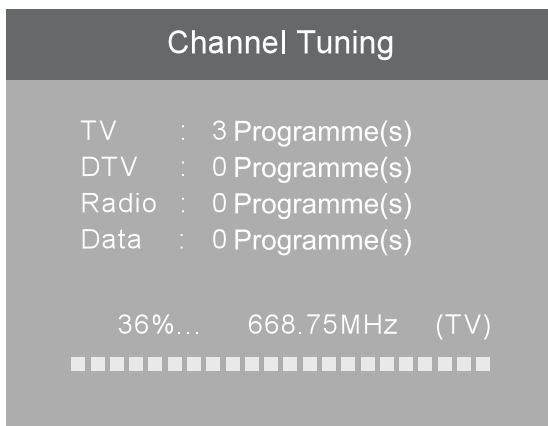

Bewerken van het programma

Verwijderen, omslaan, verschuiven en toevoegen van de favoriete kanalen.

Verwijderen

Om een kanaal te verwijderen, kies het en druk op de rode toets.

Verschuiven

Om een kanaal te verschuiven, kies het en druk op de gele toets. Vervolgens met gebruik van de toetsen , verschuif het kanaal op de gekozen positie en bevestig met de toets OK.

Omslaan

Om een kanaal om te slaan, kies het en druk op de blauwe toets (het kanaal wordt met het symbool gemarkeerd en omgeslagen bij het wijzigen van de kanalen). Om het omslaan te verwijderen, druk opnieuw op de blauwe toets.

Favorieten

Om een kanaal aan favorieten toe te voegen, kies het en druk op de toets FAV (het kanaal wordt met het symbool gemarkeerd). Om het kanaal uit de favorieten te verwijderen, druk opnieuw op de toets FAV (symbool wordt verwijderd).

BEELDMENU

Wijzigen van de instellingen van het beeld: soort beeld (contrast, helderheid, kleur, scherpte), temp. van de kleur, beeldformaat, ruisreductie ezv.

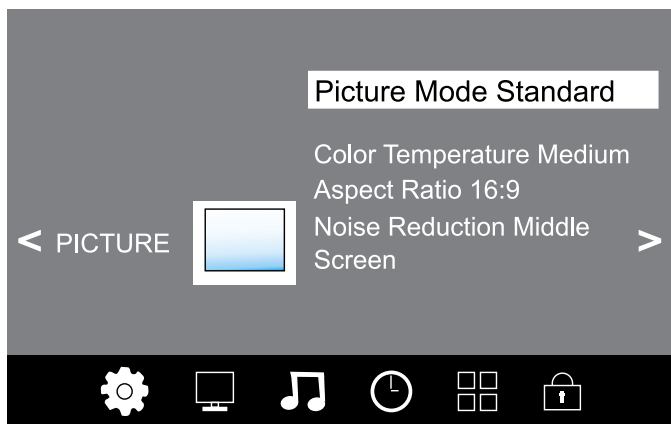

Picture Mode	Standard
Contrast 82	
Brightness 50	
Color 50	
Sharpness 50	
Tint 50	
MENU	

Color Temperature	Medium
Red 40	
Green 31	
Blue 50	
MENU	

GELUIDSMENU

Instellen van: soort geluid, balans ezv

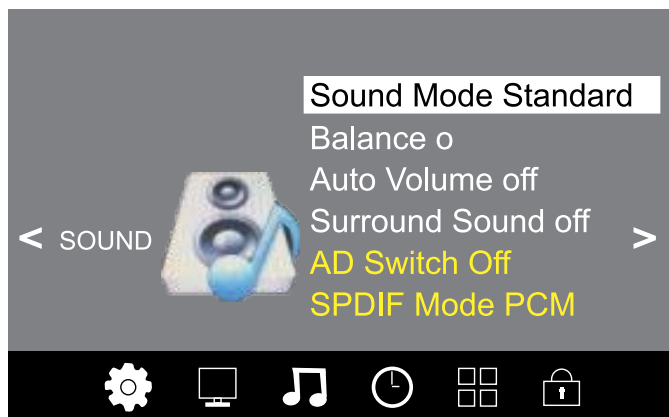

TIJDSMENU

Instellen van: tijd, automatisch aanzetten, automatisch uitzetten, tijdschakelaar (sleep functie) ezv.

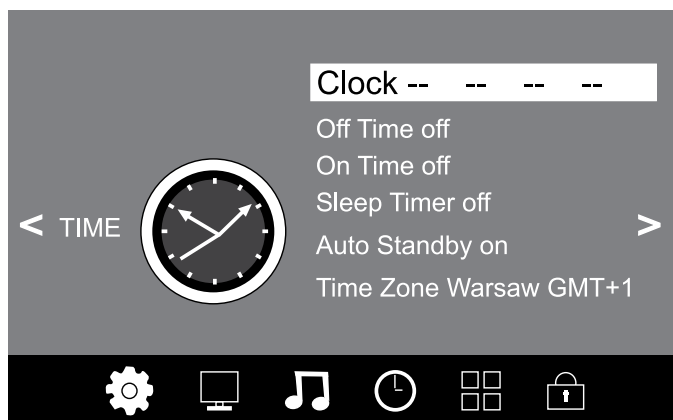

OPTIES MENU

Instellen van de taal, het land, bewerken van PVR instellingen en terugzetten van de fabrieksinstellingen ezv.

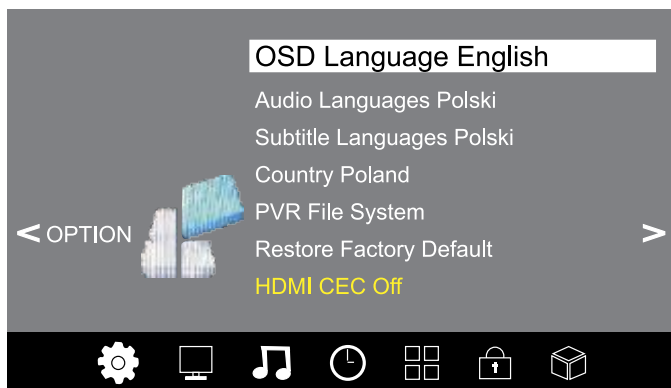

In PVR instellingen kunt u de USB schijf voor PVR opname kiezen.

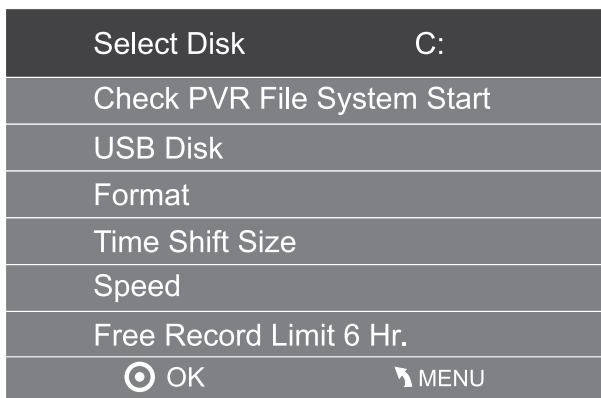

LET OP:

Het terugzetten van de fabrieksinstellingen veroorzaakt een duurzame verwijdering van alle opgeslagen programma's en andere gegevens.

BLOKKADEMENU

Instellen van blokkade van kanalen, wijziging van het toegangswachtwoord ezv.

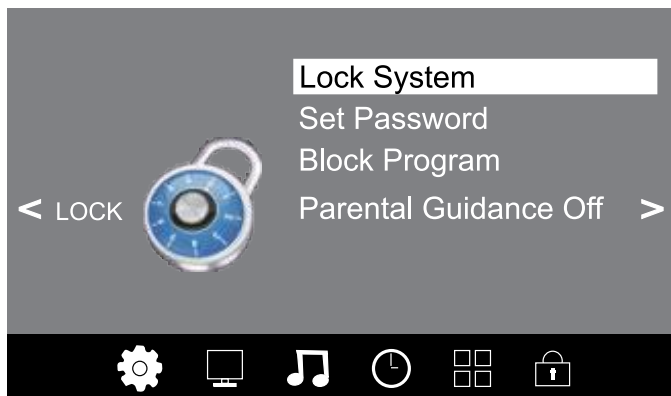

LET OP:

Fabrieksingestelde toegangswachtwoord: 6666.

USB

Om naar USB menu te gaan, kies op INPUT op de afstandsbediening.



Verzeker u zich, dat het USB geheugen op het televisietoestel aangesloten werd. Het toestel toelaat om 4 types multimedia af te spelen: foto's, muziek, films en tekst. Om met het afspelen te beginnen, kies de gewenste type en bevestig met de toets OK.

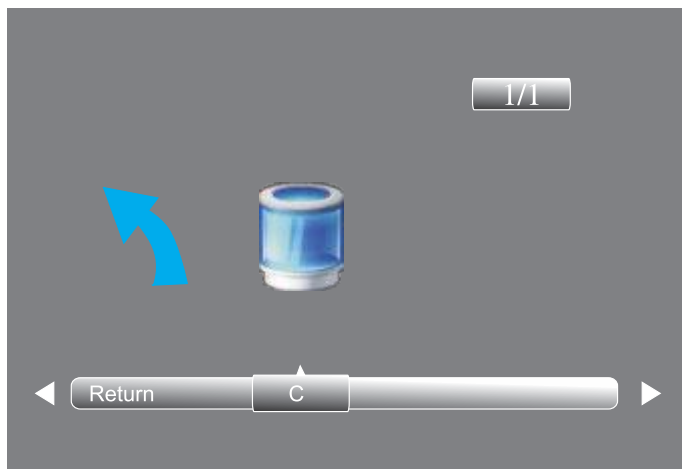

Met gebruik van de richtingstoetsen kies het/de gewenste bestand/map.

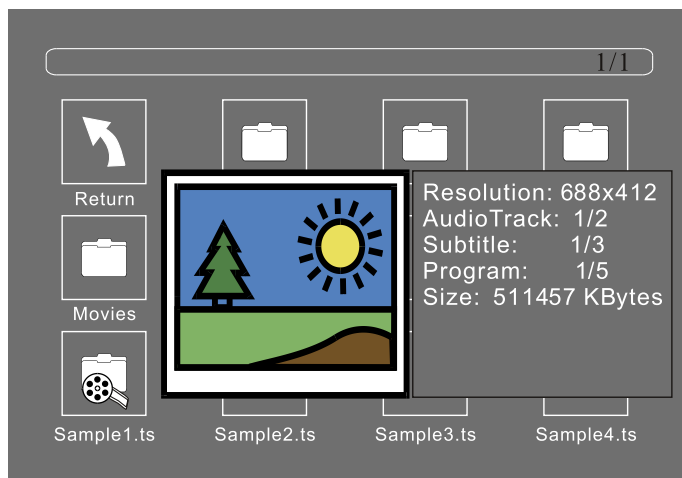

Om het gewenste bestand af te spelen, druk op de knop ► op de afstandsbediening. Om de bedieningsbalk weer te geven, druk op de toets OK of Info.

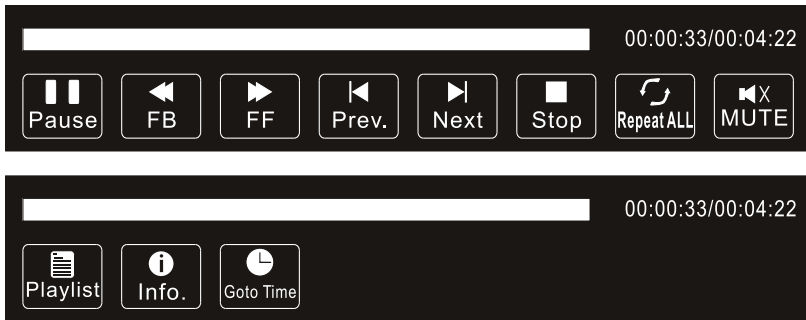

Om de bedieningsbalk te sluiten, druk op de toets ▼ of EXIT.

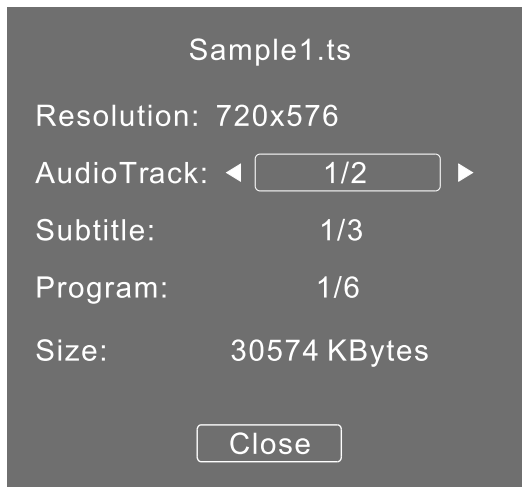

Gesteunde formaten van multimedia.

Beeld: JPEG, BMP, PNG

Muziek: MP3

Tekst: TXT

Film: TS (MPEG2 & H.264)

EPG (Elektronisch programmagids)

EPG - televisiegids uitgezonden in de vorm van tekst met de actuele programmagids. Druk op de toets GUIDE op de afstandsbediening om naar EPG menu te gaan.

PROGRAMME GUIDE		TIME
28 Apr 04:39		
▲ ▼	800 SZTVM01	No Information
	801 SZTVM02	No Information
	802 SZTVM03	No Information
	803 SZTVM04	No Information
	804 Date	No Information
● Record ● INFO ● Schedule ● Remind		
⊙ OK		◆ INDEX

● Info

Druk op de groene toets op de afstandsbediening om de actuele informatie over gekozen programma weer te geven.

● Termijnboek

Druk op de gele toets op de afstandsbediening om de lijst van programma's voor opname weer te geven. Om een programma te verwijderen, kies het en druk op de rode toets.

Schedule List		04:55 28th Apr	● Delete		
	Time	Date	Programme Title	Channel Name	

Opname













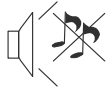

Druk op de rode toets op de afstandsbediening om de gekozen programma op te nemen.

Herinnering

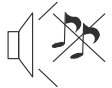
Druk op de blauwe toets op de afstandsbediening om een herinnering over de gekozen programma in te stellen.

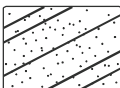
Reminder	
◀ -	802 SZTVM03 + ▶
08 Minute	
05 Hour	
Apr Month	
28 Date	
★ Once Mode	
⊙ OK	⊙ BACK

OPLOSSEN VAN PROBLEMEN

Picture	Sound	Inspection check
 <p>Sneeuw</p>	 <p>Ruis</p>	- positie van de antenne, de richting en aansluiting ervan
 <p>Spectrum</p>	 <p>Normaal geluid</p>	- positie van de antenne, de richting en aansluiting ervan
 <p>Storingen</p>	 <p>Ruis</p>	- toestellen die storingen kunnen veroorzaken (elektronische toestellen, fluorescentielamp, motoren ezv.)
 <p>Normaal beeld</p>	 <p>Geen geluid</p>	- of het geluid niet uitgezet is (geluidsniveau op minimum)
 <p>No picture</p>	 <p>Geen geluid</p>	- spanningskabel - of het toestel aangezet is - helderheid/contrast van het beeld
 <p>Geen kleur</p>	 <p>Normaal geluid</p>	- kleurinstellingen
 <p>Storingen</p>	 <p>Normaal of zwak geluid</p>	- kanalen opnieuw zoeken
 <p>Geen kleur</p>	 <p>Ruis</p>	- TV systeem

SPECIFICATIE

Scherm	48"	55"	65"
Soort paneel	LED verlichting		
Beeldverhouding	16:9		
Dimensie	1920*1080		
Helderheid (cd/m2)	250 (±10%)	300 (±10%)	300 (±10%)
Contrast	3000:1		
Kijkhoek (H/R,CR>=10)	H:160°, V:150°		
Reactietijd	6.5ms		
Aantal kleuren	16.7M		
TV systeem	DVB-T/ C		
Standard video	PAL / SECAM		
Spanning	100-240V ~ 50Hz		
Krachtverbruik	100W	128W	198 W
Krachtverbruik (stand-by)	≤0.5W		
RMS vermogen	2x10 W		
RF	x1		
VGA	x1		
PC Audio In	x1		
Koptelefoon uitgang	x1		
CI	x1		
HDMI	x3		
USB	x1		
AV	x1		
Ypbpr	x1		
Scart	x1		
Coaxial	x1		

Specificatie van het product kan zonder aankondiging wijzigen.

Netherlands

**Juiste verwijdering van het product
(afgedankte elektrische en elektronische toestellen)**

De markering op het product of in de ermee verbonden teksten betekent, dat na afloop van de gebruiksperiode dient het niet tezamen met huisafval verzameld te worden. Om schadelijk invloed op het milieu en menselijke gezondheid door ongecontroleerde afvalverwijdering te voorkomen, vragen wij u om het product afzonderlijk van ander afval te verzamelen en op een verantwoorde manier te recycleren om het hergebruik van de materiele grondstoffen als vaste praktijk te bevorderen.

Om meer informatie over de plaats en wijze van veilig recyclage te verkrijgen, dienen de huishoudelijke gebruikers zich met het verkooppunt te contacteren waarin ze het product hebben aangekocht of de lokale overheid.

De gebruikers in bedrijven dienen in contact met hun leverancier te komen en de voorwaarden van de verkoopovereenkomst raad te plegen.

Verwijder het product niet tezamen met commercieel afval.

Geproduceerd in Volksrepubliek China voor LECHPOL Zbigniew Leszek, Miętne ul. Garwolińska 1, 08-400 Gawrolin.





UWAGA

ABY ZMNIĘSZYĆ RYZYKO PORAŻENIA PRĄDEM, NIE NALEŻY ZDEJMOWAĆ OBUDOWY URZĄDZENIA. PRACE SERWISOWE POWINNY BYĆ WYKONYWANE PRZEZ WYKWALIFIKOWANY PERSONEL.



Znak błyskawicy wewnątrz trójkąta równobocznego oznacza obecność niebezpiecznego napięcia, znajdującego się pod obudową urządzenia.



Wykrzyknik wewnątrz trójkąta równobocznego ma na celu zwrócenie uwagi użytkownika na ważne operacje i instrukcje zawarte w dołączonej do urządzenia dokumentacji.

BEZPIECZEŃSTWO

- 1) Przed podłączeniem urządzenia, należy przeczytać instrukcję obsługi.
- 2) Instrukcję należy zachować w celu późniejszego wykorzystania.
- 3) Należy przestrzegać wszystkich uwag i ostrzeżeń.
- 4) Należy postępować zgodnie z informacjami zawartymi w instrukcji.
- 5) Nie należy umieszczać urządzenia w miejscu, gdzie będzie narażone na zalanie.
- 6) Do czyszczenia należy używać wyłącznie miękkiej, wilgotnej ściereczki.
- 7) Nie należy blokować otworów wentylacyjnych urządzenia.
- 8) Nie należy umieszczać urządzenia w pobliżu źródeł ciepła.
- 9) Jeżeli wtyczka nie pasuje do gniazda, należy skontaktować się z elektrykiem w celu jego wymiany.

10) Należy zabezpieczyć przewód zasilający przed nadeptaniami lub przyciśnięciami. Szczególną uwagę należy zwrócić na miejsca przy wtyczkach, oprawach oraz w miejscach, w których przewód wychodzi z urządzenia.

11) Należy używać wyłącznie elementów dodatkowych / akcesoriów zalecanych przez producenta.

12) Urządzenie należy odłączyć od źródła zasilania podczas burzy oraz w przypadku nieużywania przez dłuższy okres czasu.

13) W przypadku jakichkolwiek problemów z działaniem urządzenia, należy skontaktować się z wykwalifikowanym serwisem. Nie należy samodzielnie próbować naprawiać urządzenia.

14) Wtyczka zasilająca jest głównym elementem wyłączającym urządzenie. Powinna znajdować się w łatwo dostępnym miejscu.

15) Wentylacja nie powinna być utrudniona przez zasłanianie otworów wentylacyjnych gazetami, obrusami, zasłonami itp.

16) Nie należy używać w pobliżu urządzenia otwartego ognia (np. świec).

17) Zużyte baterie zasilające (pilot zdalnego sterowania), należy wyrzucić do przeznaczonych na to pojemników.

18) Nie należy stosować urządzenia w miejscach o skrajnie wysokiej/niskiej temperaturze oraz dużej wilgotności powietrza.

19) Nie należy umieszczać w pobliżu urządzenia pojemników z płynami (wazonów, kubków, butelek itp.). Zalanie urządzenia może spowodować jego uszkodzenie oraz porażenie prądem elektrycznym.

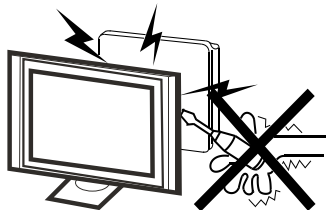

Uwaga ⚡

Nie należy zdejmować obudowy urządzenia. Wszelkie prace serwisowe należy powierzyć wykwalifikowanemu serwisowi.

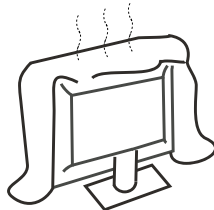

Uwaga ⚠

Nie należy zasłaniać otworów wentylacyjnych. Odpowiednia wentylacja jest niezbędna do prawidłowej pracy urządzenia.

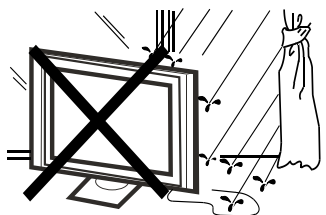

Uwaga ⚡

Aby uniknąć pożaru lub porażenia prądem elektrycznym, nie należy narażać odbiornika telewizyjnego na działanie deszczu oraz wilgoci.

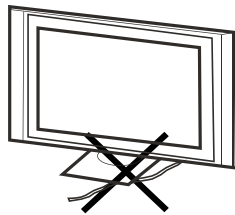

Uwaga ⚠

Nie należy umieszczać żadnych przewodów pod podstawą telewizora.

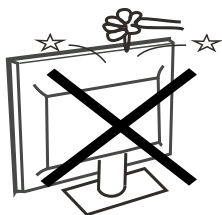

Uwaga ⚡

Nie należy narażać telewizora na uderzenia i silne wstrząsy.

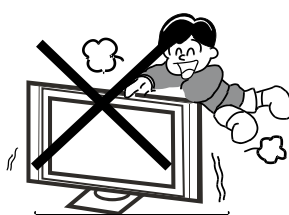

Uwaga ⚠

Szczególną uwagę należy zwrócić na dzieci bawiące się w okolicy telewizora. Uderzenie telewizora, który został przewrócony może spowodować poważne obrażenia ciała.

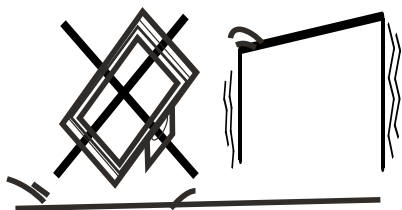

Uwaga 

Nie należy umieszczać telewizora na niestabilnym podłożu. Przewrócenie urządzenia może spowodować obrażenia ciała oraz uszkodzenie telewizora.

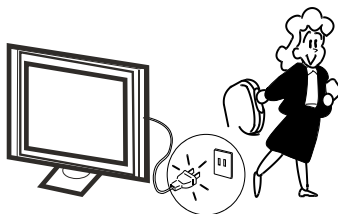

Uwaga 

Gdy telewizor nie jest używany przez dłuższy czas, należy go odłączyć od źródła zasilania.

INSTALACJA

- * Należy ustawić telewizor w takim miejscu, aby na jego ekran nie padały bezpośrednio promienie słoneczne oraz inne silne światło.
- * Całkowita ciemność lub odbicia na ekranie podczas oglądania, mogą powodować zmęczenie oczu. Miękkie i pośrednie oświetlenie jest zalecane do komfortowego oglądania.
- * Należy zapewnić wystarczająco dużo miejsca pomiędzy telewizorem a ścianą, aby umożliwić prawidłową wentylację (rysunek poniżej).
- * Nie należy umieszczać telewizora w pobliżu źródeł ciepła.

Minimalne odległości przy instalacji

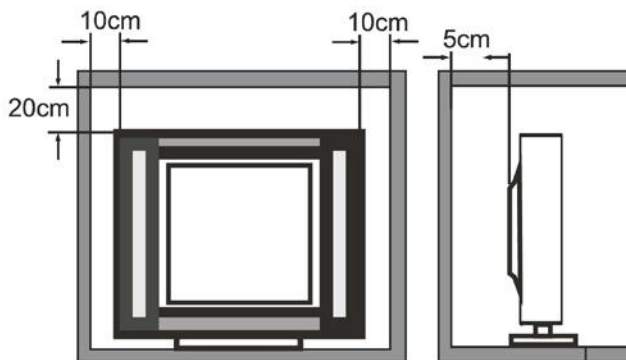

Montaż podstawy

W celu zamontowania podstawy należy położyć telewizor na płaskiej powierzchni (stole, biurku itp.) ekranem w dół. Aby zabezpieczyć urządzenie przed porysowaniem, na stole można położyć koc lub inny miękki materiał. Przed przystąpieniem do montażu należy odłączyć wszystkie przewody podłączone do telewizora.

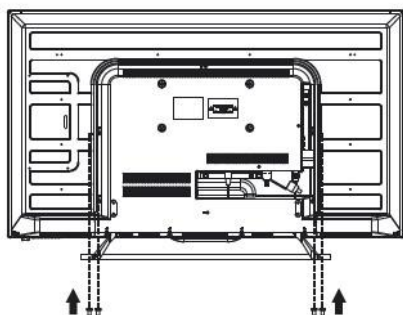
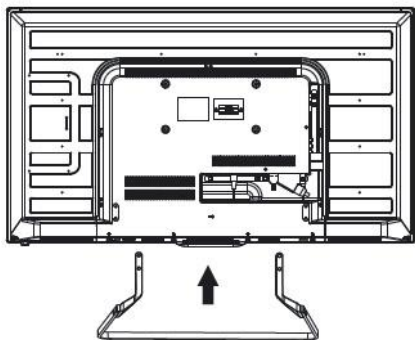
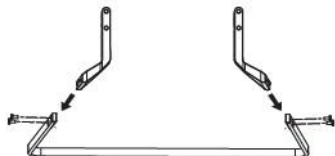

Krok 1

1. Należy dopasować otwory jednego ze wsporników do otworów podstawy.
2. Używając znajdujących się w zestawie śrub, należy przykręcić wspornik do podstawy.
3. W ten sam sposób należy zamocować drugi wspornik.

Uwaga: Do montażu należy używać wyłącznie śrub dołączonych do zestawu.

Krok 2

1. Należy przyłożyć podstawę do telewizora, tak aby otwory montażowe podstawy pokryły się z otworami w telewizorze.

Krok 3

1. Używając znajdujących się w zestawie 4 śrub, należy przykręcić podstawę do telewizora.

Uwaga: Do montażu należy używać wyłącznie śrub dołączonych do zestawu.

Uwaga:

Należy postępować zgodnie z instrukcją instalacji. Przed postawieniem telewizora, należy się upewnić, że podstawa jest solidnie zamocowana. Jeżeli podstawa zostanie nieprawidłowo zamocowana, może to spowodować przewrócenie się telewizora. Aby odkręcić podstawę, należy wykonać powyższe czynności w odwrotnej kolejności.

Panel przedni

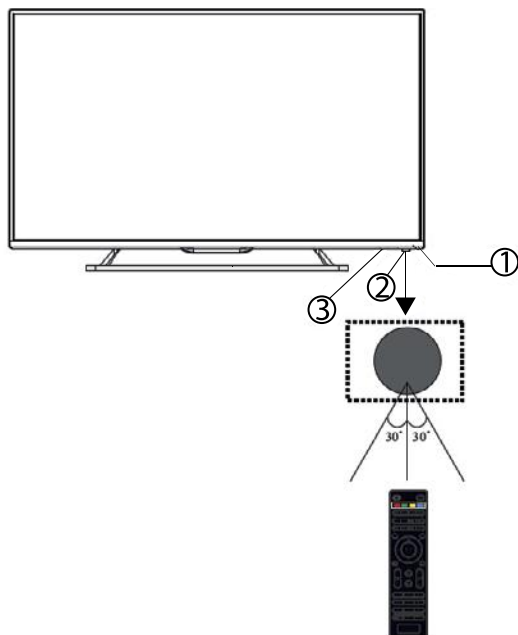

1: Sensor pilota zdalnego sterowania

2: Wskaźnik LED

- Niebieski - TV włączony
- Czerwony - tryb standby

3: Przyciski

Przyciski boczne

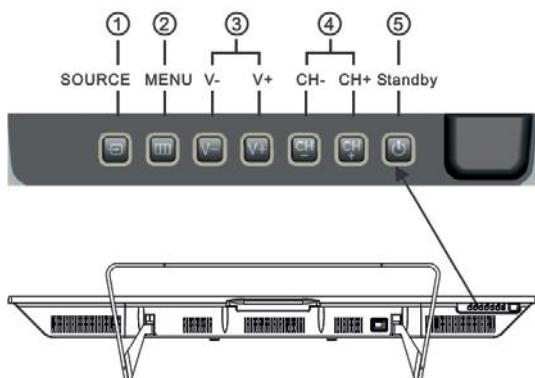

1. SOURCE

Wybór źródła sygnału. W Menu potwierdzenie wybranej opcji.

2. MENU

Wyświetlenie Menu urządzenia.

3. CH+/CH-

Zmiana kanału w górę/dół. W Menu przejście do następnej/poprzedniej pozycji.

4. VOL+/VOL-

Regulacja głośności. W Menu zwiększenie/zmniejszenie wartości.

5. STANDBY

Włączenie telewizora. Ponowne naciśnięcie - przejście do trybu STANDBY.

Tylne złącza AV



Złącza od lewej do prawej: gniazdo zasilania, wejście YPbPr, VIDEO, wejścia AUDIO, wyjście SPDIF/COAXIAL, HDMI3, SCART.

Boczne złącza AV



Złącza od lewej do prawej: USB, HDMI2, HDMI1, wyjście słuchawkowe, CI, PC audio, VGA, RF.

Uwaga: Po podłączeniu słuchawek do gniazda słuchawkowego, dźwięk w głośnikach zostanie wyciszony.

Antena

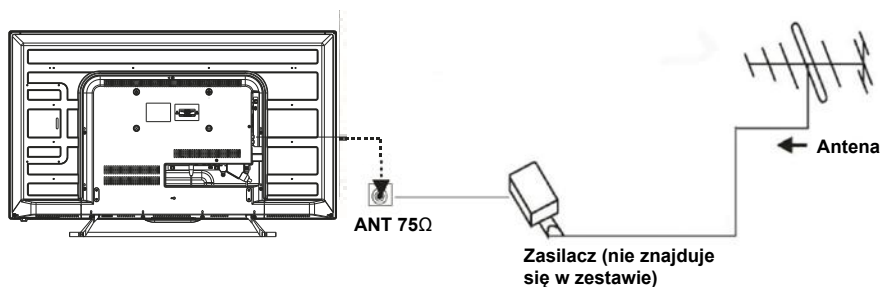

PC



Przed podłączeniem telewizora do komputera, należy wyłączyć oba urządzenia.

1. Należy podłączyć kable VGA i audio.
2. Należy podłączyć przewód zasilający do telewizora.
3. Należy włączyć TV i wybrać tryb PC.
4. Należy włączyć PC.

Uwaga: Kolejność wykonywanych czynności jest bardzo ważna.

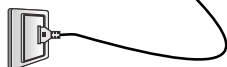
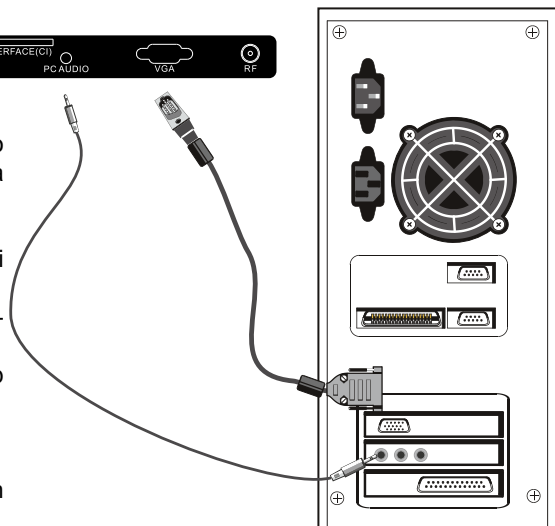

Rozdzielczość	V.Freq.(Hz)	H.Freq.(Hz)
800*600	60	37.88
640*480	60	31.47
1024*768	60	48.36
1280*1024	60	63.98
1360*768	60	47.7
1920*1080	60	66.64

Sprzęt AV

Do telewizora można podłączyć dodatkowy sprzęt AV: zestaw kina domowego, odtwarzacz DVD, magnetowid itp. Służą do tego złącza znajdujące się z tyłu telewizora. Przykładowe połączenie przedstawione jest na poniższym rysunku:

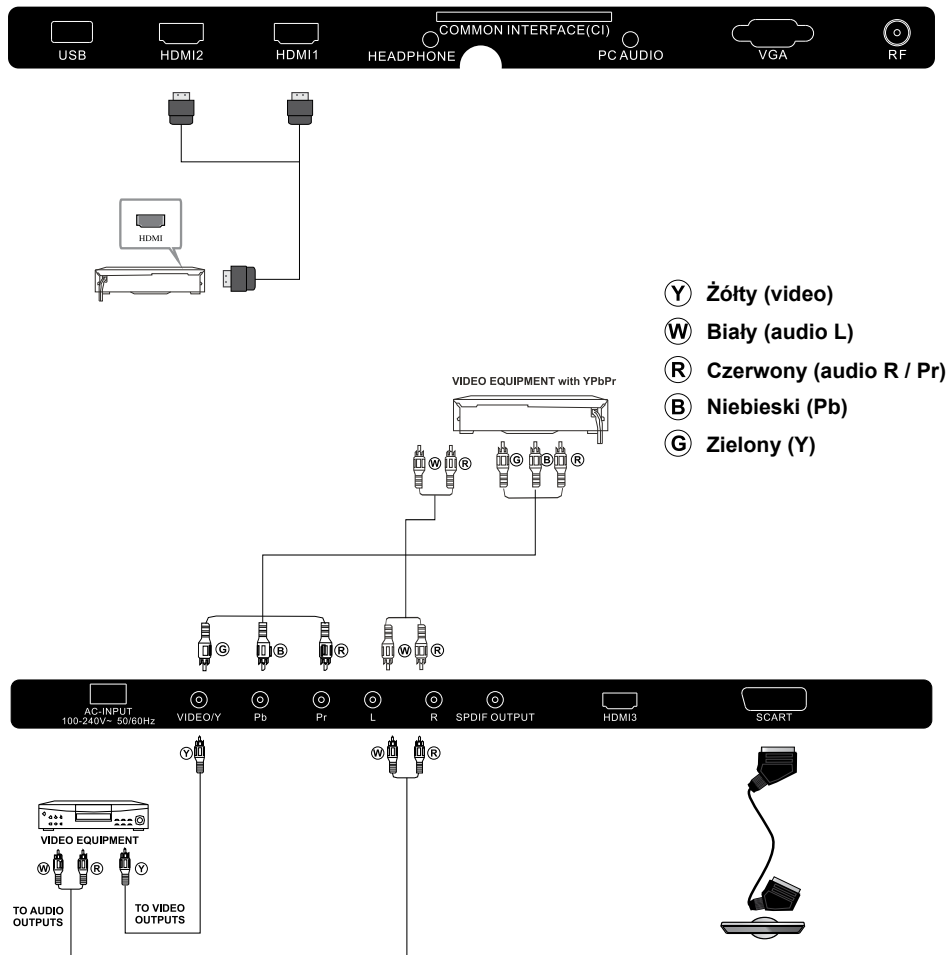

YPbPr obsługuje format: 480i, 576i, 480p, 576p, 720p, 1080i.

PILOT ZDALNEGO STEROWANIA

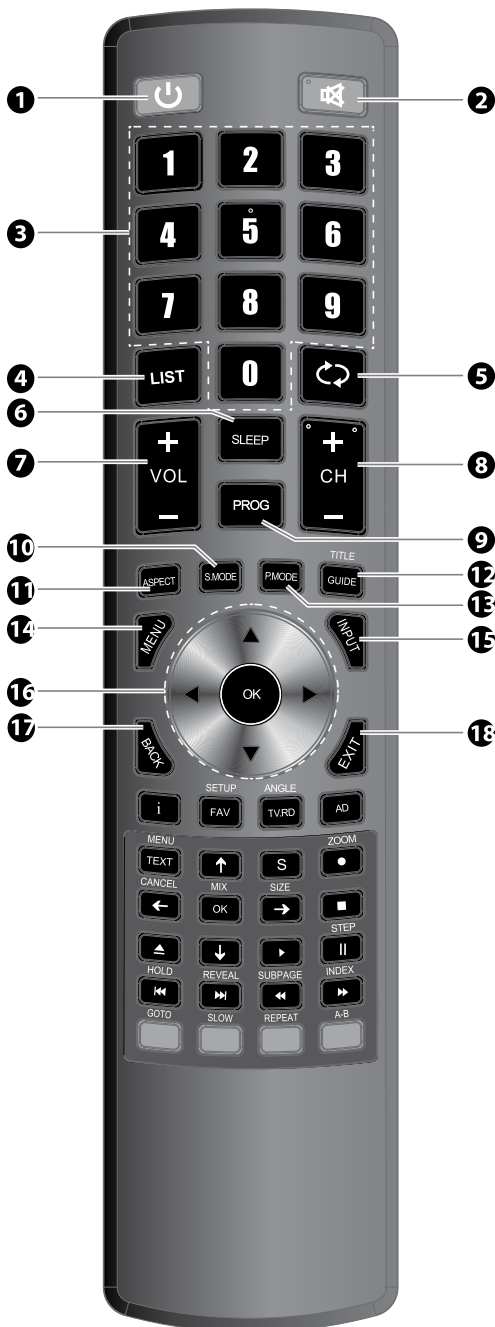

1. **POWER:** Wł./wył telewizora.
2. **MUTE:** Wyciszenie dźwięków.
3. **PRZYCISKI NUMERYCZNE:** Bezpośredni wybór numeru kanału.
4. **LIST:** Wyświetlenie listy kanałów.
5. **RECALL:** Powrót do ostatnio oglądanego kanału.
6. **SLEEP:** Funkcja sleep: OFF/10/20/.../180/240min.
7. **VOL +/-:** Regulacja głośności.
8. **CH+/CH-:** Przejście do następnego / poprzedniego kanału.
9. **PROG:** Wyświetlenie menu edycji kanału.
10. **S.MODE:** Wybór trybu dźwięku: Standard/Music/Movie/Sports/User.
11. **ASPECT:** Format obrazu: Auto/4:3/16:9/Full/Zoom/Subtitle/SmartZoom.
12. **GUIDE:** Elektroniczny przewodnik po programach.
13. **P.MODE:** Tryb obrazu: Standard/Mild/User/Dynamic.
14. **MENU:** Wyświetlenie menu głównego na ekranie.
15. **INPUT:** Wybór źródła sygnału.
16. **PRZYCISKI KIERUNKOWE:** Przyciski służące do poruszania się po menu.
17. **BACK:** Powrót do poprzedniego menu.
18. **EXIT:** Powrót do poprzedniego menu lub wyjście z menu.

TELEGAZETA

Telegazeta jest systemem informacyjnym nadawanym przez niektóre kanały. Widzowie mają do dyspozycji ogłoszenia, program telewizyjny oraz informację z wielu działów tematycznych, poświęconych m.in. ogłoszeniom, motoryzacji, biznesowi i gospodarce, aktualnościom, pogodzie, kulturze, sportowi itp. W ramach telegazety dla niektórych programów nadawane są również napisy dla niesłyszących.

Przycisk	Działanie
TEXT	Aby włączyć lub wyłączyć telegazetę, należy nacisnąć przycisk TEXT. Każda strona telegazety posiada 3-cyfrowy numer. Jeśli wybrany kanał nie nadaje telegazety, po włączeniu widoczny będzie czarny obraz.
WYBÓR STRONY ▲ ○ ○ ○ ▼ ○ ○ ○ ○	Aby przejść do danej strony należy wprowadzić jej numer (numer strony jest widoczny w lewym górnym rogu ekranu). Służą do tego przyciski numeryczne od 0 do 9. (Uwaga: nie pod każdym numerem znajduje się transmitowana strona).
PRZYCISKI DOSTĘPU BEZPOŚREDNIEGO ● ● ● ●	Znajdujące się na dole ekranu kolorowe przyciski umożliwiają bezpośredni dostęp do żądanych stron.
☰i (INDEX)	Przycisk powrotu do spisu treści (zazwyczaj strona 100).
☰⊙ (PODSTRONY)	Niektóre strony zawierają podstrony, które są automatycznie przełączane. Przycisk ten służy do zatrzymania / wznowienia przełączania podstron na danej stronie.
☰⊞ (HOLD)	Zatrzymanie strony.
☰? (REVEAL)	Aby wyświetlić lub ukryć ukryte informacje (w przypadku gier).
☰... (LIST)	Użytkownik ma możliwość ustawienia 4 ulubionych stron przypisanych do 4 kolorowych przycisków na pilocie zdalnego sterowania.

INSTALACJA



- 1). Za pomocą przycisków kierunkowych ◀▶▼▲, należy wybrać żądany język i nacisnąć przycisk OK.
- 2). Następnie należy wybrać źródło sygnału DVB-T/DVB-C i potwierdzić wybór przyciskiem OK (dla naziemnej telewizji cyfrowej, należy wybrać źródło sygnału DVB-T, dla telewizji kablowej - DVB-C).



DVB-T - używając przycisków ◀▶ należy wybrać typ wyszukiwania:

DTV - tylko kanały cyfrowe

ATV - tylko kanały analogowe

DTV+ATV - kanały cyfrowe i analogowe

Następnie należy przejść do wyboru kraju naciskając przycisk ▼ i potwierdzić wybór przyciskiem OK.



DVB-C - należy ustawić: typ skanowania/Częstotliwość/ID sieci/Symbol (KS/S) i potwierdzić ustawienia przyciskiem OK. Następnie należy wybrać typ wyszukiwania i kraj (analogicznie jak w przypadku DVB-T) i nacisnąć przycisk OK aby rozpocząć wyszukiwanie.

DVB-C Menu wyszukiwania	
Sposób wyszukiw...	Wyszukiwanie po si...
Częstotliwość	522000
ID sieci	Automat.
Symbol(ks/s)	Automat.
 OK  MENU	

3). Na ekranie wyświetlany jest aktualny postęp wyszukiwania oraz liczba znalezionych kanałów. Operacja ta może potrwać ok 6 minut.

4). Po zakończeniu wyszukiwania, kanały zostaną zapisane w domyślnej kolejności. Aby zmienić tą kolejność, należy przejść do menu **Kanał** i wybrać **Edycja programu**.

Dostrajanie Kanału	
TV	: 0 Program
DTV	: 24 Program
Radio	: 0 Program
Data	: 0 Program
91 %... UHF CH 59 (DTV)	
	

MENU KANAŁÓW

Automatyczne strojenie DVB-T (telewizja naziemna)

- 1). Należy nacisnąć przycisk MENU a następnie za pomocą przycisków ◀▶ wybrać menu **Kanał**.
- 2). Następnie za pomocą przycisków ▼▲, należy wybrać **Automatyczne strojenie** i nacisnąć przycisk OK.

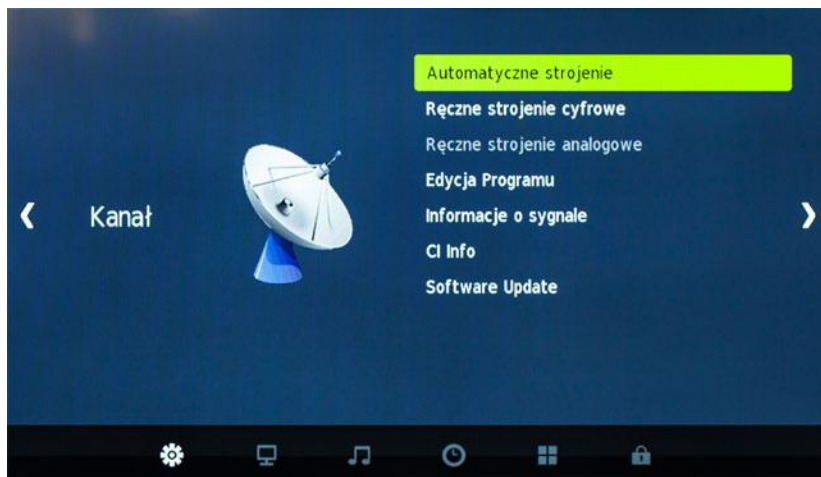

- 3). Za pomocą przycisków ▼▲, należy wybrać **DVB-T** i potwierdzić wybór przyciskiem OK.



- 4). Używając przycisków ◀▶ należy wybrać typ wyszukiwania:

DTV - tylko kanały cyfrowe

ATV - tylko kanały analogowe

DTV+ATV - kanały cyfrowe i analogowe

Następnie należy przejść do wyboru kraju naciskając przycisk ▼ i potwierdzić wybór przyciskiem OK.

Automatyczne strojenie DVB-C (telewizja kablowa)

- 1). Należy nacisnąć przycisk MENU a następnie za pomocą przycisków ◀▶ wybrać menu **Kanał**.
- 2). Następnie za pomocą przycisków ▼▲, należy wybrać **Automatyczne strojenie** i nacisnąć przycisk OK.

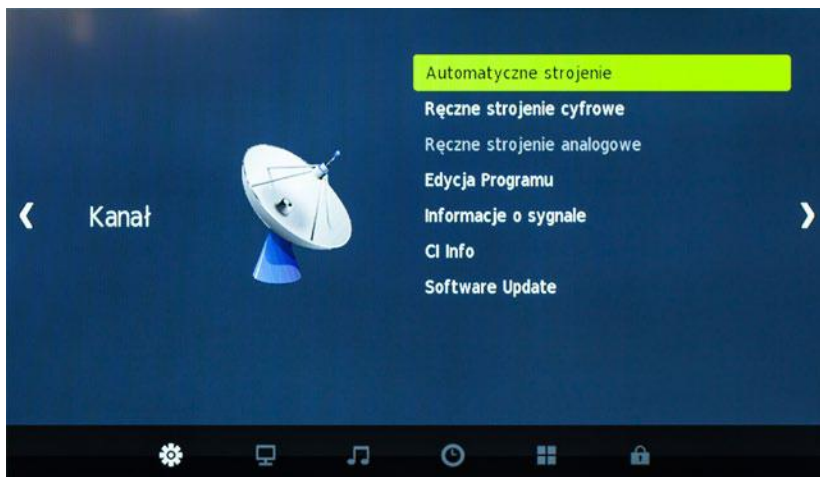

- 3). Za pomocą przycisków ▼▲ należy wybrać **DVB-C** i potwierdzić wybór przyciskiem OK.



- 4). Należy ustawić: typ skanowania/Częstotliwość/ID sieci/Symbol (KS/S) i potwierdzić ustawienia przyciskiem OK.

DVB-C Menu wyszukiwania	
Sposób wyszukiw...	Wyszukiwanie po si...
Częstotliwość	522000
ID sieci	Automat.
Symbol(ks/s)	Automat.
OK MENU	

5). Używając przycisków ◀▶ należy wybrać typ wyszukiwania:

DTV - tylko kanały cyfrowe

ATV - tylko kanały analogowe

DTV+ATV - kanały cyfrowe i analogowe

Następnie należy przejść do wyboru kraju naciskając przycisk ▼ i potwierdzić wybór przyciskiem OK.

Tune Type		DTV + ATV
Germany	Italy ▲	Netherlands
◀ Greece	Ireland	Norway ▶
Hungary	Luxembourg ▼	Poland
MENU		

6). Na ekranie wyświetlany jest aktualny postęp wyszukiwania oraz liczba znalezionych kanałów. Operacja ta może potrwać ok 6 minut.

7). Po zakończeniu wyszukiwania, kanały zostaną zapisane w domyślnej kolejności. Aby zmienić tą kolejność, należy przejść do menu **Kanał** i wybrać **Edycja programu**.

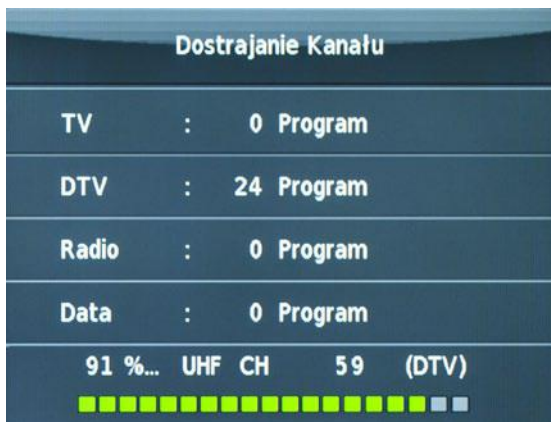

Edycja programu

Menu umożliwia usuwanie, pomijanie, przesuwanie i dodawanie do ulubionych żądanych kanałów.

● Usuwanie

Aby usunąć żądany kanał, należy go podświetlić i nacisnąć czerwony przycisk.

● Przesuwanie

Aby przesunąć żądany kanał, należy go podświetlić i nacisnąć żółty przycisk. Następnie używając przycisków ▼▲, należy przesunąć kanał na wybraną pozycję i potwierdzić przyciskiem OK.

● Pomijanie

Aby pominąć żądany kanał, należy go podświetlić i nacisnąć niebieski przycisk (kanał zostanie oznaczony symbolem Ⓜ) i będzie pomijany przy przechodzeniu po kolejnych kanałach). Aby usunąć pomijanie kanału należy ponownie nacisnąć niebieski przycisk.

♥ Ulubione

Aby dodać żądany kanał do grupy ulubionych, należy go podświetlić i nacisnąć przycisk **FAV** (kanał zostanie oznaczony symbolem ♥). Aby usunąć kanał z grupy ulubionych, należy ponownie nacisnąć przycisk **FAV** (symbol ♥ zostanie usunięty).

MENU OBRAZ

Menu umożliwia zmianę ustawień: trybu obrazu (kontrast, jasność, kolor, ostrość), temp. koloru, formatu obrazu, redukcji szumów itp.

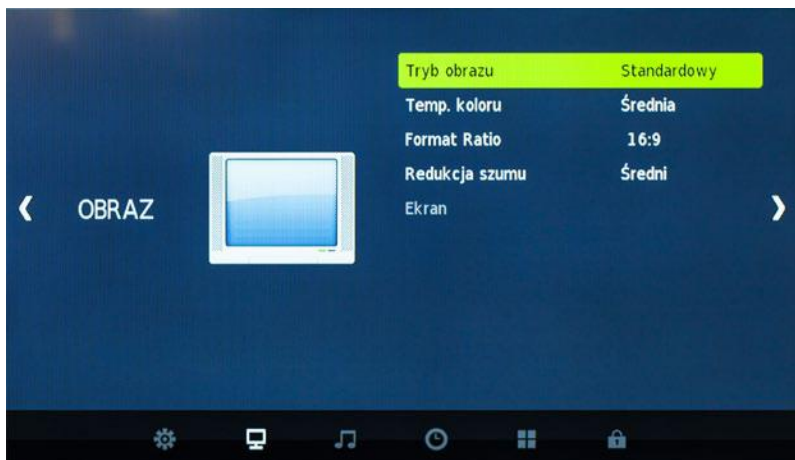

Tryb obrazu	Użytkownik
Kontrast	75
Jasność	55
Kolor	85
Ostrość	60
Odcień	50
MENU	

Temp. koloru	Użytkownik
Czerwony	50
Zielony	50
Niebieski	50
MENU	

MENU DŹWIĘK

Menu umożliwia ustawienie: trybu dźwięku, balansu itp.

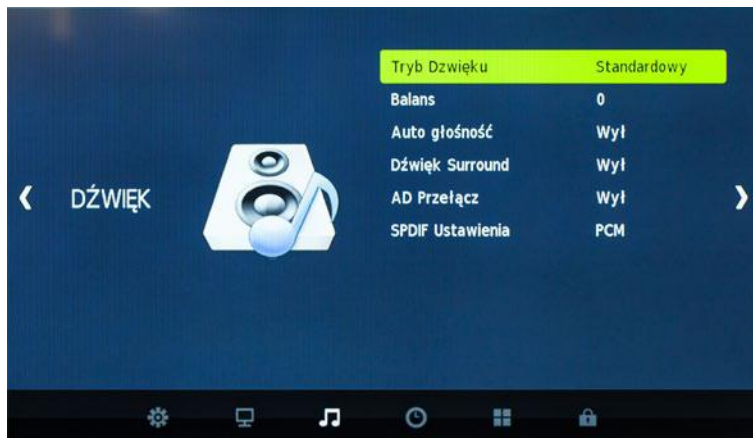

MENU CZAS

Menu umożliwia ustawienie: czasu, automatycznego włączenia, automatycznego wyłączenia, wyłącznika czasowego (funkcja sleep) itp.



MENU OPCJE

Menu umożliwia ustawienie języka, ustawienie kraju, edycję ustawień PVR oraz przywrócenie ustawień domyślnych itp.

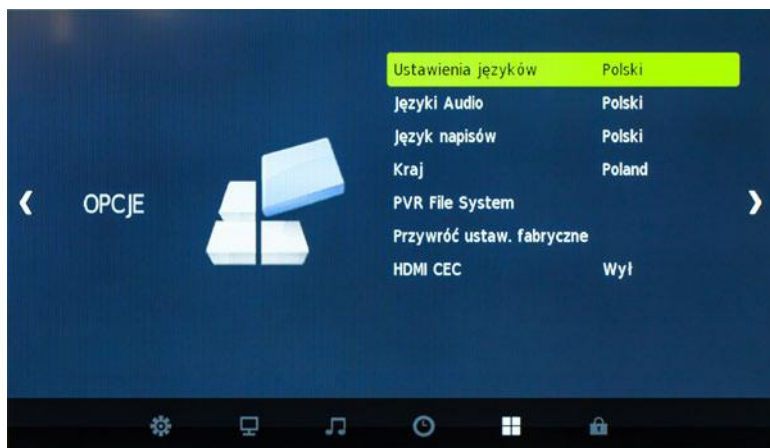

Menu ustawień PVR umożliwia wybór dysku USB do nagrywania PVR.



PL

UWAGA:

Przywrócenie ustawień fabrycznych spowoduje nieodwracalne usunięcie wszystkich zapisanych programów oraz innych danych.

MENU BLOKADA

Menu umożliwia zablokowanie kanałów, zmianę hasła dostępu itp.



UWAGA:

Domyślne hasło dostępu: 6666.

USB

Aby przejść do menu USB, należy nacisnąć przycisk **INPUT** na pilocie zdalnego sterowania.



Należy się upewnić, że pamięć USB została podłączona do telewizora. Urządzenie umożliwia odtwarzanie 4 rodzajów multimediiów: zdjęć, muzyki, filmów oraz tekstu. Aby rozpocząć odtwarzanie, należy wybrać żądany typ i potwierdzić wybór przyciskiem OK.

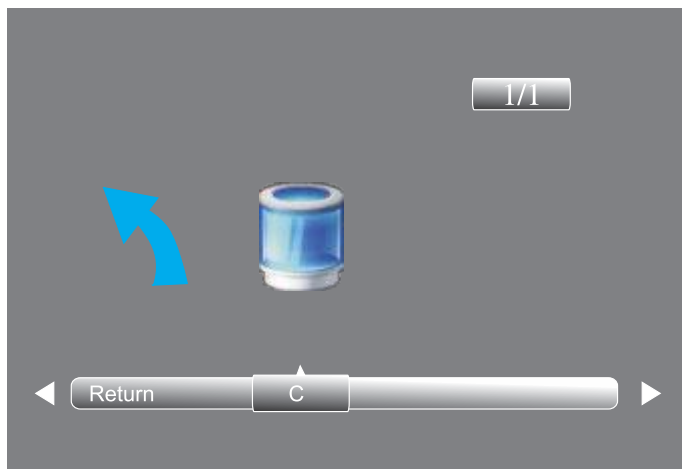

Używając przycisków kierunkowych, należy wybrać żądany plik/folder.

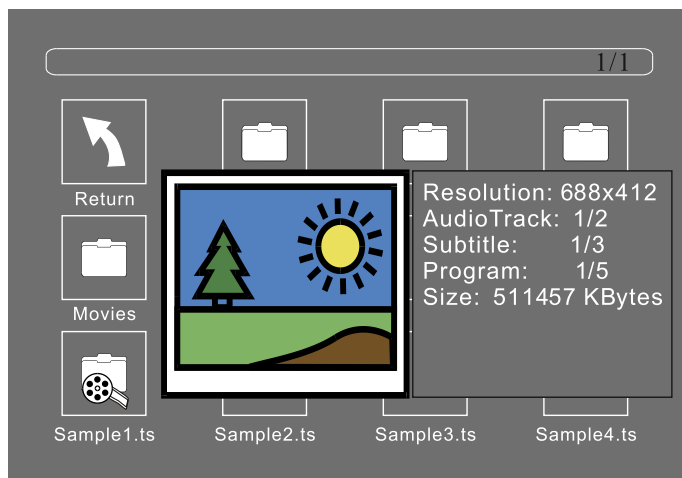

Aby rozpocząć odtwarzanie wybranego pliku, należy nacisnąć przycisk ► na pilocie. Aby wyświetlić pasek sterowania, należy nacisnąć przycisk **OK** lub **Info**.

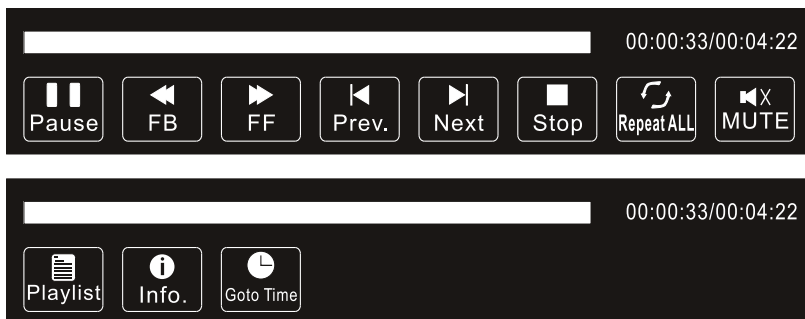

Aby zamknąć pasek sterowania, należy nacisnąć przycisk ▼ lub **EXIT**.

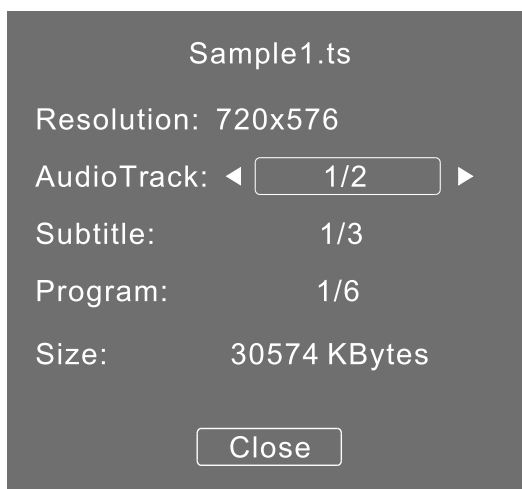

Wspierane formaty multimediiów.

Obraz: JPEG, BMP, PNG

Muzyka: MP3

Text: TXT

Film: TS (MPEG2 & H.264)

EPG (Elektroniczny przewodnik po programach)

EPG - przewodnik telewizyjny nadawany w formie tekstu, wyświetlający aktualny program telewizyjny. Aby przejść do menu EPG, należy nacisnąć przycisk **GUIDE** na pilocie zdalnego sterowania.

Przewodnik programów...		Czas
06 Maj 14:38		
1 TVP1 HD	Moda na sukces - odc. 5973	
2 TVP2 HD	Kabaretowy Klub Dwójki - (34)	
3 TVP Warszawa	Dziennik regionów - tematy dnia	
4 TVP Kultura	Tajemnica trzynastego wagonu	
5 TVP Historia	Sopocianie. Czas nadziei	
6 TVP Polonia	TOMASZ LIS NA ŻYWO	
7 TVP Rozrywka	Szansa na Sukces - Myslovitz	
8 TVP Info	Serwis Info Dzień	
Record	INFO	Schedule
OK		Remind
		INDEX

Info

Aby wyświetlić informacje o aktualnie podświetlonym programie, należy nacisnąć zielony przycisk na pilocie.

Terminarz

Aby wyświetlić listę programów do nagrania, należy nacisnąć żółty przycisk na pilocie. Aby usunąć program z listy, należy go podświetlić i nacisnąć czerwony przycisk.

Lista					06 Maj 2014 14:40	Skasuj	Return
	Czas	Data	Programme Title	Channel Name			

Nagrywanie

















Aby włączyć nagrywanie podświetlonego programu, należy nacisnąć czerwony przycisk na pilocie.

Przypomnienie

Aby ustawić przypomnienie podświetlonego programu, należy nacisnąć niebieski przycisk na pilocie.

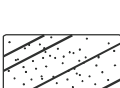

ROZWIĄZYWANIE PROBLEMÓW

Obraz	Dźwięk	Należy sprawdzić
 Śnieg	 Szum	- pozycję anteny, jej kierunek i podłączenie
 Widmo	 Normalny dźwięk	- pozycję anteny, jej kierunek i podłączenie
 Zakłócenia	 Szum	- urządzenia mogące powodować zakłócenia (sprzęt elektroniczny, lampa fluorescencyjna, silniki itp.)
 Normalny obraz	 Brak dźwięku	- czy dźwięk nie jest wyciszony (poziom głośności ustawiony na minimum)
 Brak obrazu	 Brak dźwięku	- przewód zasilający - czy urządzenie jest włączone - jasność/kontrast obrazu
 Brak koloru	 Normalny dźwięk	- ustawienia kolorów
 Zakłócenia	 Normalny lub słaby dźwięk	- należy ponownie wyszukać kanały
 Brak koloru	 Szum	- system TV

SPECYFIKACJA

Wielkość ekranu	48"	55"	65"
Typ panelu	Podświetlenie LED		
Proporcje ekranu	16:9		
Rozdzielczość	1920*1080		
Jasność (cd/m ²)	250 (±10%)	300 (±10%)	300 (±10%)
Kontrast	3000:1		
Kąt widzenia (H/R,CR>=10)	H:160°, V:150°		
Czas reakcji	6.5 ms		
Liczba kolorów	16.7 M		
System TV	DVB-T/ C		
Standard video	PAL / SECAM		
Zasilanie	100-240 V ~ 50 Hz		
Pobór mocy	100 W	128 W	198 W
Pobór mocy (czuwanie)	≤0,5 W		
Moc muzyczna (RMS)	2x10 W		
RF	x1		
VGA	x1		
PC Audio In	x1		
Wyjście słuchawkowe	x1		
CI	x1		
HDMI	x3		
USB	x1		
AV	x1		
Ypbpr	x1		
Scart	x1		
Coaxial	x1		

Specyfikacja produktu może ulec zmianie bez powiadomienia.

Poland**Prawidłowe usuwanie produktu
(zużyty sprzęt elektryczny i elektroniczny)**

Oznaczenie umieszczone na produkcie lub w odnoszących się do niego tekstach wskazuje, że po upływie okresu użytkowania, nie należy usuwać go z innymi odpadami pochodzącymi z gospodarstw domowych. Aby uniknąć szkodliwego wpływu na środowisko naturalne i zdrowie ludzi wskutek niekontrolowanego usuwania odpadów, prosimy o oddzielenie produktu od innego typu odpadów oraz odpowiedzialny recykling w celu promowania ponownego użycia zasobów materialnych jako stałej praktyki.

W celu uzyskania informacji na temat miejsca i sposobu bezpiecznego dla środowiska recyklingu tego produktu, użytkownicy w gospodarstwach domowych powinni skontaktować się z punktem sprzedaży detalicznej, w którym dokonali zakupu produktu, lub z organem władz lokalnych.

Użytkownicy w firmach powinni skontaktować się ze swoim dostawcą i sprawdzić warunki umowy zakupu. Produktu nie należy usuwać razem z innymi odpadami komercyjnymi.

Wyprodukowano w CHRL dla LECHPOL Zbigniew Leszek, Miętne ul. Garwolińska 1, 08-400 Garwolin.





ATENȚIE: PENTRU A REDUCE RISCUL DE ELECTROCUTARE, NU DESCHIDEȚI CAPACUL (SAU PARTEA DIN SPATE). NU VETI GASI COMPONENTE DE SCHIMB IN INTERIORUL APARATULUI, APELATI LA PERSONAL CALIFICAT IN VEDEREA EFECTUARII INTRETINERII APARATULUI.



Triunghiul alaturat cu simbolul sagetii avertizeaza utilizatorul cu privire la prezenta de "tensiuni neizolate" in interiorul produsului, care poate fi suficienta pentru a constitui un risc de electrocutare.



Simbolul triunghiular cu semnul de exclamare alerteaza utilizatorul cu privire la instructiunile de utilizare si intretinere importante continute in acest manual.

INSTRUCTIUNI DE SIGURANTA IMPORTANTE

- 1) Cititi cu atentie aceste instructiuni.
- 2) Pastrati manualul pentru referinte ulterioare.
- 3) Respectati toate avertismentele.
- 4) Urmati toate instructiunile.
- 5) Nu folositi aparatul in medii umede sau in apropierea surselor de apa.
- 6) Curatati numai cu o carpa uscata.
- 7) Orificiile de ventilatie nu trebuie sa fie blocate, instalati in conformitate cu instructiunile din manual.
- 8) Nu instalati langa surse de caldura cum ar fi radiatoare, sobe sau alte aparate (inclusiv amplificatoare) care produc caldura.
- 9) Nu anulati pamantarea prizei de perete.

Daca fisa nu se potriveste in priza, apelati la un electrician pentru a inlocui priza veche. Utilizati numai priza cu pamantare de protectie.

10) Protejati cablul de alimentare astfel incat nimeni sa nu-l calce, sa nu fie strans, in special in zona prizelor si in punctul in care iese din aparat.

11) Folositi numai dispozitive/accesorii recomandate de producator.

12) Deconectati aparatul de la sursa de alimentare in timpul furtunilor sau atunci cand nu este folosit pentru o perioada mai lunga de timp.

13) Lasati toate reparatiile in seama personalului calificat. Este nevoie de service atunci cand aparatul a fost deteriorat, daca cablul de alimentare sau stecherul este defect sau deteriorat, lichide sau obiecte au cazut in aparat, aparatul a fost expus la ploaie sau umezeala, nu functioneaza normal sau a fost scapat pe jos.

14) In caz de deconectare de urgenta, accesul la priza de perete trebuie sa fie facil.

15) Ventilarea nu trebuie sa fie impiedicata prin acoperirea orificiilor de ventilatie cu obiecte cum ar fi ziare, fete de masa, perdele, etc.

16) Nu puneti pe aparat surse de foc deschis, cum ar fi lumanari aprinse.

17) Bateriile uzate se vor recicla ecologic, la punctele de colectare special amenajate in acest scop.

18) Utilizati aparatul in climat moderat.

19) Dispozitivul nu trebuie sa fie expus la stropire sau picurare iar obiecte pline cu lichide, cum ar fi vase de flori, nu vor fi amplasate pe aparat

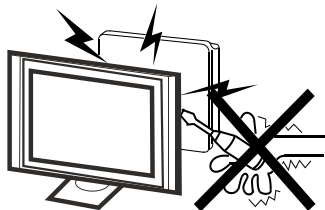
Avertisment ⚡

Tensiuni inalte sunt prezente in aparat. Nu scoateti capacul din spate al unitatii. Apelati la personal de service calificat.

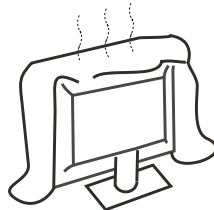
Atentie ⚠

Nu blocati orificiile de aerisire situate pe partea din spate a televizorului. Ventilatia adecvata este esentiala pentru a preveni defectarea componentelor electrice.

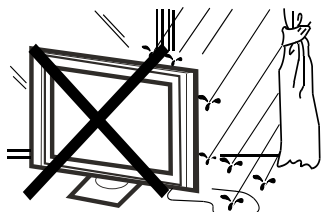
Avertisment ⚡

Pentru a evita pericolul de incendiu sau risc de soc electric, acest aparat nu trebuie expus la ploaie sau umezeala.

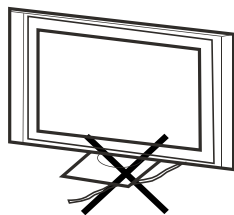
Atentie ⚠

Nu prindeti cablul de alimentare sub receptorul televizorului.

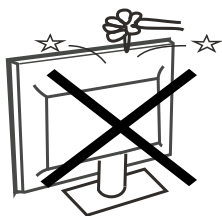
Avertisment ⚡

Nu introduceți si nu scapati obiecte in fan-tele sau orificiile televizorului. Nu varsati nici un fel de lichid pe televizor.

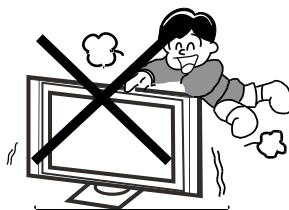

Atentie ⚠

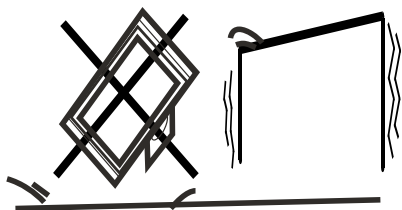
Nu va asezati pe televizor, nu va sprijiniti, sau impingeti brusc si nu impingeti suportul acestuia. Ar trebui sa aveti grija in special la copii. Caderea acestuia poate provoca raniri grave.

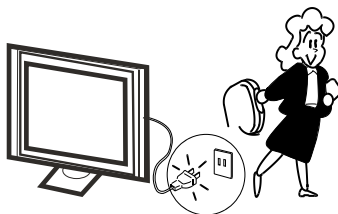

Atentie 

Nu plasati televizorul pe un carucior instabil, suport, raft sau masa. Caderea acestuia poate provoca leziuni severe dar si deteriorarea televizorului.



Atentie 

Daca receptorul nu este utilizat pentru o lunga perioada de timp, este recomandabil sa deconectati cablul de alimentare de la priza.

INSTALARE

- * Instalati televizorul in camera intr-un loc in care lumina sa nu bata direct pe ecran.
- * Intunericul total sau o reflexie pe ecran poate cauza oboseala ochilor. O iluminare usoara si indirecta este recomandata pentru o vizionare confortabila.
- * Lasati o distanta suficienta intre televizor si perete pentru a asigura o ventilatie adecvata.
- * Evitati locurile excesiv de calde pentru a preveni posibile deteriorari ale carcasei sau deteriorarea prematura a componentelor.
- * Nu acoperiti orificiile de ventilatie cand utilizati televizorul.

Distante minime fata de perete

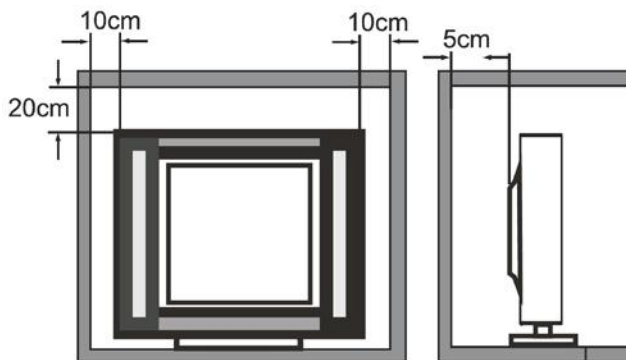

Instructiunile de asamblare pentru suport de baza

Pentru a monta suportul de baza, asezati partea plata a platformei TV in jos. Inainte de montarea (sau de indepartarea) suportului, deconectati cablul de alimentare de la priza de perete inainte de punerea in functiune, puteti pune o perna sau un material textil moale in punctul in care televizorul este plasat, in scopul de a evita deteriorarea televizorului.

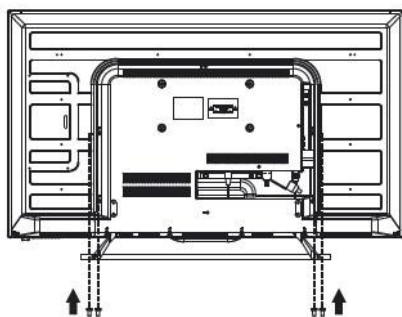
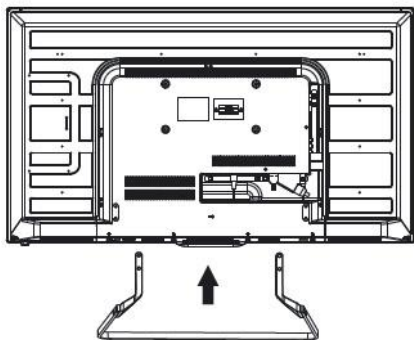
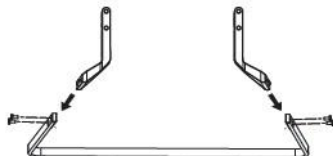

Avertisment:

Asigurati-va ca urmati intocmai instructiunile de instalare, deoarece daca baza nu este montata corect, televizorul poate sa cada. Pentru a indeparta suportul, efectuati pasii in ordine inversa, unghiul suportului nu poate fi ajustat. In timpul instalarii, asigurati-va ca evitati deteriorarea televizorului.

Pasul 1

1. Baza plata - baza este unul dintre suportii pozitionati pe margine, asigurati-va ca orificiile pentru suruburi de la baza si baza suportilor sunt aliniate.
2. Introduceti surubul in gaura de la baza si strangeti suruburile (dar nu exagerati)
3. In acelasi mod montati si alte tipuri de suportii de baza.

Nota: Va rugam sa folositi suruburile normale din dotare.

Pasul 2

1. Aliniasi orificiile suruburilor de pe partea din spate a suportului de baza si suportii de baza.

Pasul 3

1. Introduceti cele patru suruburi in orificiile corespunzatoare si strangeti suruburile.

Nota: Va rugam sa folositi suruburi normale din dotare.

Panoul frontal

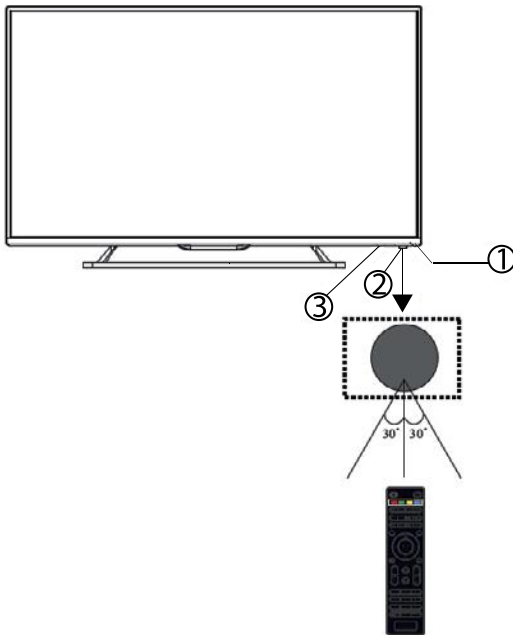

1: Senzor telecomanda

2: LED indicator
 • Albastru - pornit
 • Rosu - standby

3: Taste

Tastatura

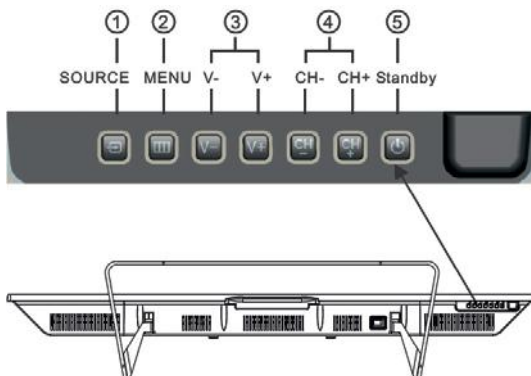

1. SURSA

Afisare meniu sursa de intrare. Pe modul MENU, apasati optiunea „SURSA“ pentru a confirma pozitia selectata.

2. MENU

Afisarea MENIULUI principal.

3. CH+/CH-

Pe modul TV, apasati tasta “CH” sau “CH +” pentru a selecta canalul . Pe modul Meniu, apasati tasta “CH” sau “CH +” pentru a selecta pozitiile.

4. VOL+/VOL

Reglati nivelul sunetului.

Pe modul MENU, apasati tasta “VOL +” sau “VOL-” pentru a regla elementul selectat din meniu.

5. STANDBY

Apasati acest buton pentru a porni aparatul din modul de asteptare. Apasati inca o data pentru a trece aparatul inapoi pe modul de asteptare.

Conexiuni AV spate



Conectori de la stanga la dreapta: Cablu de alimentare AC, intrare YPbPr, VIDEO, intrari AUDIO, iesire SPDIF, HDMI3, SCART.

Conexiuni AV spate (Lateral)



Conectori de la stanga la dreapta: USB, HDMI2, HDMI1, casti, CI, intrare audio PC, VGA, RF.

Nota: Conectati mufa castilor in conectorul pentru casti de pe dispozitiv, boxe sunt oprite.

Antena

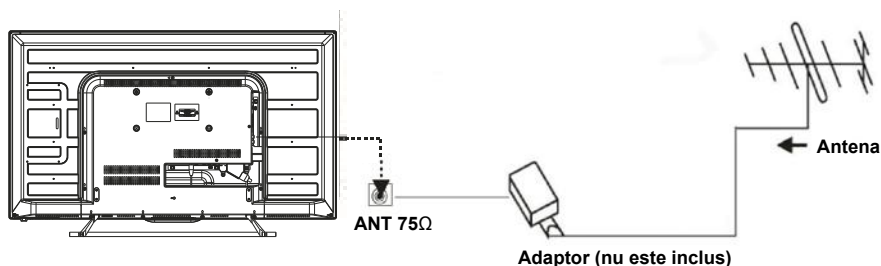

PC



Asigurați-vă ca atât televizorul cât și calculatorul sunt oprite.

1. Conectați dispozitivul VGA și cablul audio.
2. Conectați cablul de alimentare.
3. Porniți televizorul, setați pe modul PC.
4. Porniți calculatorul.

Nota: Aceasta secvență este foarte importantă.

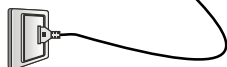
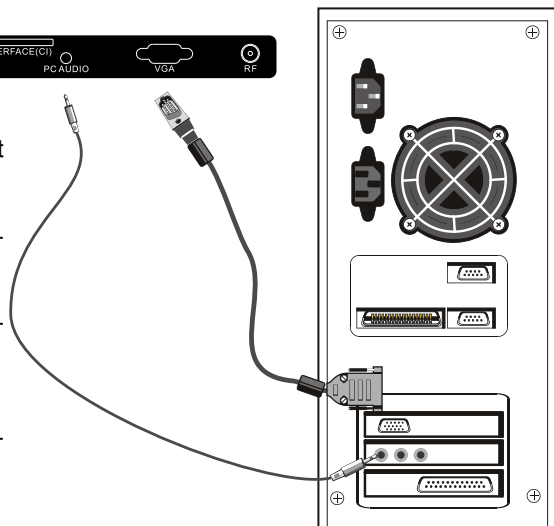

Rezoluție	V.Freq.(Hz)	H.Freq.(Hz)
800*600	60	37.88
640*480	60	31.47
1024*768	60	48.36
1280*1024	60	63.98
1360*768	60	47.7
1920*1080	60	66.64

Dispozitive AV

Acest televizor dispune de un grup de conexiuni AV, un grup de conectori YPbPr si un cablu SCART care permite conectarea usoara la VCR, DVD sau alt echipament video. Va rugam sa consultati manualul dispozitivului pentru a putea conecta dispozitivul. Puteti folosi terminalele de intrare ale televizorului situate in partea din spate, dupa cum urmeaza:

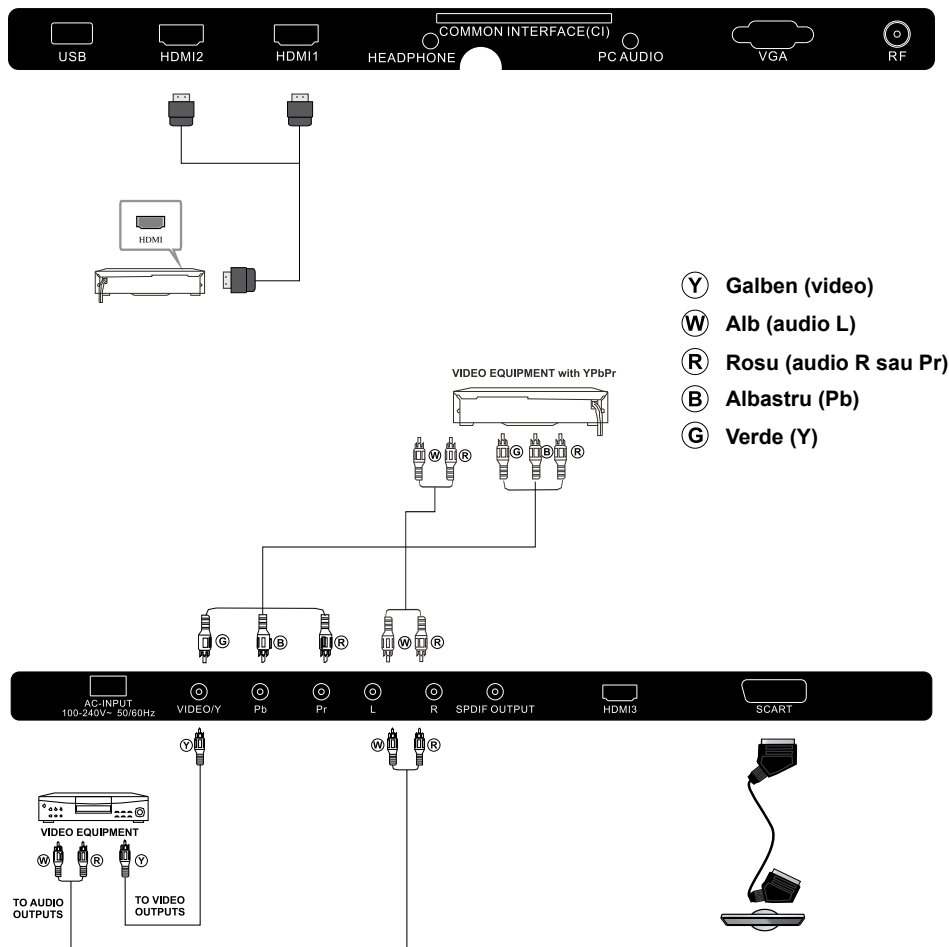

Acesta poate fi conectat la urmatoarele aparate: VCR, DVD, camere video, jocuri video sau sistem stereo, etc.

YPbPr este compatibil cu urmatoarele formate video: 480i, 576i, 480p, 576p, 720p, 1080i.



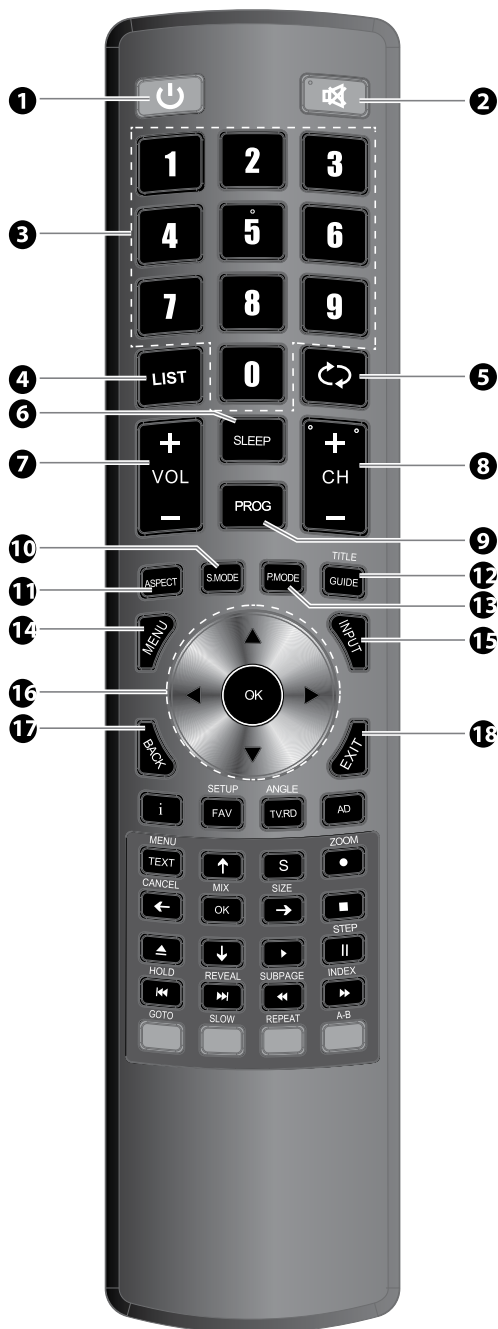

TELECOMANDA



1. **PORNIRE**: Pentru a seta televizorul in asteptare sau pornire.
2. **SILENTIOS**: Pentru dezactivarea sau activarea iesirii sunetului.
3. **TASTA NUMERICA**: Pentru accesul direct la canale.
4. **LISTA**: Afiseaza lista de canale.
5. **RECALL**: Apasand tasta veti sari la ultimul canal vizionat.
6. **SLEEP**: Seteaza timpul de somn TV: OFF/10/20/.../180/240min.
7. **VOL+/-**: Reglarea nivelului de sunet.
8. **CH+/CH-**: Pentru a accesa canalul urmator sau anterior.
9. **PROG**
10. **S.MODE**: Mod de sunet: Standard/Music/Movie/Sports/User.
11. **ASPECT**: Format ecran: Auto/4:3/16:9/Full/Zoom/Subtitle/SmartZoom.
12. **GUIDE**: Pentru afisarea informatiilor privind programul.....
13. **P.MODE**: Mod imagine: Standard/Mild/User/Dynamic.
14. **MENU**: Afisarea meniului principal pe ecran.
15. **INPUT**: Apasati tasta pentru afisare si selectarea surselor video disponibile.
16. **CURSOR**: Deplasarea cursorului in cadrul meniului.
17. **BACK**: A reveni la meniul anterior în meniurile OSD.
18. **EXIT**: Pentru a reveni la meniul anterior sau pentru a parasii meniul.

TELETEXT

Teletextul este un sistem de informatii difuzate prin anumite canale care pot fi consultate ca si citirea unui ziar. Va ofera acces la subtitrari pentru telespectatorii cu probleme de auz sau care nu sunt familiarizati cu limbajul de transmisie (retele de cablu, canale prin satelit, etc).

TASTA	REZULTAT
TEXT	Aceasta tasta este folosita pentru a solicita sau a parasii modulele teletext. Cuprinsul apare cu o lista de elemente care pot fi accesate. Fiecare element are un numar de pagina format din 3 cifre. In cazul in care canalul selectat nu difuzeaza teletext, pe afisaj va aparea 100 , iar ecranul va ramane gol (in acest caz, parasiti optiunea teletext si selectati un alt canal).
S E L E C T A R E A UNEI PAGINI ▲ ○ ○ ○ ▼ ○ ○ ○ ○	Introduceti numarul paginii necesar folosind tastele 0-9 in sus/jos. Exemplu: pagina 120, introduceti 120. Numarul este afisat in stanga sus, calculatorul... si apoi pagina va fi afisata. Repetati aceasta operatiune pentru a vizualiza o alta pagina. In cazul in care calculatorul continua cautarea , acest lucru inseamna ca pagina nu este transmisa. Selectati un alt numar.
ACCES DIRECT LA O ANUMITA POZITIE ● ● ● ●	Zona colorata este afisata in partea de jos a ecranului. Cele 4 taste colorate sunt folosite pentru a accesa pozitiile sau paginile corespunzatoare. Zonele colorate palpaie atunci cand pozitia sau pagina respectiva nu este inca disponibila.
 (INDEX)	Cu ajutorul acestei taste veti reveni la pagina de cuprins (pagina 100)
 (SUBTITRARE)	Unele pagini contin subpagini care sunt afisate automat in mod succesiv. Aceasta tasta este folosita pentru a opri sau a relua colectarea de subpagini. Indicatia apare in stanga sus.
 (HOLD)	Retinerea temporara a paginii.
 (REVEAL)	Pentru a afisa sau a ascunde informatiile ascunse (de exemplu solutii de jocuri).
 (LISTARE)	Utilizatorul poate seta patru pagini favorite sa fie legate direct de cele patru taste colorate. In timp ce modul listare este activat, nu exista posibilitatea de a utiliza modul de navigare TOP sau FLOP cu tastele colorate. Numerele paginilor favorite ar trebui sa fie stocate si readuse la/de pe memoria nevolatila pentru fiecare canal de catre software-ul sistemului.

GHID DE INSTALARE



1). Apasati butoanele ◀▶▼▲ ▶▶▼▲ ◀▶▼▲ pentru navigarea prin meniu si schimbarea setarilor. Apasati tasta oK pentru confirmare.

Selectati limba dorita pentru a fi afisata in meniu.

2) Apasati butoanele pentru a selecta optiunile DVB-T/DVB-C si apasati tasta OK pentru confirmare.

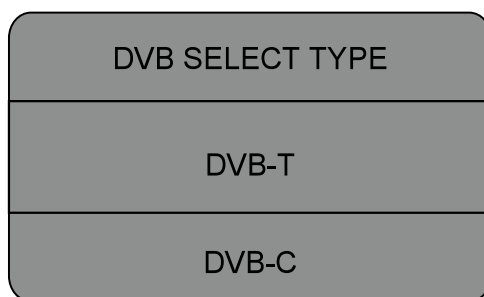

a. Daca selectati optiunea DVB-T, selectati apoi Tune Type si Tara, apasati apoi tasta OK pentru a porni sincronizarea.

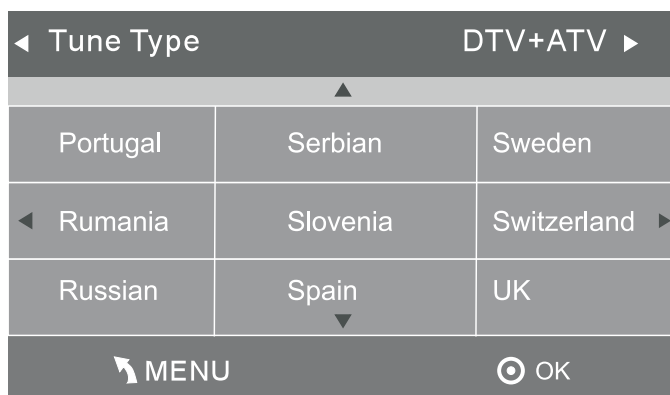

b. Daca selectati optiunea DVB-C, urmatorul pas va fi configurarea sistemului DVB-C dupa cum urmeaza (tipul scanarii/Frecventa/Retea ID/ Simbol KS/S) apasati apoi tasta OK pentru tipul cautarii si meniul de selectare al tarii, acest pas este acelasi cu cel pentru selectarea optiunii DVB-T, selectati tipul cautarii (DTV/ATV). Alegeti tara dorita, apasati tasta OK pentru a porni sincronizarea.

DVB-C Scan Menu	
Scan type	Full
Frequency	610000
Network ID	Auto
Symbol(KS/S)	Auto
⊙ OK	↶ MENU

3). Va incepe sincronizarea canalelor . Aceasta operatiune poate dura pana la 6 minute. Pe afisaj va aparea derularea sincronizarii si numarul canalului gasit.

4). Dupa ce reglarea este completa, canalele sunt aranjate intr-o ordine prestabilita. Daca doriti sa sariti peste canale, modificati ordinea prestabilita sau redenumiti canalele, selectati optiunea Editare Program din meniul Canalelor.

Channel Tuning	
TV	: 3 Programme(s)
DTV	: 0 Programme(s)
Radio	: 0 Programme(s)
Data	: 0 Programme(s)
36%... 668.75MHz (TV)	
	

MENIU CANALE

Sincronizare Automata (DVB-T)

- 1). Apasati butonul MENIU ai apoi apasati butoanele ◀▶ pentru a selecta meniul CANALULUI si apasati apoi tasta OK.
- 2). Apasati butoanele ▼▲ pentru a selecta optiunea Cautare Automata si apoi apasati tasta OK.

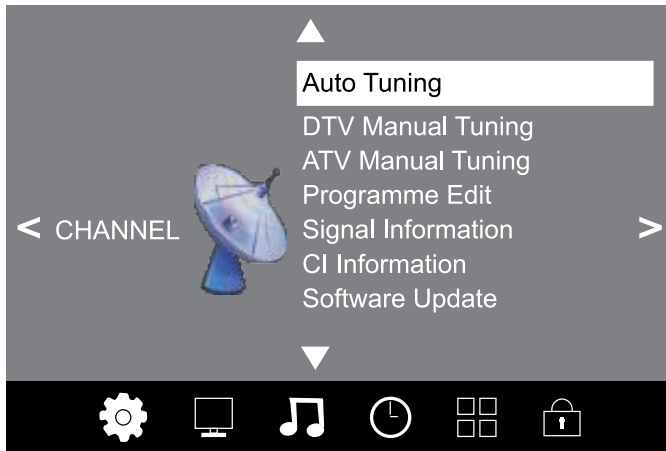

- 3). Apasati butoanele ▼▲ pentru aselecta optiunea DVB-T/DVB-C. Apasati optiunea DVB-T si apoi tasta OK pentru confirmare.

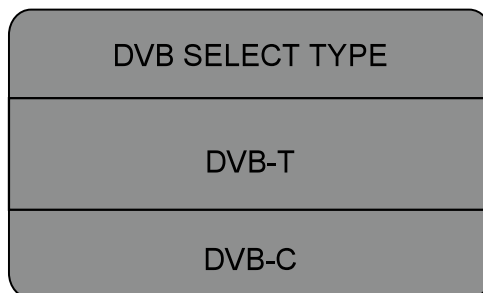

- 4). In meniul Tune Type (tip cautare), apasati butoanele ◀▶ pentru a selecta optiunea ATV / DTV / DTV + ATV. Apasati butonul ▼ si apoi butoanele ◀▶▼▲ pentru a selecta tara. Apasati tasta OK pentru a confirma.

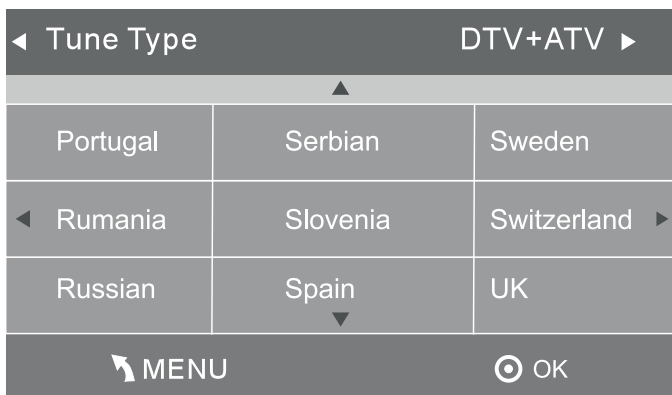

5). Sincronizarea canalului va incepe. Aceasta operatiune poate dura pana la 6 minute. Pe afisaj va aparea derularea sincronizarii si de numarul canalului gasit.

6). Dupa ce reglarea este completa, canalele sunt aranjate intr-o ordine prestabilita. Daca doriti sa sariti peste canale, modificati ordinea prestabilita sau redenumiti canalele, selectati optiunea Editare Program din meniul Canalelor.

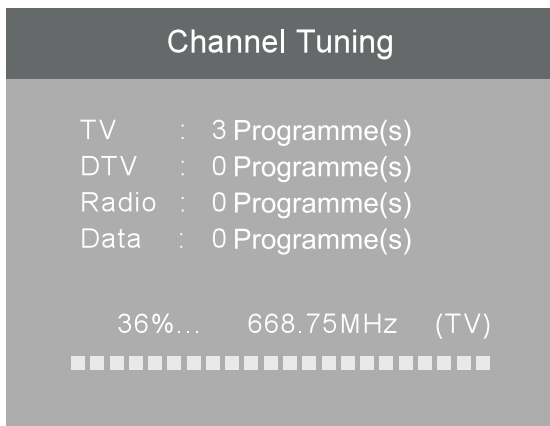

Cautare Automata (DVB-C)

- 1). Apasati butonul MENU ai apoi apasati butoanele ◀▶ pentru a selecta meniul CANALULUI si apasati apoi tasta OK.
- 2). Apasati butoanele ▼▲ pentru a selecta optiunea Cautare Automata (Auto tuning) si apoi apasati tasta OK.

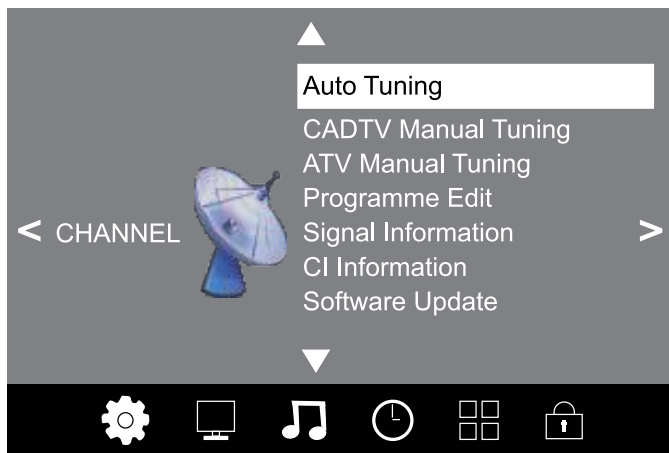

- 3). Apasati butoanele ▼▲ pentru a selecta optiunea DVB-T/DVB-C. Apasati optiunea DVB-C si apoi tasta OK pentru confirmare.

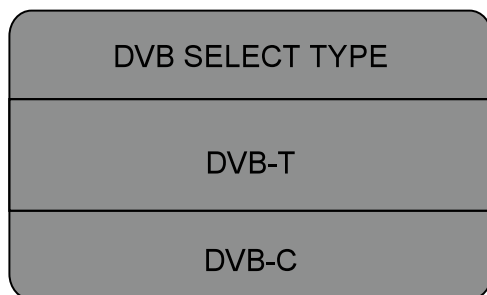

- 4). Apasati butoanele ▼▲ pentru a selecta optiunile Tipul Scanarii/Simbol (Ks/S) apasati tasta OK pentru confirmare.

DVB-C Scan Menu	
Scan type	Full
Frequency	610000
Network ID	Auto
Symbol(KS/S)	Auto
⊙ OK	↶ MENU

5). In meniul Tune Type, apasati butoanele ◀▶ pentru a selecta optiunea ATV / DTV / DTV + ATV. Apasati butonul ▼ si apoi butoanele ◀▶▼▲ pentru a selecta tara. Apasati tasta OK pentru a confirma.

◀ Tune Type		DTV+ATV ▶
▲		
Portugal	Serbian	Sweden
◀ Rumania	Slovenia	Switzerland ▶
Russian	Spain ▼	UK
↶ MENU		⊙ OK

6). Cautarea canalelor va incepe. Aceasta operatiune poate dura pana la 6 minute. Pe afisaj va aparea derularea sincronizarii si de numarul canalului gasit.

7). Dupa ce reglarea este completa, canalele sunt aranjate intr-o ordine prestabilita. Daca doriti sa sariti peste canale, modificati ordinea prestabilita sau redenumiti canalele, selectati optiunea Editare Program din meniul Canalelor.

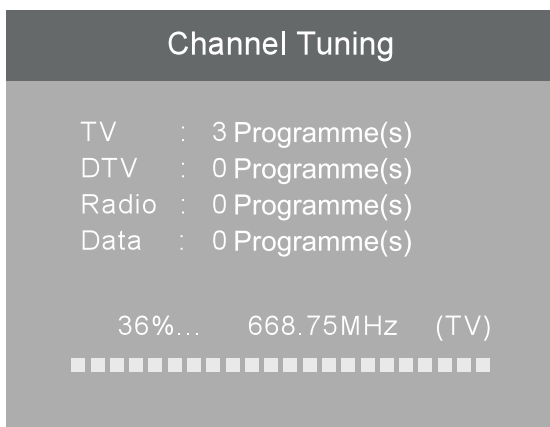

Editare programe

Puteti Sterge, Redenumi, Muta, Omite sau adauga la FAV(Favorite) orice programe.

Stergere

Apasati butonul rosu al teletextului pentru stergerea programului.

Mutare



Utilizati Butoanele Sageti pentru a selecta canalul pe care doriti sa il mutati. Apoi apasati butonul Galben pentru a selecta functia de Deplasare. Odata activa functia utilizati butoanele sageti pentru a muta si apoi apasati tasta OK pentru confirmare.

Omitere

Apasati ▼▲ pentru a selecta programul, apasati butonul albastru al teletextului pentru a omite acest program, simbolul  va fi afisat pe partea dreapta a programului.

Alegeti programul omis, apasati din nou butonul albastru, puteti anula omiterea, simbolul  va disparea.

Favourite

Apasati ▼▲ pentru a selecta programul, apasati butonul FAV, simbolul  va afisat in partea dreapta a programului. Alegeti programul FAV, apasati butonul FAV din nou, puteti anula optiunea FAV, simbolul  va disparea.

Odata ce grupul preferat este creat, puteti sa apasati tasta FAV pentru a accesa rapid canalul favorit.

MENIU IMAGINI

A doua pozitie din MENIU este optiunea MENIU IMAGINI. Puteti regla efectul imaginii aici, cum ar fi contrastul, luminozitatea, etc. Apasati tasta OK ▼▲ pentru a misca imaginea, apasati tasta OK pentru a regla.

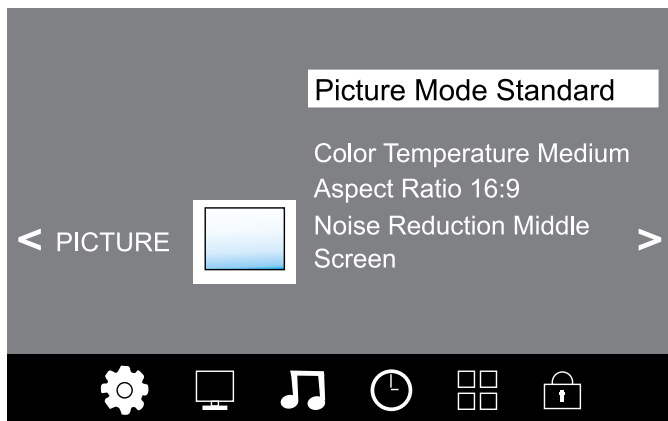

Picture Mode	Standard
	Contrast 82
	Brightness 50
	Color 50
	Sharpness 50
	Tint 50
	↖ MENU

Color Temperature	Medium
	Red 40
	Green 31
	Blue 50
	↖ MENU

MENIUL SUNETULUI

A treia pozitie din MENIU este optiunea MENIUL SUNETULUI. Puteti regla aici efectul sunetului: treble, bass, balance, etc. Apasati butoanele ▼▲ pentru mutare, apasati tasta OK pentru reglare.

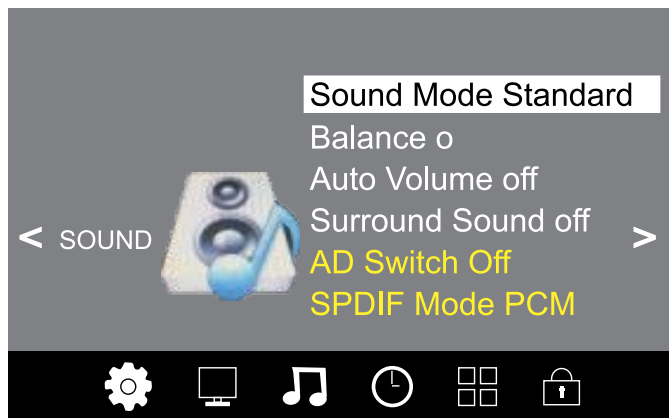

MENIUL SETARII OREI

A patra pozitie din MENIU este optiunea MENIUL SETARII OREI. Puteti regla aici ora, durata pornire/oprire, durata sleep, etc. Apasati butoanele ◀▶ pentru a deplasa cursorul, apasati tasta OK pentru reglare.

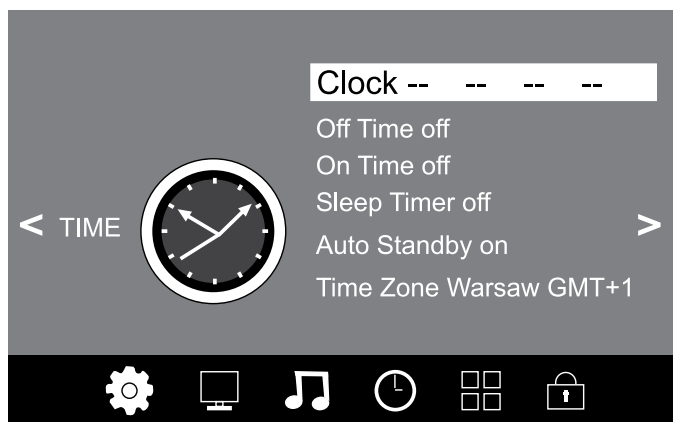

MENIUL OPTIUNI

A cincea pozitie din MENIU este MENIUL OPTIUNI. Puteti seta limba Meniului, limbaj Audio, limbaj Subtitrarii, etc.

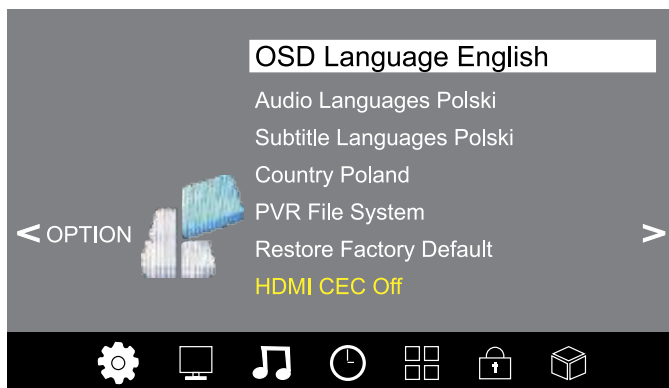

In meniul sistemului de Fisiere PVR puteti seta memoria USB pentru PVR (Personal Video Recording – inregistrari video personale).

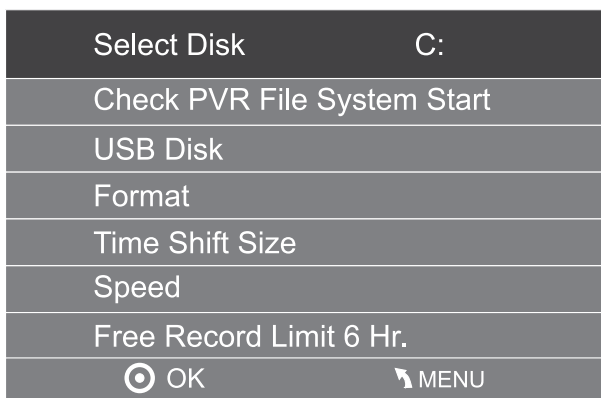

NOTA:

Resetarea la valorile din fabrica va sterge toate canalele si parolele.

MENIUL LOCK

A sasea pozitie din meniu este MENIUL LOCK. Puteti astfel bloca sistemul, seta parola, bloca canale si puteti seta blocarea anumitor programe pentru copii. O data ce ati setat blocarea sistemului, nu veti mai putea cauta canale sau schimba programe.

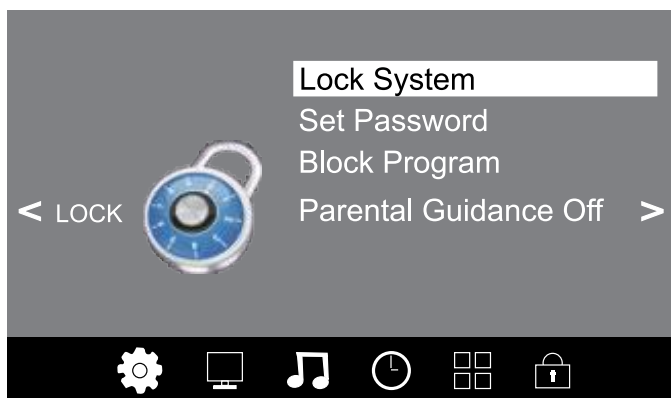

NOTA:

Parola prestabilita este 6666.

Blocare programe: Apasati butoanele ▼▲ pentru a alege programul, apasati butonul verde al telextului pentru a bloca programele. Daca doriti sa deblocati programele, accesati meniul principal, introduceti parola, apoi apasati butonul verde din nou.

Numai cu acordul parintilor: Apasati butoanele ◀▶ pentru a alege nivelul de rating.

USB

Apasati butonul **INPUT** si selectati pozitia USB pentru a accesa meniul USB.



Va rugam sa va asigurati ca dispozitivul USB este conectat in slot. Exista patru tipuri de fisiere media care pot fi selectate: fotografiile, muzica, filme si text. Selectati tipul de suport media apasand butoanele ◀▶, apasati tasta OK pentru a afisa meniul discului.

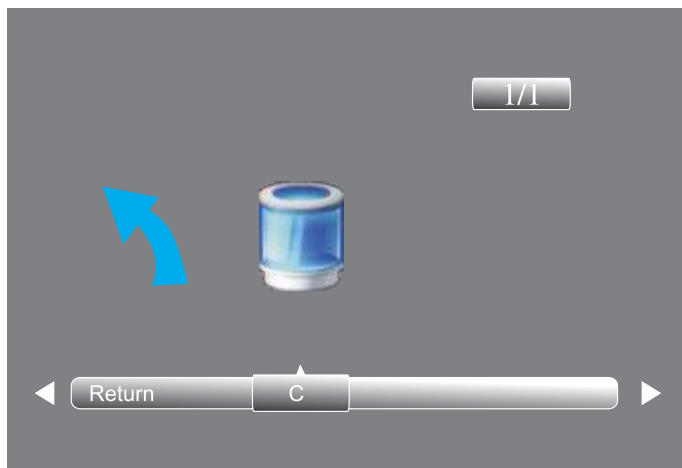

Apasati butoanele ◀▶ pentru a selecta discul dorit si apasati tasta OK pentru a afisa fisierele media si lista de foldere, sau apasati tasta Return pentru a reveni la meniul de selectare.

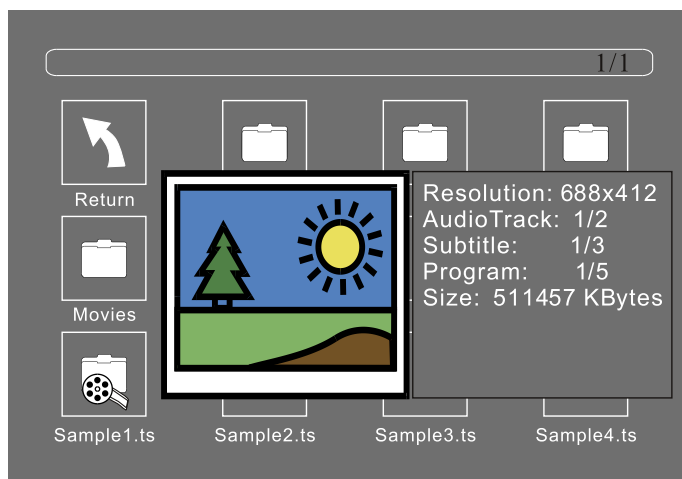

Selectati fisierul media apasand tasta ◀▶ sau ▼▲ si va apare fereastra de previzualizare. Apasati tasta ▶ pentru a selecta fisierul media in redare pe modul ecran complet. In timpul redarii fisierului media (image, muzica, film, sau tipul textului), apasati tasta OK sau butonul Info pentru a afisa bara de control.

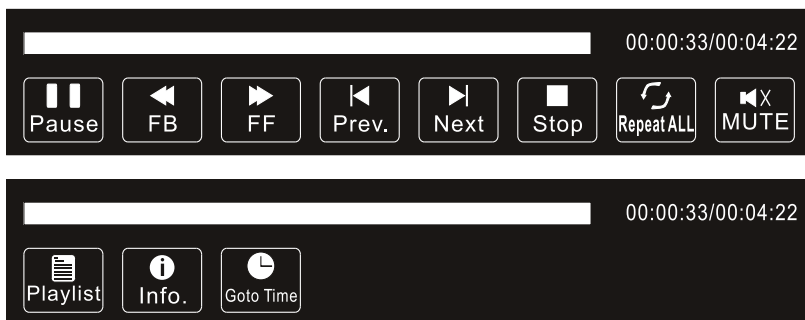

Apasati tasta ◀▶ pentru a selecta pictograma functiei dorite si apasati tasta OK pentru a confirma selectia facuta.

Apasati tasta ▼ sau tasta EXIT pentru a parasii bara de control.

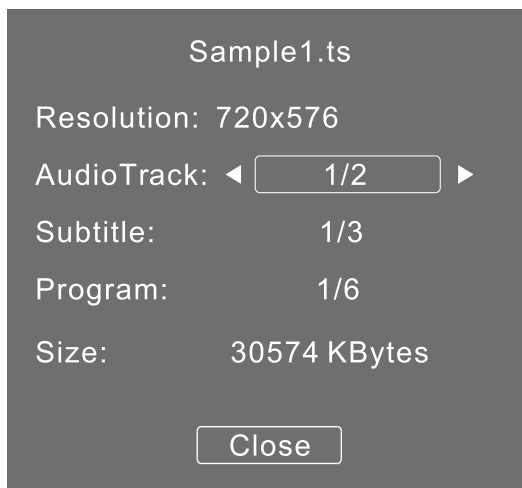

Redarea USB este suportata pentru urmatoarele formate:

Foto: JPEG, BMP, PNG

Muzica: MP3

Text: TXT

Filme: TS (MPEG2 & H.264)

Meniul EPG (Electronic Program Guide)

Meniul EPG este folosit pentru a vedea emisiunile transmise pe DTV sau prin intermediul posturilor radio. Pentru a vizualiza meniul EPG, apasati butonul GUIDE, urmatorul meniu va fi afisat:

PROGRAMME GUIDE		TIME
28 Apr 04:39		
▲ ▼	800 SZTVM01	No Information
	801 SZTVM02	No Information
	802 SZTVM03	No Information
	803 SZTVM04	No Information
	804 Date	No Information
 Record	 INFO	 Schedule
 Remind		
 OK		 INDEX

Info

Folositi tasta  pentru a alege canalele. Apasand tasta INFO, se vor afisa informatiile postului selectat.

Program

Apasati tasta galbena teletext. Pentru a afisa lista programelor, apasati tastele ▼▲ pentru a alege lista. Apasati tasta rosie  STERGERE, pentru a sterge lista de programe. Apasati tasta GUIDE, pentru a reveni la meniul EPG.

Schedule List		04:55 28th Apr	 Delete
Time	Date	Programme Title	Channel Name

Inregistrare







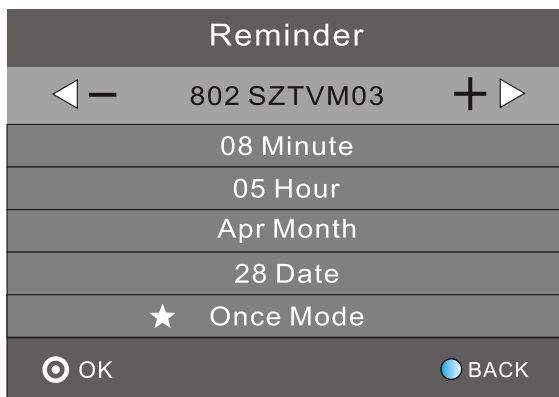





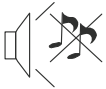

Apasati tasta rosie, puteti seta programul ce urmeaza a fi inregistrat.

Memento

Apasați butonul albastru pentru a selecta un program si a stabili un timp de memento. Ecranul televizorului va sari automat la programul ales pentru a fi redat la ora stabilita.

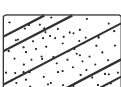

Depanare

Imagine	Sunet	Cauza/remediere
 <p>Zapada</p>	 <p>Zgomote</p>	<p>- pozitionarea antenei, directia sau conexiune</p>
 <p>Imagini fantoma</p>	 <p>Sunet normal</p>	<p>- pozitionarea antenei, directia sau conexiune</p>
 <p>Interferente</p>	 <p>Zgomote</p>	<p>- Echipament electronic , masina/motocicleta, lumina fluorescenta</p>
 <p>Imagine normala</p>	 <p>Fara sunet</p>	<p>- Verificati volumul (Verificati dacă sunetul este oprit / mut sau daca conexiunile audio sunt efectuate corect)</p>
 <p>Fara imagine</p>	 <p>Fara sunet</p>	<p>- Cablul de alimentare nu este conectat - Comutatorul de alimentare nu este pornit - Verificati setarile de contrast si luminozitate / volum - Verificati butonul de standby al telecomenzii</p>
 <p>Fara culoare</p>	 <p>Sunet normal</p>	<p>- Verificati reglarea culorilor</p>
 <p>Imagine neclara</p>	 <p>Sunet normal sau slab</p>	<p>- Reglati canalul</p>
 <p>Fara culoare</p>	 <p>Zgomote</p>	<p>- Verificati sistemul TV</p>

DATE TEHNICE

Marime ecran	48"	55"	65"
Tip ecran	Iluminare cu LED		
Raport imagine	16:9		
Pixeli	1920*1080		
Stralucire (cd/m ²)	250 (±10%)	300 (±10%)	300 (±10%)
Contrast	3000:1		
Unghi de vizibilitate (H/R, CR≥10)	H:160°, V:150°		
Timp raspuns	6.5ms		
Culori	16.7M		
Sistem TV	DVB-T/ C		
Sistem TV	PAL / SECAM		
Tensiune alimentare	100-240V ~ 50Hz		
Putere consumata	100W	128W	198 W
Putere consumata (stand-by)	≤0.5W		
Putere audio de iesire	2x10 W		
Tuner RF	x1		
VGA	x1		
Intrare audio PC	x1		
Casti	x1		
CI	x1		
HDMI	x3		
USB	x1		
AV	x1		
Ypbpr	x1		
Scart	x1		
Coaxial	x1		

Specificatiile sunt supuse schimbarilor fara notificare prealabila.

Romania



Reciclarea corecta a acestui produs (reziduuri provenind din aparatura electrica si electronica)

Marcajale de pe acest produs sau mentionate in instructiunile sale de folosire indica faptul ca produsul nu trebuie aruncat impreuna cu alte reziduuri din gospodarie atunci cand nu mai este in stare de functionare. Pentru a preveni posibile efecte daunatoare asupra mediului inconjurator sau a sanatatii oamenilor datorate evacuarii necontrolate a reziduurilor, va rugam sa separati acest produs de alte tipuri de reziduuri si sa-l reciclati in mod responsabil pentru a promova re folosirea resurselor materiale.

Utilizatorii casnici sunt rugati sa ia legatura fie cu distribuitorul de la care au achizitionat acest produs, fie cu autoritatile locale, pentru a primi informatii cu privire la locul si modul in care pot depozita acest produs in vederea reciclarii sale ecologice.

Utilizatori institutionali sunt rugati sa ia legatura cu furnizorul si sa verifice conditiile stipulate in contractul de vanzare. Acest produs nu trebuie amestecat cu alte reziduuri de natura comerciala.

Distribuit de Lechpol Electronic SRL, Republicii nr. 5, Resita, CS , ROMANIA.



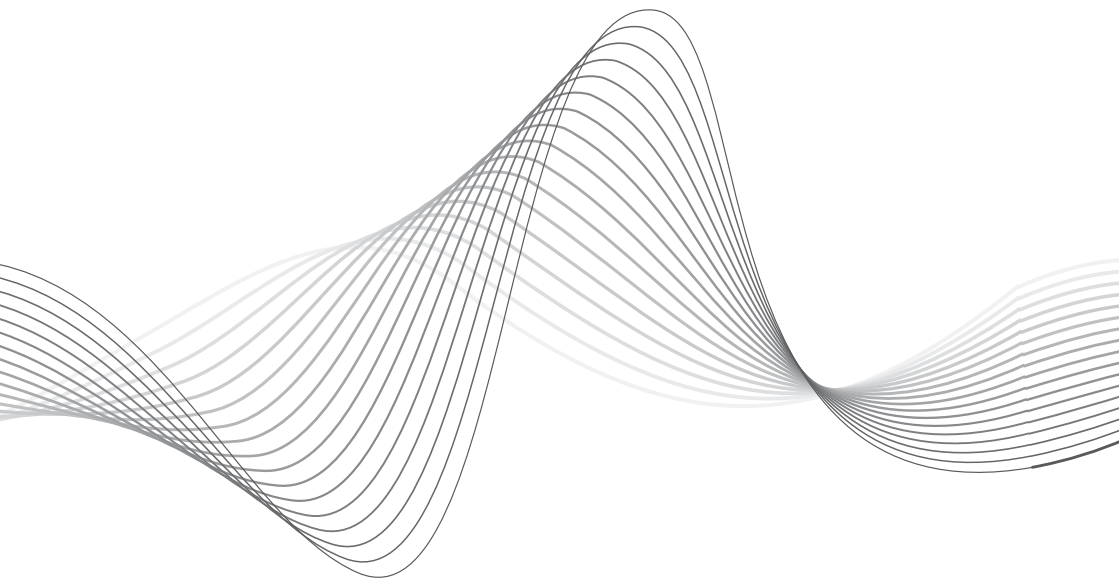

www.krugermatz.com

Krüger&Matz is a registered trademark