

LFV619K
LFV416K
LFV619Y

LFV419K
LFV619R
LFV616Y

LFV616W
LFV616K
LFV619W

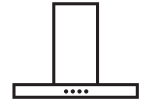

BG Ръководство за употреба	2	HU Használati útmutató	60	RO Manual de utilizare	115
CS Návod k použití	7	IT Istruzioni per l'uso	66	RU Инструкция по эксплуатации	120
DA Brugsanvisning	12	KK Қолдану туралы нұсқаулары	72	SK Návod na používanie	126
DE Benutzerinformation	17	LT Naudojimo instrukcija	78	SL Navodila za uporabo	131
EL Οδηγίες Χρήσης	23	LV Lietošanas instrukcija	83	SQ Udhëzimet për përdorim	136
EN User Manual	29	MK Упатство за ракување	88	SR Упутство за употребу	141
ES Manual de instrucciones	34	NL Gebruiksaanwijzing	94	SV Bruksanvisning	147
ET Kasutusjuhend	39	NO Bruksanvisning	99	TR Kullanma Kılavuzu	152
FI Käyttöohje	44	PL Instrukcja obsługi	104	UK Інструкція	157
FR Notice d'utilisation	49	PT Manual de instruções	110	AR دليل المستخدم	167
HR Upute za uporabu	55				



Electrolux

СЪДЪРЖАНИЕ

1. ИНФОРМАЦИЯ ЗА БЕЗОПАСНОСТ И МОНТАЖ.....	2
2. ОПИСАНИЕ НА УРЕДА.....	3
3. ВСЕКИДНЕВНА УПОТРЕБА.....	3
4. ГРИЖИ И ПОЧИСТВАНЕ.....	5
5. ОПАЗВАНЕ НА ОКОЛНАТА СРЕДА.....	6

МИСЛИМ ЗА ВАС

Благодарим Ви, че закупихте уред на Electrolux. Избрахте продукт, който носи в себе си десетилетия професионален опит и иновации. Оригинален и стилен, той е създаден с мисъл за Вас. Затова, когато го използвате, можете да сте сигурни, че всеки път ще постигате страхотни резултати. Добре дошли в Electrolux.

Посетете нашия уебсайт за:



Вижте полезни съвети за употреба, брошури, отстраняване на неизправности, информация за сервиз и ремонт:

www.electrolux.com/support



Регистрирайте Вашия продукт за по-добро обслужване:

www.registerelectrolux.com



Купете аксесоари, консумативи и оригинални резервни части за Вашия уред:

www.electrolux.com/shop

ОБСЛУЖВАНЕ НА КЛИЕНТИ

Винаги използвайте оригинални резервни части.

Когато се свързвате с нашия оторизиран отдел „Обслужване“, трябва да имате под ръка следната информация: Модел, PNC, сериен номер. Информацията може да бъде открита на табелката с основни данни

 Предупреждение / Внимание—Информация за безопасност

 Обща информация и съвети

 Информация за околната среда

Запазваме си правото на изменения.

1. ИНФОРМАЦИЯ ЗА БЕЗОПАСНОСТ И МОНТАЖ



ВНИМАНИЕ!

Вижте отделната брошура с инструкции за инсталиране за Информация за безопасност и монтаж. Прочетете внимателно главите за безопасност преди всяка употреба или поддръжка на уреда.

2. ОПИСАНИЕ НА УРЕДА

2.1 Преглед на контролния панел

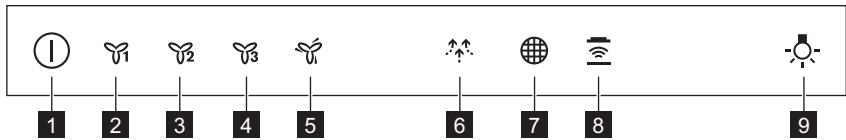

Функция	Описание
1 Вкл./Изкл. (On / Off)	Включване и изключване на капака.
2 Първа скорост	Моторът превключва на първа скорост.
3 Втора скорост	Моторът превключва на втора скорост.
4 Трета скорост	Моторът превключва на трета скорост.
5 Максимална скорост	Моторът превключва на максимална скорост.
6 Бриз (Breeze)	Абсорбаторът работи на минимална скорост. След 60 минути уредът се изключва.
7 Известие за филтър	Напомня за смяна или почистване на филтъра с активен въглен и почистване на филтъра за мазнини.
8 Hob ² Hood	Индикатор за функцията за управление на капака от плочата.
9 Лампа	Включване и изключване на лампи.

3. ВСЕКИДНЕВНА УПОТРЕБА

3.1 Използване на абсорбатора

Проверете препоръчителната скорост в съответствие с таблицата по-долу.

	При затопляне на храна; гответе с поставен капак.
	При готвене с капак върху няколко зони за готвене или котлони, пържете на слаб огън.
	При варене и пържене на големи количества храна без капак, гответе върху няколко зони за готвене или котлони.
	При варене и пържене на големи количества храна без капак, висока влажност.



Освежава въздуха в кухнята след готвене при много ниско ниво на шум. Може да се активира и деактивира чрез докосване на символа. Тази функция се изключва автоматично след 60 минути. Използвайте само след готвене.





Препоръчително е да оставите абсорбатора да работи приблизително 15 минути след готвене.



Контролното табло е сензорно поле. Докоснете символите за 1 секунда, за да активирате функциите.

За да работите с абсорбаторът:

1. Включете уреда, като натиснете символа .
- Вече можете да активирате функциите.
2. За да активирате функцията, докоснете символа.
 3. Ако е необходимо, натиснете символа на лампичката , за да осветите повърхността за готвене.
- За да изключите уреда, натиснете символа  отново.

3.2 Hob²Hood функция

Това е автоматична функция, свързваща плота към абсорбатора. Както плочата, така и абсорбаторът разполагат с комуникатор с инфрачервен сигнал. Скоростта на вентилатора се определя автоматично, въз основа на настройката на режима и температурата на най-горещите готварски съдове върху плота. Също така можете да управлявате вентилатора и ръчно, от плота. Функцията може да се активира от панела на плота.



За повече информация относно как се използва функцията вижте потребителското ръководство за плота.

3.3 Активиране на максимална скорост на мотора

Когато докоснете , максималната скорост на мотора се включва за 8 минути. След този период уредът се връща към предходните настройки на скоростта.



Когато функцията е включена, допълнителното докосване на  не предизвиква действие.

3.4 Известие за филтър

Алармата на филтъра напомня за смяна или почистване на филтъра с активен въглен, както и за почистване на филтъра за мазнини. Индикаторът на филтъра  е включен в продължение на 30 секунди, в случай че филтърът за мазнини има нужда от почистване. Индикаторът на филтъра  премигва в продължение на 30 секунди, ако филтърът с активен въглен трябва да се сменя или почиства.





Направете справка за почистването на филтъра за мазнини в глава „Почистване и грижа“.





Направете справка относно почистването или смяната на филтъра с активен въглен в главата „Грижи и почистване“.

За активиране и деактивиране на функцията:



1. Включете командното табло.
2. Уверете се, че иконите са изключени.

3. За да активирате функцията, докоснете  за 3 секунди. Ако функцията е активирана, иконата на филтъра  премигва 5 пъти.
4. За да деактивирате функцията, докоснете  за 3 секунди.

Ако функцията е деактивирана, иконата на филтъра  премигва три пъти.
За да нулирате функцията, докоснете  за 3 секунди.

4. ГРИЖИ И ПОЧИСТВАНЕ

4.1 Бележки относно почистването

 <p>Препарати за почистване</p>	<p>Не използвайте абразивни почистващи препарати и четки. Почистете лицевата част на фурната с мека кърпа с топла вода и лек препарат за почистване.</p> <hr/> <p>След готвене някои части на уреда могат да се нагряят. За да избегнете петна, уредът трябва да се охлади и изсуши с чиста кърпа или салфетки.</p> <hr/> <p>Почистете петната с лек почистващ препарат.</p>
 <p>Поддържайте абсорбатора чист.</p>	<p>Почиствайте уредите и филтрите за мазнини всеки месец. Внимателно почиствайте мазнини по вътрешността на уреда и филтрите за мазнини. Натрупвания на мазнини или други остатъци могат да доведат до пожар. Следвайте инструкциите за почистване на аксесоарите, когато е включено известието за филтър. Вижте известията за Филтъра в главата за ежедневна употреба.</p> <hr/> <p>Филтрите за мазнини могат да се почистват в съдомиялна. Съдомиялната трябва да е настроена на ниска температура и кратък цикъл. Филтърът за мазнини може да загуби цвета си, но това не влияе върху работата на уреда.</p>
 <p>Филтър с активен въглен</p>	<p>Времето за насищане на филтъра с активен въглен зависи от типа готвене и редовността на почистване на филтъра за мазнини.</p>

4.2 Почистване на филтъра за мазнини

Филтрите се монтират с помощта на скоби и щифтове, разположени от обратната страна.

За да почистите филтъра:

1. Издърпайте го, за да го отворите.

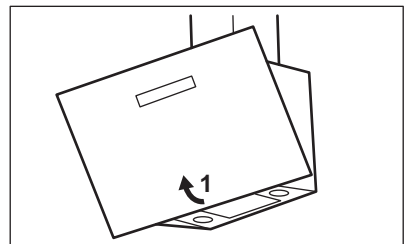

- Натиснете дръжката на скобата за монтаж върху панела на филтъра под абсорбатора (1).

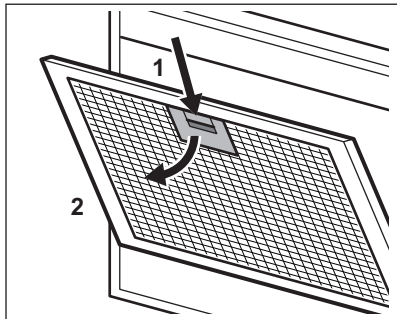

- Леко наклонете предната част на филтъра надолу (2), след което дръпнете.

Повторете първите две стъпки за всички филтри.

- Почистете филтрите с помощта на гъба и неабразивни препарати или в съдомиялна.



Съдомиялната трябва да е настроена на ниска температура и кратък цикъл. Филтърът за мазини може да загуби цвета си, но това не влияе върху работата на уреда.

- За монтиране на филтрите изпълнете първите две стъпки в обратен ред.

Повторете стъпките за всички филтри, ако е приложимо.

4.3 Смяна на филтъра с активен въглен

Филтърът с активен въглен трябва да се смени, ако се включи алармата на филтъра.



За повече информация относно функцията, вижте известието за филтъра в главата за ежедневна употреба.



ВНИМАНИЕ!

Филтърът с активен въглен не трябва да се мие! Филтърът не може да бъде регенериран!

За смяна на филтъра с активен въглен:

- Извадете филтрите за мазини от уреда.

Вижте „Почистване на филтъра за мазини“ в тази глава.

- Завъртете филтъра обратно на часовниковата стрелка (1) и го дръпнете (2).

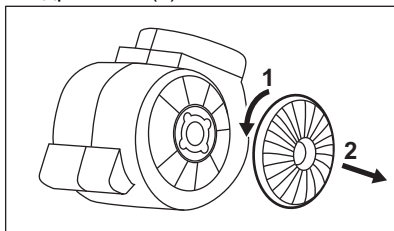



За монтиране на филтрите изпълнете стъпките в обратен ред.

4.4 Смяна на лампата

Този уред се доставя с LED лампа и отделна контролна кутия (задвижващ механизъм на светодиода). Тези части могат да се подменят само от техник. В случай на неизправност вижте „Обслужване“ в глава „Инструкции за безопасност“.

5. ОПАЗВАНЕ НА ОКОЛНАТА СРЕДА

Рециклирайте материалите със символа . Поставете опаковките в съответните контейнери за рециклирането им. Помогнете за опазването на околната среда и човешкото здраве, както и за рециклирането на отпадъци от

електрически и електронни уреди. Не изхвърляйте уредите, означени със символа , заедно с битовата смет. Върнете уреда в местния пункт за рециклиране или се обвърнете към вашата общинска служба.

OBSAH

1. BEZPEČNOSTNÍ INFORMACE A INSTALACE.....	7
2. POPIS SPOTŘEBIČE.....	8
3. DENNÍ POUŽÍVÁNÍ.....	8
4. ČIŠTĚNÍ A ÚDRŽBA.....	10
5. POZNÁMKY K OCHRANĚ ŽIVOTNÍHO PROSTŘEDÍ.....	11

MYSLÍME NA VÁS

Děkujeme vám, že jste si zakoupili spotřebič značky Electrolux. Produkt, který jste si zvolili, čerpá z desetiletí profesionálních zkušeností a inovací. Při navrhování tohoto důmyslného a stylového spotřebiče jsme mysleli na vaše potřeby. Můžete se proto spolehnout, že při každém použití dosáhnete skvělých výsledků.

Vítá vás Electrolux.

Navštivte naše webové stránky:



Rady k používání, brožury, poradce při potížích a informace o servisu a opravách získáte na:

www.electrolux.com/support



Zaregistrujte svůj spotřebič a získajte lepší servis:

www.registerelectrolux.com



Nákup příslušenství, spotřebního materiálu a originálních náhradních dílů pro váš spotřebič:

www.electrolux.com/shop

PÉČE O ZÁKAZNÍKY A SERVIS

Doporučujeme používat originální náhradní díly.

V případě kontaktování našeho autorizovaného servisního střediska mějte u sebe následující údaje: Model, výrobní číslo, sériové číslo.

Tyto informace naleznete na typovém štítku.

 **Varování / Důležité bezpečnostní informace**

 **Všeobecné informace a rady**

 **Informace o ochraně životního prostředí**

Změny vyhrazeny.

1. BEZPEČNOSTNÍ INFORMACE A INSTALACE



VAROVÁNÍ!

Bezpečnostní informace a instalaci naleznete v samostatné příručce s pokyny k instalaci. Před jakýmkoliv použitím či údržbou spotřebiče si pečlivě přečtěte kapitoly o bezpečnosti.

2. POPIS SPOTŘEBIČE

2.1 Přehled ovládacího panelu

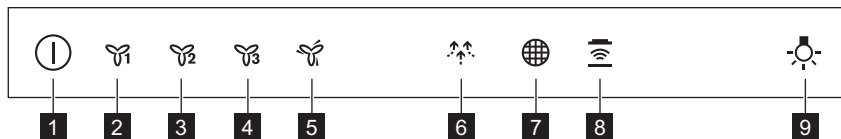

Funkce	Popis
1 Zap/Vyp	K zapnutí a vypnutí odsavače par.
2 První nastavení otáček	Motor přepne na první nastavení otáček.
3 Druhé nastavení otáček	Motor přepne na druhé nastavení otáček.
4 Třetí nastavení otáček	Motor přepne na třetí nastavení otáček.
5 Maximální otáčky	Motor přepne na maximální nastavení otáček.
6 Breeze	Odsavač par pracuje při nejnižších otáčkách. Po 60 minutách se spotřebič vypne.
7 Upozornění na výměnu filtru	Upozorňuje na nutnost výměny nebo vyčištění uhlíkového filtru a vyčištění tukového filtru.
8 Hob²Hood	Kontrolka funkce ovládání odsavače par z varné desky.
9 Osvětlení	K zapnutí a vypnutí osvětlení.

3. DENNÍ POUŽÍVÁNÍ

3.1 Používání odsavače par



Doporučené otáčky naleznete v níže uvedené tabulce.

	Při ohřevu jídla, při vaření se zakrytými nádobami.
	Při vaření se zakrytými nádobami na více varných zónách nebo hořácích, při mírném smažení.
	Při vaření (vody) a smažení velkého množství jídla bez poklice, při vaření na více varných zónách nebo hořácích.
	Při vaření (vody) a smažení velkého množství jídla bez poklice, při vysoké vlhkosti.
	Osvěžuje vzduch v kuchyni po vaření při velmi nízké hladině hluku. Funkci lze zapnout a vypnout stisknutím symbolu. Funkce se automaticky vypne po 60 minutách. Používejte pouze po vaření.

 Doporučuje se nechat odsavač par zapnutý ještě přibližně 15 minut po dokončení přípravy jídla.

 Ovládací panel je senzorové tlačítko. Funkce zapnete stisknutím příslušného symbolu na 1 sekundu.

Jak uvést do provozu odsavač par :

1. Spotřebič zapnete stisknutím symbolu .
Nyní můžete zapnout funkce.
2. K zapnutí funkce stisknete symbol.
3. V případě potřeby stisknete symbol osvětlení  pro osvětlení varné plochy.

Spotřebič vypnete opětovným stisknutím symbolu .

3.2 Hob²Hood funkce



Jedná se o automatickou funkci, která spojí varnou desku s odsavačem par. Jak varná deska, tak odsavač par jsou vybaveny infračerveným vysílačem. Rychlost ventilátoru se řídí automaticky na základně režimu nastavení a teploty nejteplejší varné nádoby na varné desce. Ventilátor lze také prostřednictvím varné desky ovládat ručně. Funkci lze zapnout z panelu varné desky.

 Další informace o použití funkce najdete v návodu k použití varné desky.

3.3 Aktivace maximálních otáček motoru

Když stisknete tlačítko , motor bude osm minut pracovat při maximálních

otáčkách. Po této době se spotřebič vrátí k předchozímu nastavení otáček.

 Když je funkce spuštěná, další stisknutí tlačítka  nemá žádný vliv.

3.4 Upozornění na výměnu filtru

Kontrolka výstrahy filtru upozorňuje na nutnost výměny nebo vyčištění uhlíkového filtru a vyčištění tukového filtru. Pokud kontrolka filtru  svítí 30 sekund, je nutné vyčistit tukový filtr.

Pokud kontrolka filtru  bliká 30 sekund, je nutné vyměnit nebo vyčistit uhlíkový filtr.

 Viz „Čištění tukového filtru“ v kapitole Čištění a údržba.

 Viz pokyny k čištění uhlíkového filtru nebo výměně uhlíkového filtru v kapitole Čištění a údržba.

Zapnutí a vypnutí funkce:

1. Zapněte ovládací panel.
2. Ujistěte se, že ikony nesvítí.
3. Funkci zapnete stisknutím  na tři sekundy.

Je-li funkce zapnutá, ikona filtru  pětikrát zabliká .

4. Tuto funkci vypnete stisknutím  na tři sekundy.

Je-li funkce vypnutá, ikona filtru  třikrát zabliká .

Funkci resetujete stisknutím  na tři sekundy.

4. ČIŠTĚNÍ A ÚDRŽBA

4.1 Poznámky k čištění



Čistící prostředky

Nepoužívejte abrazivní čisticí prostředky a kartáče.

Povrch spotřebiče otřete měkkým hadříkem namočeným v roztoku teplé vody a šetrného mycího prostředku.

Po vaření se mohou některé části spotřebiče zahřát. Abyste zabránili skvrnám, musí spotřebič vychladnout a je nutné jej vysušit čistou látkovou nebo papírovou utěrkou.

Skvrny vyčistěte pomocí šetrného čisticího prostředku.



Odsavač par udržujte vždy čistý

Spotřebič a tukové filtry čistěte každý měsíc. Vnitřek a tukové filtry šetrně očistěte od tuku. Hromadění mastnoty či zbytků jídel může způsobit požár.

Když se zobrazuje upozornění filtru, řiďte se pokyny k čištění příslušenství. Viz část Upozornění filtru v kapitole Denní používání.

Tukové filtry lze mýt v myčce nádobí.

Myčka nádobí musí být nastavena na nízkou teplotu a krátký program. U tukového filtru může dojít k barevné změně, ale nemá to žádný vliv na výkon spotřebiče.



Uhlíkový filtr

Doba nasycení uhlíkového filtru se liší v závislosti na typu přípravy jídla a četnosti čištění tukového filtru.

4.2 Čištění tukového filtru

Filtry jsou uchyceny na protější straně pomocí úchytek a svorek.

Čištění filtru:

1. Vytažením kryt otevřete.

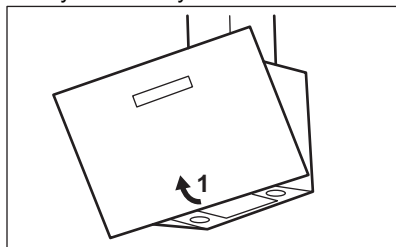

2. Stiskněte držadlo úchytky na panelu filtru pod odsavačem par (1).

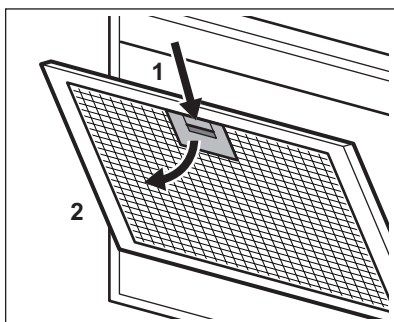

3. Přední část filtru naklopte mírně dolů (2) a poté zatáhněte. Opakujte první dva kroky postupu u všech filtrů.
4. Filtry omyjte pomocí houbičky s neabrazivními čisticími prostředky nebo použijte myčku nádobí.

i Myčka nádobí musí být nastavena na nízkou teplotu a krátký program. U tukového filtru může dojít k barevné změně, ale nemá to žádný vliv na výkon spotřebiče.

5. Při instalaci filtrů zpět proveďte první dva kroky postupu v opačném pořadí.

V případě potřeby opakujte postup u všech filtrů.

4.3 Výměna uhlíkového filtru

Svítlí-li kontrolka výstrahy filtru, je nutné vyměnit uhlíkový filtr.

i Další informace o funkci naleznete viz část Upozornění na výměnu filtru v kapitole Denní používání.

! **VAROVÁNÍ!**
Uhlíkový filtr je NEomyvatelný! Filtr nelze regenerovat!

Výměna uhlíkového filtru:

1. Vyjměte tukové filtry ze spotřebiče. Viz „Čištění tukového filtru“ v této kapitole.
2. Otočte filtrem proti směru hodinových ručiček (1) a poté zatáhněte (2).

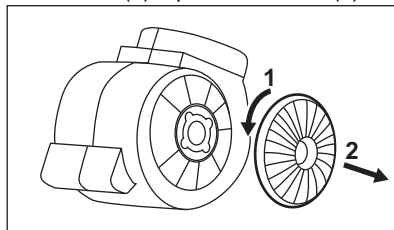



Při instalaci filtrů zpět proveďte stejný postup v opačném pořadí.

4.4 Výměna žárovky

Tento spotřebič je dodáván s kontrolkou LED a samostatným ovládáním (ovladač LED). Tyto díly může vyměnit pouze technik. V případě jakékoliv závady viz část „Servis“ v kapitole „Bezpečnostní pokyny“.

5. POZNÁMKY K OCHRANĚ ŽIVOTNÍHO PROSTŘEDÍ

Recyklujte materiály označené symbolem . Obaly vyhodte do příslušných odpadních kontejnerů k recyklaci. Pomáhejte chránit životní prostředí a lidské zdraví a recyklovat elektrické a elektronické spotřebiče

určené k likvidaci. Spotřebiče označené příslušným symbolem  nelikvidujte spolu s domovním odpadem. Spotřebič odevzdejte v místním sběrném dvoře nebo kontaktujte místní úřad.

INDHOLDSFORTEGNELSE

1. SIKKERHEDSINFORMATION OG INSTALLATION.....	12
2. PRODUKTBEKRIVELSE.....	13
3. DAGLIG BRUG.....	13
4. VEDLIGEHOLDELSE OG RENGØRING.....	15
5. MILJØHENSYN.....	16

VI TÆNKER PÅ DIG

Tak fordi du købte et Electrolux-apparat. Du har valgt et produkt, som giver dig årtiers professionel erfaring og innovation. Genialt og elegant. Det er designet med dig i tankerne. Så uanset hvornår du bruger den, kan du være sikker på, at du får fantastiske resultater hver gang.

Velkommen til Electrolux.

Besøg vores hjemmeside for at:



Få rådgivning, brochurer, fejlfinding, service- og reparationsinformation:
www.electrolux.com/support



Registrér dit produkt for at få bedre service:
www.registerelectrolux.com



Køb tilbehør, forbrugsvarer og originale reservedele til dit apparat:
www.electrolux.com/shop

KUNDEPLEJE OG SERVICE

Brug altid originale reservedele.

Sørg for at have følgende data klar, når du kontakter vores autoriserede servicecenter: Model, PNC, serienummer.

Oplysningerne findes på typeskiltet.

 Advarsel/forsigtig-sikkerhedsanvisninger

 Generelle oplysninger og råd

 Miljøoplysninger

Ret til ændringer uden varsel forbeholdes.

1. SIKKERHEDSINFORMATION OG INSTALLATION



ADVARSEL!

Se det separate hæfte med installationsinstruktioner for sikkerhedsinformation og installation. Læs kapitlerne om sikkerhed omhyggeligt inden enhver brug eller vedligeholdelse af apparatet.

2. PRODUKTBESKRIVELSE

2.1 Oversigt over betjeningspanel

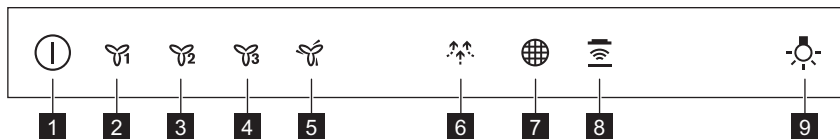

Funktion	Beskrivelse
1	Til/Fra Slår emhætten til og fra.
2	Første hastighed Motoren skifter til første hastighedsniveau.
3	Anden hastighed Motoren skifter til andet hastighedsniveau.
4	Tredje hastighed Motoren skifter til tredje hastighedsniveau.
5	Maksimal hastighed Motoren skifter til maksimalt hastighedsniveau.
6	Brise Emhætten kører på den laveste hastighed. Efter 60 minutter slukker apparatet.
7	Filtermeddelelse Minder brugeren om at skifte eller rengøre kulfilteret og om at rengøre fedtfilteret.
8	Hob ² Hood Indikator for funktionen til at styre emhætten fra koge-sektionen.
9	Lampe Slår lamperne til og fra.

3. DAGLIG BRUG

3.1 Brug af emhætten

Kontroller den anbefalede hastighed i henhold til nedenstående tabel.

	Opvarmning af mad og tilberedning med gryder med låg på.
	Tilberedning af mad i gryder med låg på på flere koge-zoner eller blus, let stegning.
	Kogning og stegning af store mængder mad uden låg på, madtilberedning på flere koge-zoner eller blus.
	Kogning og stegning af store mængder mad uden låg på, megen fugt.



Frisker luften op i køkkenet efter tilberedning ved et meget lavt støjniveau. Den kan aktiveres og deaktiveres ved at berøre symbolet. Funktionen slukker automatisk efter 60 minutter. Brug kun efter tilberedning.



Vi anbefaler, at man lader emhætten køre videre i ca. 15 minutter efter madlavningen.



Betjeningspanelet er et sensorfelt. Tryk på symbolerne i 1 sekund for at aktivere funktionerne.

For at betjene emhætten,:

1. Tænd apparatet ved at trykke på symbolet

Nu kan du aktivere funktionerne.

2. Berør symbolet for at aktivere funktionen.
3. Hvis det er nødvendigt, berøres lysikonet for at oplyse madlavningsoverfladen.

Sluk for apparatet ved at trykke på ikonet

- ① igen.

3.2 Hob²Hood -funktion

Det er en avanceret automatisk funktion, som forbinder kogesektionen til en særlig emhætte. Både kogesektionen og emhætten har en infrarød signalkommunikator. Blæserens hastighed defineres automatisk på baggrund af funktionens indstilling og temperaturen af det varmeste kogegrej på kogesektionen. Du kan også betjene blæseren manuelt fra kogesektionen. Funktionen aktiveres fra komfurpanelet.



Nærmere oplysninger om kogesektionen finder du i den tilhørende brugsvejledning.

3.3 Aktivering af maksimal motorhastighed

Når du trykker på , begynder maksimal motorhastighed og den varer i

8 minutter. Derefter vender apparatet tilbage til sine tidligere hastighedsindstillinger.



Mens funktionen er i gang, har yderligere tryk på ingen effekt.

3.4 Filtermeddelelse

Filteralarmer minder brugeren om at skifte eller rengøre kulfilteret og om at rengøre fedtfilteret. Filterindikatoren tænder i 30 sekunder, hvis fedtfilteret skal rengøres. Filterindikatoren blinker i 30 sekunder, hvis kulfilteret skal udskiftes eller rengøres.



Se rengøring af fedtfilteret i pleje- og rengøringskapitlet.



Vi henviser til afsnittet om kulfilteret eller udskiftning af kulfilteret i pleje- og rengøringskapitlet.

Aktiverer eller deaktiverer funktionen:

1. Tænd betjeningspanelet.
2. Sørg for, at ionerne er slukkede.
3. Tryk på i 3 sekunder for at slå funktionen til.

Hvis funktionen er aktiveret, blinker filterikonet fem gange.

4. Tryk på i 3 sekunder for at slå funktionen fra.

Hvis funktionen er deaktiveret, blinker filterikonet tre gange.

Tryk på i 3 sekunder for at nulstille funktionen.

4. VEDLIGEHOLDELSE OG RENGØRING

4.1 Bemærkninger om rengøring



Rengøringsmidler

Brug ikke slibende rengøringsmidler og børster.

Rengør apparatets overflade med en blød klud opvredet i varmt vand tilsat et rengøringsmiddel.

Efter madlavning kan nogle dele af apparatet blive varmt. For at undgå pletter skal apparatet køles ned og tørres med ren klud eller papirhåndklæde.

Rengør pletter med et mildt rengøringsmiddel.

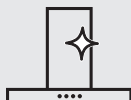

Hold emhætten ren

Rengør apparatet og fedtfiltere hver måned. Rengør indersiden og fedtfilterne omhyggeligt for fedt. Ophobning af fedt eller andre rester kan medføre en brand.

Følg instruktionerne til rengøring af tilbehøret, når filtermeddelelsen er tændt. Se Filtermeddelelse i kapitlet om daglig brug.

Fedtfiltere kan vaskes i en opvaskemaskine.

Opvaskemaskinen skal være indstillet til lave temperaturer og en kort cyklus. Fedtfilteret kan blive misfarvet, men det har ingen indvirkning på filterets ydelse.



Filter med aktivt kul

Kulfilterets holdbarhed afhænger af typen af madlavning, og hvor ofte fedtfilterne rengøres.

4.2 Rengøring af fedtfilteret

Filtrene er monteret med clips og stifter i den modsatte side.

Rengøring af filtret:

1. Træk i afdækningen for at åbne den.

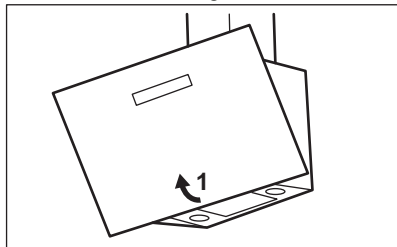

2. Tryk på grebet til monteringsclipsen på filterpanelet under emhætten (1).

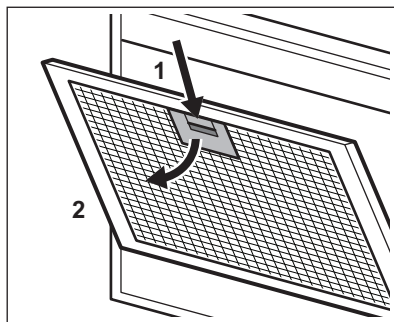

3. Vip forsiden af filteret let nedad (2) og træk.

Gentag de første to trin på alle filterne.

4. Rengør filtrene med en svamp med ikke-skurrende rengøringsmidler eller i opvaskemaskinen.

i Opvaskemaskinen skal være indstillet til lave temperaturer og en kort cyklus. Fedtfilteret kan blive misfarvet, men det har ingen indvirkning på filterets ydelse.

5. Filtrene monteres igen ved at man følger de første to trin i omvendt rækkefølge.

Gentag dette på alle de filtre, hvor det er relevant.

4.3 Udskiftning af kulfilteret

Kulfilteret skal udskiftes, hvis filteralarmen aktiveres.

i Se filtermeddelelsen i kapitlet om daglig brug for mere information om funktion.



ADVARSEL!
Kulfilteret kan IKKE vaskes!
Filteret kan ikke genbruges.

5. MILJØHENSYN

Genbrug materialer med symbolet . Anbring emballagematerialet i passende beholdere til genbrug. Hjælp med at beskytte miljøet og menneskelig sundhed samt at genbruge affald af elektriske og elektroniske apparater.

Udskiftning af kulfilter:

1. Fjern fedtfilterene fra apparatet. Vi henviser til afsnittet "Rengøring af fedtfilteret".
2. Drej filteret mod uret (1) og træk (2).

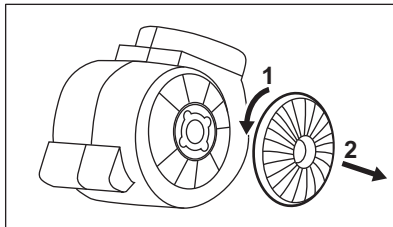

Filtrene monteres igen ved at man følger trinnene i omvendt rækkefølge.

4.4 Udskiftning af pæren

Dette apparat leveres med en LED-lampe og separat kontroludstyr (LED-driver). Disse dele må kun udskiftes af en tekniker. Ved funktionsfejl følges "Service" i kapitlet "Sikkerhedsvejledning".

Kasser ikke apparater, der er mærket med symbolet , sammen med husholdningsaffaldet. Lever produktet tilbage til din lokale genbrugsplads eller kontakt din kommune.

INHALTSVERZEICHNIS

1. SICHERHEITS- UND INSTALLATIONSHINWEISE.....	17
2. GERÄTEBESCHREIBUNG.....	18
3. TÄGLICHER GEBRAUCH.....	18
4. REINIGUNG UND PFLEGE.....	20
5. UMWELTTIPPS.....	22

WIR DENKEN AN SIE

Vielen Dank für Ihren Kauf eines Electrolux-Geräts. Sie haben ein Produkt gewählt, das jahrzehntelange professionelle Erfahrung und Innovation mit sich bringt. Das ausgeklügelte und stilvolle Produkt wurde für Sie entwickelt. So können Sie jedes Mal, wenn Sie das Produkt verwenden, sicher sein, dass Sie großartige Ergebnisse erzielen werden.

Willkommen bei Electrolux.

Besuchen Sie uns auf unserer Website, um:



Anwendungshinweise, Prospekte, Informationen zu Fehlerbehebung, Service und Reparatur zu erhalten:

www.electrolux.com/support



Registrieren Sie Ihr Produkt, um einen erstklassigen Service zu erhalten:

www.registerelectrolux.com



Um Zubehör, Verbrauchsmaterial und Original-Ersatzteile für Ihr Gerät zu kaufen:

www.electrolux.com/shop

KUNDENDIENST UND SERVICE

Verwenden Sie immer Original-Ersatzteile.

Halten Sie folgende Angaben bereit, wenn Sie sich an einen autorisierten Kundendienst wenden: Modell, PNC, Seriennummer.

Die Daten finden Sie auf dem Typenschild.

 Warnungs-/Sicherheitshinweise

 Allgemeine Informationen und Empfehlungen

 Informationen zum Umweltschutz

Änderungen vorbehalten.

1. SICHERHEITS- UND INSTALLATIONSHINWEISE



WARNUNG!

Bezüglich der Sicherheits- und Installationshinweise siehe die separate Montageanleitung. Lesen Sie vor der Verwendung und Wartung des Geräts das Kapitel mit den Sicherheitsinformationen sorgfältig durch.

2. GERÄTEBESCHREIBUNG

2.1 Überblick – Bedienfeld

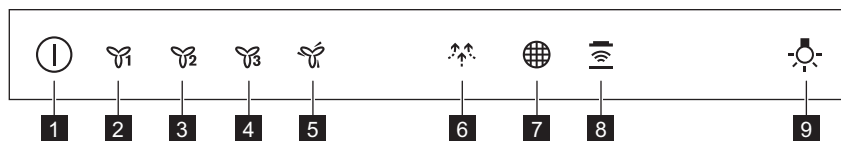





Funktion	Beschreibung
1 Ein/Aus	Ein- und Ausschalten der Abzugshaube.
2 Erste Geschwindigkeit	Der Motor schaltet auf die erste Geschwindigkeitsstufe.
3 Zweite Geschwindigkeit	Der Motor schaltet auf die zweite Geschwindigkeitsstufe.
4 Dritte Geschwindigkeit	Der Motor schaltet auf die dritte Geschwindigkeitsstufe.
5 Maximale Geschwindigkeit	Der Motor schaltet auf die höchste Geschwindigkeitsstufe.
6 Brise	Die Dunstabzugshaube läuft mit niedrigster Geschwindigkeit. Nach 60 Minuten schaltet sich das Gerät aus.
7 Filterbenachrichtigung	Erinnert Sie daran, den Kohlefilter auszutauschen bzw. zu reinigen und den Fettfilter zu reinigen.
8 Hob²Hood	Anzeige der Funktion, mit der die Abzugshaube vom Kochfeld aus gesteuert werden kann.
9 Lampe	Ein- und Ausschalten der Beleuchtung.

3. TÄGLICHER GEBRAUCH

3.1 Verwenden der Abzugshaube

Entnehmen Sie die empfohlene Geschwindigkeit aus der Tabelle unten.



	Aufwärmen von Speisen, Kochen in Töpfen mit Deckeln.
	Kochen in Töpfen mit Deckeln auf mehreren Kochzonen oder Brennern, sanftes Braten.

	Kochen und Braten von großen Speisemengen ohne Deckel, Kochen auf mehreren Kochzonen oder Brennern.
	Kochen und Braten von großen Speisemengen ohne Deckel, hohe Luftfeuchtigkeit.
	Erfrischt die Luft in der Küche nach dem Kochen bei sehr niedriger Geräuscentwicklung. Sie kann durch Berühren des Symbols aktiviert und deaktiviert werden. Die Funktion wird nach 60 Minuten automatisch ausgeschaltet. Nur nach dem Kochen verwenden.

 Es wird empfohlen, die Dunstabzugshaube nach dem Kochen etwa 15 Minuten lang laufen zu lassen.

 Das Bedienfeld ist ein Sensorfeld. Zum Einschalten der Funktionen berühren Sie die Symbole 1 Sekunde lang.

Bedienen der Abzugshaube:

1. Zum Einschalten des Geräts drücken Sie auf das Symbol . Jetzt können Sie die Funktionen einschalten.
2. Zum Einschalten der Funktion berühren Sie das Symbol.
3. Bei Bedarf drücken Sie das Lichtsymbol , um den Kochbereich zu beleuchten.

Zum Ausschalten des Geräts drücken Sie erneut auf das Symbol .

3.2 Hob²Hood -Funktion



Diese automatische Funktion verbindet das Kochfeld mit einer Dunstabzugshaube. Das Kochfeld und die Dunstabzugshaube kommunizieren mit Hilfe von Infrarotsignalen. Die Geschwindigkeit des Lüfters wird automatisch eingestellt. Sie richtet sich nach dem eingestellten Modus und der Temperatur des heißesten Kochgeschirrs auf dem Kochfeld. Sie können das Gebläse auch manuell auf dem Bedienfeld des Kochfelds einstellen. Die

Funktion kann vom Bedienfeld des Kochfelds aktiviert werden.

 Weitere Informationen zur Nutzung der Funktion finden Sie in der Gebrauchsanleitung des Kochfelds.



3.3 Einschalten der maximalen Motorgeschwindigkeit

Wenn Sie  berühren schaltet sich die maximale Motorgeschwindigkeit für 8 Minuten ein. Nach dieser Zeit kehrt das Gerät zur vorigen Geschwindigkeitseinstellung zurück.

 Wenn die Funktion eingeschaltet ist, hat die erneute Berührung von  keine Auswirkungen.

3.4 Filterbenachrichtigung

Der Filteralarm erinnert Sie daran, den Kohlefilter auszutauschen bzw. zu reinigen und den Fettfilter zu reinigen.

Die Filteranzeige  leuchtet 30 Sekunden, wenn der Fettfilter gereinigt werden muss. Die Filteranzeige  blinkt 30 Sekunden, wenn der Kohlefilter ausgetauscht oder gereinigt werden muss.

 Siehe Reinigen des Fettfilters im Kapitel Reinigung und Pflege.





Siehe Reinigen des Kohlefilters oder Austauschen des Kohlefilters im Kapitel Reinigung und Pflege.

Ein- und Ausschalten der Funktion:

1. Schalten Sie das Bedienfeld ein.
2. Stellen Sie sicher, dass die Symbole nicht leuchten.
3. Berühren Sie zum Einschalten der Funktion  3 Sekunden lang.

Wenn die Funktion eingeschaltet ist, blinkt das Filtersymbol  fünfmal .

4. Berühren Sie zum Ausschalten der Funktion  3 Sekunden lang.

Wenn die Funktion ausgeschaltet ist, blinkt das Filtersymbol  dreimal . Berühren Sie zum Zurücksetzen der Funktion  3 Sekunden lang.

4. REINIGUNG UND PFLEGE

4.1 Hinweise zur Reinigung



Reinigungs-
mittel

Keine Scheuermittel und Bürsten verwenden.

Feuchten Sie ein weiches Tuch mit warmem Wasser und etwas mildem Reinigungsmittel an, und reinigen Sie damit die Geräteoberfläche.

Nach dem Kochvorgang können einige Teile des Geräts heiß sein. Um Flecken zu vermeiden, muss das Gerät, nachdem es abgekühlt ist, mit einem sauberen Tuch oder Papiertüchern abgetrocknet werden.

Reinigen Sie Flecken mit einem milden Reinigungsmittel.



Halten Sie die
Dunstabzugs-
haube sauber.

Reinigen Sie das Gerät und die Fettfilter einmal im Monat. Reinigen Sie den Innenraum und die Fettfilter sorgfältig von Fett. Fettsammlungen oder andere Speisereste könnten einen Brand verursachen.

Befolgen Sie die Anweisungen zur Reinigung des Zubehörs, wenn die Filterbenachrichtigung eingeschaltet ist. Siehe Filterbenachrichtigung im Kapitel Täglicher Gebrauch.

Fettfilter können im Geschirrspüler gespült werden. Dazu muss der Geschirrspüler auf einen kurzen Spülgang mit niedriger Temperatur eingestellt werden. Am Fettfilter können Verfärbungen auftreten, diese beeinträchtigen die Leistung des Geräts jedoch nicht.



Kohlefilter

Der Zeitpunkt der Sättigung des Kohlefilters variiert je nach Art des Kochens und der regelmäßigen Reinigung des Fettfilters.

4.2 Reinigen des Fettfilters

Die Filter sind mit Klammern und Stiften auf der gegenüberliegenden Seite befestigt.

Reinigen des Filters:

1. Ziehen Sie an der Abdeckung, um sie zu öffnen.

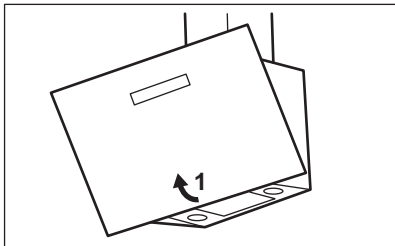

2. Drücken Sie den Griff der Befestigungsklammer an der Filtertafel unterhalb der Dunstabzugshaube (1).

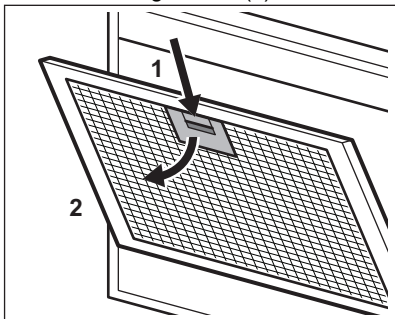

3. Neigen Sie die Vorderseite des Filters leicht nach unten (2) und ziehen Sie ihn heraus.

Wiederholen Sie die beiden ersten Schritte für alle Filter.

4. Reinigen Sie die Filter mit einem Schwamm und nicht-scheuerndem Reiniger oder im Geschirrspüler.



Dazu muss der Geschirrspüler auf einen kurzen Spülgang mit niedriger Temperatur eingestellt werden. Am Fettfilter können Verfärbungen auftreten, diese beeinträchtigen die Leistung des Geräts jedoch nicht.

5. Zum erneuten Einbau der Filter befolgen Sie die ersten beiden Schritte in umgekehrter Reihenfolge. Wiederholen Sie ggf. die Schritte für alle Filter.

4.3 Austauschen des Kohlefilters

Der Kohlefilter muss ausgetauscht werden, wenn der Filteralarm leuchtet.



Siehe Filterbenachrichtigung im Kapitel Täglicher Gebrauch bezüglich weiterer Informationen zu dieser Funktion.



WARNUNG!

Der Kohlefilter kann NICHT gewaschen werden! Der Filter kann nicht regeneriert werden!

Austauschen des Kohlefilters:

1. Bauen Sie die Fettfilter aus dem Gerät aus. Siehe „Reinigen des Fettfilters“ in diesem Kapitel.
2. Drehen Sie den Filter gegen den Uhrzeigersinn (1) und ziehen Sie ihn heraus (2).

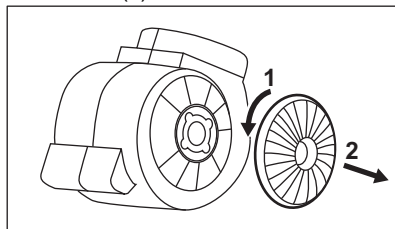



Zum Einbau der Filter folgen Sie den Schritten in umgekehrter Reihenfolge.

4.4 Austauschen der Lampe

Dieses Gerät wird mit einer LED-Lampe und separatem Steuergerät (LED-Treiber) geliefert. Diese Teile können nur von einem Techniker ausgetauscht werden. Im Falle einer Störung siehe unter „Service“ im Kapitel „Sicherheitsanweisungen“.

5. UMWELTTIPPS

Recyceln Sie Materialien mit dem Symbol . Entsorgen Sie die Verpackung in den entsprechenden Recyclingbehältern. Recyceln Sie zum Umwelt- und Gesundheitsschutz elektrische und elektronische Geräte.

Entsorgen Sie Geräte mit diesem Symbol  nicht mit dem Hausmüll. Bringen Sie das Gerät zu Ihrer örtlichen Sammelstelle oder wenden Sie sich an Ihr Gemeindeamt.

ΠΕΡΙΕΧΟΜΕΝΑ

1. ΠΛΗΡΟΦΟΡΙΕΣ ΑΣΦΑΛΕΙΑΣ ΚΑΙ ΕΓΚΑΤΑΣΤΑΣΗΣ.....	23
2. ΠΕΡΙΓΡΑΦΗ ΠΡΟΪΟΝΤΟΣ.....	24
3. ΚΑΘΗΜΕΡΙΝΗ ΧΡΗΣΗ.....	24
4. ΦΡΟΝΤΙΔΑ ΚΑΙ ΚΑΘΑΡΙΣΜΑ.....	26
5. ΠΕΡΙΒΑΛΛΟΝΤΙΚΑ ΘΕΜΑΤΑ.....	28

ΣΑΣ ΣΚΕΦΤΟΜΑΣΤΕ

Ευχαριστούμε που επιλέξατε μια συσκευή Electrolux. Επιλέξατε ένα προϊόν που χαρακτηρίζεται από επαγγελματική εμπειρία και καινοτομία δεκαετιών. Έξυπνο και κομψό, έχει σχεδιαστεί για εσάς. Έτσι, όποτε το χρησιμοποιείτε, μπορείτε να είστε ήσυχοι ότι θα επιτυγχάνετε σπουδαία αποτελέσματα κάθε φορά. Καλωσορίσατε στην Electrolux.

Επισκεφθείτε τον ιστότοπό μας για να:



Βρείτε υποδείξεις χρήσης, φυλλάδια, συμβουλές για την επίλυση προβλημάτων, πληροφορίες σέρβις και επισκευής:

www.electrolux.com/support



Καταχωρίστε το προϊόν σας, ώστε να έχετε καλύτερο σέρβις:

www.registerelectrolux.com



Αγοράστε αξεσουάρ, αναλώσιμα και γνήσια ανταλλακτικά για τη συσκευή σας:

www.electrolux.com/shop

ΕΞΥΠΗΡΕΤΗΣΗ ΠΕΛΑΤΩΝ ΚΑΙ ΣΕΡΒΙΣ

Χρησιμοποιείτε πάντα μόνο γνήσια ανταλλακτικά.

Όταν επικοινωνείτε με το Εξουσιοδοτημένο Κέντρο Σέρβις, βεβαιωθείτε ότι έχετε διαθέσιμα τα ακόλουθα στοιχεία: Μοντέλο, PNC, Αριθμός σειράς.

Μπορείτε να βρείτε τις πληροφορίες στην πινακίδα τεχνικών χαρακτηριστικών.

 Προειδοποίηση / Προσοχή - Πληροφορίες για την ασφάλεια

 Γενικές πληροφορίες και συμβουλές

 Πληροφορίες σχετικά με το περιβάλλον

Υπόκειται αι αλλαγές χωρίς προειδοποίηση.

1. ΠΛΗΡΟΦΟΡΙΕΣ ΑΣΦΑΛΕΙΑΣ ΚΑΙ ΕΓΚΑΤΑΣΤΑΣΗΣ



ΠΡΟΕΙΔΟΠΟΙΗΣΗ!

Ανατρέξτε στο ξεχωριστό φυλλάδιο Οδηγιών Εγκατάστασης για τις Πληροφορίες ασφαλείας και Εγκατάστασης. Διαβάστε προσεκτικά τα κεφάλαια για την Ασφάλεια πριν από οποιαδήποτε χρήση ή συντήρηση της συσκευής.

2. ΠΕΡΙΓΡΑΦΗ ΠΡΟΪΟΝΤΟΣ

2.1 Επισκόπηση πίνακα χειριστηρίων

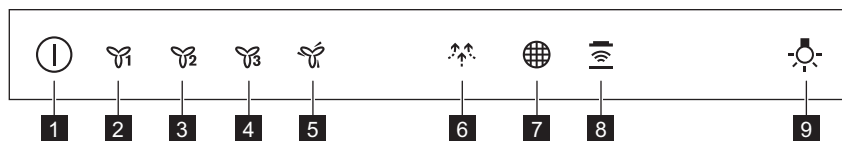



Λειτουργία	Περιγραφή
1 Ενεργοποίηση / Απενεργοποίηση	Ενεργοποιεί και απενεργοποιεί τον απορροφητήρα.
2 Πρώτη ταχύτητα	Ο κινητήρας μεταβαίνει στο πρώτο επίπεδο ταχύτητας.
3 Δεύτερη ταχύτητα	Ο κινητήρας μεταβαίνει στο δεύτερο επίπεδο ταχύτητας.
4 Τρίτη ταχύτητα	Ο κινητήρας μεταβαίνει στο τρίτο επίπεδο ταχύτητας.
5 Μέγιστη ταχύτητα	Ο κινητήρας μεταβαίνει στο μέγιστο επίπεδο ταχύτητας.
6 Λειτουργία Breeze	Ο απορροφητήρας λειτουργεί στη χαμηλότερη ταχύτητα. Μετά από 60 λεπτά, η συσκευή απενεργοποιείται.
7 Ειδοποίηση φίλτρου	Σας υπενθυμίζει να αλλάξετε ή να καθαρίσετε το φίλτρο άνθρακα και να καθαρίσετε το φίλτρο λίπους.
8 Hob²Hood	Ένδειξη της λειτουργίας για τον έλεγχο του απορροφητήρα από τις εστίες.
9 Λαμπτήρας	Ενεργοποιεί και απενεργοποιεί τον φωτισμό.

3. ΚΑΘΗΜΕΡΙΝΉ ΧΡΗΣΗ

3.1 Χρήση του απορροφητήρα

Ελέγξτε τη συνιστώμενη ταχύτητα σύμφωνα με τον παρακάτω πίνακα.

	Κατά το ζέσταμα φαγητού, με σκεπασμένα σκεύη.
	Κατά το μαγείρεμα με σκεπασμένα σκεύη σε πολλαπλές ζώνες μαγειρέματος ή σε εστίες, κατά το ελαφρύ τηγάνισμα.

	Κατά το βράσιμο και το τηγάνισμα μεγάλων ποσοτήτων φαγητού χωρίς καπάκι και κατά το μαγείρεμα σε πολλαπλές ζώνες μαγειρέματος ή εστίες.
	Κατά το βράσιμο και το τηγάνισμα μεγάλων ποσοτήτων φαγητού χωρίς καπάκι και με πολλή υγρασία.
	Ανανεώνει τον αέρα στην κουζίνα μετά το μαγείρεμα σε πολύ χαμηλό επίπεδο θορύβου. Μπορεί να ενεργοποιηθεί και να απενεργοποιηθεί με το άγγιγμα του συμβόλου. Η λειτουργία απενεργοποιείται αυτόματα μετά από 60 λεπτά. Χρησιμοποιήστε το μόνο μετά το μαγείρεμα.

 Συνιστάται να αφήνετε τον απορροφητήρα να λειτουργεί για περίπου 15 λεπτά μετά το μαγείρεμα.

 Το χειριστήριο είναι ένα πεδίο αφής. Αγγίξτε τα σύμβολα για 1 δευτερόλεπτο για να ενεργοποιήσετε τις λειτουργίες.

Για να χειριστείτε τον απορροφητήρα:

1. Ενεργοποιήστε τη συσκευή πιέζοντας το σύμβολο .

Μπορείτε τώρα να ενεργοποιήσετε τις λειτουργίες.

2. Για να ενεργοποιήσετε τη λειτουργία, αγγίξτε το σύμβολο.

3. Αν χρειαστεί, αγγίξτε το σύμβολο φωτισμού  για να φωτίσετε την επιφάνεια μαγειρέματος.

Για να απενεργοποιήσετε τη συσκευή, πιέστε πάλι το σύμβολο .

3.2 Hob²Hood λειτουργία



Είναι μια αυτόματη λειτουργία η οποία συνδέει τις εστίες με έναν απορροφητήρα. Τόσο οι εστίες όσο και ο απορροφητήρας διαθέτουν πομποδέκτη υπέρυθρου σήματος. Η ταχύτητα του ανεμιστήρα καθορίζεται αυτόματα με βάση τη ρύθμιση της λειτουργίας και τη θερμοκρασία του θερμότερου μαγειρικού σκεύους στις εστίες. Μπορείτε επίσης να χειριστείτε τον ανεμιστήρα χειροκίνητα με τη χρήση των εστιών. Η λειτουργία

μπορεί να ενεργοποιηθεί από το χειριστήριο των εστιών.



 Για περισσότερες πληροφορίες σχετικά με τη χρήση της λειτουργίας, ανατρέξτε στο εγχειρίδιο χρήσης της μονάδας εστιών.

3.3 Ενεργοποίηση της Μέγιστης Ταχύτητας Κινητήρα

Όταν αγγίζετε το , ξεκινάει να λειτουργεί η Μέγιστη Ταχύτητα Κινητήρα για 8 λεπτά. Μετά από αυτό το διάστημα, η συσκευή επιστρέφει στις προηγούμενες ρυθμίσεις ταχύτητας.

 Όταν η λειτουργία είναι ενεργοποιημένη, το επιπλέον άγγιγμα του  δεν έχει αποτέλεσμα.

3.4 Ειδοποίηση φίλτρου



Ο συναγερμός φίλτρου σας υπενθυμίζει να αλλάξετε ή να καθαρίσετε το φίλτρο άνθρακα και να καθαρίσετε το φίλτρο λίπους. Η ένδειξη φίλτρου  ανάβει για 30 δευτερόλεπτα όταν πρέπει να καθαριστεί το φίλτρο λίπους. Η ένδειξη φίλτρου  αναβοσβήνει για 30 δευτερόλεπτα όταν πρέπει να αντικατασταθεί ή να καθαριστεί το φίλτρο άνθρακα.



 Ανατρέξτε στην παράγραφο καθαρισμού του φίλτρου λίπους στο κεφάλαιο «Φροντίδα και καθάρισμα».

 Ανατρέξτε στην ενότητα καθαρισμού του φίλτρου άνθρακα ή αντικατάσταση του φίλτρου άνθρακα στο κεφάλαιο «Φροντίδα και καθάρισμα».

Για την ενεργοποίηση ή την απενεργοποίηση της λειτουργίας:

1. Ενεργοποιήστε το χειριστήριο.
2. Βεβαιωθείτε ότι τα εικονίδια είναι σβηστά.

3. Για να ενεργοποιήσετε τη λειτουργία, αγγίξτε το  για 3 δευτερόλεπτα. Αν ενεργοποιηθεί η λειτουργία, το εικονίδιο φίλτρου  αναβοσβήνει πέντε φορές.

4. Για να απενεργοποιήσετε τη λειτουργία, αγγίξτε το  για 3 δευτερόλεπτα. Αν απενεργοποιηθεί η λειτουργία, το εικονίδιο φίλτρου  αναβοσβήνει τρεις φορές. Για επαναφορά της λειτουργίας, αγγίξτε το  για 3 δευτερόλεπτα.

4. ΦΡΟΝΤΙΔΑ ΚΑΙ ΚΑΘΑΡΙΣΜΑ

4.1 Σημειώσεις για τον καθαρισμό



Προϊόντα Καθαρισμού

Μη χρησιμοποιείτε λιειαντικά απορρυπαντικά και βούρτσες.

Καθαρίστε την επιφάνεια της συσκευής με ένα μαλακό πανί, ζεστό νερό και ένα ήπιο απορρυπαντικό.

Μετά το μαγείρεμα, μερικά μέρη της συσκευής μπορεί να είναι ζεστά. Για την αποφυγή σχηματισμού λεκέδων, η συσκευή πρέπει να έχει κρυώσει και να σκουπίζεται με ένα καθαρό πανί ή χαρτί κουζίνας.

Καθαρίστε τους λεκέδες με ένα ήπιο απορρυπαντικό.



Διατηρείτε τον απορροφητήρα καθαρό

Καθαρίζετε τη συσκευή και τα φίλτρα λίπους κάθε μήνα. Καθαρίζετε προσεκτικά από το λίπος το εσωτερικό και τα φίλτρα λίπους. Η συσσώρευση λίπους ή άλλων υπολειμμάτων μπορεί να προκαλέσει πυρκαγιά.

Ακολουθήστε τις οδηγίες για τον καθαρισμό των αξεσουάρ όταν είναι ενεργοποιημένη η ειδοποίηση φίλτρου. Ανατρέξτε στην ενότητα ειδοποίησης Φίλτρου στο κεφάλαιο για την καθημερινή χρήση.

Τα φίλτρα λίπους μπορούν να πλυθούν σε πλυντήριο πιάτων. Το πλυντήριο πιάτων πρέπει να ρυθμιστεί σε χαμηλή θερμοκρασία και σε σύντομο κύκλο. Το φίλτρο λίπους μπορεί να αποχρωματιστεί, αυτό δεν επηρεάζει την απόδοση της συσκευής.



Φίλτρο άνθρακα

Ο χρόνος κορεσμού του φίλτρου άνθρακα διαφέρει ανάλογα με τον τύπο μαγειρέματος και τη συχνότητα καθαρισμού του φίλτρου λίπους.

4.2 Καθαρισμός του φίλτρου λίπους

Τα φίλτρα είναι τοποθετημένα με τη χρήση κλιπ και πείρων στην αντίθετη πλευρά.

Για να καθαρίσετε το φίλτρο:

1. Τραβήξτε το κάλυμμα για να το ανοίξετε.

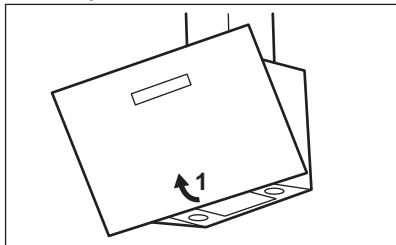

2. Πιέστε τη λαβή του κλιπ στερέωσης στο πλαίσιο του φίλτρου κάτω από τον απορροφητήρα (1).

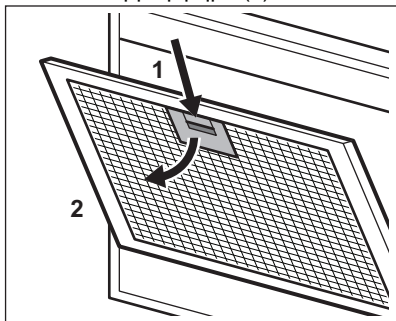

3. Γείρετε ελαφρώς το μπροστινό μέρος του φίλτρου προς τα κάτω (2) και κατόπιν τραβήξτε.

Επαναλάβετε τα δύο πρώτα βήματα για όλα τα φίλτρα.

4. Καθαρίστε τα φίλτρα χρησιμοποιώντας ένα σφουγγάρι με μη λειαντικά απορρυπαντικά ή στο πλυντήριο πιάτων.

i Το πλυντήριο πιάτων πρέπει να ρυθμιστεί σε χαμηλή θερμοκρασία και σε σύντομο κύκλο. Το φίλτρο λίπους μπορεί να αποχρωματιστεί, αυτό δεν επηρεάζει την απόδοση της συσκευής.

5. Για να τοποθετήσετε ξανά τα φίλτρα, ακολουθήστε τα δύο πρώτα βήματα με την αντίστροφη σειρά.

Επαναλάβετε τα βήματα για όλα τα φίλτρα όπου είναι απαραίτητο.

4.3 Αντικατάσταση του φίλτρου άνθρακα

Το φίλτρο άνθρακα πρέπει να αντικατασταθεί αν ανάψει η ένδειξη συναγερμού φίλτρου.

i Ανατρέξτε στην ενότητα ειδοποίησης φίλτρου στο κεφάλαιο για την καθημερινή χρήση για περισσότερες πληροφορίες σχετικά με τη λειτουργία.



ΠΡΟΕΙΔΟΠΟΙΗΣΗ!

Το φίλτρο άνθρακα είναι ΜΗ πλενόμενο! Το φίλτρο δεν μπορεί να αναγεννηθεί!

Για να αντικαταστήσετε το φίλτρο άνθρακα:

1. Αφαιρέστε τα φίλτρα λίπους από τη συσκευή.

Ανατρέξτε στην ενότητα «Καθαρισμός του φίλτρου λίπους» σε αυτό το κεφάλαιο.

2. Στρέψτε το φίλτρο αριστερόστροφα (1) και κατόπιν τραβήξτε (2).

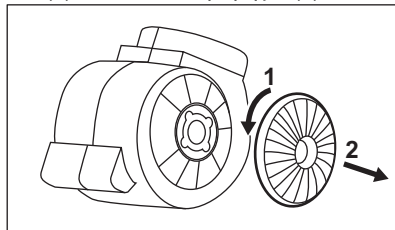



Για να τοποθετήσετε τα φίλτρα ξανά στη θέση τους, ακολουθήστε τα βήματα με την αντίστροφη σειρά.

4.4 Αντικατάσταση του λαμπτήρα

Αυτή η συσκευή παρέχεται με λαμπτήρα LED και ξεχωριστό χειριστήριο (τροφοδοτικό LED). Τα εξαρτήματα αυτά μπορούν να αντικατασταθούν μόνο από τεχνικό. Σε περίπτωση οποιασδήποτε βλάβης, ανατρέξτε στην ενότητα «Σέρβις στο κεφάλαιο «Οδηγίες για την ασφάλεια».

5. ΠΕΡΙΒΑΛΛΟΝΤΙΚΑ ΘΕΜΑΤΑ

Ανακυκλώστε τα υλικά που φέρουν το σύμβολο . Τοποθετήστε τα υλικά συσκευασίας σε κατάλληλα δοχεία για ανακύκλωση. Συμβάλετε στην προστασία του περιβάλλοντος και της ανθρώπινης υγείας ανακυκλώνοντας τις άχρηστες ηλεκτρικές και ηλεκτρονικές συσκευές.

Μην απορρίπτετε με τα οικιακά απορρίμματα συσκευές που φέρουν το σύμβολο . Επιστρέψτε το προϊόν στην τοπική σας μονάδα ανακύκλωσης ή επικοινωνήστε με τη δημοτική αρχή.

CONTENTS

1. SAFETY INFORMATION AND INSTALLATION.....	29
2. PRODUCT DESCRIPTION.....	30
3. DAILY USE.....	30
4. CARE AND CLEANING.....	32
5. ENVIRONMENTAL CONCERNS.....	33

WE'RE THINKING OF YOU

Thank you for purchasing an Electrolux appliance. You've chosen a product that brings with it decades of professional experience and innovation. Ingenious and stylish, it has been designed with you in mind. So whenever you use it, you can be safe in the knowledge that you'll get great results every time.

Welcome to Electrolux.

Visit our website to:



Get usage advice, brochures, trouble shooter, service and repair information:
www.electrolux.com/support



Register your product for better service:
www.registerelectrolux.com



Buy Accessories, Consumables and Original spare parts for your appliance:
www.electrolux.com/shop

CUSTOMER CARE AND SERVICE

Always use original spare parts.

When contacting our Authorised Service Centre, ensure that you have the following data available: Model, PNC, Serial Number.

The information can be found on the rating plate.

 **Warning / Caution-Safety information**

 **General information and tips**

 **Environmental information**

Subject to change without notice.

1. SAFETY INFORMATION AND INSTALLATION



WARNING!

Refer to the separate Installation Instructions booklet for Safety Information and Installation. Read carefully the Safety chapters before any use or maintenance of the appliance.

2. PRODUCT DESCRIPTION

2.1 Control panel overview

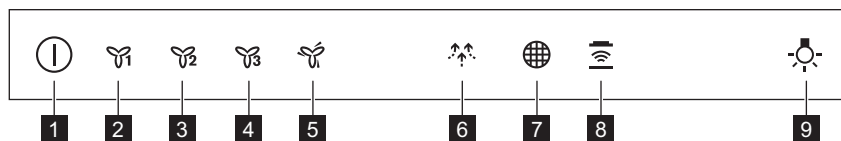

Function	Description
1 On / Off	Turns the hood on and off.
2 First speed	The motor switches to first speed level.
3 Second speed	The motor switches to second speed level.
4 Third speed	The motor switches to third speed level.
5 Maximum speed	The motor switches to maximum speed level.
6 Breeze	The hood operates on the lowest speed. After 60 minutes the appliance turns off.
7 Filter notification	Reminds to change or clean the charcoal filter and clean the grease filter.
8 Hob²Hood	Indicator of the function to control hood from hob.
9 Lamp	Turns the lights on and off.

3. DAILY USE

3.1 Using the hood

Check the recommended speed according to the table below.

	While heating up food, cooking with covered pots.
	While cooking with covered pots on multiple cooking zones or burners, gentle frying.
	While boiling and frying big quantities of food without a lid, cooking on multiple cooking zones or burners.
	While boiling and frying big quantities of food without a lid, big humidity.
	Refreshes the air in kitchen after cooking at a very low noise level. It can be activated and de-activated by touching the symbol. The function turns off automatically after 60 minutes. Use after cooking only.

 It is recommended to leave the hood operating for approximately 15 minutes after cooking.

 The control Panel is a sensor field. Touch the symbols for 1 second to activate the functions.

To operate the hood:

1. Turn on the appliance by pressing the  symbol.

You can now activate the functions.

2. To activate the function touch the symbol.

3. If needed, touch the light symbol  to illuminate the cooking surface.

To turn off the appliance press the  symbol again.

3.2 Hob²Hood function



It is an automatic function which connects the hob with a hood. Both the hob and the hood have an infrared signal communicator. Speed of the fan is defined automatically on basis of mode setting and temperature of the hottest cookware on the hob. You can also operate the fan using the hob manually. The function can be activated from panel of the hob.

 For more information how to use the function refer to the hob user manual.



3.3 Activating Maximum Motor Speed

When you touch , the Maximum Motor Speed starts to operate for 8

minutes. After that time, the appliance returns to its previous speed settings.

 When the function is turned on, additional touch on  does not have any effects.

3.4 Filter notification

Filter alarm reminds to change or clean the charcoal filter and clean the grease filter. The filter indicator  is turned on for 30 seconds if the grease filter must be cleaned. The filter indicator  flashes for 30 seconds if the charcoal filter must be replaced or cleaned.

 Refer to cleaning the grease filter in care and cleaning chapter.

 Refer to cleaning the charcoal filter or replacing the charcoal filter in care and cleaning chapter.

To activate or deactivate function:

1. Switch on the control panel.
2. Make sure that the icons are turned off.
3. To activate function touch  for 3 seconds.

If the function is activated, the filter icon  flashes five times.

4. To deactivate function touch  for 3 seconds.

If the function is deactivated, the filter icon  flashes three times.

To reset the function touch  for 3 seconds.

4. CARE AND CLEANING

4.1 Notes on cleaning



Cleaning Agents

Do not use abrasive detergents and brushes.

Clean the surface of the appliance with a soft cloth with warm water and a mild detergent.

After cooking some parts of appliance can get hot. To avoid stains appliance must be cooled down and dried with clean cloth or paper towels.

Clean stains with a mild detergent.

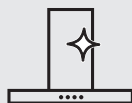

Keep the hood clean

Clean the appliance and grease filters each month. Clean the interior and grease filters carefully from fat. Fat accumulation or other residue may cause fire.

Follow the instructions for cleaning the accessories when filter notification is on. Refer to Filter notification in daily use chapter.

Grease filters can be washed in a dishwasher.

The dishwasher must be set to a low temperature and a short cycle. The grease filter may discolour, it has no influence on the performance of the appliance.



Charcoal filter

The time of saturation of the charcoal filter varies depending on the type of cooking and the regularity of cleaning the grease filter.

4.2 Cleaning the grease filter

Filters are mounted with the use of clips and pins on the opposite side.

To clean the filter:

1. Pull the cover to open it.

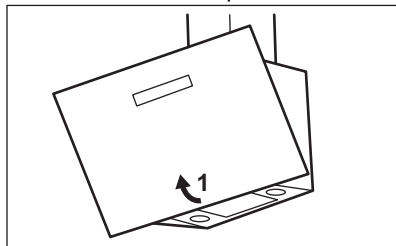

2. Press the handle of the mounting clip on the filter panel underneath the hood (1).

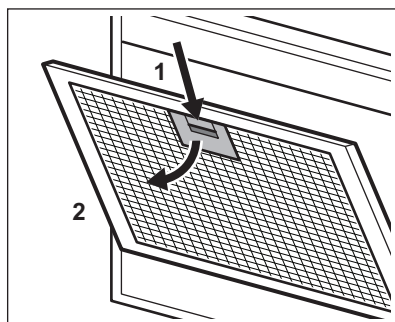

3. Slightly tilt the front of the filter downwards (2), then pull.
4. Clean the filters using a sponge with non abrasive detergents or in a dishwasher.

i The dishwasher must be set to a low temperature and a short cycle. The grease filter may discolour, it has no influence on the performance of the appliance.

5. To mount the filters back follow the first two steps in reverse order. Repeat the steps for all filters if applicable.

4.3 Replacing the charcoal filter

The charcoal filter must be replaced if the filter alarm is on.

i Refer to the filter notification in daily use chapter for more information about function.



WARNING!

The charcoal filter is **NON-washable!** The filter cannot be regenerated!

To replace the charcoal filter:

1. Remove the grease filters from the appliance.
Refer to "Cleaning the grease filter" in this chapter.
2. Turn the filter counterclockwise (1) and then pull (2).

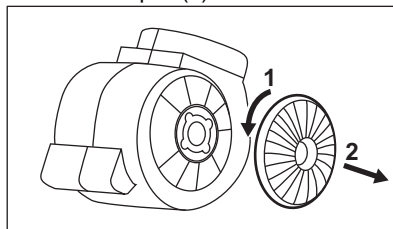

To mount the filters back follow the steps in reverse order.

4.4 Replacing the lamp

This appliance is supplied with a LED lamp and separate control gear (LED driver). These parts can be replaced by a technician only. In case of any malfunction refer to "Service" in the "Safety Instructions" chapter.

5. ENVIRONMENTAL CONCERNS

Recycle materials with the symbol . Put the packaging in relevant containers to recycle it. Help protect the environment and human health by recycling waste of electrical and electronic appliances. Do not dispose of

appliances marked with the symbol  with the household waste. Return the product to your local recycling facility or contact your municipal office.

CONTENIDO

1. INDICACIONES DE SEGURIDAD E INSTALACIÓN.....	34
2. DESCRIPCIÓN DEL PRODUCTO.....	35
3. USO DIARIO.....	35
4. MANTENIMIENTO Y LIMPIEZA.....	37
5. ASPECTOS MEDIOAMBIENTALES.....	38

PENSAMOS EN USTED

Gracias por adquirir un electrodoméstico Electrolux. Ha elegido un producto que lleva décadas de experiencia e innovación profesionales. Ingenioso y elegante, ha sido diseñado pensando en usted. Así pues, cada vez que lo utilice, puede tener la seguridad de que obtendrá siempre excelentes resultados.

Le damos la bienvenida a Electrolux.

Visite nuestro sitio web para:



Obtener consejos, folletos, soluciones a problemas e información de servicio y reparación:

www.electrolux.com/support



Registrar su producto para recibir un mejor servicio:

www.registerelectrolux.com



Comprar accesorios, artículos de consumo y piezas de recambio originales para su aparato:

www.electrolux.com/shop

ATENCIÓN AL CLIENTE Y SERVICIO

Le recomendamos que utilice recambios originales.

Cuando se ponga en contacto con nuestro Centro de servicio técnico, asegúrese de tener los siguientes datos disponibles: Modelo, código numérico del producto (PNC), número de serie.

La información se encuentra en la placa de características.

 Advertencia / Precaución - Información sobre seguridad

 Información general y consejos

 Información relativa al medioambiente

Salvo modificaciones.

1. INDICACIONES DE SEGURIDAD E INSTALACIÓN



ADVERTENCIA!

Consulte el folleto de instrucciones de instalación separado para obtener información sobre la seguridad y la instalación. Lea atentamente los capítulos de Seguridad antes de cualquier uso o mantenimiento del aparato.

2. DESCRIPCIÓN DEL PRODUCTO

2.1 Vista general del panel de mandos

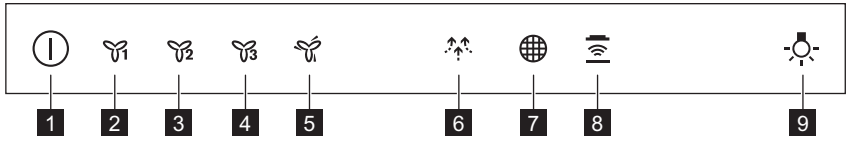

	Función	Descripción
1	Encendido/apagado	Activa y desactiva la campana.
2	Primera velocidad	El motor cambia al primer nivel de velocidad.
3	Segunda velocidad	El motor cambia al segundo nivel de velocidad.
4	Tercera velocidad	El motor cambia al tercer nivel de velocidad.
5	Velocidad máxima	El motor cambia al nivel de velocidad máxima.
6	Brisa	La campana funciona a la velocidad más baja. El aparato se apaga después de 60 minutos.
7	Notificación del filtro	Recuerda cambiar o limpiar el filtro de carbón y limpiar el filtro de grasa.
8	Hob²Hood	Indicador de la función de control de la campana de la placa.
9	Bombilla	Enciende y apaga las luces.

3. USO DIARIO

3.1 Uso de la campana

Compruebe la velocidad recomendada según la tabla siguiente.

	Mientras calienta la comida, cocinando con ollas tapadas.
	Mientras cocina con ollas tapadas en múltiples zonas de cocción o quemadores, friendo a temperatura moderada.
	Al hervir y freír grandes cantidades de alimentos sin tapa, cocinando en múltiples zonas de cocción o quemadores.
	Al hervir y freír grandes cantidades de alimentos sin tapa, con mucha humedad.



Refresca el aire en la cocina después de cocinar con un nivel de ruido muy bajo. Se puede activar y desactivar tocando el símbolo. La función se desactiva automáticamente después de 60 minutos. Útilcelo sólo después de cocinar.





Se recomienda dejar la campana en funcionamiento durante aproximadamente 15 minutos después de cocinar.



El panel de mandos es un campo de sensores. Toque los símbolos durante 1 segundo para activar las funciones.

Para utilizar la campana:

1. Encienda el aparato pulsando el símbolo .
- Ahora puede activar las funciones.
2. Para activar la función, toque el símbolo.
3. Si es necesario, toque el símbolo de la bombilla  para iluminar la superficie de cocción.

Para apagar el aparato, pulse de nuevo el símbolo .

3.2 Hob²Hood FUNCIÓN

Es una función automática que conecta la placa de cocción con una campana. La placa de cocción y la campana tienen un comunicador de señales infrarrojas. La velocidad del ventilador se define automáticamente según el ajuste de modo y temperatura del utensilio de cocina más caliente en la placa de cocción. También puede operar manualmente el ventilador desde la placa de cocción. La función se puede activar desde el panel de la placa de cocción.



Para más información sobre cómo utilizar esta función, consulte el manual del usuario de la placa de cocción.



3.3 Activación de la velocidad máxima del motor

Cuando se toca , la velocidad máxima del motor comienza a funcionar durante 8 minutos. Después de ese tiempo, el aparato vuelve a sus ajustes de velocidad anteriores.



Cuando la función está activada, el toque adicional en  no tiene ningún efecto.

3.4 Notificación del filtro

La alarma del filtro recuerda cambiar o limpiar el filtro de carbón y limpiar el filtro de grasa. El indicador del filtro  se enciende durante 30 segundos si se debe limpiar el filtro de grasa. El indicador de filtro  parpadea durante 30 segundos si es necesario reemplazar o limpiar el filtro de carbón.







Consulte la limpieza del filtro de grasa en el capítulo Mantenimiento y limpieza.



Consulte la limpieza del filtro de carbón o a la sustitución del filtro de carbón en el capítulo Mantenimiento y limpieza.

Para activar o desactivar la función:

1. Encienda el panel de control.
2. Asegúrese de que los iconos estén apagados.
3. Para activar la función, toque  durante 3 segundos. Si la función está activada, el icono del filtro  parpadea cinco veces.
4. Para desactivar la función, toque  durante 3 segundos.

Si la función está desactivada, el icono del filtro  parpadea tres veces.

Para resetear la función, toque  durante 3 segundos.

4. MANTENIMIENTO Y LIMPIEZA

4.1 Notas sobre la limpieza



Agentes limpiadores

No use detergentes y cepillos abrasivos.

Limpie la superficie del aparato con un paño suave humedecido en agua templada y detergente suave.

Después de cocinar, algunas piezas del aparato pueden calentarse. Para evitar manchas, los aparatos deben enfriarse y secarse con un paño limpio o toallas de papel.

Limpie las manchas con un detergente suave.



Mantenga la campana limpia

Limpie el aparato y los filtros de grasa cada mes. Limpie cuidadosamente la grasa del interior y los filtros de grasa. La acumulación de grasa u otros residuos puede provocar un incendio. Siga las instrucciones de limpieza de los accesorios cuando la notificación del filtro esté activada. Consulte el capítulo Notificación de filtros en el uso diario.

Los filtros de grasa se pueden lavar en el lavavajillas. El lavavajillas debe ajustarse a una temperatura baja y a un ciclo corto. El filtro de grasa puede decolorarse, no influye en el rendimiento del aparato.



Filtro de carbón

El tiempo de saturación del filtro de carbón varía en función del tipo de cocción y de la regularidad de la limpieza del filtro de grasa.

4.2 Limpieza del filtro de grasa

Los filtros se montan con el uso de clips y pasadores en el lado opuesto.

Para limpiar el filtro:

1. Tire de la tapa para abrirla.

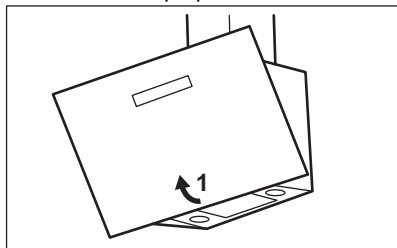

2. Presione la manija del clip de montaje en el panel del filtro debajo de la campana (1).

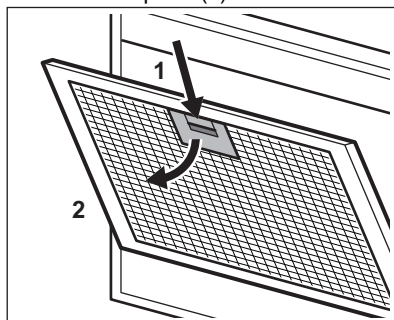

3. Incline ligeramente la parte delantera del filtro hacia abajo (2) y tire de él.

Repita los dos primeros pasos para todos los filtros.

4. Limpie los filtros con una esponja con detergentes no abrasivos o en un lavavajillas.



El lavavajillas debe ajustarse a una temperatura baja y a un ciclo corto. El filtro de grasa puede decolorarse, no influye en el rendimiento del aparato.

5. Para volver a montar los filtros, siga los dos primeros pasos en orden inverso.

Repita los primeros pasos para todos los filtros si es necesario.

4.3 Reemplazo del filtro de carbón

Debe sustituir el filtro de carbón si se activa la alarma del filtro.



Consulte el capítulo de notificación del filtro en Uso diario para obtener más información sobre la función.



ADVERTENCIA!

El filtro de carbón NO es lavable. El filtro no se puede regenerar.

Para reemplazar el filtro de carbón:

1. Retire los filtros de grasa del aparato. Véase "Limpieza del filtro de grasa" en este capítulo.
2. Gire el filtro (1) hacia la izquierda y después tire (2).

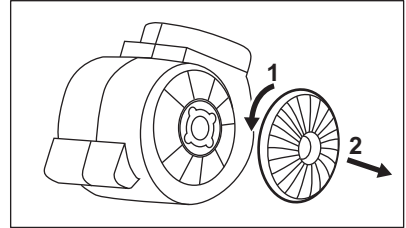



Para volver a montar los filtros, siga los pasos en orden inverso.

4.4 Cambio de la bombilla

Este aparato se suministra con una lámpara LED y un accesorio de control separado (controlador LED). La sustitución de estas piezas debe hacerla un técnico. En caso de avería, consulte el apartado "Asistencia" en el capítulo de "Instrucciones de seguridad".

5. ASPECTOS MEDIOAMBIENTALES

Recicle los materiales con el símbolo . Coloque el material de embalaje en los contenedores adecuados para su reciclaje. Ayude a proteger el medio ambiente y la salud pública, así como a reciclar residuos de aparatos eléctricos y electrónicos. No deseche los aparatos

marcados con el símbolo  junto con los residuos domésticos. Lleve el producto a su centro de reciclaje local o póngase en contacto con su oficina municipal.

SISUKORD

1. OHUTUSINFO JA PAIGALDAMINE.....	39
2. TOOTE KIRJELDUS.....	40
3. IGAPÄEVANE KASUTAMINE.....	40
4. PUHASTUS JA HOOLDUS.....	42
5. JÄÄTMEKÄITLUS.....	43

MÖTLEME TEILE

Täname, et osite Electroluxi seadme. Olete valinud toote, mille loomisel on rakendatud pikaagest professionaalset kogemust ja innovatsiooni. Geniaalne ja stiilne, loodud teile mõeldes. Selle kasutamisel võite olla alati kindel, et tulemused on suurepärased.

Tere tulemast Electroluxi kasutajate hulka.

Külastage meie veebisaiti, kust leiate



nõuandeid, brošüüre, tõrkeotsingu, remondi- ja hooldusteavet:
www.electrolux.com/support



Paremaks teeninduseks registreerige oma toode aadressil
www.registerelectrolux.com



Ostke oma seadmele lisaseadmeid, tarvikuid ja originaalvaruosi aadressil
www.electrolux.com/shop

KLIENDITEENINDUS JA HOOLDUS

Alati tuleb kasutada originaalvaruosi.

Volitatud teeninduskeskusesse pöördumisel peaksid teil olema varuks alljärgnevad andmed: mudel, PNC, seerianumber.

Teave on toodud andmeplaadil.

 Hoiatused / Ettevaatusabinõud – ohutusteave

 Üldine teave ja vihjed

 Keskkonnateave

Jäetakse õigus teha muutusi.

1. OHUTUSINFO JA PAIGALDAMINE



HOIATUS!

Ohutusinfo ja paigaldamise kohta leiate teavet eraldi paigaldusjuhiste lehelt. Enne seadme kasutamist või hooldustoiminguid lugege tähelepanelikult ohutust käsitlevaid peatükke.

2. TOOTE KIRJELDUS

2.1 Juhtpaneeli ülevaade

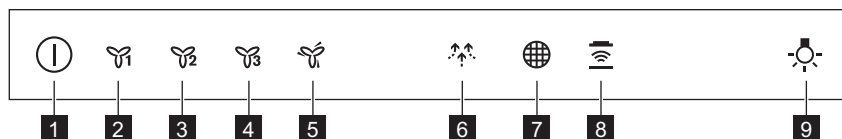

	Funktsioon	Kirjeldus
1	Sisse/välja	Lülitab õhupuhasti sisse ja välja.
2	Esimene kiirus	Mootor lülitub esimesele kiirusele.
3	Teine kiirus	Mootor lülitub teisele kiirusele.
4	Kolmas kiirus	Mootor lülitub kolmandale kiirusele.
5	Maksimumkiirus	Mootor lülitub maksimumkiirusele.
6	Kerge tuul	Õhupuhasti töötab madalaimal kiirusel. 60 minuti pärast lülitub seade välja.
7	Filtri märguanne	Tuletab meelde, et söefilter tuleb asendada või puhastada ja rasvafilter puhastada.
8	Hob ² Hood	Pliidi kaudu õhupuhasti kasutamise funktsiooni indikaator
9	Lamp	Lülitab valgustuse sisse ja välja.

3. IGAPÄEVANE KASUTAMINE

3.1 Õhupuhasti kasutamine

Kontrollige soovitatavat kiirust vastavalt alltoodud tabelile.

	Toidu kuumutamisel kaanetatud potiga.
	Toidu valmistamisel kaanetatud pottidega mitmel keedualal või põletil, õrn praadimine.
	Keetmine ja suuremate koguste praadimine ilma kaaneta, toiduvalmistamine mitmel keedualal või põletil.
	Keetmine ja suuremate koguste praadimine ilma kaaneta, suur niiskus.



Värskendab köögiõhku pärast küpsetamist väga madala müratasemega. Seda saab aktiveerida ja deaktiveerida, puudutades sümbolit. See funktsioon lülitub iga 60 minuti järel automaatselt välja. Kasutada ainult pärast küpsetamist.

i Soovitav on jätta pärast küpsetamist õhupuhasti tööle ligikaudu 15 minutiks.

i Juhtpaneel on sensorväli. Puudutage sümboleid 1 sekund, et funktsioonid aktiveerida.

Õhupuhasti kasutamiseks:

1. Lülitage seade sisse, vajutades sümbolit .
2. Nüüd saate funktsioonid sisse lülitada. Funktsiooni käivitamiseks puudutage sümbolit.
3. Vajadusel puudutage valgusti sümbolit , et keeduala valgustada. Seadme väljalülitamiseks vajutage uuesti sümbolit .

3.2 Hob²Hood funktsioon

See on automaatne funktsioon, mis ühendab pliidi ja õhupuhasti. Nii pliidil kui ka õhupuhastil on infrapuna-signaalkommunikaator. Ventilaatori kiirus määratakse automaatselt valitud režiimi ja pliidil oleva kõige kuumema nõu temperatuuri alusel. Ventilaatori tööd saab pliidi kaudu ka käsitsi juhtida. Funktsiooni saab sisse lülitada pliidi paneelilt.

i Lisateavet funktsiooni kasutamise kohta leiate pliidi kasutusjuhendist.

3.3 Maksimaalse mootorikiiruse sisselülitamine

Puudutades nuppu , lülitub maksimaalne mootorikiirus sisse 8

minutiks. Pärast seda pöördub seade tagasi eelmisele kiirustasemele.

i Kui funktsioon on sisse lülitatud, ei ole nupu täiendaval puudutamisel mingit mõju.

3.4 Filtri märguanne

Filtrihoiatus tuletab meelde, et söefilter tuleb asendada või puhastada ja rasvafilter puhastada. Kui rasvafilter vajab puhastamist, lülitub filtri indikaator 30 sekundiks sisse. Kui söefilter tuleb asendada või puhastada, siis filtri indikaator vilgub.

i Lugege rasvafiltri puhastuse kohta puhastuse ja hoolduse peatükist.

i Lugege söefiltri puhastamise või söefiltri asendamise kohta puhastuse ja hoolduse peatükist.

Funktsiooni sisse- ja väljalülitamiseks:

1. Lülitage sisse juhtpaneel.
2. Veenduge, et ikoonid on välja lülitatud.
3. Funktsiooni aktiveerimiseks puudutage 3 sekundit . Kui söefiltri märguanne on sisse lülitatud, siis filtri ikoon vilgub viis korda.
4. Funktsiooni väljalülitamiseks puudutage 3 sekundit . Kui funktsioon on välja lülitatud, siis filtri ikoon vilgub kolm korda. Funktsiooni lähtestamiseks puudutage 3 sekundit.

4. PUHASTUS JA HOOLDUS

4.1 Juhised puhastamiseks



Puhastusvahendid

Ärge kasutage abrasiivseid vahendeid ega harju.

Puhastage seadme pinda pehme lapi, sooja vee ning pehmetoimelise pesuvahendiga.

Pärast toiduvalmistamist on mõned seadmeosad kuumad. Plekkide vältimiseks laske seadmel enne puhastamist jahtuda; kuivatage seda puhta lapi või köögipaberiga.

Plekkide eemaldamiseks kasutage pehmetoimelist puhastusvahendit.



Hoidke õhupuhasti puhtana

Nii seadet kui rasvafiltrit tuleks põhjalikumalt puhastada kord kuus. Puhastage hoolikalt seadme sisemus ja rasvafiltrid rasvast. Toidujääkide kogunemine võib kaasa tuua süttimise.

Kui filtri hoiatus põleb, järgige tarvikute puhastamise juhiseid. Vt filtri hoiatuse jaotist peatükis Igapäevane kasutamine.

Rasvafiltreid võib pesta ka nõudepesumasinas.

Valige nõudepesumasinas madala temperatuuriga lühike tsükkel. Rasvafilter võib kergelt muuta värvi, kuid see ei mõjuta kuidagi seadme tööd.



Söefilter

Söefiltri kasutusaeg võib olla erinev, sõltudes toiduvalmistamise tüübist ja rasvafiltri puhastamise sagedusest.

4.2 Rasvafiltri puhastamine

Filtrid on kinnitatud vastaskülgedel asuvate klambrite ja varraste abil.

Filtri puhastamiseks:

1. Tõmmake katet, et see avada.

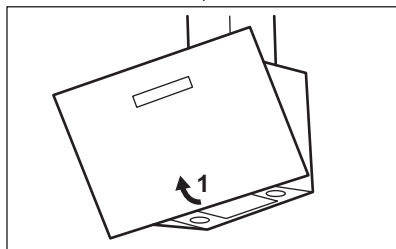

2. Vajutage kinnitusklambri hoidikut, mis asub filtripaneelil õhupuhasti all (1).

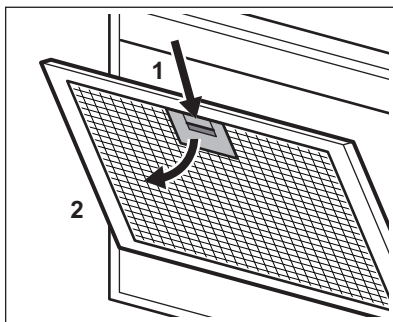

3. Kallutage filtri esiosa kergelt allapoole (2), seejärel tõmmake. Korrake kahte esimest sammu kõigi filtritega.
4. Peske filtreid mitteabrasiivse pesuvahendi ja käsnaga või nõudepesumasinas.

- i** Valige nõudepesumasinas madala temperatuuriga lühike tsükkel. Rasvafilter võib kergelt muuta värvi, kuid see ei mõjuta kuidagi seadme tööd.
5. Filtrite tagasiasetamiseks korrake kahte esimest sammu vastupidises järjekorras.
Korrake toimingut kõigi filtritega.

4.3 Söefiltri vahetamine

Kui filtri hoiatus on sees, tuleb söefilter asendada.

- i** Filtri märguande funktsiooni kohta leiate lisateavet igapäevase kasutamise peatükist.



HOIATUS!
Söefilter EI OLE pestav!
Filtrit ei saa uuendada!

Söefiltri tagasiasetamiseks:

1. Eemaldage seadmest kõik rasvafiltrid.

5. JÄÄTMEKÄITLUS

Sümboliga  tähistatud materjalid võib ringlusse suunata. Selleks viige pakendid vastavatesse konteineritesse. Aidake hoida keskkonda ja inimeste tervist ja suunake elektri- ja elektroonilised jäätmed ringlusse. Ärge visake

Vt käesoleva peatüki osa "Rasvafiltri puhastamine".

2. Keerake filtrit vastupäeva (1) ja seejärel tõmmake (2).

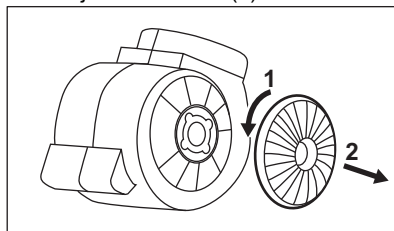

Filtrite tagasiasetamiseks korrake toimingut vastupidises järjekorras.

4.4 Lambi vahetamine

Sellel seadmel on LED-lamp ja eraldi juhtseade (LED-draiver). Need komponendid tohib välja vahetada ainult tehnik. Mis tahes tõrgete korral vaadake peatüki "Ohutusjuhised" alalõiku "Hooldus".

sümboliga  tähistatud seadmeid muude majapidamisjäätmete hulka. Viige seade kohaliku ringluspunkti või pöörduge abi saamiseks kohaliku omavalitsusse.

SISÄLTÖ

1. TURVALLISUUSTIEDOT JA ASENNUSOHJEET.....	44
2. TUOTEKUVAUS.....	45
3. PÄIVITTÄINEN KÄYTTÖ.....	45
4. HOITO JA PUHDISTUS.....	47
5. YMPÄRISTÖNSUOJELU.....	48

SINUN PARHAAKSESI

Kiitos, kun valitsit Electrolux-laitteen. Olet valinnut tuotteen, joka perustuu vuosikymmenien aikana hankittuun kokemukseen ja innovaatioon. Kekseliäs ja tyylikäs laite, joka on suunniteltu sinua varten. Laitetta käyttäessäsi voit olla aina varma erinomaisista tuloksista.

Tervetuloa Electroluxiin.

Vieraile verkkosivullamme:



Saat käyttöön liittyviä neuvoja, esitteitä, vianmäärittäysohjeita sekä huolto- ja korjausohjeita:

www.electrolux.com/support



Rekisteröi tuotteesi saadaksesi parempaa huoltoa:

www.registerelectrolux.com



Osta laitteeseesi lisävarusteita, kulutustuotteita ja alkuperäisiä varaosia:

www.electrolux.com/shop

ASIAKASPALVELU

Käytä aina alkuperäisiä varaosia.

Pidä seuraavat tiedot saatavilla ottaessasi yhteyttä valtuutettuun huoltoliikkeeseemme: Malli, PNC-tuotenumero, sarjanumero.

Tiedot löytyvät arvokilvestä.

 Varoitus / Varotoimi- ja turvallisuustietoja

 Yleistietoa ja vinkkejä

 Ympäristönsuojelutietoja

Oikeus muutoksiin pidätetään.

1. TURVALLISUUSTIEDOT JA ASENNUSOHJEET



VAROITUS!

Katso turvallisuustiedot ja asennusohjeet erillisistä asennusohjeista. Lue Turvallisuus-luvut huolellisesti ennen laitteen käyttöä tai huoltoa.

2. TUOTEKUVAUS

2.1 Käyttöpaneelin osat

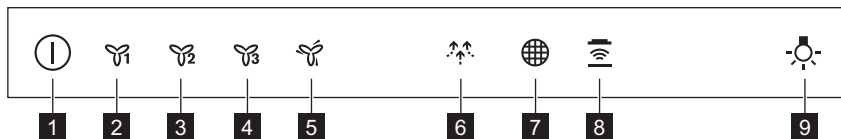

Toiminto	Kuvaus
1 Virtapainike	Kytkee liesituulettimen päälle ja pois päältä.
2 Ensimmäinen nopeustaso	Siirtyy moottorin ensimmäiseen nopeustasoon.
3 Toinen nopeustaso	Siirtyy moottorin toiseen nopeustasoon.
4 Kolmas nopeustaso	Siirtyy moottorin kolmanteen nopeustasoon.
5 Maksiminopeus	Moottori siirtyy maksiminopeuteen.
6 Breeze	Liesituuletin toimii vähimmäisnopeudella. 60 minuutin kuluttua laite kytkeytyy pois toiminnasta.
7 Suodattimen hälytys	Ilmoittaa hiilisuodattimen vaihto- tai puhdistustarpeesta sekä rasvasuodattimen puhdistustarpeesta.
8 Hob²Hood	Merkkivalo, joka osoittaa keittotasolla tapahtuvan liesituulettimen ohjauksen.
9 Lamppu	Sytyttää ja sammuttaa valot.

3. PÄIVITTÄINEN KÄYTTÖ

3.1 Liesituulettimen käyttö

Tarkista suositeltu nopeus alla olevasta taulukosta.

	Ruokien lämmitys, ruoanvalmistus kannellisilla keittoastioilla.
	Ruoanvalmistus kannellisilla keittoastioilla useammalla keittoalueella tai polttimella, kevyt paistaminen.
	Keittäminen ja suurien ruokamäärien paistaminen ilman kantta, ruoanvalmistus useammalla keittoalueella tai polttimella.
	Keittäminen ja suurien ruokamäärien paistaminen ilman kantta, suuri määrä kosteutta ilmaan.



Raikastaa keittiön ilmaa ruoanvalmistuksen jälkeen, eikä pidä paljon meteliä. Se voidaan käynnistää ja sammuttaa koskettamalla symbolia. Toiminto kytketty automaattisesti pois päältä 60 minuutin kuluttua. Käytä ainoastaan ruoanvalmistuksen jälkeen.



Liesituuletin on suositeltavaa jättää toimintaan noin 15 minuutin ajaksi ruoanvalmistuksen jälkeen.



Käyttöpaneeli koostuu antureista. Kosketa symboleita 1 sekunnin ajan toimintojen kytkemiseksi toimintaan.

Liesituulettimen käyttäminen:

1. Kytke laite päälle painamalla symbolia .
- Voit kytkeä toiminnon pois päältä.
2. Kytke toiminto päälle koskettamalla symbolia.
 3. Kosketa tarvittaessa valon symbolia keittotason valaisemiseksi.
- Sammuta laite painamalla uudelleen symbolia .

3.2 Hob²Hood -toiminto

Kyseessä on automaattitoiminto, joka yhdistää keittotason liesituulettiimeen. Sekä keittotasossa että liesituulettimessa on infrapunasignaalin viestin. Puhaltimen nopeus säätyy automaattisesti tila-asetuksen ja keittotasolla olevan kuumimman keittoastian lämpötilan mukaan. Puhallinta voidaan säätää myös keittotasosta manuaalisesti. Toiminto voidaan kytkeä toimintaan keittotason paneelista.



Lisätietoa toiminnon käyttämisestä löytyy keittotason käyttöohjeesta.

3.3 Moottorin maksiminopeuden aktivoiminen

Painiketta koskettaessa moottorin maksiminopeus käynnistyy 8 minuutin

ajaksi. Sen jälkeen laite palaa edelliseen nopeusasetukseen.



Kun toiminto on kytketty toimintaan, painikkeen kosketuksilla ei ole vaikutusta.

3.4 Suodattimen hälytys

Suodattimen hälytys ilmoittaa hiilisuodattimen vaihto- tai puhdistustarpeesta sekä rasvasuodattimen puhdistustarpeesta.

Suodattimen merkivalo syttyy 30 sekunnin ajaksi, jos rasvasuodattimen puhdistus on tarpeen. Suodattimen

merkivalo vilkkuu 30 sekunnin ajan, jos hiilisuodattimen vaihto tai puhdistus on tarpeen.



Katso rasvasuodattimen puhdistusohjeet luvusta "Hoito ja puhdistus".



Katso hiilisuodattimen puhdistus- tai vaihto-ohjeet luvusta "Hoito ja puhdistus".

Toiminnon kytkeminen päälle ja pois päältä:

1. Kytke käyttöpaneeli päälle.
2. Varmista, että kuvakkeet ovat sammuneet.
3. Käynnistä toiminto koskettamalla -painiketta 3 sekunnin ajan. Jos toiminto on toiminnassa, suodattimen kuvake vilkkuu viisi kertaa.
4. Kytke toiminto pois toiminnasta koskettamalla painiketta kolmen sekunnin ajan. Jos toiminto on pois toiminnasta, suodattimen kuvake vilkkuu kolme kertaa.

Nollaa toiminto koskettamalla painiketta

 kolmen sekunnin ajan.

4. HOITO JA PUHDISTUS

4.1 Puhdistukseen liittyviä huomautuksia



**Puhdistusai-
neet**

Älä käytä hankaavia pesuaineita tai harjoja.

Puhdista laitteen pinnat lämpimällä vedellä ja miedolla pesuaineella käyttäen pehmeää puhdistusliinaa.

Jotkin laitteen osat voivat kuumentua käytön aikana. Anna laitteen jäähtyä ja kuivaa se puhtaalla liinalla tai paperipyyhkeillä tahrojen välttämiseksi.

Poista tahrat miedolla pesuaineella.



**Pidä liesituule-
tin puhtaanä.**

Puhdista laite ja rasvasuodattimet kuukauden välein. Poista rasva huolellisesti sisäosasta ja rasvasuodattimista. Rasvan tai muiden roiskeiden kertyminen voi johtaa tulipaloon.

Kun suodattimen hälytys aktivoituu, noudata lisävarusteiden puhdistusohjeita. Katso kohta "Suodattimen hälytys" osiosta "Päivittäinen käyttö".

Rasvasuodattimet voidaan pestä astianpesukoneessa.

Pese astianpesukoneen alhaisella lämpötilalla ja lyhyellä ohjelmalla. Rasvasuodattimessa voi esiintyä värimuutoksia, tämä ei vaikuta laitteen suorituskykyyn.



Hiilisuodatin

Hiilisuodattimen kyllästymisaika vaihtelee ruoanlaittotavan ja rasvasuodattimen puhdistustiheyden mukaan.

4.2 Rasvasuodattimen puhdistaminen

Suodattimet tulee asentaa pidikkeiden avulla niin, että tapit ovat vastakkaisella puolella.

Suodattimen puhdistaminen:

1. Vedä kansi auki.

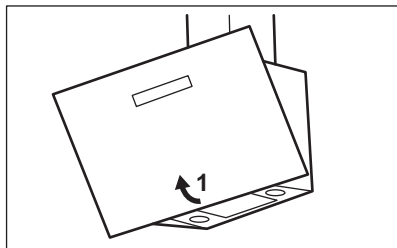

2. Paina asennuspidikkeen kahvaa liesituulettimen alaosassa olevassa suodatinpaneelissa (1).

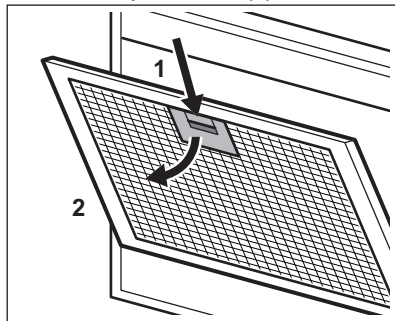

3. Kallista suodattimen etuosaa hiukan alaspäin (2) ja vedä sen jälkeen.

Toista kaksi ensimmäistä vaihetta jokaisen suodattimen kohdalla.

4. Puhdista suodattimet sienellä käyttäen hankaamattomia pesuaineita tai pese ne astianpesukoneessa.



Pese astianpesukoneen alhaisella lämpötilalla ja lyhyellä ohjelmalla. Rasvasuodattimessa voi esiintyä värimuutoksia, tämä ei vaikuta laitteen suorituskykyyn.

5. Asenna suodattimet takaisin noudattamalla kahden ensimmäisen vaiheen ohjeita päinvastaisessa järjestyksessä.

Toista vaiheet tarvittaessa kaikkien suodattimien kohdalla.

4.3 Hiilisuodattimen

Hiilisuodatin tulee vaihtaa, jos suodattimen hälytys on aktivoitunut.





Lue lisätietoa toiminnosta "Päivittäinen käyttö" -luvun kohdasta "Suodattimen hälytys".



VAROITUS!

Hiilisuodatinta EI VOI pestä!
Suodatinta ei voi regeneroida!

5. YMPÄRISTÖNSUOJELU

Kierrätä materiaalit, jotka on merkitty merkillä . Kierrätä pakkaus laittamalla se asianmukaiseen kierrätysastiaan. Suojele ympäristöä ja ihmisten terveyttä kierrättämällä sähkö- ja elektroniikkaromut. Älä hävitä merkillä .

Hiilisuodattimen vaihtaminen:

1. Irrota rasvasuodattimet laitteesta. Lue ohjeet tämän luvun osiosta "Rasvasuodattimen puhdistaminen".
2. Kierrä suodatinta vastapäivään (1) ja vedä sen jälkeen (2).

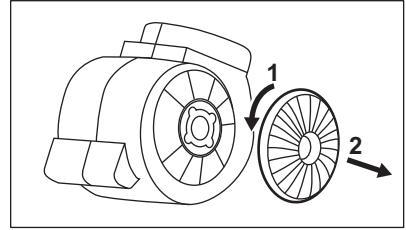

Asenna suodattimet takaisin noudattamalla ohjeita päinvastaisessa järjestyksessä.

4.4 Lampun vaihtaminen

Tähän laitteeseen kuuluu LED-valo ja erillinen ohjauslaite (LED-muuntaja). Nämä osat saa vaihtaa ainoastaan huoltoteknikko. Mikäli laitteessa esiintyy toimintahäiriöitä, katso kohta "Huolto" luvusta "Turvallisuusohjeet".

merkittyjä kodinkoneita kotitalousjätteen mukana. Palauta tuote paikalliseen kierrätyskeskukseen tai ota yhteyttä paikalliseen viranomaiseen.

TABLE DES MATIÈRES

1. INFORMATIONS DE SÉCURITÉ ET INSTALLATION.....	49
2. DESCRIPTION DE L'APPAREIL.....	50
3. UTILISATION QUOTIDIENNE.....	50
4. ENTRETIEN ET NETTOYAGE.....	52
5. EN MATIÈRE DE PROTECTION DE L'ENVIRONNEMENT.....	53

NOUS PENSONS À VOUS

Merci d'avoir choisi un appareil Electrolux. Vous avez choisi un produit qui bénéficie de décennies d'expérience professionnelle et d'innovation. Ingénieux et élégant, il a été pensé pour vous. C'est la raison pour laquelle vous pouvez avoir la certitude d'obtenir d'excellents résultats à chaque utilisation.

Bienvenue chez Electrolux

Consultez notre site pour :



Obtenir des conseils d'utilisation, des brochures, un dépanneur, des informations sur le service et les réparations :

www.electrolux.com/support



Enregistrer votre produit pour un meilleur service :

www.registerelectrolux.com



Acheter des accessoires, consommables et pièces de rechange d'origine pour votre appareil :

www.electrolux.com/shop

SERVICE ET ASSISTANCE À LA CLIENTÈLE

N'utilisez que des pièces de rechange d'origine.

Avant de contacter notre centre de service agréé, assurez-vous de disposer des informations suivantes : Modèle, PNC, numéro de série.

Ces informations figurent sur la plaque signalétique.

 Avertissement/Consignes de sécurité

 Informations générales et conseils

 Informations environnementales

Sous réserve de modifications.

1. INFORMATIONS DE SÉCURITÉ ET INSTALLATION



AVERTISSEMENT!

Consultez le livret séparé Instructions d'installation pour obtenir des informations relatives à la sécurité et à l'installation. Lisez attentivement les chapitres Sécurité avant d'utiliser ou d'entretenir l'appareil.

2. DESCRIPTION DE L'APPAREIL

2.1 Présentation du bandeau de commande

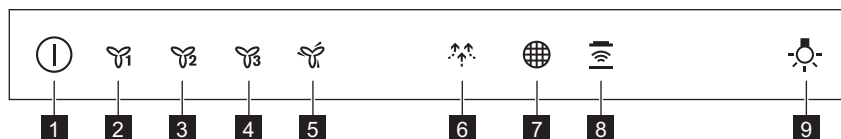

Fonction	Description
1 Marche / Arrêt	Allume et éteint la hotte.
2 Première vitesse	Le moteur passe à la première vitesse.
3 Deuxième vitesse	Le moteur passe à la deuxième vitesse.
4 Troisième vitesse	Le moteur passe à la troisième vitesse.
5 Vitesse maximale	Le moteur passe à la vitesse maximale.
6 Breeze	La hotte fonctionne à la vitesse minimale. Au bout de 60 minutes, l'appareil s'éteint.
7 Notification du filtre	Rappelle de changer ou de nettoyer le filtre à charbon et de nettoyer le filtre à graisse.
8 Hob²Hood	Indicateur de la fonction permettant de contrôler la hotte depuis la table de cuisson.
9 Éclairage	Allume et éteint l'éclairage.

3. UTILISATION QUOTIDIENNE

3.1 Utilisation de la hotte

Vérifiez la vitesse recommandée dans le tableau ci-dessous.

	Lorsque vous faites réchauffer ou cuire des aliments avec des récipients couverts.
	Lorsque vous cuisinez dans des récipients couverts sur plusieurs zones de cuisson ou brûleurs, frire doucement.
	Lorsque vous faites bouillir et frire de grosses quantités d'aliments sans couvercle, cuire sur plusieurs zones de cuisson ou brûleurs.
	Lorsque vous faites bouillir et frire de grosses quantités d'aliments sans couvercle, grande quantité d'humidité.



Rafraîchit l'air dans la cuisine après la cuisson à très faible niveau sonore. Elle peut être activée et désactivée en appuyant sur le symbole. La fonction s'éteint automatiquement au bout de 60 minutes. À utiliser uniquement après la cuisson.

i Nous vous recommandons de laisser la hotte fonctionner pendant environ 15 minutes après la cuisson.

i Le bandeau de commande est tactile. Appuyez sur les symboles pendant 1 seconde pour activer les fonctions.

Pour utiliser la hotte :

1. Mettez en fonctionnement l'appareil en appuyant sur le symbole .

Vous pouvez maintenant activer les fonctions.

2. Pour activer la fonction, appuyez sur le symbole.

3. Si nécessaire, appuyez sur le symbole de l'éclairage  pour éclairer la surface de cuisson.

Pour éteindre l'appareil, appuyez à nouveau sur le symbole .

3.2 Hob²Hood fonction

Il s'agit d'une fonction automatique permettant de relier la table de cuisson à une hotte. La table de cuisson et la hotte disposent toutes les deux d'un communicateur de signal infrarouge. La vitesse du ventilateur est définie automatiquement en se basant sur le réglage du mode et de la température du récipient le plus chaud se trouvant sur la table de cuisson. Vous pouvez également activer le ventilateur manuellement, depuis la table de cuisson. La fonction peut être activée depuis le bandeau de commande de la table de cuisson.



i Pour plus d'informations sur l'utilisation de la fonction, reportez-vous à la notice d'utilisation de la table de cuisson.

3.3 Activation de la vitesse maximale du moteur

Lorsque vous appuyez sur , la vitesse maximale du moteur est activée pendant 8 minutes. Ensuite, l'appareil repasse aux précédents réglages de vitesse.

i Lorsque la fonction est activée, un appui supplémentaire sur  n'a aucun effet.

3.4 Notification du filtre

L'alarme du filtre vous rappelle qu'il est temps de changer ou de nettoyer le filtre à charbon et de nettoyer le filtre à graisse. Si le filtre à graisse doit être nettoyé, le voyant du filtre  est allumé pendant 30 secondes. Si le filtre à charbon doit être remplacé ou nettoyé, le voyant du filtre  clignote pendant 30 secondes.



i Reportez-vous au paragraphe « Nettoyage du filtre à graisse » dans le chapitre « Entretien et nettoyage ».

i Reportez-vous au paragraphe « Nettoyage du filtre à charbon ou remplacement du filtre à charbon » dans le chapitre « Entretien et nettoyage ».

Pour activer ou désactiver la fonction :

1. Activez le bandeau de commande.
2. Assurez-vous que les icônes sont éteintes.
3. Pour activer la fonction, appuyez sur  pendant 3 secondes.



Si la fonction est activée, l'icône du filtre  clignote 5 fois.

4. Pour désactiver la fonction, appuyez sur  pendant 3 secondes. Si la fonction est désactivée, l'icône du filtre  clignote 3 fois.

Pour réinitialiser la fonction, appuyez sur  pendant 3 secondes.

4. ENTRETIEN ET NETTOYAGE

4.1 Remarques concernant l'entretien

 <p>Agents nettoyants</p>	<p>N'utilisez pas de détergents abrasifs ni de brosses. Nettoyez la surface de l'appareil avec un chiffon doux, de l'eau tiède et un détergent doux.</p> <hr/> <p>Après la cuisson, certaines parties de l'appareil peuvent être chaudes. Pour éviter les taches, l'appareil doit refroidir et être séché avec un chiffon propre ou de l'essuie-tout.</p> <hr/> <p>Nettoyez les taches avec un détergent doux.</p>
 <p>Maintenez la hotte propre.</p>	<p>Nettoyez l'appareil et les filtres à graisse tous les mois. Nettoyez soigneusement l'intérieur et les filtres à graisse pour retirer la graisse. L'accumulation de graisse ou d'autres résidus peut provoquer un incendie.</p> <hr/> <p>Suivez les instructions de nettoyage des accessoires lorsque la notification du filtre se déclenche. Consultez Notification du filtre dans le chapitre Utilisation quotidienne.</p> <hr/> <p>Les filtres à graisse peuvent être lavés au lave-vaisselle. Le lave-vaisselle doit être réglé à basse température, sur cycle court. La décoloration du filtre à graisse n'a aucune incidence sur les performances de l'appareil.</p>
 <p>Filtre à charbon</p>	<p>Le temps de saturation du filtre à charbon varie en fonction du type de cuisson et la régularité du nettoyage du filtre à graisse.</p>

4.2 Nettoyage du filtre à graisse

Les filtres sont fixés à l'aide de pinces et de pivots du côté opposé.

Pour nettoyer le filtre :

1. Tirez sur le couvercle pour l'ouvrir.

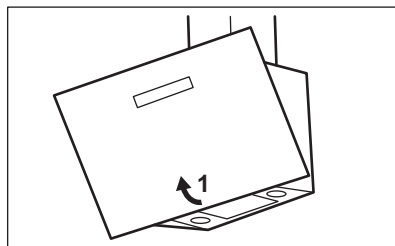

2. Appuyez sur le levier de la pince de fixation du filtre, sous la hotte (1).

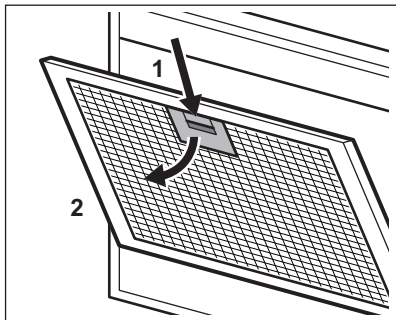

3. Faites basculer doucement l'avant du filtre vers le bas (2), puis tirez dessus.

Répétez les deux premières étapes pour tous les filtres.

4. Nettoyez les filtres à l'aide d'une éponge et d'un détergent non abrasif, ou au lave-vaisselle.

i Le lave-vaisselle doit être réglé à basse température, sur cycle court. La décoloration du filtre à graisse n'a aucune incidence sur les performances de l'appareil.

5. Pour réinstaller le filtre, suivez les deux premières étapes dans l'ordre inverse.

Répétez les étapes pour tous les filtres, si présents.

4.3 Remplacement du filtre à charbon

Le filtre au charbon doit être remplacé si l'alarme du filtre se déclenche.

i Reportez-vous au paragraphe « Notification du filtre » dans le chapitre « Utilisation quotidienne » pour plus d'informations sur la fonction.



AVERTISSEMENT!

Le filtre à charbon n'est PAS lavable ! Le filtre ne peut pas être régénéré !

Pour remplacer le filtre à charbon :

1. Retirez les filtres à graisse de l'appareil.
Reportez-vous au paragraphe « Nettoyage du filtre à graisse » de ce chapitre.
2. Tournez le filtre vers la gauche (1) et tirez dessus (2).

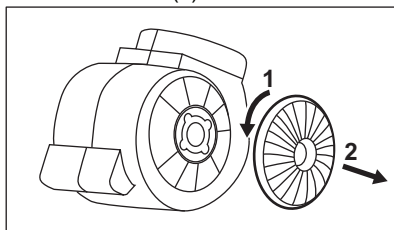



Pour réinstaller le filtre, suivez les étapes dans l'ordre inverse.

4.4 Remplacement de l'ampoule

Cet appareil est fourni avec une lampe LED et un équipement de contrôle séparé (pilote LED). Ces pièces peuvent uniquement être remplacées par un technicien. En cas de dysfonctionnement, reportez-vous au paragraphe « Maintenance » du chapitre « Consignes de sécurité ».

5. EN MATIÈRE DE PROTECTION DE L'ENVIRONNEMENT

Recyclez les matériaux portant le symbole . Déposez les emballages dans les conteneurs prévus à cet effet. Contribuez à la protection de

l'environnement et à votre sécurité, recyclez vos produits électriques et électroniques. Ne jetez pas les appareils portant le symbole  avec les ordures

ménagères. Emmenez un tel produit dans votre centre local de recyclage ou contactez vos services municipaux.



SADRŽAJ

1. SIGURNOSNE UPUTE I POSTAVLJANJE.....	55
2. OPIS PROIZVODA.....	56
3. SVAKODNEVNA UPORABA.....	56
4. ČIŠĆENJE I ODRŽAVANJE.....	58
5. BRIGA ZA OKOLIŠ.....	59

MISLIMO NA VAS

Hvala vam na kupnji Electrolux uređaja. Odabrali ste proizvod koji u sebi uključuje desetljeća profesionalnog iskustva i inovacija. Genijalan i moderan, osmišljen prema vašim potrebama. Dakle, kad god ga koristite, možete biti sigurni znajući kako ćete svaki put postići izvrsne rezultate.

Dobro došli u Electrolux.

Posjetite naše internetske stranice:



Dobit ćete savjete o korištenju, rješavanju problema, brošure i informacije o servisu i popravcima:

www.electrolux.com/support



Registrirajte svoj proizvod za bolju uslugu:

www.registerelectrolux.com



Kupite dodatnu opremu, potrošni materijal i originalne rezervne dijelove za svoj uređaj:

www.electrolux.com/shop

KORISNIČKA SLUŽBA I SERVIS

Uvijek koristite originalne zamjenske dijelove.

Kada kontaktirate naš ovlaštenu servis trebate imati sljedeće podatke: Model, PNC (part number code - brojcana šifra dijela), serijski broj.

Podaci se mogu naći na nazivnoj pločici.

 Upozorenje / oprez - sigurnosne informacije

 Opće informacije i savjeti

 Ekološke informacije

Zadržava se pravo na izmjene.

1. SIGURNOSNE UPUTE I POSTAVLJANJE



UPOZORENJE!

Pogledajte sigurnosnu knjižicu s uputama za postavljanje radi podataka o sigurnosti i postavljanju. Pažljivo pročitajte poglavlja o sigurnosti prije uporabe ili održavanja uređaja.

2. OPIS PROIZVODA

2.1 Pregled upravljačke ploče

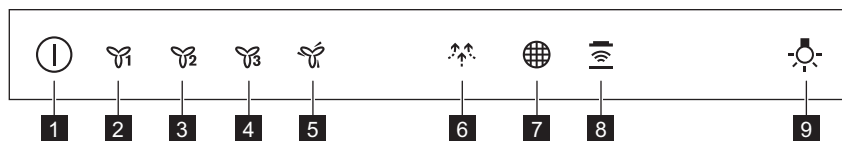

Funkcija	Opis
1 Uklj./Isklj.	Uključuje i isključuje napu.
2 Prva brzina	Motor prebacuje na prvu razinu brzine.
3 Druga brzina	Motor prebacuje na drugu razinu brzine.
4 Treća brzina	Motor prebacuje na treću razinu brzine.
5 Maksimalna brzina	Motor se prebacuje na maksimalnu razinu brzine.
6 Breeze	Napa radi na najnižoj brzini. Nakon 60 minuta uređaj se isključuje.
7 Obavijest o filtru	Podsjeća da promijenite ili očistite filter s ugljenom i očistite filter za masnoću.
8 Hob ² Hood	Pokazatelj funkcije upravljanja kapuljačom iz ploče za kuhanje.
9 Žarulja	Uključuje i isključuje svjetlo.

3. SVAKODNEVNA UPORABA

3.1 Uporaba nape

Provjerite preporučenu brzinu prema tablici u nastavku.

	Prilikom zagrijavanja hrane, kuhanja s pokrivenim posudama.
	Prilikom kuhanja s pokrivenim posudama na više zona kuhanja ili plamenika, lagano prženje.
	Prilikom ključanja i prženja velikih količina hrane bez poklopca, kuhanja na više zona kuhanja ili plamenika.
	Prilikom ključanja i prženja velikih količine hrane bez poklopca, visoka vlažnost.





Osvježava zrak u kuhinji nakon kuhanja na vrlo niskoj razini buke. Može se aktivirati i deaktivirati dodiranjem simbola. Funkcija se automatski isključuje nakon 60 minuta. Koristi se samo nakon kuhanja.

 Preporuča se ostaviti napu da radi oko 15 minuta nakon kuhanja.

 Upravljačka ploča je polje senzora. Dodirnite simbole na 1 sekundu za aktiviranje funkcije.

Za upravljanje napom:

1. Uključite uređaj pritiskom simbola . Sad možete uključiti funkcije.
 2. Za uključivanje funkcije dodirnite simbol.
 3. Ako je potrebno, dodirnite simbol za svjetlo  za osvjetljavanje površine za kuhanje.
- Za isključivanje uređaja ponovno pritisnite simbol .

3.2 Hob²Hood funkcija



To je automatska funkcija koja povezuje ploču za kuhanje s kuhinjskom napom. Ploča za kuhanje i kuhinjska napa imaju komunikaciju preko infracrvenog signala. Brzina ventilatora automatski se određuje na temelju postavljenog načina rada i temperature najtoplije posude na ploči za kuhanje. Ventilator možete koristiti i uz ručnu uporabu ploče za kuhanje. Funkcija se može uključiti s kontrolne ploče na ploči za kuhanje.

 Za više informacija o uporabi funkcije, pogledajte korisnički priručnik ploče.



3.3 Uključivanje maksimalne brzine motora

Kada dodirnete tipku , maksimalna brzina motora počinje raditi u trajanju od

8 minuta. Nakon tog vremena uređaj se vraća na svoje prethodne postavke brzine.

 Kada je funkcija uključena, dodatni dodir na tipku  nema nikakav učinak.

3.4 Obavijest o filtru

Alarm filtra podsjeća na promjenu ili čišćenje filtra s ugljenom i čišćenje filtra za masnoću. Indikator filtra  je uključen 30 sekundi ako se filter za masnoću mora očistiti. Indikator filtra  (bljeska) 30 sekundi ako filter s ugljenom treba zamijeniti ili očistiti.

 Pogledajte o čišćenju filtra za masnoću u poglavlju o održavanju i čišćenju.

 Pogledajte čišćenje filtra s ugljenom ili zamjenu filtra s ugljenom u poglavlju o održavanju i čišćenju.

Za uključivanje ili isključivanje funkcije:

1. Uključite upravljačku ploču.
2. Uvjerite se da su ikone isključene.
3. Za uključivanje funkcije dodirnite  na 3 sekunde.

Ako je funkcija uključena, ikona filtra  bljeska pet puta.

4. Za isključivanje funkcije dodirnite  na 3 sekunde.

Ako je funkcija isključena, ikona filtra  bljeska tri puta.

Za poništavanje funkcije dodirnite  na 3 sekunde.

4. ČIŠĆENJE I ODRŽAVANJE

4.1 Napomene o čišćenju



Nemojte koristiti abrazivne deterdžente i četke.

Površinu uređaja očistite mekom krpom namočenom u mlaku vodu i blagim deterdžentom.

Nakon kuhanja neki dijelovi uređaja mogu se zagrijati. Da biste izbjegli mrlje, uređaj treba ohladiti i osušiti čistom krpom ili papirnatim ručnicima.

Mrlje očistite blagim deterdžentom.



Svaki mjesec čistite uređaj i filtre za masnoću. Unutrašnjost i filtre za masnoću pažljivo odmastite. Nakupljanje masti ili drugih ostataka može uzrokovati požar.

Kada je obavijest o filtru uključena, slijedite upute za čišćenje dodatka. Pogledajte Obavijest o filtru u poglavlju Svakodnevna uporaba.

Filtiri za masnoću mogu se prati u perilici posuđa.

Perilica mora biti postavljena na nisku temperaturu i kratak ciklus. Filtar za masnoću može izgubiti boju, to nema utjecaja na rad uređaja.



Vrijeme zasićenja filtra s ugljenom varira ovisno o vrsti kuhanja i pravilnosti čišćenja filtra za masnoću.

4.2 Čišćenje filtra za masnoću

Filtiri se montiraju pomoću kopči i zatika na suprotnoj strani.

Čišćenje filtra:

1. Povucite poklopac da biste ga otvorili.

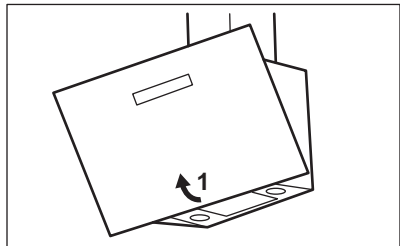

2. Pritisnite ručku montažne kopče na ploči filtra ispod nape (1).

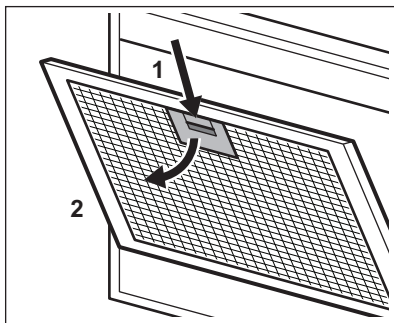

3. Lagano nagnite prednji dio filtra prema dolje (2), a zatim ga povucite. Ponovite prva dva koraka za sve filtre.
4. Očistite filtre pomoću spužve s deterdžentima koji nisu abrazivni ili u perilici posuđa.

i Perilica mora biti postavljena na nisku temperaturu i kratak ciklus. Filtar za masnoću može izgubiti boju, to nema utjecaja na rad uređaja.

5. Za montažu filtra, slijedite prva dva koraka obrnutim redoslijedom. Ponovite korake za sve filtre ako je primjenjivo.

4.3 Zamjena filtra s ugljenom

Filtar s ugljenom mora se zamijeniti ako je alarm filtra uključen.

i Za više informacija o funkciji, pogledajte obavijest o filtru u poglavlju o svakodnevnoj uporabi.



UPOZORENJE!

Filtar s ugljenom je NE-periv!
Filtar se ne može obnoviti!

Zamjena filtra s ugljenom:

1. Izvadite filtre za masnoću iz uređaja.

5. BRIGA ZA OKOLIŠ

Reciklirajte materijale sa simbolom . Ambalažu za recikliranje odložite u prikladne spremnike. Pomozite u zaštiti okoliša i ljudskog zdravlja, kao i u recikliranju otpada od električnih i elektroničkih uređaja. Uređaje označene

Pogledajte "Čišćenje filtra za masnoću" u ovom poglavlju.

2. Okrenite filtari u smjeru suprotnom od kazaljke na satu (1) i zatim povucite (2).

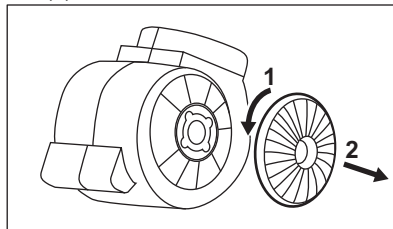

Za montažu filtra, slijedite korake obrnutim redoslijedom.

4.4 Zamjena žarulje

Ovaj uređaj isporučuje se sa LED žaruljom i odvojenim upravljačkim uređajem (LED upravljački program). Ove dijelove može zamijeniti samo tehničar. U slučaju bilo kakvog kvara, pogledajte "Servis" u poglavlju "Sigurnosne upute".

simbolom  ne bacajte zajedno s kućnim otpadom. Proizvod odnesite na lokalno reciklažno mjesto ili kontaktirajte nadležnu službu.

TARTALOM

1. BIZTONSÁGI TUDNIVALÓK ÉS ÜZEMBE HELYEZÉS.....	60
2. TERMÉKLEÍRÁS.....	61
3. NAPI HASZNÁLAT.....	61
4. ÁPOLÁS ÉS TISZTÍTÁS.....	63
5. KÖRNYEZETVÉDELMI TUDNIVALÓK.....	64

GONDOLUNK ÖNRE

Köszönjük, hogy Electrolux készüléket választott. Egy olyan terméket választott, amely magában hordozza évtizedek szakmai tapasztalatát és innovációját. Zsenialitását és stílusos megjelenését az Ön igényei ihlették. Valahányszor csak használja, biztos lehet abban, hogy a benne foglalt tudás a siker garanciája. Üdvözöljük az Electrolux honlapján

Látogasson el weboldalunkra az alábbiakért:



Használattal kapcsolatos tanácsok, prospektusok, hibaelhárítási, szerviz- és javítási információk kérése:

www.electrolux.com/support



Regisztrálja termékét a még kiválóbb szolgáltatásokért:

www.registerelectrolux.com



Tartozékok, segédanyagok és eredeti alkatrészek vásárlása a készülékhez:

www.electrolux.com/shop

ÜGYFÉLSZOLGÁLAT ÉS SZERVIZ

Mindig eredeti cserealkatrészeket használjon.

Amikor felveszi a kapcsolatot a hivatalos szervizközponttal, gondoskodjon arról, hogy a következő adatok kéznél legyenek: Típus, PNC (termékszám), sorozatszám.

Az információk az adattáblán találhatóak.

 **Figyelem / Vigyázat – Biztonsági információk**

 **Általános információk és tanácsok**

 **Környezetvédelmi információk**

A változtatások jogát fenntartjuk.

1. BIZTONSÁGI TUDNIVALÓK ÉS ÜZEMBE HELYEZÉS



FIGYELMEZTETÉS!

A biztonsági és üzembe helyezési tudnivalókért olvassa el a külön mellékelt Üzembe helyezési útmutatót. A készülék bármely használata vagy karbantartása előtt alaposan olvassa el a biztonságra vonatkozó fejezeteket.

2. TERMÉKLEÍRÁS

2.1 A kezelőpanel áttekintése

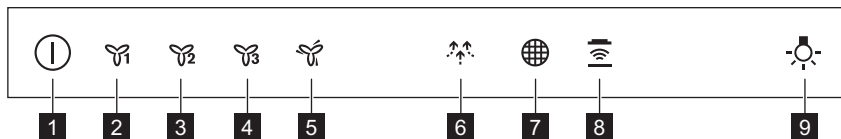

Funkció	Leírás
1	Be / Ki A páraelszívó be- és kikapcsolása.
2	Első sebesség A motor az első sebességfokozatba kapcsol.
3	Második sebesség A motor a második sebességfokozatba kapcsol.
4	Harmadik sebesség A motor a harmadik sebességfokozatba kapcsol.
5	Maximális sebesség A motor a maximális sebességfokozatba kapcsol.
6	Szellő A páraelszívó a legalacsonyabb sebességfokozaton működik. 60 perc után a készülék kikapcsol.
7	Szűrőre vonatkozó figyelmeztetés A figyelmeztetés emlékeztet a szénzsűrő cseréjének vagy tisztításának, valamint a zsírszűrő tisztításának esedékességére.
8	Hob ² Hood A páraelszívót a főzőlapról vezérlő funkció vissza jelzője.
9	Lámpa A fények be- és kikapcsolása.

3. NAPI HASZNÁLAT

3.1 A páraelszívó használata

Keresse meg a javasolt sebességfokozatot az alábbi táblázat alapján.

	Étel felmelegítése, lefedett edényekkel való főzés.
	Főzés több főzőzónán vagy égőn lefedett edényekkel, kímélő sütés zsiradékbán.
	Forralás és nagy mennyiségű étel sütése zsiradékbán fedő nélkül, főzés több főzőzónán vagy égőn.
	Forralás és nagy mennyiségű étel sütése zsiradékbán fedő nélkül, magas páratartalom.



Alacsony zajszint mellett, főzést követően, felfrissíti a konyha levegőjét. A szimbólum megérintésével be- és kikapcsolható. A funkció 60 perc elteltével automatikusan kikapcsol. Csak a főzés befejezése után használja.



A főzés után javasolt a páraelszívót további kb. 15 percig működni hagyni.



A kezelőpanel érzékelőmezőkből áll. A funkciók bekapcsolásához érintse meg 1 másodpercre a szimbólumokat.

A páraelszívó üzemeltetése :

1. Kapcsolja be a készüléket a szimbólum megnyomásával. Ekkor bekapcsolhatja a funkciókat.
2. A funkció bekapcsolásához érintse meg a szimbólumot.
3. Ha szükséges, a főzőfelület megvilágításához érintse meg a világítás szimbólumot .

A készülék kikapcsolásához nyomja meg ismét a szimbólumot.

3.2 Hob²Hood funkció

Ez egy automatikus funkció, mely a főzőlapot összekapcsolja a páraelszívóval. A főzőlap és a páraelszívó is infravörös jelekkel kommunikál. A ventilátor sebességét a készülék automatikusan határozza meg a beállított üzemmód és a főzőlapon levő legmelegebb főzőedény alapján. A ventilátor kézzel is irányítható a főzőlapról. A funkció a főzőlap kezelőpaneljéről kapcsolható be.



A funkció használatára vonatkozó további tájékoztatásért lapozza fel a főzőlap használati utasítását.

3.3 Maximális motorsebesség bekapcsolása

Ha megérinti a gombot, a maximális motorsebesség 8 percig működik. Az idő letelte után a készülék visszatér az előző sebesség-beállításhoz.



Amikor a funkció be van kapcsolva, a további megérintése nincs semmilyen hatással.

3.4 Szűrőre vonatkozó figyelmeztetés

A szűrőre vonatkozó figyelmeztetés emlékeztet a szénszűrő cseréjének vagy tisztításának, valamint a zsírszűrő tisztításának esedékességére. A szűrő visszajelző 30 másodpercig színnel világít, ha a zsírszűrő tisztítása szükséges. A szűrő visszajelző 30 másodpercig színnel villog, ha a szénszűrő cseréje vagy tisztítása szükséges.





Olvassa el a zsírszűrő tisztítására vonatkozó szakaszt az Ápolás és tisztítás c. fejezetben.



Olvassa el a szénszűrő tisztítására vagy cseréjére vonatkozó szakaszt az Ápolás és tisztítás c. fejezetben.

A funkció be- és kikapcsolása:

1. Kapcsolja be a kezelőpanelt.
2. Ellenőrizze, hogy az ikonok kialszanak-e.
3. A funkció bekapcsolásához érintse meg a gombot 3 másodpercig. Ha a funkció be van kapcsolva, a szűrő ikon öt alkalommal felvillan színnel.

4. A funkció kikapcsolásához érintse meg a  gombot 3 másodpercre. Ha a funkció ki van kapcsolva, a szűrő ikon  három alkalommal felvillan színnel.

A funkció nullázásához érintse meg a  gombot 3 másodpercre.

4. ÁPOLÁS ÉS TISZTÍTÁS

4.1 Tisztítással kapcsolatos megjegyzések



Tisztítószer

Ne használjon dörzsölő hatású tisztítószeret és súrolókefét.

A készülék felületét meleg vizes és enyhe mosogatószeres puha ruhával tisztítsa meg.

Főzés után a készülék egyes részei forróvá válhatnak. Az elszennyeződés megakadályozására hűtse le a készüléket, majd szárítsa meg tiszta kendővel vagy papírtörlővel.

A szennyeződéseket enyhe mosogatószerrel távolítsa el.

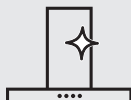

Tartsa tisztán a páraelszívót.

A készüléket és a zsírszűrőket havonta tisztítsa. A készülék belsejét és a zsírszűrőket körültekintően tisztítsa meg a zsíradéktól. A lerakódott zsír vagy egyéb maradvány tüzet okozhat.

Kövesse a tartozékok tisztításával kapcsolatos utasításokat, ha a szűrőre vonatkozó figyelmeztetés megjelenik. Olvassa el a Szűrőre vonatkozó figyelmeztetés c. szakaszt a Napi használat című fejezetben.

A zsírszűrők mosogatógépben tisztíthatók.

A mosogatógépen alacsony hőmérsékletet és rövid ciklust állítson be. A zsírszűrő elszíneződhet, azonban ez nem befolyásolja a készülék teljesítményét.



Szénszűrő

A szénszűrő telítődésének időtartama a főzés módjától és a zsírszűrő tisztításának gyakoriságától függ.

4.2 A zsírszűrő tisztítása

A szűrőket az ellenkező oldalon kapcsok és pálcák tartják a helyükön.

A szűrő tisztítása:

1. Kinyitáshoz húzza meg a burkolatot.

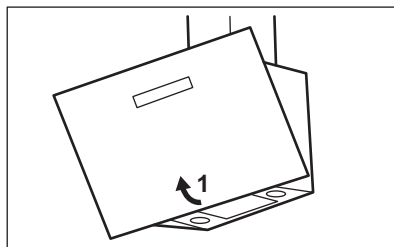

2. Nyomja meg a rögzítőkapocs fogantyúját a páraelszívó alján levő szűrőpanelen (1).

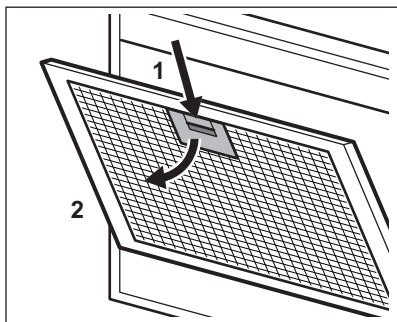

3. Kissé billentse le a szűrő elejét (2), majd húzza ki.

Ismétlje meg az első két lépést az összes szűrőnél.

4. Tisztítsa meg a szűrőket egy szivaccsal és nem súroló tisztítószerrel, vagy használjon mosogatógépet.



A mosogatógépen alacsony hőmérsékletet és rövid ciklust állítson be. A zsírszűrő elszíneződhet, azonban ez nem befolyásolja a készülék teljesítményét.

5. A szűrők visszaszereléséhez fordított sorrendben végezze el az első két lépést.

Amennyiben szükséges, ismételje meg a lépéseket az összes szűrőnél.

4.3 A szénzsűrő cseréje

A szénzsűrőt ki kell cserélni, ha a szűrőre vonatkozó figyelmeztetés megjelenik.



A funkcióval kapcsolatos további tudnivalóért olvassa el a Szűrőre vonatkozó figyelmeztetés c. szakaszt a Napi használat című fejezetben.



FIGYELMEZTETÉS!

A szénzsűrő NEM mosható!
A zsűrő nem regenerálható!

A szénzsűrő cseréje:

1. Távolítsa el a zsírszűrőket a készülékből.

Lásd „A zsírszűrő tisztítása” c. szakaszt a jelen fejezetben.

2. Az óramutató járásával ellentétesen fordítsa el a zsűrőt (1), majd húzza ki (2).

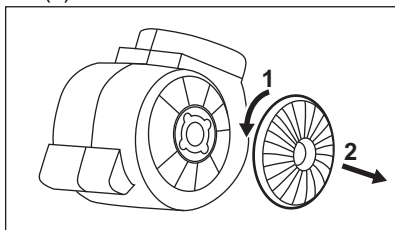



A zsűrők visszaszereléséhez fordított sorrendben végezze el a lépéseket.

4.4 A lámpa cseréje

Ezt a készüléket LED-lámpával és külön vezérlőegységgel (LED-meghajtó) szállítjuk. Ezeket az alkatrészeket kizárólag szakember cserélheti ki. Hibás működés esetén olvassa el a „Szerviz” című szakaszt a „Biztonsági utasítások” c. fejezetben.

5. KÖRNYEZETVÉDELMI TUDNIVALÓK

A  következő jelzéssel ellátott anyagokat hasznosítsa újra. Újrahasznosításhoz tegye a megfelelő konténerekbe a csomagolást. Járuljon hozzá környezetünk és egészségünk védelméhez, és hasznosítsa újra az

elektromos és elektronikus hulladékokat. A  tiltó szimbólummal ellátott készüléket ne dobja a háztartási hulladék közé. Juttassa el a készüléket a helyi újrahasznosító telepre, vagy lépjen

kapcsolatba a hulladékkezelésért felelős
hivatallal.

INDICE

1. INFORMAZIONI SULLA SICUREZZA E L'INSTALLAZIONE.....	67
2. DESCRIZIONE DEL PRODOTTO.....	67
3. UTILIZZO QUOTIDIANO.....	67
4. PULIZIA E CURA.....	69
5. CONSIDERAZIONI SULL'AMBIENTE.....	71

PENSIAMO A TE

Grazie per aver acquistato un elettrodomestico Electrolux. Hai scelto un prodotto che ha alle spalle decenni di esperienza professionale e innovazione. Ingegnoso ed elegante, è stato progettato pensando a te. Quindi, in qualsiasi momento lo utilizzi, avrai la certezza di ottenere sempre i migliori risultati.

Ti diamo il benvenuto in Electrolux.

Visitate il nostro sito web per:



Ricevere consigli, scaricare i nostri opuscoli, eliminare eventuali anomalie, ottenere informazioni sull'assistenza e la riparazione:

www.electrolux.com/support



Per registrare il vostro prodotto e ricevere un servizio migliore:

www.registerelectrolux.com



Acquistare accessori, materiali di consumo e ricambi originali per la vostra apparecchiatura:

www.electrolux.com/shop

ASSISTENZA CLIENTI E ASSISTENZA TECNICA

Consigliamo sempre l'impiego di ricambi originali.

Quando si contatta il nostro Centro di Assistenza Autorizzato, accertarsi di avere a disposizione i dati seguenti: Modello, numero dell'apparecchio (PNC), numero di serie.

Le informazioni sono riportate sulla targhetta identificativa.

 Avvertenza/Attenzione - Importanti Informazioni per la sicurezza

 Informazioni generali e suggerimenti

 Informazioni ambientali

Con riserva di modifiche.

1. INFORMAZIONI SULLA SICUREZZA E L'INSTALLAZIONE



AVVERTENZA!

Per le informazioni sulla sicurezza e l'installazione, fare riferimento alle istruzioni di installazione separate. Leggere attentamente i capitoli sulla sicurezza prima di qualsiasi utilizzo o manutenzione dell'apparecchio.

2. DESCRIZIONE DEL PRODOTTO

2.1 Panoramica del pannello di controllo

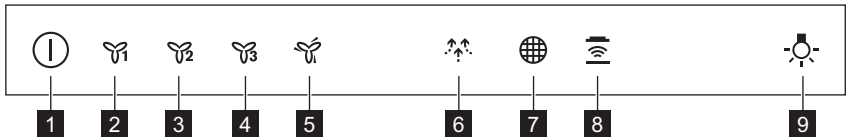





	Funzione	Descrizione
1	Acceso / Spento	Accensione e spegnimento della cappa.
2	Prima velocità	Il motore passa al primo livello di velocità.
3	Seconda velocità	Il motore passa al secondo livello di velocità.
4	Terza velocità	Il motore passa al terzo livello di velocità.
5	Velocità massima	Il motore passa al livello di velocità massimo.
6	Breeze	La cappa funziona alla velocità più bassa. Dopo 60 minuti l'apparecchiatura si spegne.
7	Notifica del filtro	Ricorda di cambiare o pulire il filtro carbone e pulire il filtro antigrasso.
8	Hob²Hood	Spia della funzione di controllo della cappa dal piano cottura.
9	Lampadina	Accensione e spegnimento delle luci.

3. UTILIZZO QUOTIDIANO

3.1 Uso della cappa

Controllare la velocità consigliata in base alla seguente tabella.

	Durante il riscaldamento del cibo, cucinare con pentole coperte.
	Mentre si cuoce con pentole coperte su più zone di cottura o bruciatori, friggere delicatamente.
	Mentre vengono bollite o fritte grandi quantità di cibo senza coperchio, cuocendo su più zone di cottura o bruciatori.
	Mentre vengono bollite grandi quantità di cibo senza un coperchio, elevata umidità.
	Rinfresca l'aria in cucina dopo la cottura a un livello di rumorosità molto basso. Può essere attivata e disattivata toccando il simbolo. La funzione si disattiva automaticamente dopo 60 minuti. Utilizzare solo dopo la cottura.





Si consiglia di lasciare la cappa in funzione per circa 15 minuti dopo la cottura.



Il pannello di controllo è un campo sensore. Toccare i simboli per 1 secondo per attivare le funzioni.

Per far funzionare la cappa:

1. Accendere l'apparecchiatura premendo il simbolo . È ora possibile attivare le funzioni.
2. Per attivare la funzione toccare il simbolo.
3. Se necessario, toccare il simbolo spia  per illuminare la superficie di cottura.

Per spegnere l'apparecchiatura, premere nuovamente il simbolo .

3.2 Hob²Hood funzione

È una funzione automatica che collega il piano di cottura a una cappa. Sia il piano di cottura che la cappa dispongono di un comunicatore di segnale a infrarossi. La velocità della ventola viene definita automaticamente sulla base delle impostazioni della modalità e della temperatura della pentola più calda sul piano di cottura. È anche possibile mettere in funzione la ventola usando il piano di cottura manualmente. La

funzione può essere attivata dal pannello del piano di cottura.



Per ulteriori informazioni su come utilizzare la funzione, consultare il manuale utente del piano di cottura.



3.3 Attivazione motore velocità massima

Quando si sfiora , la velocità massima del motore inizia a funzionare per 8 minuti. Successivamente l'apparecchiatura torna all'impostazione di velocità precedente.



Quando la funzione è attiva, un ulteriore sfioramento di  non comporta nessun effetto.

3.4 Notifica del filtro

L'allarme filtro ricorda di cambiare o pulire il filtro carbone e pulire il filtro antigrasso. L'indicatore filtro  si accende per 30 secondi se è necessario pulire il filtro antigrasso. L'indicatore del filtro  lampeggia per 30 secondi se il filtro carbone deve essere sostituito o pulito.

 Fare riferimento al capitolo sulla pulizia del filtro anti-grasso nel capitolo sulla cura e la pulizia.

 Fare riferimento alla pulizia del filtro a carbone attivo o alla sostituzione del filtro a carbone attivo nel capitolo sulla cura e la pulizia.

Per attivare o disattivare la funzione:

1. Accendere il pannello dei comandi.

2. Verificare che le icone siano spente.
3. Per attivare la funzione, sfiorare  per 3 secondi.

Se la funzione è attiva, l'icona del filtro  lampeggia cinque volte.

4. Per disattivare la funzione, sfiorare  per 3 secondi.

Se la funzione è disattivata, l'icona filtro  lampeggia tre volte.

Per ripristinare la funzione, sfiorare  per 3 secondi.

4. PULIZIA E CURA

4.1 Note sulla pulizia



Agenti di pulizia

Non utilizzare detersivi e spazzole abrasive.

Pulire la superficie dell'apparecchiatura con un panno morbido imbevuto di acqua tiepida e detersivo delicato.

Dopo la cottura alcune parti dell'apparecchio possono surriscaldarsi. Per evitare macchie, l'apparecchio deve essere raffreddato e asciugato con un panno pulito o un tovagliolo di carta.

Pulire le macchie con un detersivo delicato.



Tenete ben pulita la cappa

Pulire l'apparecchio e i filtri del grasso ogni mese. Pulire accuratamente l'interno e i filtri anti-grasso. L'accumulo di grasso o di altri residui potrebbe causare un incendio.

Seguire le istruzioni per la pulizia degli accessori quando la notifica filtro è attiva. Fare riferimento alla notifica del filtro nel capitolo sull'uso quotidiano.

I filtri anti-grasso possono essere lavati anche nella lavastoviglie. La lavastoviglie deve essere impostata su una temperatura bassa e un ciclo breve. Il filtro antigrasso potrebbe scolorire, non influisce in alcun modo sulle prestazioni dell'apparecchiatura.



Filtro al carbone

Il tempo di saturazione del filtro al carbone attivo varia a seconda del tipo di cottura e della regolarità di pulizia del filtro anti-grasso.

4.2 Pulizia del filtro antigrasso

I filtri sono montati con l'uso di clip e perni sul lato opposto.

Per pulire il filtro:

1. Tirare il coperchio per aprirlo.

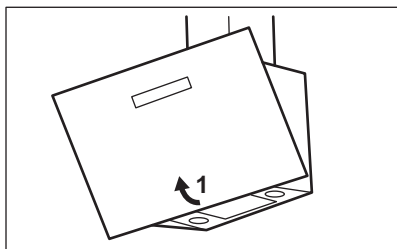

2. Premere l'impugnatura del clip di montaggio sul pannello del filtro sotto alla cappa (1).

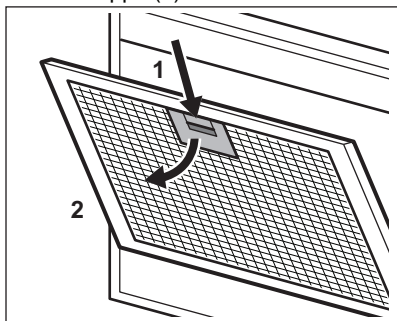

3. Inclinare leggermente la parte anteriore del filtro verso il basso (2), quindi tirare.

Ripetere i primi due passaggi per tutti i filtri.

4. Pulire i filtri con una spugna con detersivi non abrasivi o in lavastoviglie.



La lavastoviglie deve essere impostata su una temperatura bassa e un ciclo breve. Il filtro antigrasso potrebbe scolorire, non influisce in alcun modo sulle prestazioni dell'apparecchiatura.

5. Per montare i filtri, eseguire i primi due passaggi nell'ordine inverso. Ripetere i passaggi per tutti i filtri, ove applicabile.

4.3 Sostituzione del filtro carbone

Il filtro al carbone attivo deve essere sostituito se l'allarme filtro è acceso.



Per ulteriori informazioni sul funzionamento, consultare la sezione relativa alla notifica del filtro nel capitolo sull'uso quotidiano.



AVVERTENZA!

Il filtro al carbone attivo **NON** è lavabile! Il filtro non può essere rigenerato!

Per sostituire il filtro al carbone attivo:

1. Rimuovere i filtri antigrasso dall'apparecchiatura. Rimandiamo alla sezione "Pulizia del filtro antigrasso" in questo capitolo.
2. Ruotare il filtro in senso anti-orario (1) e poi tirare (2).

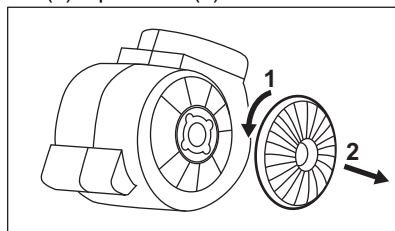



Per rimontare i filtri, eseguire i passaggi nell'ordine inverso.

4.4 Sostituzione della lampadina

Questa apparecchiatura è dotata di una spia LED e un ingranaggio di controllo separato (driver LED). Questi componenti possono essere sostituiti solo da un tecnico. In caso di anomalie di funzionamento rimandiamo a "Assistenza" nel capitolo dedicato alle "Istruzioni di sicurezza".

5. CONSIDERAZIONI SULL'AMBIENTE

Riciclare i materiali con il simbolo .
Buttare l'imballaggio negli appositi contenitori per il riciclaggio. Aiutare a proteggere l'ambiente e la salute umana e a riciclare rifiuti derivanti da apparecchiature elettriche ed elettroniche. Non smaltire le

apparecchiature che riportano il simbolo  insieme ai normali rifiuti domestici. Portare il prodotto al punto di riciclaggio più vicino o contattare il comune di residenza.

МАЗМҰНЫ

1. ҚАУІПСІЗДІККЕ ЖӘНЕ ОРНАТУҒА АРНАЛҒАН АҚПАРАТ.....	73
2. БҰЙЫМ СИПАТТАМАСЫ.....	73
3. ӘРКҮНДІК ҚОЛДАНУ.....	74
4. КҮТУ МЕНЕН ТАЗАЛАУ.....	75
5. ҚОРШАҒАН ОРТАҒА ҚАТЫСТЫ ЖАҒДАЙЛАР.....	77

БІЗ СІЗ ТУРАЛЫ ОЙЛАЙМЫЗ

Electrolux құрылғысын сатып алғаныңызға рақмет. Сіз он жылдаған кәсіби тәжірибе және инновация арқылы пайда болған өнімді таңдадыңыз. Бірегей және стильді, ол сізді ескере отырып жобаланған. Оны әр пайдаланғанда тамаша нәтижелер алатыныңызға сенімді бола аласыз.

Electrolux компаниясына қош келдіңіз.

Мынау үшін веб-сайтымызға кіріңіз:



Пайдалану туралы ақпаратты, кітапшаларды, ақаулықты жою құралы, қызмет көрсету және жөндеу туралы ақпаратты мына жерден алыңыз:

www.electrolux.com/support



Жақсырақ қызмет алу үшін өніміңізді тіркеңіз:

www.registerelectrolux.com



Құрылғыңыз үшін аксессуарларды, шығын материалдарын және қосалқы бөлшектерді сатып алыңыз:

www.electrolux.com/shop

ТҰТЫНУШЫЛАРҒА ҚОЛДАУ ЖӘНЕ ҚЫЗМЕТ КӨРСЕТУ

Әрқашан түпнұсқалық қосалқы бөлшектерді пайдаланыңыз.

Өкілетті қызмет көрсету орталығымызға хабарласқанда, мына деректердің болуын қамтамасыз етіңіз: Үлгі, PNC, сериялық нөмір.

Бұл ақпаратты техникалық деректер тақтайшасынан табуға болады.

 Ескерту/сақтық-қауіпсіздік туралы ақпарат

 Жалпы ақпарат пен кеңестер

 Қоршаған орта туралы ақпарат

Өндіруші ескертусіз өзгеріс енгізу құқығына ие.

1. ҚАУІПСІЗДІККЕ ЖӘНЕ ОРНАТУҒА АРНАЛҒАН АҚПАРАТ



ЕСКЕРТУ!

Қауіпсіздікке және орнатуға қатысты ақпаратқа арналған кітапшадан қауіпсіз орнату туралы нұсқаулықты қараңыз. Құрылғыны пайдалану немесе оған қызмет көрсету алдында қауіпсіздік туралы тарауларды мұқият оқып шығыңыз.

2. БҰЙЫМ СИПАТТАМАСЫ

2.1 Басқару панеліне шолу

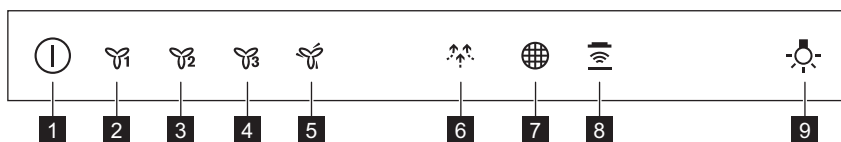







Функция	Сипаттамасы
1 Қосу/Сөндіру	Ауа тартқыш құрылғыны қосу және сөндіру.
2 Бірінші жылдамдық	Қозғалтқыш бірінші жылдамдық деңгейіне ауысады.
3 Екінші жылдамдық	Қозғалтқыш екінші жылдамдық деңгейіне ауысады.
4 Үшінші жылдамдық	Қозғалтқыш екінші жылдамдық деңгейіне ауысады.
5 Ең жоғарғы жылдамдық	Қозғалтқыш ең жоғарғы жылдамдық деңгейіне ауысады.
6 Жел	Ауа тартқыш құрал ең төменгі жылдамдықта жұмыс істейді. 60 минуттан кейін құрылғы сөнеді.
7 Сүзгі туралы ескерту	Көмір сүзгісін ауыстыру не тазалау және май сүзгісін тазалау қажет екенін еске салады.
8 Hob ² Hood	Ауа тартқыш құралын пеш арқылы басқару функциясының индикаторы.
9 Шам	Шамдарды қосу және сөндіру.

3. ӘРКҮНДІК ҚОЛДАНУ

3.1 Ауа тартқыш құралды пайдалану



Төмендегі кестеге сәйкес ұсынылған жылдамдықты тексеріңіз.

	Тамақты жылытқанда, қақпақ жабылған ыдысты қолданып пісіргенде.
	Бірнеше пісіру аймақтарында немесе оттықтарда қақпағы жабық ыдыста тамақ пісіргенде, баппен қуырғанда.
	Көп мөлшердегі тағамдарды қақпақсыз қайнатқанда және қуырғанда, бірнеше пісіру аймағында немесе оттықтарда пісіргенде.
	Үлкен мөлшердегі тағамдарды қақпақсыз қайнатқанда және қуырғанда, ылғалдылық көп.
	Пісіргеннен кейін асүйдегі ауаны өте төмен шу деңгейінде жаңартады. Оны таңбаны түрту арқылы белсендіруге және өшіруге болады. Функция 60 минуттан кейін автоматты түрде сөнеді. Тек пісіруден кейін пайдаланыңыз.

 Тағамды пісіргеннен кейін ауа тартқыш құралды шамамен 15 минут қосып қоюға кеңес беріледі.

 Басқару панелі — сенсорлық өріс. Функцияларды белсендіру үшін таңбаларды 1 секунд түртіңіз.

ауа тартқыш құралды пайдалану үшін:

1.  таңбасын басу арқылы құрылғыны қосыңыз. Енді функцияларды белсендіре аласыз.
2. Функцияны белсендіру үшін таңбаны түртіңіз.
3. Қажет болса, пісіру бетін жарықтандыру үшін  шам таңбасын түртіңіз.

Құрылғыны сөндіру үшін  таңбасын қайта басыңыз.



3.2 Hob²Hood функциясы

Бұл пешті ауа тартқыш құралға жалғайтын автоматты функция. Пеш пен ауа тартқыш құрал екеуі де инфрақызыл сигнал коммуникаторымен жабдықталған. Желдеткіштің жылдамдығы режим параметрі мен пеш үстіндегі ең ыстық ыдыстың температурасы бойынша автоматты түрде анықталады. Сондай-ақ пешті қолмен басқарып ауа тартқышты қоса аласыз. Бұл функцияны пештің панелі арқылы іске қосуға болады.

 Функцияны пайдалануға қатысты толық ақпаратты пеш үстінің пайдаланушы нұсқаулығынан қараңыз.



3.3 Қозғалтқыштың ең жоғарғы жылдамдығын іске қосу

 түймешігін түрткенде, қозғалтқыштың ең жоғарғы жылдамдығы 8 минуттың ішінде жұмыс істей бастайды. Осы уақыттан кейін, құрылғы алдыңғы жылдамдық параметріне оралады.

-  Функция іске қосылғанда,  түймешікті қайта түрткен жағдайда ешқандай өзгеріс болмайды.

3.4 Сүзгі туралы ескерту





Сүзгінің ескерту сигналы көмір сүзгісін ауыстыру не тазалау және май сүзгісін тазалау қажет екенін еске салады.

Сүзгінің  индикаторы май сүзгісін тазалау керек болса 30 секунд ішінде жанады. Сүзгінің  индикаторы көмір сүзгісін ауыстыру не тазалау қажет болса 30 секунд ішінде жыпылықтайды.

 Күтіп ұстау және тазалау тарауынан май сүзгісін тазалау туралы ақпаратты қараңыз.

 Күтіп ұстау және тазалау тарауынан көмір сүзгісін тазалау немесе көмір сүзгісін ауыстыру тарауын қараңыз.

Функцияны қосу және сөндіру үшін:

1. Басқару панелін қосыңыз.
2. Белгішелердің сөнгеніне көз жеткізіңіз.
3. Функцияны іске қосу үшін  түймесін 3 секунд басыңыз. Егер функция қосылған болса, сүзгінің  белгішесі бес рет жыпылықтайды.
4. Функцияны сөндіру үшін  түймесін 3 секунд басыңыз. Егер функция өшірулі болса, сүзгінің  белгішесі үш рет жыпылықтайды. Функцияны бастапқы қалпына келтіру үшін  түймесін 3 секунд басып тұрыңыз.

4. КҮТУ МЕНЕН ТАЗАЛАУ

4.1 Тазалауға қатысты ескерім



Жуғыш заттар

Жеміргіш жуғыш заттарды және шөткелерді пайдаланбаңыз.

Құрылғының алдыңғы жағын жұмсақ жуғыш зат қосылған жылы суға батырылған жұмсақ шүберекпен тазалаңыз.

Тағам пісіргеннен кейін құрылғының кейбір бөліктері ысып кетуі мүмкін. Дақты болдырмас үшін құрылғыны суытып, таза шүберекпен немесе қағаз сүлгімен құрғату керек.

Дақтарды жұмсақ жуғыш затпен тазалаңыз.



Ауа тартқыш құралды таза ұстаңыз

Құрылғыны және май сүзгілерін ай сайын тазалаңыз. Құрылғының ішін және май сүзгілерін майдан тазартыңыз. Май жиналғанда немесе басқа қалдық жиналса, өрт қаупін тудыруы мүмкін. Сүзгінің хабарлама сигналы қосұлы кезде керек-жарақтарды тазалау нұсқауларын орындаңыз. Сүзгі туралы хабарламаны күнделікті пайдалану тарауынан қараңыз.

Майды сүзгілерін ыдыс жуғыш машинада жууға болады. Ыдыс жуғыш машинаға төмен температура және қысқа цикл орнату керек. Май сүзгісінің түсі өзгеруі мүмкін, бұл құрылғының жұмыс істеуіне әсер етпейді.



Көмір сүзгісі

Көмір сүзгісінің толу уақыты тағам пісірудің түрі мен май сүзгісінің қаншалықты жиі тазаланғанына байланысты болады.

4.2 Май сүзгісін тазалау

Сүзгілерді орнату үшін қарама-қарсы жақтарында қысқыштар мен қадауыштар пайдаланылған.

Сүзгіні тазалау үшін:

1. Ашу үшін қақпақты тартып алыңыз.

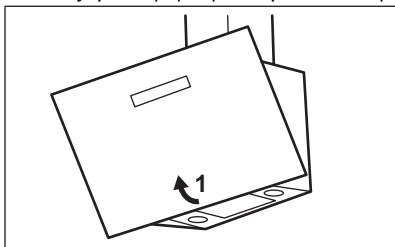

2. Ауа тартқыш құралдың астындағы сүзгі панеліндегі монтаждау қысқышының ұстағышын басыңыз (1).

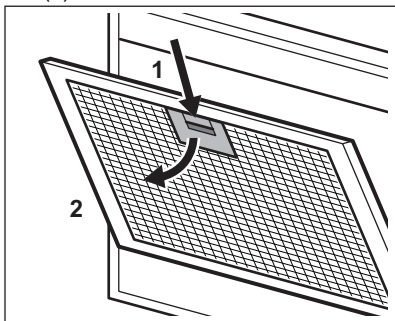

3. Сүзгінің алдыңғы жағын төмен қарай аздап еңкейтеңіз (2), содан кейін тартыңыз.

Барлық сүзгілер үшін алғашқы екі қадамды қайталаңыз.

4. Сүзгілерді жеміргіш емес жуғыш заттарды қолданып жекемен немесе ыдыс жуғыш машинамен тазалаңыз.

i Ыдыс жуғыш машинаға төмен температура және қысқа цикл орнату керек. Май сүзгісінің түсі өзгеруі мүмкін, бұл құрылғының жұмыс істеуіне әсер етпейді.

5. Сүзгіні қайта орнына қою үшін алғашқы екі қадамды керісінше орындаңыз.

Қажет болса, барлық сүзгілер үшін қадамдарды қайталаңыз.

4.3 Көмір сүзгісін ауыстыру

Сүзгінің ескерту сигналы қосұлы болса, көмір сүзгісін айырбастау керек.

i Функция туралы көбірек ақпарат алу үшін күнделікті пайдалану тарауындағы сүзгі туралы ескертуді қараңыз.

**ЕСКЕРТУ!**

Көмір сүзгісін жууға
БОЛМАЙДЫ! Сүзгіні
қалпына келтіру мүмкін
емес!

Көмір сүзгісін ауыстыру үшін:

1. Май сүзгілерін құрылғыдан алыңыз. Осы тараудағы "Май сүзгілерін тазалау" бөлімін қараңыз.
2. Сүзгіні сағат тіліне қарсы бағытта бұраңыз (1), содан кейін тартыңыз (2).

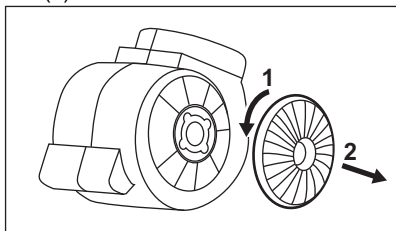



Сүзгіні қайта орнына қою үшін қадамдарды керісінше орындаңыз.

4.4 Шамды ауыстыру

Бұл құрылғы ЖШД шамымен және бөлек іске қосу құралымен (ЖШД драйвері) жабдықталған. Бұл бөлшектерді техник қана ауыстыра алады. Ақаулық орын алған жағдайда "Қауіпсіздік нұсқаулары" тарауындағы "Қызмет көрсету" бөлімін қараңыз.

5. ҚОРШАҒАН ОРТАҒА ҚАТЫСТЫ ЖАҒДАЙЛАР

Белгі  салынған материалдарды қайта өңдеуден өткізуге тапсырыңыз. Орам материалдарын қайта өңдеуден өткізу үшін тиісті контейнерлерге салыңыз. Электрлік және электроникалық құрылғылардың қалдығын қайта өңдеуден өткізу арқылы, қоршаған ортаға және адамның денсаулығына зиян

келтіретін жағдайларға жол бермеуге өз үлесіңізді қосыңыз. Белгі  салынған құрылғыларды тұрмыстық қалдықтармен бірге тастамаңыз. Өнімді жергілікті қайта өңдеу орталығына өткізіңіз немесе жергілікті мекемеге хабарласыңыз.

TURINYS

1. SAUGOS INFORMACIJA IR ĮRENGIMAS.....	78
2. GAMINIO APRAŠYMAS.....	79
3. KASDIENIS NAUDOJIMAS.....	79
4. VALYMAS IR PRIEŽIŪRA.....	81
5. APLINKOS APSAUGA.....	82

MES GALVOJAME APIE JUS

Dėkojame, kad įsigijote „Electrolux“ prietaisą. Išsirinkote gaminį, kuriame atsispindi šios srities profesionalų per dešimtmečius sukauptą patirtis ir naujovės. Pažangus ir stilingas prietaisas sukurtas specialiai jums. Kad ir ką gamintumėte, kiekvieną kartą būsite tikri dėl nepriekaištingo rezultato. Sveiki atvykę į „Electrolux“ pasaulį.

Apsilankykite mūsų interneto svetainėje.



Čia rasite naudojimo patarimų, brošiūrų, informacijos apie trikčių šalinimą, aptarnavimą ir remontą:

www.electrolux.com/support



Užregistruokite savo gaminį ir naudokitės papildomomis paslaugomis:

www.registerelectrolux.com



Jūsų prietaisui skirtų priedų, nusidėvintųjų ir originalių atsarginių dalių ieškokite čia:

www.electrolux.com/shop

KLIENTŲ APTARNAVIMAS IR TECHNINĖ PRIEŽIŪRA

Visada naudokite originalias atsargines dalis.

Kreipdamiesi į įgaliojantį aptarnavimo centrą įsitikinkite, kad galite nurodyti šią informaciją: prietaiso modelis, PNC, serijos numeris.

Šią informaciją galima rasti techninių duomenų plokštėje.

 Įspėjimo / perspėjimo ir saugos informacija

 Bendroji informacija ir patarimai

 Aplinkosaugos informacija

Galimi pakeitimai.

1. SAUGOS INFORMACIJA IR ĮRENGIMAS



ĮSPĖJIMAS!

Saugos informaciją ir įrengimą žr. atskiroje įrengimo instrukcijų brošiūroje. Prieš naudodami prietaisą arba atlikdami jo techninės priežiūros darbus, atidžiai perskaitykite saugos skyrius.

2. GAMINIO APRAŠYMAS

2.1 Valdymo skydelio apžvalga

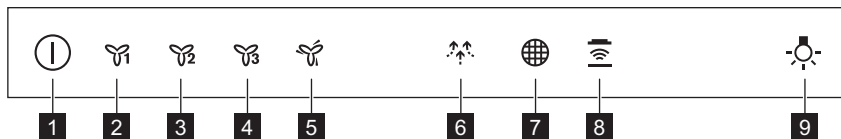

	Funkcija	Apibūdinimas
1	Ijungimas / išjungimas	Ijungia ir išjungia garų rinktuvą.
2	Pirmas greitis	Variklis persijungia į pirmą greičio lygį.
3	Antras greitis	Variklis persijungia į antrą greičio lygį.
4	Trečias greitis	Variklis persijungia į trečią greičio lygį.
5	Didžiausias greitis	Variklis persijungia į maksimalų greičio lygį.
6	„Breeze“	Garų rinktuvas veikia mažiausiu greičiu. Po 60 minučių prietaisas išsijungia.
7	Filtro pranešimas	Primeną, kad reikia pakeisti arba išvalyti anglies filtrą ir išvalyti riebalų filtrą.
8	Hob ² Hood	Garų rinktuvo valdymo iš kaitlentės funkcijos indikatorius.
9	Lemputė	Ijungia ir išjungia apšvietimą.

3. KASDIENIS NAUDOJIMAS

3.1 Garų rinktuvo naudojimas

Patikrinkite rekomenduojamą greitį pagal toliau pateiktą lentelę.

	Kai šildote maistą ar ruošiate uždengtuose puoduose.
	Kai ruošiate maistą uždengtuose puoduose ant kelių kaitviečių arba degiklių, arba kepage ant nedidelės kaitros.
	Kai verdate ir kepage daug maisto neuždengę puodų ir keptuvių dangčiais, vienu metu gaminate ant kelių kaitviečių arba degiklių.
	Kai verdate ir kepage daug maisto neuždengę puodų ir keptuvių, aplinkoje daug drėgmės.



Išvalo orą virtuvėje po maisto ruošimo, veikia labai tyliai. Galima įjungti ir išjungti paliečiant simbolį. Funkcija išsijungia automatiškai po 60 minučių. Naudokite tik baigę ruošti maistą.



Baigę ruošti maistą garų rinktuvą palikite veikiančią maždaug 15 minučių.



Valdymo skydelis yra jutiklinis laukas. Norėdami įjungti funkciją palaišykite palietę atitinkamą simbolį 1 sekundę.

Jei norite naudoti :

1. Norėdami įjungti prietaisą paspauskite simbolį. Dabar galite aktyvuoti funkcijas.
2. Norėdami aktyvuoti funkciją palieskite simbolį.
3. Jeigu norite apšviesti maisto gaminimo paviršių, paspauskite apšvietimo simbolį .

Norėdami išjungti prietaisą, dar kartą paspauskite simbolį.

3.2 Hob²Hood funkcija

Tai automatinė funkcija, kuri sujungia kaitlentę su garų rinktuvu. Ir kaitlentė, ir garų rinktuvas turi infraraudonųjų spindulių signalų perdavimo mechanizmą. Ventilatoriaus sukimosi greitis nustatomas automatiškai pagal režimo nuostatą ir ant kaitlentės esančio karščiausio prikaistuvio temperatūrą. Ventilatorių galite valdyti ir rankomis, reguliuodami kaitlentėje. Funkciją galima aktyvinti kaitlentės skydelyje.



Daugiau informacijos, kai naudoti funkciją rasite kaitlentės naudotojo vadove.

3.3 Didžiausio variklio greičio įjungimas

Kai paliečiate , 8 minutes variklis veikia didžiausiu greičiu. Po to prietaisas grįžta prie ankstesnių greičio nuostatų.



Kai funkcija įjungta, papildomas palietimas neturi jokio poveikio.

3.4 Filto pranešimas

Filtro įspėjimo signalas primena, kad reikia pakeisti arba išvalyti anglies filtrą ir išvalyti riebalų filtrą. Jeigu riebalų filtrą reikia valyti, 30 sekundžių įsijungia filtro indikatorius (baltas). Jeigu anglies filtrą reikia pakeisti arba valyti, 30 sekundžių mirksi filtro indikatorius (baltai).



Žr. skyriaus „Valymas ir priežiūra“ skyrelį „Riebalų filtro valymas“.





Žr. „Anglies filtro valymas“ arba „Anglies filtro keitimas“ skyriuje „Valymas ir priežiūra“.

Norėdami įjungti arba išjungti funkciją:

1. Įjunkite valdymo skydelį.
2. Įsitikinkite, kad piktogramos yra išjungtos.
3. Jeigu norite įjungti šią funkciją, 3 sekundes lieskite . Jeigu funkcija įjungta, penkis kartus mirksi filtro piktograma (baltai).
4. Jeigu norite išjungti funkciją, 3 sekundes lieskite . Jeigu funkcija išjungta, tris kartus mirksi filtro piktograma (baltai). Jeigu norite atkurti funkciją, lieskite 3 sekundes.

4. VALYMAS IR PRIEŽIŪRA

4.1 Pastabos dėl valymo

 <p>Valymo priemonės</p>	<p>Nenaudokite šveičiamųjų valymo priemonių ir šepėčių. Prietaiso paviršių valykite minkšta šluoste ir šiltu vandeniu su švelniu plovikliu.</p> <hr/> <p>Po maisto ruošimo kai kurios prietaiso dalys gali būti karštos. Norint apsaugoti nuo dėmių, prietaisą reikia atvėsinti ir nusausinti švaresniu šluoste ar popieriniais rankšluosčiais.</p> <hr/> <p>Dėmes valykite švelniu plovikliu.</p>
 <p>Pasirūpinkite, kad garų rinktuvas būtų švarus</p>	<p>Valykite prietaisą ir riebalų filtrus kiekvieną mėnesį. Rūpestingai išvalykite riebalus iš prietaiso vidaus ir nuo riebalų filtrų. Riebalų kaupimasis ar kiti likučiai gali sukelti gaisrą. Kai įsijungia filtro pranešimas, laikykitės priedų valymo instrukcijų. Žr. skyriaus „Kasdienis naudojimas“ skyrelį „Filtro pranešimas“.</p> <hr/> <p>Riebalų filtrus galima plauti indaplovėje. Indaplovėje turi būti nustatyta žema temperatūra ir trumpas ciklas. Riebalų filtras gali pakeisti spalvą, tai neturės poveikio prietaiso veikimui.</p>
 <p>Anglies filtras</p>	<p>Anglies filtro prisotinimo trukmė skiriasi, priklausomai nuo gaminių tipo ir riebalų filtro valymo reguliarumo.</p>

4.2 Riebalų filtro valymas

Filtrai yra pritvirtinti spaustukais ir kaiščiais kitoje pusėje.

Jeigu norite išvalyti filtrą:

1. Patraukite dangtelį, kad jį atidarytumėte.

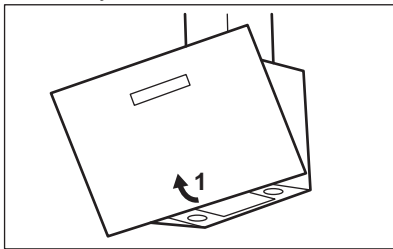

2. Paspauskite ant filtro skydelio, po garų rinktuvu esančią tvirtinimo spaustuvo rankenėlę (1).

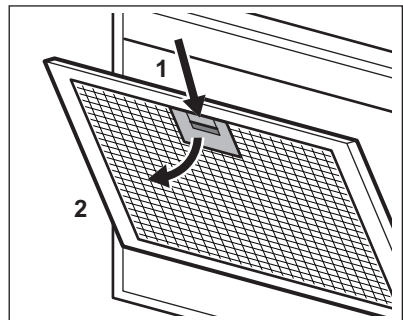

3. Šiek tiek pakreipkite filtro priekį žemyn (2), tuomet traukite. Visiems filtrams kartokite pirmus du veiksmus.
4. Kempine su nešveičiamaisiais plovikliais išvalykite filtrus arba plaukite juos indaplovėje.

i Indaplovėje turi būti nustatyta žema temperatūra ir trumpas ciklas. Riebalų filtras gali pakeisti spalvą, tai neturės poveikio prietaiso veikimui.

5. Norėdami vėl įdėti filtrus, atlikite pirmus du veiksmus atvirkščia tvarka. Jeigu taikytina, kartokite veiksmus visiems filtrams.

4.3 Anglies filtro keitimas

Anglies filtrą reikia pakeisti, jeigu įsijungia filtro įspėjamasis signalas.

i Daugiau informacijos apie funkciją rasite skyriuje „Kasdienis naudojimas“, „Filtro pranešimas“.



ĮSPĖJIMAS!

Anglies filtro **NEGALIMA** plauti! Filtro negalima atnaujinti!

Norėdami pakeisti anglies filtrą:

5. APLINKOS APSAUGA

Atiduokite perdirbti medžiagas, pažymėtas šiuo ženklu Išmeskite pakuotę į atitinkamą atliekų surinkimo konteinerį, kad ji būtų perdirbta. Padėkite saugoti aplinką bei žmonių sveikatą ir surinkti bei perdirbti elektros ir elektronikos prietaisų atliekas.

1. Išimkite riebalų filtrus iš prietaiso.

Žr. šiame skyriuje „Riebalų filtro valymas“.

2. Pasukite filtrą pagal laikrodžio rodyklę (1) ir tuomet patraukite (2).

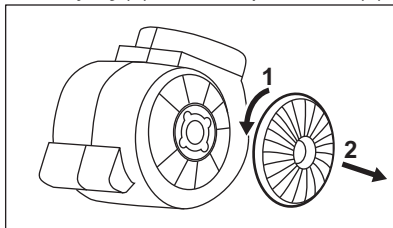

Norėdami vėl įdėti filtrus, atlikite veiksmus atvirkščia tvarka.

4.4 Lemputės keitimas

Šis prietaisas tiekiamas su LED indikatoriumi ir atskiru valdymo elementu (LED tvarkykle). Šias dalis keisti gali tik kvalifikuotas specialistas. Trikties atveju skaitykite „Priežiūra“ skyriuje „Saugos taisyklės“.

Neišmeskite šiuo ženklu pažymėtų prietaisų kartu su kitomis buitinėmis atliekomis. Atiduokite šį gaminį į vietos atliekų surinkimo punktą arba susisiekite su vietos savivaldybe dėl papildomos informacijos.

SATURS

1. DROŠĪBAS INFORMĀCIJA UN UZSTĀDĪŠANA.....	83
2. IZSTRĀDĀJUMA APRAKSTS.....	84
3. IZMANTOŠANA IKDIENĀ.....	84
4. KOPŠANA UN TĪRĪŠANA.....	86
5. APSVĒRUMI PAR VIDES AIZSARDŽĪBU.....	87

MĒS DOMĀJAM PAR JUMS

Paldies, ka iegādājāties Electrolux ierīci. Esat izvēlējušies produktu, kas jau vairākus gadu desmitus apvieno profesionālas pieredzes un inovāciju. Atjautīgs un stilīgs, radīts, ņemot vērā jūsu vēlmes. Tāpēc katru reizi lietojot, varat būt droši, ka sasniegsiet izcilus rezultātus.

Laipni lūdzam Electrolux pasaulē!

Apmeklējiet mūsu tīmekļa vietni, lai:



saņemtu lietošanas ieteikumus un brošūras, kā arī traucējummeklēšanas, servisa un remonta informāciju:

www.electrolux.com/support



reģistrētu savu ierīci labāka servisa saņemšanai:

www.registerelectrolux.com



iegādātos savai ierīcei papildpiederumus, vienreizējas lietošanas materiālus un oriģinālās rezerves daļas:

www.electrolux.com/shop

KLIENTU APKALPOŠANA UN SERVISS

Izmantojiet tikai oriģinālas rezerves daļas.

Sazinoties ar mūsu pilnvaroto servisa centru, nodrošiniet, lai jums būtu pieejami šādi dati: modelis, PNC, sērijas numurs.

Šī informācija ir norādīta uz datu plāksnītes.

 Uzmanību / drošības informācija

 Vispārīga informācija un ieteikumi

 Ar vidi saistīta informācija

Izmaiņu tiesības rezervētas.

1. DROŠĪBAS INFORMĀCIJA UN UZSTĀDĪŠANA



BRĪDINĀJUMS!

Informāciju par drošību un uzstādīšanu skatiet atsevišķajā uzstādīšanas rokasgrāmatas bukletā. Pirms ierīces lietošanas vai apkopes rūpīgi izlasiet sadaļas par drošību.

2. IZSTRĀDĀJUMA APRAKSTS

2.1 Vadības paneļa pārskats

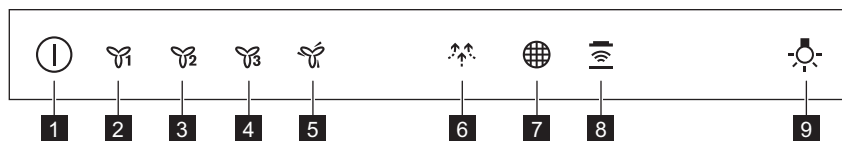





Funkcija	Apraksts
1 Ieslēgt/izslēgt	Ieslēdz un izslēdz tvaika nosūcēju.
2 Pirmais ātrums	Motora ātrums pārslēdzas uz pirmo ātrumu.
3 Otrais ātrums	Motora ātrums pārslēdzas uz otro ātrumu.
4 Trešais ātrums	Motora ātrums pārslēdzas uz trešo ātrumu.
5 Maksimālais ātrums	Motora ātrums pārslēdzas uz maksimālo ātrumu.
6 Viegla plūsma	Tvaika nosūcējs darbojas ar zemāko ātrumu. Pēc 60 minūtēm ierīce izslēgsies.
7 Filtra paziņojums	Atgādina, ka nepieciešams nomainīt vai notīrīt ogles filtru un notīrīt tauku filtru.
8 Hob²Hood	Funkcijas indikators, lai vadītu tvaika nosūcēju no plīts virsmas.
9 Lampa	Ieslēdz un izslēdz apgaismojumu.

3. IZMANTOŠANA IKDIENĀ

3.1 Tvaika nosūcēja lietošana

Pārbaudiet ieteicamo ātrumu atbilstoši turpmāk sniegtajai tabulai.

	Ēdiena uzkaršanās laikā, gatavojot ar nosegtiem katliem.
	Gatavojot ar nosegtiem katliem, izmantojot vairākas gatavošanas zonas vai degļus, maiga cepšana.
	Vārot un cepot lielu ēdiena apjomu bez vāka, izmantojot vairākas gatavošanas zonas vai degļus.
	Vārot un cepot lielu ēdiena daudzumu bez vāka, augsts mitruma līmenis.



Atsvaidzina gaisu virtuvē pēc ēdiena gatavošanas ar zemu trokšņa līmei. To aktivizē un deaktivizē, pieskaroties simbolam. Funkcija automātiski izslēdzas pēc 60 minūtēm. Izmantojiet tikai pēc ēdiena gatavošanas.



Ieteicams tvaika nosūcēju atstāt ieslēgtu vēl 15 minūtes pēc ēdiena gatavošanas beigām.



Vadības panelis ir sensora lauks. Lai aktivizētu funkcijas, turiet simbolus nospiešus vismaz vienu sekundi.

Lai lietotu nosūcēju,:

1. Ieslēdziet ierīci, nospiežot simbolu

Tagad varat aktivizēt funkcijas.

2. Lai aktivizētu funkciju, pieskarieties simbolam.
3. Ja nepieciešams, pieskarieties apgaismojuma simbolam , lai izgaismotu gatavošanas virsmu.

Lai izslēgtu ierīci, atkārtoti nospiediet simbolu.

3.2 Hob²Hood funkcija

Tā ir automātiska funkcija, kas savieno plīts virsmu un tvaika nosūcēju. Plīts virsmai un tvaika nosūcējam ir infrasarkanā signāla komunicēšanas ierīce. Ventilatora ātrums tiek noteikts automātiski, par pamatu ņemot režīma iestatījumu un uz plīts izvietotā karstākā ēdiena gatavošanas trauka temperatūru. Ventilatoru var arī darbināt manuāli, izmantojot plīts virsmu. Funkciju ar arī aktivizēt no plīts virsmas paneļa.



Vairāk par funkcijas lietošanu skatiet plīts virsmas lietošanas pamācībā.

3.3 Maksimālā motora ātruma aktivēšana

Pieskaroties , motors 8 minūtes darbojas ar maksimālo ātrumu. Kad šis laiks ir pagājis, ierīce atgriežas iepriekšējā ātruma iestatījumā.



Kad šī funkcija ir ieslēgta, vēlreiz pieskaroties , nekas nenotiek.

3.4 Filtra paziņojums

Filtra brīdinājums atgādina, ka nepieciešams nomainīt vai notīrīt ogles filtru un notīrīt tauku filtru. Filtra indikators ieslēdzas uz 30 sekundēm, ja ir jāiztīra tauku filtrs. Filtra indikators mirgo 30 sekundes, ja ir jānomaina vai jāiztīra ogles filtrs.



Skatiet informāciju par tauku filtra tīrīšanu sadaļā "Kopšana un tīrīšana".



Skatiet informāciju par ogles filtra tīrīšanu vai ogles filtra nomaiņu sadaļā "Kopšana un tīrīšana".

Lai aktivizētu vai deaktivizētu funkciju:

1. Ieslēdziet vadības paneli.
2. Pārlicinieties, ka ikonas ir izslēgtas.
3. Lai aktivizētu funkciju, pieskarieties uz 3 sekundēm.

Ja šī funkcija ir aktivizēta, filtra ikona mirgo piecas reizes.

4. Lai deaktivizētu funkciju, pieskarieties uz 3 sekundēm. Ja šī funkcija ir deaktivizēta, filtra ikona mirgo trīs reizes.

Lai atiestatītu funkciju, pieskarieties uz 3 sekundēm.

4. KOPŠANA UN TĪRĪŠANA

4.1 Piezīmes par tīrīšanu



Tīrīšanas līdzekļi

Neizmantojiet abrazīvus mazgāšanas līdzekļus un suku.

Tīriet ierīces virsmu ar mīkstu drāniņu, kas iemērkta siltā ūdenī ar saudzīgu mazgāšanas līdzekli.

Pēc gatavošanas dažas ierīces daļas var sakarst. Lai izvairītos no traipiem, atdzisusi ierīce jānoslauka ar tīru drānu vai papīra dvieli.

Traipu tīrīšanai izmantojiet saudzīgu mazgāšanas līdzekli.



Turiet tvaika nosūcēju tīru.

Tīriet ierīci un tauku filtrus katru mēnesi. Rūpīgi iztīriet taukvielas iekšpusē un no tauku filtriem. Tauku vai citu pārtikas palieku uzkrāšanās var izraisīt ugunsgrēku.

Ja filtra paziņojums ir aktivēts, ievērojiet norādījumus attiecībā uz piederumu tīrīšanu. Skatiet punktu par filtra paziņojumu sadaļā "Ikdienas lietošana".

Tauku filtrus var mazgāt trauku mazgājamajā mašīnā.

Trauku mazgājamā mašīnā jāiestata zema temperatūra un īss cikls. Tauku filtrs var zaudēt krāsu, tas neietekmēs iekārtas sniegumu.



Ogles filtrs

Tas, cik ātri ogles filtrs piesūcinās, atkarīgs no gatavošanas veida un tauku filtra tīrīšanas biežuma.

4.2 Tauku filtra tīrīšana

Filtri ir uzstādīti ar stiprinājumiem un tapām otrajā pusē.

Filtra tīrīšana:

1. Pavelciet pārsegu, lai to atvērtu.

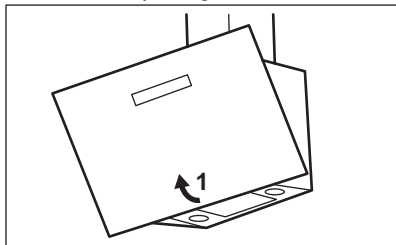

2. Piespiediet stiprinājuma rokturi uz filtra paneļa zem tvaika nosūcēja (1).

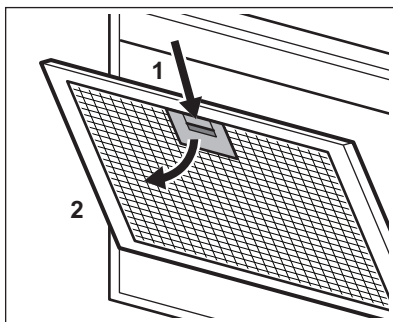

3. Nedaudz sasveriet filtra priekšpusi uz leju (2), tad izvelciet. Atkārtojiet pirmās divas darbības visiem filtriem.
4. Tīriet filtrus, izmantojot sūkli un neabrazīvu mazgāšanas līdzekli, vai arī mazgājiet tos trauku mazgājamā mašīnā.

i Trauku mazgājamā mašīnā jāiestata zema temperatūra un īss cikls. Tauku filtrs var zaudēt krāsu, tas neietekmēs iekārtas sniegumu.

5. Lai atkal uzstādītu filtrus, veiciet pirmās divas darbības pretējā kārtībā. Atkārtojiet darbības visiem filtriem, ja tas atbilst situācijai.

4.3 Ogles filtra maiņa

Ja filtra brīdinājums ir aktivēts. ogles filtrs jānomaina.

i Skatiet detalizētāku informāciju par funkciju punktā par filtra paziņojumu sadaļā "Ikdienas lietošana"



BRĪDINĀJUMS!

Ogles filtrs NAV mazgājams! Filtru nav iespējams atjaunot!

Ogles filtra nomaiņa

1. Izņemiet tauku filtrus no ierīces. Skatiet sadaļu "Tauku filtra tīrīšana" šajā nodaļā.
2. Pagrieziet filtru pretēji pulksteņa rādītāja virzienam (1) un tad izvelciet (2).

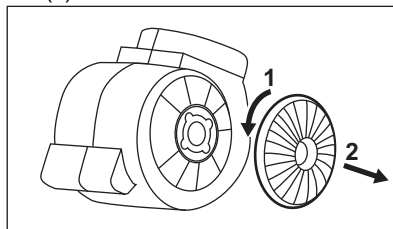



Lai atkal uzstādītu filtrus, veiciet aprakstītās darbības pretējā kārtībā.

4.4 Spuldzes maiņa

Šī ierīce ir aprīkota ar LED apgaismojumu un atsevišķu vadības bloku (LED regulatoru). Šīs detaļas nomainīt drīkst tikai inženieris. Darbības traucējumu gadījumā skatiet sadaļu "Apkope" nodaļā "Drošības norādījumi".

5. APSVĒRUMI PAR VIDES AIZSARDZĪBU

Nododiet otrreizējai pārstrādei materiālus ar simbolu . Ievietojiet iepakojuma materiālus atbilstošajos konteineros to otrreizējai pārstrādei. Palīdziet aizsargāt apkārtējo vidi un cilvēku veselību, atkārtoti pārstrādājot elektrisko un elektronisko iekārtu atkritumus.

Neizmetiet ierīces, kas apzīmētas ar šo simbolu , kopā ar mājsaimniecības atkritumiem. Nododiet izstrādājumu vietējā otrreizējās pārstrādes punktā vai sazinieties ar vietējo pašvaldību.

СОДРЖИНА

1. БЕЗБЕДНОСНИ ИНФОРМАЦИИ И МОНТИРАЊЕ.....	89
2. ОПИС НА ПРОИЗВОДОТ.....	89
3. СЕКОЈДНЕВНА УПОТРЕБА.....	89
4. НЕГА И ЧИСТЕЊЕ.....	91
5. ГРИЖА ЗА ОКОЛИНАТА.....	93

НИЕ МИСЛИМЕ НА ВАС

Ви благодариме што купивте апарат Electrolux. Избравте производ кој со себе носи децении професионално искуство и иновација. Уникатен и стилски, дизајниран е имајќи ги на ум вашите потреби. Кога и да го користите, можете да бидете сигурни дека секојпат ќе постигнете одлични резултати.

Добре дојдовте во Electrolux.

Посетете ја нашата страница за да:



Добиете совети за користење, брошури, водич за решавање проблеми, информации за сервисирање и поправка:

www.electrolux.com/support



Регистрирајте го вашиот производ за подобро сервисирање:

www.registerelectrolux.com



Купувајте дополнителен прибор, потрошни материјали или оригинални резервни делови за вашиот апарат:

www.electrolux.com/shop

ГРИЖА ЗА КОРИСНИЦИ И СЕРВИСИРАЊЕ

Ви препорачуваме да користите оригинални резервни делови.

Кога ќе контактирате со нашиот овластен сервисен центар, погрижете се да ги имате на располагање следниве податоци: Модел, Број на производот, Сериски број.

Информациите можат да се најдат на етикетата со информации.

 Предупредување / Внимание-Безбедносни информации

 Општи информации и совети

 Информации за животната средина

Можноста за промени е задржана.

1. БЕЗБЕДНОСНИ ИНФОРМАЦИИ И МОНТИРАЊЕ



ПРЕДУПРЕДУВАЊЕ!

За безбедносни информации и монтирање, осврнете се на посебната брошура за упатства за монтирање. Внимателно прочитајте ги поглавјата за безбедност пред употребата или одржувањето на апаратот.

2. ОПИС НА ПРОИЗВОДОТ

2.1 Преглед на контролната табла

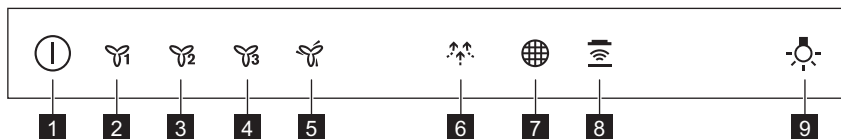





Функција	Опис	
1	Вклучено / Исклучено	Го вклучува и исклучува аспираторот.
2	Прва брзина	Моторот се префрла на ниво на прва брзина.
3	Втора брзина	Моторот се префрла на ниво на втора брзина.
4	Трета брзина	Моторот се префрла на ниво на трета брзина.
5	Максимална брзина	Моторот се префрла на ниво на максимална брзина.
6	Ветре	Аспираторот работи со најмала брзина. По 60 минути, апаратот се исклучува.
7	Известување за филтерот	Ве потсетува да го смените или исчистите филтерот за јаглен и да го исчистите филтерот за маснотии.
8	Hob²Hood	Индикатор за функцијата за контрола на аспираторот од плочата за готвење.
9	Светло	Го вклучува и исклучува светлото.

3. СЕКОЈДНЕВНА УПОТРЕБА

3.1 Користење на аспираторот

Проверете ја препорачаната брзина според табелата прикажана подолу.

	Кога ја загревате храната, готвење со покриени садови.
	Кога готвите со покриени тенџериња или на повеќе рингли или пламеници, нежно пржење.
	Кога варите и пржите поголема количина на храна без капак, готвење на повеќе рингли или пламеници.
	Кога варите и пржите големи количини храна без капак, голема влажност.
	Го освежува воздухот во кујната по готвење со многу ниско ниво на бучава. Може да се активира и деактивира со допирање на симболот. Функцијата се вклучува автоматски по 60 минути. Користете само по готвење.



Се препорачува да го оставите аспираторот да работи околу 15 минути по готвењето.





Контролната плоча е сензорско поле. Допрете ги симболите 1 секунда за да ги вклучите функциите.

да работите со вентилаторот рачно од плочата за готвење. Функцијата може да се вклучи од табелата на површината за готвење.



За повеќе информации како да ја користите оваа функција, видете го упатството за плочата за готвење.

За да работите со аспираторот:

1. Вклучете го апаратот со притискање на симболот . Сега можете да ги вклучите функциите.
2. За да ја вклучите функцијата допрете го симболот.
3. Ако е потребно, притиснете го копчето за светло  за да ја осветлите површината за готвење. За да го исклучите апаратот притиснете го повторно симболот .

3.2 Hob²Hood функција

Тоа е автоматска функција која ја поврзува плочата за готвење со специјален поклопец. Двете, плочата за готвење и поклопецот имаат инфра - црвен сигнален комуникатор. Брзината на вентилаторот е автоматски одредена врз основа на поставката на режимот и температурата на најжешкиот сад на плочата за готвење. Исто така можете

3.3 Активирање на максималната брзина на моторот.

Кога ќе го допрете , започнува да работи максималната брзина на моторот во период од 8 минути. После тој период, апаратот се враќа на неговите претходни поставувања за брзината.





Кога е вклучена функцијата, дополнителниот допир на  нема никакви влијанија.





3.4 Известување за филтерот

Алармот за филтерот потсетува дека треба да се промени или исчисти филтерот со јаглен и да се исчисти филтерот за маснотии. Показателот за филтер  е вклучен 30 секунди ако филтерот за маснотии мора да се

исчисти. Показателот за филтер  трепка 30 секунди ако филтерот за јаглен мора да се замени или исчисти.

 Видете во делот за чистење на филтерот за маснотии во поглавјето за грижа и чистење.



 Видете во делот за чистење на филтерот за јаглен или замена на филтерот за јаглен во поглавјето за грижа и чистење.

1. Вклучете ја контролната табла.
2. Проверете дали иконите се исклучени.
3. За да ја деактивирате функцијата, задржете го  3 секунди. Ако функцијата е вклучена, иконата за филтер  трепка пет пати.
4. За да ја деактивирате функцијата, допрете го  3 секунди. Ако функцијата е исклучена, иконата за филтер  трепка три пати. За да ја ресетирате функцијата, допрете го  3 секунди.

За да ја вклучите и исклучите функцијата:

4. НЕГА И ЧИСТЕЊЕ

4.1 Забелешки за чистењето

 <p>Средства за чистење</p>	<p>Не користете абразивни детергенти и четки. Површината на печката чистете ја со мека крпа натопена со топла вода и средство за чистење.</p> <hr/> <p>По готвењето, некои делови од апаратот може да се загреат. За да избегне појава на дамки, апаратот мора да се олади и исуши со чиста крпа или хартиени крпи.</p> <hr/> <p>Чистете дамки со благ детергент.</p>
 <p>Одржувајте ја чиста хаубата</p>	<p>Чистете го апаратот и филтрите за маснотии секој месец. Чистете ги внатрешноста и филтрите за маснотии внимателно од маснотии. Насобирањето на мрснотии или други остатоци од храна може да резултира со пожар. Следете ги упатствата за чистење на додатоците кога известувањето за филтер е вклучено. Погледнете во известување за филтер во поглавјето за секојдневна употреба.</p> <hr/> <p>Филтрите за маснотии може да се мијат во машина за миење садови. Машината за миење садови мора да биде поставена на ниска температура и краток циклус. Филтерот за маснотии може да изгуби боја, нема влијание врз перформансите на апаратот.</p>
 <p>Филтер за јаглен</p>	<p>Времето на заситеноста на филтерот за јаглен варира во зависност од видот на готвењето и редовноста на чистење на филтерот за маснотии.</p>

4.2 Чистење на филтерот за мрснотии

Филтрите се монтираат со употреба на стеги и спојки на спротивната страна.

За чистење на филтерот:

1. Повлечете го капакот за да го отворите.

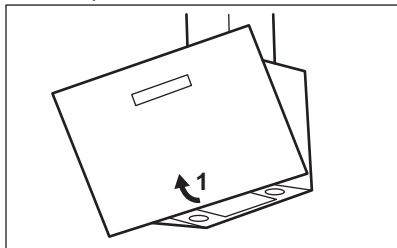

2. Притиснете ја рачката на стегата на плочата на филтерот под аспираторот (1).

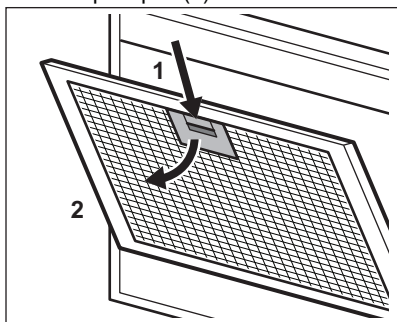

3. Малку навалете го предниот дел на филтерот надолу (2), а потоа повлечете.

Повторете ги првите два чекори за сите филтри.

4. Исчистете ги филтрите со сунѓер со неабразивни детергенти или во машина за миење садови.



Машината за миење садови мора да биде поставена на ниска температура и краток циклус. Филтерот за маснотии може да изгуби боја, нема влијание врз перформансите на апаратот.

5. За да ги ставите филтрите назад, извршете ги првите два чекори во обратен редослед.

Повторете ги чекорите за сите филтри ако е можно.

4.3 Замена на филтерот со јаглен

Филтерот со јаглен мора да се замени ако е вклучен алармот за филтерот.



За повеќе информации за оваа функција, видете во известувањето за филтерот во поглавјето „Секојдневна употреба“.



ПРЕДУПРЕДУВАЊЕ!

Филтерот со јаглен НЕ може да се мие! Филтерот не може да се регенерира!

За да го замените филтерот со јаглен:

1. Извадете ги филтрите за маснотии од апаратот.

Видете во „Чистење на филтерот за маснотии“ во ова поглавје.

2. Свртете го филтерот налево (1) и потоа повлечете (2).

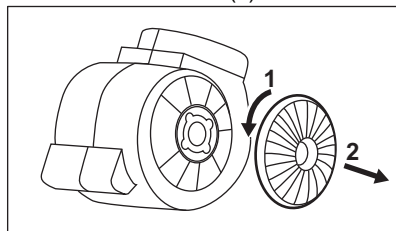



За повторно да ги поставите филтрите, следете ги чекорите по обратен редослед.

4.4 Замена на светилката

Апаратот доаѓа со ЛЕД светилка и посебна опрема за контрола (ЛЕД водилка). Овие делови може да ги замени само техничар. Во случај на дефект, видете во „Сервис“ во поглавјето „Безбедносни инструкции“.

5. ГРИЖА ЗА ОКОЛИНАТА

Рециклирајте ги материјалите со симболот . Ставете ја амбалажата во соодветни контејнери за да ја рециклирате. Помогнете во заштитата на животната средина и човековото здравје и рециклирајте го отпадот од електрични и електронски апарати. Не

фрлајте ги апаратите озанчени со симболот  во отпадот од домаќинството. Вратете го производот во вашиот локален капацитет за рециклирање или контактирајте ја вашата општинска канцеларија.

INHOUDSOPGAVE

1. VEILIGHEIDSINFORMATIE EN INSTALLATIE.....	94
2. BESCHRIJVING VAN HET PRODUCT.....	95
3. DAGELIJKS GEBRUIK.....	95
4. ONDERHOUD EN REINIGING.....	97
5. MILIEUBESCHERMING.....	98

WIJ DENKEN AAN JOU

Bedankt voor je aankoop van een Electrolux-apparaat. Je hebt voor een product gekozen dat decennia aan professionele ervaring en innovatie met zich meebrengt. Ingenieus en stijlvol en ontworpen met jou in het achterhoofd. Dus wanneer je het gebruikt, kan je erop rekenen dat je telkens weer geweldige resultaten krijgt.

Welkom bij Electrolux.

Ga naar onze website voor:



Advies over gebruik, brochures, het oplossen van problemen, service- en reparatie-informatie:

www.electrolux.com/support



Registreer je product voor een betere service:

www.registerelectrolux.com



Koop accessoires, verbruiksartikelen en originele reserveonderdelen voor je apparaat:

www.electrolux.com/shop

KLANTENSERVICE EN SERVICE

Gebruik altijd originele onderdelen.

Als u contact opneemt met onze erkende servicedienst, zorg er dan voor dat u de volgende gegevens tot uw beschikking hebt: Model, PNC, serienummer.

De informatie vindt u op het typeplaatje.

 Waarschuwingen en veiligheidsinformatie

 Algemene informatie en tips

 Milieu-informatie

Wijzigingen voorbehouden.

1. VEILIGHEIDSINFORMATIE EN INSTALLATIE



WAARSCHUWING!

Raadpleeg het aparte installatie-instructieboekje voor veiligheidsinformatie en installatie. Lees de hoofdstukken over Veiligheid zorgvuldig door voordat u het apparaat gebruikt of onderhoudt.

2. BESCHRIJVING VAN HET PRODUCT

2.1 Overzicht bedieningspaneel

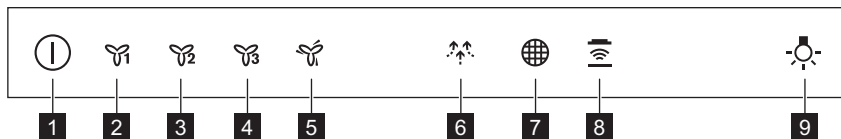

Nummer	Functie	Beschrijving
1	Aan/uit	Schakelt de kap in en uit.
2	Eerste snelheid	De motor schakelt over naar het eerste snelheidsniveau.
3	Tweede snelheid	De motor schakelt over naar het tweede snelheidsniveau.
4	Derde snelheid	De motor schakelt over naar het derde snelheidsniveau.
5	Maximale snelheid	De motor schakelt over naar het maximale snelheidsniveau.
6	Bries	De kap werkt op de laagste snelheid. Na 60 minuten schakelt het apparaat uit.
7	Filtermelding	Herinnert u eraan om de koolfilter te vervangen of te reinigen en de vetfilter te reinigen.
8	Hob ² Hood	Indicator van de functie om de kap vanaf de kookplaat te besturen.
9	Lamp	Schakelt de lampen in en uit.

3. DAGELIJKS GEBRUIK

3.1 De kap gebruiken

Controleer de aanbevolen snelheid volgens onderstaande tabel.

	Tijdens het opwarmen van voedsel, koken met potten met deksel.
	Tijdens het koken met potten met deksel op meerdere kookzones of branders, zachtjes bakken.
	Tijdens het koken en bakken van grote hoeveelheden voedsel zonder deksel, koken op meerdere kookzones of branders.



Tijdens het koken en bakken van grote hoeveelheden voedsel zonder deksel, grote luchtvochtigheid.



Frist op een laag geluidsniveau na het koken de lucht in keuken op. Het apparaat kan worden in- en uitgeschakeld door het symbool aan te raken. De functie schakelt automatisch uit na 60 minuten. Alleen gebruiken na het koken.





Het wordt aanbevolen om de kap ongeveer 15 minuten na het koken aan te laten staan.



Het bedieningspaneel is een sensorveld. Raak de symbolen gedurende 1 seconde aan om de functies in te schakelen.

Om de kap:

1. Zet het apparaat aan door op het symbool  te drukken. Je kunt nu de functies activeren.
2. Raak om de functie in te schakelen het symbool aan.
3. Druk indien nodig op het lichtsymbool  om het kookoppervlak te verlichten.

Om het apparaat uit te schakelen druk je opnieuw op het symbool .

3.2 Hob²Hood -functie

Het is een automatische functie die de kookplaat op een afzuigkap aansluit. Zowel de kookplaat als de afzuigkap heeft een infraroodontvanger. De snelheid van de ventilator wordt automatisch bepaald op basis van de modusinstelling en de temperatuur van de heetste pan op de kookplaat. U kunt de ventilator van de kookplaat ook handmatig bedienen. De functie kan worden geactiveerd vanaf het paneel van de kookplaat.



Voor meer informatie over het gebruik van de kookplaat raadpleegt u de gebruiksaanwijzing van de kookplaat.

3.3 Maximale motorsnelheid activeren

Wanneer u op  tikt, begint de maximale motorsnelheid gedurende 8 minuten te werken. Daarna keert het apparaat terug naar de vorige snelheidsinstellingen.



Wanneer de functie is ingeschakeld, heeft een extra aanraking van  geen effect.

3.4 Filtermelding

Het filteralarm herinnert u eraan om de koolfilter te vervangen of te reinigen en de vetfilter te reinigen. Het controlelampje van de filter  brandt gedurende 30 seconden als de vetfilter moet worden gereinigd. Het controlelampje van de filter  knippert gedurende 30 seconden als de koolfilter moet worden vervangen of gereinigd.





Zie het gedeelte over het reinigen van de vetfilter in het hoofdstuk 'Onderhoud en reiniging'.



Zie het gedeelte over het reinigen van de koolfilter of het vervangen van de koolfilter in het hoofdstuk 'Onderhoud en reiniging'.

De functie in- of uit schakelen:

1. Schakel het bedieningspaneel in.
2. Zorg ervoor dat de pictogrammen uitgeschakeld zijn.
3. Als u de functie wilt activeren, houdt u  3 seconden ingedrukt.

Als de functie is geactiveerd, knippert het filterpictogram  vijf keer.

Als u de functie wilt resetten, houdt u  3 seconden ingedrukt.

4. Als u de functie wilt deactiveren,

houdt u  3 seconden ingedrukt.

Als de functie is gedeactiveerd, knippert het filterpictogram  drie keer.

4. ONDERHOUD EN REINIGING

4.1 Opmerkingen over schoonmaken



**Reinigings-
middelen**

Gebruik geen schurende reinigingsmiddelen en borstels.

Maak het oppervlak van het apparaat schoon met een zachte doek, warm water en een mild reinigingsmiddel.

Na het koken kunnen sommige onderdelen van het apparaat heet worden. Om vlekken te voorkomen moet het apparaat afkoelen en worden gedroogd met een schone doek of keukenpapier.

Reinig vlekken met een mild reinigingsmiddel.



**Houd de kap
schoon**

Reinig het apparaat en smeer de filters elke maand. Reinig de binnen- en vetfilters zorgvuldig zodat er geen vet meer achterblijft. Vetophoping of andere resten kunnen brand veroorzaken.

Volg de instructies voor het reinigen van de accessoires wanneer de filtermelding is ingeschakeld. Raadpleeg in het hoofdstuk "Dagelijks gebruik" het gedeelte over "Filtermelding".

U kunt vetfilters ook in de afwasmachine wassen.

De vaatwasser moet op een lage temperatuur en een korte cyclus worden ingesteld. De vetfilter kan verkleuren, maar dat heeft geen invloed op de prestaties van het apparaat.



Koolstoffilter

De verzadigingstijd van de koolfilter varieert afhankelijk van het type koken en de regelmaat van het reinigen van de vetfilter.

4.2 De vetfilter reinigen

Filters worden gemonteerd met behulp van clips en pennen aan de andere kant.

De filter reinigen:

1. Trek aan het deksel om het te openen.

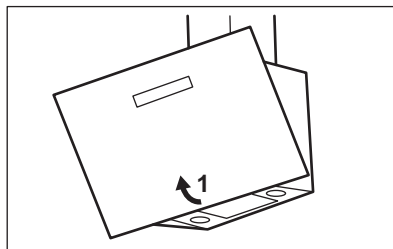

2. Druk op de handgreep van de montageclip op het filterpaneel onder de kap (1).

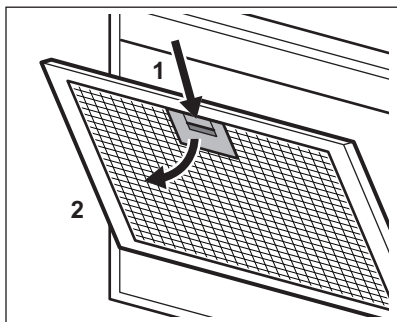

3. Kantel de voorkant van de filter iets naar beneden (2) en trek vervolgens. Herhaal de eerste twee stappen voor alle filters.
4. Reinig de filters met een spons met niet-schurende reinigingsmiddelen of in een vaatwasser.



De vaatwasser moet op een lage temperatuur en een korte cyclus worden ingesteld. De vetfilter kan verkleuren, maar dat heeft geen invloed op de prestaties van het apparaat.

5. Voer de eerste twee stappen in omgekeerde volgorde uit om de filters terug te plaatsen. Herhaal de stappen voor alle filters indien van toepassing.

4.3 De koolfilter vervangen

De koolfilter moet worden vervangen als het filteralarm brandt.



Raadpleeg het gedeelte over filtermelding in het hoofdstuk "Dagelijks gebruik" voor meer informatie over de functie.

5. MILIEUBESCHERMING

Recycleer de materialen met het symbool . Gooi de verpakking in een geschikte afvalcontainer om het te recyclen. Bescherm het milieu en de volksgezondheid en recycleer op een correcte manier het afval van elektrische en elektronische apparaten. Gooi



WAARSCHUWING!

De koolfilter is NIET afwasbaar! De filter kan niet worden geregenereerd!

Om de koolfilter te vervangen:

1. Haal de vetfilters uit het apparaat. Zie "De vetfilter reinigen" in dit hoofdstuk.
2. Draai de filter linksom (1) en trek vervolgens (2).

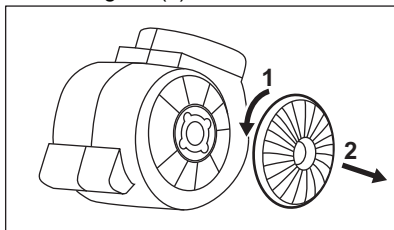

Voer de stappen in omgekeerde volgorde uit om de filters terug te plaatsen.

4.4 Het lampje vervangen

Dit apparaat wordt geleverd met een LED-lamp en een apart bedieningsmechanisme (LED-driver). Deze onderdelen kunnen alleen door een technicus worden vervangen. Raadpleeg in geval van storingen "Service" in het hoofdstuk "Veiligheidsinstructies".

apparaten gemarkeerd met het symbool  niet weg met het huishoudelijk afval. Breng het product naar het milieustation bij u in de buurt of neem contact op met de gemeente.

INNHOOLD

1. SIKKERHETSINFORMASJON OG INSTALLASJON.....	99
2. PRODUKTBESKRIVELSE.....	100
3. DAGLIG BRUK.....	100
4. STELL OG RENGJØRING.....	102
5. BESKYTTELSE AV MILJØET.....	103

VI TENKER PÅ DEG

Takk for at du har kjøpt et produkt fra Electrolux. Du har valgt et produkt som bringer flere tiår med erfaring og innovasjon med seg. Genialt og stilig, og det er designet med tanke på deg. Så uansett når du bruker det, kan du være trygg på at du får gode resultater hver gang.

Velkommen til Electrolux.

Gå inn på nettsiden vår for å:



Få råd om bruk, brosjyrer, hjelp til feilsøking, og informasjon om service og reparasjon:

www.electrolux.com/support



Registrer produktet for å få bedre service:

www.registerelectrolux.com



Kjøp tilbehør, forbruksvarer og originale reservedeler til apparatet ditt:

www.electrolux.com/shop

KUNDESTØTTE OG SERVICE

Bruk alltid originale reservedeler.

Når du kontakter vårt autoriserte servicesenter, må du sørge for at du har følgende opplysninger tilgjengelig: Modell, PNC, serienummer.

Informasjonen finner du på typeskiltet.

 Advarsel/Forsiktig – Sikkerhetsinformasjon

 Generell informasjon og tips

 Miljøinformasjon

Med forbehold om endringer.

1. SIKKERHETSINFORMASJON OG INSTALLASJON



ADVARSEL!

Se det separate heftet for installasjonsinstruksjoner for sikkerhetsinformasjon og installasjon. Les sikkerhetskapitlene nøye før du bruker eller vedlikeholder produktet.

2. PRODUKTBEKRIVELSE

2.1 Oversikt over betjeningspanelet

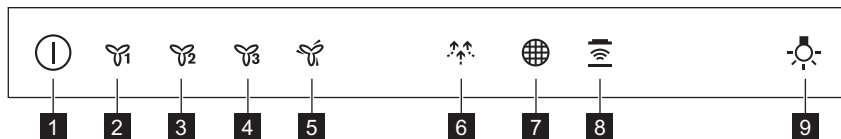





	Funksjon	Beskrivelse
1	På/Av	Slår lampen på og av.
2	Første hastighet	Motoren bytter til første hastighetsnivå.
3	Andre hastighet	Motoren bytter til andre hastighetsnivå.
4	Tredje hastighet	Motoren bytter til tredje hastighetsnivå.
5	Maksimal hastighet	Motoren bytter til maksimalt hastighetsnivå.
6	Bris	Ventilatoren er på laveste hastighet. Etter 60 minutter slås apparatet av.
7	Filtervarsling	Minner deg på å skifte eller rengjøre kullfilteret og fettfilteret.
8	Hob²Hood	Indikator for funksjonen for å kontrollere avtrekksviften fra koketoppen.
9	Ovnslampe	Slår lysene på og av.

3. DAGLIG BRUK

3.1 Bruk av ventilatoren

Sjekk anbefalt hastighet i henhold til tabellen nedenfor.

	Under oppvarming av mat, tilberedning med dekkede kokekar.
	Skånsom steking – når du tilbereder med dekkede kokekar på flere kokesoner eller brennere.
	Under koking og steking av mye mat uten lokk, tilberedning på flere kokesoner eller brennere.
	Under koking og steking av store mengder mat uten lokk, høy fuktighet.



Frisker opp luften på kjøkkenet etter matlaging – med svært lavt støynivå. Den kan aktiveres og deaktiveres ved å berøre symbolet. Funksjonen slås av automatisk etter 60 minutter. Brukes kun etter tilberedning.





Det er anbefalt å la ventilatoren stå på i 15 minutter etter tilberedning.



Betjeningspanelet er et sensorfelt. Berør symbolene i 1 sekund for å aktivere funksjonene.

Slik bruker du ventilatoren:

1. Slå på apparatet ved å trykke på -symbolet.
2. Funksjonen aktiveres ved å berøre symbolet.
3. Berør lyssymbolet  for å belyse stekeoverflaten ved behov.

Trykk -symbolet på nytt for å slå av apparatet.

3.2 Hob²Hood-funksjon

Dette er en automatisk funksjon  som knytter koketoppen til en ventilator. Både koketoppen og ventilatoren har en infrarød signalkommunikator.

Viftehastigheten defineres automatisk på grunnlag av modusen og temperaturen til de varmeste kokekarene på komfyrtoppen. Du kan også betjene viften fra koketoppen manuelt. Denne funksjonen kan aktiveres fra betjeningspanelet på koketoppen.



For mer informasjon om hvordan du bruker funksjonen, se koketoppens bruksanvisning.

3.3 Aktivering av høyeste viftehastighet

Når du trykker på , starter den høyeste viftehastigheten i 8 minutter. Etter dette

går apparatet tilbake til den tidligere hastighetsinnstillingen.



Når funksjonen er slått på, har ytterligere berøring av  ingen effekt.

3.4 Filtervarsling

Filtervarselet minner deg om å skifte eller rengjøre kullfilteret og fettfilteret.

Filterindikatoren  slås på i 30 sekunder hvis fettfilteret må rengjøres.

Filterindikatoren  blinker i 30 sekunder hvis kullfilteret må byttes ut eller rengjøres.







Se Rengjøre fettfilteret i kapittelet Stell og rengjøring.



Se Slik rengjør du kullfilteret eller Slik skifter du kullfilteret i kapittelet Stell og rengjøring.

For å aktivere eller deaktivere funksjonen:

1. Slå på betjeningspanelet.
 2. Påse at ikonene er slått av.
 3. For å aktivere funksjonen, berør  i 3 sekunder.
- Hvis funksjonen er aktivert, blinker filterikonet  fem ganger.
4. For å deaktivere funksjonen, berør  i 3 sekunder.

Hvis funksjonen er deaktivert, blinker filterikonet  tre ganger.

For å nullstille funksjonen, berør  i tre sekunder.

4. STELL OG RENGJØRING

4.1 Merknader om rengjøring



Ikke bruk skurende rengjøringsmidler og børster.

Rengjør produktets overflate med en myk klut med varmt vann og et mildt vaskemiddel.

Etter tilberedning kan noen deler av produktet bli varmt. For å unngå flekker må produktet kjøles ned og tørkes med ren klut eller tørkepapir.

Rengjør flekker med et mildt vaskemiddel.



Rengjør produktet og smør filterene én gang i måneden. Rengjør innvendig og fettfilterene grundig for fett. Fettoppsamling eller andre rester kan føre til brann.

Følg instruksjonene for rengjøring av tilbehøret når filtervarselet er på. Se Filtervarsel i kapittelet Daglig bruk.

Fettfiltere kan vaskes i oppvaskmaskin.

Oppvaskmaskinen må stilles inn på lav temperatur og et kort program. Fettfilteret kan bli misfarget, men dette har ingen påvirkning på ytelsen til produktet.



Metningen av kullfilteret varierer avhengig av type tilberedning og hvor regelmessig du rengjør fettfilteret.

4.2 Rengjøring av fettfilteret

Filtrene monteres med klips og stifter på motsatt side.

For å rengjøre filteret:

1. Trekk i dekselet for å åpne det.

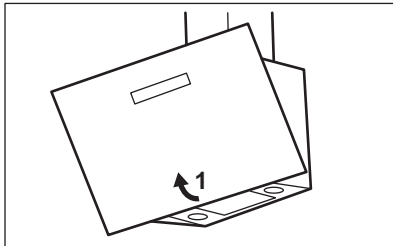

2. Trykk på håndtaket til monteringsklipsen på filterpanelet under ventilatoren (1).

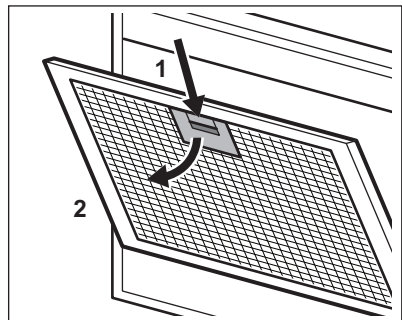

3. Bøy fronten på filteret forsiktig nedover (2), og trekk.
4. Rengjør filtrene ved å bruke en svamp med vaskemiddel uten slipevirkning eller i en oppvaskmaskin.

- i** Oppvaskmaskinen må stilles inn på lav temperatur og et kort program. Fettfilteret kan bli misfarget, men dette har ingen påvirkning på ytelsen til apparatet.
5. For å montere filterene igjen, følg de to første trinnene i omvendt rekkefølge.
- Gjenta trinnene for alle filtre hvis aktuelt.

4.3 Bytt ut kullfilteret

Kullfilteret må skiftes hvis filtervarslet er tent.

- i** Se Filtervarsel i kapittelet
Daglig bruk for mer informasjon om funksjonen.



ADVARSEL!
Kullfilteret kan IKKE vaskes!
Filteret kan ikke fornyes!

Slik skifter du kullfilteret:

1. Fjern fettfiltrene fra apparatet.

Se "Rengjøring av fettfilteret" i dette kapittelet.

2. Drei filteret mot urviseren (1) og trekk deretter (2).

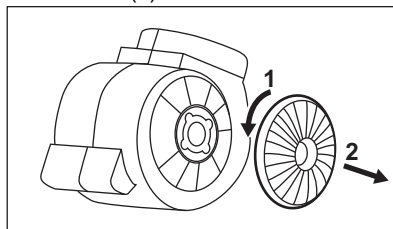



For å remontere filteret, utfør trinnene i omvendt rekkefølge.

4.4 Skifte lyspære

Dette produktet leveres med en LED-lampe og separat styreutstyr (LED-driver). Disse delene kan kun skiftes av en tekniker. Hvis det oppstår feil, se "Service" i kapittelet "Sikkerhetsinstruksjoner".

5. BESKYTTELSE AV MILJØET

Resirkuler materialer som er merket med symbolet . Legg emballasjen i riktige beholdere for å resirkulere det. Bidrar til å beskytte miljøet, menneskers helse og for å resirkulere avfall av elektriske og elektroniske produkter. Ikke kast produkter som er merket med symbolet

 sammen med husholdningsavfallet. Produktet kan leveres der hvor tilsvarende produkt selges eller på miljøstasjonen i kommunen. Kontakt kommunen for nærmere opplysninger.

SPIS TREŚCI

1. INFORMACJE DOTYCZĄCE BEZPIECZEŃSTWA I INSTALACJI.....	105
2. OPIS URZĄDZENIA.....	105
3. CODZIENNA EKSPLOATACJA.....	106
4. KONSERWACJA I CZYSZCZENIE.....	107
5. OCHRONA ŚRODOWISKA.....	109

MYŚLIMY O TOBIE

Dziękujemy za zakup urządzenia Electrolux. Jest ono owocem dziesięcioleci doświadczeń i innowacji. To pomysłowe i stylowe urządzenie zostało zaprojektowane z myślą o Tobie. Używając je, zawsze ma się pewność uzyskania wspaniałych efektów.

Witamy w świecie marki Electrolux

Przejdź na naszą witrynę internetową:



Wskazówki dotyczące użytkowania, broszury, pomoc w rozwiązywaniu problemów oraz informacje dotyczące serwisu i napraw:

www.electrolux.com/support



Zarejestruj produkt, aby korzystać z lepszej obsługi serwisowej:

www.registerelectrolux.com



Kup akcesoria, materiały eksploatacyjne i oryginalne części zamienne do swojego urządzenia:

www.electrolux.com/shop

OBSŁUGA KLIENTA I SERWIS

Należy zawsze używać oryginalnych części zamiennych.

Przed kontaktem z autoryzowanym centrum serwisowym należy przygotować poniższe dane: Model, numer produktu, numer seryjny.

Informacje można znaleźć na tabliczce znamionowej.

 Ostrzeżenie/przestroga — informacje dotyczące bezpieczeństwa

 Ogólne informacje i wskazówki

 Informacje dotyczące środowiska naturalnego

Producent zastrzega sobie możliwość wprowadzenia zmian bez wcześniejszego powiadomienia.

1. INFORMACJE DOTYCZĄCE BEZPIECZEŃSTWA I INSTALACJI



OSTRZEŻENIE!

Informacje dotyczące bezpieczeństwa i instalacji są zawarte w odrębnej broszurze „Instrukcja instalacji”. Przed przystąpieniem do użytkowania lub konserwacji urządzenia należy uważnie zapoznać się z rozdziałem dotyczącym bezpieczeństwa.

2. OPIS URZĄDZENIA

2.1 Widok panelu sterowania

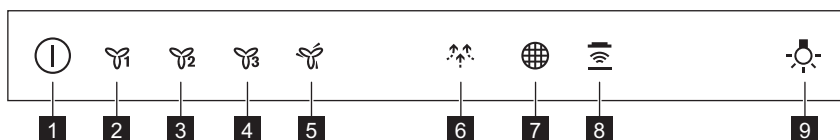







	Funkcja	Opis
1	Wł./Wył.	Włączanie i wyłączenie okapu.
2	Pierwsza prędkość	Włączenie pierwszej prędkości silnika.
3	Druga prędkość	Włączenie drugiej prędkości silnika.
4	Trzecia prędkość	Włączenie trzeciej prędkości silnika.
5	Maksymalna prędkość	Włączenie maksymalnej prędkości silnika.
6	Funkcja Breeze	Okap pracuje z minimalną prędkością. Po 60 minutach urządzenie wyłącza się.
7	Powiadomienie o obsłudze filtra	Przypomina o konieczności wymiany lub oczyszczenia filtra węglowego oraz wyczyszczenia filtra przeciw tłuszczowego.
8	Hob²Hood	Wskaźnik funkcji sterowania okapem z poziomu płyty grzejnej.
9	Oświetlenie	Włączanie i wyłączenie oświetlenia.

3. CODZIENNA EKSPLOATACJA

3.1 Korzystanie z okapu



Sprawdzić zalecane prędkości podane w poniższej tabeli.

	Podgrzewanie potraw, gotowanie w naczyniach z pokrywką.
	Gotowanie w naczyniach z pokrywką na wielu polach grzejnych lub palnikach, delikatne smażenie.
	Intensywne gotowanie i smażenie dużych porcji potraw bez pokrywy, gotowanie na wielu polach grzejnych lub palnikach.
	Gotowanie i smażenie dużych porcji potraw bez pokrywy, dużo pary.
	Odświeża powietrze w kuchni po zakończeniu pieczenia bez hałasu. Funkcję można włączyć i wyłączyć, dotykając symbol. Funkcja wyłącza się automatycznie po 60 minutach. Używać wyłącznie po zakończeniu pieczenia.

 Zaleca się pozostawienie włączonego okapu przez ok. 15 min. po zakończeniu gotowania.

 Panel sterowania wyposażono w dotykowe pola czujników. Dotknąć symboli przez 1 sekundę, aby włączyć funkcje.

Obsługa:

1. Włączyć urządzenie, naciskając symbol . Następnie można korzystać z jego funkcji.
2. Aby włączyć funkcję, należy dotknąć odpowiedni symbol.
3. W razie potrzeby dotknąć symbolu oświetlenia , aby oświetlić powierzchnię gotowania. Aby wyłączyć urządzenie, należy ponownie nacisnąć symbol .

3.2 Hob²Hood z funkcją



Jest to automatyczna funkcja, która umożliwia połączenie płyty grzejnej ze

współpracującym z nią okapem. Zarówno płyta grzejna, jak i okap są wyposażone w układ komunikacji przesyłający sygnały w podczerwieni. Prędkość wentylatora jest określana automatycznie na podstawie ustawienia trybu oraz temperatury najmocniej rozgrzanego naczynia na płycie grzejnej. Możliwe jest również ręczne sterowanie okapem za pośrednictwem płyty grzejnej. Funkcję można uruchomić z panelu sterowania płyty grzejnej.

 Więcej informacji na temat korzystania z funkcji znajduje się w instrukcji obsługi płyty grzejnej.



3.3 Włączanie maksymalnej prędkości silnika

Dotknięcie  powoduje włączenie maksymalnej prędkości silnika na 8 minut. Po upływie tego czasu urządzenie powróci do wcześniej ustawionej prędkości.

 Gdy funkcja jest włączona, dodatkowe dotknięcie  nie powoduje żadnej reakcji urządzenia.

 Patrz informacje dotyczące czyszczenia lub wymiany filtra węglowego zawarte w rozdziale „Konserwacja i czyszczenie”.

3.4 Powiadomienie o obsłudze filtra

Alarm filtra przypomina o konieczności wymiany lub oczyszczenia filtra węglowego oraz oczyszczenia filtra przeciw tłuszczowego. Jeśli konieczne jest wyczyszczenie filtra przeciw tłuszczowego, zapala się na 30 sekund wskaźnik filtra . Jeśli konieczna jest wymiana lub wyczyszczenie filtra węglowego, miga przez 30 sekund wskaźnik filtra .

 Patrz informacje dotyczące czyszczenia filtra przeciw tłuszczowego zawarte w rozdziale „Konserwacja i czyszczenie”.

Aby włączyć lub wyłączyć funkcję, należy:

1. Włączyć panel sterowania.
2. Upewnić się, że nie świecą się żadne symbole.
3. Aby włączyć funkcję, należy dotknąć  przez 3 sekundy.

Włączenie funkcji jest sygnalizowane pięciokrotnym mignięciem symbolu filtra .

4. Aby wyłączyć funkcję, należy dotknąć  przez 3 sekundy.

Wyłączenie funkcji jest sygnalizowane trzykrotnym mignięciem symbolu filtra .

Aby zresetować funkcję, należy dotknąć  przez 3 sekundy.

4. KONSERWACJA I CZYSZCZENIE

4.1 Uwagi dotyczące czyszczenia



Środki czyszczące

Nie używać detergentów o właściwościach ściernych ani szczotek.

Czyścić powierzchnię urządzenia miękką ściereczką zwilżoną ciepłą wodą z dodatkiem łagodnego detergentu.

Po zakończeniu gotowania niektóre elementy urządzenia mogą być mocno rozgrzane. Aby zapobiec powstaniu plam, należy poczekać, aż urządzenie ostygnie i przetrzeć powierzchnię czystą ściereczką lub papierowym ręcznikiem.

Usunąć plamy za pomocą łagodnego detergentu.



Utrzymywanie okapu w czystości

Czyścić urządzenie i filtry przeciw tłuszczowe raz w miesiącu. Starannie oczyścić wnętrze i filtry przeciw tłuszczowe z tłuszczu. Nagromadzenie się tłuszczu lub innych zabrudzeń może skutkować pożarem.

Gdy włączy się powiadomienie dotyczące filtra, należy postępować zgodnie ze wskazówkami dotyczącymi czyszczenia akcesoriów. Patrz „Powiadomienie dotyczące filtra” w rozdziale „Codzienna eksploatacja”.

Filtry przeciw tłuszczowe można myć w zmywarce. Ustawić w zmywarce niską temperaturę i krótki cykl zmywania. Ewentualne odbarwienie filtra przeciw tłuszczowego nie ma żadnego wpływu na działanie urządzenia.



Żywotność filtra węglowego jest zróżnicowana i zależy od rodzaju gotowanych potraw oraz częstotliwości czyszczenia filtra przeciw tłuszczowego.

Filtr węglowy

4.2 Czyszczenie filtra przeciw tłuszczowego

Filtry są zamocowane za pomocą zatrzasków oraz trzpieni po przeciwnej stronie.

Czyszczenie filtra:

1. Aby otworzyć pokrywę, należy ją pociągnąć.

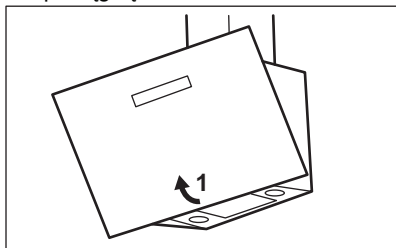

2. Nacisnąć uchwyt zatrzasku mocującego na panelu filtra pod okapem (1).

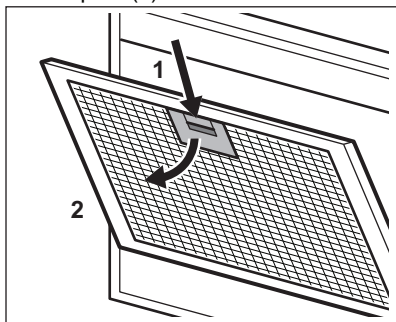

3. Delikatnie odchylić przednią część filtra w dół (2), a następnie pociągnąć.

Powtórzyć obie czynności przy wszystkich filtrach.

4. Oczyścić filtry gąbką nasączoną łagodnym detergentem lub umyć w zmywarce.

i Ustawić w zmywarce niską temperaturę i krótki cykl zmywania. Ewentualne odbarwienie filtra przeciw tłuszczowego nie ma żadnego wpływu na działanie urządzenia.

5. Zamontować filtry z powrotem w urządzeniu, wykonując dwie pierwsze czynności w odwrotnej kolejności.

Powtórzyć czynności w odniesieniu do wszystkich filtrów (jeśli dotyczy).

4.3 Wymiana filtra węglowego

Filtr węglowy należy wymienić, gdy włączy się alarm.

i Więcej informacji na temat funkcji powiadomienia o obsłudze filtra znajduje się w rozdziale „Codzienna eksploatacja”.



OSTRZEŻENIE!

Filtr węglowy NIE JEST PRZYSTOSOWANY do mycia! Filtr węglowy nie jest przystosowany do regeneracji!

Aby wymienić filtr węglowy, należy:

1. Wyjąć filtry przeciw tłuszczowe z urządzenia.

Patrz „Czyszczenie filtra przeciw tłuszczowego” w tym rozdziale.

2. Obrócić filtr przeciwnie do ruchu wskazówek zegara (1), a następnie pociągnąć (2).

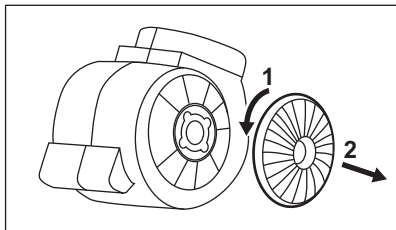

Aby z powrotem zmontować filtry, należy wykonać opisane czynności w odwrotnej kolejności.

5. OCHRONA ŚRODOWISKA

Materiały oznaczone symbolem  należy poddać utylizacji. Opakowanie urządzenia włożyć do odpowiedniego pojemnika w celu przeprowadzenia recyklingu. Należy zadbać o ponowne przetwarzanie odpadów urządzeń elektrycznych i elektronicznych, aby chronić środowisko naturalne oraz

4.4 Wymiana żarówki

Urządzenie jest wyposażone w źródło światła LED i oddzielne elementy sterujące (zasilacz LED). Te części może wymienić wyłącznie technik serwisu. W przypadku wystąpienia usterki patrz „Serwis” w rozdziale „Wskazówki dotyczące bezpieczeństwa”.

ludzkie zdrowie. Nie wolno wyrzucać urządzeń oznaczonych symbolem  razem z odpadami domowymi. Należy zwrócić produkt do miejscowego punktu ponownego przetwarzania lub skontaktować się z odpowiednimi władzami miejskimi.

ÍNDICE

1. INFORMAÇÃO DE SEGURANÇA E INSTALAÇÃO.....	110
2. DESCRIÇÃO DO PRODUTO.....	111
3. UTILIZAÇÃO DIÁRIA.....	111
4. MANUTENÇÃO E LIMPEZA.....	113
5. PREOCUPAÇÕES AMBIENTAIS.....	114

ESTAMOS A PENSAR EM SI

Obrigado por ter adquirido um aparelho Electrolux. Escolheu um produto que traz com ele décadas de experiência profissional e inovação. Engenhoso e elegante, foi concebido a pensar em si. Assim, quando o utilizar, terá a tranquilidade de saber que obterá sempre ótimos resultados.

Bem-vindo(a) à Electrolux.

Visite o nosso site para:



Obter conselhos de utilização, folhetos, resolução de problemas e informações sobre assistência e reparações:

www.electrolux.com/support



Registe o seu produto para beneficiar de um serviço melhor:

www.registerelectrolux.com



Adquira acessórios, consumíveis e peças de substituição originais para o seu aparelho:

www.electrolux.com/shop

APOIO AO CLIENTE E ASSISTÊNCIA

Usar sempre peças sobressalentes de origem.

Sempre que contactar o nosso Centro de Assistência Técnica Autorizado, assegure que tem disponíveis os dados seguintes: Modelo, PNC, Número de série.

Esta informação encontra-se na placa de identificação.

 **Aviso/Cuidado** – Informações de segurança

 **Informações gerais e sugestões**

 **Informações ambientais**

Sujeito a alterações sem aviso prévio.

1. INFORMAÇÃO DE SEGURANÇA E INSTALAÇÃO



AVISO!

Consulte o folheto de instruções da instalação em separado relativamente à Informação de segurança e instalação. Leia cuidadosamente os capítulos de Segurança antes de qualquer utilização ou manutenção do aparelho.

2. DESCRIÇÃO DO PRODUTO

2.1 Descrição geral do painel de controlo

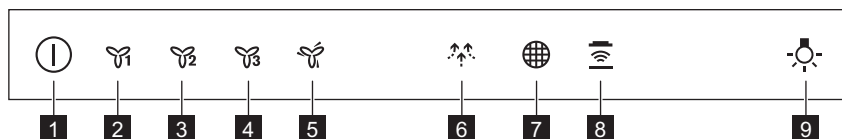

Função	Descrição
1 On / Off	Liga e desliga o exaustor.
2 Primeira velocidade	O motor muda para o primeiro nível de velocidade.
3 Segunda velocidade.	O motor muda para o segundo nível de velocidade.
4 Terceira velocidade	O motor muda para o terceiro nível de velocidade.
5 Velocidade máxima	O motor muda para o nível máximo de velocidade.
6 Brisa	O exaustor funciona com a velocidade menor. O aparelho desliga-se ao fim de 60 minutos.
7 Notificação do filtro	Lembra que é necessário substituir ou limpar o filtro de carvão e limpar o filtro de gordura.
8 Hob²Hood	Indicador da função para controlar o exaustor a partir da placa.
9 Lâmpada	Liga e desliga as luzes.

3. UTILIZAÇÃO DIÁRIA

3.1 Utilizar o exaustor

Verifique a velocidade recomendada na tabela seguinte.

	Quando aquecer alimentos ou cozinhar em tachos tapados.
	Quando cozinhar em tachos tapados em várias zonas de aquecimento ou vários queimadores e quando fritar lentamente.
	Quando cozer e fritar grandes quantidades de alimentos em tachos destapados ou quando cozinhar em várias zonas de aquecimento ou vários queimadores.
	Quando cozer e fritar grandes quantidades de alimentos com muita humidade em tachos destapados.



Refresca o ar na cozinha após cozinhar a um nível de ruído muito baixo. Pode ser ativado e desativado tocando no símbolo. A função desativa-se automaticamente após 60 minutos. Utilize apenas após cozinhar.



É recomendável deixar o exaustor a funcionar durante cerca de 15 minutos após o fim dos cozinhados.





O painel de comandos é um campo de sensor. Toque nos símbolos durante 1 segundo para ativar as funções.

Operar o exaustor:

1. Ligue o aparelho premindo o símbolo .

Pode agora ativar as funções.

2. Toque no símbolo para ativar a função.
3. Se necessário, toque no símbolo da luz  para iluminar a superfície para cozinhar.

Para desativar o aparelho, prima novamente o símbolo .

3.2 Hob²Hood função

É uma função automática que liga a placa a um exaustor. A placa comunica com o exaustor através de um sinal de infravermelhos. A velocidade da ventoinha é definida automaticamente em função do modo de funcionamento da placa e da temperatura do tacho mais quente. Também é possível controlar manualmente a ventoinha utilizando a placa manualmente. A função pode ser ativada a partir do painel da placa.



Para obter mais informações sobre como utilizar a função, consulte o manual do utilizador da placa.



3.3 Ativar a velocidade máxima do motor

Quando tocar em , a velocidade máxima do motor é selecionada e mantida durante 8 minutos. Após esse tempo, o aparelho volta à regulação de velocidade anterior.



Quando a função está ativa, um toque adicional em  não tem qualquer efeito.

3.4 Notificação do filtro

O alarme do filtro lembra que é necessário substituir ou limpar o filtro de carvão e limpar o filtro de gordura. O indicador do filtro  está aceso durante 30 segundos se o filtro de gordura tiver de ser limpo. O indicador do filtro  pisca durante 30 segundos se o filtro de carvão tiver de ser substituído ou limpo.







Consulte a secção da limpeza do filtro de gordura no capítulo “cuidados e limpeza”.



Consulte a secção da limpeza do filtro de carvão ou da substituição do filtro de carvão no capítulo “cuidados e limpeza”.

Para ativar ou desativar a função:

1. Interruptor no painel de comandos.
2. Certifique-se de que os ícones estão apagados.
3. Para activar a função, toque em  durante 3 segundos. Se a função estiver ativada, o ícone do filtro  pisca cinco vezes.
4. Para ativar a função, toque em  durante 3 segundos.

Se a função estiver desativada, o ícone do filtro  pisca três vezes.

Para redefinir a função, toque em  durante 3 segundos.

4. MANUTENÇÃO E LIMPEZA

4.1 Notas sobre a limpeza



Agentes de limpeza

Não use produtos de limpeza abrasivos nem esfregões.

Limpe a superfície do aparelho com um pano macio com água quente e um detergente suave

Depois de cozinhar, algumas partes do aparelho podem ficar quentes. Para evitar manchas, o aparelho deve arrefecer e ser seco com um pano limpo ou papel de cozinha.

Limpe manchas com um detergente suave.



Mantenha o exaustor limpo

Limpe o aparelho e os filtros de gordura todos os meses. Limpe cuidadosamente a gordura do interior e dos filtros de gordura. A acumulação de gordura ou outros resíduos pode provocar incêndios.

Siga as instruções para limpar os acessórios quando a notificação do filtro estiver ativada. Consulte “Notificação do filtro” no capítulo “Utilização diária”.

Os filtros de gordura podem ser lavados numa máquina de lavar a loiça.

Programa a máquina de lavar loiça para um ciclo curto com temperatura baixa. O filtro de gordura pode ficar desbotado, mas isso não afeta o desempenho do aparelho.



Filtro de carvão

O tempo de saturação do filtro de carvão depende dos tipos de cozinheiros e da frequência de limpeza do filtro de gordura.

4.2 Limpar o filtro de gordura

Os filtros estão fixados com molas e pinos no lado oposto.

Para limpar o filtro:

1. Puxe a tampa para abrir.

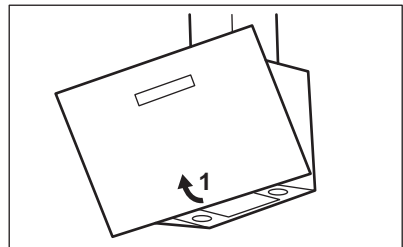

2. Prima o manípulo da mola de fixação no painel do filtro, na parte inferior do exaustor (1).

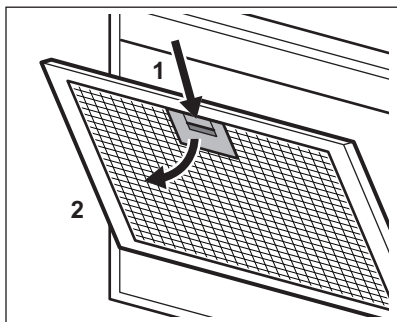

3. Incline ligeiramente a parte da frente do filtro para baixo (2), e depois puxe-o.

Repita os primeiros dois passos em todos os filtros.

4. Lave os filtros com uma esponja e detergente neutro ou na máquina de lavar loiça.



Programa a máquina de lavar loiça para um ciclo curto com temperatura baixa. O filtro de gordura pode ficar desbotado, mas isso não afeta o desempenho do aparelho.

5. Para instalar os filtros, execute os primeiros dois passos pela ordem inversa.

Repita os passos em todos os filtros, se aplicável.

4.3 Substituir o filtro de carvão

O filtro de carvão tem de ser substituído quando o alarme do filtro acender.



Consulte a secção de notificação do filtro no capítulo "Utilização diária" para mais informações sobre a função.



AVISO!

O filtro de carvão NÃO pode ser lavado! Não é possível regenerar o filtro!

Para substituir o filtro de carvão:

1. Retire os filtros de gordura do aparelho.

Consulte a secção "Limpar o filtro de gordura" neste capítulo.

2. Rode o filtro no sentido anti-horário (1) e depois puxe-o (2).

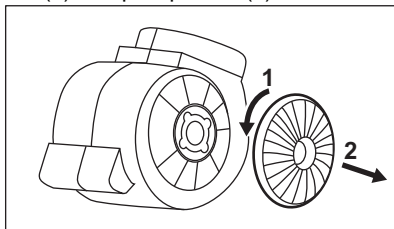



Para instalar os filtros, execute os mesmos passos pela ordem inversa.

4.4 Substituir a lâmpada

Este aparelho é fornecido com uma lâmpada LED e equipamento de controlo separado (controlador LED). Estas peças apenas podem ser substituídas por um técnico. Em caso de qualquer avaria, consulte "Assistência" no capítulo "Instruções de segurança".

5. PREOCUPAÇÕES AMBIENTAIS

Recicle os materiais que apresentem o símbolo . Coloque a embalagem nos contentores indicados para reciclagem. Ajude a proteger o ambiente e a saúde pública através da reciclagem dos aparelhos eléctricos e electrónicos. Não elimine os aparelhos que tenham o

símbolo  juntamente com os resíduos domésticos. Coloque o produto num ponto de recolha para reciclagem local ou contacte as suas autoridades municipais.

CUPRINS

1. INFORMAȚII PRIVIND SIGURANȚA ȘI INSTALAREA.....	115
2. DESCRIEREA PRODUSULUI.....	116
3. UTILIZAREA ZILNICĂ.....	116
4. ÎNGRIJIREA ȘI CURĂȚAREA.....	118
5. INFORMAȚII PRIVIND MEDIUL.....	119

NE GÂNDIM LA DVS

Vă mulțumim că ați achiziționat un aparat Electrolux. Ați ales un produs rezultat în urma a zeci de ani de experiență profesională și inovație. Ingenios și stilat, a fost conceput gândindu-vă la Dvs. Pentru ca să fiți asigurat că aveți toate cunoștințele necesare pentru obținerea unor rezultate extraordinare de fiecare dată când îl folosiți.

Bine ați venit la Electrolux.

Vizitați site-ul nostru pentru:



A găsi sfaturi privind utilizarea, broșuri, informații pentru depanare, service și reparații:

www.electrolux.com/support



A vă înregistra produsul pentru a beneficia de servicii mai bune:

www.registerelectrolux.com



A cumpăra accesorii, consumabile și piese de schimb originale pentru aparatul dvs.:

www.electrolux.com/shop

ASISTENȚĂ PENTRU CLIENȚI ȘI SERVICE

Utilizați întotdeauna piese de schimb originale.

Atunci când contactați Centrul nostru de service autorizat, asigurați-vă că aveți la dispoziție următoarele informații: Model, PNC, Număr de serie.

Informațiile pot fi găsite pe plăcuța cu date tehnice.

 **Avertisment / Atenție - Informații privind siguranța**

 **Informații și sfaturi generale**

 **Informații privind mediul înconjurător**

Ne rezervăm dreptul asupra efectuării de modificări.

1. INFORMAȚII PRIVIND SIGURANȚA ȘI INSTALAREA



AVERTISMENT!

Consultați broșura separată cu Instrucțiuni de instalare pentru Informații privind siguranța și instalarea. Citiți cu atenție capitolele despre Siguranță înainte de utilizarea sau realizarea operațiilor de întreținere asupra aparatului.

2. DESCRIEREA PRODUSULUI

2.1 Prezentarea panoului de comandă

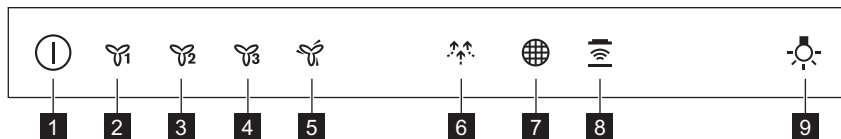

Funcție	Descriere
1 Pornit / Oprit	Pornește și oprește hota.
2 Prima turație	Motorul trece la primul nivel al turației.
3 A doua turație	Motorul trece la al doilea nivel al turației.
4 A treia turație	Motorul trece la al treilea nivel al turației.
5 Turația maximă	Motorul trece la nivelul maxim al turației.
6 Briză	Hota funcționează la turație minimă. După 60 de minute, aparatul se oprește.
7 Notificare pentru filtru	Vă reamintește să schimbați sau să curățați filtrul de cărbune și să curățați filtrul de grăsime.
8 Hob ² Hood	Indicatorul funcției de control al hotei de la plită.
9 Bec	Pornește și oprește lumina.

3. UTILIZAREA ZILNICĂ

3.1 Utilizarea hotei

Verificați turația recomandată conform tabelului de mai jos.

	În timp ce încălziți mâncarea, gătiți cu vasele acoperite.
	În timpul gătirii cu vasele acoperite pe mai multe zone de gătit sau arzătoare, prăjire lentă.
	În timpul fierberii și prăjirii unor cantități mari de alimente fără capac, gătire pe mai multe zone sau arzătoare.
	În timpul fierberii și prăjirii unor cantități mari de alimente fără capac, umiditate mare.



Împrospătează aerul din bucătărie după gătit la un nivel foarte redus de zgomot. Aceasta poate fi activată și dezactivată prin atingerea simbolului. Funcția se oprește automat după 60 de minute. Utilizați doar după gătire.



Se recomandă să lăsați hota să funcționeze timp de circa 15 minute după gătire.



Panoul de comandă este un câmp cu senzor. Atingeți simbolurile timp de 1 secundă pentru a activa funcțiile.

Pentru a utiliza hota:

1. Porniți aparatul prin apăsarea simbolului .
2. Acum puteți activa funcțiile.
2. Pentru a activa funcția atingeți simbolul.
3. Dacă este necesar, atingeți simbolul de lumină pentru a lumina suprafața de gătit.

Pentru a opri aparatul apăsați din nou simbolul .

3.2 Hob²Hood funcția

Este o funcție automată care conectează plita la o hotă. Atât plita cât și hota au un sistem de comunicare cu semnale în infraroșu. Viteza ventilatorului este stabilită automat în funcție de setarea modului și a temperaturii celui mai fierbinte vas de pe plită. Ventilatorul se poate comanda și manual de la plită. Funcția poate fi activată de la panoul plitei.



Consultați manualul utilizatorului plitei pentru mai multe informații despre utilizarea funcției.

3.3 Activarea turației maxime a motorului

Atunci când atingeți , Turația maximă a motorului se activează pentru 8 minute.

După respectiva perioadă, aparatul revine la setarea anterioară a turației.



Când funcția este pornită, o atingere suplimentară a nu produce niciun efect.

3.4 Notificare pentru filtru

Alarma de filtru vă reamintește să schimbați sau să curățați filtrul de cărbune și să curățați filtrul de grăsime.

Indicatorul filtrului este pornit timp de 30 de secunde dacă filtrul de grăsime trebuie curățat. Indicatorul filtrului clipește timp de 30 de secunde dacă filtrul de cărbune trebuie înlocuit sau curățat.



Consultați curățarea filtrului de grăsime din capitolul Îngrijirea și curățarea.



Consultați curățarea filtrului de cărbune sau înlocuirea filtrului de cărbune din capitolul Îngrijirea și curățarea.

Pentru activarea și dezactivarea funcției:

1. Comutator pe panoul de comandă.
2. Asigurați-vă că pictogramele sunt stinse.
3. Pentru activarea funcției, atingeți timp de 3 secunde.
4. Dacă funcția este activată, pictograma filtrului clipește de cinci ori.
4. Pentru dezactivarea funcției, atingeți timp de 3 secunde.

Dacă funcția este dezactivată, pictograma filtrului clipește de trei ori.

Pentru resetarea funcției, atingeți timp de 3 secunde.

4. ÎNGRIJIREA ȘI CURĂȚAREA

4.1 Note cu privire la curățare



Nu folosiți detergenți și perii abrazive.

Curățați suprafața aparatului cu o lavetă moale, apă caldă și un detergent neutru.

După ce ați gătit, unele piese ale aparatului pot deveni fierbinți. Pentru a evita pătarea, aparatul trebuie răcit și uscat cu o lavetă curată sau prosoape de hârtie.

Curățați petele cu un detergent neutru.

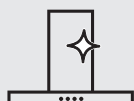

Curățați aparatul și filtrele de grăsime în fiecare lună. Curățați cu atenție de grăsime interiorul și filtrele de grăsime. Acumularea de grăsimi sau de orice alte reziduuri poate produce un incendiu. Respectați instrucțiunile pentru curățarea accesoriilor atunci când este activată notificarea pentru filtru. Consultați Notificarea pentru filtru din capitolul utilizarea zilnică.

Filtrele de grăsime se pot spăla la mașină.

Mașina de spălat vase trebuie setată la o temperatură redusă și la un ciclu scurt. Filtrul de grăsime se poate decolora. Acest lucru nu influențează performanța aparatului.



Durata saturării filtrului de cărbune variază în funcție de tipul de gătire și regularitatea în curățarea filtrului de grăsime.

4.2 Curățarea filtrului de grăsime

Filtrele sunt montate cu ajutorul clemelor și pinilor pe partea opusă.

Pentru curățarea filtrului:

1. Trageți capacul pentru a-l deschide.

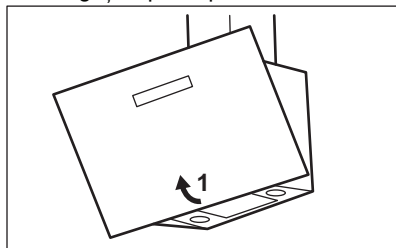

2. Apăsați mânerul clemei de suport de pe panoul filtrului de sub hotă (1).

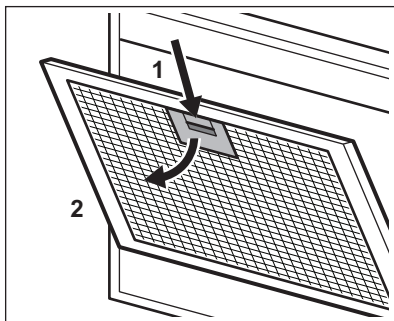

3. Înclinați ușor partea frontală a filtrului în jos (2), după care trageți. Repetați primii doi pași pentru toate filtrele.
4. Curățați filtrele folosind un burete cu detergenți neabrazivi sau într-o mașină de spălat vase.

- i** Mașina de spălat vase trebuie setată la o temperatură redusă și la un ciclu scurt. Filtrul de grăsime se poate decolora. Acest lucru nu influențează performanța aparatului.

5. Pentru a monta filtrele înapoi, urmați primii doi pași în ordine inversă. Repetați pașii pentru toate filtrele, dacă este cazul.

4.3 Înlocuirea filtrului de cărbune

Filtrul de cărbune se înlocuiește dacă alarma de filtru este pornită.

- i** Consultați notificarea pentru filtru din capitolul utilizarea zilnică pentru informații despre funcție.



AVERTISMENT!
Filtrul de cărbune NU este lavabil! Filtrul nu se poate regenera!

Pentru a înlocui filtrul de cărbune:

1. Scoateți filtrele de grăsime din aparat.
2. Consultați „Curățarea filtrului de grăsime” din acest capitol.
2. Rotiți filtrul în sens invers acelor de ceasornic (1) și apoi trageți (2).

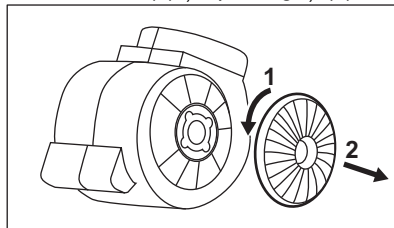

Pentru a monta filtrele înapoi, urmați pașii în ordine inversă.

4.4 Înlocuirea becului

Acest aparat include o lampă LED și un dispozitiv de comandă separat (driver pentru LED-uri). Aceste piese trebuie înlocuite doar de către un tehnician. În cazul unei defectări, consultați capitolul „Service” din „Instrucțiuni privind siguranța”.

5. INFORMAȚII PRIVIND MEDIUL

Reciclați materialele marcate cu simbolul Pentru a recicla ambalajele, acestea trebuie puse în containerele corespunzătoare. Ajuțați la protejarea mediului și a sănătății umane și la reciclarea deșeurilor din aparatele electrice și electrocasnice. Nu aruncați

aparatele marcate cu acest simbol împreună cu deșeurile menajere. Returnați produsul la centrul local de reciclare sau contactați administrația orașului dvs.

СОДЕРЖАНИЕ

1. УКАЗАНИЯ ПО БЕЗОПАСНОСТИ И ИНСТРУКЦИИ ПО УСТАНОВКЕ.....	121
2. ОПИСАНИЕ ПРИБОРА.....	121
3. ЕЖЕДНЕВНОЕ ИСПОЛЬЗОВАНИЕ.....	122
4. УХОД И ОЧИСТКА.....	123
5. ОХРАНА ОКРУЖАЮЩЕЙ СРЕДЫ.....	125

МЫ ДУМАЕМ О ВАС

Благодарим вас за приобретение прибора Electrolux. Вы выбрали изделие, за которым стоят десятилетия профессионального опыта и инноваций. Уникальное и стильное, оно создавалось с заботой о вас. Поэтому когда бы вы ни воспользовались им, вы можете быть уверены: результаты всегда будут превосходными.

Добро пожаловать в Electrolux.

Посетите наш веб-сайт, на котором вы можете:



Найти рекомендации по использованию изделий, руководства по эксплуатации, мастер устранения неисправностей, информацию о техническом обслуживании и ремонте:

www.electrolux.com/support



Зарегистрировать свой продукт, чтобы пользоваться расширенными возможностями обслуживания:

www.registerelectrolux.com



Приобрести аксессуары, расходные материалы и фирменные запасные части для своего прибора:

www.electrolux.com/shop

ПОДДЕРЖКА КЛИЕНТОВ И ОБСЛУЖИВАНИЕ

Всегда используйте оригинальные запчасти.

При обращении в сервис-центр следует иметь под рукой следующую информацию: Модель, продуктовый номер (PNC), серийный номер.

Данная информация приведена на табличке с техническими данными.

 **Внимание / Важные сведения по технике безопасности**

 **Общая информация и рекомендации**

 **Информация по охране окружающей среды**

Право на изменения сохраняется.

1. УКАЗАНИЯ ПО БЕЗОПАСНОСТИ И ИНСТРУКЦИИ ПО УСТАНОВКЕ



ВНИМАНИЕ!

Указания по безопасности и инструкции по установке приведены в отдельной Инструкции по установке и указаниях по безопасности. Прежде чем производить любые действия по использованию или профилактическому обслуживанию прибора внимательно ознакомьтесь с главами, относящимися к технике безопасности.

2. ОПИСАНИЕ ПРИБОРА

2.1 Общий вид панели управления

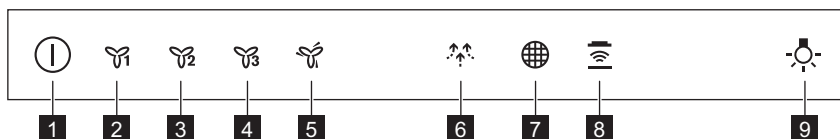





Функция	Описание
1 Вкл/Выкл	Включение и выключение вытяжки.
2 Первая скорость	Двигатель включается на первом уровне скорости.
3 Вторая скорость	Двигатель включается на втором уровне скорости.
4 Третья скорость	Двигатель включается на третьем уровне скорости.
5 Максимальная скорость	Двигатель включается на максимальный уровень скорости.
6 Бриз	Вытяжка работает на минимальной скорости. Через 60 минут прибор выключится.
7 Уведомление фильтра	Напоминает о необходимости замены или мытья угольного фильтра или очистки жироулавливающего фильтра.
8 Hob²Hood	Индикатор функции, позволяющей управлять вытяжкой с варочной панели.

Функция	Описание
9	Лампа освещения
	Включение и выключение освещения.

3. ЕЖЕДНЕВНОЕ ИСПОЛЬЗОВАНИЕ

3.1 Использование вытяжки



Рекомендованные значения скорости приведены в таблице ниже.

	Разогрев продуктов в посуде, накрытой крышками.
	Приготовление в посуде, накрытой крышками, на нескольких конфорках или горелках. Жарка малой интенсивности.
	Кипячение и жарка большого количества продуктов без крышки, приготовление на нескольких конфорках или горелках.
	Кипячение и жарка большого количества продуктов без крышки, при высокой влажности.
	Освежает воздух на кухне после приготовления пищи с очень низким уровнем шума. Можно включить и отключить, коснувшись символа. Функция автоматически отключается через 60 минут. Используйте только после приготовления.

 Рекомендуется дать вытяжке поработать около 15 минут по окончании приготовления.

 Панель управления является сенсорной зоной. Включение функций производится касанием символов на 1 секунду.

Включение вытяжки,:

1. Включите прибор нажатием символа . Теперь можно включить функции.
2. Для включения функции коснитесь символа .
3. При необходимости коснитесь символа подсветки  для освещения варочной панели.

Для выключения прибора снова нажмите символ .



3.2 Hob²Hood функция

Эта функция с использованием автоматики, связывающей варочную поверхность с вытяжкой. Как варочная панель, так и вытяжка поддерживают соединение через порты инфракрасной связи. Скорость вращения вентилятора задается автоматически на основе выбора режима и температуры самой горячей посуды на варочной поверхности. Также имеется возможность ручной регулировки вентилятора при помощи варочной поверхности. Функция включается на панели управления варочной поверхности.

 Более подробную информацию об использовании данной функции см. в Инструкции по эксплуатации варочной панели.

3.3 Включение двигателя на максимальной скорости

При касании  двигатель на 8 минут переходит в режим максимальной скорости. По истечении данного периода времени прибор возвращается к предыдущей настройке скорости.

 Если данная функция включена, дальнейшие касания  не приводят к какому-либо результату.

3.4 Уведомление фильтра

Сигнальный индикатор фильтра напоминает о необходимости замены или мытья угольного фильтра или очистки жирославливающего фильтра. В случае необходимости очистки жирославливающего фильтра на 30 секунд загорается индикатор фильтра . При необходимости замены или

мытья угольного фильтра в течение 30 секунд начинает мигать индикатор фильтра .

 См. описание чистки жирославливающего фильтра, приведенное в главе «Уход и очистка».

 См. описание процедуры мытья или замены угольного фильтра в главе «Уход и очистка».

Включение и выключение функции:

1. Включите панель управления.
2. Убедитесь, что все значки погашены.
3. Для включения функции нажмите и удерживайте  в течение 3 секунд.

Если функция включена, значок фильтра  мигнет 5 раз.

4. Для выключения функции нажмите и удерживайте  в течение 3 секунд.

Если функция выключена, значок фильтра  мигнет 3 раза.

Для сброса функции коснитесь и удерживайте  в течение 3 секунд.

4. УХОД И ОЧИСТКА

4.1 Примечание относительно очистки



Чистящие средства

Не используйте абразивные моющие средства и щетки.

Поверхность прибора протирайте мягкой тканью, смоченной в теплой воде с моющим средством.

После приготовления некоторые части прибора сильно нагреваются. Во избежание образования пятен необходимо дать прибору остыть и вытереть его насухо чистой тряпкой или бумажными полотенцами.

Очищайте пятна мягким моющим средством.



Держите вытяжку в чистоте.

Раз в месяц производите очистку прибора и жирулавливающих фильтров. Тщательно очищайте внутренние поверхности и жирулавливающие фильтры от жира. Накопление жира или других отложений может привести к возгоранию.

При включении уведомления о фильтре следуйте инструкциям по очистке аксессуаров. См. «Уведомление о фильтре» в главе «Ежедневное использование».

Жирулавливающие фильтры можно мыть в посудомоечной машине.

Посудомоечная машина должна быть настроена на низкотемпературную мойку и короткий цикл. Жирулавливающий фильтр может изменить цвет; это не повлияет на производительность прибора.



Угольный фильтр

Время насыщения угольного фильтра варьируется в зависимости от вида приготовления и регулярности очистки жирулавливающего фильтра.

4.2 Очистка жирулавливающего фильтра

Фильтры фиксируются при помощи защелок и шпилек на противоположной стороне.

Очистка фильтра:

1. Для открывания крышки потяните ее.

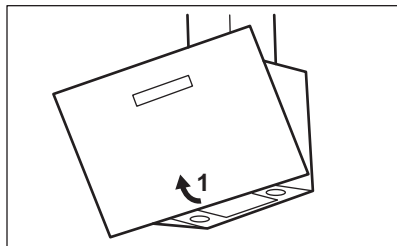

2. Нажмите на ручку фиксирующей защелки на панели фильтра под вытяжкой (1).

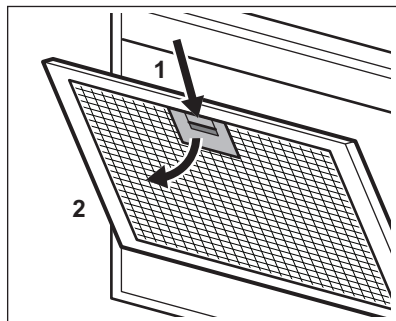

3. Немного наклоните переднюю часть фильтра вниз (2), а затем потяните.

Повторите первые два действия с другими фильтрами.

4. Очистите фильтры губкой с неабразивным моющим средством или вымойте их в посудомоечной машине.



Посудомоечная машина должна быть настроена на низкотемпературную мойку и короткий цикл.

Жирулавливающий фильтр может изменить цвет; это не повлияет на производительность прибора.

5. Для установки фильтров на место выполните описанные выше два шага в обратном порядке. Повторите данные шаги со всеми фильтрами, если это применимо.

4.3 Замена угольного фильтра

Угольный фильтр необходимо заменять при срабатывании сигнального индикатора фильтра.



Подробнее см. «Уведомление о фильтре» в главе «Ежедневное использование».



ВНИМАНИЕ!
Угольный фильтр НЕ является моющим! Фильтр не подлежит регенерации!

Для замены угольного фильтра:

1. Извлеките из прибора жирулавливающие фильтры. См. раздел «Чистка жирулавливающего фильтра» данной главы.

2. Поверните фильтр против часовой стрелки (1), а затем потяните (2).

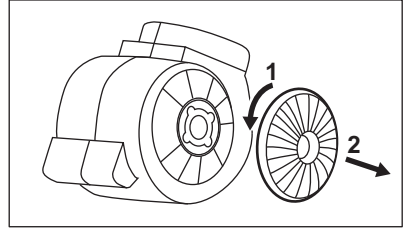



Для установки фильтра на место выполните описанные выше шаги в обратном порядке.

4.4 Замена лампы

Данный прибор поставляется со светодиодной лампой и отдельным управляющим устройством (светодиодным драйвером). Эти детали могут быть заменены только техническим специалистом. В случае любых неисправностей см. «Сервис» главы «Указания по безопасности».

5. ОХРАНА ОКРУЖАЮЩЕЙ СРЕДЫ

Материалы с символом  следует сдавать на переработку. Положите упаковку в соответствующие контейнеры для сбора вторичного сырья. Принимая участие в переработке старого электробытового оборудования, Вы помогаете защитить окружающую среду и здоровье человека. Не выбрасывайте

вместе с бытовыми отходами бытовую технику, помеченную символом . Прибор следует доставить в место раздельного накопления и сбора отходов потребления или в пункт сбора использованной бытовой техники для последующей утилизации.

OBSAH

1. BEZPEČNOSTNÉ POKYNY A INŠTALÁCIA.....	126
2. POPIS VÝROBKU.....	127
3. KAŽDODENNÉ POUŽÍVANIE.....	127
4. OŠETROVANIE A ČISTENIE.....	129
5. OCHRANA ŽIVOTNÉHO PROSTREDIA.....	130

NAVRHNUTÉ PRE VÁS

Ďakujeme, že ste si zakúpili spotrebič Electrolux. Vybrali ste si výrobok, ktorý vznikol na základe desaťročí odborných skúseností a inovácií. Dômyselný a štýlový – navrhnutý s dôrazom na váš komfort. Pri každom použití si môžete byť istí, že uvidíte skvelý výkon.

Vitajte vo svete Electrolux.

Navštívte našu stránku, kde nájdete:



Rady týkajúce sa používania, brožúry, návody na riešenie problémov a informácie o servise a opravách:

www.electrolux.com/support



Zaregistrujte si výrobok a využite tak ešte lepší servis:

www.registerelectrolux.com



Pre váš spotrebič si môžete zakúpiť príslušenstvo, spotrebný materiál a originálne náhradné diely:

www.electrolux.com/shop

STAROSTLIVOSŤ O ZÁKAZNÍKA A ZÁKAZNÍCKY SERVIS

Vždy používajte originálne náhradné diely.

Ak potrebujete kontaktovať autorizované servisné stredisko, uistite sa, že máte k dispozícii nasledujúce údaje: Model, číslo výrobku, sériové číslo.

Tieto informácie nájdete na typovom štítku.

 Upozornenie / Výstražné a bezpečnostné informácie

 Všeobecné informácie a tipy

 Informácie o životnom prostredí

Vyhradzujeme si právo na zmeny bez predchádzajúceho upozornenia.

1. BEZPEČNOSTNÉ POKYNY A INŠTALÁCIA



VAROVANIE!

Pre bezpečnostné pokyny a inštaláciu si pozrite samostatnú brožúru s inštaláčnymi pokynmi. Pred akýmkoľvek používaním alebo údržbou spotrebiča si pozorne prečítajte bezpečnostné kapitoly.

2. POPIS VÝROBKU

2.1 Prehľad ovládacieho panela

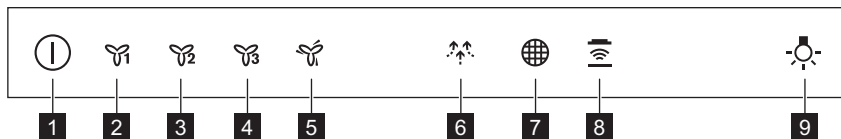

Funkcia	Popis
1	Zap./Vyp. Zapnutie a vypnutie odsávača pár.
2	Prvá rýchlosť Motor sa prepne na prvú úroveň rýchlosti.
3	Druhá rýchlosť Motor sa prepne na druhú úroveň rýchlosti.
4	Tretia rýchlosť Motor sa prepne na tretiu úroveň rýchlosti.
5	Maximálna rýchlosť Motor sa prepne na maximálnu úroveň rýchlosti.
6	Vánok Odsávač pár je v činnosti s najnižšou rýchlosťou. Po 60 minútach sa spotrebič vypne.
7	Alarm filtra Pripomína výmenu alebo čistenie filtra s uhlím a čistenie tukového filtra.
8	Hob²Hood Ukazovateľ funkcie ovládania odsávača pár z varného panela.
9	Osvetlenie Zapnutie a vypnutie osvetlenia.

3. KAŽDODENNÉ POUŽÍVANIE

3.1 Používanie odsávača pár

Skontrolujte odporúčanú rýchlosť podľa tabuľky nižšie.

	Počas ohrevu jedla, varenie s prikrytými hrncami.
	Počas varenia s prikrytými hrncami na viacerých varných zónach alebo horákoch, počas jemného vyprážania.
	Počas varenia a vyprážania veľkých množstiev jedla bez pokrievky, počas varenia na viacerých varných zónach alebo horákoch.
	Počas varenia a vyprážania veľkých množstiev jedla bez pokrievky, pri vysokej vlhkosti.



Osvieži vzduch v kuchyni po varení s veľmi nízkou hlučnosťou. Dá sa aktivovať a deaktivovať po stlačení symbolu. Funkcia sa po 60 minútach automaticky vypne. Použite iba po varení.



Odporúča sa nechať odsávač pár v činnosti približne 15 minút po varení.





Ovládací panel je senzorové pole. Funkcie zapnete tak, že na 1 sekundu stlačíte symboly.

Ak chcete používať odsávač pár, :

1. Spotrebič zapnete stlačením symbolu .

Teraz môžete funkcie zapnúť.

2. Funkciu zapnete stlačením symbolu.
3. V prípade potreby sa dotknite symbolu , aby ste osvetlili varný povrch.

Ak chcete vypnúť spotrebič, opätovne stlačte symbol .

3.2 Hob²Hood funkcia

Je to automatická funkcia spájajúca varný panel s odsávačom pár. Varný panel aj odsávač pár komunikujú infračerveným signálom. Rýchlosť ventilátora sa určuje automaticky podľa nastaveného režimu a teploty najhorúcejšieho riadu na varnom paneli. Ventilátor môžete ovládať aj ručne z varného panela. Túto funkciu môžete zapnúť z ovládacieho panela varného panela.



Viac informácií o používaní tejto funkcie nájdete v návode k varnému panelu.

3.3 Zapnutie maximálnej rýchlosti motora



Keď sa dotknete tlačidla , spustí sa na 8 minút maximálna rýchlosť motora.

Potom sa spotrebič vráti na predchádzajúce nastavenie.



Keď je funkcia zapnutá, ďalšie dotknutie sa tlačidla  nemá žiadny účinok.

3.4 Alarm filtra

Alarm filtra pripomína výmenu alebo čistenie filtra s uhlím a čistenie tukového filtra. Ak treba vyčistiť tukový filter,  rozsvieti sa na 30 sekúnd ukazovateľ filtra. Ak treba vymeniť alebo vyčistiť filter s uhlím, ukazovateľ filtra  bliká 30 sekúnd.





Pozrite si časť Čistenie tukového filtra v kapitole Ošetrovanie a čistenie.





Pozrite si časť Čistenie filtra s uhlím alebo Výmena filtra s uhlím v kapitole Ošetrovanie a čistenie.

Zapnutie alebo vypnutie funkcie:

1. Zapnete ovládací panel.
2. Uistite sa, že nesvietia ikony.
3. Ak chcete túto funkciu zapnúť, dotknite sa tlačidla  na 3 sekundy.

Ak je funkcia zapnutá, ikona filtra  päťkrát zabliká.

4. Ak chcete túto funkciu vypnúť, dotknite sa tlačidla  na 3 sekundy.

Ak je funkcia vypnutá, ikona filtra  trikrát zabliká.

Ak chcete funkciu resetovať, dotknite sa tlačidla  na 3 sekundy.

4. OŠETROVANIE A ČISTENIE

4.1 Poznámky k čisteniu



Čistiace pro-
striedky

Nepoužívajte abrazívne čistiace prostriedky a kefy.

Povrch spotrebiča očistite mäkkou handričkou namočenou v teplej vode s prídavkom čistiaceho prostriedku.

Počas varenia sa môžu niektoré časti spotrebiča zohriať na vyššiu teplotu. Aby ste predišli škvrnám, spotrebič musíte nechať vychladnúť a vysušiť s čistou handričkou alebo papierovými utierkami.

Škrvny čistite jemným čistiacim prostriedkom.

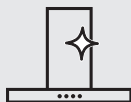

Odsávač pár
udržiavajte či-
stý

Každý mesiac vyčistite spotrebič a tukové filtre. Opatrne vyčistite vnútro a tukové filtre od tuku. Hromadenie tuku alebo iných zvyškov môže mať na následok vznik požiaru.

Pri zapnutom alarme filtra postupujte podľa pokynov na čistenie príslušenstva. Pozrite si časť Alarm filtra v kapitole Každodenné používanie.

Tukové filtre môžete umyť v umývačke.

Umývačka musí byť nastavená na nízku teplotu a krátky cyklus.

Tukový filter môže zmeniť farbu, nemá to vplyv na výkon spotrebiča.



Filter s uhlím

Doba nasýtenia filtra s uhlím závisí od spôsobu varenia a frekvencie čistenia tukového filtra.

4.2 Čistenie tukového filtra

Filtry sú namontované pomocou svoriek a príchytiek na opačnej strane.

Čistenie filtra:

1. Otvorte ho potiahnutím.

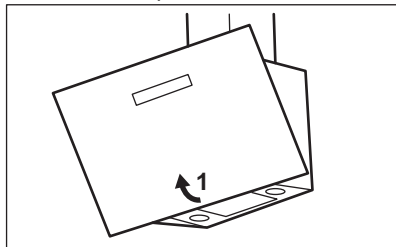

2. Stlačte rukoväť montážnej príchytky na paneli s filtrom na dolnej strane odsávača pár (1).

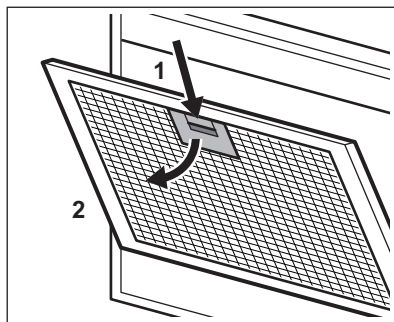

3. Prednú časť filtra mierne nakloňte nadol (2), potom potiahnite.
4. Filtry vyčistíte pomocou špongie s neabrazívnymi čistiacimi prostriedkami alebo v umývačke.

i Umývačka musí byť nastavená na nízku teplotu a krátky cyklus. Tukový filter môže zmeniť farbu, nemá to vplyv na výkon spotrebiča.

5. Pri spätnej inštalácii filtrov vykonajte prvé dva kroky s opačným postupom. V prípade potreby zopakujte kroky pre všetky filtre.

4.3 Výmena filtra s uhlím

Filter s uhlím treba vymeniť, ak sa rozsvieti alarm filtra.

i Pre bližšie informácie o funkcii si pozrite časť Alarm filtra v kapitole Každodenné používanie.



VAROVANIE!

Filter s uhlím sa **NEDÁ** umývať! Nie je možná ani regenerácia filtra!

Pri výmene filtra s uhlím:

1. Zo spotrebiča vyberte tukové filtre.

Pozrite si časť „Čistenie tukového filtra“ v tejto kapitole.

2. Filter otočte proti smeru hodinových ručičiek (1) a potom potiahnite (2).

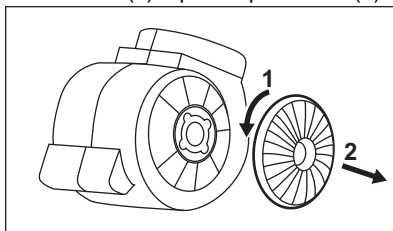



Pri spätnej inštalácii filtrov zvolte opačný postup.

4.4 Výmena osvetlenia

Tento spotrebič sa dodáva s osvetlením LED a samostatným ovládacím zariadením (vodič LED). Tieto diely môže vymeniť iba technik. V prípade akejkoľvek poruchy si pozrite časť „Servis“ v kapitole „Bezpečnostné pokyny“.

5. OCHRANA ŽIVOTNÉHO PROSTREDIA

Materiály označené symbolom  odovzdajte na recykláciu. Obal hodte do príslušných kontajnerov na recykláciu. Chráňte životné prostredie a zdravie ľudí a recyklujte odpad z elektrických a elektronických spotrebičov. Nelikvidujte

spotrebiče označené symbolom  spolu s odpadom z domácnosti. Výrobok odovzdajte v miestnom recyklačnom zariadení alebo sa obráťte na obecný alebo mestský úrad.

KAZALO

1. VARNOSTNE INFORMACIJE IN NAMESTITEV.....	131
2. OPIS IZDELKA.....	132
3. VSAKODNEVNA UPORABA.....	132
4. VZDRŽEVANJE IN ČIŠČENJE.....	134
5. SKRIB ZA OKOLJE.....	135

MISLIMO NA VAS

Zahvaljujemo se vam, da ste kupili napravo Electrolux. Izbrali ste izdelek, ki s sabo prinaša večdesetletne strokovne izkušnje in inovacije. Ta genialen in eleganten izdelek je bil zasnovan z vami v mislih. Kadar koli ga uporabite, ste tako lahko prepričani, da boste vsakič dobili odlične rezultate. Pozdravljeni pri podjetju Electrolux.

Obiščite naše spletno mesto za



Pridobitev nasvetov glede uporabe, brošure, odpravljanje težav, servisne informacije in informacije glede popravil:

www.electrolux.com/support



Registrirajte izdelek za večjo uporabnost:

www.registerelectrolux.com



Kupite dodatno opremo, potrošno blago in originalne nadomestne dele za vašo napravo:

www.electrolux.com/shop

SKRIB ZA STRANKE IN SERVIS

Vedno uporabite samo originalne rezervne dele.

Ko kličete servis, imejte pri roki naslednje podatke: Model, številka izdelka, serijska številka.

Podatke najdete na ploščici za tehnične navedbe.

 Opozorilo / varnostne informacije

 Splošni podatki in nasveti

 Informacije o varovanju okolja

Pridržujemo si pravico do sprememb.

1. VARNOSTNE INFORMACIJE IN NAMESTITEV



OPOZORILO!

Za varnostne informacije in namestitev si oglejte dodatna navodila za namestitev. Pred uporabo ali vzdrževalnimi deli na napravi pozorno preberite poglavja o varnosti.

2. OPIS IZDELKA

2.1 Pregled upravljalne plošče

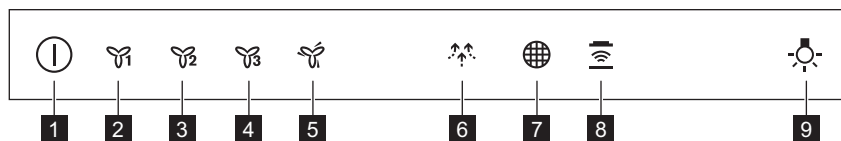

Funkcija	Opis
1 Vklon/Izklop	Vklopi in izklopi napa.
2 Prva hitrost	Motor se preklopi na prvo stopnjo hitrosti.
3 Druga hitrost	Motor se preklopi na drugo stopnjo hitrosti.
4 Tretja hitrost	Motor se preklopi na tretjo stopnjo hitrosti.
5 Največja hitrost	Motor se preklopi na največjo hitrost.
6 Breeze	Napa deluje pri najnižji hitrosti. Po 60 minutah se naprava izklopi.
7 Opozorilo za filter	Opozarja na menjavo ali čiščenje ogljenega filtra in čiščenje maščobnega filtra.
8 Hob²Hood	Indikator funkcije za upravljanje nape s kuhalne plošče.
9 Luč	Vklopi in izklopi luči.

3. VSAKODNEVNA UPORABA

3.1 Uporaba nape

Preverite priporočeno hitrost glede na spodnjo razpredelnico.

	Med segrevanjem hrane, kuhanjem s pokrito posodo.
	Med kuhanjem s pokrito posodo na več kuhališčih ali gorilnikih, nežnim cvrenjem.
	Med vrenjem in pečenjem večje količine hrane brez pokrova, kuhanjem na več kuhališčih ali gorilnikih.
	Med vrenjem in pečenjem večje količine hrane brez pokrova, pri veliki vlažnosti.



Osveži zrak v kuhinji po kuhanju z zelo nizko ravno hrupa. Aktivirati in deaktivirati jo je mogoče z dotikom simbola. Funkcija se po 60 minutah samodejno izključi. Uporabljajte samo po kuhanju.

i Priporočljivo je, da po kuhanju pustite napo delovati približno 15 minut.

i Nadzorna plošča je senzorsko polje. Simbolov se dotikajte eno sekundo, da vklopite funkcije.

Za upravljanje nape:

1. Napravo vklopite s pritiskom simbola .

Zdaj lahko vklopite funkcije.

2. Za vklop funkcije se dotaknite simbola.
3. Po potrebi se dotaknite simbola za luč , da osvetlite površino za kuhanje.

Za izklop naprave ponovno pritisnite simbol .

3.2 Funkcija Hob²Hood

Je samodejna funkcija, ki poveže kahalno ploščo s kuhinjsko napo. Kuhalna plošča in napa imata komunikator infrardečega signala. Hitrost ventilatorja se nastavi samodejno glede na nastavev načina in temperaturo najbolj vroče posode na kahalni plošči. Ventilator lahko upravljate tudi ročno s kahalne plošče. Funkcijo lahko vklopite s plošče na kahalni plošči.

i Za dodatne informacije o uporabi funkcije si oglejte navodila za uporabo kahalne plošče.



3.3 Vklop največje hitrosti motorja

Ko se dotaknete , se za osem minut vklopi največja hitrost motorja. Po tem se

naprava vrne na prejšnje nastavitve hitrosti.

i Ko je funkcija vklopljena, dodaten dotik tipke  nima učinka.

3.4 Opozorilo za filter

Alarm za filter opozarja na menjavo ali čiščenje ogljenega filtra in čiščenje maščobnega filtra. Če je treba očistiti maščobni filter, indikator filtra  30 sekund sveti . Če je treba zamenjati ali očistiti ogleni filter, indikator filtra  30 sekund utripa .

i Oglejte si »Čiščenje maščobnega filtra« v poglavju Čiščenje in vzdrževanje.

i Oglejte si »Čiščenje ali zamenjava ogljenega filtra« v poglavju Čiščenje in vzdrževanje.

Za vklop in izklop funkcije:

1. Vklopite upravljalno ploščo.
2. Ikone ne smejo svetiti.
3. Za vklop funkcije se tri sekunde dotikajte .

Če je funkcija vklopljena, ikona filtra  petkrat utripne .

4. Za izklop funkcije se tri sekunde dotikajte .

Če je funkcija izklopljena, ikona filtra  trikrat utripne .

Za ponastavitev funkcije se tri sekunde dotikajte .

4. VZDRŽEVANJE IN ČIŠČENJE

4.1 Opombe glede čiščenja



Ne uporabljajte grobih pomivalnih sredstev in ščetk.

Površino naprave čistite z mehko krpo, toplo vodo in blagim čistilom.

Po kuhanju se lahko nekateri deli naprave močno segrejejo. Da bi preprečili madeže, morate napravo ohladiti in osušiti s čisto krpo ali papirnatiimi brisačami.

Madeže očistite z blagim čistilnim sredstvom.

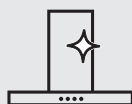

Napravo in maščobne filtre očistite vsak mesec. Z notranjosti in maščobnih filtrov previdno očistite maščobo. Nakopičena maščoba ali drugi ostanki lahko povzročijo požar.

Ko se vklopi opozorilo za filter, upoštevajte navodila za čiščenje pripomočkov. Oglejte si Opozorilo za filter v poglavju Vsakodnevna uporaba.

Napa mora biti čista.

Maščobne filtre lahko operete v pomivalnem stroju.

Pomivalni stroj morate nastaviti na nizko temperaturo in kratek program. Maščobni filter se lahko razbarva, a to ne vpliva na zmogljivost naprave.



Čas nasičenosti ogljenega filtra se spreminja glede na vrsto kuhanja in pogostost čiščenja maščobnega filtra.

4.2 Čiščenje maščobnega filtra

Filtri so nameščeni s pomočjo sponk in zatičev na nasprotni strani.

Za čiščenje filtra:

1. Povlecite pokrov, da ga odprete.

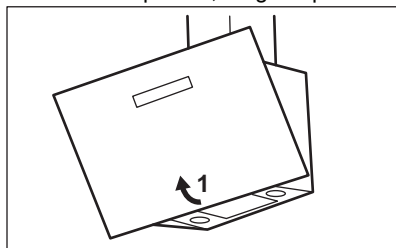

2. Pritisnite ročico pritrdilne sponke na plošči s filtrom pod napo (1).

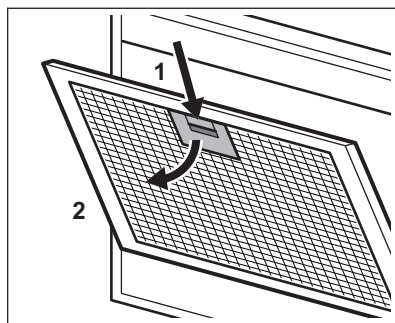

3. Rahlo nagnite sprednji del filtra navzdol (2), nato povlecite.
4. Filtre očistite z gobico in čistilnim sredstvom, ki ni grobo, ali v pomivalnem stroju.

i Pomivalni stroj morate nastaviti na nizko temperaturo in kratek program. Maščobni filter se lahko razbarva, a to ne vpliva na zmogljivost naprave.

5. Za ponovno namestitve filtrov ponovite prva dva koraka v obratnem zaporedju.

Korake ponovite za vse filtre (če obstajajo).

4.3 Zamenjava oglenega filtra

Ogleni filter morate zamenjati, če se vklopi alarm za filter.

i Za dodatne informacije o funkciji si oglejte Opozorilo za filter v poglavju Vsakodnevna uporaba.



OPOZORILO!

Ogleni filter NI pralen! Filtra ne morete obnoviti!

Za zamenjavo oglenega filtra:

1. Iz naprave odstranite maščobne filtre.

Oglejte si »Čiščenje maščobnega filtra« v tem poglavju.

2. Filter obrnite v nasprotni smeri urnega kazalca (1) in nato povlecite (2).

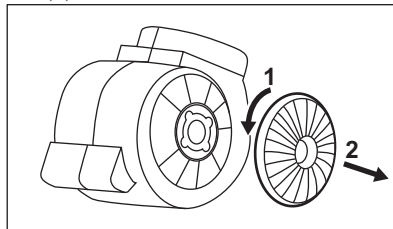



Za ponovno namestitve filtrov ponovite korake v obratnem zaporedju.

4.4 Zamenjava žarnice

Naprava je opremljena z LED žarnico in ločeno krmilno opremo (LED-gonilnik). Te dele lahko zamenja samo servisni tehnik. V primeru kakršnekoli napake si oglejte »Servis« v poglavju »Varnostna navodila«.

5. SKRB ZA OKOLJE

Reciklirajte materiale, ki jih označuje simbol . Embalažo odložite v ustrezne zabojnike za reciklažo. Pomagajte zaščititi okolje in zdravje ljudi ter reciklirati odpadke električnih in elektronskih naprav. Naprav, označenih

s simbolom , ne odstranjujte z gospodinjstvi odpadki. Izdelek vrnite na krajevno zbirališče za recikliranje ali se obrnite na občinski urad.

PËRMBAJTJA

1. INFORMACIONI I SIGURISË DHE INSTALIMI.....	136
2. PËRSHKRIM I PRODUKTIT.....	137
3. PËRDORIMI I PËRDITSHËM.....	137
4. KUJDESI DHE PASTRIMI.....	139
5. ÇËSHTJE QË LIDHEN ME AMBIENTIN.....	140

NE MENDOJMË PËR JU

Faleminderit për blerjen e një pajisjeje Electrolux. Keni zgjedhur një produkt që sjell me vete dekada eksperience dhe novatorizmi profesional. Origjinal dhe me stil, është projektuar duke ju pasur ju në mendje. Kështu që sa herë që ta përdorni, mund të bazoheni në faktin se do të merrni rezultate optimale çdo herë. Mirë se vini në Electrolux.

Vizitoni faqen tonë të internetit për:



Të marrë këshilla mbi përdorimin, broshura, informacion rreth zgjidhjes së problemeve, shërbimit dhe riparimit

www.electrolux.com/support



Regjistroni produktin për shërbim më të mirë:

www.registerelectrolux.com



Blini aksesore, pjesë konsumi dhe pjesë origjinale këmbimi për pajisjen:

www.electrolux.com/shop

KUJDESI DHE SHËRBIMI NDAJ KLIENTIT

Përdorni gjithmonë pjesë këmbimi origjinale.

Kur kontaktoni Qendrën tonë të Autorizuar të Shërbimit, sigurohuni që të keni në dispozicion të dhënat e mëposhtme: Modeli, PNC, numri serial.

Ky Informacioni mund të gjendet në pllakën e klasifikimit.

 Paralajmërim / Të dhëna rreth sigurisë dhe kujdesit

 Të dhëna të përgjithshme dhe këshilla

 Të dhëna rreth ambientit

Rezervohet mundësia e ndryshimeve.

1. INFORMACIONI I SIGURISË DHE INSTALIMI



PARALAJMËRIM!

Referojuni broshurës tjetër “Udhëzimet për instalimin” për “Informacionin e sigurisë dhe instalimin”. Lexoni me kujdes kapitujt e “Sigurisë” përpara çdo përdorimi ose mirëmbajtjeje të pajisjes.

2. PËRSHKRIM I PRODUKTIT

2.1 Përmbledhje e panelit të kontrollit

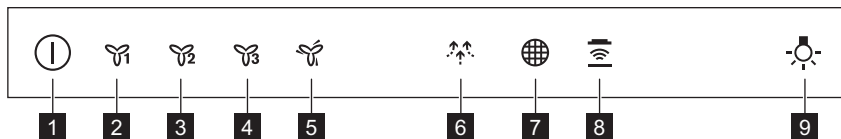

Funksioni	Përshkrimi	
1	Ndezja/Fikja	Ndez dhe fik aspiratorin.
2	Shpejtësia e parë	Motori kalon në nivelin e parë të shpejtësisë.
3	Shpejtësia e dytë	Motori kalon në nivelin e dytë të shpejtësisë.
4	Shpejtësia e tretë	Motori kalon në nivelin e tretë të shpejtësisë.
5	Shpejtësia maksimale	Motori kalon në nivelin maksimal të shpejtësisë.
6	Breeze	Aspiratori punon me shpejtësinë më të ulët. Pas 60 minutash pajjsja fiket.
7	Njoftimi i filtrit	Ju kujton të ndërroni ose të pastroni filtrin e karbonit dhe të pastroni filtrin e yndyrës.
8	Hob²Hood	Treguesi i funksionit për të kontrolluar aspiratorin nga pianura.
9	Llamba	Ndez dhe fik dritat.

3. PËRDORIMI I PËRDITSHËM

3.1 Përdorimi i aspiratorit

Kontrolloni shpejtësinë e rekomanduar sipas tabelës më poshtë.

	Gjatë ngrohjes së ushqimit, gatimit me tenxhere të mbuluara.
	Gjatë gatimit me tenxhere të mbuluara në disa zona ose vatra gatimi, skuqjes së lehtë.
	Gjatë zierjes dhe skuqjes së sasive të mëdha të ushqimit pa kapak, gatimit në disa zona ose vatra gatimi.
	Gjatë gatimit dhe skuqjes së sasive të mëdha të ushqimit pa kapak, në lagështi të madhe.



Freskon ajrin në kuzhinë pas gatimit me nivel zhurme shumë të ulët. Mund të aktivizohet dhe të çaktivizohet duke shtypur simbolin. Funkzioni fiket automatikisht pas 60 minutash. Përdore vetëm pas gatimit.



Rekomandohet që ta lini aspiratorin në punë për rreth 15 minuta pas gatimit.



Paneli i kontrollit është fushë me sensor. Prekni simbolet për 1 sekondë për të aktivizuar funksionet.

Për të përdorur aspiratorin:

1. Ndizeni pajisjen duke shtypur simbolin .
2. Tani mund të aktivizoni funksionet.
3. Për të aktivizuar funksionin, prekni simbolin.
3. Nëse është nevoja prekni simbolin e dritës për të ndriçuar sipërfaqen e gatimit.

Për të çaktivizuar pajisjen, shtypni sërish simbolin .

3.2 Hob²Hood Funkzioni

Është një funksion automatik i cili lidh pianurën me një aspirator. Si pianura ashtu edhe aspiratori kanë një komunikues me rreze infra të kuqe. Shpejtësia e ventilatorit përcaktohet automatikisht në bazë të cilësisimit të modalitetit dhe temperaturës së enës më të nxehtë në pianurë. Mund ta përdorni gjithashtu ventilatorin duke përdorur manualisht pianurën. Funksioni mund të aktivizohet nga paneli i pianurës.



Për më shumë informacion rreth mënyrës së përdorimit të funksionit, referojuni manualit të përdoruesit për pianurën.

3.3 Aktivizimi i Shpejtësisë maksimale të motorit

Kur prekni , Shpejtësia maksimale e motorit fillon të punojë për 8 minuta. Pas

kësaj kohe, pajisja kthehet në cilësimet e mëparshme të shpejtësisë.



Kur funksioni është i aktivizuar, prekja shtesë mbi nuk ka asnjë efekt.

3.4 Njoftimi i filtrit

Alarmi i filtrit ju kujton të ndërroni ose të pastroni filtrin e karbonit dhe të pastroni filtrin e yndyrës. Treguesi i filtrit ndizet) për 30 sekonda nëse filtri i yndyrës duhet të pastrohet. Treguesi i filtrit pulson për 30 sekonda nëse filtri i karbonit duhet të ndërrohet ose të pastrohet.



Shikoni "Pastrimi i filtrit të yndyrës" në kapitullin "Kujdesi dhe pastrimi".



Shikoni pjesën "Pastrimi i filtrit të yndyrës" ose "Ndërrimi i filtrit të karbonit" (në varësi të llojit të filtrit).

Për të aktivizuar ose çaktivizuar funksionin:

1. Ndizni panelin e kontrollit
2. Sigurohuni që ikonat të jenë fikur.
3. Për të aktivizuar funksionin, prekni për 3 sekonda.

Nëse funksioni është i aktivizuar, ikona e filtrit pulson pesë herë.

4. Për të çaktivizuar funksionin, prekni për 3 sekonda.

Nëse funksioni është i çaktivizuar, ikona e filtrit pulson tre herë.

Për të rivendosur funksionin, prekni për 3 sekonda.

4. KUJDESI DHE PASTRIMI

4.1 Shënime mbi pastrimin



Agjentët e pastrimit

Mos përdorni detergjente gërryese dhe furça.

Pastroni sipërfaqen e pajisjes me një copë të butë me ujë të ngrohtë dhe një detergjent të butë.

Pas pastrimit disa pjesë të pajisjes mund të nxehen. Për të shmangur njollat, pajisja duhet të lihet të ftohet dhe të thahet me një leckë ose kartëpeceta të pastra.

Pastroni njollat me një detergjent të butë.



Mbajeni aspiratorin të pastër

Pastrojeni pajisjen dhe filtrat e yndyrës çdo muaj. Pastrojeni pjesën e brendshme të pajisjes dhe filtrat e yndyrës me kujdes nga yndyra. Grumbullimi i yndyrës ose mbetjeve të tjera mund të shkaktojë zjarr.

Ndriqni udhëzimet për pastrimin e aksesorëve kur njoftimi i filtrit është i aktivizuar. Shikoni "Njoftimi i filtrit" në kapitullin "Përdorimi i përditshëm".

Filtrat e yndyrës mund të lahen në lavastovilje.

Lavastovilja duhet të vendoset në temperaturë të ulët dhe cikël të shkurtër. Filtri i yndyrës mund të çngjyroset, kjo nuk ka ndikim te performanca e pajisjes.



Filtri i karbonit

Koha e ngopjes së filtrit të karbonit ndryshon në varësi të llojit të gatimit dhe sa rregullisht pastrohet filtri i yndyrës.

4.2 Pastrimi i filtrit të yndyrës

Filtrat montohen me anë të kapëseve dhe kunjave në anën e kundërt.

Për të pastruar filtrin:

1. Tërhiqni kapakun për ta hapur.

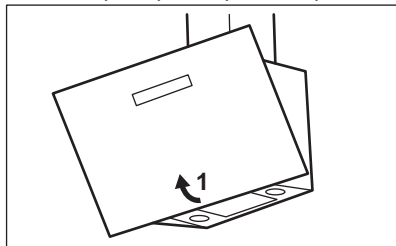

2. Shtypni dorezën e kapëses së montimit në panelin e filtrimit poshtë aspiratorit (1).

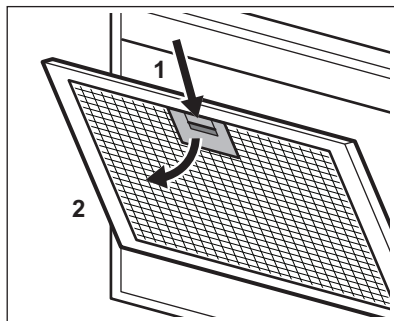

3. Anojeni lehtë pjesën e përparme të filtrit poshtë (2), më pas tërhiqeni. Përsërisni dy hapat e parë për të gjithë filtrat.
4. Pastrojini filtrat duke përdorur një sfungjer me detergjente jo gërryese ose në një lavastovilje.



Lavastovilja duhet të vendoset në temperaturë të ulët dhe cikël të shkurtër. Filtri i yndyrës mund të çngjyroset, kjo nuk ka ndikim te performanca e pajisjes.

- Për të montuar sërish filtrat, ndiqni dy hapat e parë në rendin e kundërt. Përsërisni hapat për të gjithë filtrat nëse aplikohet.

4.3 Ndërrimi i filtrit të karbonit

Filtri i karbonit duhet të ndërrohet nëse alarmi i filtrit është i aktivizuar.



Shikoni “Njoftimi i filtrit” te kapitulli “Përdorimi i përditshëm” për më shumë informacion rreth funksionit.



PARALAJMËRIM!

Filtri i karbonit NUK mund të lahet! Filtri nuk mund të rigjenerohet!

Për të ndërruar filtrin e karbonit:

- Hiqni filtrat e yndyrës nga pajisja.

5. ÇËSHTJE QË LIDHEN ME AMBIENTIN

Ricikloni materialet me simbolin . Vendoseni ambalazhin te kontejnerët e riciklimit nëse ka. Ndihmoni në mbrojtjen e mjedisit dhe shëndetit të njerëzve dhe në riciklimin e mbetjeve të pajisjeve elektrike dhe elektronike. Mos hidhni

Referojuni pjesës “Pastrimi i filtrit të yndyrës” në këtë kapitull.

- Rrotullojeni filtrin në drejtim të akrepave të orës (1) dhe më pas tërhiqeni (2).

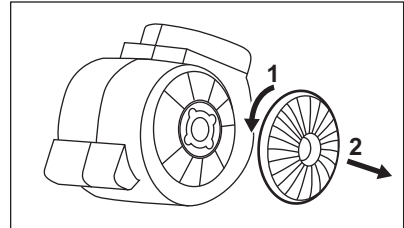

Për të montuar sërish filtrat, ndiqni hapat në rendin e kundërt.

4.4 Ndërrimi i llambës

Pajisja është e pajisur me një llampë LED dhe me një siguresë të veçantë (përshtatës LED) Këto pjesë mund të ndërrohen vetëm nga tekniku. Në rast keqfunksionimi referojuni pjesës “Shërbimi” te kapitulli “Udhëzimet e sigurisë”.

pajisjet e shënuara me simbolin e mbeturinave shtëpiake. Ktheni produktin në pikën lokale të riciklimit ose kontaktoni me zyrën komunale.

САДРЖАЈ

1. ИНФОРМАЦИЈЕ О БЕЗБЕДНОСТИ И ИНСТАЛАЦИЈИ.....	142
2. ОПИС ПРОИЗВОДА.....	142
3. СВАКОДНЕВНА УПОТРЕБА.....	142
4. НЕГА И ЧИШЋЕЊЕ.....	144
5. ЕКОЛОШКА ПИТАЊА.....	146

МИСЛИМО НА ВАС

Хвала што сте купили Electrolux уређај. Изабрали сте производ који са собом доноси деценије стручног рада и иновација. Генијалан је, елегантан и осмишљен имајући у виду ваше потребе. Будите уверени да ћете при сваком коришћењу добити изванредне резултате.

Добро дошли у Electrolux.

Посетите наш сајт да:



Прибавите савете за коришћење, брошуре и информације за решавање проблема, сервис и поправку:

www.electrolux.com/support



Региструјте производ ради боље услуге:

www.registerelectrolux.com



Купите прибор, потрошни материјал и оригиналне резервне делове за свој уређај:

www.electrolux.com/shop

КОРИСНИЧКА ПОДРШКА И СЕРВИС

Увек користите оригиналне резервне делове.

Када контактирате овлашћени сервисни центар, водите рачуна да код себе имате следеће податке: Модел, број производа, серијски број.

Подаци могу да се пронађу на плочици са техничким карактеристикама.

 Упозорење/опрез – информације о безбедности

 Опште информације и савети

 Информације о животној средини

Задржано право измена.

1. ИНФОРМАЦИЈЕ О БЕЗБЕДНОСТИ И ИНСТАЛАЦИЈИ



УПОЗОРЕЊЕ!

Погледајте засебну брошуру с упутствима за инсталацију за Информације о безбедности и инсталацији. Пажљиво прочитајте поглавља о безбедности пре било каквог коришћења или одржавања уређаја.

2. ОПИС ПРОИЗВОДА

2.1 Преглед командне табле

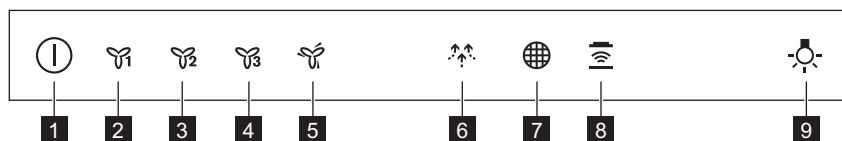







Функција	Опис
1 Укључено/Искључено	Укључује и искључује аспиратор.
2 Прва брзина	Мотор се пребацује на први ниво брзине.
3 Друга брзина	Мотор се пребацује на други ниво брзине.
4 Трећа брзина	Мотор се пребацује на трећи ниво брзине.
5 Максимална брзина	Мотор се пребацује на максимални ниво брзине.
6 Поветарац	Аспиратор ради на најмањој брзини. Након 60 минута уређај се искључује.
7 Обавештење о филтеру	Подсећа вас да је потребно заменити или очистити угљени филтер и очистити филтер за масноће.
8 Hob²Hood	Индикатор функције за управљање аспиратором преко плоче за кување.
9 Лампица	Укључује и искључује светла.

3. СВАКОДНЕВНА УПОТРЕБА

3.1 Коришћење аспиратора

Проверите препоручену брзину у складу са следећом табелом.

	Приликом загревања хране, кувања са поклопљеним посудама.
	Приликом кувања са поклопљеним посудама на више зона за кување или више горионика, при пажљивом пржењу.
	Приликом кувања и пржења великих количина хране без поклопца, кувања на више зона за кување или више горионика.
	Приликом кувања и пржења велике количине хране велике влажности без поклопца.
	Освежава ваздух у кухињи након кувања уз веома тих рад. Може да се укључује и искључује додиривањем симбола. Функција се искључује аутоматски након 60 минута. Користите само након кувања.



 Препоручује се да оставите аспиратор да ради приближно 15 минута након кувања.

 Командна табла је сензорско поље. Поново додирните симболе на 1 секунду да бисте активирали функције.

плочи за кување. Вентилатором можете да управљате и ручно, помоћу плоче за кување. Функција може да се активира са панела плоче за кување.

 За више информација о томе како се користи ова функција погледајте упутство за употребу плоче за кување.

За управљање радом аспиратора:



1. Укључите уређај притискањем симбола . Сада можете да деактивирате функције.
2. За активацију функције, додирните симбол.
3. По потреби притисните симбол осветљења  да бисте осветлили површину за кување. Да бисте искључили уређај, поново притисните симбол .

3.2 Ноб²Hood функција



Ово је аутоматска функција која повезује плочу за кување са аспиратором. И плоча за кување и аспиратор имају комуникатор са инфрацрвеним сигналом. Брзина вентилатора се дефинише аутоматски на основу подешавања режима и температуре најтоплијег посуђа на

3.3 Активирање максималне брзине мотора

Кад притиснете  функција максималне брзине мотора почиње да ради током 8 минута. Након тог времена, уређај се враћа на своје претходно подешавање брзине.

 Када је функција укључена, додатно додиривање  нема никакве ефекте.

3.4 Обавештење о филтеру

Аларм за филтер подсећа вас да је потребно заменити или очистити угљени филтер и очистити филтер за масноће. Индикатор филтера  је укључен 30 секунди ако филтер за масноће треба очистити. Индикатор филтера  трепери 30 секунди ако

угљени филтер треба да се замени или очисти.



Погледајте одељак о чишћењу филтера за масноће у поглављу Нега и чишћење.





Погледајте део о чишћењу или о замени угљеног филтера у поглављу Нега и чишћење.

За активирање или деактивирање функције:

1. Укључите командну таблу.

2. Уверите се да су иконице искључене.

3. Да бисте активирали функцију, додирните  на 3 секунде.

Ако је функција активирана, иконица филтера  трепери 5 пута.

4. Да бисте деактивирали функцију, додирните  на 3 секунде.

Ако је функција деактивирана, иконица филтера  трепери три пута.

Да бисте ресетовали функцију, додирните  на 3 секунде.

4. НЕГА И ЧИШЋЕЊЕ

4.1 Напомене у вези са чишћењем



Средства за чишћење

Не користите абразивне детерџенте или четке.

Обришите површину уређаја меком крпом, топлом водом и благим средством за чишћење.

После кувања неки делови уређаја могу да буду врели. Да би се избегла појава флека, уређај мора да се охлади и осуши чистом тканином или папирним убрбусом.

Очистите мрље благим детерџентом.



Држите аспиратор чистим

Уређај и филтере за масноћу чистите сваког месеца. Унутрашњост и филтере за масноће добро очистите од масти. Нагомила масноћа или други остаци могу проузроковати пожар. Придржавајте се упутстава за чишћење прибора када је обавештење за филтер укључено. Погледајте обавештења за филтер у одељку о свакодневној употреби.

Филтери за масноће могу да се перу у машини за судове.

Машина за прање судова мора бити подешена на ниску температуру и кратак циклус. Филтер за масноће може да промени боју, али то нема утицаја на учинак уређаја.



Угљени филтер

Време засићења угљеног филтера варира у зависности од врсте кувања и редовности чишћења филтера за масноће.

4.2 Чишћење филтера за масноће

Филтери су монтирани помоћу затега и осигурача на супротној страни.

Да бисте очистили филтер:

1. Повуците поклопац да бисте га отворили.

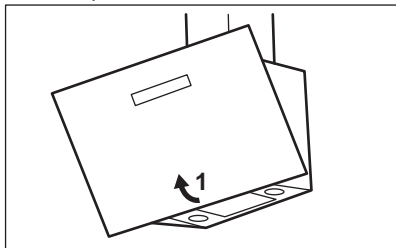

2. Притисните ручку затега за монтажу на панелу филтера испод аспиратора (1).

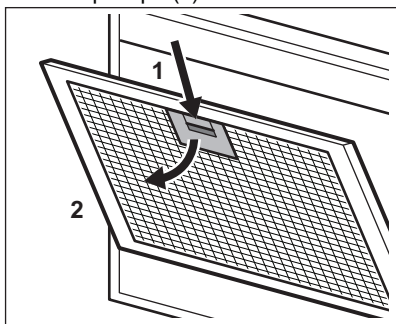

3. Благо нагните предњи део филтера надоле (2), а затим повуците.

Поновите прва два корака за све филтере.

4. Очистите филтере користећи сунђер и неабразивне детерџенте или у машини за судове.

i Машина за прање судова мора бити подешена на ниску температуру и кратак циклус. Филтер за масноће може да промени боју, али то нема утицаја на учинак уређаја.

5. Да бисте вратили филтер на место, следите прва два корака обрнутим редоследом.

Поновите кораке за све филтере ако је то могуће.

4.3 Замена угљеног филтера

Угљени филтер мора да се мења ако се укључи аларм за филтер.

i Више информација о овој функцији потражите у делу обавештења о филтеру у поглављу о свакодневной употреби.



УПОЗОРЕЊЕ!

Угљени филтер НИЈЕ могуће прати! Овај филтер не може да се регенерише!

За замену угљеног филтера:

1. Извадите филтере за масноће из уређаја.

Погледајте одељак „Чишћење филтера за масноће“ у овом поглављу.

2. Окрените филтер у смеру супротном од смера кретања казаљки на сату (1) и затим повуците (2).

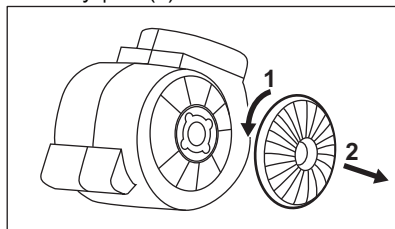



Да бисте вратили филтер на место, следите кораке обрнутим редоследом.

4.4 Замена лампе

Овај уређај има LED сијалицу и засебан управљачки уређај (LED драјвер). Ове делове може да замени само техничар. У случају било каквог квара, погледајте део „Сервис“ у одељку „Упутства о безбедности“.

5. ЕКОЛОШКА ПИТАЊА

Рециклирајте материјале са симболом . Паковање одложите у одговарајуће контејнере ради рециклирања. Помозите у заштити животне средине и људског здравља као и у рециклирању отпадног материјала од електронских и

електричних уређаја. Уређаје обележене симболом  немојте бацати заједно са смећем. Производ вратите у локални центар за рециклирање или се обратите општинској канцеларији.

INNEHÅLL

1. SÄKERHETSINFORMATION OCH INSTALLATION.....	147
2. PRODUKTBESKRIVNING.....	148
3. DAGLIG ANVÄNDNING.....	148
4. SKÖTSEL OCH RENGÖRING.....	150
5. MILJÖSKYDD.....	151

VI TÄNKER PÅ DIG

Tack för att du har köpt en Electrolux-produkt. Du har valt en produkt som kommer med årtionden av yrkeserfarenhet och innovation. Den är genialisk och elegant, och den har utformats med dig i åtanke. När du än använder den kan du känna dig trygg med att veta att du får fantastiska resultat varje gång. Välkommen till Electrolux.

Besök vår webbplats för att:



få tips om användning, broschyrer, felsökning, service- och reparationsinformation:

www.electrolux.com/support



registrera din produkt för bättre service:

www.registerelectrolux.com



köpa tillbehör, förbrukningsvaror och originalreservdelar till din produkt:

www.electrolux.com/shop

KUNDTJÄNST OCH SERVICE

Använd alltid originalreservdelar.

Ha följande uppgifter till hands när du kontaktar vår auktoriserade serviceverkstad: Modell, artikelnummer, serienummer.

Informationen står på märkplåten.

 Varning/Försiktighet – Säkerhetsinformation

 Allmän information och tips

 Miljöinformation

Med reservation för ändringar.

1. SÄKERHETSINFORMATION OCH INSTALLATION



WARNING!

Se separat broschyr för säkerhetsinformation och installation. Läs noga igenom säkerhetskapitlen innan du använder eller utför underhåll på produkten.

2. PRODUKTBESKRIVNING

2.1 Beskrivning av kontrollpanelen

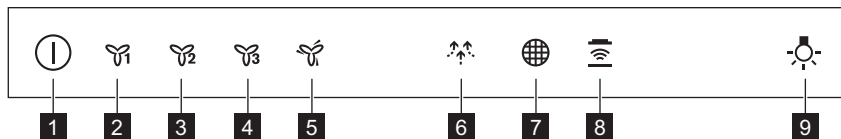

	Funktion	Beskrivning
1	På/Av (On/Off)	Sätta på och stänga av fläkten.
2	Första hastighet	Motorn växlar till första hastighetsnivån.
3	Andra hastighet	Motorn växlar till andra hastighetsnivån.
4	Tredje hastighet	Motorn växlar till tredje hastighetsnivån.
5	Maximal hastighet	Motorn växlar till maximal hastighetsnivån.
6	Breeze	Fläkten körs på lägsta hastighet. Efter 60 minuter stängs produkten av.
7	Filtermeddelande	Påminner om att det är dags att byta eller rengöra kolfiltret och rengöra fettfiltret.
8	Hob ² Hood	Indikator för funktionen att styra fläkten från spisen.
9	Lampa	Tända och släcka lamporna.

3. DAGLIG ANVÄNDNING

3.1 Använda fläkten

Se den rekommenderade hastigheten enligt tabellen nedan.

	Under uppvärmning av mat, vid tillagning under lock.
	Vid tillagning under lock på flera kokzoner eller brännare, mild stekning.
	Under kokning och stekning av stora mängder mat utan lock, tillagning på flera kokzoner eller brännare.
	Under kokning, stekning av stora mängder mat utan lock, mycket fukt.



Fräschar upp luften i köket efter tillagning vid en mycket låg ljudnivå. Den kan aktiveras och inaktiveras genom att trycka på symbolen. Funktionen stängs av automatiskt efter 60 minuter. Använd endast efter tillagning.



Vi rekommenderar att du lämnar fläkten på i cirka 15 minuter efter tillagningen.



Kontrollpanelen är ett sensorfält. Tryck på symbolerna i 1 sekund för att aktivera funktionerna.

Använda fläkten:

1. Sätt på produkten genom att trycka på -symbolen. Du kan nu aktivera funktionerna.
2. För att aktivera funktionen, tryck på symbolen.
3. Vid behov, tryck på lampsymbolen för att tända lamporna.

För att stänga av produkten, tryck på -symbolen en gång till.

3.2 Hob²Hood funktion

Det är en automatisk funktion som kopplar hällen till en köksfläkt. Både hällen och köksfläkten har en infraröd signalkommunikator. Fläktens hastighet definieras automatiskt med utgångspunkt från lägesinställningen och temperaturen för det hetaste kokkärllet på hällen. Du kan också använda fläkten från hällen manuellt. Funktionen kan aktiveras från hällens kontrollpanel.



För mer information om hur man använder funktionen, se hällens användarmanual.

3.3 Aktivera maximal motorhastighet

När du trycker på , startar maximal motorhastighet i 8 minuter. Därefter

återgår produkten till föregående inställning.



När funktionen är påslagen och om du trycker ytterligare på , har det ingen effekt.

3.4 Filtermeddelande

Filterlarmet påminner om att byta eller rengöra kolfiltret och rengöra fettfiltret.

Filterindikatorn lyser i 30 sekunder om fettfiltret måste rengöras.

Filterindikatorn blinkar i 30 sekunder om kolfiltret måste bytas eller rengöras.



Se rengöring av fettfiltret i kapitlet underhåll och rengöring.



Se rengöring av kolfiltret eller byte av kolfiltret i kapitlet underhåll och rengöring.

För att aktivera eller avaktivera funktionen:

1. Slå på kontrollpanelen.
2. Se till att ikonerna är släckta.
3. För att aktivera funktionen, tryck på i 3 sekunder.

Om funktionen är avaktiverad blinkar filterikonen 5 gånger.

4. För att avaktivera funktionen, tryck på i 3 sekunder.

Om funktionen är avaktiverad blinkar filterikonen 3 gånger.

Återställ funktionen genom att trycka på i 3 sekunder.

4. SKÖTSEL OCH RENGÖRING

4.1 Anmärkningar om rengöring



Använd inte rengöringsmedel eller borstar med slipeffekt.

Torka av produktens yta med en mjuk trasa med varmt vatten och mildt rengöringsmedel.

Efter tillagning kan vissa delar av produkten vara varma. För att undvika fläckar måste produkten svalna och sedan torkas av med ren trasa eller pappershandduk.

Rengör fläckar med ett mildt rengöringsmedel.

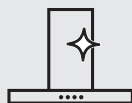

Rengör produkten och fettfiltren en gång i månaden. Rengör insidan och fettfiltren noga från fett. Fettansamling eller andra matrester kan leda till eldsvåda.

Följ instruktionerna för rengöring av tillbehören när filtermeddelandet tänds. Se Filtermeddelandet i kapitlet Daglig användning.

Fettfilter kan diskas i diskmaskinen.

Diskmaskinen måste ställas in på en låg temperatur och ett kort program. Fettfiltret kan missfärgas, men detta påverkar inte produktens prestanda.



Tiden när kolfiltret är mättat varierar beroende på typ av matlagning och hur ofta du rengör fettfiltret.

4.2 Rengöra fettfiltret

Filter monteras med hjälp av klämmor och stift på motsatt sida.

För att rengöra filtret:

1. Dra i höljet för att öppna det.

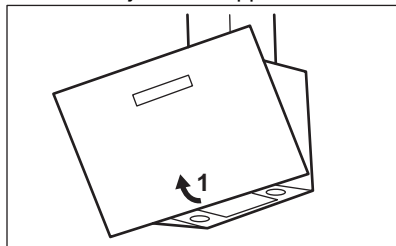

2. Tryck ner handtaget på monteringsklämmor på filterpanelen under fläkten (1).

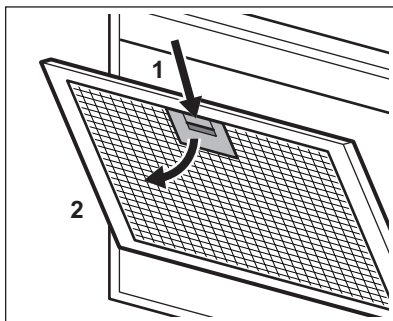

3. Luta framsidan av filtret nedåt (2) lite lätt och dra sedan. Upprepa de första två stegen för alla filter.
4. Rengör filtren med en svamp med rengöringsmedel utan slipmedel eller i diskmaskin.

- i** Diskmaskinen måste ställas in på en låg temperatur och ett kort program. Fettfiltret kan missfärgas, men detta påverkar inte produktens prestanda.
5. För att sätta tillbaka filtren, gör de två första stegen i omvänd ordning. Upprepa stegen för alla filter om så behövs.

4.3 Byta kolfiltret

Kolfiltret måste bytas om filterlarmet är på.

- i** Se filtermeddelandet i kapitel för daglig användning för mer information om funktion.



WARNING!
Kolfiltret kan INTE tvättas!
Filtret kan inte återanvändas!

Byte av kolfiltret:

5. MILJÖSKYDD

Återvinn material med symbolen . Återvinn förpackningen genom att placera den i lämpligt kärl. Bidra till att skydda vår miljö och vår hälsa genom att återvinna avfall från elektriska och elektroniska produkter. Släng inte

1. Ta bort fettfiltren från produkten. Se "Rengöring av fettfilter" i det här kapitlet.
2. Vrid filtret motsols (1) och dra (2).

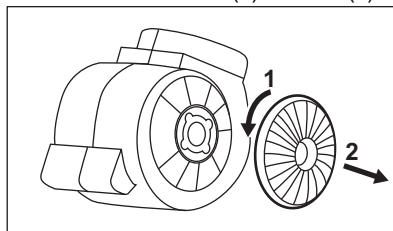

För att sätta tillbaka filtren, gör stegen i omvänd ordning.

4.4 Byte av LED-lampa

Denna maskin levereras med en LED-lampa och separat kontrollodon (LED-drivrutin). Dessa delar kan endast bytas ut av en tekniker. Vid eventuella funktionsfel hänvisas till "Service" i kapitlet "Säkerhetsanvisningar".

produkter märkta med symbolen  med hushållsavfallet. Lämna in produkten på närmaste återvinningsstation eller kontakta kommunkontoret.

İÇİNDEKİLER

1. GÜVENLİK BİLGİLERİ VE MONTAJ.....	152
2. ÜRÜN TANIMI.....	153
3. GÜNLÜK KULLANIM.....	153
4. BAKIM VE TEMİZLİK.....	155
5. ÇEVREYLE İLGİLİ BİLGİLER.....	156

AKLIMIZ SİZDE

Bir Electrolux cihazı satın aldığınız için teşekkür ederiz. Beraberinde onlarca yıllık mesleki deneyim ve yenilik getiren bir ürün seçtiniz. Sizi düşünerek tasarlanan yaratıcı ve şık ürününüz hizmetinizdedir. Bu nedenle, her seferinde çok iyi sonuçlar elde edeceğinizi bilerek onu her kullandığınızda güvende olabilirsiniz. Electrolux'e hoş geldiniz.

Aşağıdakiler için web sitemizi ziyaret edin:



Kullanım önerileri, broşürler, sorun giderme bilgileri, servis ve onarım bilgileri:
www.electrolux.com/support



Daha iyi servis almak için ürününüzün kaydını yapın:
www.registerelectrolux.com



Cihazınız için Aksesuarlar, Sarf Malzemeleri ve Orijinal yedek parçalar satın alın:
www.electrolux.com/shop

MÜŞTERİ HİZMETLERİ

Daima orijinal yedek parçalar kullanın.

Yetkili Servis Merkezimizle görüşmeniz sırasında aşağıdaki verileri elinizin altında bulundurun: Model, PNC, Seri Numarası.

Bu bilgiler, bilgi etiketinde bulunabilir.

 Uyarı / Dikkat-Güvenlik bilgileri

 Genel bilgiler ve ipuçları

 Çevre ile ilgili bilgiler

Önceden haber verilmeksizin değişiklik yapma hakkı saklıdır.

1. GÜVENLİK BİLGİLERİ VE MONTAJ



UYARI!

Güvenlik Bilgileri ve Montaj için ayrı verilen Montaj Talimatları kitapçığına bakın. Cihazın her kullanım veya bakımından önce Güvenlik bölümlerini dikkatle okuyun.

2. ÜRÜN TANIMI

2.1 Kontrol paneline genel bakış

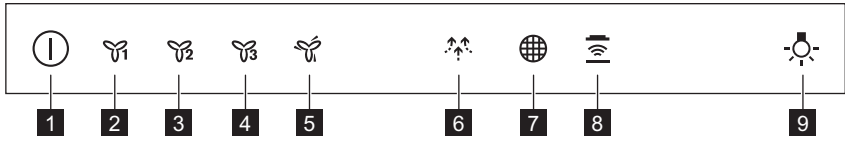

İşlev	Açıklaması	
1	Açma / Kapama	Davlumbazı açar ve kapatır.
2	İlk hız	Motor ilk hız seviyesine geçer.
3	İkinci hız	Motor ikinci hız seviyesine geçer.
4	Üçüncü hız	Motor üçüncü hız seviyesine geçer.
5	Azami hız	Motor maksimum hız seviyesine geçer.
6	Esinti	Davlumbaz en düşük hızda çalışır. 60 dakika sonra cihaz kapanır.
7	Filtre bildirim	Karbon filtreyi değiştirmenizi veya temizlemenizi ve gres filtresini temizlemenizi hatırlatır.
8	Hob²Hood	Davlumbazı ocaktan kontrol etme işlevi göstergesi.
9	Lamba	İşığı yakıp söndürür.

3. GÜNLÜK KULLANIM

3.1 Davlumbazı kullanma

Önerilen hızı aşağıdaki tabloya göre kontrol edin.

	Yiyecekleri ısıtırken kapalı tencerelele pişirirken.
	Birden fazla pişirme bölgesinde veya brülörde kapalı kaplarda pişirme işlemi yaparken, hafifçe kı-zartırken.
	Kaynatma ve bol miktarda yiyeceği kapaksız kı-zartma, birden fazla pişirme bölgesinde veya ocakta pişirme işlemi yaparken.
	Kaynatma ve bol miktarda yiyeceği kapaksız kı-zartma işlemi yaparken ve fazla nem durumunda.



Pişirme sona erdiğinde çok düşük ses seviyesinde mutfaktaki havayı tazeler. Sembole dokunarak etkinleştirilebilir ve devre dışı bırakılabilir. Fonksiyon, 60 dakika sonra otomatik olarak kapanır. Yalnızca pişirme işlemi sonrasında kullanın.



Pişirme işlemi sonrası davlumbazın yaklaşık 15 dakika kadar çalışmaya devam etmesi önerilir.



Kontrol Paneli bir sensör alanıdır. Fonksiyonları etkinleştirmek için sembolere 1 saniye dokununuz.

davlumbazı çalıştırmak için:

1. sembolüne basarak cihazı açın. Artık fonksiyonları etkinleştirebilirsiniz.
2. Fonksiyonu etkinleştirmek için sembole dokununuz.
3. Gerekirse, pişirme yüzeyini aydınlatmak için ışık sembolüne dokununuz.

Cihazı kapatmak için sembolüne yeniden basın.

3.2 Hob²Hood fonksiyonlu

Bu, ocağı bir davlumbaza bağlayan otomatik bir fonksiyondur. Hem ocak hem de davlumbaz kızıl-ötesi sinyal iletişimcisine sahiptir. Fanın hızı, ocaktaki en sıcak pişirme kabının mod ayarı ve sıcaklığına göre otomatik olarak belirlenir. Fanı, ocağı kullanarak manuel olarak çalıştırabilirsiniz. Fonksiyon ocağın panelinden etkinleştirilebilir.



Fonksiyonun nasıl kullanılacağı hakkında daha fazla bilgi için ocak kullanma kılavuzuna bakın.

3.3 Maksimum Motor Hızının Etkinleştirilmesi



düğmesine dokunduğunuzda Maksimum Motor Hızı 8 dakika süreyle

çalışmaya başlar. Bu süre sonunda cihaz önceki hız ayarlarına geri döner.



İlgili fonksiyon açıkken, düğmesine ek bir dokunuşun herhangi bir etkisi olmaz.

3.4 Filtre bildirimi

Filtre alarmı, karbon filtreyi değiştirmenizi veya temizlemenizi ve yağ filtresini temizlemenizi hatırlatır. Gres filtresinin temizlenmesi gerekiyorsa filtre göstergesi 30 saniye boyunca açık kalır. Karbon filtresinin değiştirilmesi veya temizlenmesi gerekiyorsa filtre göstergesi 30 saniye yanıp söner .



Bakım ve temizlik bölümündeki gres filtresinin temizlenmesi konusuna bakın.



Bakım ve temizleme bölümündeki karbon filtresini temizleme veya değiştirme kısmına bakın.

İşlevi etkinleştirmek veya devre dışı bırakmak için:

1. Kontrol panelini açın.
2. Simgelerin kapalı olduğundan emin olun.
3. İşlevi etkinleştirmek için tuşuna 3 saniye dokununuz.

İşlev etkinleştirilirse, filtre simgesi beş kez yanıp söner.



4. İşlevi devre dışı bırakmak için tuşuna 3 saniye dokununuz.

İşlev devre dışı bırakılırsa, filtre simgesi üç kez yanıp söner.

İşlevi sıfırlamak için tuşuna 3 saniye basın.

4. BAKIM VE TEMİZLİK

4.1 Temizlik hakkında açıklamalar

 <p>Temizlik Mad-deleri</p>	<p>Aşındırıcı deterjan ve fırçalar kullanmayın. Cihazın yüzeyini yumuşak bir bez ve deterjanlı sıcak su ile temizleyin.</p> <hr/> <p>Pişirmeden sonra cihazın bazı bölümleri sıcak kalmış olabilir. Cihazın üzerinde leke kalmaması için, cihaz soğutulmuş temiz bir bez veya kağıt havluyla kurulmalıdır.</p> <hr/> <p>Lekeler orta derece etkili bir deterjanla temizlenmelidir.</p>
 <p>Davumbazı temiz tutunuz</p>	<p>Cihazı her ay temizleyerek filtrelerini yağlayın. İç kısımdan ve yağ filtrelerinden yağları iyice temizleyin. Birikmiş yağlar ya da diğer artıklar yangına sebep olabilir.</p> <p>Filtre alarmı etkinleştiğinde aksesuarların temizliğiyle ilgili talimatları izleyin. Günlük kullanım bölümündeki Filtre alarmı konusuna bakın.</p> <hr/> <p>Yağ filtreleri bulaşık makinesinde yıkanmaya uygundur. Bulaşık makinesi düşük bir sıcaklığa ve kısa bir programa ayarlanmalıdır. Yağ filtresinin rengi değişebilir, bu cihazın performansını etkilemez.</p>
 <p>Karbon filtre</p>	<p>Karbon filtrenin saturasyon süresi, pişirme türüne ve yağ filtresinin temizlenme sıklığına bağlı olarak değişir.</p>

4.2 Yağ filtresinin temizlenmesi

Filtreler, karşı tarafta bulunan klipsler ve pimler kullanılarak takılabilir.

Filtreyi temizlemek için:

1. Açmak için kapağı çekin.

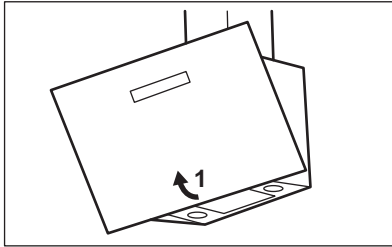

2. Davumbazın (1) altında bulunan filtre panelindeki montaj klipsinin tutamağına basın.

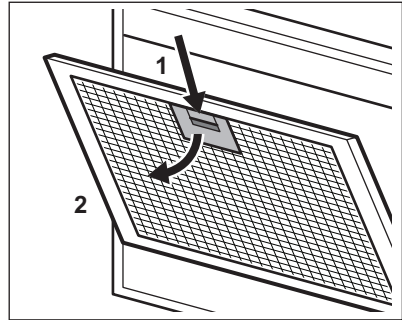

3. Filtrenin önünü hafifçe aşağı doğru eğin (2), ardından çekin.

Tüm filtreler için ilk iki adımı tekrarlayın.

4. Filtreleri aşındırıcı olmayan deterjanlarla bir sünger yardımıyla temizleyin veya bulaşık makinesinde yıkayın.



Bulaşık makinesi düşük bir sıcaklığa ve kısa bir programa ayarlanmalıdır. Yağ filtresinin rengi değişebilir, bu cihazın performansını etkilemez.

5. Filtreleri yeniden takmak için ilk iki adımı ters sıralamada yapın. Mümkünse adımları tüm filtreler için tekrarlayın.

4.3 Karbon filtrenin değişimi

Karbon filtresi, filtre alarmı açık olduğunda değiştirilmelidir.



İşlev hakkında daha fazla bilgi almak için günlük kullandığınız filtre bildirim kısmına bakın.



UYARI!

Karbon filtre YIKANMAZ!
Filtre yenilenemez!

Karbon filtreyi değiştirmek için:

5. ÇEVREYLE İLGİLİ BİLGİLER

Şu sembole sahip malzemeler geri dönüştürülebilir . Ambalajı geri dönüşüm için uygun konteynerlere koyun. Elektrikli ve elektronik cihaz atıklarının geri dönüşümüne ve çevre ve insan sağlığının korunmasına yardımcı

1. Yağ filtrelerini cihazdan çıkarın. Bu bölümdeki "Yağ filtresinin temizlenmesi" kısmına bakın.
2. Filtreyi saat yönünün tersine çevirin (1) ve çekin (2).

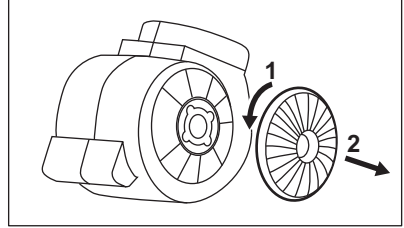

Filtreleri yeniden takmak için adımları ters sıralamada yapın.

4.4 Lambanın değiştirilmesi

Bu cihaz bir LED lamba ve ayrı bir kumanda (LED sürücü) ile gelir. Bu parçalar yalnızca bir teknisyen tarafından değiştirilebilir. Herhangi bir arıza durumunda "Güvenlik Talimatları" bölümünde "Hizmet" kısmına bakın.

olun. Ev atığı sembolü  bulunan cihazları atmayın. Ürünü yerel geri dönüşüm tesislerinize gönderin ya da belediye ile irtibata geçin.

ЗМІСТ

1. ІНФОРМАЦІЯ ПРО БЕЗПЕКУ І ВСТАНОВЛЕННЯ.....	157
2. ОПИС ВИРОБУ.....	158
3. ЩОДЕННЕ ВИКОРИСТАННЯ.....	158
4. ДОГЛЯД ТА ЧИСТКА.....	160
5. ОХОРОНА ДОВКІЛЛЯ.....	161

МИ ДУМАЄМО ПРО ВАС

Дякуємо, що придбали прилад Electrolux. Обраний вами виріб створено на основі багаторічного професійного досвіду та інновацій. Оригінальний і стильний — його сконструйовано з думкою про вас. Тому під час його використання ви можете бути впевнені в тому, що щоразу отримуватимете відмінні результати.

Ласкаво просимо до Electrolux.

Відвідайте наш веб-сайт, щоб:



Отримати поради з використання, брошури, інструкції з усунення несправностей, інформацію щодо сервісу та ремонту:

www.electrolux.com/support



Зареєструвати свій продукт для кращого обслуговування:

www.registerelectrolux.com



Придбати аксесуари, витратні матеріали й оригінальні запчастини для вашого приладу:

www.electrolux.com/shop

ДОПОМОГА КЛІЄНТАМ ТА ОБСЛУГОВУВАННЯ

Використовуйте лише оригінальні запасні частини.

Звертаючись до нашого авторизованого сервісного центру, необхідно мати таку інформацію: модель, номер виробу, серійний номер.

Інформацію можна знайти на таблиці з технічними даними.

 Попередження / Важлива інформація про безпеку

 Загальна інформація та рекомендації

 Інформація щодо захисту навколишнього середовища

Може змінитися без оповіщення.

1. ІНФОРМАЦІЯ ПРО БЕЗПЕКУ І ВСТАНОВЛЕННЯ



ПОПЕРЕДЖЕННЯ!

Інформацію про безпеку та встановлення див. в окремому буклеті інструкції зі встановлення. Перед використанням чи обслуговуванням приладу уважно прочитайте розділи щодо безпеки.

2. ОПИС ВИРОБУ

2.1 Огляд панелі керування

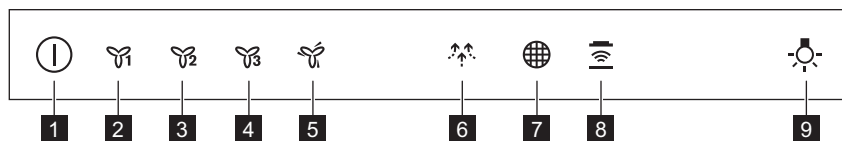

Функціональність	Опис
1 Увімк./Вимк.	Увімкнення і вимкнення витяжки.
2 Перша швидкість	Двигун вмикається на рівень першої швидкості.
3 Друга швидкість	Двигун вмикається на рівень другої швидкості.
4 Третя швидкість	Двигун вмикається на рівень третьої швидкості.
5 Максимальна швидкість	Двигун вмикається на рівень максимальної швидкості.
6 Функція «Breeze»	Витяжка працює на найнижчий швидкості. Через 60 хвилин прилад вимикається.
7 Повідомлення про фільтр	Нагадує про необхідність заміни або очищення вугільного фільтра та очищення жирового фільтра.
8 Hob²Hood	Індикатор функції для керування витяжкою з варильної панелі.
9 Лампа	Увімкнення і вимкнення підсвічування.

3. ЩОДЕННЕ ВИКОРИСТАННЯ

3.1 Користування витяжкою

Перевірте рекомендовану швидкість відповідно до таблиці нижче.

	Нагрівання їжі, готування в накритому кришкою посуді.
	Готування в накритому кришкою посуді на кількох зонах нагрівання або конфорках, легке обсмажування.
	Варіння та смаження великої кількості їжі без кришки, готування на кількох зонах нагрівання або конфорках.
	Варіння та смаження великої кількості їжі без кришки, висока вологість.



Освіжає повітря на кухні після готування з дуже низьким рівнем шуму. Її можна увімкнути та вимкнути, торкнувшись символу. Функція вимикається автоматично через 60 хвилин. Використовуйте лише після приготування.



Рекомендується залишати витяжку працювати протягом приблизно 15 хвилин після готування.





Панель керування є сенсорною. Торкайтеся символів на 1 секунду для увімкнення функції.

Для керування витяжкою:

1. Увімкніть прилад, натиснувши символ .

Тепер можна активувати функції.

2. Для активації функції торкніться символу.
3. За потреби торкніться символу підсвітки , щоб освітити варильну поверхню.

Щоб вимкнути прилад, знову натисніть символ .

3.2 Nov²Hood функція

Це автоматична функція, яка з'єднає варильну поверхню з витяжкою. Варильна поверхня та витяжка мають інфрачервоні приймачі. Швидкість вентилятора визначається автоматично залежно від обраного режиму та температури найгарячішого посуду на варильній поверхні. Можна також керувати вентилятором вручну з варильної поверхні. Функцію можна вмикати з панелі варильної поверхні.



Докладну інформацію щодо використання цієї функції наведено в інструкції з використання варильної поверхні.



3.3 Увімкнення максимальної швидкості двигуна

При торканні  двигун починає працювати на максимальній швидкості протягом 8 хвилин. Після цього прилад повертається до попереднього налаштування швидкості.



Коли ця функція увімкнена, додаткове торкання  не діє.

3.4 Повідомлення про фільтр

Попередження про фільтр нагадує про необхідність заміни або очищення вугільного фільтра та очищення жирового фільтра. Якщо потрібно очистити жировий фільтр, протягом 30 секунд світиться індикатор . Якщо потрібно замінити або очистити вугільний фільтр, протягом 30 секунд мигтить індикатор .





Див. пункт «Очищення жирового фільтра» у розділі «Догляд і очищення».



Зверніться до пункту «Очищення вугільного фільтра» або «Заміна вугільного фільтра» у розділі «Догляд і очищення».

Щоб увімкнути або вимкнути функцію:

1. Увімкніть панель керування.
2. Переконайтеся, що значки не світяться.
3. Щоб увімкнути функцію, торкніться  на 3 секунди.

Якщо функція увімкнена, значок фільтра  мигтить п'ять разів.

4. Щоб вимкнути функцію, торкніться

 на 3 секунди.

Якщо функція вимкнена, значок фільтра  мигтить тричі.

Щоб скинути функцію, торкніться  на 3 секунди.

4. ДОГЛЯД ТА ЧИСТКА

4.1 Примітки щодо чищення



Засоби для чищення

Не використовуйте абразивні засоби для чищення та щітки.

Очиште поверхню приладу за допомогою м'якої ганчірки, змоченої в теплій воді з додаванням м'якого засобу для чищення.

Після готування деякі частини приладу залишаються гарячими. Щоб уникнути плям, необхідно зачекати, доки прилад охолоне, а потім протерти насухо чистою серветкою або паперовим рушником.

Використовуйте неагресивний засіб для чищення плям.

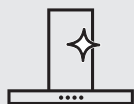

Тримайте витяжку чистою

Очищуйте прилад та жирові фільтри щомісяця. Ретельно очищуйте внутрішню частину та жирові фільтри від жиру. Накопичення жиру й інших залишків їжі може спричинити загоряння. Якщо світиться попередження про фільтр, дотримуйтеся інструкцій з очищення аксесуарів. Див. розділ «Повідомлення про фільтр» в главі «Щоденне користування».

Жирові фільтри можна мити в посудомийній машині.

У посудомийній машині потрібно встановити низьку температуру і короткий цикл миття. Жировий фільтр може знебарвитися, що не впливає на ефективність роботи приладу.



Вугільний фільтр

Час нейтралізації вугільного фільтра може бути різним в залежності від способу готування та регулярності очищення жирового фільтра.

4.2 Очищення жирового фільтра

Фільтри встановлені з використанням затискачів і штифтів на протилежній стороні.

Щоб очистити фільтр, виконайте такі дії:

1. Потягніть кришку, щоб відкрити її.

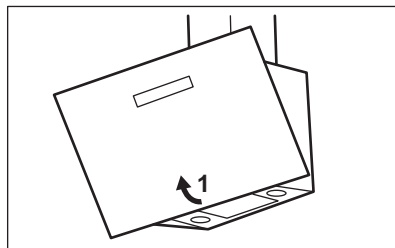

2. Натисніть ручку затискача кріплення на панелі фільтра під витяжкою (1).

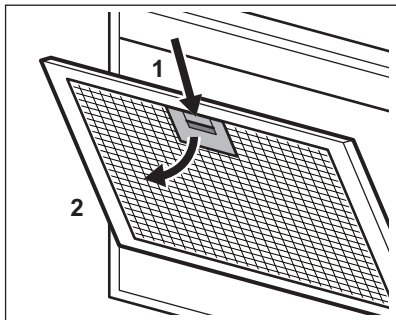

3. Злегка нахиліть передню частину фільтра вниз (2), потім потягніть. Повторіть перші два кроки для всіх фільтрів.
4. Очистіть фільтри губкою з неабразивними миючими засобами або вимийте в посудомийній машині.

i У посудомийній машині потрібно встановити низьку температуру і короткий цикл миття. Жировий фільтр може знебарвитися, що не впливає на ефективність роботи приладу.

5. Щоб встановити фільтри на місце, повторіть перші два кроки в зворотному порядку.

Повторіть кроки для всіх фільтрів, якщо застосовується.

4.3 Заміна вугільного фільтра

Вугільний фільтр слід замінювати, якщо світиться попередження про вугільний фільтр.

i Для додаткової інформації про функцію див. розділ «Повідомлення про фільтр» в главі «Щоденне користування».



ПОПЕРЕДЖЕННЯ!

Вугільний фільтр НЕ можна мити! Фільтр не підлягає регенерації!

Щоб замінити вугільний фільтр:

1. Зніміть жирові фільтри з приладу. Зверніться до розділу «Очищення жирового фільтра» у цій главі.
2. Поверніть фільтр проти годинникової стрілки (1) і потягніть (2).

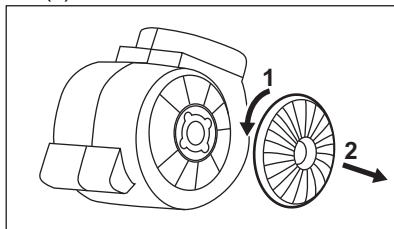



Щоб встановити фільтри на місце, повторіть усі кроки в зворотному порядку.

4.4 Заміна лампи

Цей прилад оснащено світлодіодною лампою й окремим регульовальним механізмом (світлодіодним драйвером). Ці деталі може замінювати лише кваліфікований спеціаліст. У випадку будь-якої несправності зверніться до розділу «Сервіс» глави «Інструкції щодо безпеки».

5. ОХОРОНА ДОВКІЛЛЯ

Здавайте на повторну переробку матеріали, позначені відповідним символом . Викидайте упаковку у відповідні контейнери для вторинної сировини. Допоможіть захистити навколишнє середовище та здоров'я

інших людей і забезпечити вторинну переробку електричних і електронних приладів. Не викидайте прилади, позначені відповідним символом , разом з іншим домашнім сміттям. Поверніть продукт до заводу із

вторинної переробки у вашій місцевості або зверніться до місцевих муніципальних органів влади.

الأجزاء إلا بواسطة فني. في حالة وجود أي عطل، ارجع إلى قسم "الخدمة" في فصل "تعليمات السلامة".



لتركيب الفلاتر مرة أخرى، اتبع الخطوات بالترتيب العكسي.

4.4 استبدال المصباح

هذا الجهاز مزود بمصباح LED وترس تحكم منفصل (محرك LED). لا يمكن استبدال هذه

5. المخاوف البيئية

غيرها من المخلفات المنزلية الأخرى. ومن ثم قم بإعادة المنتج إلى الجهة المسئولة عن إعادة التصنيع بمنطقتك أو اتصل بالمجلس المحلي التابع له.

أعد تدوير المواد التي تحمل الرمز . ضع الأغلفة في حاوية مناسبة لإعادة التدوير. ساعد في حماية البيئة والصحة الإنسانية وقم بإعادة تصنيع مخلفات الأجهزة الإلكترونية والكهربائية. لا تتخلص من الأجهزة التي تحمل رمز  مع

قم بتنظيف الموقد وفلاتر الدهون كل شهر. نظف الفلاتر الداخلية وفلاتر الدهون من الدهون بعناية. قد يتسبب تراكم الدهون أو بقايا الطعام الأخرى في حدوث حريق.
اتبع التعليمات الخاصة بتنظيف الملحقات إذا كان إنذار الفلتر يعمل. راجع إنذار الفلتر في فصل الاستخدام اليومي.



حافظ على نظافة المدخنة

يمكن غسل فلاتر الدهون باستخدام غسالة الأطباق.
يجب صبط غسالة الأطباق على درجة حرارة منخفضة ودورة قصيرة. قد يتغير لون فلتر الدهون، ولكن هذا لن يؤثر على أداء الجهاز.

تختلف مدة نقع فلتر دقائق الفحم حسب نوع الطهي ومدى الانتظام في تنظيف فلتر الدهون.



فلتر دقائق الفحم

4.2 تنظيف فلتر الدهون

يتم تثبيت الفلاتر باستخدام مشابك تثبيت ودبابيس على الجهة المقابلة.

لتنظيف الفلتر:

1. اسحب الغطاء لفتحه.

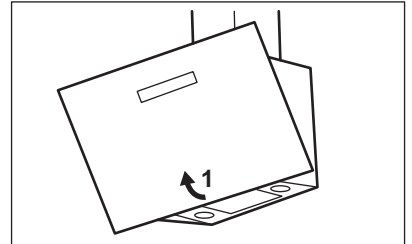

2. اضغط على مقبض مشبك التثبيت على لوحة الفلتر الموجودة أسفل المدخنة (1).

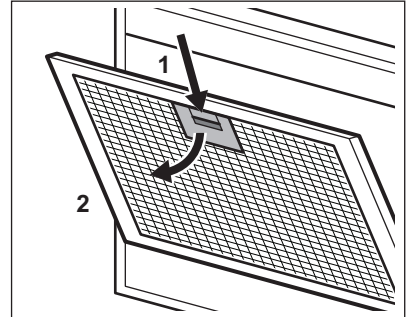

3. قم بلف الجزء الأمامي من الفلتر إلى الأسفل قليلاً (2)، ثم اسحبه.

كرر الخطوات السابقتين مع جميع الفلاتر.

4. قم بتنظيف الفلاتر باستخدام إسفنجية ومادة منظفة غير كاشطة أو غسلها في غسالة الأطباق.

يجب صبط غسالة الأطباق على درجة حرارة منخفضة ودورة قصيرة. قد يتغير لون فلتر الدهون، ولكن هذا لن يؤثر على أداء الجهاز.



5. لتركيب الفلاتر مرة أخرى، اتبع الخطوتين السابقتين بالترتيب العكسي.
كرر الخطوات مع جميع الفلاتر إن أمكن.

4.3 استبدال فلتر الفحم

يجب استبدال فلتر الفحم إذا كان إنذار الفلتر يعمل.

راجع تبييه الفلتر في فصل الاستخدام اليومي لمزيد من المعلومات حول الوظيفة.



تحذير

فلتر الفحم غير قابل للغسيل! لا يمكن تجديد الفلتر!



لاستبدال فلتر الفحم:

1. قم بإزالة فلاتر الدهون من الموقد.
راجع قسم "تنظيف فلتر الدهون" في هذا الفصل.

2. قم بلف الفلتر في عكس اتجاه حركة عقارب الساعة (1) ثم اسحبه (2).

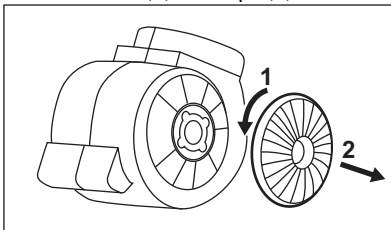

الفترة، يعود الموقد إلى إعدادات السرعة السابقة.

عندما تعمل الوظيفة، فإن اللمس الإضافي على  لا يكون له أية آثار.



يوصى بترك المدخنة تعمل لمدة 15 دقيقة تقريباً بعد الطهي.





تتميز لوحة التحكم بمجال استشعار. المس الرموز لمدة ثانية واحدة لتنشيط الوظائف.



تشغيل المدخنة:

3.4 تبيبه الفلتر

يعمل إنذار الفلتر على تذكيرك بتغيير فلتر الفحم أو تنظيفه وتنظيف فلتر الدهون. يعمل مؤشر فلتر  على اللون لمدة 30 ثانية إذا وجب تنظيف فلتر

الدهون. يومض مؤشر فلتر  باللون لمدة 30 ثانية إذا كان يجب استبدال فلتر الفحم أو تنظيفه.





راجع قسم تنظيف فلتر الدهون في فصل العناية والتنظيف.







راجع قسم تنظيف فلتر الفحم أو استبدال فلتر الفحم في فصل العناية والتنظيف.



لتنشيط أو إلغاء تنشيط الوظيفة:

1. قم بتشغيل لوحة التحكم.
 2. تأكد من أن الأيقونات تم إيقافها.
 3. لتنشيط الوظيفة، المس  لمدة 3 ثوانٍ. إذا كان الوظيفة مفعلة، تومض أيقونة فلتر  باللون خمس مرات.
 4. لإلغاء تنشيط الوظيفة، المس  لمدة 3 ثوانٍ. إذا كانت الوظيفة غير مفعلة، تومض أيقونة فلتر  باللون ثلاث مرات.
- لإعادة ضبط الوظيفة، المس  لمدة 3 ثوانٍ.

1. شغل الموقد بالضغط على الرمز . يمكنك الآن إلغاء تفعيل الوظيفة.
 2. لتنشيط الوظيفة، المس الرمز .
 3. إذا لزم الأمر، اضغط على رمز الإضاءة  لإزالة سطح الطهي.
- لإيقاف تشغيل الموقد، اضغط على الرمز  مرة أخرى.

الوظيفة 3.2 Hob²Hood

إنها وظيفة تلقائية متقدمة توصل الموقد بأي مدخنة. الموقد والغطاء لهما موصل لإشارة الأشعة تحت الحمراء. يتم تحديد سرعة المروحة تلقائياً حسب إعداد الوضع ودرجة الحرارة والأبوة الأكثر سخونة على الموقد. يمكن أيضاً تشغيل المروحة من الموقد يدوياً. يمكن تنشيط الوظيفة من لوحة الموقد.

للمزيد من المعلومات عن كيفية استخدام الوظيفة، ارجع إلى دليل مستخدم الموقد.



3.3 تنشيط الحد الأقصى لسرعة المحرك

عندما تلمس  ، يبدأ الحد الأقصى لسرعة المحرك في العمل لمدة ثمان دقائق. بعد تلك

4. العناية والتنظيف

4.1 ملاحظات حول النظافة

لا تستخدم منظفات كاشطة وفرش. نظف سطح الموقد بقطعة قماش ناعمة باستخدام المياه الدافئة وسائل تنظيف خفيف.

بعد الطهي يمكن أن تسخن بعض أجزاء الموقد. لتجنب البقع يجب تبريد الموقد وتجفيفه بقطعة قماش نظيفة أو مناشف ورقية.

نظف البقع بوسائل تنظيف خفيف.



مواد التنظيف

2. وصف المنتج

2.1 عرض لوحة التحكم

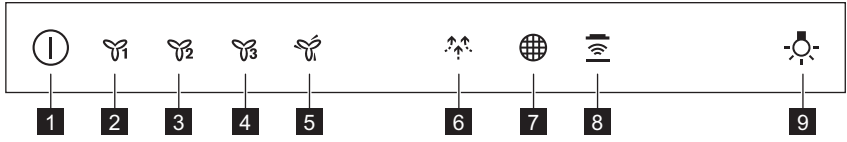

الوظيفة	الوصف
1	تشغيل وإيقاف تشغيل شفاط الموقد.
2	السرعة الأولى
3	السرعة الثانية
4	السرعة الثالثة
5	أقصى سرعة
6	رماد
7	تنبيه الفلتر
8	Hob ² Hood
9	مصباح

3. الاستخدام اليومي

3.1 استخدام المدخنة

تحقق من السرعة الموصى بها وفقًا للجدول أدناه.

أثناء تسخين الطعام أو طهيهِ مع تغطية الأواني.	1
أثناء الطهي مع تغطية الأواني على مناطق طهي أو شعلات متعددة، قلي خفيف.	2
أثناء الغليان وتحمير كميات كبيرة من الطعام بدون غطاء، طهي على مناطق طهي أو شعلات متعددة.	3
أثناء الغليان وتحمير كميات كبيرة من الطعام بدون غطاء، رطوبة كبيرة.	4
لتجديد الهواء في المطبخ بعد الطهي بمستوى ضوضاء منخفض للغاية. يمكن تنشيطه وإلغاء تنشيطه من خلال لمس الزر. تتوقف الوظيفة بشكل تلقائي عن العمل بعد 60 دقيقة. تستخدم بعد الطهي فقط.	6

المحتويات

167	1. معلومات الأمان والتركيب.....
166	2. وصف المنتج.....
166	3. الاستخدام اليومي.....
165	4. العناية والتنظيف.....
163	5. المخاوف البيئية.....

نحن نفكر بك

شكراً لشراء جهاز إلكترولوكس. لقد اخترت جهازاً تم تصنيعه متضمناً عقوداً من الخبرة والابتكار الاحترافي. لقد وضعناك في الاعتبار عند تصميمه لذا فهو مصمم ببراعة وأناقة. لذا في أي وقت تستخدمه، يمكنك أن تكون على يقين أنك ستحصل على أفضل النتائج في كل مرة. مرحباً بك في إلكترولوكس.

تفضلوا بزيارة موقعنا الإلكتروني من أجل:

الحصول على نصائح الاستخدام، والكتيبات الترويجية، ومستكشف المشكلات ومصلحها، ومعلومات الصيانة والإصلاح:

www.electrolux.com/support

تسجيل المنتج للحصول على خدمة أفضل عبر:

www.registerelectrolux.com



شراء الملحقات والمواد المستهلكة وقطع الغيار الأصلية للجهاز:

www.electrolux.com/shop



خدمة العملاء والصيانة

استخدم دوماً قطع الغيار الأصلية. عند الاتصال بمركز الصيانة المعتمد الخاص بنا، تأكد من توفر المعلومات التالية لديك: الطراز، PNC، الرقم المسلسل. يمكن أن تجد هذه المعلومات على لوحة القياس.

⚠ تحذير / تنبيه - معلومات السلامة

ℹ معلومات ونصائح عامة

📄 معلومات بيئية

عرضة للتغيير بدون إشعار

1. معلومات الأمان والتركيب

تحذير

قم بالرجوع إلى كتيب تعليمات التركيب المنفصلة للحصول على معلومات الأمان والتركيب. اقرأ فصول الأمان بعناية قبل أي استخدام أو أية صيانة للموقد.



www.electrolux.com/shop



867351530-B-212022

