



Seria G

Monitor LCD

Podręcznik użytkownika



## Prawa autorskie

Copyright © 2021 BenQ Corporation. Wszelkie prawa zastrzeżone. Reprodukowanie, przekazywanie, przepisywanie, zapisywanie w jakikolwiek sposób lub tłumaczenie na jakikolwiek język lub język programowania tej publikacji, w każdej formie i jakimikolwiek środkami elektronicznymi, mechanicznymi, magnetycznymi, optycznymi, chemicznymi, lub innymi jest zabronione bez wcześniejszej pisemnej zgody firmy BenQ Corporation.

## Ograniczenie odpowiedzialności

Firma BenQ Corporation nie podejmuje zobowiązań prawnych, ani nie daje gwarancji, wyrażonych lub domniemanych, w odniesieniu do zawartości niniejszego dokumentu, a szczególnie unieważnia wszelkie gwarancje, tytuły sprzedaży, czy fakt spełniania wymagań dla szczególnych zastosowań. Co więcej, firma BenQ Corporation zastrzega sobie prawo do przeprowadzania aktualizacji niniejszej publikacji i wprowadzania zmian od czasu do czasu do zawartości tej publikacji bez wymogu informowania kogokolwiek przez BenQ Corporation o takich aktualizacjach czy zmianach.

Na działanie funkcji zapobiegającej migotaniu mogą wywierać negatywny wpływ zewnętrzne czynniki np. jakość kabla, stabilność zasilania, zakłócenia sygnału lub niewłaściwe uziemienie — nie są to jedyne czynniki zewnętrzne, które mogą taki wpływ wywierać. (Dotyczy wyłącznie modeli z funkcją zapobiegania migotaniu.)

## BenQ ecoFACTS

BenQ has been dedicated to the design and development of greener product as part of its aspiration to realize the ideal of the "Bringing Enjoyment 'N Quality to Life" corporate vision with the ultimate goal to achieve a low-carbon society. Besides meeting international regulatory requirement and standards pertaining to environmental management, BenQ has spared no efforts in pushing our initiatives further to incorporate life cycle design in the aspects of material selection, manufacturing, packaging, transportation, using and disposal of the products. BenQ ecoFACTS label lists key eco-friendly design highlights of each product, hoping to ensure that consumers make informed green choices at purchase. Check out BenQ's CSR Website at <http://csr.BenQ.com/> for more details on BenQ's environmental commitments and achievements.



# Wsparcie techniczne dla produktu

Niniejszy dokument ma na celu dostarczenie klientom najbardziej aktualnych i dokładnych informacji. W związku z tym jego cała treść może od czasu do czasu ulegać modyfikacji bez uprzedzenia. Aby uzyskać najnowszą wersję tego dokumentu oraz inne informacje o produkcie, odwiedź witrynę internetową. Dostępne pliki różnią się w zależności od modelu.

1. Upewnij się, że Twój komputer jest podłączony do Internetu.
2. Odwiedź lokalną stronę w witrynie [Support.BenQ.com](https://support.benq.com). Układ strony i jej zawartość mogą się różnić w zależności od kraju/regionu.
  - Podręcznik użytkownika i powiązane dokumenty
  - Sterowniki i aplikacje
  - Informacje dotyczące demontażu (tylko UE): Dostępne na stronie pobierania instrukcji obsługi. Ten dokument jest dostarczany na podstawie rozporządzenia (UE) 2019/2021 w związku z naprawą lub oddawaniem produktu do recyklingu. Zawsze kontaktuj się z lokalnym działem obsługi klienta w sprawie serwisu przed upływem okresu gwarancyjnego. Jeśli chcesz naprawić produkt nieobjęty gwarancją, zalecamy skontaktowanie się z wykwalifikowanym personelem serwisowym i zakup części zamiennych firmy BenQ w celu zapewnienia kompatybilności. Nie należy rozmontowywać produktu, nie będąc świadomym konsekwencji. Jeśli nie możesz znaleźć informacji dotyczących demontażu produktu na produkcie, skontaktuj się z lokalnym działem obsługi klienta w celu uzyskania pomocy.

# Bezpieczeństwo zasilania



Proszę przestrzegać poniższych przepisów bezpieczeństwa, aby zapewnić najlepszą jakość obrazu i długi czas użytkowania monitora.

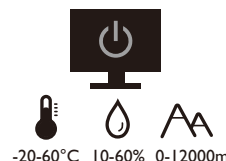
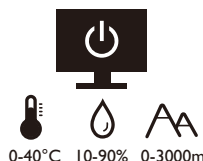

- Wtyczka zasilania służy do podłączenia urządzenia do zasilania prądem zmiennym.
- Kabel zasilania służy do podłączania urządzeń do zasilania. Gniazdko zasilania powinno znajdować się blisko wyposażenia i być łatwo dostępne.
- Ten produkt należy zasilac prądem o charakterystyce podanej na oznaczonej etykiecie. Jeśli nie jesteś pewny co do rodzaju dostępnego zasilania, skontaktuj się ze sprzedawcą lub lokalną firmą dostarczającą prąd.
- Urządzenia podłączane do gniazda zasilania klasy I, typu A muszą być podłączone do uziemienia.
- Należy korzystać z atestowanych przewodów o parametrach równych H03VV-F lub H05VV-F, 2G lub 3G, 0,75mm<sup>2</sup>.
- Należy stosować wyłącznie przewody zasilające, które zostały dostarczone przez firmę BenQ. Nie wolno korzystać z przewodu zasilającego, który wygląda na uszkodzony lub postrzępiony.
- (Jeśli do produktu dołączony jest pilot) WYMIANA BATERII NA BATERIĘ NIEWŁAŚCIWEGO TYPU GROZI WYBUCEM. ZUŻYTE BATERIE NALEŻY ZUTYLIZOWAĆ ZGODNIE Z INSTRUKCJAMI.

Modele z zasilaczem:

- Należy korzystać wyłącznie z zasilacza dołączonego do monitora LCD. Korzystanie z innego rodzaju zasilacza może spowodować awarię i stanowić niebezpieczeństwo.
- Podczas pracy z urządzeniem lub ładowania akumulatora należy zapewnić odpowiednią cyrkulację powietrza wokół zasilacza. Nie należy zakrywać zasilacza kartkami papieru lub innymi materiałami, które mogą zmniejszyć chłodzenie. Nie należy korzystać z zasilacza, gdy znajduje się on wewnątrz podręcznej torby.
- Podłącz zasilacz do odpowiedniego źródła zasilania.
- Nie należy próbować dokonywać napraw serwisowych zasilacza. Wewnątrz urządzenia nie ma części, które można naprawić. W przypadku uszkodzenia urządzenia lub wystawienia go na działanie wilgoci, należy je wymienić.

## Konserwacja i czyszczenie

- Nie należy kłaść monitora ekranem do dołu bezpośrednio na podłodze lub biurku. Grozi to zarysowaniem powierzchni ekranu.

- Przed rozpoczęciem użytkowania urządzenie należy przymocować do elementu struktury budynku.
- (Modele umożliwiające montaż na ścianie lub suficie)
  - Zainstaluj monitor wraz z zestawem do montażu monitora na ścianie o płaskiej powierzchni.
  - Upewnij się, że materiał, z którego wykonana jest ściana, oraz standardowy uchwyt ścienny (zakupiony oddzielnie) są wystarczająco stabilne, aby wytrzymać ciężar monitora.
  - Wyłącz monitor oraz zasilanie przed odłączeniem kabli od monitora LCD.
- Zanim rozpoczniesz czyszczenie pamiętaj, aby odłączyć urządzenie od zasilania. Oczyszczyć powierzchnię monitora LCD przy pomocy gładkiej szmatki. Unikaj stosowania jakichkolwiek płynów, aerozoli, czy środków do czyszczenia okien.
- Szczeliny i otwory z tyłu, lub u góry obudowy zapewniają wentylację. Nie wolno ich blokować, ani przykrywać. Monitora nie wolno umieszczać obok ani nad kaloryferem bądź innym źródłem ciepła, lub w ciasnej zabudowie, jeśli nie zapewniono odpowiedniej wentylacji.
- Nie umieszczaj na monitorze ciężkich przedmiotów, gdyż może to doprowadzić do obrażeń ciała lub uszkodzenia produktu.
- Pomyśl o przechowaniu pudła i opakowania w magazynie do wykorzystania w przyszłości, kiedy wystąpi potrzeba transportowania monitora.
- Zapoznaj się z tabliczką znamionową produktu, zawierającą wartości znamionowe zasilania, datę produkcji oraz oznaczenia identyfikacyjne.

## Naprawy

- Nie podejmuj prób własnoręcznej naprawy monitora, ponieważ otwieranie lub zdejmowanie części obudowy może wystawić cię na wpływ niebezpiecznego napięcia lub inne ryzyko. Jeśli dojdzie do jakiegokolwiek przypadku nieodpowiedniego działania opisanego powyżej, lub dojdzie do wypadku, np. upuszczenia urządzenia, skontaktuj się z wykwalifikowanymi pracownikami serwisu, aby naprawić monitor.
- Aby uzyskać dodatkową pomoc, skontaktuj się z miejscem zakupu lub odwiedź witrynę [Support.BenQ.com](https://Support.BenQ.com) i przejdź do strony internetowej dla twojego regionu.





Support.BenQ.com

## Przeostroga

- Monitor powinien być ustawiony w odległości 50-70 cm (20-28 cali) od oczu użytkownika.
- Długotrwałe patrzenie w ekran powoduje zmęczenie oczu i może pogorszyć wzrok. Pozwól oczom odpocząć przez 5-10 na każdą godzinę używania produktu.
- Zmniejsz wyężdzenie oczu, skupiając wzrok na daleko położonych przedmiotach.
- Częste mruganie i ćwiczenie oczu zapobiega wysuszeniu oczu.

## Typografia

Ikona/Symbol	Element	Znaczenie
	Ostrzeżenie	Informacja, której głównym celem jest zapobieganie uszkodzeniu podzespołów, danych lub obrażeniom ciała spowodowanym nieprawidłowym użyciem, nieodpowiednią obsługą lub zachowaniem.
	Wskazówka	Informacja przydatna do wykonania zadania.
	Uwaga	Informacja dodatkowa.







W niniejszym dokumencie kroki niezbędne aby dotrzeć do menu mogą być przedstawiane w skróconej formie, na przykład: **Menu > System > Informacje**.

# Spis treści

Prawa autorskie .....	2
Wsparcie techniczne dla produktu .....	3
Pierwsze kroki .....	8
Poznaj swój monitor .....	10
Widok z przodu .....	10
Widok z tyłu.....	10
Porty wejściowe i wyjściowe .....	11
Jak zainstalować sprzęt monitora .....	12
Odłączanie stojaka oraz podstawy .....	16
Korzystanie z zestawu do montażu monitora .....	18
Jak wykorzystać maksimum możliwości monitora BenQ .....	20
Pobieranie plików sterownika LCD Monitor z Internetu .....	20
Instalacja monitora w nowym komputerze .....	21
Rozwinięcie istniejącej instalacji monitora .....	22
Instalacja w środowisku systemów Windows 10 .....	23
Instalacja w środowisku systemów Windows 8 (8.1) .....	24
Instalacja w środowisku systemów Windows 7 .....	25
Dostosowywanie ustawień monitora .....	26
Panel sterowania .....	26
Obsługa menu podstawowego .....	27
Optymalizacja obrazu .....	29
Dostosowanie przycisków skrótów .....	29
Regulacja trybu wyświetlania .....	30
Wybieranie właściwego trybu obrazu do czytania .....	30
Poruszanie się po menu głównym .....	31
Menu Wyśw. ....	32
Menu Obraz .....	34
Menu Obraz zaawan. ....	37
Menu Audio (tylko wybrane modele) .....	41
Menu System .....	42
Rozwiązywanie problemów .....	46
Najczęściej zadawane pytania (FAQ) .....	46
Potrzebujesz więcej pomocy?.....	48

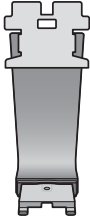
## Pierwsze kroki

Podczas odpakowywania monitora sprawdź czy otrzymałeś następujące elementy. Jeśli ich nie ma lub są uszkodzone, proszę niezwłocznie skontaktować się ze sprzedawcą, u którego zakupiono produkt.

Monitor LCD BenQ	<p>(Modele ze standardową ramką)</p>  <p>(Modele bezramkowe)</p> 
Stojak monitora (W zależności od modelu.)	
Podstawa monitora (W zależności od modelu.)	
Skrócona instrukcja obsługi	
Ważne zalecenia dotyczące bezpieczeństwa	

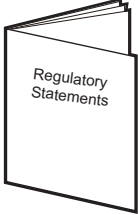
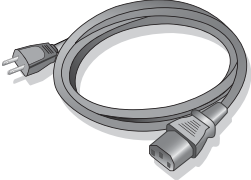
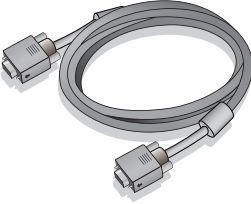
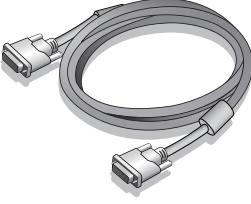
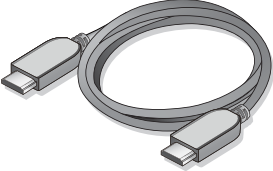
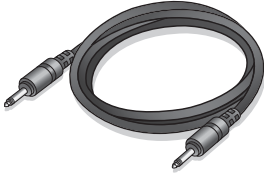

Informacje prawne	
Kabel zasilania (Dostarczony element może się różnić w zależności od modelu lub regionu.)	
Przewód obrazu: D-Sub	
Przewód obrazu: DVI-D (Opcjonalne wyposażenie pomocnicze)	
Przewód obrazu: HDMI (Opcjonalne wyposażenie pomocnicze)	
Przewód audio (Opcjonalne wyposażenie pomocnicze)	



• Dostępne akcesoria i przedstawione rysunki mogą się różnić od rzeczywistej zawartości opakowania i produktu dostarczanego w danym regionie. Ponadto zawartość opakowania może się zmienić bez uprzedniego powiadomienia. Nieodłączone do produktu kable można zakupić oddzielnie.

• Pomyśl o przechowaniu pudła i opakowania w magazynie do wykorzystania w przyszłości, kiedy wystąpi potrzeba transportowania monitora. Założenie opakowania piankowego jest idealnym rozwiązaniem zabezpieczenia monitora na czas transportu.



• Produkt i akcesoria należy zawsze przechowywać z dala od małych dzieci.

# Poznaj swój monitor

## Widok z przodu

(Modele ze standardową ramką)

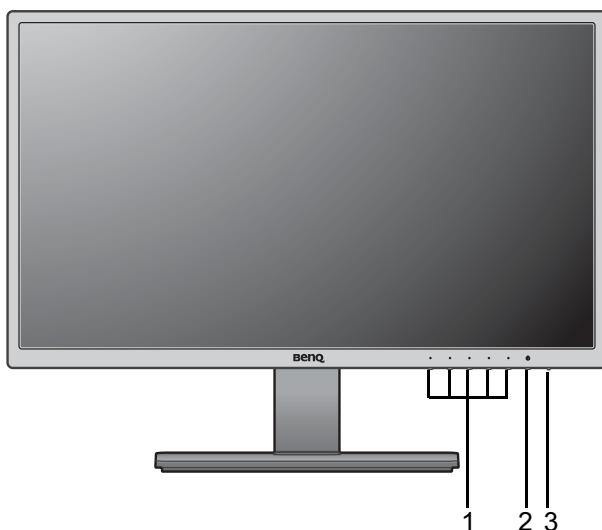

(Modele bezramkowe)

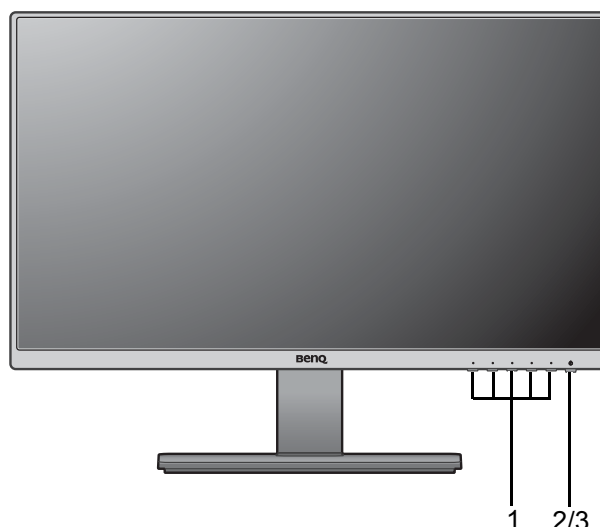

1. Przyciski sterowania
2. Przycisk Zasilanie
3. Wskaźnik LED zasilania

## Widok z tyłu

(Modele ze standardową ramką)

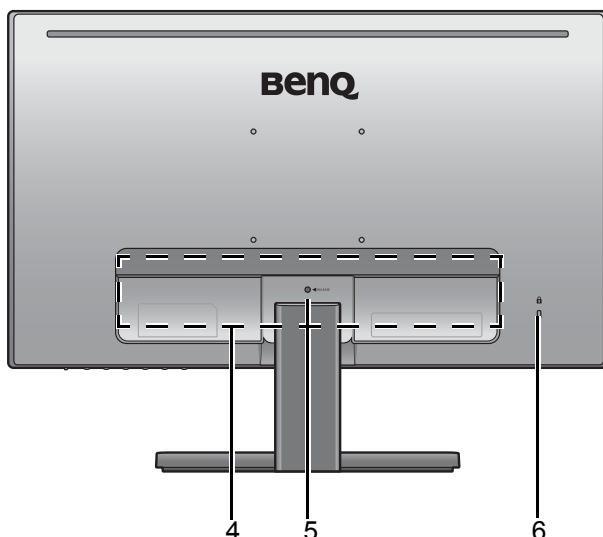

(Modele bezramkowe)

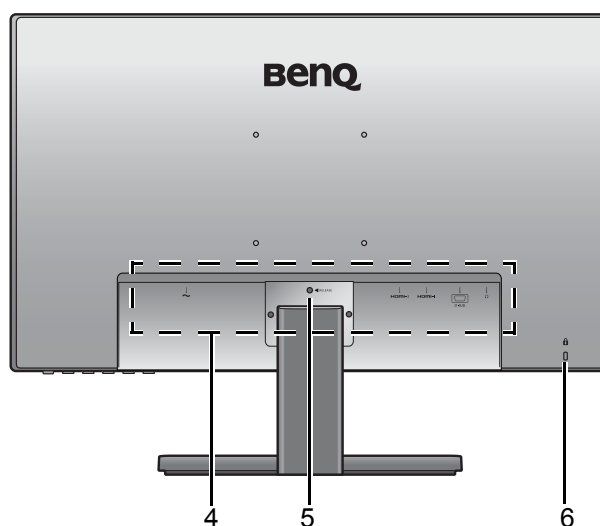

4. Porty wejściowe i wyjściowe (różnią się w zależności od modelu, patrz [Porty wejściowe i wyjściowe na stronie 11](#))
5. Zwalnianie stojaka
6. Gniazdo blokady Kensington



- Powyższy diagram może odbiegać od rzeczywistości, zależnie od zakupionego modelu urządzenia.
- Obraz może różnić się w zależności od produktu dostępnego w danym regionie.

## Porty wejściowe i wyjściowe

Dostępne porty wejściowe i wyjściowe mogą się różnić w zależności od zakupionego modelu. Aby uzyskać szczegółowe informacje, sprawdź specyfikację produktu w witrynie internetowej.

Modele z dwoma typami wejść

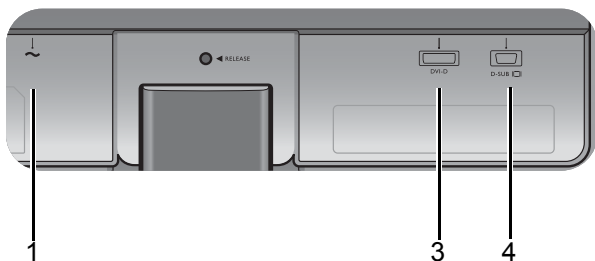

1. Gniazdo wtyczki zasilacza
2. Gniazda HDMI
3. Gniazdo DVI-D
4. Gniazdo D-Sub

Modele z wejściami HDMI

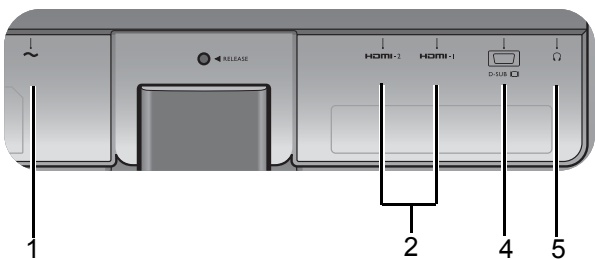

5. Gniazdo słuchawkowe
6. Wejście liniowe audio

Modele z głośnikami

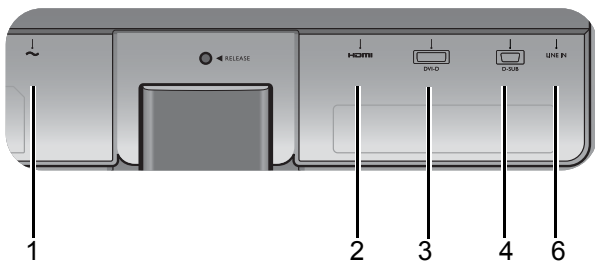

# Jak zainstalować sprzęt monitora



- Jeśli komputer jest włączony, przed przystąpieniem do dalszych czynności należy wyłączyć go.
- Nie przyłączać monitora do zasilania ani nie włączać go, dopóki w instrukcji nie wystąpi takie zalecenie.
- Następujące ilustracje stanowią jedynie przykład. Dostępne wtyczki wejściowe i wyjściowe mogą się różnić w zależności od zakupionego modelu.
- Jeśli monitor jest typu bezramkowego, należy się z nim obchodzić szczególnie ostrożnie.
- Unikaj naciskania palcami na powierzchnię ekranu.

## 1. Przyłączanie podstawy monitora.



Zachować ostrożność, aby nie doszło do uszkodzenia monitora. Położenie monitora powierzchnią ekranu na zszywacz biurowy lub myszkę spowoduje pęknięcie szkła lub uszkodzenie podłoża ekranu ciekłokrystalicznego unieważniając gwarancję. Przesuwanie monitora po powierzchni biurka spowoduje zarysowanie lub uszkodzenie obrotowania i elementów sterujących monitora.

Należy zabezpieczyć monitor i jego ekran przygotowując pustą płaską przestrzeń na biurku i umieszczając na niej coś miękkiego, na przykład worek z opakowania monitora, jako podkładkę.

Ułożyć monitor ekranem zwróconym w dół na płaskiej, czystej, miękkiej powierzchni.



Albo

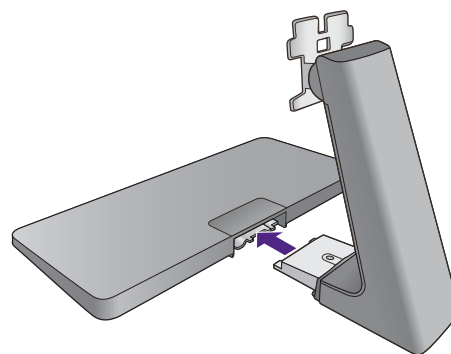

lub

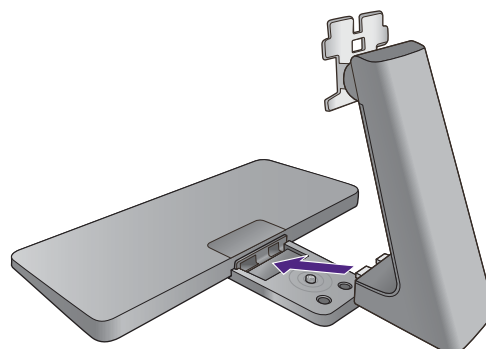

Przymocować stojak monitora do podstawy monitora w sposób przedstawiony na ilustracji, aż zatrzaśnie się we właściwym położeniu.

Dokręć śrubę motylkową znajdującą się u dołu podstawy monitora, tak jak to pokazano na ilustracji.

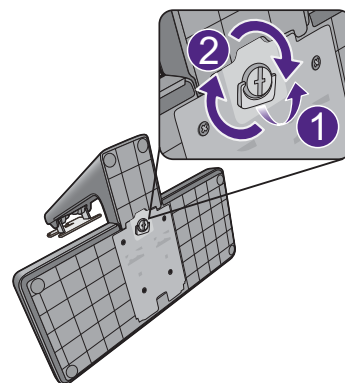

Ilustracje w tym dokumencie mają tylko charakter poglądowy i wygląd produktu na nich może się różnić od dostarczonego.

Ustawić końcówkę ramienia stojaka w odpowiednim położeniu w stosunku do monitora, a następnie pchnąć ją aż do zatrzaśnięcia i zablokowania.

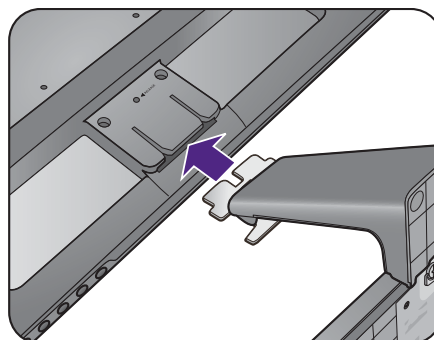

Ostrożnie unieść monitor, obrócić go i postawić stojakiem na płaskiej, równej powierzchni.

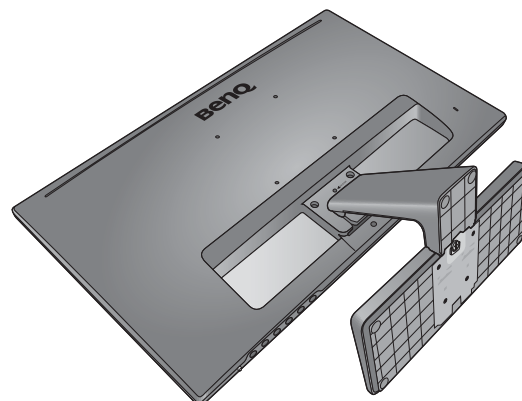

W celu zminimalizowania niepożądanych odbić światła należy odpowiednio obrócić monitor i ustawić kąt ekranu.



Jeśli monitor jest typu bezramkowego, należy się z nim obchodzić ostrożnie. Nie wolno wywierać nadmiernej siły na ekran.

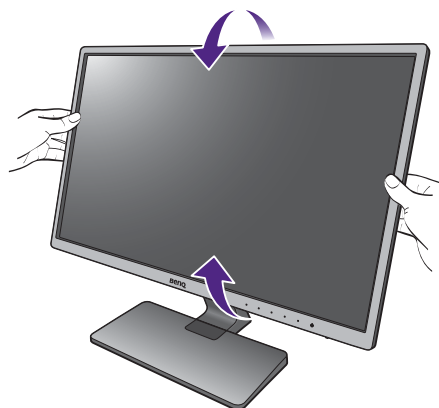

## 2. Podłączanie przewodów obrazu komputera PC.



Nie używaj równocześnie kabla DVI-D oraz kabla D-Sub w tym samym komputerze PC. Jedynym przypadkiem, kiedy można wykorzystać oba kable jest sytuacja, kiedy zostaną one przyłączone do dwóch różnych komputerów PC wyposażonych w odpowiednie systemy wideo.

### Podłączanie przewodu z wtyczką D-Sub

Podłącz wtyczkę przewodu D-Sub (po stronie bez filtra ferrytowego) do gniazda wideo w monitorze. Przyłącz drugą wtyczkę przewodu (po stronie z filtrem ferrytowym) do gniazda wideo w komputerze.

Dokręć palcami wszystkie śruby, aby zapobiec przypadkowemu wypadnięciu wtyczek podczas korzystania z urządzeń.

### Podłączanie przewodu z wtyczką DVI-D

Podłącz wtyczkę przewodu DVI-D (po stronie bez filtra ferrytowego) do gniazda wideo w monitorze. Przyłącz drugą wtyczkę przewodu (po stronie z filtrem ferrytowym) do gniazda wideo w komputerze.

Dokręć palcami wszystkie śruby, aby zapobiec przypadkowemu wypadnięciu wtyczek podczas korzystania z urządzeń.

### Podłączanie przewodu z wtyczką HDMI

Podłącz wtyk kabla HDMI do portu HDMI w monitorze. Podłącz drugi koniec przewodu do portu HDMI urządzenia z wyjściem cyfrowym.



Jeśli dostępna jest więcej niż jedna metoda transmisji wideo, przed podłączeniem warto rozważyć jakość obrazu każdego kabla wideo.

- Lepsza jakość: HDMI / DVI-D
- Dobra jakość: D-Sub



Przewody obrazu dołączone do zestawu oraz układ gniazd przedstawiony po prawej mogą wyglądać inaczej na właściwym urządzeniu w zależności od regionu, w którym zostało zakupione.

Albo

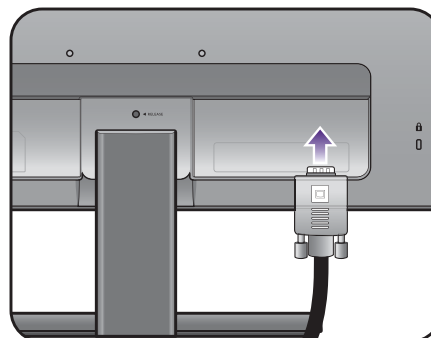

Lub

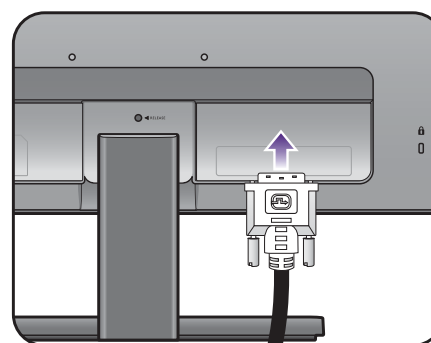

Lub

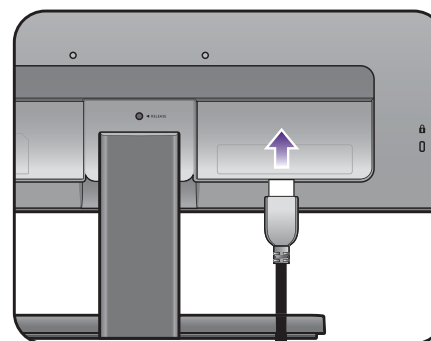

### 3. Podłącz słuchawki.

Możesz również podłączyć słuchawki do gniazda słuchawkowego monitora, które znajdziesz na jego tylnej stronie.

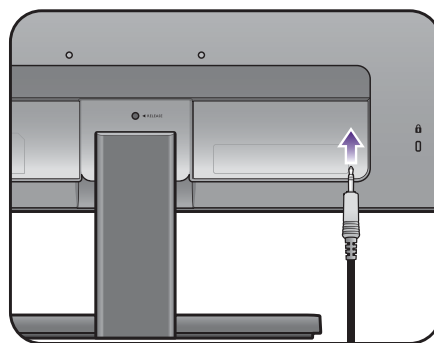

### 4. Podłączanie przewodu audio (modele z głośnikami).

Połącz gniazdo z tyłu monitora (wejście liniowe) oraz gniazdo wyjścia dźwięku komputera za pomocą przewodu audio.

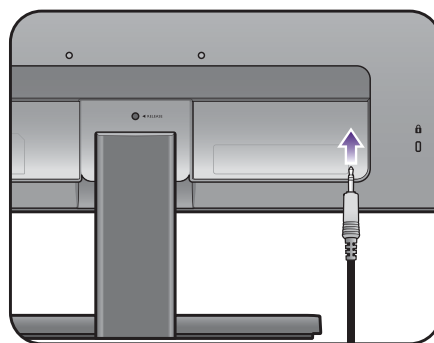

### 5. Przyłączanie kabla zasilającego do monitora.

Przyłączyć jeden koniec kabla zasilającego do gniazda oznaczonego napisem . Doprowadzenie zasilania, znajdującego się z tyłu monitora. Jeszcze nie przyłączać drugiego końca kabla do gniazdzka zasilania sieciowego.

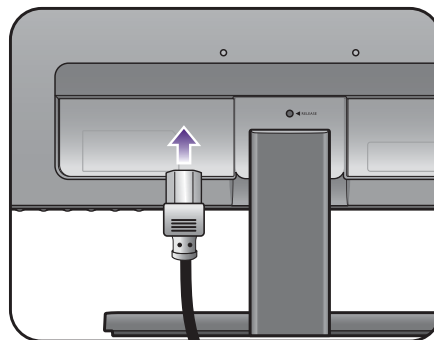

### 6. Przyłączenie i włączenie zasilania.

Włożyć drugi koniec kabla zasilającego do gniazdzka zasilania sieciowego i włączyć.



Obraz może różnić się w zależności od produktu dostępnego w danym regionie.

Aby włączyć monitor, naciśnij przycisk zasilania znajdujący się na monitorze.

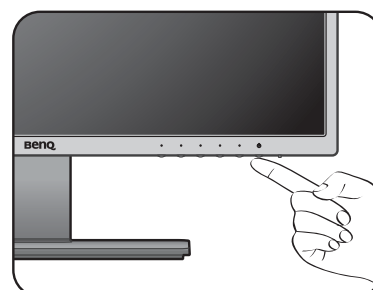
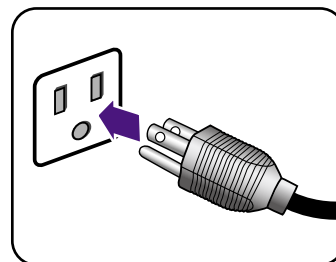

Włącz także komputer i przy użyciu przycisków sterowania menu OSD wybierz źródło wejścia, jeśli nie zostało wykryte automatycznie. Wyświetlane ikony wejść różnią się w zależności od dostępnych wejść wideo w zakupionym modelu.

Wykonaj instrukcje podane w rozdziale [Jak wykorzystać maksimum możliwości monitora BenQ na stronie 20](#), aby zainstalować oprogramowanie monitora.

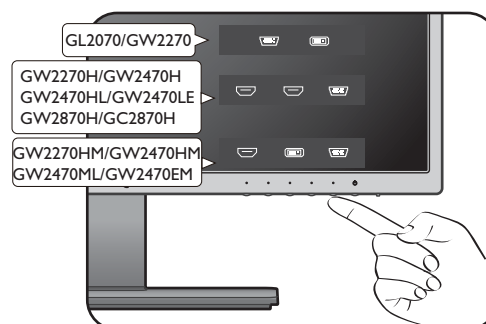

Aby wydłużyć okres użytkowania produktu, zalecamy korzystanie z funkcji zarządzania energią komputera.



Aby uniknąć utrwalania obrazu na ekranie, nie wyświetlaj nieruchomego obrazu przez dłuższy czas. Wyświetlaj często różne obrazy.

## Odłączanie stojaka oraz podstawy

### 1. Przygotowanie monitora i odpowiedniego miejsca.

Wyłącz monitor oraz zasilanie przed odłączeniem kabla zasilającego. Wyłącz komputer przed odłączeniem kabla sygnałowego monitora.

Należy zabezpieczyć monitor i jego ekran przygotowując pustą płaską przestrzeń na biurku i umieszczając na niej coś miękkiego, na przykład worek z opakowania monitora, jako podkładkę, przed ułożeniem monitora ekranem zwróconym w dół na tej czystej, płaskiej, miękkiej powierzchni.

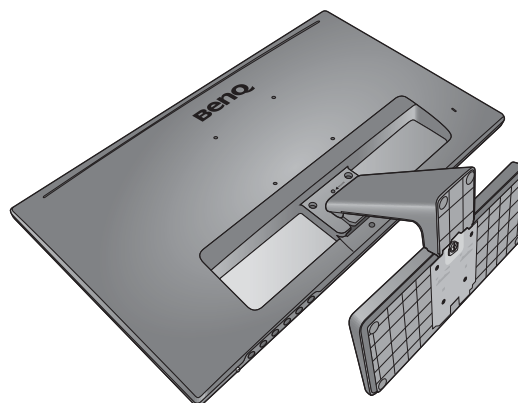

Zachować ostrożność, aby nie doszło do uszkodzenia monitora. Położenie monitora powierzchnią ekranu na zszywacz biurowy lub myszkę spowoduje pęknięcie szkła lub uszkodzenie podłoża ekranu ciekłokrystalicznego unieważniając gwarancję. Przesuwanie monitora po powierzchni biurka spowoduje zarysowanie lub uszkodzenie obrotowania i elementów sterujących monitora.



## 2. Zdemontuj podstawę monitora.

- Odkręć śrubę motylkową znajdującą się u dołu podstawy monitora i zdemontuj podstawę monitora, tak jak pokazano to na ilustracji.

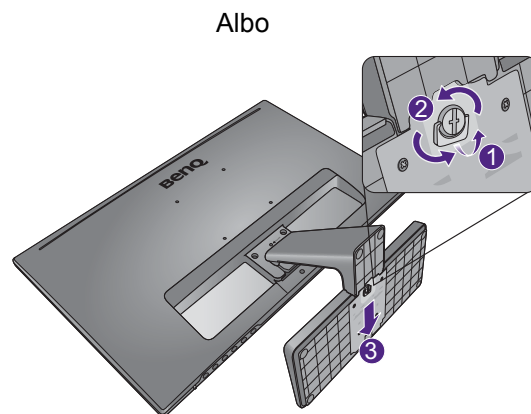

- Odkręć śrubę motylkową znajdującą się u dołu podstawy monitora. Następnie wyciągnij tylną część stojaka ze stojaka i odłącz podstawę monitora, tak jak to pokazano na ilustracji.

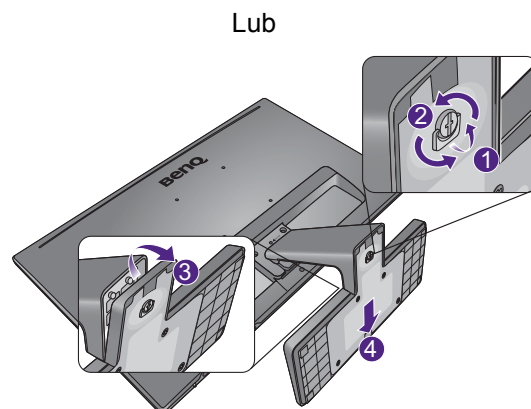

## 3. Zdemontuj stojak monitora.

Wsunąć ostro zakończony przedmiot np. wkrętak do otworu powyżej ramienia stojaka monitora, a następnie wcisnąć nim przycisk zwalniania wewnątrz otworu. Następnie ściągnij stojak do tyłu z monitora.

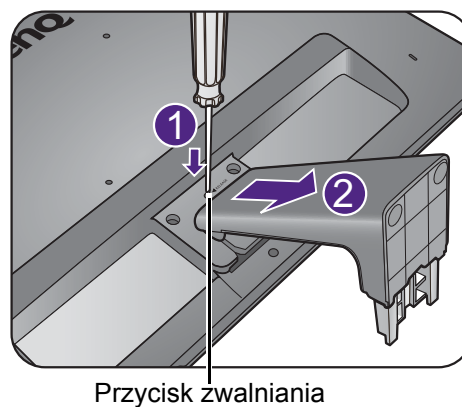

Przycisk zwalniania

## Korzystanie z zestawu do montażu monitora

Na tylnej powierzchni monitora LCD znajduje się zamocowanie standardu VESA, wzór 100 mm, pozwalające zainstalować ścienny wspornik montażowy. Przed rozpoczęciem instalacji zestawu do montażu monitora należy dokładnie przeczytać informacje dotyczące środków ostrożności.

### Środki ostrożności

- Zainstaluj monitor wraz z zestawem do montażu monitora na ścianie o płaskiej powierzchni.
- Upewnij się, że materiał, z którego wykonana jest ściana, oraz standardowy uchwyt ścienny (zakupiony oddzielnie) są wystarczająco stabilne, aby wytrzymać ciężar monitora. Informacja na temat wagi znajduje się w specyfikacji produktu w witrynie internetowej.
- Wyłącz monitor oraz zasilanie przed odłączeniem kabli od monitora LCD.

### 1. Zdemontuj stojak monitora.

Ułóż wyświetlacz ekranem w dół na czystej i miękkiej powierzchni.

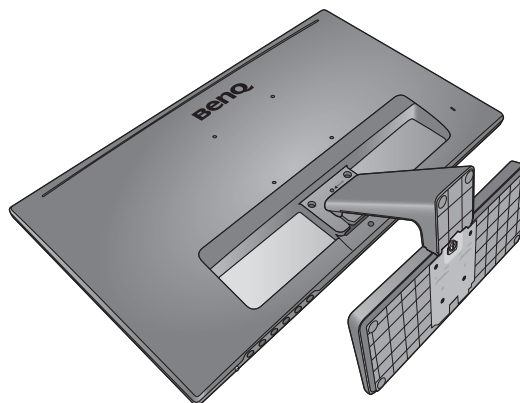

Wsunąć ostro zakończony przedmiot np. wkrętak do otworu powyżej ramienia stojaka monitora, a następnie wcisnąć nim przycisk zwalniania wewnątrz otworu. Następnie ściągnij stojak do tyłu z monitora.

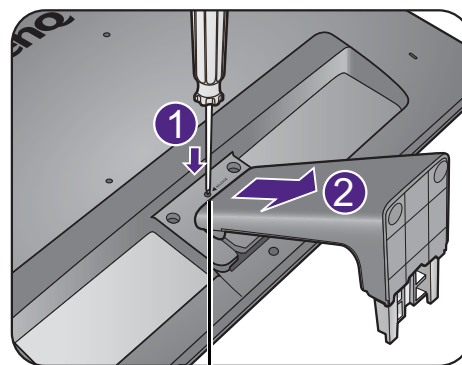

Przycisk zwalniania



Jeżeli zamierzasz używać w przyszłości swego monitora na stojaku, podstawę monitora, stojak oraz śruby zachowaj gdzieś w bezpiecznym miejscu do wykorzystania w przyszłości.

## 2. W celu zakończenia instalacji wykonuj polecenia zamieszczone w instrukcji ściennego wspornika montażowego.



Uchwyt zgodny ze standardem VESA należy przymocować do monitora za pomocą czterech śrub M4 x 10 mm. Wszystkie śruby muszą zostać dobrze przykręcone i odpowiednio zabezpieczone. W celu omówienia instalacji ściennego wspornika montażowego i środków bezpieczeństwa skonsultuj się z profesjonalnym technikiem lub działem serwisowym firmy BenQ.

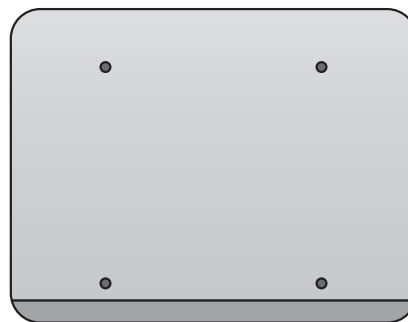

# Jak wykorzystać maksimum możliwości monitora BenQ

Aby optymalnie wykorzystać możliwości nowego monitora LCD firmy BenQ, zainstaluj sterownik monitora LCD BenQ dostępny na lokalnej stronie internetowej firmy. Szczegóły znaleźć można w rozdziale [Pobieranie plików sterownika LCD Monitor z Internetu na stronie 20](#).

Warunki podłączania i instalacji monitora LCD BenQ określają, jaki proces dalszej należy wybrać, aby pomyślnie zainstalować sterowniki programowe monitora LCD BenQ. Warunki te dotyczą używanej wersji systemu Microsoft Windows oraz faktu, czy komputer, do którego podłączasz monitor jest nowym komputerem (bez zainstalowanych sterowników monitora), czy też jest to komputer w którym wcześniej zainstalowano i używano innej wersji oprogramowania dla poprzedniego monitora.

We wszystkich przypadkach ponowne uruchomienie komputera (po podłączeniu monitora do komputera) spowoduje automatyczne wykrycie nowego (lub innego) sprzętu przez system Windows i uruchomi **Kreatora dodawania sprzętu**.

Postępuj zgodnie z instrukcjami wyświetlanymi przez kreator instalacji. Dodatkowe informacje oraz szczegółowe instrukcje dotyczące instalacji automatycznej (nowego urządzenia) lub aktualizacyjnej (istniejącego urządzenia) można znaleźć w:

- [Instalacja monitora w nowym komputerze na stronie 21](#).
- [Rozwinięcie istniejącej instalacji monitora na stronie 22](#).



- Jeśli do zalogowania do Twojego systemu Windows potrzebne są nazwa użytkownika i hasło, w celu zainstalowania oprogramowania monitora musisz zalogować się jako Administrator lub członek grupy Administratorów. Ponadto jeśli komputer podłączony jest do sieci z zabezpieczeniami dostępu, ustawienia sieciowe mogą uniemożliwić Ci instalację oprogramowania w danym komputerze.
  - Aby sprawdzić nazwę zakupionego modelu, zapoznaj się ze specyfikacją na etykiecie z tyłu monitora.
- 

## Pobieranie plików sterownika LCD Monitor z Internetu

1. Pobierz pliki odpowiedniego sterownika z [Support.BenQ.com](http://Support.BenQ.com).
2. Na komputerze wypakuj pliki sterownika do pustego folderu. Zapamiętaj lokalizację folderu zawierającego wypakowane pliki.

## Instalacja monitora w nowym komputerze

Ta instrukcja zawiera szczegółowy opis procedury wyboru i instalacji sterownika monitora LCD BenQ w komputerze, w którym nie instalowano dotąd żadnych sterowników monitora. Instrukcja ta dotyczy jedynie komputera, który nie był dotąd używany i dla którego monitor LCD BenQ jest pierwszym podłączonym monitorem.



Jeśli podłączasz monitor LCD BenQ do funkcjonującego już komputera, do którego podłączony był inny monitor (i w którym zainstalowano sterowniki do tego monitora), pomiń te instrukcje. Zamiast tego wykonaj instrukcje [Rozwinięcie istniejącej instalacji monitora](#).

---

1. Wykonuj instrukcje z rozdziału [Jak zainstalować sprzęt monitora na stronie 12](#).  
Po uruchomieniu systemu Windows nastąpi automatyczne wykrycie nowego monitora i uruchomienie **Kreatora dodawania sprzętu**. Wykonuj polecenia kreatora, aż do momentu pojawienia się opcji **Zainstaluj sterowniki urządzenia**.
2. Zaznacz opcję **Wyszukaj najlepszy sterownik dla tego urządzenia** i kliknij **Dalej**.
3. Sprawdź, czy kreator wybrał właściwą nazwę dla monitora i kliknij przycisk **Dalej**.
4. Kliknij **Zakończ**.
5. Ponownie uruchom komputer.

## Rozwinięcie istniejącej instalacji monitora

Ta instrukcja zawiera szczegółowy opis procedury ręcznego aktualizowania oprogramowania monitora w komputerze z systemem Microsoft Windows. Aktualnie trwa testowanie pod kątem zgodności z systemami operacyjnymi Windows 10, Windows 8 (8.1) i Windows 7.



Sterownik monitora LCD BenQ może znakomicie funkcjonować z innymi wersjami systemu Windows, jednak w momencie jego napisania firma BenQ nie przeprowadziła jeszcze testów tego sterownika w innych wersjach systemu Windows i nie może gwarantować jego poprawnego działania w tych systemach.

---

Proces instalacji sterowników monitora polega na wskazaniu odpowiedniego dla danego modelu monitora pliku .inf, który umożliwi systemowi zainstalowanie odpowiednich plików sterownika. Wystarczy jedynie dać systemowi wskazówkę. Windows posiada Kreatora aktualizacji sterowników, który automatycznie prowadzi użytkownika przez proces wyboru plików i instalacji.

Patrz:

- [Instalacja w środowisku systemów Windows 10 na stronie 23.](#)
- [Instalacja w środowisku systemów Windows 8 \(8.1\) na stronie 24.](#)
- [Instalacja w środowisku systemów Windows 7 na stronie 25.](#)

## Instalacja w środowisku systemów Windows 10

1. Otwórz **Właściwości ekranu**.

Przejdź kolejno do **Start, Ustawienia, Urządzenia, Urządzenia i drukarki**, a następnie kliknij prawym przyciskiem myszy nazwę monitora.

2. Z menu wybierz opcję **Właściwości**.

3. Kliknij kartę **Sprzęt**.

4. Kliknij pozycję **Rodzajowy monitor PnP**, a następnie kliknij przycisk **Właściwości**.

5. Kliknij zakładkę **Sterownik** i przycisk **Aktualizuj sterownik**.

6. W oknie **Aktualizuj oprogramowanie sterownika** wybierz opcję **Przeglądaj mój komputer w poszukiwaniu oprogramowania sterownika**.

7. Kliknij przycisk **Przeglądaj** i znajdź pliki sterowników pobrane z Internetu zgodnie z instrukcjami w [Pobieranie plików sterownika LCD Monitor z Internetu na stronie 20](#).

8. Kliknij **Zamknij**.

Może pojawić się monit o ponowne uruchomienie komputera po zakończeniu aktualizacji sterownika.

## Instalacja w środowisku systemów Windows 8 (8.1)

### 1. Otwórz **Właściwości ekranu**.

Aby otworzyć pasek **Charm (Znaczek)**, przesunij kursor do dolnego prawego rogu ekranu lub naciśnij klawisze **Windows + C** na klawiaturze. Przejdź kolejno do **Ustawienia, Panel sterowania, Urządzenia i drukarki**, a następnie kliknij prawym przyciskiem myszy nazwę monitora.

Alternatywnie kliknij prawym przyciskiem myszy pulpit i wybierz opcję **Personalizuj, Ekran, Urządzenia i drukarki**, a następnie kliknij prawym przyciskiem myszy nazwę monitora.

### 2. Z menu wybierz opcję **Właściwości**.

### 3. Kliknij kartę **Sprzęt**.

### 4. Kliknij pozycję **Rodzajowy monitor PnP**, a następnie kliknij przycisk **Właściwości**.

### 5. Kliknij zakładkę **Sterownik** i przycisk **Aktualizuj sterownik**.

### 6. W oknie **Aktualizuj oprogramowanie sterownika** wybierz opcję **Przeglądaj mój komputer w poszukiwaniu oprogramowania sterownika**.

### 7. Kliknij przycisk **Przeglądaj** i znajdź pliki sterowników pobrane z Internetu zgodnie z instrukcjami w [Pobieranie plików sterownika LCD Monitor z Internetu na stronie 20](#).

### 8. Kliknij **Zamknij**.

Może pojawić się monit o ponowne uruchomienie komputera po zakończeniu aktualizacji sterownika.



# Instalacja w środowisku systemów Windows 7

## 1. Otwórz **Właściwości ekranu**.

Przejdź kolejno do **Start, Panel sterowania, Sprzęt i dźwięk, Urządzenia i drukarki**, a następnie kliknij prawym przyciskiem myszy nazwę monitora.

Alternatywnie kliknij prawym przyciskiem myszy pulpit i wybierz opcję **Personalizuj, Ekran, Urządzenia i drukarki**, a następnie kliknij prawym przyciskiem myszy nazwę monitora.

## 2. Z menu wybierz opcję **Właściwości**.

## 3. Kliknij kartę **Sprzęt**.

## 4. Kliknij pozycję **Rodzajowy monitor PnP**, a następnie kliknij przycisk **Właściwości**.

## 5. Kliknij zakładkę **Sterownik** i przycisk **Aktualizuj sterownik**.

## 6. W oknie **Aktualizuj oprogramowanie sterownika** wybierz opcję **Przeglądaj mój komputer w poszukiwaniu oprogramowania sterownika**.

## 7. Kliknij przycisk **Przeglądaj** i znajdź pliki sterowników pobrane z Internetu zgodnie z instrukcjami w [Pobieranie plików sterownika LCD Monitor z Internetu na stronie 20](#).

## 8. Kliknij **Zamknij**.

Może pojawić się monit o ponowne uruchomienie komputera po zakończeniu aktualizacji sterownika.

# Dostosowywanie ustawień monitora

## Panel sterowania

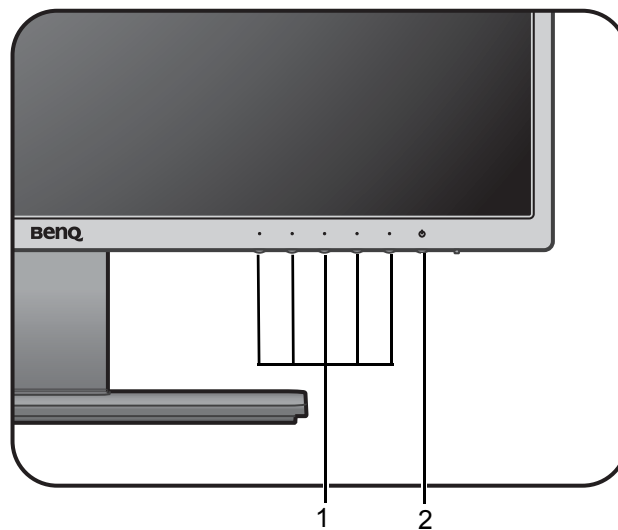

Nr	Nazwa	Opis
1.	Przyciski sterowania	Umożliwiają dostęp do funkcji i elementów menu wyświetlanych na ekranie obok każdego przycisku.
2.	Przycisk zasilania	Włącza lub wyłącza zasilanie.

## Obsługa menu podstawowego

Dostęp do wszystkich menu OSD (ekranowych) można uzyskać za pomocą przycisków sterowania. Z menu OSD można korzystać w celu dostosowywania wszystkich ustawień monitora.

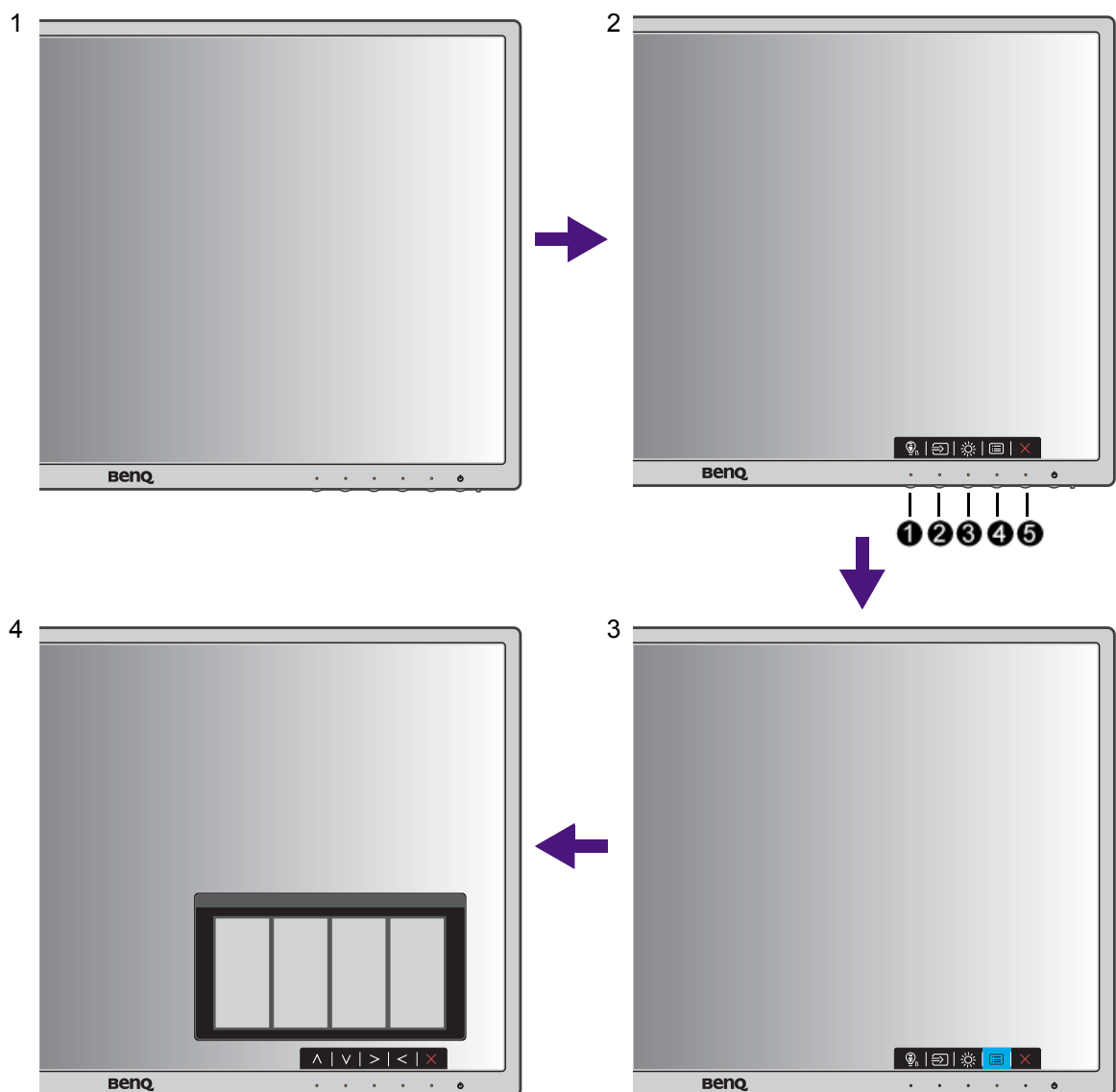

1. Naciśnij dowolny przycisk sterowania.
2. Wyświetlone zostanie menu przycisków skrótów. Trzy pierwsze przyciski od lewej strony to tzw. przyciski niestandardowe, przeznaczone do obsługi określonych funkcji.
3. Aby przejść do menu głównego, wybierz  (**Menu**).
4. W menu głównym należy postępować zgodnie z ikonami znajdującymi się obok przycisków sterowania, aby dokonać zmiany lub zatwierdzić wybór. Aby uzyskać więcej szczegółowych informacji na temat opcji menu, zapoznaj się z rozdziałem [Poruszanie się po menu głównym na stronie 31](#).

Nr	Menu OSD w menu przycisków skrótów	Ikona OSD w menu głównym	Funkcja
1	Przycisk niestan. 1	^	<ul style="list-style-type: none"> <li>Ten klawisz jest także domyślnym klawiszem skrótu do regulacji <b>Low Blue Light / Low Blue Light Plus</b>(*). Aby zmienić ustawienia domyślne, patrz <a href="#">Dostosowanie przycisków skrótów na stronie 29</a>.</li> <li>Służy do przejścia w górę/zwiększenia wartości.</li> </ul>
2	Przycisk niestan. 2	v	<ul style="list-style-type: none"> <li>Ten klawisz jest także domyślnym klawiszem skrótu do regulacji <b>Wejście</b>. Aby zmienić ustawienia domyślne, patrz <a href="#">Dostosowanie przycisków skrótów na stronie 29</a>.</li> <li>Służy do przejścia w dół/zmniejszenia wartości.</li> </ul>
3	Przycisk niestan. 3	> / ✓	<ul style="list-style-type: none"> <li>Ten klawisz jest także domyślnym klawiszem skrótu do regulacji <b>Głośności</b> (modele z głośnikami) lub <b>jasności</b> (modele bez głośników). Aby zmienić ustawienia domyślne, patrz <a href="#">Dostosowanie przycisków skrótów na stronie 29</a>.</li> <li>Powoduje przejście do podmenu.</li> <li>Wybiera elementy menu.</li> </ul>
4	Menu	<	<ul style="list-style-type: none"> <li>Uruchamia menu główne.</li> <li>Powraca do poprzedniego menu.</li> </ul>
5	Zakończ	✕	Wyjście z menu ekranowego.



• OSD = On Screen Display (menu ekranowe).

Przyciski skrótów działają tylko, gdy nie jest wyświetlane menu główne. Okienka przycisków skrótów znikają po kilku sekundach braku aktywności.

• Aby odblokować elementy sterujące OSD, naciśnij i przytrzymaj dowolny przycisk przez 10 sekund.

• \*: Dostępne opcje menu mogą się różnić w zależności od produktu dostępnego w sprzedaży w danym regionie.

## Optymalizacja obrazu

Najprostszym sposobem uzyskania optymalnego obrazu przy analogowym sygnale wejściowym (złącze D-Sub), jest skorzystanie z funkcji **Auto. dostosowanie**. Przejdź do opcji **Wyśw.** i **Auto. dostosowanie**, aby dostosować wyświetlany właśnie obraz do ekranu.



Po podłączeniu do monitora cyfrowego sygnału wejściowego poprzez przewód cyfrowy (DVI lub HDMI), przycisk **Auto. dostosowanie** oraz funkcja automatycznej regulacji zostaną wyłączone, ponieważ monitor będzie automatycznie wyświetlał najlepszy możliwy obraz.



Wykorzystując funkcję przycisk **Auto. dostosowanie** należy upewnić się, czy karta graficzna komputera została ustawiona na rozdzielczość matrycy monitora.

Jeżeli chcesz, zawsze możesz ręcznie dostosować ustawienia geometrii ekranu, wykorzystując elementy menu dotyczące geometrii obrazu. BenQ dostarcza program testu ekranowego, która pomaga w ustawieniu kolorów, skali szarości i gradientu liniowego ekranu. Narzędzie jest dostępne za pośrednictwem strony internetowej. Zapoznaj się z [Wsparcie techniczne dla produktu na stronie 3](#), aby uzyskać więcej informacji.

1. Uruchom program testowy auto.exe. Możesz również użyć innego, dowolnego obrazu, takiego jak tapeta systemu operacyjnego. Jednak zalecamy wykorzystanie pliku auto.exe. Po uruchomieniu auto.exe pojawi się wzór testowy.
2. Aby wyświetlić menu przycisków skrótów, naciśnij dowolny przycisk sterowania. Aby przejść do menu głównego, wybierz  (**Menu**).
3. Przejdź do opcji **Wyśw.** i **Auto. dostosowanie**.
4. Jeśli pojawiają się pionowe zakłócenia (migotanie pionowych linii podobne do efektu kurtyny), wybierz **Szer. Pasma** i reguluj monitor do momentu, gdy zakłócenia znikną.
5. Jeśli pojawiają się zakłócenia poziome, wybierz opcję **Faza** i reguluj monitor do momentu, gdy zakłócenia znikną.

## Dostosowanie przycisków skrótów

Trzy pierwsze przyciski od lewej strony (nazywane także przyciskami niestandardowymi) działają jako klawisze skrótów, umożliwiające bezpośredni dostęp do wcześniej zdefiniowanych funkcji. Możesz zmienić ustawienie domyślne i nadać tym przyciskom inne funkcje.

1. Naciśnij dowolny przycisk sterowania, aby wyświetlić menu przycisków skrótów i naciśnij  (**Menu**), aby przejść do menu głównego.
2. Przejdź do opcji **System**.
3. Wybierz przycisk niestandardowy, który chcesz zmienić.
4. W podmenu wybierz funkcję, którą dany przycisk ma uruchamiać. Zostanie wyświetlony komunikat informujący o zakończeniu konfiguracji.

## Regulacja trybu wyświetlania

Aby wyświetlić obrazy o proporcjach innych niż 16:9 i rozmiarze innym niż rozmiar panelu zakupionego modelu, możesz dostosować tryb wyświetlania monitora.

1. Naciśnij dowolny przycisk sterowania, aby wyświetlić menu przycisków skrótów i naciśnij  (**Menu**), aby przejść do menu głównego.
2. Przejdź do opcji **Obraz zaawan.** i **Tryb wyświetlania**.
3. Wybierz odpowiedni tryb wyświetlania. Wprowadzone ustawienie obowiązuje natychmiast.

## Wybieranie właściwego trybu obrazu do czytania

Monitor oferuje tryb obrazu odpowiedni do czytania ebooków i dokumentów.

1. Naciśnij dowolny przycisk sterowania, aby wyświetlić menu przycisków skrótów i naciśnij  (**Menu**), aby przejść do menu głównego.
2. Przejdź do opcji **Obraz zaawan.** i **Tryb obrazu**.
3. Wybierz opcję **Low Blue Light / Low Blue Light Plus**(\*).
4. Wybierz opcję **Czytanie**. Wprowadzone ustawienie obowiązuje natychmiast.



\*: Dostępne opcje menu mogą się różnić w zależności od produktu dostępnego w sprzedaży w danym regionie.

---

## Poruszanie się po menu głównym

Z menu OSD (On Screen Display) można korzystać w celu dostosowywania wszystkich ustawień monitora. Naciśnij dowolny przycisk sterowania, aby wyświetlić menu przycisków skrótów i naciśnij  (**Menu**), aby przejść do menu głównego. Szczegóły znaleźć można w rozdziale [Obsługa menu podstawowego na stronie 27](#).

Dostępne opcje menu mogą się różnić w zależności od źródła sygnału wejściowego, funkcji oraz ustawień. Dostępne opcje menu będą wyszarzone. Niedostępne przyciski będą nieaktywne, a odpowiednie ikony menu ekranowego znikną. W przypadku modeli bez niektórych funkcji ich ustawienia i powiązane pozycje nie będą wyświetlane w menu.



Języki menu OSD mogą różnić się w przypadku produktu dostarczanego w Twoim regionie, zapoznaj się z tematem [Język na stronie 43](#) w punkcie **System i Ustaw. OSD**, aby uzyskać więcej szczegółowych informacji.

---









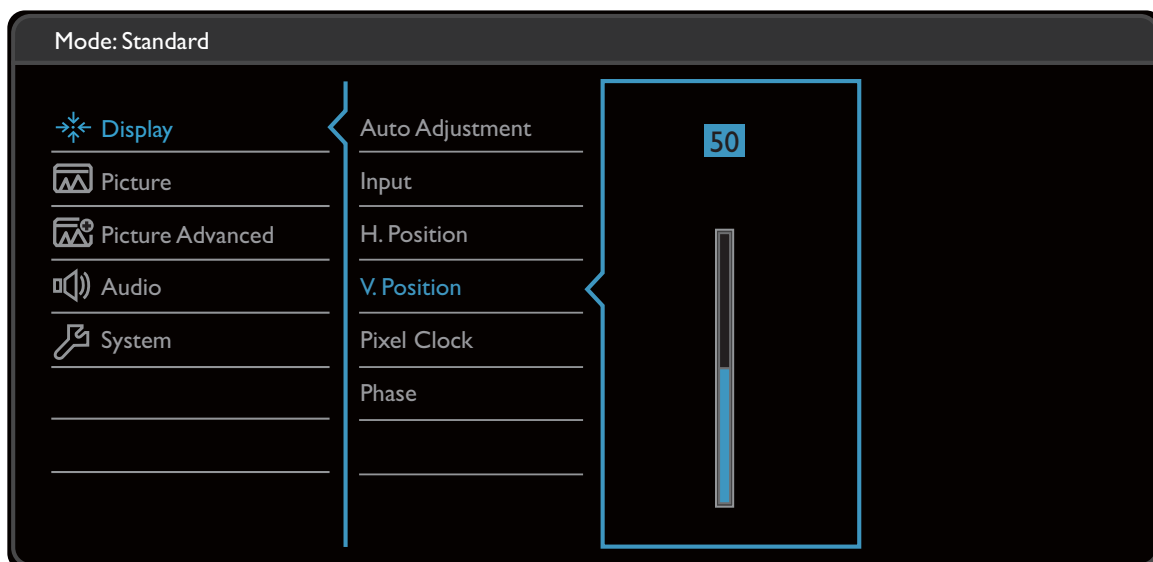

Więcej informacji dotyczących każdego menu można znaleźć na następujących stronach:

- [Menu Wyśw. na stronie 32](#)
- [Menu Obraz na stronie 34](#)
- [Menu Obraz zaawan. na stronie 37](#)
- [Menu Audio \(tylko wybrane modele\) na stronie 41](#)
- [Menu System na stronie 42](#)

## Menu Wyśw.



Dostępne opcje menu mogą się różnić w zależności od źródła sygnału wejściowego, funkcji oraz ustawień. Niedostępne opcje menu będą wyszarzone. Niedostępne przyciski będą nieaktywne, a odpowiednie ikony menu ekranowego znikną. W przypadku modeli bez niektórych funkcji ich ustawienia i powiązane pozycje nie będą wyświetlane w menu.



1. Z menu przycisków skrótów wybierz  (**Menu**).
2. Aby wybrać opcję **Wyśw.**, użyj przycisków  lub .
3. Aby przejść do podmenu, wybierz , a następnie użyj przycisku  lub , aby wybrać element menu.
4. Aby wprowadzić zmiany, użyj przycisku  lub , albo naciśnij , aby zatwierdzić wybór.
5. Aby powrócić do poprzedniego menu, wybierz .
6. Aby wyjść z menu, wybierz .

Element	Funkcja	Zakres
<b>Auto. dostosowanie</b>	Automatycznie optymalizuje i dostosowuje ustawienia ekranu.  Nie dotyczy to cyfrowego sygnału wejściowego.	



Element	Funkcja	Zakres
<b>Wejście</b>	To ustawienie należy wykorzystywać do zmiany sygnału wejściowego odpowiedniego dla typu stosowanego złącza kabla sygnału wizji.	<ul style="list-style-type: none"> <li>• <b>D-Sub</b></li> <li>• <b>DVI</b> (dla modeli z gniazdami DVI)</li> <li>• <b>HDMI</b> (dla modeli z gniazdami HDMI) (GW2475H)</li> <li>• <b>D-Sub</b></li> <li>• <b>HDMI 1</b></li> <li>• <b>HDMI 2</b></li> </ul>
<b>Ustaw. poz.</b>	Dostosowuje położenie obrazu ekranu w poziomie.	0 do 100
<b>Ustaw. pion.</b>	Dostosowuje położenie obrazu ekranu w pionie.	0 do 100
<b>Szer. Pasma</b>	<p>Dostosuj częstotliwość taktowania zegara obrazu, aby zapewnić synchronizację z analogowym sygnałem wejściowym wizji. Patrz również: <a href="#">Optymalizacja obrazu na stronie 29.</a></p> <p> Nie dotyczy to cyfrowego sygnału wejściowego.</p>	0 do 100
<b>Faza</b>	<p>Dostosuj fazę taktowania zegara obrazu, aby zapewnić synchronizację z analogowym sygnałem wejściowym wizji. Patrz również: <a href="#">Optymalizacja obrazu na stronie 29.</a></p> <p> Nie dotyczy to cyfrowego sygnału wejściowego.</p>	0 do 63

## Menu Obraz

Dostępne opcje menu mogą się różnić w zależności od źródła sygnału wejściowego, funkcji oraz ustawień. Dostępne opcje menu będą wyszarzone. Niedostępne przyciski będą nieaktywne, a odpowiednie ikony menu ekranowego znikną. W przypadku modeli bez niektórych funkcji ich ustawienia i powiązane pozycje nie będą wyświetlane w menu.

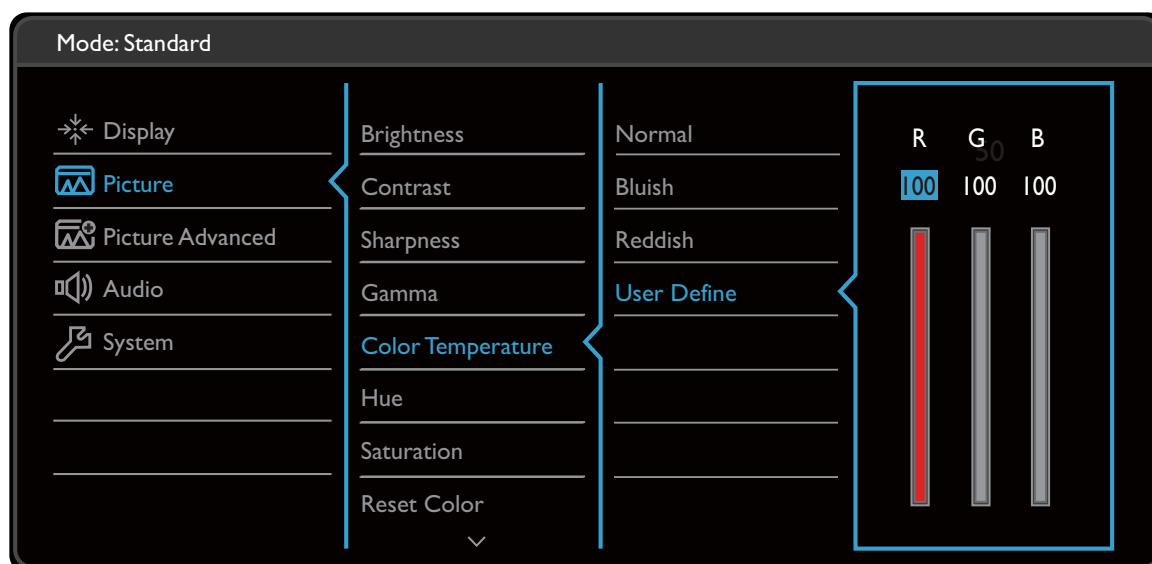

1. Z menu przycisków skrótów wybierz (**Menu**).
2. Aby wybrać opcję **Obraz**, użyj przycisków lub .
3. Aby przejść do podmenu, wybierz , a następnie użyj przycisku lub , aby wybrać element menu.
4. Aby wprowadzić zmiany, użyj przycisku lub , albo naciśnij , aby zatwierdzić wybór.
5. Aby powrócić do poprzedniego menu, wybierz .
6. Aby wyjść z menu, wybierz .

Element	Funkcja	Zakres
<b>Jasność</b>	Dostosowuje równowagę jasnych i ciemnych odcieni.	0 do 100
<b>Kontrast</b>	Dostosowuje wielkość różnicy pomiędzy ciemnymi i jasnymi miejscami.	0 do 100
<b>Ostrość</b>	Dostosowuje czystość i widoczność krawędzi obiektów obrazu.	1 do 10

Element	Funkcja		Zakres
<b>Gamma</b>	Reguluje sygnał luminancji. Wartość domyślna to 3 (standardowa wartość dla systemu Windows).		<ul style="list-style-type: none"> <li>• 1</li> <li>• 2</li> <li>• 3</li> <li>• 4</li> <li>• 5</li> </ul>
<b>Temp. barwowa</b>	<b>Normalny</b>	Umożliwia oglądanie obrazu wideo lub fotografii, wyświetlanych w naturalnych kolorach. Jest to domyślne, fabryczne ustawienie koloru.	
	<b>Niebieskawy</b>	Powoduje zastosowanie chłodnego zabarwienia obrazu i jest fabrycznym wstępnie ustalonym ustawieniem standardu białego koloru dla komputerów PC.	
	<b>Czerwonawy</b>	Powoduje zastosowanie ciepłego zabarwienia obrazu i jest fabrycznym wstępnie ustalonym ustawieniem standardu białego koloru dla papieru gazetowego.	
	<b>Zdef. użyt.</b>	Można dostosowywać mieszanie czerwonego, zielonego i niebieskiego koloru podstawowego w celu wprowadzania zmian zabarwienia kolorów obrazu. Przejdź do kolejno następujących po sobie menu <b>R</b> (czerwony), <b>G</b> (zielony) i <b>B</b> (niebieski), aby zmienić ustawienia. Zmniejszanie wartości dla jednego lub więcej kolorów będzie powodować zmniejszenie odpowiadającego ich wpływu na zabarwienie kolorów obrazu. Na przykład, w miarę zmniejszania poziomu koloru Niebieski obraz będzie nabierał stopniowo zabarwienia żółtawego. Gdy jest zmniejszany poziom zieleni, zabarwienie obrazu będzie stawać się purpurowe.	<ul style="list-style-type: none"> <li>• <b>R</b> (0 do 100)</li> <li>• <b>G</b> (0 do 100)</li> <li>• <b>B</b> (0 do 100)</li> </ul>
<b>Barwa</b>	Regulacja stopnia odbioru kolorów.		0 do 100
<b>Saturacja</b>	Regulacja stopnia czystości kolorów.		0 do 100
<b>Resetować kolor</b>	Resetuje niestandardowe ustawienia kolorów na domyślne wartości fabryczne.		<ul style="list-style-type: none"> <li>• <b>TAK</b></li> <li>• <b>NIE</b></li> </ul>

Element	Funkcja	Zakres
<b>AMA</b> (tylko wybrane modele)	Poprawia czas reakcji panelu LCD dla odcieni szarości.	<ul style="list-style-type: none"> <li>• <b>WYŁĄCZ.</b></li> <li>• <b>Wysoka</b></li> <li>• <b>Premium</b></li> </ul>



## Menu Obraz zaawan.

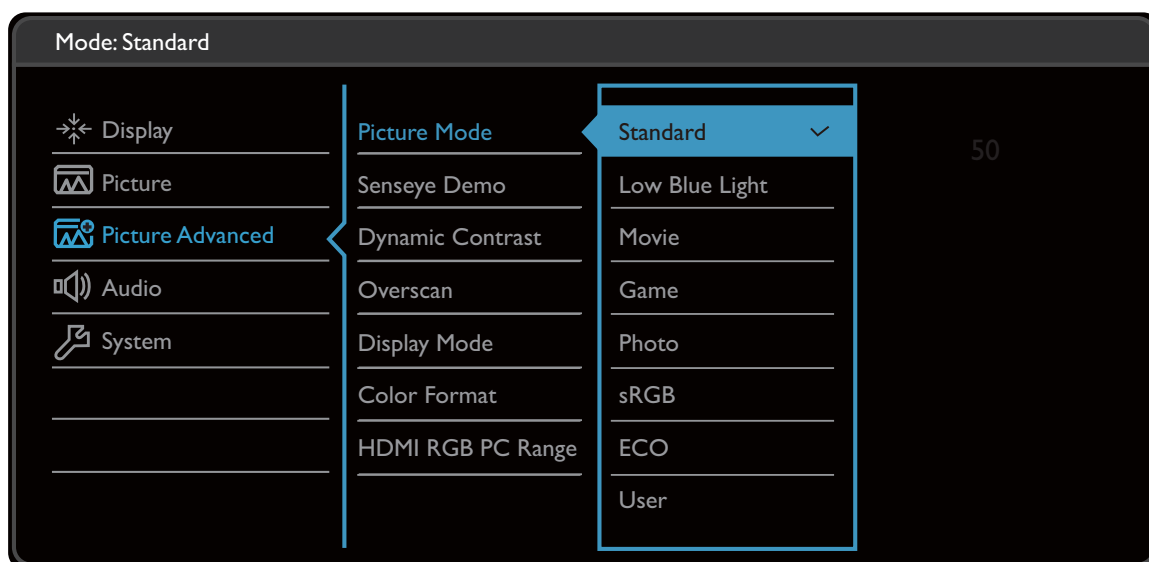

Dostępne opcje menu mogą się różnić w zależności od źródła sygnału wejściowego, funkcji oraz ustawień. Dostępne opcje menu będą wyszarzone. Niedostępne przyciski będą nieaktywne, a odpowiednie ikony menu ekranowego znikną. W przypadku modeli bez niektórych funkcji ich ustawienia i powiązane pozycje nie będą wyświetlane w menu.





1. Z menu przycisków skrótów wybierz  (**Menu**).
2. Aby wybrać opcję **Obraz zaawan.**, użyj przycisków  $\wedge$  lub  $\vee$ .
3. Aby przejść do podmenu, wybierz  $\>$ , a następnie użyj przycisku  $\wedge$  lub  $\vee$ , aby wybrać element menu.
4. Aby wprowadzić zmiany, użyj przycisku  $\wedge$  lub  $\vee$ , albo naciśnij  $\checkmark$ , aby zatwierdzić wybór.
5. Aby powrócić do poprzedniego menu, wybierz  $\leftarrow$ .
6. Aby wyjść z menu, wybierz  $\times$ .

Element	Funkcja	Zakres
<b>Tryb obrazu</b> (*)	Wybierz taki tryb obrazu, który najlepiej odpowiada obrazom wyświetlanym na ekranie.	
	<b>Standard</b> (tylko wybrane modele)	Dla podstawowych aplikacji komputera PC.

Element	Funkcja		Zakres
<b>Low Blue Light</b> (modele z funkcją <b>Low Blue Light</b> )	<p>Powoduje zmniejszenie intensywności niebieskiego światła na ekranie, aby zmniejszyć ryzyko ekspozycji oczu na niebieskie światło.</p>  <p>Wartość dla każdego trybu <b>Low Blue Light</b> wskazuje w jakim stopniu ilość światła niebieskiego została zmniejszona w porównaniu z trybem <b>Standard</b>.</p>		
	<b>Multimedia</b>	Do przeglądania plików multimedialnych.	
	<b>Internet</b>	Do surfowania w Internecie.	
	<b>Biuro</b>	Do prac biurowych lub środowisku biurowym.	
	<b>Czytanie</b>	Do czytania ebooków lub dokumentów.	
<b>Low Blue Light Plus</b> (modele z funkcją <b>Low Blue Light Plus</b> )	<p>Powoduje zmniejszenie intensywności niebieskiego światła na ekranie, aby zmniejszyć ryzyko ekspozycji oczu na niebieskie światło.</p>  <p>Ilość niebieskiego światła zredukowana w każdym z trybów low blue light plus (Niska ilość niebieskiego światła plus) różni się i może być ustawiona oddzielnie dla poszczególnych scenariuszy. Wybierz jeden tryb w zależności od potrzeby.</p>		
	<b>Standard</b>	Dla podstawowych aplikacji komputera PC.	
	<b>Rozrywka</b>	Do przeglądania plików multimedialnych.	
	<b>Biuro</b>	Do prac biurowych lub środowisku biurowym.	
	<b>Ciemnia</b>	Do przeglądania plików w słabym oświetleniu.	
<b>Film</b>	Dla oglądania filmów wideo.		
<b>Gry</b>	Do grania w gry wideo.		
<b>Zdjęcie</b>	Dla oglądania obrazów nieruchomych.		

Element	Funkcja		Zakres
	<b>sRGB</b>	Dla lepszej reprezentacji dopasowania kolorów w przypadku takich urządzeń peryferyjnych, jak drukarki, kamery cyfrowe, itd.	
	<b>EKO</b>	Pozwala na zaoszczędzenie energii, obniżając zużycie prądu przez zastosowanie minimalnej jasności w odniesieniu do wszystkich działających programów.	
	<b>Użytk.</b>	Stosuje kombinację ustawień obrazu zdefiniowaną przez użytkownika.	
<b>Demo</b> (tylko wybrane modele)	Wyświetla podgląd obrazów ekranu w wybranym trybie spośród opcji Tryb obrazu. Ekran zostanie podzielony na dwa okienka: w lewym okienku będzie wyświetlany obraz w trybie Standard, natomiast prawe okienko będzie przedstawiać obrazy w określonym trybie.		<ul style="list-style-type: none"> <li>• <b>WŁĄCZONY</b></li> <li>• <b>WYŁĄCZ.</b></li> </ul>
<b>Dynamiczny kontrast</b>	Ta funkcja umożliwia automatyczne rozpoznanie rozłożenia barw w sygnale źródłowym i optymalne dostosowanie kontrastu do tego sygnału.		0 do 5
<b>Overscan</b>	<p>Nieznacznie powiększa obraz wejściowy. Ta funkcja pozwala ukryć nieprzyjemny efekt zakłóceń na krawędziach obrazu, jeśli takie występują.</p> <p> Funkcja dostępna wyłącznie wtedy, gdy źródłem sygnału jest HDMI lub D-Sub (sygnał VGA przekonwertowany z Component).</p>		<ul style="list-style-type: none"> <li>• <b>WŁĄCZONY</b></li> <li>• <b>WYŁĄCZ.</b></li> </ul>
<b>Tryb wyświetlania</b>	<p>Dzięki tej funkcji obraz o proporcjach innych niż 16:9 jest wyświetlany bez zniekształceń geometrycznych.</p> <p> Dostępność opcji w <b>Tryb wyświetlania</b> zależy od wykorzystywanego źródła sygnału wejściowego.</p> <p> Fabryczne wstępnie ustalone opcje <b>Trybu wyświetlania</b> zależą od wybranego <b>Trybu obrazu</b>. W razie potrzeby zmień ustawienie.</p>		
	<b>Pełny</b>	Skalowanie obrazu wejściowego tak, że całkowicie wypełnia ekran. Doskonałe ustawienie do obrazu o proporcjach 16:9.	
	<b>Format obrazu</b>	Obraz wejściowy jest wyświetlany bez zniekształceń geometrycznych i wypełnia maksymalny obszar ekranu.	

Element	Funkcja	Zakres				
<b>Format koloru</b>	<p>Określa przestrzeń kolorów (<b>RGB</b> lub <b>YUV</b>) w oparciu o następujące wykryte sygnały wideo:</p> <ul style="list-style-type: none"> <li> Konieczne może być ręczne ustawienie <b>Formatu koloru</b>, jeżeli kolory widoczne na monitorze nie są wyświetlane prawidłowo.</li> <li> Jeśli źródłem sygnału jest HDMI, nie można wybrać formatu koloru. Innymi słowy, <b>Format koloru</b> jest ustawiany automatycznie, w zależności od wejściowego sygnału wideo.</li> </ul>					
	<table border="1"> <tr> <td><b>RGB</b></td> <td> <ul style="list-style-type: none"> <li>• Dla źródła sygnału D-Sub (VGA) z komputera.</li> <li>• Dla źródła sygnału DVI.</li> </ul> </td> </tr> <tr> <td><b>YUV</b></td> <td>Dla źródła sygnału D-Sub (Sygnał VGA przekonwertowany z Component) z urządzenia wideo:</td> </tr> </table>	<b>RGB</b>	<ul style="list-style-type: none"> <li>• Dla źródła sygnału D-Sub (VGA) z komputera.</li> <li>• Dla źródła sygnału DVI.</li> </ul>	<b>YUV</b>	Dla źródła sygnału D-Sub (Sygnał VGA przekonwertowany z Component) z urządzenia wideo:	
	<b>RGB</b>	<ul style="list-style-type: none"> <li>• Dla źródła sygnału D-Sub (VGA) z komputera.</li> <li>• Dla źródła sygnału DVI.</li> </ul>				
<b>YUV</b>	Dla źródła sygnału D-Sub (Sygnał VGA przekonwertowany z Component) z urządzenia wideo:					
<b>Zakres kolorów HDMI</b> <b>RGB PC</b> (dla modeli z gniazdami HDMI)	Określa zakres skali kolorów. Wybierz opcję, która odpowiada ustawieniu zakresu RGB podłączonego urządzenia HDMI.	<ul style="list-style-type: none"> <li>• <b>Auto</b></li> <li>• <b>RGB</b> (0 do 255)</li> <li>• <b>RGB</b> (16 do 235)</li> </ul>				











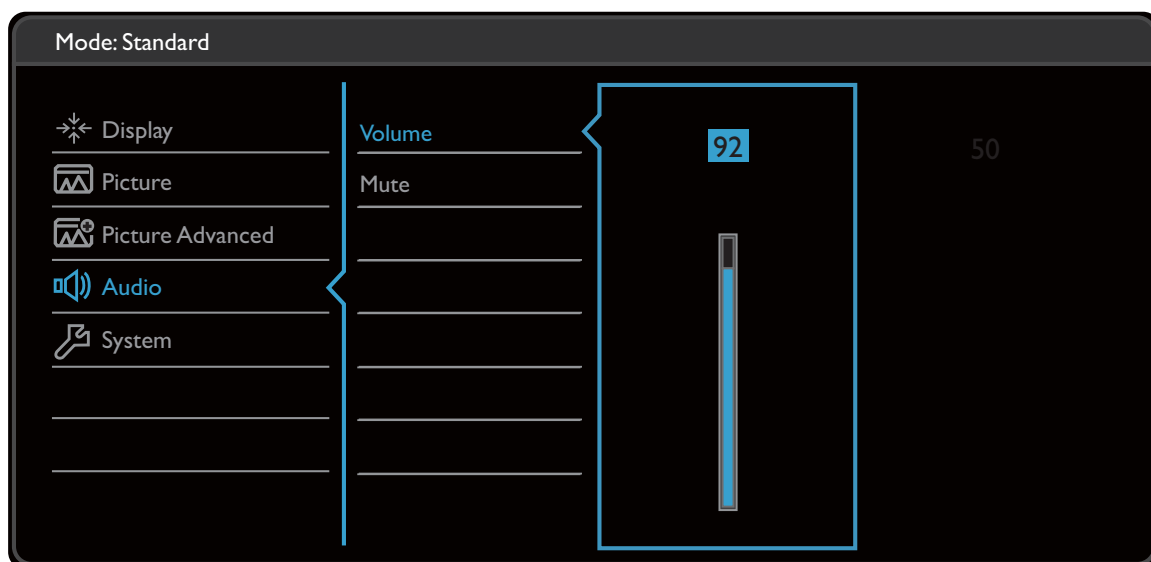



\*: Dostępne opcje menu mogą się różnić w zależności od produktu dostępnego w sprzedaży w danym regionie.



## Menu Audio (tylko wybrane modele)

Dostępne opcje menu mogą się różnić w zależności od źródła sygnału wejściowego, funkcji oraz ustawień. Dostępne opcje menu będą wyszarzone. Niedostępne przyciski będą nieaktywne, a odpowiednie ikony menu ekranowego znikną. W przypadku modeli bez niektórych funkcji ich ustawienia i powiązane pozycje nie będą wyświetlane w menu.











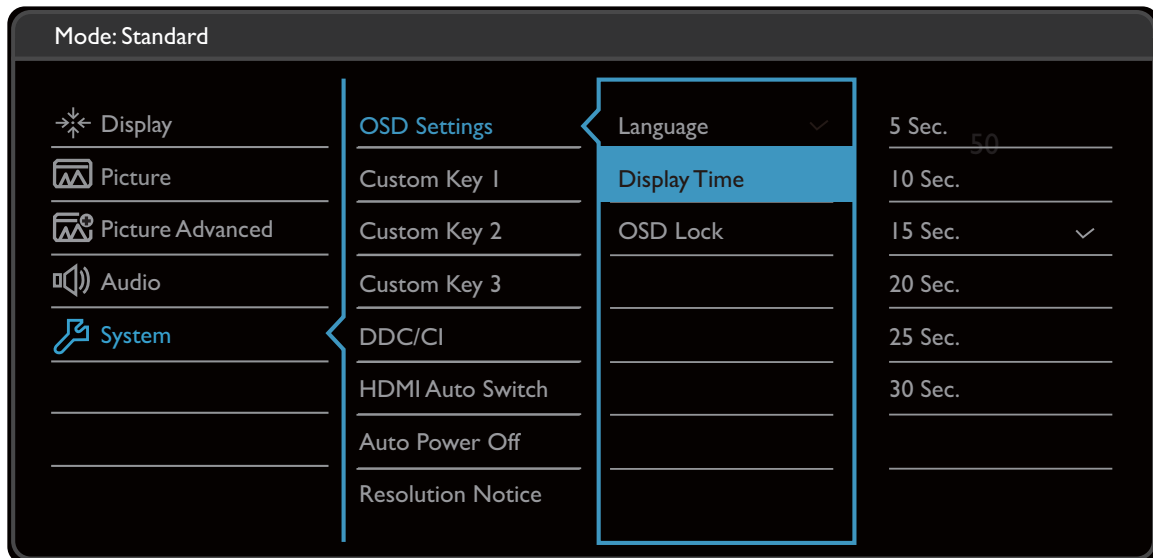



1. Z menu przycisków skrótów wybierz  (**Menu**).
2. Aby wybrać opcję **Audio**, użyj przycisków  lub .
3. Aby przejść do podmenu, wybierz , a następnie użyj przycisku  lub , aby wybrać element menu.
4. Aby wprowadzić zmiany, użyj przycisku  lub , albo naciśnij , aby zatwierdzić wybór.
5. Aby powrócić do poprzedniego menu, wybierz .
6. Aby wyjść z menu, wybierz .



Element	Funkcja	Zakres
<b>Głośność</b>	Regulacja głośności.	0 do 100
<b>Wycisz</b>	Wycisza sygnał wejściowy dźwięku.	<b>• WŁĄCZONY</b> <b>• WYŁĄCZ.</b>
<b>Wybór dźwięku</b> (w przypadku modeli z więcej niż 2 źródłami audio)	Umożliwia ręczny wybór źródła dźwięku przez użytkownika lub automatyczny.	<b>• Komp. PC</b> <b>• Dźwi. HDMI</b> <b>• Auto</b>

## Menu System

Dostępne opcje menu mogą się różnić w zależności od źródła sygnału wejściowego, funkcji oraz ustawień. Dostępne opcje menu będą wyszarzone. Niedostępne przyciski będą nieaktywne, a odpowiednie ikony menu ekranowego znikną. W przypadku modeli bez niektórych funkcji ich ustawienia i powiązane pozycje nie będą wyświetlane w menu.



1. Z menu przycisków skrótów wybierz  (**Menu**).
2. Aby wybrać opcję **System**, użyj przycisków  lub .
3. Aby przejść do podmenu, wybierz , a następnie użyj przycisku  lub , aby wybrać element menu.
4. Aby wprowadzić zmiany, użyj przycisku  lub , albo naciśnij , aby zatwierdzić wybór.
5. Aby powrócić do poprzedniego menu, wybierz .
6. Aby wyjść z menu, wybierz .

Element	Funkcja		Zakres
<b>Ustaw. OSD</b>	<b>Język</b>	<p>Umożliwia ustawienie języka wyświetlania menu OSD.</p> <p> Opcje językowe wyświetlane w danym menu OSD mogą różnić się od opcji przedstawionych w kolumnie z prawej strony w zależności od produktu dostarczanego do danego regionu.</p>	<ul style="list-style-type: none"> <li>• English</li> <li>• Français</li> <li>• Deutsch</li> <li>• Italiano</li> <li>• Español</li> <li>• Polski</li> <li>• Český</li> <li>• Magyar</li> <li>• SiCG/BiH/CRO</li> <li>• Română</li> <li>• Nederlands</li> <li>• Русский</li> <li>• Svenska</li> <li>• Português</li> <li>• العربية</li> <li>• 日本語</li> <li>• 한국어</li> <li>• 繁體中文</li> <li>• 简体中文</li> </ul>
	<b>Czas wyświetlania</b>	Dostosowuje czas wyświetlania menu OSD.	<ul style="list-style-type: none"> <li>• 5 sek.</li> <li>• 10 sek.</li> <li>• 15 sek.</li> <li>• 20 sek.</li> <li>• 25 sek.</li> <li>• 30 sek.</li> </ul>
	<b>Blokada OSD</b>	<p>Zapobiega przypadkowym zmianom wszystkich ustawień monitora. Kiedy ta funkcja jest aktywna, zostaje wyłączone operowanie elementami sterowania OSD oraz przyciskami skrótów.</p> <p> Aby odblokować elementy sterujące OSD, naciśnij i przytrzymaj dowolny przycisk przez 10 sekund.</p>	

Element	Funkcja	Zakres
<b>Przycisk niestan. 1</b>	Ustawianie funkcji, do których dostęp uzyskuje się za pomocą przycisku niestandardowego 1.	<ul style="list-style-type: none"> <li>• <b>Tryb obrazu</b></li> <li>• <b>Low Blue Light / Low Blue Light Plus(*)</b></li> <li>• <b>Tryb wyświetlania</b></li> <li>• <b>Jasność</b></li> <li>• <b>Kontrast</b></li> <li>• <b>Auto. dostosowanie</b></li> <li>• <b>Głośność</b> (tylko wybrane modele)</li> <li>• <b>Wycisz</b></li> <li>• <b>Wejście</b></li> </ul>
<b>Przycisk niestan. 2</b>	Ustawianie funkcji, do których dostęp uzyskuje się za pomocą przycisku niestandardowego 2.	
<b>Przycisk niestan. 3</b>	Ustawianie funkcji, do których dostęp uzyskuje się za pomocą przycisku niestandardowego 3.	
<b>DDC/CI</b>	<p>Umożliwia ustawianie parametrów pracy monitora za pomocą oprogramowania w komputerze.</p> <p> Interfejs DDC/CI (Display Data Channel/Command Interface) został opracowany przez konsorcjum Video Electronics Standards Association (VESA). Dzięki interfejsowi DDC/CI parametry pracy monitora można przesyłać do oprogramowania komputera i przeprowadzać zdalną diagnostykę.</p>	<ul style="list-style-type: none"> <li>• <b>WŁĄCZONY</b></li> <li>• <b>WYŁĄCZ.</b></li> </ul>
<b>Auto. przeł. HDMI</b> (dla modeli z gniazdami HDMI)	Po włączeniu tej funkcji, gniazdo HDMI zostanie zawarte w trybie automatycznego wyboru sygnału. W innych przypadkach gniazdo HDMI można wybrać wyłącznie za pomocą klawisza wyboru źródła lub klawisza skrótu.	<ul style="list-style-type: none"> <li>• <b>WŁĄCZONY</b></li> <li>• <b>WYŁĄCZ.</b></li> </ul>
<b>Autom. wył. Zasilania</b>	Umożliwia ustawienie czasu automatycznego wyłączenia monitora w trybie oszczędzania energii.	<ul style="list-style-type: none"> <li>• <b>WYŁĄCZ.</b></li> <li>• <b>10 min</b></li> <li>• <b>20 min</b></li> <li>• <b>30 min</b></li> </ul>
<b>Powiad. o rozdź.</b>	Ustawienie wyświetlania powiadomienia o zalecanej rozdzielczości w przypadku wykrycia nowego źródła sygnału przez monitor.	<ul style="list-style-type: none"> <li>• <b>WŁĄCZONY</b></li> <li>• <b>WYŁĄCZ.</b></li> </ul>

Element	Funkcja	Zakres
<b>Informacja</b>	Wyświetla informację o bieżących ustawieniach właściwości monitora.	<ul style="list-style-type: none"> <li>• <b>Wejście</b></li> <li>• <b>Akt. rozd.</b></li> <li>• <b>Opt. rozd.</b> (najlepsza dla monitorów)</li> <li>• <b>Nazwa modelu</b></li> </ul>
<b>Reset. wszyst.</b>	Resetuje wszystkie ustawienia trybów, kolorów i geometrii na domyślne wartości fabryczne.	<ul style="list-style-type: none"> <li>• <b>TAK</b></li> <li>• <b>NIE</b></li> </ul>



















\*: Dostępne opcje menu mogą się różnić w zależności od produktu dostępnego w sprzedaży w danym regionie.

# Rozwiązywanie problemów



## Najczęściej zadawane pytania (FAQ)

### Obrazowanie



-  Obraz jest rozmyty.
-  • Pobierz **Resolution file (Plik rozdzielczości)** z witryny internetowej (patrz [Wsparcie techniczne dla produktu na stronie 3](#)). Patrz „**Zmiana rozdzielczości ekranu**“. A następnie wybierz właściwą rozdzielczość, częstotliwość odświeżania i dokonaj regulacji na podstawie tych instrukcji.
- Jeśli używany jest kabel przedłużenia VGA, na czas przeprowadzania testu należy go odłączyć. Czy teraz obraz jest ostry? Pobierz **Resolution file (Plik rozdzielczości)** z witryny internetowej (patrz [Wsparcie techniczne dla produktu na stronie 3](#)). Patrz „**Zmiana rozdzielczości ekranu**“. A następnie wybierz właściwą rozdzielczość, częstotliwość odświeżania i dokonaj regulacji na podstawie tych instrukcji, aby zoptymalizować obraz. Zwykle obraz jest nieostry z powodu strat przewodzenia kabli przedłużenia. Możesz ograniczyć te straty stosując kabel przedłużenia o lepszej jakości przewodzenia lub z wbudowanym wzmacniaczem sygnału.
-  Czy obraz staje się nieostry przy rozdzielczościach niższych od standardowej (maksymalnej)?
-  Pobierz **Resolution file (Plik rozdzielczości)** z witryny internetowej (patrz [Wsparcie techniczne dla produktu na stronie 3](#)). Patrz „**Zmiana rozdzielczości ekranu**“. Wybierz rozdzielczość standardową.
-  Widoczne są błędy pikseli.
- Jeden z kilku pikseli jest zawsze czarny, jeden lub kilka pikseli są zawsze białe, jeden lub kilka pikseli są zawsze czerwone, zielone, niebieskie lub innego koloru.
-  • Oczyszczyć ekran LCD.
- Kilkakrotnie włącz-wyłącz zasilanie.
- Są to piksele, które są zawsze jasne lub ciemne; jest to naturalna wada, charakterystyczna dla technologii LCD.
-  Obraz ma nieodpowiedni kolor.
-  Wydaje się być zbyt żółty, niebieski lub różowy.
- Przejdź do opcji **Obraz** i **Resetować kolor**, następnie wybierz opcję **TAK**, aby zresetować ustawienia kolorów na domyślne wartości fabryczne.
- Jeśli obraz nadal nie wygląda poprawnie i menu ekranowe OSD również ma nieodpowiedni kolor, oznacza to, że w sygnale brakuje jednego z trzech kolorów podstawowych. Sprawdź złącza kabli sygnałowych. Jeśli któryś z wtyków jest uszkodzony lub odłamany skontaktuj się ze sprzedawcą, aby uzyskać pomoc.
-  Obraz jest zniekształcony, błyska lub migocze.
-  Pobierz **Resolution file (Plik rozdzielczości)** z witryny internetowej (patrz [Wsparcie techniczne dla produktu na stronie 3](#)). Patrz „**Zmiana rozdzielczości ekranu**“. A następnie wybierz właściwą rozdzielczość, częstotliwość odświeżania i dokonaj regulacji na podstawie tych instrukcji.

-  Monitor działa w jego własnej, niezmienionej rozdzielczości, ale obraz jest wciąż zniekształcony.
-  Obrazy z różnych źródeł sygnału mogą być zniekształcone lub rozciągnięte przy ustawieniu własnej rozdzielczości monitora. Żeby obraz z każdego źródła sygnału był wyświetlany w sposób optymalny, można ustawić odpowiednie proporcje tych źródeł za pomocą funkcji **Tryb wyświetlania**. Szczegółowe informacje można znaleźć w części [Tryb wyświetlania na stronie 39](#).
-  Obraz jest przesunięty w jednym kierunku.
-  Pobierz **Resolution file (Plik rozdzielczości)** z witryny internetowej (patrz [Wsparcie techniczne dla produktu na stronie 3](#)). Patrz „**Zmiana rozdzielczości ekranu**“. A następnie wybierz właściwą rozdzielczość, częstotliwość odświeżania i dokonaj regulacji na podstawie tych instrukcji.
-  Na ekranie jest widoczny nikły cień pochodzący od wyświetlanego nieruchomego obrazu.
- 
  - Uaktywij funkcję zarządzania energią, aby umożliwić komputerowi i monitorowi przechodzenie do trybu „uśpienia” z niskim zużyciem energii, kiedy nie są aktywnie wykorzystywane.
  - Używaj wygaszacza ekranu, aby zapobiegać występowaniu retencji obrazu.



## Wskaźnik LED zasilania

-  Wskaźnik LED świeci na zielono lub pomarańczowo.
- 
  - Jeśli wskaźnik LED świeci ciągłym zielonym światłem, monitor jest włączony.
  - Jeśli dioda LED na monitorze świeci się na zielono i na ekranie widoczny jest komunikat **Przekroczenie zakresu**, oznacza to, że używasz trybu wyświetlania nie obsługiwanego przez monitor - zmień ustawienia na jedno z obsługiwanych trybów. Pobierz **Resolution file (Plik rozdzielczości)** z witryny internetowej (patrz [Wsparcie techniczne dla produktu na stronie 3](#)). Patrz „**Zmiana rozdzielczości ekranu**“. A następnie wybierz właściwą rozdzielczość, częstotliwość odświeżania i dokonaj regulacji na podstawie tych instrukcji.
  - Jeśli dioda LED na ekranie świeci się na pomarańczowo, aktywny jest tryb oszczędzania energii. Wciśnij dowolny przycisk klawiatury komputera lub porusz myszką. Jeśli to nie pomoże, sprawdź łącza kabla sygnałowego. Jeśli któryś z wtyków jest uszkodzony lub odłamany skontaktuj się ze sprzedawcą, aby uzyskać pomoc.
  - Jeśli dioda LED nie świeci się, sprawdź gniazdko zasilania, zewnątrz źródło zasilania i przełącznik zasilania.



## Elementy sterowania OSD

-  Nie są dostępne elementy sterujące OSD.
-  Aby odblokować elementy sterowania OSD, kiedy menu OSD jest zablokowane, naciśnij i przytrzymaj dowolny przycisk przez 10 sekund.

## Komunikaty OSD

-  Podczas uruchamiania komputera na ekranie zostanie wyświetlony komunikat **Przekroczenie zakresu**.
-  Jeśli podczas uruchamiania komputera na ekranie zostanie wyświetlony komunikat **Przekroczenie zakresu**, oznacza to problem zgodności komputera spowodowany przez system operacyjny lub kartę graficzną. System dostosuje automatycznie częstotliwość odświeżania ekranu. Należy jedynie odczekać na uruchomienie systemu operacyjnego.

## Audio

-  Z podłączonych głośników zewnętrznych nie dochodzi dźwięk.
- 
  - Odłącz słuchawki (jeżeli są podłączone do monitora).
  - Sprawdź, czy wyjście liniowe jest prawidłowo podłączone.
  - Jeżeli zewnętrzne głośniki są zasilane z portu USB, sprawdź poprawność połączeń USB.
  - Zwiększ głośność (może być wyciszona lub zbyt niska) głośników zewnętrznych.

## Potrzebujesz więcej pomocy?

Jeśli problemy nie zostaną rozwiązane po wypróbowaniu metod zawartych w tym podręczniku, skontaktuj się ze sprzedawcą lub odwiedź lokalną stronę w witrynie [Support.BenQ.com](https://support.benq.com), aby uzyskać więcej wsparcie lub kontakt z lokalnym działem obsługi klienta.