

TOSHIBA

PRALKA

INSTRUKCJA UŻYTKOWNIKA

MODELE: TWJ80S2PL, TWBJ80S2PL, TWJ90S2PL, TWBJ90S2PL

Zapoznaj się z instrukcją

Przed pierwszym użyciem zapoznaj się ze wszystkimi instrukcjami oraz wyjaśnieniami. Stosuj się do wszystkich przedstawionych poleceń. Zachowaj instrukcję do późniejszego użytku. W przypadku sprzedaży lub przekazania urządzenia, przekaz niniejszą instrukcję nowemu właścicielowi.

SPIS TREŚCI

INSTRUKCJE BEZPIECZEŃSTWA

- Instrukcje bezpieczeństwa 2

INSTALACJA

- Opis produktu 8
- Instalacja 9

DZIAŁANIE

- Szybkie uruchomienie 13
- Przed każdym praniem 13
- Podajnik środka piorącego 16
- Panel sterowania 19
- Opcje 20
- Pozostałe funkcje 22
- Programy 26
- Tabela programów prania 27

KONSERWACJA

- Czyszczenie i konserwacja 30
- Rozwiązywanie problemów 35
- Specyfikacja techniczna 37
- Karta produktu 38

INSTRUKCJE

■ Instrukcje bezpieczeństwa

Dla własnego bezpieczeństwa należy dokładnie stosować się do informacji zawartych w niniejszej instrukcji. Pozwoli to ograniczyć zagrożenie pożarem, porażeniem prądem oraz zapobiec uszkodzeniu urządzenia, odniesieniu obrażeń, a także utracie życia. Objasnienie symboli:

Ostrzeżenie!

Połączenie symbolu i słowa ostrzegawczego wskazuje potencjalnie niebezpieczną sytuację grożącą śmiercią lub poważnymi obrażeniami.

Uwaga!

Połączenie symbolu i słowa ostrzegawczego wskazuje potencjalnie niebezpieczną sytuację grożącą średnimi lub pomniejszymi obrażeniami lub uszkodzeniem urządzenia/zanieczyszczeniem środowiska.

Ostrożnie!

Połączenie symbolu i słowa ostrzegawczego wskazuje potencjalnie niebezpieczną sytuację grożącą nieznacznymi obrażeniami.

Ostrzeżenie!

Porażenie prądem!

- Uszkodzony przewód zasilania musi zostać wymieniony przez producenta, wyznaczonego przez

INSTRUKCJE

niego serwisanta lub odpowiednio wykwalifikowaną osobę, by uniknąć zagrożenia.

Należy użyć nowych przewodów dostarczonych z urządzeniem. Zabronione jest ponowne używanie przewodów uszkodzonych.

- Przed rozpoczęciem prac konserwatorskich należy odłączyć urządzenie od zasilania.
- Należy odciąć dopływ wody oraz odłączyć zasilanie po każdym użyciu. Maksymalne ciśnienie wlotowe wody w paskalach. Minimalne ciśnienie wlotowe wody w paskalach
- Aby zapewnić sobie bezpieczeństwo, należy podłączyć wtyczkę zasilania do uziemionego gniazdka 3-biegunowego. Upewnij się, że gniazdko jest dobrze uziemione.
- Podłączenia elektryczne i hydrauliczne muszą zostać wykonane przez wykwalifikowanego technika zgodnie z wytycznymi producenta oraz lokalnymi przepisami prawa.

Niebezpieczeństwo dla dzieci!

- Kraje EN: urządzenie może być obsługiwane przez dzieci od 8 roku życia oraz osoby o ograniczonych zdolnościach fizycznych, zmysłowych oraz umysłowych, nieposiadające doświadczenia w obsłudze podobnych urządzeń ani wiedzy o nich, o ile działają pod opieką lub zgodnie z instrukcjami bezpiecznego użytkowania urządzenia oraz rozumieją zagrożenia wynikające z obsługi urządzenia. Urządzenie nie służy do zabawy.

INSTRUKCJE

Zabronione jest czyszczenie i konserwacja urządzenia przez dzieci bez opieki.

- Dzieci poniżej 3 roku życia przebywające w pobliżu urządzenia muszą znajdować się pod opieką dorosłych.
- Zwierzęta i dzieci mogą próbować wejść do bębna urządzenia. Przed każdym uruchomieniem sprawdź wewnątrz urządzenia.
- Nie dopuść by dzieci bawiły się urządzeniem.
- Szklana część drzwiczek może nagrzewać się podczas pracy urządzenia. Nie dopuszczaj dzieci ani zwierząt w pobliże urządzenia podczas jego pracy w wilgotnych pomieszczeniach oraz pomieszczeniach, w których znajdują się gazy żrące bądź grożące wybuchem.
- Przed użyciem urządzenia usuń z niego wszelkie elementy opakowania i śruby transportowe. Ich pozostawienie grozi poważnymi uszkodzeniami urządzenia.
- Wtyczka zasilania musi znajdować się w miejscu dostępnym po instalacji.

Zagrożenie wybuchem!

- Zabronione jest pranie i suszenie rzeczy czyszczonych, pranych, nasączonych lub zamoczonych w substancjach palnych lub wybuchowych (takich jak woski, oleje, farby, benzyna, środki odtłuszczające, rozpuszczalniki, kerozyna itp.). Może to doprowadzić do ich zapłonu lub eksplozji.
- Takie rzeczy należy wcześniej dokładnie wyprać ręcznie.

Uwaga!

INSTRUKCJE

Instalacja urządzenia!

- Pralka przeznaczona jest wyłącznie do użytku w pomieszczeniach.
- Nie została zaprojektowana do umieszczenia w zabudowie.
- Nie wolno blokować otworów tkaninami.
- Pralki nie należy instalować w łazience, ani wilgotnych pomieszczeniach, ani też w pomieszczeniach, w których ulatniają się żrące lub palne gazy.
- Pralka wyposażona w pojedynczy zawór wlotowy może być podłączona wyłącznie do dopływu zimnej wody. Urządzenia wyposażone w podwójne zawory wlotowe należy odpowiednio podłączyć do dopływu ciepłej i zimnej wody.
- Wtyczka zasilania musi znajdować się w miejscu dostępnym po instalacji.
- Przed użyciem urządzenia usuń z niego wszelkie elementy opakowania i śruby transportowe. Ich pozostawienie grozi poważnymi uszkodzeniami urządzenia.

Ryzyko uszkodzenia urządzenia!

- Urządzenie przeznaczone jest wyłącznie do zastosowań domowych oraz do prania rzeczy przeznaczonych do prania w pralce.
- Zabronione jest wchodzenie na urządzenie i siadanie na nim.
- Nie wolno opierać się o drzwiczki pralki.

INSTRUKCJE

- Podczas transportowania urządzenia należy pamiętać o:
 1. Konieczności ponownego zainstalowania śrub transportowych przez wykwalifikowaną osobę przed transportem.
 2. Odprowadzeniu z urządzenia zebranej wody.
 3. Ostrożnym przenoszeniu urządzenia.
 4. Nie podnoszeniu urządzenia za wystające elementy.
 5. Drzwiczki urządzenia nie mogą służyć jako uchwyt podczas transportu.
- Urządzenie jest ciężkie! Zachowaj ostrożność podczas Obsługa urządzenia!
transportu
- Nie zamykaj drzwiczek przy użyciu siły. Jeśli drzwiczki stawiają opór podczas zamykania, sprawdź czy nie są blokowane przez ubrania.
- Zabronione jest pranie dywanów.
- Przed pierwszym praniem ubrań należy uruchomić jeden pełny program z pustym bębnem.
- Zabrania się używania palnych lub wybuchowych rozpuszczalników. Zabronione jest stosowanie benzyn oraz alkoholi w charakterze środków piorących. Prosimy o używanie wyłącznie środków przeznaczonych do pralek, szczególnie wewnątrz bębna.
- Przed praniem opróżnij kieszenie ubrań. Ostre i twarde przedmioty, np. monety, biżuteria, śrubki czy kamienie, mogą poważnie uszkodzić pralkę.
- Przed otwarciem drzwiczek upewnij się, że cała woda została odprowadzona z bębna. Jeżeli widzisz

INSTRUKCJE

- wodę przez drzwiczki - nie otwieraj ich.
- Uważaj, by nie oparzyć się gorącą wodą odprowadzaną z pralki.
 - Pod żadnym pozorem nie dolewaj ręcznie wody podczas prania.
 - Po zakończeniu prania poczekaj dwie minuty zanim otworzysz drzwiczki.

Pakowanie/Stare urządzenie



To oznaczenie wskazuje, że produkt nie powinien być utylizowany z innymi odpadami domowymi na terenie UE. Aby zapobiec zanieczyszczeniu środowiska lub zagrożeniu zdrowia przez niekontrolowaną utylizację, poddaj produkt właściwej utylizacji, by odzyskać materiały wtórne. Aby zutylizować stare urządzenie, skontaktuj się z właściwym odbiorcą odpadów lub sprzedawcą urządzenia. Mają oni możliwość poddania produktu bezpiecznemu procesowi recyklingu.

Opis produktu

Model: TWJ80S2PL, TWBJ80S2PL, TWJ90S2PL, TWBJ90S2PL

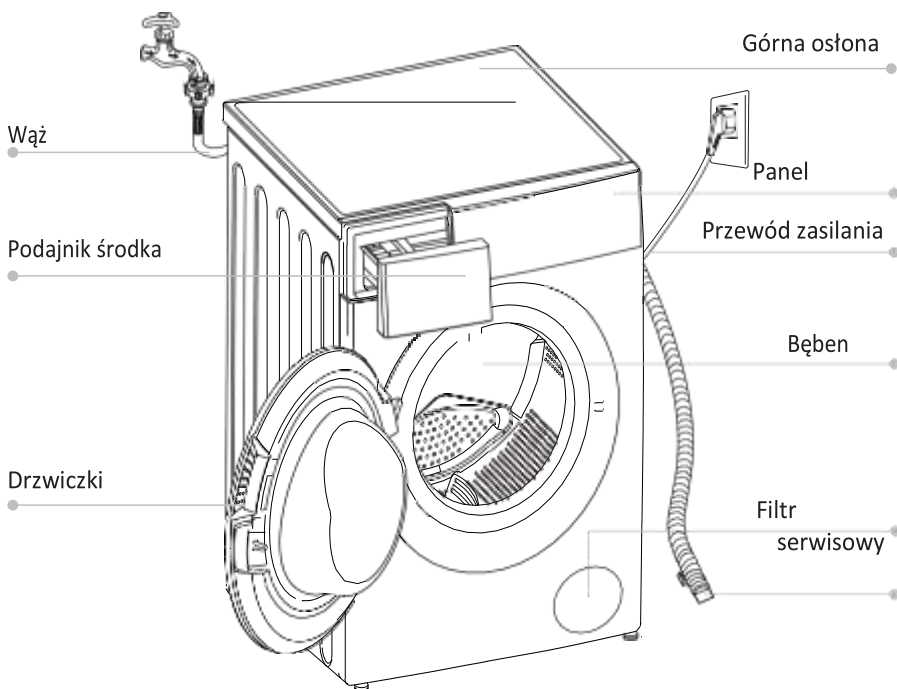

Ostrożnie!

- Schemat linii produktowej służy wyłącznie do celów poglądowych. Jako standard należy traktować faktyczne urządzenie.

Akcesoria

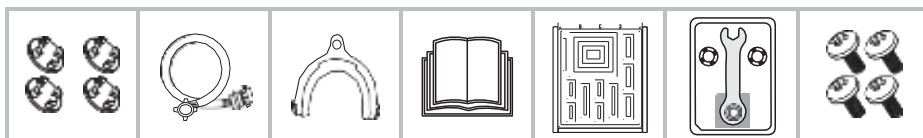

Zatyczka transportowa

Wąż doprowadzania zimnej wody

Suport węży spustowego (opcja)

Instrukcja użytkownika

Panel zabezpieczający przed gryzoniami (opcja)

Uchwyt klucza (opcja)

Śruby (opcja)

■ Instalacja

Miejsce instalacji

Ostrzeżenie!

- Stabilne umiejscowienie pralki zapobiegnie jej przemieszczaniu się!
- Upewnij się, że pralka nie stoi na przewodzie zasilania.

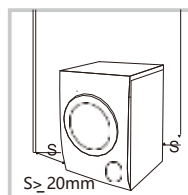

Przed zainstalowaniem pralki wybierz miejsce zgodne z poniższym opisem:

1. Twarda, sucha, płaska powierzchnia
2. Osłonięta przed światłem słonecznym
3. Odpowiednia wentylacja
4. Temperatura w pomieszczeniu powyżej 0°C
5. Z dala od źródeł ciepła, takich jak węgiel czy gaz.

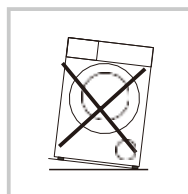

Rozpakowanie pralki

Ostrzeżenie!

- Materiał opakowania (np. folia, styropian) może być niebezpieczny dla dzieci.
- Może grozić uduszeniem! Trzymaj materiały opakowania z dala od dzieci.

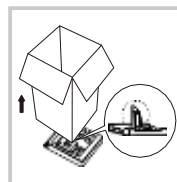

1. Usun kartonowe i styropianowe elementy opakowania.
2. Podnieś pralkę i usun opakowanie spod jej dołu. Upewnij się że małe piankowe trójkąty również zostały usunięte. W przeciwnym razie połóż pralkę na boku i usun je ręcznie.
3. Usun taśmę chroniącą wąż spustowy i przewód zasilania.
4. Wyjmij wąż dopływowy z bębna.

Usuń śruby transportowe

Ostrzeżenie!

- Przed uruchomieniem pralki należy koniecznie usunąć śruby transportowe z jej tylnej ściany.
- Zachowaj śruby w bezpiecznym miejscu - będą potrzebne na wypadek transportowania pralki w przyszłości.

Usuń śruby w następujący sposób: 1. Poluzuj 4 śruby za pomocą klucza i wyciągnij je. 2. Zaślep otwory zatyczkami. 3. Zachowaj śruby do użycia w przyszłości.

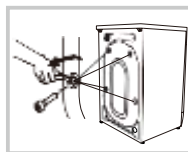

Poziomowanie pralki

Ostrzeżenie!

- Sprawdź za pomocą poziomicy czy pralka ustawiona jest w odpowiedni sposób.
- W przypadku braku poziomicy skorzystaj z poniższej metody.

1. Wypoziomowanie boczne.

- Weź długi kij i przywiąż do jego końca sznurek. Do drugiego końca sznurka przywiąż ciężki przedmiot
- Przyłóż kij do górnej pokrywy pralki tak, by sznurek zwiisał wzdłuż jej boku. Reguluj ustawienie nóżek dopóki odległość między „a” i „b” nie będzie mniejsza niż 1 cm.

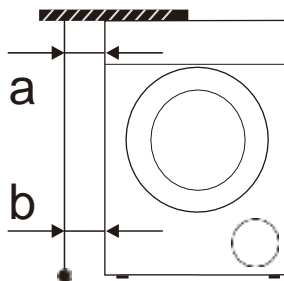

2. Wypoziomowanie frontowe

- Przyłóż kij na wysokości środka panelu sterowania tak, by sznurek zwiisał przed pralką.
- Sznurek powinien zwiisać 13cm od panelu pralki (c). Wyreguluj nóżki tak, by „d” wynosiło 5,5-6,5cm (”d” to odległość od sznurka do frontu pralki) .

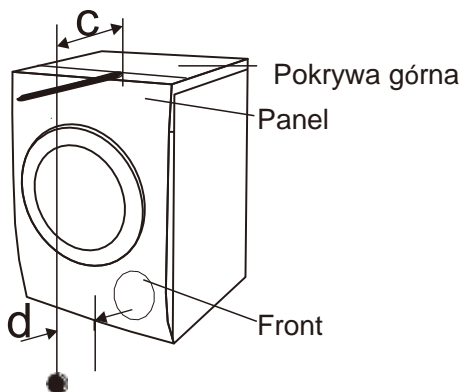

Poziomowanie pralki

Ostrzeżenie!

- Nakrętki kontrujące wszystkich śrub muszą być dokładnie dokręcone do obudowy.

1. Sprawdź czy nóżki zostały dobrze doczepione do obudowy. Jeśli nie, ustaw je w początkowym położeniu i dokręć nakrętki.
2. Poluzuj nakrętkę obracając nóżką dopóki nie dotknie ona podłogi. 3. Wyreguluj nóżki i zablokuj je za pomocą klucza. Upewnij się że pralka jest stabilna.

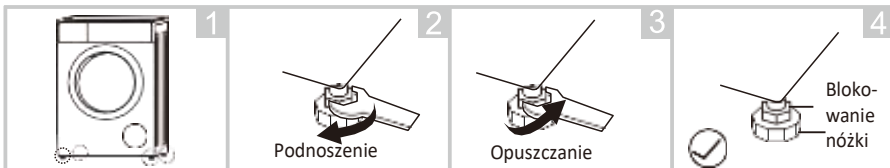

Podłącz wąż doprowadzający wodę

Ostrzeżenie!

- Dokładnie stosuj się do instrukcji zawartych w tym rozdziale, by zapobiec wyciekom wody i uszkodzeniu pralki!
- Nie wgniataj, nie łam, nie przecinaj ani nie modyfikuj węża doprowadzania wody.

Podłącz wąż dolotowy zgodnie ze wskazówkami. Istnieją dwa sposoby podłączania rury dolotowej.

1. Podłączenie węża do zwykłego kranu.

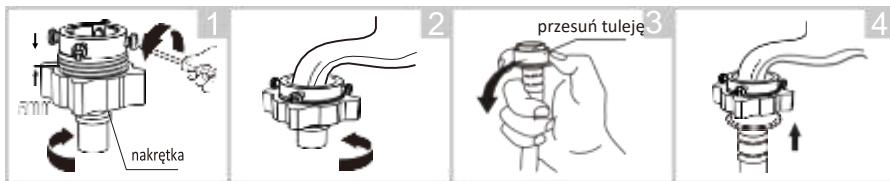

Poluzuj nakrętkę obejmą i 4 śruby

Docisnij koniec po stronie kranu do uszczelki wewnątrz zacisku i dokręć 4 śruby

Wsuń tuleję, włóż wąż dolotowy w podstawę złącza

Podłączenie gotowe

2. Podłączenie węża do kranu gwintowanego.

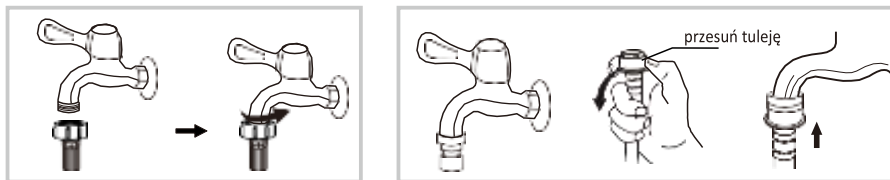

Gwintowany kran i wąż dolotowy

Kran przeznaczony do pralek

DZIAŁANIE

Podłącz drugi koniec rury dolotowej do zaworu wlotowego na tylnej ścianie pralki i dokładnie dokręć rurę obracając ją w prawo.

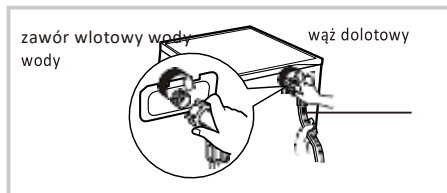

Wąż spustowy

⚠ Ostrzeżenie!

- Nie wgniataj ani nie rozciągaj węża.
- Upewnij się, że wąż jest odpowiednio ustawiony, inaczej wyciek wody może uszkodzić pralkę.

Wąż spustowy można zamocować na dwa sposoby:

1. Wsuń wąż do odpływu.

2. Podłącz wąż do rozgałęzienia rury odpływowej.

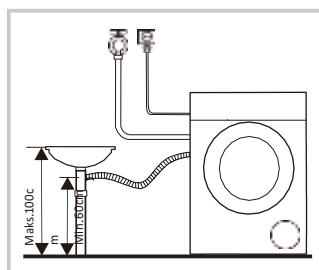
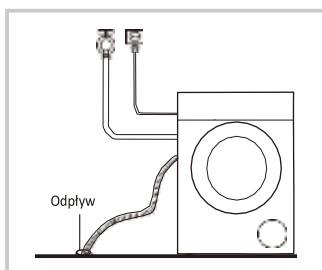

⚠ Ostrożnie!

- Jeśli pralka wyposażona jest w uchwyt na wąż odpływowy, zainstaluj go w poniższy sposób.

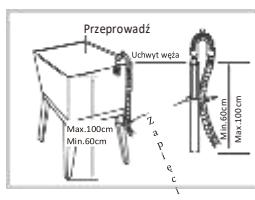
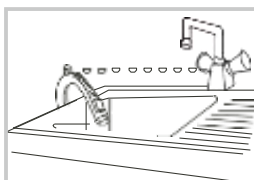

DZIAŁANIE

Ostrzeżenie!

- Podczas instalowania węża odpływowego zamocuj go dobrze sznurkiem.
- Jeśli wąż jest zbyt długi, nie próbuj wciskać go do pralki - spowoduje to wydawanie nietypowych hałasów.

■ Szybkie uruchomienie

Uwaga!

- Przed pierwszym praniem upewnij się, że pralka została właściwie zainstalowana.
- Przed pierwszym praniem ubrań należy wykonać jedno pranie z pustym bębnem. Zalecamy użycie programu „CZYSZCZENIE BĘBNA”.

1. Przed praniem

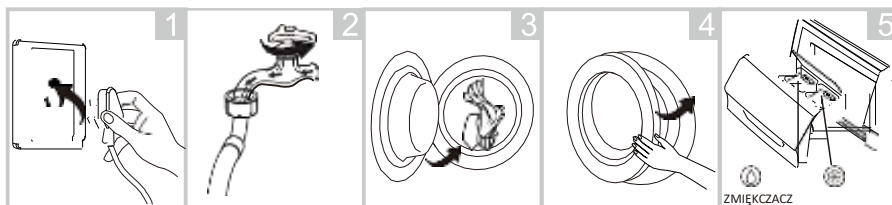

Podłącz

Odkręć kran

Załaduj

Zamknij

Dodaj środek
piorący

Ostrożnie!

- Uzupelnij środek piorący lub zmiękczac, kiedy na ekranie pokaże się komunikat „Środek piorący i zmiękczac wyczerpane. Uzupelnij poziom!”

DZIAŁANIE

1. Pranie

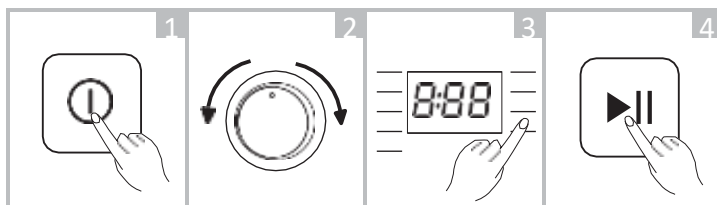

Włącz

Wybierz Program

Wybierz funkcje lub

2. Po praniu

Sygnał dźwiękowy lub napis "End"

■ Przed każdym praniem

- Warunki pracy pralki muszą mieścić się w zakresie(0-40)°C. Praca w temp. poniżej 0°C może uszkodzić zawór wlotowy i układ spustowy. Jeśli pralka narażona będzie na temperaturę poniżej 0°C, przed użyciem należy przemieścić ją do pomieszczenia o temperaturze pokojowej, by upewnić się, że w przewodach nie znajduje się lód.
- Prosimy o sprawdzenie etykiety środka piorącego przed rozpoczęciem prania. Używaj niepieniących się środków lub środków o obniżonym pienieniu, odpowiednich do pralek.

Ostrzeżenie!

- Pranie pojedynczych rzeczy może wywołać alarm zbyt dużej siły odśrodkowej z powodu nierównomiernego obciążenia bębna. Dlatego też zalecamy dołożenie jednej lub dwóch rzeczy, by poprawić proces odprowadzania wody.
- Zabronione jest pranie rzeczy zamoczonych w kerozynie, benzynie, alkoholach i innych materiałach palnych.

DZIAŁANIE

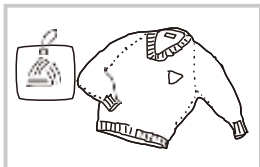

Sprawdź
etykiety

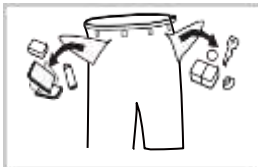

Opróżnij kieszenie



Zwiąż długie paski materiału,
zapnij suwaki i guziki

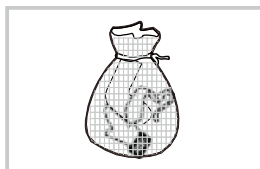

Włóż nieduże ubrania do
woreczka na pranie



Wywróć ubrania pylące i
o dłuższym włosiu na
lewą stronę



Pierz osobno rzeczy o różnych
fakturach

Ostrzeżenie!

- Pranie pojedynczych rzeczy może wywołać alarm zbyt dużej siły odśrodkowej z powodu nierównomiernego obciążenia bębna. Dlatego też zalecamy dołożenie jednej lub dwóch rzeczy, by poprawić proces odprowadzania wody.
- Zabronione jest pranie rzeczy zamoczonych w kerozynie, benzynie, alkoholach i innych materiałach palnych.

DZIAŁANIE

■ Podajnik środka piorącego

Model: TWJ80S2PL, TWBJ80S2PL, TWJ90S2PL, TWBJ90S2PL

- Środek do prania wstępnego
- I Środek do prania głównego
- ☼ Zmiękczac

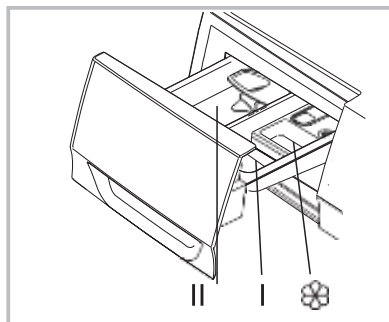

Wysuń szufladę podajnika

! Uwaga!

● Środek piorący należy dodać tylko w „przypadku I” po wybraniu prania wstępnego, jeśli model posiada taką funkcję

Program	I	II	☼	Program	I	II	☼
BAWEŁNA	<input type="radio"/>	<input checked="" type="radio"/>	<input type="radio"/>	ANTYALERGICZNY		<input checked="" type="radio"/>	<input type="radio"/>
BAWEŁNA ECO		<input checked="" type="radio"/>	<input type="radio"/>	MIESZANE	<input type="radio"/>	<input checked="" type="radio"/>	<input type="radio"/>
PRANIE 45'		<input checked="" type="radio"/>	<input type="radio"/>	WEŁNA		<input checked="" type="radio"/>	<input type="radio"/>
POŚCIEL	<input type="radio"/>	<input checked="" type="radio"/>	<input type="radio"/>	ŻYWY KOLOR		<input checked="" type="radio"/>	<input type="radio"/>
WIROWANIE				SZYBKI 15'		<input checked="" type="radio"/>	<input type="radio"/>
CZYSZCZENIE BĘBNA							

● Wymagane ○ Opcjonalne

DZIAŁANIE

Ostrożnie!

- W przypadku gęstych środków lub dodatków, zalecamy dolanie odrobiny wody w celu ich rozcieńczenia przed waniem do podajnika środka piorącego. Uchroni to podajnik przed zatkanie i przelaniem.
- Dobierz odpowiedni typ środka do temperatury prania, by uzyskać najlepsze wyniki, a także najniższe zużycie wody i energii.

■ Podajnik środka piorącego

Model: TW-BJ80S2PL; TW-BJ90S2PL

I Środek do prania wstępnego

II Środek do prania głównego

 Zmiękczac

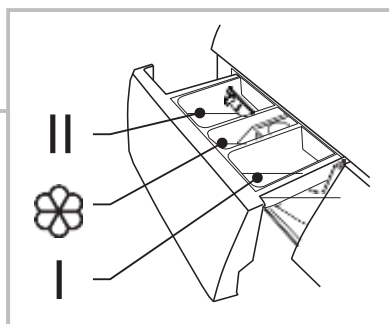
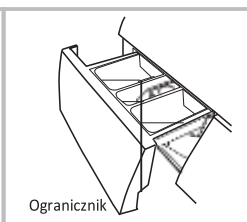
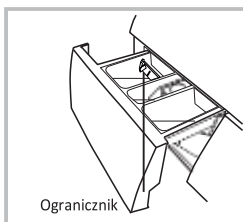

Płynny środek
piorący



Proszek do prania

Wysuń szufladę podajnika

Ostrożnie!

- W przypadku gęstych środków lub dodatków, zalecamy dolanie odrobiny wody w celu ich rozcieńczenia przed waniem do podajnika środka piorącego. Uchroni to podajnik przed zatkanie i przelaniem.
- Dobierz odpowiedni typ środka do temperatury prania, by uzyskać najlepsze wyniki, a także najniższe zużycie wody i energii.

DZIAŁANIE

Program	I	II		Program	I	II	
BAWEŁNA		●	○	BAWEŁNA ECO		●	○
SYNTECYCZNE		●	○	KURTKI		●	○
BABY CARE		●	○	SPORTOWE		●	○
POŚCIEL		●	○	SZYBKIE 15'		●	○
MIESZANE		●	○	DELIKATNE		●	○
COLOR ALIVE		●	○	WEŁNA		●	○
WIROWANIE				PŁUKANIE I WIROWANIE			○
CZYSZCZENIE BĘBNA							

● Wymagane ○ Opcjonalne

DZIAŁANIE

■ Panel sterowania

Model: TWJ80S2PL, TWBJ80S2PL, TWJ90S2PL, TWBJ90S2PL

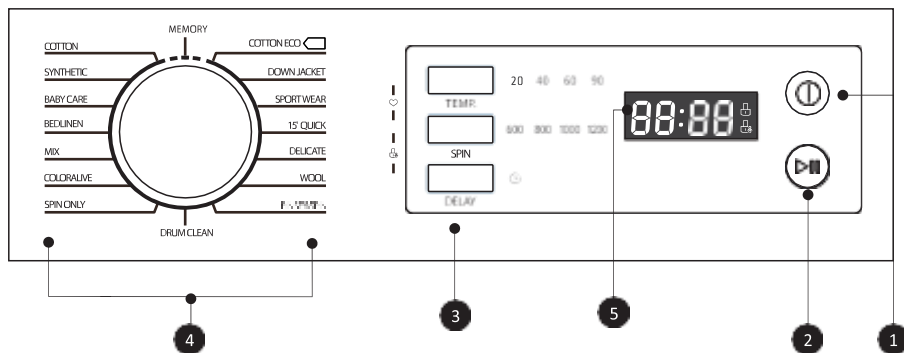

⚠ Ostrożnie!

- Ilustracja służy wyłącznie jako materiał poglądowy. Jako standard należy traktować faktyczny produkt.

1 Wł/Wył

Włącza lub wyłącza pralkę.

2 Start/Pauza

Wciśnij przycisk by uruchomić lub wstrzymać cykl prania

3 Opcja

Pozwala na wybranie dodatkowych
Wybór zostaje podświetlony.

4 Suwak

Do wyboru i potwierdzania funkcji.

5 Ekran

Ekran wyświetla ustawienia, szacowany pozostały czas pracy, opcje oraz komunikaty stanu pralki. Pozostanie włączony przez cały czas prania.



A - Blokada-drzwi

B - Zabezpieczenie przed dziećmi

DZIAŁANIE

■ Opcje

Pranie wstępne

Funkcja prania wstępnego pozwala na wykonanie pierwszego prania, które wyciągnie zabrudzenia na powierzchnię tkanin. Po wybraniu tej opcji należy wlać środek piorący do komory I.

Płukanie

Po wybraniu opcji pranie zostanie dodatkowo wypłukane.

Szybkie pranie

Funkcja skracająca czas prania.

Poziom zabrudzenia

Dopasuj do stopnia zabrudzenia ubrań (od lekkiego do ekstra) .

Opóźnienie zakończenia/OPÓŹNIENIE

Ustaw funkcję opóźnienia:

1. Wybierz program

2. Wciśnij przycisk Opóźnienie zakończenia/OPÓŹNIENIE w celu określenia czasu (pranie można opóźnić w zakresie 0-24 H.) 3. Wciśnij [Start/Pause] by zatwierdzić wybór



Anulowanie opóźnienia:

Wciśnij [Opóźnienie zakończenia]/[OPÓŹNIU] do momentu wyświetlenia 0H. Przycisk należy wcisnąć przed rozpoczęciem programu. Jeśli pranie już się rozpoczęło, wciśnij [Wł/Wył] by zresetować program

! Uwaga!

- Jeśli w trakcie prania dojdzie do przerwania zasilania, specjalna pamięć pralki zachowa wykonywany program i umożliwi kontynuowanie go po przywróceniu zasilania po wciśnięciu [Start/Pauza] (niektóre modele)

DZIAŁANIE

Model: TWJ80S2PL, TWBJ80S2PL, TWJ90S2PL, TWBJ90S2PL

Program	Opcjon		
	TEMP.	WIROWA	OPÓŹNIJ
BAWEŁNA	<input type="radio"/>	<input type="radio"/>	<input type="radio"/>
SYNTECYCZNE	<input type="radio"/>	<input type="radio"/>	<input type="radio"/>
BABY CARE	<input type="radio"/>	<input type="radio"/>	<input type="radio"/>
POŚCIEL	<input type="radio"/>	<input type="radio"/>	<input type="radio"/>
MIESZANE	<input type="radio"/>	<input type="radio"/>	<input type="radio"/>
COLOR ALIVE	<input type="radio"/>	<input type="radio"/>	<input type="radio"/>
CZYSZCZENIE			<input type="radio"/>
WIROWANIE		<input type="radio"/>	<input type="radio"/>
BAWEŁNA ECO	<input type="radio"/>	<input type="radio"/>	<input type="radio"/>
KURTKI	<input type="radio"/>	<input type="radio"/>	<input type="radio"/>
SPORTOWE	<input type="radio"/>	<input type="radio"/>	<input type="radio"/>
SZYBKIE 15'	<input type="radio"/>	<input type="radio"/>	<input type="radio"/>
DELIKATNE	<input type="radio"/>	<input type="radio"/>	<input type="radio"/>
WEŁNA	<input type="radio"/>	<input type="radio"/>	<input type="radio"/>
PŁUKANIE I		<input type="radio"/>	<input type="radio"/>

Opcja

■ Pozostałe funkcje

Model: TWJ80S2PL, TWBJ80S2PL, TWJ90S2PL, TWBJ90S2PL



Wyładuj

Działanie to można wykonać w trakcie prania. Kiedy bęben obraca się, a wewnątrz bębna jest dużo nagrzananej wody. Stan ten jest niebezpieczny, nie da się otworzyć drzwiczek przy użyciu siły. Wciśnij

[Start/Pauza] przez 3 s, by wyładować pralkę i dodać nowe rzeczy w trakcie programu prania. Wykonaj poniższe czynności: 1. Poczekaj aż bęben zatrzyma się.
2. Drzwi zostały odblokowane.

3. Po przeładowaniu pralki zamknij ją i wciśnij przycisk [Start/Pauza] .



Przytrzymaj [Start/Pauza]
przez 3 s.



Przeładuj ubrania



Start/Pauza

! Uwaga!

- Nie używaj funkcji jeżeli poziom wody przekracza wysokość środkowego korytka lub temperatura jest zbyt wysoka.



Pamięć

Zapisz często używane programy w pamięci

Przytrzymaj [Temp.] i [Wirowanie] przez 3s, by zapisać program, który chcesz uruchomić.

Domyślny program to BAWEŁNA ECO.



Zabezpieczenie przed dziećmi

Aby zapobiec zmianie ustawień przez dzieci.



Wł/Wył



Start/Pauza



Płukanie
zabrudzeń



Poziom

Wciśnij [Płukanie] i [Poziom zabrudzeń]
na 3 s do usłyszenia sygnału.

! Uwaga!

- Przytrzymaj oba przyciski przez 3 s, by uruchomić funkcję.
- Urządzenie zablokuje wszystkie przyciski poza [Wł/Wył].
- Wyłącz pralkę, by wyłączyć zabezpieczenie.
- W niektórych modelach zabezpieczenie pozostanie aktywne po ponownym uruchomieniu pralki.

DZIAŁANIE

Wirowanie

Wciśnij przycisk, by zmienić prędkość wirowania.

MODEL: TWJ80S2PL, TWBJ80S2PL, TWJ90S2PL, TWBJ90S2PL

Program	Prędkość domyślna (obr./min.)	Program	Prędkość domyślna (obr./min.)
BAWEŁNA	800	ANTYALERGICZN	800
BAWEŁNA ECO	800	MIESZANE	800
PRANIE 45'	800	WEŁNA	800
POŚCIEL	800	ŻYWY KOLOR	1000
WIROWANIE	1000	SZYBKI 15'	800
CZYSZCZENIE	600		

Model: TWJ80S2PL, TWBJ80S2PL, TWJ90S2PL, TWBJ90S2PL

Program	Prędkość domyślna (obr./min.)	Program	Prędkość domyślna (obr./min.)
BAWEŁNA	1000	ANTYALERGICZN	800
BAWEŁNA ECO	1000	MIESZANE	1000
PRANIE 45'	800	WEŁNA	800
POŚCIEL	1000	ŻYWY KOLOR	1000
WIROWANIE	1200	SZYBKI 15'	800
CZYSZCZENIE	600		

Uwaga!

Jeśli dioda prędkości wirowania (600,800,1000,1200,1400) nie świeci się, prędkość wynosi 0.

 Temp.
Wciśnij przycisk by ustawić temperaturę prania(20°C,30°C, 40°C,60°C,90°C)
Jeśli świecą się wszystkie diody, pranie odbędzie się w zimnej wodzie

 Wyciszenie sygnału
Przyciśnij [Opóźnienie zakończenia] oraz [Szybkie pranie] przez 3 s., sygnał dźwiękowy zostanie wyłączony. Wciśnij przyciski w ten sam sposób, by aktywować sygnał. Ustawienie zostanie zachowane do kolejnego resetu.

DZIAŁANIE

Model: TWJ80S2PL, TWBJ80S2PL, TWJ90S2PL, TWBJ90S2PL



PAMIĘĆ

Zapisuje często używane programy w pamięci.

Wybierz program i opcje, następnie wciśnij [TEMP.] i [WIROWANIE] przez 3 s, by zapamiętać wybrane ustawienia. Domyślny program to BAWĘŁNA.



ZABEZPIECZENIE PRZED DZIEĆMI

Aby zapobiec zmianie ustawień przez dzieci.



WŁ/WYŁ

START/PAUZA

Wciśnij [WIROWANIE] i [OPÓŹNIJ]

przez 3 s. do uruchomienia sygnału dźwiękowego.



Uwaga!

- Przytrzymaj oba przyciski przez 3 s, by wyłączyć funkcję.
- Urządzenie zablokuje wszystkie przyciski poza [Wł/Wył].
- Wyłącz pralkę, by wyłączyć zabezpieczenie.

WIROWANIE

Wciśnij przycisk, by zmienić prędkość wirowania.

Program	Prędkość domyślna (obr./min.)	Program	Prędkość domyślna (obr./min.)
BAWĘŁNA	800	BAWĘŁNA ECO	800
SYNTETYCZNE	800	KURTKI	800
BABY CARE	800	SPORTOWE	800
POŚCIEL	800	SZYBKIE 15'	800
MIESZANE	800	DELIKATNE	600
COLOR ALIVE	1000	WEŁNA	800
WIROWANIE	1000	PŁUKANIE I	1000
CZYSZCZENIE BĘBNA	600		

DZIAŁANIE

Model: TWJ80S2PL, TWBJ80S2PL, TWJ90S2PL, TWBJ90S2PL

Program	Prędkość domyślna (obr./min.)	Program	Prędkość domyślna (obr./min.)
BAWEŁNA	1200	BAWEŁNA ECO	1000
SYNTECYCZNE	1200	KURTKI	800
BABY CARE	800	SPORTOWE	800
POŚCIEL	800	SZYBKIE 15'	800
MIESZANE	800	DELIKATNE	600
COLOR ALIVE	1000	WEŁNA	800
WIROWANIE	1000	PŁUKANIE I	000

Uwaga!

- Brak podświetlenia prędkości wirowania (600,800,1000,1200) oznacza, że wirowanie jest wyłączone.

TEMP.

Wciśnij przycisk by ustawić temperaturę prania(20°C,40°C, 60°C,90°C,90°C)

Jeśli świecą się wszystkie diody, pranie odbędzie się zimnej wodzie

DZIAŁANIE

■ Programy

Programy dostępne są w zależności od typu prania.

Programy

BAWEŁNA	Materiały odporne na zużycie wykonane z bawełny lub lnu.
BABY CARE	Program do prania ubrań dziecięcych. Czyści i płucze zapewniając ochronę skóry dziecka. (T03:Aby wybrać program Baby Care, najpierw włącz program antyalergiczny, a następnie [szybkie pranie])
SYNTETYKI	Mieszany ładunek ubrań bawełnianych i syntetycznych.
ŻYWY KOLOR	Pranie jasnych kolorów ze szczególną ochroną barw.
BAWEŁNA ECO	Poprawia skuteczność prania wydłużając jego czas.
PAMIĘĆ	Wciśnij [Temp.] i [Wirowanie] przez 3 s, by zapisać program w pamięci. Domyślny program to bawełna.
PRANIE 45'	Program odpowiedni do średnio zabrudzonych ubrań, oszczędza energię.
SZYBKIE	Program do szybkiego wyprania niewielkiej liczby niezbyt brudnych rzeczy.
WIROWANIE	Dodatkowe wirowanie o regulowanej prędkości.
WEŁN	Ręczne lub maszynowe pranie ubrań wełnianych lub z dużą domieszką wełny. Szczególnie delikatny program chroniący przed kurczeniem, dłuższe pauzy w cyklu (materiał odpoczywa w środku).
POŚCIEL	Program przeznaczony do prania pościeli.
CZYSZCZENIE	Specjalny program do czyszczenia bębna i węży. Nagrzewa wodę do 90°C by zwiększyć ekologiczność prania. Podczas używania tego programu zabrania się wkładania do bębna ubrań. Dodanie odpowiedniej ilości wybielacza poprawi skuteczność czyszczenia bębna. Program ten można stosować według potrzeb.
ANTYALERGICZNY	Pranie w temp. 60°C sterylizuje materiały i poprawia efekt antyalergiczny.
SPORTOWE	Do prania odzieży sportowej.

DZIAŁANIE

ŻYWY KOLOR	Pranie jasnych kolorów ze szczególną ochroną barw.
SYNTETYCZNE	Pranie syntetycznych ubrań: koszul, płaszczy. Podczas prania plecionych materiałów należy zmniejszyć ilość środka piorącego, ponieważ luźny spłot materiału zwiększa pienienie się detergentu.
DELIKATNE	Dla delikatnych, materiałów, np. jedwabiu, satyny, włókien syntetycznych i materiałów łączonych.
PŁUKANIE&WIROWANIE	Dodatkowy program płukania i wirowania.
KURTKI	Specjalny program do prania kurtek.
KURTKI SPORTOWE	Program przeznaczony do kurtek Sportowych.
SZYBKIE 15'	Program do szybkiego wyprania niewielkiej ilości niezbyt zabrudzonych ubrań

■ Tabela programów prania

Model: TWJ80S2PL, TWBJ80S2PL, TWJ90S2PL, TWBJ90S2PL

Program	Ładunek(kg)			Temp.(°C)	Domyślny czas		
	7,0 (BLDC)	8,0 (BLDC)	7,0		Domyślnie	7,0 (BLDC)	8,0 (BLDC)
BAWEŁNA	7,0	8,0	7,0	40	01:18	01:18	01:1
SYNTETYCZNE	3,5	4,0	3,5	40	01:16	01:16	01:1
BABY CARE	7,0	8,0	7,0	60	01:45	01:45	01:4
POŚCIEL	4,0	5,0	4,0	40	01:48	01:48	01:4
MIESZANE	3,5	4,0	3,5	40	01:10	01:10	01:1
COLOR ALIVE	3,5	4,0	3,5	Zimne	01:03	01:03	01:0
CZYSZCZENIE	-	-	-	90	0:55	0:55	0:55
WIROWANIE	7,0	8,0	7,0	-	00:12	00:12	00:1
BAWEŁNA ECO	7,0	8,0	7,0	20	0:55	0:55	0:55
KURTKI	2,0	2,0	2,0	40	01:27	01:27	01:2
SPORTOWE	2,0	2,0	2,0	20	00:45	00:45	00:4
SZYBKIE 15'	2,0	2,0	2,0	Zimne	00:15	00:15	00:1
DELIKATNE	2,0	2,0	2,0	20	00:50	00:50	00:5

DZIAŁANIE

WEŁNA	2,0	2,0	2,0	40	01:07	01:07	01:0
PŁUKANIE I	7,0	8,0	7,0	-	00:20	00:20	00:2

- Klasa wydajności energetycznej SASO: B(8.0Kg)/A(9.0Kg)
Program testowania zużycia energii: Bawełna ECO 60/40°C.
Prędkość: najwyższa; Pozostałe ustawienia domyślne.
Połowa ładunku dla urządzenia 8.0/9.0Kg: 4.0/4.5Kg.
- "Bawełna ECO 60/40°C " jest domyślnym programem prania, do którego odnoszą się informacje na etykietach oraz w kartach produktu. Program jest odpowiedni do prania bawełnianych średnio zabrudzonych rzeczy, jest również programem najbardziej wydajnym pod względem zużycia energii i wody potrzebnych do wyprania tego typu bawełny. Rzeczywista temperatura może różnić się od deklarowanej temperatury programu.

Ostrożnie!

- Wartości przedstawione w tabeli służą jedynie do celów poglądowych. Wartości rzeczywiste mogą się różnić od przedstawionych.

DZIAŁANIE

■ Tabela programów prania

Model: TWJ80S2PL, TWBJ80S2PL, TWJ90S2PL, TWBJ90S2PL

Program	Ładunek(kg)		Temp.(°C)	Domyślny czas	
	7,0	8,0		7,0	8,0
BAWEŁNA	7,0	8,0	40	02:40	02:40
SYNTECYCZNE	3,5	4,0	40	02:20	02:20
BABY CARE	7,0	8,0	60	01:45	01:45
POŚCIEL	4,0	5,0	40	01:48	01:48
MIESZANE	3,5	4,0	40	01:10	01:10
COLOR ALIVE	3,5	4,0	20	03:47	03:47
CZYSZCZENIE	-	-	90	0:55	0:55
WIROWANIE	7,0	8,0	-	00:12	00:12
BAWEŁNA ECO	7,0	8,0	40	02:36	02:36
KURTKI	2,0	2,0	40	01:27	01:27
SPORTOWE	2,0	2,0	20	00:45	00:45
SZYBKIE 15'	2,0	2,0	Zimne	00:15	00:15
DELIKATNE	2,0	2,0	20	00:50	00:50
WEŁNA	2,0	2,0	40	01:07	01:07
PŁUKANIE I	7,0	8,0	-	00:20	00:20

- Klasa wydajności energetycznej SASO: B(8.0Kg)/A(9.0Kg) Program testowania zużycia energii: Bawełna ECO 60/40°C.
Prędkość: najwyższa; Pozostałe ustawienia domyślne.
Połowa ładunku dla urządzenia 8.0/9.0Kg: 4.0/4.5Kg.
- "Bawełna ECO 60/40°C" jest domyślnym programem prania, do którego odnoszą się informacje na etykietach oraz w kartach produktu. Program jest odpowiedni do prania bawełnianych średnio zabrudzonych rzeczy, jest również programem najbardziej wydajnym pod względem zużycia energii i wody potrzebnych do wyprania tego typu bawełny. Rzeczywista temperatura może różnić się od deklarowanej temperatury programu.

Ostrożnie!

- Wartości przedstawione w tabeli służą jedynie do celów poglądowych. Wartości rzeczywiste mogą się różnić od przedstawionych.

■ Czyszczenie i konserwacja



Ostrzeżenie!

- Przed rozpoczęciem prac konserwacyjnych odłącz pralkę od zasilania i zakręć kran.

Czyszczenie obudowy

Właściwa dbałość o pralkę wydłuży jej żywotność. Obudowę czyścić można za pomocą rozcieńzonego detergentu bez środków ściernych, według potrzeb. W przypadku wylania się wody, zetrzyj ją natychmiast zwilżoną ściereczką. Nie używaj ostrych przedmiotów do czyszczenia pralki.

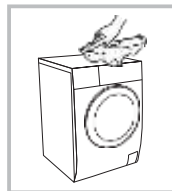

Ostrożnie!

- Zabronione jest czyszczenie pralki z użyciem kwasu mrówkowego oraz jego rozpuszczonych odpowiedników, np. alkoholu, rozpuszczalników,

Czyszczenie bębna

Rdza wywołana w bębnie przez metalowe rzeczy powinna być natychmiast usunięta za pomocą detergentów bez zawartości chloru.

Nie wolno używać wełny stalowej.



Ostrożnie!

- Podczas czyszczenia bębna nie wkładaj do niego ubrań.

Czyszczenie uszczelki i szyby drzwiczek

Po każdym praniu przetrzyj uszczelkę i drzwiczki by usunąć plamy i pozostałości materiałów.

Nagromadzenie się strzępków materiału może powodować wycieki wody.

Po każdym praniu usuń spod uszczelki monety, guziki i inne przedmioty.

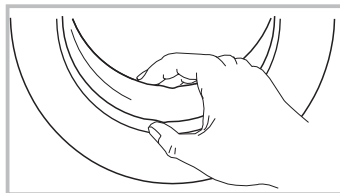

KONSERWACJA

Czyszczenie filtra dolotowego

Ostrożnie!

- Filtr wymaga czyszczenia jeżeli pralka pobiera zbyt mało wody.

Czyszczenie filtra węża dolotowego

1. Zakręć kran.
2. Odkręć wąż od kranu.
3. Oczyszć filtr.
4. Podłącz wąż dolotowy.

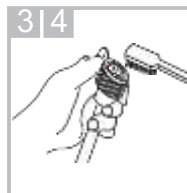
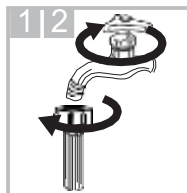

Czyszczenie filtra w pralce:

1. Odkręć rurę dolotową z tyłu urządzenia,
2. Wyciągnij filtr długimi szczypcami i załóż go ponownie po oczyszczeniu.
3. Użyj szczotki do wyczyszczenia filtra.
4. Podłącz rurę dolotową.

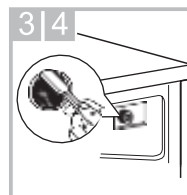
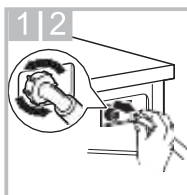

KONSERWACJA

Oczyść podajnik środka piorącego

1. Przyciśnij miejsce oznaczone strzałką na ostonie zmiękczacza. 2. Podnieś zacisk, wyjmij osłonę zmiękczacza i umyj element wodą. 3. Załóż element na swoje miejsce i wsuń szufladkę podajnika.

Model: TWJ80S2PL, TWBJ80S2PL, TWJ90S2PL, TWBJ90S2PL, TWBJ90M4PL, TWBJ100M4PL, TWBJ110W4PL, TWDBJ90W4PL

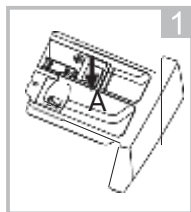

Wysuń szufladkę podajnika i wciśnij A

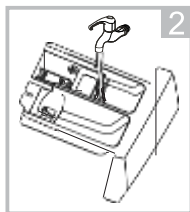

Umyj szufladkę pod bieżącą wodą



Wyczyść wnętrze starą szczoteczką do zębów

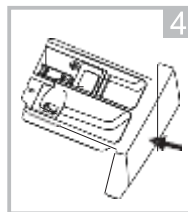

Wsuń szufladkę na miejsce

Model: TWJ80S2PL, TWBJ80S2PL, TWJ90S2PL, TWBJ90S2PL, TWBJ90M4PL, TWBJ100M4PL, TWBJ110W4PL, TWDBJ90W4PL

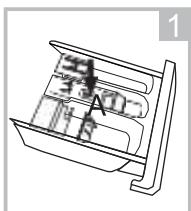

Wysuń szufladkę podajnika i wciśnij A

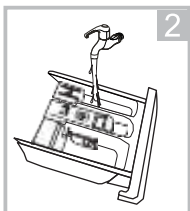

Umyj szufladkę pod bieżącą wodą



Wyczyść wnętrze starą szczoteczką do zębów

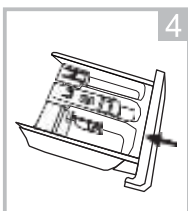

Wsuń szufladkę na miejsce

Ostrożnie!

- Do czyszczenia nie używaj alkoholu, rozpuszczalników, ani środków chemicznych.

KONSERWACJA

Czyszczenie filtra pompy odpływowej

⚠ Ostrzeżenie!

- Uwaga na gorącą wodę!
- Poczekaj aż roztwór ostygnie.
- Przed praniem odłącz pralkę od prądu, by uniknąć porażenia prądem
- Filtr pompy odpływowej zbiera kawałki materiału oraz małe przedmioty.
- Aby zapewnić poprawne działanie pralki, należy czyścić go regularnie.

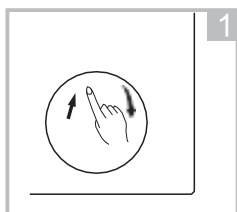

Otwórz dolną osłonę

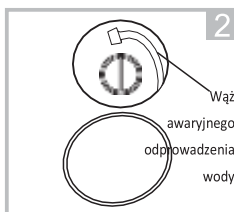

Wyciągnij wąż awaryjny i zdejmij z niego zatyczkę.



Po spuszczeniu wody odtóż wąż na miejsce

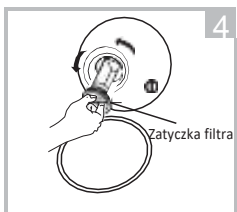

Otwórz zatyczkę obracając wąż w prawą stronę

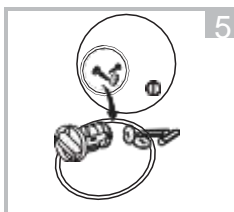

Usuń zbędny materiał

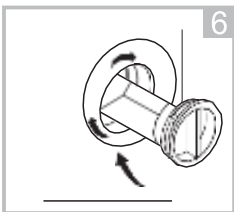

Zamknij zatyczkę filtra i opuść ją.

⚠ Uwaga!

- Upewnij się, że zatyczka filtra i węża awaryjnego zostały poprawnie odłożone. Jeśli zatyczki nie zostaną dopasowane do otworów, grozi to wyciekami wody.
- W niektórych modelach używanie węża awaryjnego nie jest zbyt wygodne, można pominąć kroki 2. i 3.. Obróć dolną zatyczkę tak, by woda odpływała do umywalki.
- Podczas działania pralki, zależnie od programu, w pompie może znajdować się duża ilość gorącej wody. Pod żadnym pozorem nie zdejmuj osłony pompy podczas prania, zawsze poczekaj do zakończenia cyklu i opróżnienia pralki. Upewnij się, że osłona została poprawnie dokręcona.

KONSERWACJA

■ Rozwiązywanie problemów

Pralka nie uruchamia się lub zatrzymuje podczas prania.

Spróbuj najpierw znaleźć rozwiązanie problemu. Jeśli się nie uda, skontaktuj się z centrum serwisowym.

Opis	Powód	Rozwiązanie
Pralka nie uruchamia się	Niedomknięte drzwiczki	Uruchom ponownie po zamknięciu drzwiczek Sprawdź czy ubrania nie blokują drzwiczek
Nie da się otworzyć drzwiczek	Zabezpieczenie pralki uruchomiło się	Odłącz zasilanie i ponownie uruchom pralkę
Wyciek wody	Nieszczelne połączenie rury dolotowej lub węża spustowego	Sprawdź i dokręć połączenia. Oczyszczyć wąż
Pozostałości środka piorącego	Nagromadzenie środka piorącego	Oczyszczyć podajnik środka piorącego Sprawdź, czy zasilanie jest włączone, a wtyczka dobrze podpięta do gniazdka
Dioda lub ekran nie włącza się	Odłącz płytkę PC lub jej złącze - prawdopodobny problem z połączeniem	Sprawdź czy śruby mocujące zostały usunięte
Nadmierny hałas		Sprawdź czy pralka jest zainstalowana na płaskiej powierzchni

KONSERWACJA

Opis	Powód	Rozwiązanie
E30	Niedomknięte drzwiczki	Uruchom po domknięciu drzwiczek. Sprawdź czy ubrania nie blokują drzwiczek.
E10	Problem z doprowadzaniem wody podczas prania	Sprawdź ciśnienie wody. Wyprostuj wąż. Sprawdź, czy filtr dolotowy nie jest zablokowany.
E21	Długie odprowadzanie wody	Sprawdź czy wąż spustowy nie jest zablokowany.
E12	Woda przelewa się	Uruchom pralkę ponownie.
EXX	Inne	Najpierw spróbuj rozwiązać problem jeszcze raz. Skontaktuj się z infolinią, jeśli problem utrzyma się.

Ostrożnie!

- Sprawdź urządzenie, uruchom je ponownie. Jeśli problem nie zostanie rozwiązany lub ekran pokazuje kod błędu, skontaktuj się z serwisem.

■ Specyfikacja techniczna

Zasilanie 220-240V~,50Hz

MAKS.Prąd 10A

Standardowe ciśnienie wody 0.05MPa~1MPa

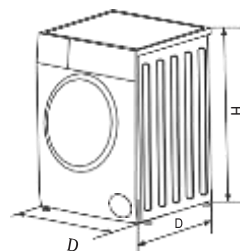

Model	Pojemność bębna	Wymiary (S*G*W mm)	Masa netto	Moc znamiono
TW-BJ80S2PL	7,0kg	595*530*850	61kg	2000W
TW-BJ90S2PL	8,0kg	595*600*850	68kg	2000W
TW-J80S2PL	7,0kg	595*530*850	61kg	1950W
TW-J90S2PL	8,0kg	595*600*850	68kg	1950W

KARTA PROUKTU

Znak towarowy	Toshiba
Nazwa modelu	TW-BJ80S2PL
Pojemność znamionowa w kg	7
Maksymalna prędkość wirowania (obr/min)	1200
Klasa efektywności energetycznej	A+++ -10%
Roczne zużycie energii w kWh przy założeniu 220 cykli prania ze standardowymi programami prania tkanin bawełnianych w 60°C i 40°C z pełnym lub częściowym załadunkiem i przy stosowaniu trybów energooszczędnych. Rzeczywiste zużycie energii zależy od sposobu eksploatacji urządzenia.	153
Zużycie energii w W dla trybu wyłączenia	0,5
Zużycie energii w W dla trybu gotowości do pracy	1
Roczne zużycie wody w L przy założeniu 220 cykli prania ze standardowymi programami prania tkanin bawełnianych w 60°C i 40°C z pełnym lub częściowym załadunkiem i przy stosowaniu trybów energooszczędnych. Rzeczywiste zużycie wody zależy od sposobu eksploatacji urządzenia.	9020
Klasa efektywności prania od G (najmniejsza efektywność) do A (najwyższa efektywność)	A
Klasa wydajności wirowania od G (najmniejsza efektywność) do A (najwyższa efektywność)	B
Zużycie energii podczas standardowego prania w 60°C, pełne załadowanie w kWh/cykl	0,76
Zużycie energii podczas standardowego prania w 60°C, niepełne załadowanie w kWh/cykl	0,63
Zużycie energii podczas standardowego prania w 40°C, niepełne załadowanie w kWh/cykl	0,59

Czas trwania standardowego programu prania tkanin bawełnianych w 60°C przy pełnym załadunku w minutach	283
Czas trwania standardowego programu prania tkanin bawełnianych w 60°C przy częściowym załadunku w minutach	283
Czas trwania standardowego programu prania tkanin bawełnianych w 40°C przy częściowym załadunku w minutach	276
Zużycie wody podczas standardowego prania tkanin bawełnianych w 60°C przy pełnym załadunku, w litrach na cykl	46
Zużycie wody podczas standardowego prania tkanin bawełnianych w 60°C przy niepełnym załadunku, w litrach na cykl	37
Zużycie wody podczas standardowego prania tkanin bawełnianych w 40°C przy niepełnym załadunku, w litrach na cykl	37
Wilgotność resztkowa w %	53
Poziom emitowanego hałasu podczas prania w dB(A)	56
Poziom emitowanego hałasu podczas wirowania w dB(A)	78
Urządzenie do zabudowy T/N	nie

TOSHIBA