

# Monitor hub USB-C Dell UltraSharp 24/27 - U2421HE/U2721DE Instrukcja użytkownika

Model: U2421HE/U2721DE  
Model - zgodność z przepisami: U2421HEt/U2721DEt





**UWAGA:** UWAGA oznacza ważną informację, pomocną w lepszym używaniu komputera.



**PRZESTROGA:** OSTRZEŻENIE oznacza potencjalne niebezpieczeństwo uszkodzenia lub utraty danych, w przypadku nie zastosowania się do instrukcji.



**OSTRZEŻENIE:** PRZESTROGA oznacza potencjalną możliwość uszkodzenia własności, obrażeń osobistych lub śmierci.

**Copyright © 2020 Dell Inc. lub jej spółki zależne. Wszelkie prawa zastrzeżone.** Dell, EMC i inne znaki towarowe są znakami towarowymi Dell Inc. lub jej spółek zależnych. Inne znaki towarowe mogą być znakami towarowymi ich odpowiednich właścicieli.

2020 – 03

Rev. A00

# Spis treści

<b>O monitorze</b> .....	<b>5</b>
Zawartość opakowania .....	5
Właściwości produktu .....	6
Części i elementy sterowania .....	7
Specyfikacje monitora .....	10
Plug-and-Play. ....	24
Jakość monitora LCD i polityka pikseli .....	24
<b>Ustawienia monitora.</b> .....	<b>25</b>
Przygotowanie podstawy. ....	25
Używanie nachylenia, obrotu w poziomie i pionowego wydłużenia. ....	27
Dostosowywanie ustawień wyświetlania obrotu danego systemu . . .	28
Podłączanie monitora. ....	29
Organizacja kabli .....	32
Zdejmowanie podstawy monitora .....	32
Mocowanie na ścianie (opcja) .....	33
<b>Używanie monitora.</b> .....	<b>34</b>
Włączanie monitora .....	34
Używanie elementów sterowania na panelu przednim. ....	34
Używanie funkcji blokady OSD .....	36
Korzystanie z menu ekranowego (OSD) .....	39



<b>Rozwiązywanie problemów</b> . . . . .	<b>55</b>
Autotest . . . . .	55
Wbudowane testy diagnostyczne. . . . .	56
Typowe problemy . . . . .	57
Problemy specyficzne dla produktu . . . . .	58
<b>Dodatek</b> . . . . .	<b>61</b>
Instrukcje bezpieczeństwa . . . . .	61
Uwaga FCC (tylko USA) i inne informacje dotyczące przepisów . . . .	61
Kontaktowanie się z firmą Dell . . . . .	61
Ustawienia monitora . . . . .	62
Wskazówki dotyczące konserwacji. . . . .	64







# O monitorze

## Zawartość opakowania

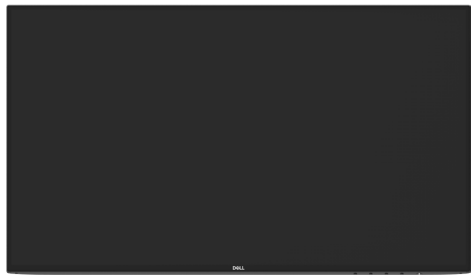
Monitor jest dostarczany z pokazanymi poniżej komponentami. Upewnij się, że otrzymałeś zostały wszystkie komponenty i [skontaktuj się z firmą Dell](#), jeśli czegoś brakuje.

**UWAGA:**Niektóre elementy mogą być opcjonalne i nie są dostarczane z danym monitorem. Niektóre funkcje lub multimedia mogą być niedostępne w niektórych krajach.

	Wyświetlacz
	Wspornik
	Podstawa
	Kabel zasilający (zależy od kraju)
	Kabel USB typu C (C do C)

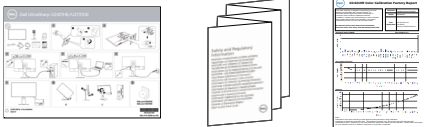

	<p>Kabel DP</p>
	<ul style="list-style-type: none"> <li>• Instrukcja szybkiej instalacji</li> <li>• Bezpieczeństwo użycia, ochrona środowiska i zgodność z normami</li> <li>• Raport kalibracji fabrycznej</li> </ul>

## Właściwości produktu

Monitor **Dell UltraSharp U2421HE/U2721DE** to monitor z aktywną matrycą, na tranzystorach cienkowarstwowych (TFT), z wyświetlaczem ciekłokrystalicznym (LCD) i podświetleniem LED. Właściwości monitora:

- **U2421HE:** Widoczny obszar wyświetlacza 60,47 cm (23,8 cali) (zmierzony po przekątnej). Rozdzielczość 1920 x 1080 (16:9) z pełnoekranową obsługą niższych rozdzielczości.
- **U2721DE:** Widoczny obszar wyświetlacza 68,47 cm (27 cali) (zmierzony po przekątnej). Rozdzielczość 2560 x 1440 (16:9) z pełnoekranową obsługą niższych rozdzielczości.
- Szerokie kąty widzenia z 99% kolorów sRGB przy średniej Delta E<2.
- Możliwości regulacji nachylenia, przekręcania, obracania i wysuwania w pionie.
- Zdejmowana podstawa i rozstaw otworów montażowych w standardzie VESA (Video Electronics Standards Association) wynoszący 100 mm zapewniają elastyczne rozwiązania montażu.
- Bardzo wąska ramka zapewnia minimalną szczelinę między ramkami w przypadku korzystania z wielu monitorów, ułatwiając ich konfigurację i zapewniając elegancki wygląd zestawu.
- Dzięki rozbudowanej łączności cyfrowej z DP monitor jeszcze długo nie wyjdzie z użycia.
- Jedno złącze USB typu C pozwalające zasiląć zgodnego notebooka przy jednoczesnym odbieraniu sygnałów wideo i danych.
- Porty USB-C i RJ45 umożliwiają korzystanie z sieci po podłączeniu pojedynczym kablem.
- Obsługa plug and play, jeśli ta funkcja jest obsługiwana przez system.
- Menu ekranowe (OSD) zapewnia łatwą konfigurację i optymalizację ekranu.
- Zasilanie i blokada przycisków OSD.
- Obsługa zarządzania.
- Zużycie energii podczas oczekiwania w trybie uśpienia 0,3 W.
- Optymalizacja komfortu widzenia dzięki ekranowi bez efektu migania obrazu.

**UWAGA:** Możliwe efekty długotrwałej emisji niebieskiego światła z monitora, mogą spowodować uszkodzenie oczu, włącznie ze zmęczeniem oczu lub cyfrowym zmęczeniem oczu. Funkcja ComfortView jest przeznaczona do zmniejszania ilości



niebieskiego światła emitowanego z monitora w celu optymalizacji komfortu widzenia.

## Części i elementy sterowania

### Widok z przodu

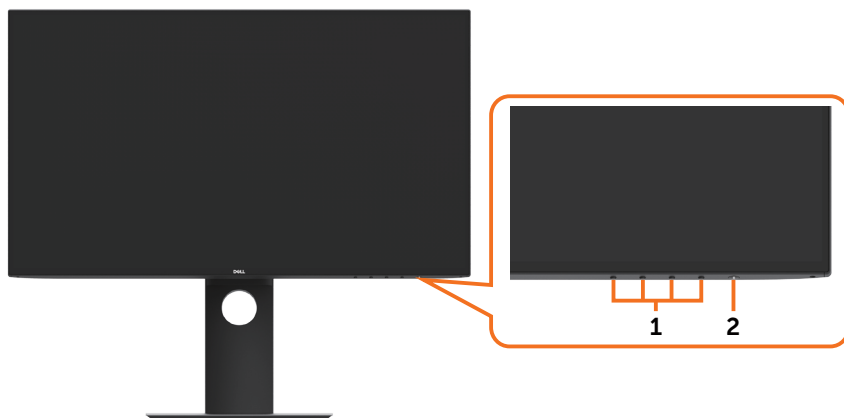

Etykieta	Opis
1	Przyciski funkcji (dalsze informacje, patrz <a href="#">Używanie monitora</a> )
2	Przycisk Włączenie/Wyłączenie (ze wskaźnikiem LED)



## Widok od tyłu



Etykieta	Opis	Zastosowanie
1	Otwory montażowe VESA (100 mm x 100 mm - za zamontowaną pokrywą VESA)	Montaż monitora na ścianie z wykorzystaniem zestawu do montażu na ścianie zgodnego z VESA (100 mm x 100 mm).
2	Etykieta zgodności z przepisami	Lista zgodności z przepisami.
3	Przycisk zwalniania obudowy	Odtwarzanie podstawy od monitora.
4	Gniazdo blokady zabezpieczenia	Zabezpieczenie monitora blokadą linki zabezpieczenia (sprzedawane oddzielnie).
5	Etykieta z numerem seryjnym, kodem kreskowym i kodem serwisowym	Sprawdź tę etykietę, jeśli poszukujesz informacji o kontakcie z pomocą techniczną Dell.
6	Gniazdo prowadzenia kabli	Używane do prowadzenia kabli, poprzez ich umieszczenie w gnieździe.



## Widok z boku



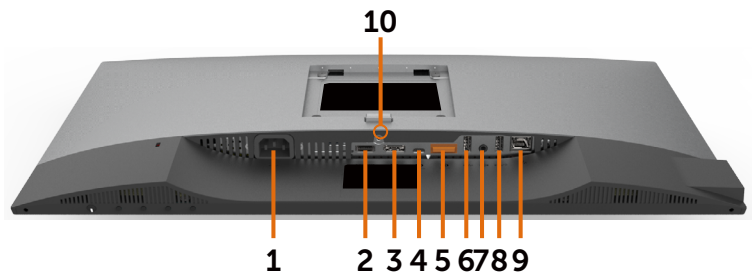

## Widok z dołu



Etykieta	Opis	Zastosowanie
1	Złącze zasilania prądem przemiennym	Do podłączania kabla zasilającego monitora.
2	Gniazdo HDMI	Podłącz komputer kablem HDMI (opcja).
3	Złącze DP (wejście)	Podłącz kabel DP komputera.
4	USB typu C/ DisplayPort	Połączenie z komputerem z użyciem kabla USB typu C. Port USB 3,1 typu C oferuje największą szybkość transferu i alternatywny tryb pracy z DP 1,4 i obsługą maksymalnej rozdzielczości 1920 x1080 przy 60Hz (U2421HE) i 2560 x 1440 przy 60Hz (U2721DE), PD 20V/3,25A, 15V/3A, 9V/3A, 5V/3A. <b>UWAGA:</b> USB typu C nie jest obsługiwany w wersjach Windows wcześniejszych niż Windows 10.
5	Złącze DP (wyjście) 	Wyjście DP dla monitora z obsługą MST (Multi-Stream Transport). Aby włączyć MST, sprawdź instrukcje w części " <a href="#">Podłączanie monitora dla funkcji DP MST</a> ". <b>UWAGA:</b> W przypadku korzystania ze złącza DP out, wyciągnij gumowy korek.
6&8	Złącza USB pobierania danych (2)	Do podłączania swojego urządzenia USB. Porty te można używać wyłącznie po podłączeniu kabla USB (typu C do typu C) od komputera do monitora. Port z ikoną baterii  obsługuje Battery Charging Rev. 1.2.
7	Gniazdo wyjścia audio	Służy do podłączenia głośników do odtwarzania dźwięku przechodzącego przez kanały audio USB typu C lub DisplayPort. Obsługuje tylko dźwięk 2-kanałowy. <b>UWAGA:</b> Gniazdo wyjścia liniowego audio nie obsługuje słuchawek.
9	Złącze RJ-45	Zdalne zarządzanie siecią i sterowanie wyświetlaczem przez RJ-45.



<b>10</b>	Blokada podstawy	Do wyłączenia przycisku zwalniania podstawy i blokady zespołu podstawy z użyciem śruby maszynowej M3 x 6 mm (U2721DE)/M3 x 8 mm (U2421HE) (śruba nie jest częścią wyposażenia).
-----------	------------------	---

## Specyfikacje monitora

<b>Model</b>	<b>U2421HE</b>	<b>U2721DE</b>
Typ ekranu	Aktywna matryca - TFT LCD	Aktywna matryca - TFT LCD
Typ panelu*	Technologia IPS	Technologia IPS
Współczynnik proporcji	16:9	16:9
Wymiary obrazu widocznego		
Przekątna	60,47 cm (23,8 cala)	68,47 cm (27 cala)
Obszar aktywny		
Poziomo	527,04 mm (20,75 cala)	596,74 mm (23,49 cala)
Pionowo	296,46 mm (11,67 cala)	335,66 mm (13,21 cala)
Obszar	156246,3 mm <sup>2</sup> (242,15 cala <sup>2</sup> )	200301,7 mm <sup>2</sup> (310,30 cala <sup>2</sup> )
Podziałka pikseli	0,2745 mm x 0,2745 mm	0,233 mm x 0,233 mm
Liczba pikseli na cal (PPI)	92,5	109
Kąt widzenia		
W poziomie	178°, typowo	178°, typowo
W pionie	178°, typowo	178°, typowo
Jasność	250 cd/m <sup>2</sup> (typowe)	350 cd/m <sup>2</sup> (typowe)
Współczynnik kontrastu	1,000:1 (typowo)	1,000:1 (typowo)
Powłoka ekranu	Twarda, antyrefleksyjna, wierzchnia powłoka polaryzacyjna (3H)	Twarda, antyrefleksyjna, wierzchnia powłoka polaryzacyjna (3H)
Podświetlenie	LED	LED
Czas odpowiedzi (szarość do szarości)	5ms (tryb szybki) 8 ms (Tryb NORMALNY)	5ms (tryb szybki) 8 ms (Tryb NORMALNY)
Głębokość kolorów	16,7 mln kolorów	16,7 mln kolorów
Gama kolorów*	99% sRGB 99% REC709 85% DCI-P3	99% sRGB 99% REC709 85% DCI-P3
Dokładność kalibracji	Delta E < 2 (średnio)	Delta E < 2 (średnio)



Łączność	<ul style="list-style-type: none"> <li>• 1 x DP 1,4 (HDCP 1,4)</li> <li>• 1 x HDMI 1,4 (HDCP 1,4)</li> <li>• 1 x USB typu C (Naprzemienny tryb z DP1,4, portem przesyłania danych USB 3,1, dostarczaniem zasilania PD do 65W)</li> <li>• 1 x DP (wyj.) z MST (HDCP 1,4)</li> <li>• 2 x gniazda USB3,0 doprowadzające</li> <li>• 2 x USB 3,0 z możliwością ładowania BC1,2 prądem 2A (maks.)</li> <li>• 1 x liniowe wyjście analogowe 2,0 (gniazdo 3,5 mm typu jack)</li> <li>• 1 x RJ45</li> </ul>	<ul style="list-style-type: none"> <li>• 1 x DP 1,4 (HDCP 1,4)</li> <li>• 1 x HDMI 1,4 (HDCP 1,4)</li> <li>• 1 x USB typu C (Naprzemienny tryb z DP1,4, portem przesyłania danych USB 3,1, dostarczaniem zasilania PD do 65W)</li> <li>• 1 x DP (wyj.) z MST (HDCP 1,4)</li> <li>• 2 x gniazda USB3,0 doprowadzające</li> <li>• 2 x USB 3,0 z możliwością ładowania BC1,2 prądem 2A (maks.)</li> <li>• 1 x liniowe wyjście analogowe 2,0 (gniazdo 3,5 mm typu jack)</li> <li>• 1 x RJ45</li> </ul>
Szerokość brzegu (brzeg monitora a obszar aktywny)	5,0 mm (Góra) 5,1 mm (Lewo/prawo) 8,0 mm (Dół)	6,90 mm (Góra) 6,90 mm (Lewo/prawo) 8,1 mm (Dół)
Możliwość regulacji		
Podstawa z regulacją wysokości	130 mm	130 mm
Nachylenie	-5° do 21°	-5° do 21°
Obracanie	-40° do 40°	-40° do 40°
Organizacja kabli	tak	tak
Zgodność z aplikacją Dell Display Manager (DDM)	Łatwe porządkowanie i inne ważne funkcje	Łatwe porządkowanie i inne ważne funkcje
Bezpieczeństwo	Gniazdo blokady bezpieczeństwa (linka sprzedawana oddzielnie) Złącze podstawy antykradzieżowej (do panelu)	Gniazdo blokady bezpieczeństwa (linka sprzedawana oddzielnie) Złącze podstawy antykradzieżowej (do panelu)

\*Wyłącznie na oryginalnym panelu, we wstępnie ustawionym trybie niestandardowym.

## Rozdzielczość

Model	U2421HE	U2721DE
Zakres skanowania w poziomie	30 kHz – 83 kHz	30 kHz – 90 kHz
Zakres skanowania w pionie	56 Hz – 76 Hz	56 Hz – 76 Hz
Maksymalna rozdzielczość	1920 x 1080 przy 60 Hz	2560 x 1440 przy 60 Hz



Możliwości wyświetlania wideo (odtwarzanie DP i USB typu C)	480i, 480p, 576i, 576p, 720p, 1080i, 1080p	480i, 480p, 576i, 576p, 720p, 1080i, 1080p
---	--	--

## Wstępnie ustawione tryby wyświetlania

### U2421HE

Tryb wyświetlania	Częstotliwość pozioma (kHz)	Częstotliwość pionowa (Hz)	Zegar pikseli (MHz)	Polaryzacja synchronizacji (w poziomie/w pionie)
720 x 400	31,5	70,0	28,3	-/+
VESA, 640 x 480	31,5	60,0	25,2	-/-
VESA, 640 x 480	37,5	75,0	31,5	-/-
VESA, 800 x 600	37,9	60,3	40,0	+/+
VESA, 800 x 600	46,9	75,0	49,5	+/+
VESA, 1024 x 768	48,4	60,0	65,0	-/-
VESA, 1024 x 768	60,0	75,0	78,8	+/+
VESA, 1152 x 864	67,5	75,0	108,0	+/+
VESA, 1280 x 1024	64,0	60,0	108,0	+/+
VESA, 1280 x 1024	80,0	75,0	135,0	+/+
VESA, 1600 x 900	60,0	60,0	108,0	-/+
VESA, 1920 x 1080	67,5	60,0	148,5	+/+

### U2721DE

Tryb wyświetlania	Częstotliwość pozioma (kHz)	Częstotliwość pionowa (Hz)	Zegar pikseli (MHz)	Polaryzacja synchronizacji (w poziomie/w pionie)
720 x 400	31,5	70,0	28,3	-/+
VESA, 640 x 480	31,5	60,0	25,2	-/-
VESA, 640 x 480	37,5	75,0	31,5	-/-
VESA, 800 x 600	37,9	60,3	40,0	+/+
VESA, 800 x 600	46,9	75,0	49,5	+/+
VESA, 1024 x 768	48,4	60,0	65,0	-/-
VESA, 1024 x 768	60,0	75,0	78,8	+/+
VESA, 1152 x 864	67,5	75,0	108,0	+/+
VESA, 1280 x 1024	64,0	60,0	108,0	+/+
VESA, 1280 x 1024	80,0	75,0	135,0	+/+
VESA, 1600 x 1200	75,0	60,0	162,0	+/+
VESA, 1920 x 1080	67,5	60,0	148,5	+/+



VESA, 2048 x 1080	66,58	60,0	147,16	+/-
CVR, 2560 x 1440	88,8	60,0	241,5	+/-

## Tryby DP MST (Multi-Stream Transport)

### U2421HE

Monitor źródła MST	Maksymalna liczba monitorów zewnętrznych, które mogą być obsługiwane
	1920 x 1080/60 Hz
1920 x 1080/60 Hz	3

 **UWAGA:** Maksymalna obsługiwana rozdzielczość monitora zewnętrznego wynosi tylko 1920 x 1080 60 Hz.

### U2721DE

Monitor źródła MST	Maksymalna liczba monitorów zewnętrznych, które mogą być obsługiwane
	2560 x 1440/60 Hz
2560 x 1440/60 Hz	1

 **UWAGA:** Maksymalna obsługiwana rozdzielczość monitora zewnętrznego wynosi tylko 2560 x 1440 60 Hz.

## Tryby USB-C MST (Multi-Stream Transport)

### U2421HE

Informacje wyświetlacza OSD: Szybkość łącza (bieżąca)	Maksymalna liczba monitorów zewnętrznych, które mogą być obsługiwane
	1920 x 1080/60 Hz
HBR3	2
HBR2	1

### U2721DE

Informacje wyświetlacza OSD: Szybkość łącza (bieżąca)	Maksymalna liczba monitorów zewnętrznych, które mogą być obsługiwane
	2560 x 1440/60 Hz
HBR3(Wysoka rozdzielczość )	1
HBR3(Wysoka szybkość przesyłania danych)	0
HBR2(Wysoka rozdzielczość )	1
HBR2(Wysoka szybkość przesyłania danych)	0



## Elektryczne

Model	U2421HE/U2721DE
Sygnały wejścia wideo	<ul style="list-style-type: none"> <li>Cyfrowy sygnał wideo dla każdej linii różnicowej. Na linię różnicową, przy impedancji 100 om.</li> <li>Obsługa sygnału wejścia DP/USB typu C.</li> </ul>
Napięcie/Częstotliwość/ Prąd	100 V pr. przem. – 240 V pr. przem. / 50 Hz/60 Hz $\pm$ 3 Hz / 1,8 A (maksymalnie)
Prąd rozruchowy	30 A przy 120 V pr. przem. 60 A przy 240 V pr. przem.

## Charakterystyki fizyczne

Model	U2421HE	U2721DE
Typ złącza	<ul style="list-style-type: none"> <li>DP złącze (włącznie z wejściem DP i wyjściem DP)</li> <li>HDMI złącze</li> <li>USB typu C złącze</li> <li>Liniowe wyjście audio</li> <li>Złącze USB 3,0 portu pobierania strumieni danych x 4.</li> </ul> (Port z ikoną baterii  obsługuje BC 1,2.)	<ul style="list-style-type: none"> <li>DP złącze (włącznie z wejściem DP i wyjściem DP)</li> <li>HDMI złącze</li> <li>USB typu C złącze</li> <li>Liniowe wyjście audio</li> <li>Złącze USB 3,0 portu pobierania strumieni danych x 4.</li> </ul> (Port z ikoną baterii  obsługuje BC 1,2.)
Kabel sygnałowy	Kabel DP do DP 1,8 m Kabel USB typu C 1,0 m	Kabel DP do DP 1,8 m Kabel USB typu C 1,0 m
Wymiary (z podstawą)		
Wysokość (przedłużony)	478,4 mm (18,84 cale)	520,2 mm (20,48 cale)
Wysokość (obniżony)	348,4mm (13,72 cale)	390,2 mm (15,36 cale)
Szerokość	538,5 mm (21,20 cale)	612,2 mm (24,10 cale)
Głębokość	165,0 mm (6,50 cale)	180,0 mm (7,09 cale)
Wymiary (bez podstawy)		
Wysokość	313,7 mm (12,35 cale)	355,0 mm (13,98 cale)
Szerokość	538,5 mm (21,20 cale)	612,2 mm (24,10 cale)
Głębokość	39,0 mm (1,54 cale)	39,0 mm (1,54 cale)



Wymiary podstawy		
Wysokość (przedłużony)	393,5 mm (15,49 cale)	413,6 mm (16,28 cale)
Wysokość (obniżony)	347,0 mm (13,66 cale)	367,1 mm (14,45 cale)
Szerokość	218,0 mm (8,58 cale)	230,0 mm (9,06 cale)
Głębokość	165,0 mm (6,50 cale)	180,0 mm (7,09 cale)
Masa		
Waga z opakowaniem	7,55 kg (16,64 lb)	8,72 kg (19,22 lb)
Waga z zamontowaną podstawą i kablami	5,32 kg (11,73 lb)	6,24 kg (13,75 lb)
Masa bez podstawy i kabli (do montażu ściennego lub do montażu VESA)	3,37 kg (7,43 lb)	4,19 kg (9,23 lb)
Waga zespołu podstawy	1,59 kg (3,50 lb)	1,72 kg (3,79 lb)

## Charakterystyki środowiskowe

Model	U2421HE/U2721DE
Zgodne standardy	
<ul style="list-style-type: none"> <li>Monitor z certyfikatem ENERGY STAR</li> <li>W stosownych przypadkach należy wykonać rejestrację EPEAT. Rejestracja EPEAT zależy od kraju. Strona <a href="http://www.epeat.net">www.epeat.net</a> zawiera informacje o stanie rejestracji wg kraju</li> <li>Wyświetlacze z certyfikatem TCO</li> <li>Zgodność z RoHS</li> <li>Monitor bez BFR/PVC (wyłączając kable zewnętrzne)</li> <li>Spełnia wymagania NFPA 99 dotyczące upływu prądu</li> <li>Szkoło bez arsenu, tylko panel bez dodatku rtęci</li> </ul>	
Temperatura	
Działanie	0°C do 40°C (32°F do 104°F)
Bez działania	-20°C do 60°C (-4°F do 140°F)
Wilgotność	
Działanie	10% do 80% (bez kondensacji)
Bez działania	5% do 90% (bez kondensacji)



Wysokość nad poziomem morza	
Działanie	Maks. 5000 m (16 404 stóp)
Bez działania	Maks. 12192 m (40 000 stóp)
Odprowadzanie ciepła	
<b>U2421HE</b>	478,02 BTU/godzinę (maksymalne) 59,75 BTU/godzinę (typowe)
<b>U2721DE</b>	546,30 BTU/godzinę (maksymalne) 113,36 BTU/godzinę (typowe)

## Tryby zarządzania zasilaniem

Jeśli w komputerze zainstalowana jest karta graficzna lub oprogramowanie zgodne z VESA DPM, monitor automatycznie redukuje zużycie energii, gdy nie jest używany. Określa się to jako Tryb oszczędzania energii\*. Jeśli komputer wykryje wejście z klawiatury, myszy lub innego urządzenia wejścia, automatycznie wznowi działanie monitora. Następująca tabela pokazuje zużycie energii i sygnalizację trybu oszczędzania energii:

### U2421HE

Tryby VESA	Synchr. pozioma	Synchr. pionowa	Video	Wskaźnik zasilania	Zużycie energii
Normalne działanie	Aktywna	Aktywna	Aktywna	Biały	140 W (maksymalne)** 17,5 W (typowe)
Tryb wyt. aktywności	Nieaktywna	Nieaktywna	Wyt.	Biały (świeci)	<0,3 W
Wyłączony	-	-	-	Wyt.	<0,3 W

Zużycie energii $P_{on}$	12,87 W
Łączne zużycie energii (TEC)	43,56 kWh

### U2721DE

Tryby VESA	Synchr. pozioma	Synchr. pionowa	Video	Wskaźnik zasilania	Zużycie energii
Normalne działanie	Aktywna	Aktywna	Aktywna	Biały	160 W (maksymalne)** 33,2 W (typowe)
Tryb wyt. aktywności	Nieaktywna	Nieaktywna	Wyt.	Biały (świeci)	<0,3 W
Wyłączony	-	-	-	Wyt.	<0,3 W

Zużycie energii $P_{on}$	19,9 W
Łączne zużycie energii (TEC)	64,3 kWh





OSD działa tylko w normalnym trybie działania. Po naciśnięciu dowolnego przycisku w trybie wyłączenia aktywności, wyświetlany jest następujący komunikat:

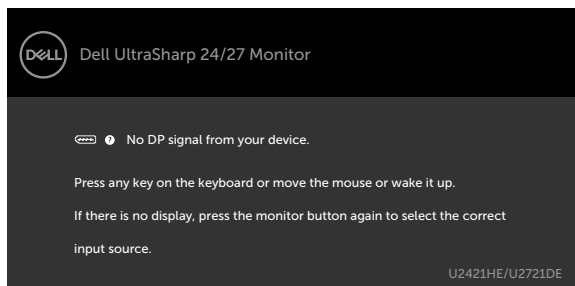

\*Zerowe zużycie energii w trybie WYŁ. można uzyskać wyłącznie poprzez odłączenie kabla zasilającego od monitora.

\*\*Maksymalne zużycie energii przy maksymalnej luminancji i aktywności USB.

Ten dokument służy wyłącznie do informacji i odzwierciedla osiągi laboratoryjne. Osiągi posiadanego produktu zależą od zamówionego oprogramowania, komponentów i urządzeń peryferyjnych, a aktualizowanie takich informacji nie jest obowiązkowe. Z tego powodu, klient nie może polegać na tych informacjach podczas podejmowania decyzji o tolerancjach elektrycznych, itp. Nie zapewnia się wyrażonych lub dorozumianych gwarancji w odniesieniu do dokładności lub kompletności.

Uaktywnij komputer i monitor w celu uzyskania dostępu do OSD.

 **UWAGA:** Ten monitor ma certyfikat **ENERGY STAR**.



Ten produkt jest zgodny z wymaganiami standardu ENERGY STAR przy fabrycznych ustawieniach domyślnych, które można przywrócić przez funkcję "Zerowanie do ustawień fabrycznych" w menu OSD. Zmiana fabrycznych ustawień domyślnych lub włączenie innych funkcji, może zwiększyć zużycie energii, powyżej limitu określonego przez standard ENERGY STAR.

 **UWAGA:**

**P<sub>on</sub>** : Zużycie energii w trybie włączenia zgodnie z Energy Star 8.0.

**TEC**: Całkowite zużycie energii w kWh zgodnie z Energy Star 8.0.



# Przypisanie styków

## Złącze DP (wejście)

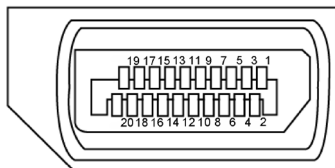

Numer styku	Strona 20 pinu podłączonego kabla sygnałowego
1	ML3(n)
2	GND
3	ML3(p)
4	ML2(n)
5	GND
6	ML2(p)
7	ML1(n)
8	GND
9	ML1(p)
10	ML0(n)
11	GND
12	ML0(p)
13	CONFIG1
14	CONFIG2
15	AUX CH (p)
16	GND
17	AUX CH (n)
18	Wykrywanie bez odtączenia
19	Powrót
20	DP_PWR



## Złącze DP (wyjście)

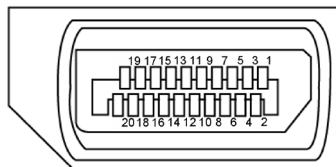

Numer styku	Strona 20 pinu podłączonego kabla sygnałowego
1	ML0(p)
2	GND
3	ML0(n)
4	ML1(p)
5	GND
6	ML1(n)
7	ML2(p)
8	GND
9	ML2(n)
10	ML3(p)
11	GND
12	ML3(n)
13	CONFIG1
14	CONFIG2
15	AUX CH (p)
16	GND
17	AUX CH (n)
18	Wykrywanie bez odtwarzania
19	Powrót
20	DP_PWR



## Złącze HDMI

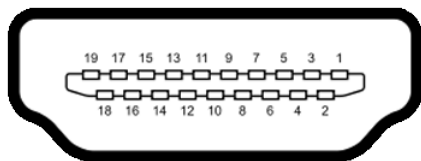

Pin number	19 pinu podłączonego kabla sygnałowego
1	DANE TMDS 2+
2	DANE TMDS 2, EKRAN
3	DANE TMDS 2-
4	DANE TMDS 1+
5	DANE TMDS 1, EKRAN
6	DANE TMDS 1-
7	DANE TMDS 0+
8	DANE TMDS 0, EKRAN
9	TMDS DATA 0-
10	ZEGAR TMDS
11	ZEGAR TMDS, EKRAN
12	TMDS ZEGAR-
13	CEC
14	Zarezerwowane (N.C. na urządzeniu)
15	ZEGAR DDC (SCL)
16	DANE DDC (SDA)
17	MASA
18	ZASILANIE +5 V
19	WYKRYWANIE BEZ WYŁĄCZANIA



## Złącze USB typu C

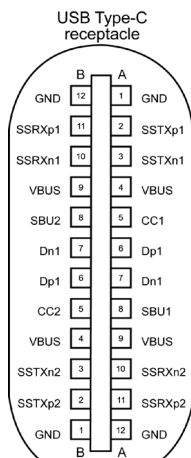

typically connected to a charger through a Type-C cable

Pin	sygnałów	Pin	sygnałów
<b>A1</b>	GND	<b>B12</b>	GND
<b>A2</b>	SSTXp1	<b>B11</b>	SSRXp1
<b>A3</b>	SSTXn1	<b>B10</b>	SSRXn1
<b>A4</b>	VBUS	<b>B9</b>	VBUS
<b>A5</b>	CC1	<b>B8</b>	SBU2
<b>A6</b>	Dp1	<b>B7</b>	Dn1
<b>A7</b>	Dn1	<b>B6</b>	Dp1
<b>A8</b>	SBU1	<b>B5</b>	CC2
<b>A9</b>	VBUS	<b>B4</b>	VBUS
<b>A10</b>	SSRXn2	<b>B3</b>	SSTXn2
<b>A11</b>	SSRXp2	<b>B2</b>	SSTXp2
<b>A12</b>	GND	<b>B1</b>	GND



## Interfejs USB Uniwersalna magistrala szeregowo

W tej części znajdują się informacje dotyczące portów USB znajdujących się w lewej części monitora.

**UWAGA:** Do 2 A w porcie USB pobierania danych (port z ikoną baterii ) z urządzeniami zgodnymi z Battery Charging Rev. 1,2; do 0,9 A w innych portach pobierania danych USB.

Twój komputer ma następujące złącza USB:

- 4 pobierania danych - 2 z lewej strony, 2 na dole  
Gniazdo ładujące - gniazdo oznaczone ikoną baterii  umożliwia błyskawiczne ładowanie prądem o dużym natężeniu urządzeń zgodnych z BC 1.2.

**UWAGA:** Porty USB monitora działają tylko przy włączonym monitorze lub w trybie oszczędzania energii. Jeśli w trybie oszczędzania energii jest podłączony kabel USB (typ-C do typ-C), porty USB działają normalnie. W przeciwnym razie w zależności od ustawienia USB w OSD, przy ustawieniu "Włączenie w trybie oczekiwania" USB działa normalnie, przy innym ustawieniu USB jest wyłączone. Po wyłączeniu monitora, a następnie jego włączeniu, wznowienie normalnego działania przez podłączone urządzenia peryferyjne może potrwać kilka sekund.

Prędkość transferu	Szybkość przesyłania danych	Maksymalne zużycie energii (każdy port)
SuperSpeed	5 Gbps	4,5 W
Hi-Speed	480 Mb/s	2,5 W
Pełna prędkość	12 Mb/s	2,5 W

## Złącze USB pobierania danych

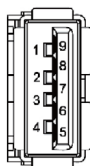

Numer styku	Nazwa sygnału
1	VBUS
2	D-
3	D+
4	GND
5	StdA_SSRX-
6	StdA_SSRX+
7	GND_DRAIN
8	StdA_SSTX-
9	StdA_SSTX+
<b>Powłoka</b>	Ekranowanie



## Port RJ45 (strona złącza)

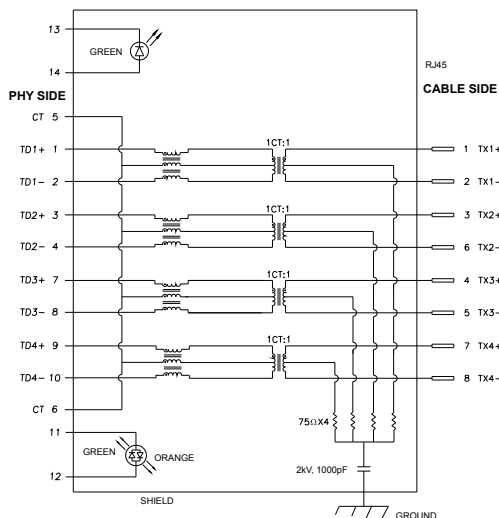

Pin	sygnałów	Pin	sygnałów
1	TD1 +	8	TD3 -
2	TD1 -	9	TD4 +
3	TD2 +	10	TD4 -
4	TD2 -	11	GREEN_ORANGE
5	CT	12	GREEN_ORANGE
6	CT	13	GREEN
7	TD3 +	14	GREEN

## Obsługa systemu operacyjnego

System operacyjny	Wersja
Windows	Win7 (Sterownik LAN V7.48) Win8, 8.1 (Sterownik LAN V8.55) Win10 (Sterownik LAN V10.34)
Linux OS(Chorme, Android, System operacyjny na bazie systemu Linux)	System operacyjny Linux oparty na wersji jądra z obsługą V4.15 lub wersji wcześniejszych (Sterownik LAN V2.12.0)
macOS	V10.6 do V10.15 (Sterownik LAN V1.0.20)

Szybkość przesyłania danych w sieci (RJ45) przez USB-C z:

- 1). priorytetem wideo: 480 Mbps
- 2). priorytetem danych: 1000 Gbps

**UWAGA:** Ten port LAN jest zgodny z 1000Base-T IEEE 802.3az, obsługuje adresy MAC połączenia przelotowego i funkcję wybudzania przez sieć Wake-on-LAN (WOL) w trybu oczekiwania (wyłącznie S3). Obsługuje także funkcję uruchamiania PXE, włącznie z UEFI PXE i starszymi PXE.



## Plug-and-Play

Monitor można zainstalować w dowolnym komputerze zgodnym z Plug and Play. Monitor automatycznie udostępnia dla komputera dane EDID (Extended Display Identification Data) poprzez protokoły DDC (Display Data Channel), dlatego komputer może wykonać automatyczną konfigurację i optymalizację ustawień monitora. Większość instalacji monitorów jest automatyczna; jeżeli konieczne możesz wybrać inne ustawienia. Dla ustawień monitora; więcej informacji o zmianie ustawień monitora, patrz [Używanie monitora](#).

## Jakość monitora LCD i polityka pikseli



Podczas procesu produkcji monitorów LCD, może się zdarzyć, że jeden lub więcej pikseli utrwali się w niezmiennym stanie. Jest to trudne do zauważenia i nie wpływa na jakość ani użyteczność monitora. Dalsze informacje o polityce jakości i pikseli monitora Dell, patrz: [www.dell.com/support/monitors](http://www.dell.com/support/monitors).





# Ustawienia monitora

## Przygotowanie podstawy

-  **UWAGA:** Monitor jest dostarczany z odłączoną podstawą i wspornikiem.
-  **UWAGA:** Poniższa procedura dotyczy domyślnej podstawy. W przypadku zakupu innej podstawy należy zapoznać się z dołączoną do niej dokumentacją w celu uzyskania informacji o jej montażu.
-  **PRZESTROGA:** Połóż monitor na płaskiej, czystej i miękkiej powierzchni, aby uniknąć porysowania panelu wyświetlacza.

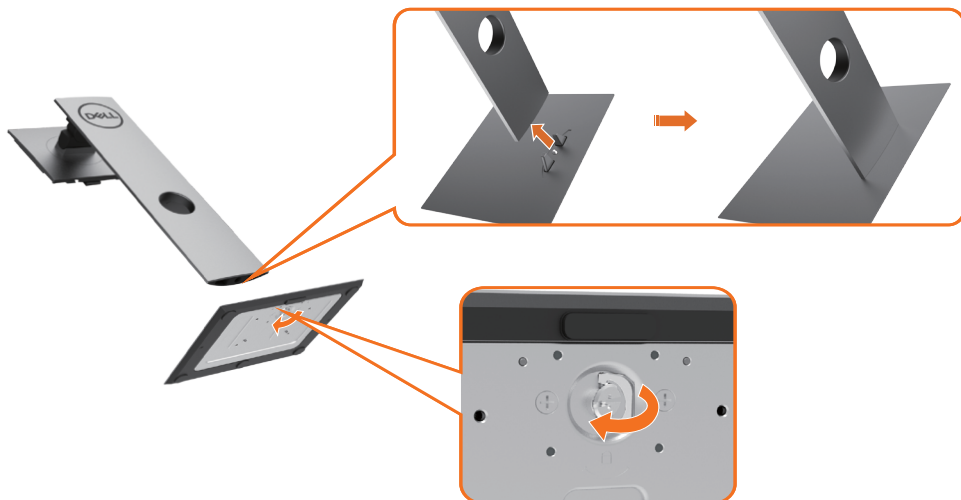

W celu podłączenia podstawy monitora:

- 1 Wyrównaj wystające zaczepy stopki podstawy z odpowiednimi szczelinami podstawy.
- 2 Wsuń całkowicie zaczepy stopki podstawy do szczelin podstawy.
- 3 Unieś pokrętło śrubowe i obróć śrubę w prawo.
- 4 Po całkowitym dokręceniu śruby, włóż pokrętło śrubowe płasko do zagłębienia.



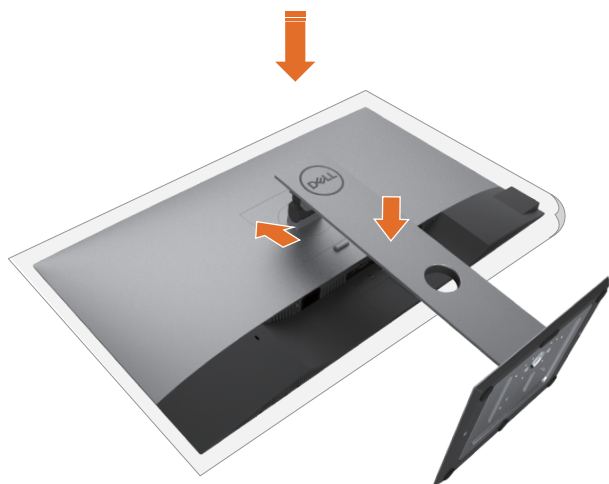

- 1 Zdejmij osłonę zabezpieczającą monitora i umieść na niej monitor z przodem skierowanym w dół.
- 2 Włóż dwa zaczepy w górnej części podstawy do rowków z tyłu monitora.
- 3 Naciśnij podstawę, aż do zaskoczenia na miejsce.



# Używanie nachylenia, obrotu w poziomie i pionowego wydłużenia

**UWAGA:** Dotyczy to monitora z podstawą. Po zakupieniu innej podstawy, w celu uzyskania instrukcji instalacji należy sprawdzić odpowiedni podręcznik instalacji podstawy.

## Używanie funkcji Nachylenie, Przekręcanie i Wysuwanie w pionie

Po podłączeniu podstawy do monitora, monitor można nachylić pod najbardziej wygodnym kątem widzenia.

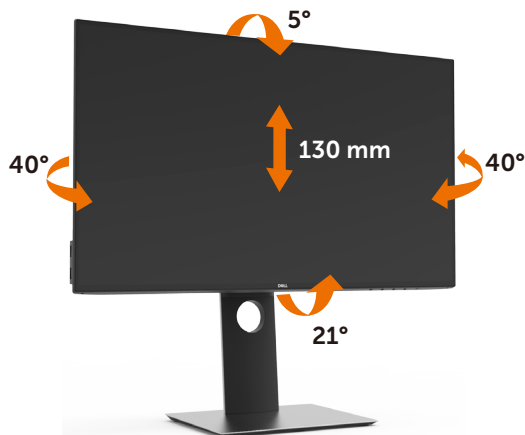



**UWAGA:** Po dostarczeniu monitora z fabryki, podstawa jest odłączona.

## Obracanie monitora

Przed obróceniem monitor powinien zostać całkowicie wydłużony w pionie i w pełni przechylony do góry w celu uniknięcia uderzenia jego dolnej krawędzi.



 **UWAGA:** Do korzystania z funkcji obrotu wyświetlacza (widok poziomy a widok pionowy) w przypadku komputera firmy Dell wymagany jest zaktualizowany sterownik karty graficznej, który nie jest dostarczany wraz z tym monitorem. Aby pobrać sterownik karty graficznej, przejdź na stronę [www.dell.com/support](http://www.dell.com/support) i w sekcji pobierania wyszukaj najnowszych aktualizacji dla sterowników wideo.

 **UWAGA:** W trybie widoku pionowego może wystąpić pogorszenie wydajności w przypadku używania aplikacji intensywnie korzystających z grafiki (gry 3D itd.)

## Dostosowywanie ustawień wyświetlania obrotu danego systemu

Po obróceniu monitora należy wykonać poniższą procedurę w celu dostosowania ustawień wyświetlania obrotu danego systemu.

 **UWAGA:** Jeśli monitor używany jest z komputerem innym niż firmy Dell, należy przejść na witrynę sieci Web sterownika karty graficznej lub witrynę sieci Web producenta komputera w celu uzyskania informacji dotyczących obracania danego systemu operacyjnego.

W celu dostosowania ustawień wyświetlania obrotu:

- 1 Kliknij prawym przyciskiem myszy na pulpicie i wybierz polecenie Właściwości.
- 2 Wybierz kartę Ustawienia i kliknij przycisk Zaawansowane.
- 3 Jeśli kartą graficzną jest karta AMD, wybierz kartę Rotation (Obrót) i ustaw preferowany obrót.
- 4 Jeśli kartą graficzną jest karta nVidia, kliknij kartę nVidia, w lewej kolumnie wybierz pozycję NVRotate, a następnie wybierz preferowany obrót.
- 5 Jeśli kartą graficzną jest karta Intel®, wybierz kartę Intel, kliknij pozycję Graphic Properties (Właściwości grafiki), wybierz kartę Rotation (Obrót), a następnie ustaw preferowany obrót.

 **UWAGA:** Jeśli opcja obrotu nie jest widoczna lub nie działa ona prawidłowo, przejdź na stronę [www.dell.com/support](http://www.dell.com/support) i pobierz najnowszy sterownik karty graficznej.



# Podłączanie monitora

**⚠ OSTRZEŻENIE:** Przed rozpoczęciem jakichkolwiek procedur z tej części należy wykonać polecenia z części [Instrukcje bezpieczeństwa](#).

W celu podłączenia monitora do komputera:

- 1 Wyłącz komputer.
- 2 Podłącz kabel DP/USB typu C do monitora i komputera.
- 3 Włącz monitor.
- 4 Wybierz właściwe źródło sygnału wejściowego w menu OSD monitora i włącz komputer.

**🔍 UWAGA:** Domyślnym ustawieniem **U2421HE/U2721DE** jest DP 1.4. Karta graficzna A DP 1,1 może nie wyświetlać prawidłowo. W celu zmiany ustawień domyślnych, patrz ["problemy charakterystyczne dla produktu – Brak obrazu podczas korzystania z połączenia DP z komputerem"](#).

## Służy do podłączenia kabla HDMI (opcja)



## Podłączenie kabla DP



## Podłączenie monitora dla funkcji Monitor dla wielostrumieniowego transportu DP (MST)

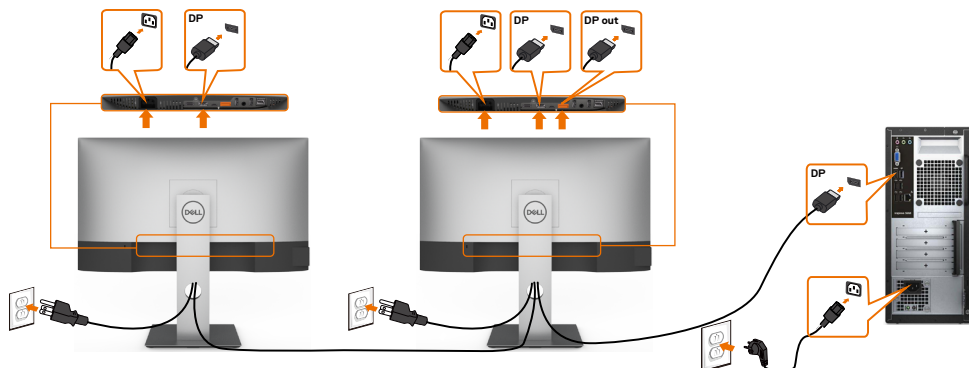

**UWAGA:** obsługuj funkcję DP MST. Aby ją używać, karta graficzna komputera PC musi posiadać certyfikat DP1,2 z opcją MST.

**UWAGA:** W przypadku korzystania ze złącza DP out, wyciągnij gumowy korek.

## Podłączenie kabla USB typu C

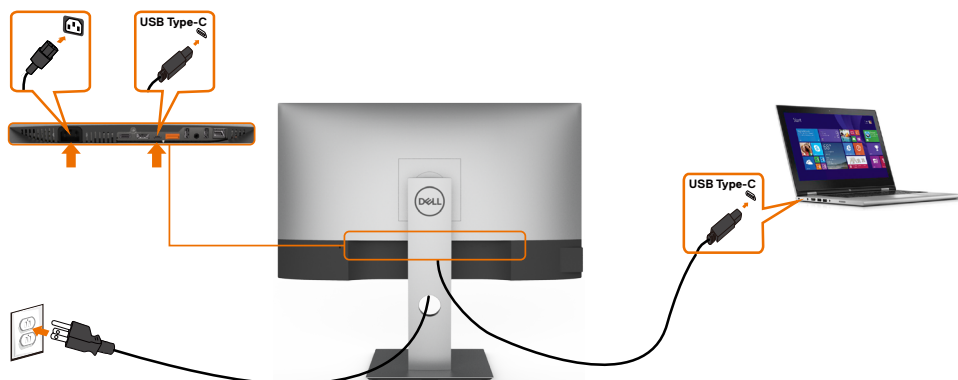

Port USB typu C na monitorze:

- Może być używany alternatywnie jako USB typ-C lub DisplayPort 1.4.
- Obsługa USB Power Delivery (PD), z profilami do 65 W.

**UWAGA:** Niezależnie od wymagań dotyczących zasilania/rzeczywistego zużycia energii laptopa lub pozostałego czasu działania na zasilaniu bateryjnym, monitor Dell U2421HE/U2721DE może dostarczać do laptopa zasilanie maksymalnie 65 W.

Moc znamionowa (w laptopach z USB typ-C i funkcją PowerDelivery)	Maksymalna moc ładowania
45 W	45 W
65 W	45 W



90 W	Nie obsługiwana
130 W	Nie obsługiwana

## Podłączenie monitora dla funkcji Monitor dla wielostrumieniowego transportu USB-C (MST)

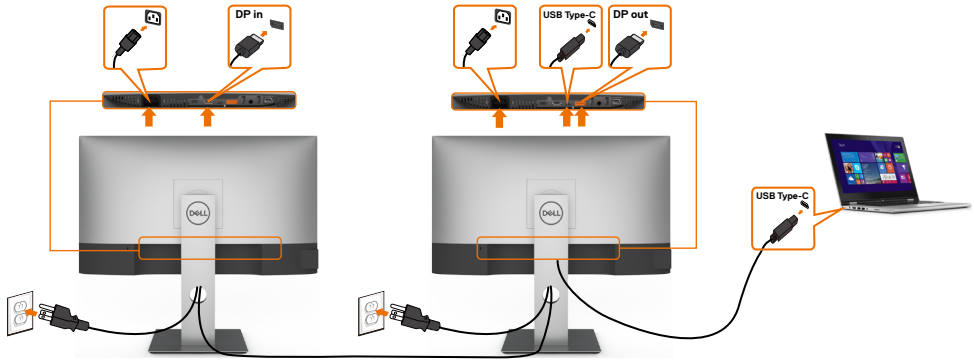

**UWAGA:** Maksymalna liczba U2721DE obsługiwanych przez MST zależy od przepustowości łącza źródła USB-C. Należy sprawdzić ["problemy powiązane z produktem – Brak obrazu podczas używania USB-C MST"](#).

**UWAGA:** W przypadku korzystania ze złącza DP out, wyciągnij gumowy korek.

## Podłączenie monitora z wykorzystaniem kabla RJ45 (Opcjonalny)



**UWAGA:** Kabel RJ45 nie wchodzi w skład akcesoriów standardowych, dostarczanych w opakowaniu.



# Organizacja kabli



Po podłączeniu do monitora i komputera wszystkich niezbędnych kabli, (sprawdź podłączenie kabli w części [Podłączanie monitora](#)) poprowadź wszystkie kable, jak pokazano powyżej.

## Zdejmowanie podstawy monitora



**PRZESTROGA:** Aby zapobiec porysowaniu ekranu LCD w czasie zdejmowania podstawy, upewnij się, że monitor został położony na czystej powierzchni.



**UWAGA:** Poniższa procedura dotyczy domyślnej podstawy. W przypadku zakupu innej podstawy należy zapoznać się z dołączoną do niej dokumentacją w celu uzyskania informacji o jej montażu.

Aby odłączyć podstawę:

- 1 Połóż monitor na miękkiej tkaninie lub poduszce.
- 2 Naciśnij i przytrzymaj przycisk zwalniania obudowy.
- 3 Zdejmij podstawę z monitora.





## Mocowanie na ścianie (opcja)



**UWAGA:** Przymocuj monitor do zestawu do montażu na ścianie za pomocą śrub M4 x 10 mm.

Zapoznaj się z instrukcjami dołączonymi do zestawu do montażu na ścianie zgodnego ze standardem VESA.

- 1 Połóż monitor na miękkiej tkaninie lub poduszce na stabilnym, płaskim stole.
- 2 Zdemontuj podstawę
- 3 Wykręć cztery śruby zabezpieczające plastikową pokrywę za pomocą śrubokręta krzyżakowego.
- 4 Przymocuj wspornik montażowy z zestawu do mocowania na ścianie -do monitora.
- 5 Zamontuj monitor na ścianie wykonując instrukcje dostarczone z zestawem do montażu na ścianie.

**UWAGA:** Stosować tylko ze wspornikami do montażu ściennego wymienionymi na liście UL, CSA lub GS o minimalnej masie/nośności 3,37 kg (U2421HE)/4,19 kg (U2721DE).



# Używanie monitora

---

## Włączanie monitora

Naciśnij przycisk , aby włączyć monitor.

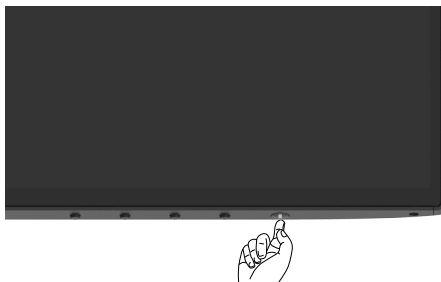



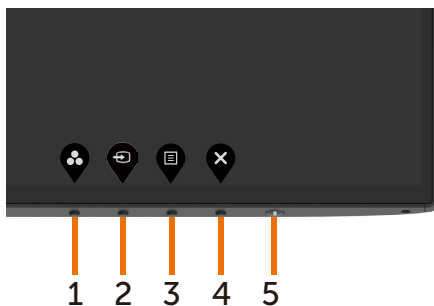

## Używanie elementów sterowania na panelu przednim

Użyj przyciski sterowania na dolnej krawędzi monitora do regulacji charakterystyk wyświetlanego obrazu. Podczas używania tych przycisków do regulacji tych elementów sterowania, OSD pokazuje wartości numeryczne charakterystyk podczas ich zmiany.



Następująca tabela zawiera opis przycisków na panelu przednim:

Przycisk- na panelu przednim	Opis
1  Przycisk skrótowy: Tryby ustawień wstępnych	Przycisk ten umożliwia wybór z listy trybów wstępnych ustawień koloru.
2  Przycisk skrótowy: Źródło Wejścia	Użyj ten przycisk do wyboru z listy Źródło wejścia.
3  Menu	Użyj przycisku do uruchomienia menu ekranowego (OSD) oraz wyboru opcji w menu ekranowym. Patrz <a href="#">Dostęp do systemu menu</a> .
4  Zakończ	Przycisk ten umożliwia powrót do menu głównego lub wyjście z głównego menu ekranowego.
5  Power (with power light indicator)(Zasilanie (z kontrolką zasilania))	Użyj przycisk <b>Power (Zasilanie)</b> do włączania i wyłączenia monitora. Białe światło LED wskazuje, że monitor jest włączony i w pełni funkcjonalny. Jarzące się, białe światło LED, wskazuje tryb oszczędzania energii DPMS.



# Używanie funkcji blokady OSD

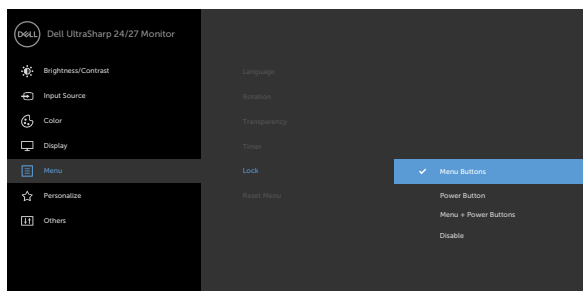

Zablokowanie przycisków sterowania na monitorze, zapobiega dostępowi do elementów sterowania przez inne osoby. Zabezpiecza to także przed przypadkowym uaktywnieniem w ustawieniu kilku monitorów obok siebie.



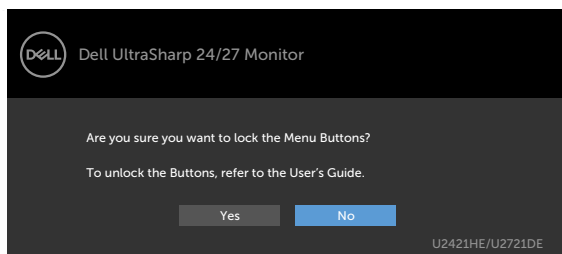



1. Pojawi się następujący komunikat:



2. Wybierz 'Tak', aby zablokować przyciski, następująca tabela opisuje ikony sterowania:

Opcje	Opis
1  <b>Blokada przycisków menu</b>	Użyj tej ikony, aby zablokować funkcję menu OSD.
2  <b>Blokada przycisku zasilania</b>	Użyj tej ikony, aby zablokować wyłączenie zasilania przyciskiem zasilania.
3  <b>Blokada przycisków menu i zasilania</b>	Użyj tej ikony, aby zablokować menu OSD i wyłączenie zasilania przyciskiem zasilania.







Opcje	Opis
4	 <p>Użyj tę ikonę do uruchamiania wbudowanych diagnostyk, sprawdź <a href="#">Wbudowane diagnostyki</a>.</p>
<b>Wbudowane diagnostyki</b>	
	
3. Przytrzymaj na 4 sekundy, wybierz następującą tabelę z opisem ikon odblokowania:	
Opcje	Opis
1	 <p>Ta ikona służy do odblokowania funkcji menu OSD.</p>
<b>Blokada przycisków menu</b>	
2	 <p>Ta ikona służy do zabezpieczenia przycisku zasilania przed wyłączeniem zasilania.</p>
<b>Blokada przycisku zasilania</b>	
3	 <p>Ta ikona służy do odblokowania menu OSD i do zabezpieczenia przycisku zasilania przed wyłączeniem zasilania.</p>
<b>Blokada przycisków menu i zasilania</b>	

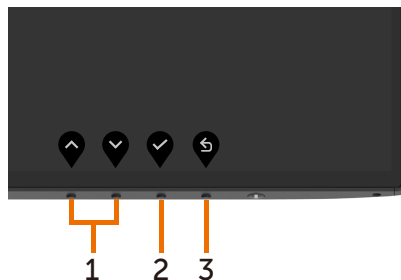

# Przycisk na panelu przednim

Użyj przycisków z przodu monitora do regulacji ustawień obrazu.



Przycisk- na panelu przednim	Opis
1   W górę      W dół	Użyj przycisków W górę (zwiększanie) i W dół (zmniejszanie) do regulacji elementów w menu ekranowym.
2  OK	Użyj przycisku OK w celu potwierdzenia wyboru.
3  Cofnij	Użyj przycisku Cofnij, aby powrócić do poprzedniego menu.











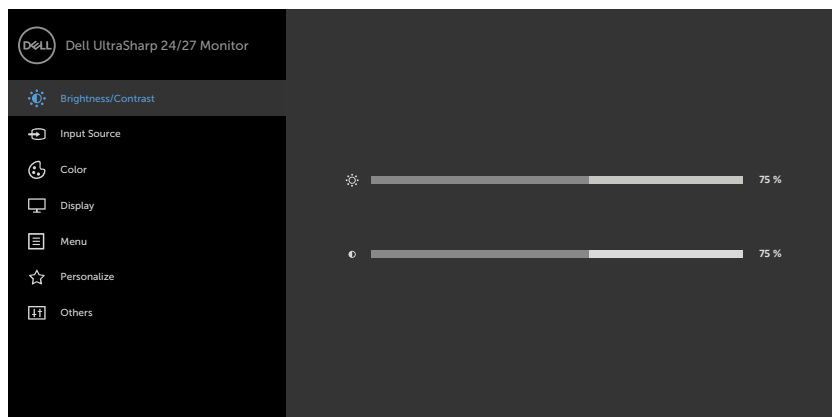



# Korzystanie z menu ekranowego (OSD)

## Dostęp do systemu menu

**UWAGA:** Wszystkie zmiany dokonywane za pomocą menu ekranowego są automatycznie zapisywane w momencie przechodzenia do innego menu ekranowego, wyjścia z menu ekranowego lub oczekiwania na zniknięcie menu ekranowego.

- 1 Naciśnij przycisk , aby otworzyć menu ekranowe i wyświetlić menu główne.



- 2 Naciśnij przyciski  i , aby przejść między opcjami. Po przesunięciu z jednej ikony na drugą, zostanie podświetlona nazwa opcji.
- 3 Naciśnij raz przyciski  lub  lub , aby aktywować podświetloną opcję.
- 4 Naciśnij przyciski  i , aby wybrać wymagany parametr.
- 5 W celu wykonania zmian naciśnij przycisk , aby przejść do paska suwaka, a następnie użyj przycisków  lub , zgodnie ze wskaźnikami w menu.
- 6 Wybierz , aby wrócić do poprzedniego menu lub , aby zaakceptować i wrócić do poprzedniego menu.



Ikona	Menu i podmenu	Opis
	<b>Jasność/Kontrast</b>	Użyj tego menu do uaktywnienia ustawień <b>Jasność/Kontrast</b> .

### Jasność

Jasność reguluje luminancję podświetlenia (minimum 0; maksimum 100).

Naciśnij przycisk  w celu zwiększenia jasności.

Naciśnij przycisk  w celu zmniejszenia jasności.

### Kontrast

Wyreguluj najpierw jasność, a kontrast wyreguluj tylko wtedy, gdy wymagana jest dalsza regulacja.

Naciśnij przycisk  , aby zwiększyć kontrast i naciśnij

przycisk  w celu zmniejszenia kontrastu (od 0 do 100).

Kontrast powoduje regulację różnicy między zaciemnieniem i rozświetleniem monitora.





Ikona	Menu i podmenu	Opis
	Źródło wejścia	Użyj menu Źródło wejścia do wyboru między różnymi sygnałami wejściowymi wideo, które można podłączyć do monitora.
USB typu C	Wybierz <b>USB typu C</b> input (Wejście DisplayPort), gdy używane jest złącze USB typu C.	
	Naciśnij przycisk , aby wybrać źródło wejściowe USB typu C.	
DP	Wybierz <b>DP</b> input (Wejście DisplayPort), gdy używane jest złącze DP.	
	Naciśnij przycisk , aby wybrać źródło wejściowe DP.	
HDMI	Wybierz HDMI input (Wejście HDMI), gdy używane jest złącze HDMI.	
	Naciśnij przycisk , aby wybrać źródło wejściowe HDMI.	
<b>Automatyczny wybór</b>	Użyj , aby wybrać opcję Auto Select (Automatyczny wybór); monitor wyszukuje dostępne źródła wejścia.	
<b>Automatyczny wybór USB-C</b>	<p>Umożliwia ustawienie automatycznego wyboru dla USB typu C na:</p> <ul style="list-style-type: none"> <li>• <b>Podpowiedź dla wielu wejść:</b> zawsze pokazuje komunikat przetączenia na wejście video USB typu C dla użytkownika w celu wyboru wykonania przetączenia</li> <li>• <b>Tak:</b> Skaler zawsze przetącza na video USB typu C bez pytania, przy podłączonym USB typu C.</li> <li>• <b>Nie:</b> Skaler NIE przetącza automatycznie na video USB typu C z innego, dostępnego wejścia audio.</li> </ul>	
<b>Resetowanie Źródło wejścia</b>	Przywraca fabryczne <b>Źródło wejścia</b> dla monitora.	



## Ikona Menu i podmenu



## Ustawienia koloru

## Opis

Za pomocą menu Kolor dostosuj tryb ustawień kolorów.

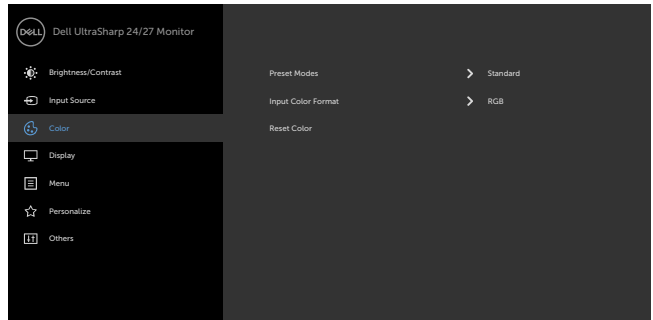

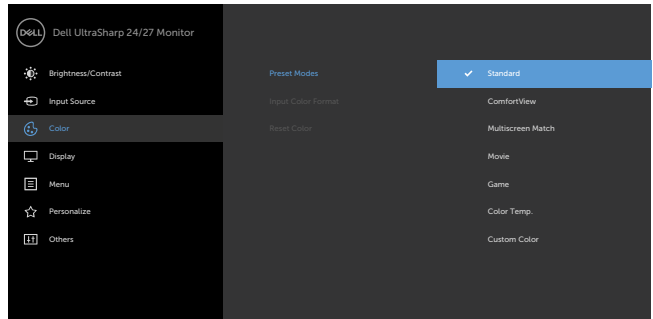

## Tryb ustawień wstępnych

Na liście **Preset Modes (Tryby zdefiniowane)** można wybrać tryby **Standard (Standardowy)**, **ComfortView (Komfortowy)**, **Multiscreen Match (Dopasowanie wielu ekranów)**, **Movie (Film)**, **Game (Gra)**, **Color Temp. (Temperatura kolorów)** lub **Custom Color (Kolor niestandardowy)**.







- **Standardowe:** Domyślne ustawienia koloru. To jest domyślny tryb ustawień wstępnych.
- **ComfortView:** Ogranicza ilość niebieskiego światła emitowanego z ekranu, dzięki czemu obraz jest bardziej przyjazny dla oka.  
**UWAGA:** Aby zmniejszyć niebezpieczeństwo zmęczenia oczu i bólu karku/ramion/pleców/barków, spowodowane długotrwałym używaniem monitora zaleca się, aby:

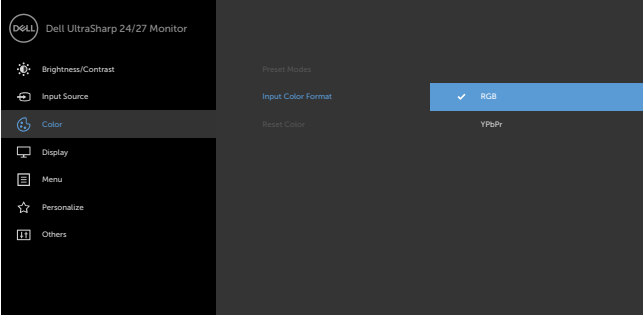

Ikona	Menu i podmenu	Opis
		<ul style="list-style-type: none"> <li>• Ustawić ekran w odległości około 20 do 28 cali (50-70 cm) od oczu.</li> <li>• Podczas pracy z monitorem należy często mrużyć oczy, aby je zwilżyć lub nawilżyć.</li> <li>• Należy wykonywać regularne i częste 20 minutowe przerwy, co dwie godziny.</li> <li>• Podczas przerw należy odwrócić wzrok od monitora i skierować oczy na odległy obiekt oddalony o 20 stóp, przez co najmniej 20 sekund.</li> <li>• Podczas przerw należy wykonywać ćwiczenia rozciągające, aby rozluźnić napięcie karku/ramion/pleców/barków.</li> <li>• <b>Dopasowanie wielu ekranów:</b> Opcja umożliwiająca dopasowanie białego tła na wielu monitorach.</li> <li>• <b>Film:</b> Idealne do filmów.</li> <li>• <b>Gra:</b> Idealne do większości gier.</li> <li>• <b>Color Temp. (Temp. barwowa):</b> Kolory ekranu wydają się być cieplejsze z odcieniem czerwono/żółtym, przy suwaku ustawionym na 5000K lub chłodniejsze z odcieniem niebieskawym, przy suwaku ustawionym na 10 000K.</li> <li>• <b>Custom Color (Kolory niestandardowe):</b> Umożliwia ręczną regulację ustawień kolorów. Naciśnij przyciski  i  w celu regulacji wartości kolorów Czerwony, Zielony i Niebieski i utworzenia własnego trybu ustawień wstępnych koloru.</li> </ul>



Ikona	Menu i podmenu	Opis
	<b>Wprowadź format koloru</b>	<p>Umożliwia ustawienie trybu wejścia wideo na.</p> <ul style="list-style-type: none"> <li>• <b>RGB:</b> Wybierz tę opcję, jeśli monitor jest podłączony do komputera (lub odtwarzacza DVD) za pomocą kabla USB typu C, DP.</li> <li>• <b>YPbPr:</b> Wybierz tę opcję, jeśli posiadany odtwarzacz DVD obsługuje wyłącznie wyjście YPbPr.</li> </ul>
		
	<b>Barwa</b>	<p>Użyj  lub  do regulacji barwy w zakresie od ,0' do ,100'.</p> <p><b>UWAGA:</b> Regulacja barwy jest dostępna wyłącznie dla trybu <b>Film</b> i <b>Gra</b>.</p>
	<b>Nasycenie</b>	<p>Użyj  lub  do regulacji nasycenia w zakresie od ,0' do ,100'.</p> <p><b>UWAGA:</b> Regulacja Nasycenie jest dostępna wyłącznie dla trybu <b>Film</b> i <b>Gra</b>.</p>
	<b>Reset Resetowanie koloru</b>	<p>Przywraca fabryczne ustawienia kolorów dla monitora.</p>



Ikona **Menu i podmenu**

**Opis**



**Wyświetlania**

Użyj do regulacji obrazu **Display Settings (Ustawienia wyświetlania)**.

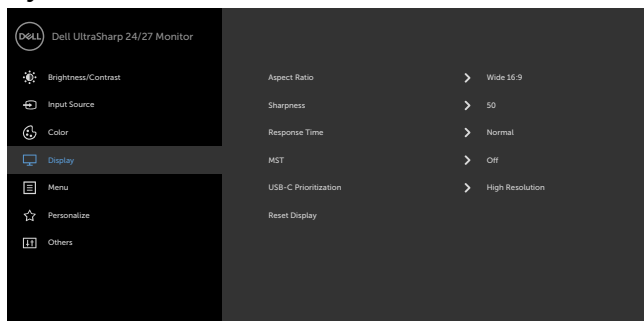



**Współczynnik proporcji**

Regulacja proporcji obrazu do **Wide 16:9 (Szeroki 16:9)**, **Automatyczna zmiana rozmiaru, 4:3** lub **1:1**.

**Ostrość**

Powoduje, że obraz wygląda bardziej ostro lub bardziej miękko.

Użyj  lub , aby wyregulować ostrość.

**Czas odpowiedzi**

Umożliwia ustawienie dla pozycji Czas odpowiedzi opcji Normalny lub Szybki.

**MST**

DP Multi Stream Transport, Ustawienie na **WŁĄCZ** włącza MST (DP out), ustawienie na **WYŁĄCZ** wyłącza funkcję MST.

**UWAGA:** Przy podłączonym kablu przesyłania danych DP/USB typu C i kablu DP pobierania danych, monitor automatycznie ustawi MST = **WŁĄCZENIE**, to działanie zostanie wykonane wyłącznie po wyzerowaniu do ustawień fabrycznych lub wyzerowaniu wyświetlacza.

**Priorytetyzacja USB-C (Tylko U2721DE)**

**Wysoka rozdzielczość:** Ustawienie Wysoka rozdzielczość umożliwia dopasowanie dwóch monitorów o rozdzielczości 2560 x 1440.

**UWAGA:** Ustawienie Wysoka rozdzielczość jest dostępne wyłącznie dla MST ON. To jest ustawienie domyślne. 4 ścieżkowe DP wyłącznie dla wejścia USB 2.0, brak USB 3.0.

**Wysoka szybkość przesyłania danych:** Ustawienie Wysoka szybkość przesyłania danych jest przeznaczone wyłącznie dla 2 ścieżkowego DP USB3.0.

**Resetowanie wyświetlania**

Przywraca domyślne ustawienia fabryczne monitora.



Ikona	Menu i podmenu	Opis
	<b>Menu</b>	Wybierz tę opcję, aby wyregulować ustawienia OSD, takie jak języki OSD, czas pozostawiania menu na ekranie itd.
		
		
	<b>Język</b>	Służy do ustawienia jednego z ośmiu języków menu ekranowego.
		Angielski, Hiszpański, Francuski, Niemiecki, Portugalski (Brazylijski), Rosyjski, Uproszczony Chiński lub Japoński.
	<b>Obrót</b>	Pozwala obrócić menu ekranowe o 0/90/180/270 stopni. Można wyregulować menu na obrót wyświetlacza.
	<b>Przejrzystość</b>	Wybierz tę opcję, aby zmienić przezroczystość menu za pomocą  lub  (min. 0/maks. 100).
	<b>Zegar</b>	<b>Czas wyświetlania menu ekranowego:</b> Służy do ustawienia czasu, przez który menu ekranowe będzie aktywne po naciśnięciu przycisku.
		Użyj przycisku  i  do regulacji suwaka w 1 sekundowych przyrostach, od 5 do 60 sekund.





## Ikona **Menu i podmenu**

### **Blokada**

## Opis

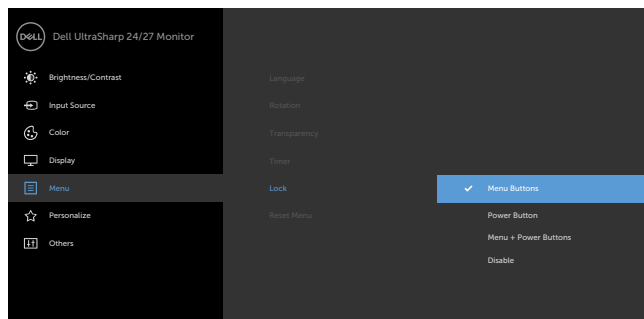
Kontrola dostępu użytkownika do regulacji. Blokowane są przyciski.



- **Przyciski Menu:** Blokada przycisków Menu przez OSD.
- **Przycisk zasilania:** Blokada przycisku zasilania przez OSD.
- **Przyciski Menu + zasilania:** Blokada wszystkich przycisków Menu i zasilania przez OSD.
- **Wyłączenie:** Naciśnij i przytrzymaj przycisk  z lewej strony przycisku zasilania przez 4 sek.

### **Resetowanie menu**

Przywraca domyślne ustawienia fabryczne menu.



## Ikona Menu i podmenu

## Opis



### Personalizuj

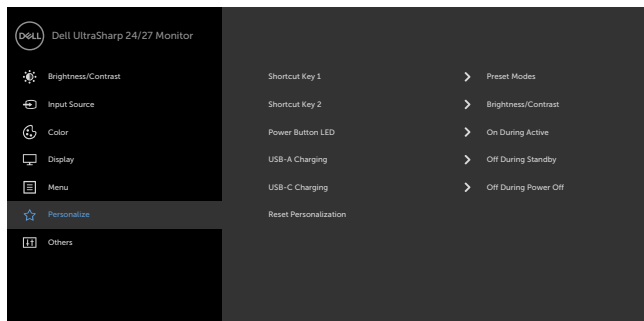

### Przycisk skrótu 1

Wybierz **Tryby ustawień wstępnych, Jasność/Kontrast, Źródło wejścia, Współczynnik proporcji, Obrót** do ustawienia jako przycisk skrótu 1.

### Przycisk skrótu 2

Wybierz **Tryby ustawień wstępnych, Jasność/Kontrast, Źródło wejścia, Współczynnik proporcji, Obrót** do ustawienia jako przycisk skrótu 2.

### Dioda LED przycisku zasilania

Umożliwia ustawienie stanu wskaźnika zasilania w celu zaoszczędzenia energii.

### Ładowanie USB-A

Umożliwia włączenie lub wyłączenie funkcji ładowania USB typu A (Porty pobierania danych) w trybie gotowości monitora.

**UWAGA:** Ta opcja jest dostępna wyłącznie po odłączeniu kabla USB typu C. Jeśli jest podłączony kabel USB typu C (Port przesyłania danych), funkcja Ładowanie USB-A jest zgodna ze stanem zasilania hosta USB automatycznie i ta opcja nie jest dostępna.

**UWAGA:** W starszych wersjach firmware monitora, ta opcja była określana jako "USB".

### Ładowanie USB-C

Umożliwia włączenie lub wyłączenie stałego włączenia funkcji ładowania USB typu C w trybie wyłączenia zasilania monitora.

### Resetowanie personalizacji

Przywraca domyślne ustawienia fabryczne przycisków skrótów.





## Ikona Menu i podmenu

## Opis



### Inne

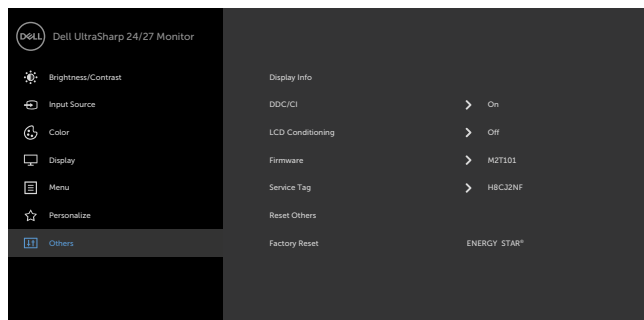

Wybierz tę opcję w celu dostosowania ustawień menu ekranowego, takich jak DDC/CI, kondycjonowanie LCD itp.

## Inf. o wyświetlaczu

Wyświetlanie aktualnych ustawień monitora.

### DDC/CI

DDC/CI (Display Data Channel/Command Interface) umożliwia wykonanie regulacji ustawień monitora z użyciem oprogramowania komputera. Włącz tę funkcję w celu uzyskania najlepszych wrażeń u użytkownika oraz optymalnej charakterystyki monitora. Wybierz Wyłącz, aby wyłączyć tę funkcję.

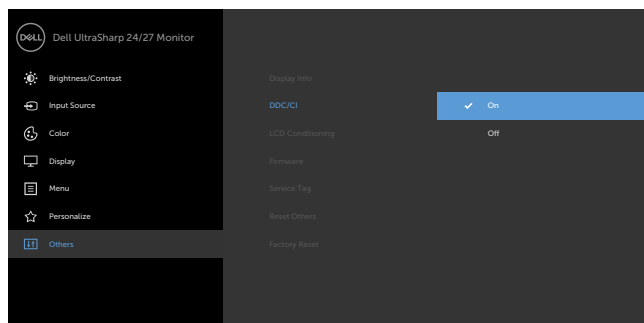

Ikona	Menu i podmenu	Opis
-------	----------------	------

**Kondycjonowanie LCD**

Pomaga w zmniejszeniu ilości przypadków zatrzymywania obrazu. Zależnie od stopnia zatrzymywania obrazu, działanie programu może wymagać pewnego czasu. Wybierz **Włącz**, aby uruchomić proces.

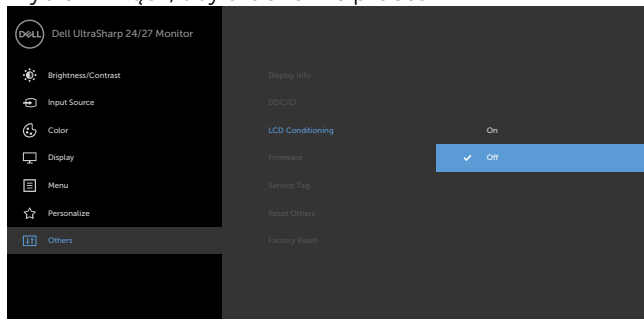

<b>Firmware</b>	Wersja firmware.
-----------------	------------------

<b>Etykieta serwisowa</b>	<p>Wyświetlanie etykiety serwisowej. Etykieta serwisowa to wyjątkowy identyfikator alfanumeryczny, który umożliwia identyfikację specyfikacji produktu przez firmę Dell i dostęp do informacji o gwarancji.</p> <p><b>UWAGA:</b> Etykieta serwisowa jest także wydrukowana na etykiecie znajdującej się na podstawie wspornika.</p>
---------------------------	---

<b>Resetowanie innych</b>	Przywraca ustawienia fabryczne pozostałych ustawień takich jak DDC/CI.
---------------------------	--

<b>Resetowanie do fabrycznych</b>	Przywrócenie wszystkich wstępnie ustawionych wartości do fabrycznych ustawień domyślnych. Są to także ustawienia dla testów standardu ENERGY STAR®.
-----------------------------------	---

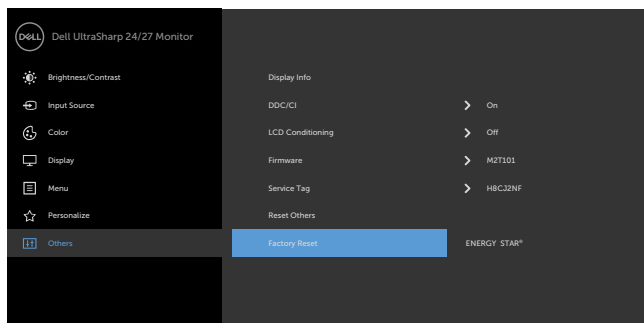

# Komunikaty ostrzeżeń OSD

Gdy monitor nie obsługuje określonego trybu rozdzielczości, pojawi się następujący komunikat:

U2421HE

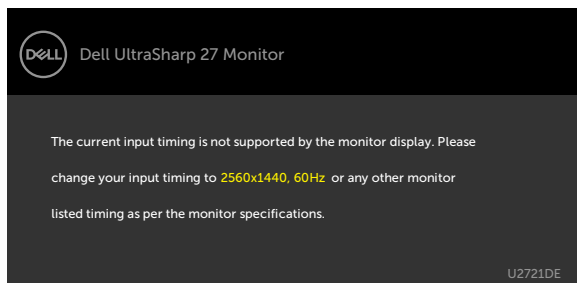

U2721DE

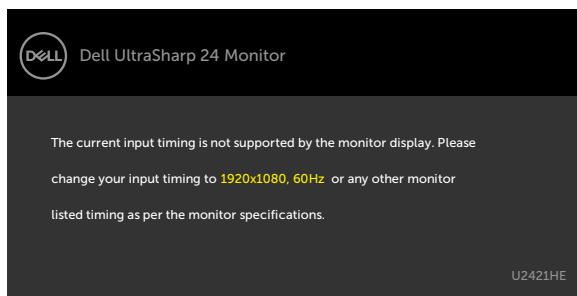

Oznacza to, że monitor nie może się zsynchronizować z sygnałem odbieranym z komputera. Sprawdź [Specyfikacje monitora](#) w celu uzyskania informacji o poziomych i pionowych zakresach częstotliwości, które może obsługiwać ten monitor. Zalecany tryb to 1920 x 1080 (U2421HE)/2560 x 1440 (U2721DE).

Przed wyłączeniem funkcji DDC/CI, pojawi się następujący komunikat.

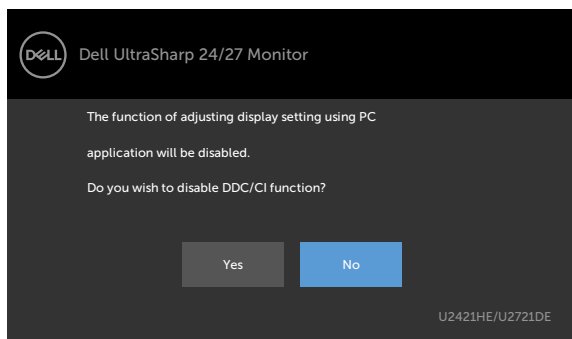

Po przejściu monitora do trybu oszczędzania energii, pojawi się następujący komunikat:

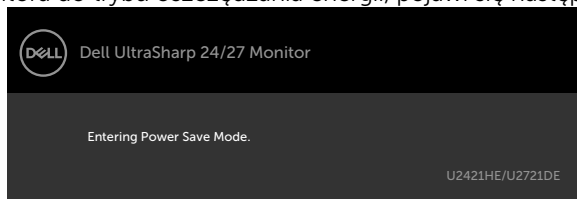

Uaktywnij komputer i wybudź monitor, aby uzyskać dostęp do OSD.

Po naciśnięciu dowolnego przycisku oprócz przycisku zasilania, w zależności od wybranego wejścia, pojawi się następujący komunikat:

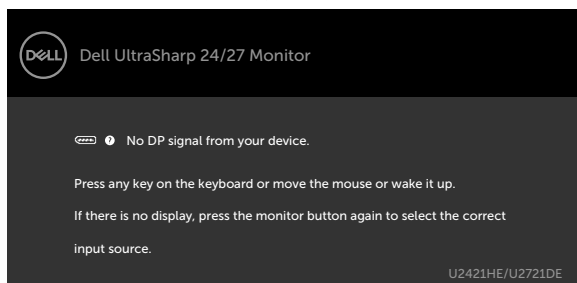

Po wybraniu wejścia DP lub USB typu C i gdy nie jest podłączony odpowiedni kabel, wyświetlone zostanie pokazane niżej pływające okno dialogowe.

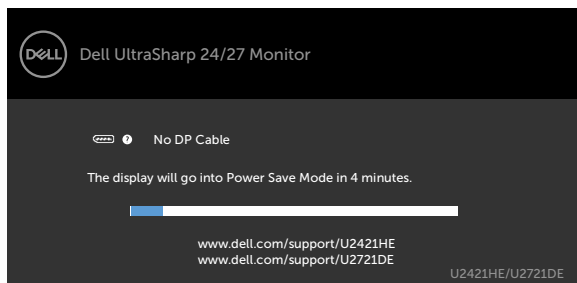

lub

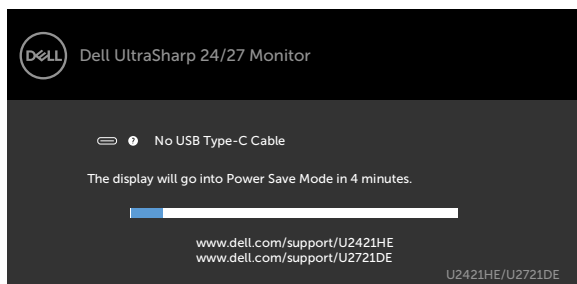

Po podłączeniu do monitora kabla z obsługą alternatywnego trybu DP w następujących okolicznościach wyświetlany jest komunikat:

- Przy ustawieniu Automatyczny wybór dla USB-C w celu pytania o wiele wejść.
- Gdy do monitora podłączony jest kabel DP.

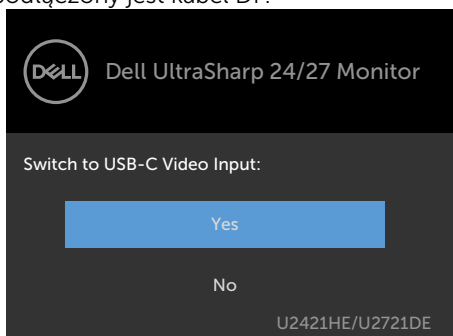

Po wybraniu elementów OSD **Wysoka rozdzielczość** w funkcji Wyświetlacz, pojawi się następujący komunikat:



Po wybraniu elementów OSD **Wysoka szybkość przesyłania danych** w funkcji Wyświetlacz, pojawi się następujący komunikat:

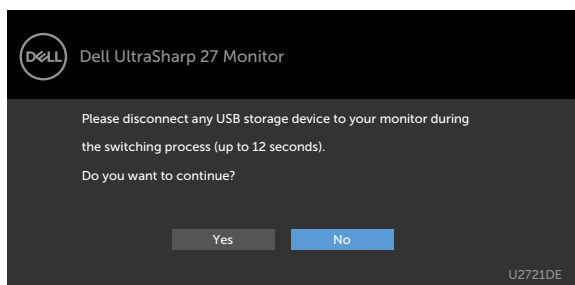

Po ustawieniu **Priorytetyzacja USB-C** na **Wysoka szybkość przesyłania danych**, wybierz elementy OSD Zerowanie do ustawień fabrycznych w funkcji Inne, po czym pojawi się następujący komunikat:

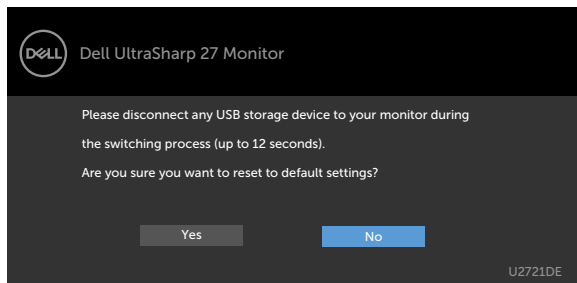

Po wybraniu pozycji OSD Resetowanie do ustawień fabrycznych w opcji Inne, pojawi się następujący komunikat:

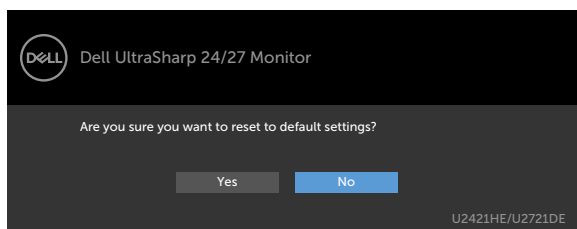

Po wybraniu 'Tak' w celu zresetowania do ustawień domyślnych, pojawi się następujący komunikat:

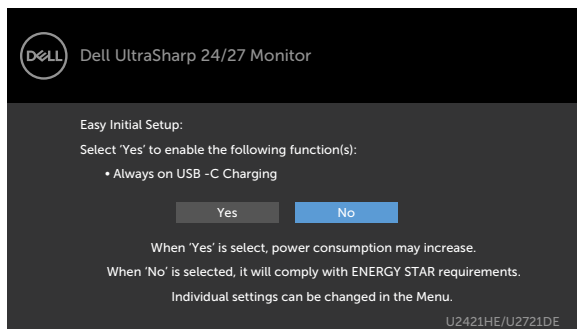

Pomoc w zakresie usuwania błędów, patrz [Rozwiązywanie problemów](#).



# Rozwiązywanie problemów

**⚠ OSTRZEŻENIE:** Przed rozpoczęciem jakichkolwiek procedur z tej części, wykonaj [Instrukcje bezpieczeństwa](#).

## Autotest

Monitor ma funkcję autotestu, umożliwiającą sprawdzenie prawidłowości działania monitora. Jeśli monitor i komputer są prawidłowo podłączone, ale ekran monitora pozostaje ciemny należy uruchomić autotest monitora, wykonując następujące czynności:

- 1 Wyłącz komputer i monitor.
- 2 Odłącz kabel video z tyłu komputera. W celu zapewnienia prawidłowego działania autotestu, odłącz zarówno kabel cyfrowy jak i analogowy z tyłu komputera.
- 3 Włącz monitor.

Jeśli monitor nie wykrywa sygnału wideo i działa prawidłowo, powinno pojawić się pływające okno dialogowe (na czarnym tle). W trybie autotestu, dioda LED zasilania świeci białym światłem. W zależności od wybranego wejścia, będzie także stale przewijane na ekranie jedno z pokazanych poniżej okien dialogowych.

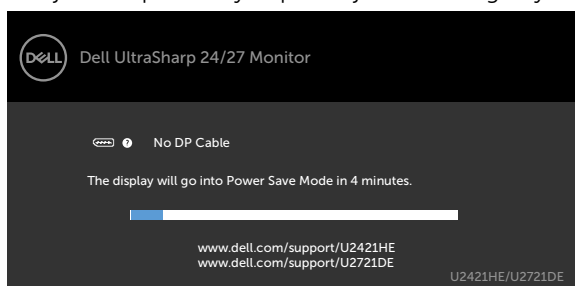

lub

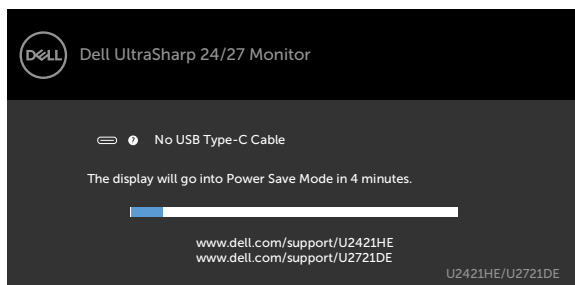

- 4 To okno pojawia się także przy normalnym działaniu systemu, po odłączeniu lub uszkodzeniu kabla wideo.
- 5 Wyłącz monitor i podłącz ponownie kabel wideo; następnie włącz komputer i monitor.

Jeśli po zastosowaniu poprzedniej procedury ekran monitora pozostaje pusty, sprawdź kartę graficzną i komputer, ponieważ monitor działa prawidłowo.

## Wbudowane testy diagnostyczne

Monitor ma wbudowane narzędzie diagnostyczne, pomocne w określeniu, czy nieprawidłowości działania ekranu są powiązane z monitorem, czy z komputerem i kartą graficzną.

 **UWAGA:** Wbudowane testy diagnostyczne można uruchomić wyłącznie po odłączeniu kabla wideo, gdy monitor znajduje się w trybie autotestu.

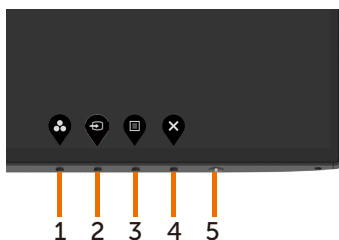

Aby uruchomić wbudowane testy diagnostyczne:

- 1 Upewnij się, że ekran jest czysty (na powierzchni ekranu nie ma kurzu).
- 2 Odłącz kabel(e) wideo z tyłu komputera lub monitora. Monitor przejdzie do trybu autotestu.
- 3 Naciśnij przycisk 1 i przytrzymaj go przez 5 sekund. Pojawi się szary ekran.
- 4 Uważnie sprawdź ekran pod kątem nieprawidłowości.
- 5 Ponownie naciśnij przycisk 1 na panelu przednim. Kolor ekranu zmieni się na czerwony.
- 6 Sprawdź wyświetlacz pod kątem wszelkich nieprawidłowości.
- 7 Powtórz czynności 5 i 6, aby sprawdzić wyświetlanie kolorów zielonego, niebieskiego, czarnego, białego.

Test jest zakończony po pojawieniu się białego ekranu. Aby wyjść, naciśnij ponownie przycisk 1.

Jeśli używając wbudowanego narzędzia diagnostyki nie można wykryć żadnych nieprawidłowości ekranu, monitor działa prawidłowo. Sprawdź kartę graficzną i komputer.





# Typowe problemy

Następująca tabela zawiera ogólne informacje o mogących wystąpić typowych problemach związanych z monitorem i możliwe rozwiązania:

Typowe objawy	Co się stało	Możliwe rozwiązania
Brak wideo (nie świeci kontrolka zasilania)	Brak obrazu	<ul style="list-style-type: none"><li>• Upewnij się, że kabel wideo jest prawidłowo podłączony do monitora i zamocowany.</li><li>• Sprawdź, czy prawidłowo działa gniazdo zasilania, wykorzystując do tego celu inne urządzenie elektryczne.</li><li>• Upewnij się, że został do końca naciśnięty przycisk zasilania.</li><li>• Upewnij się, że wybrane zostało prawidłowe źródło wejścia, korzystając z menu <b>Input Source (Źródło wejścia)</b>.</li></ul>
Brak wideo (świeci kontrolka zasilania)	Brak obrazu lub brak jasności	<ul style="list-style-type: none"><li>• Zwiększ jasność i kontrast przez OSD.</li><li>• Wykonaj autotest monitora.</li><li>• Sprawdź, czy nie są wygięte lub złamane styki złącza kabla wideo.</li><li>• Uruchom wbudowane testy diagnostyczne.</li><li>• Upewnij się, że wybrane zostało prawidłowe źródło wejścia, korzystając z menu <b>Input Source (Źródło wejścia)</b>.</li></ul>
Brakujące piksele Wadliwe piksele	Na ekranie LCD pojawiają się plamki	<ul style="list-style-type: none"><li>• Włącz i wyłącz zasilanie.</li><li>• Piksel trwale wyłączony to naturalny defekt, który występuje w technologii LCD.</li><li>• Dalsze informacje o polityce jakości i pikseli monitora LCD, można sprawdzić na stronie pomocy technicznej Dell, pod adresem: <a href="http://www.dell.com/support/monitors">www.dell.com/support/monitors</a>.</li></ul>
Wadliwe piksele	Na ekranie LCD pojawiają się jasne plamki	<ul style="list-style-type: none"><li>• Włącz i wyłącz zasilanie.</li><li>• Piksel trwale wyłączony to naturalny defekt, który występuje w technologii LCD.</li><li>• Dalsze informacje o polityce jakości i pikseli monitora LCD, można sprawdzić na stronie pomocy technicznej Dell, pod adresem: <a href="http://www.dell.com/support/monitors">www.dell.com/support/monitors</a>.</li></ul>
Problemy dotyczące jasności	Obraz za ciemny lub za jasny	<ul style="list-style-type: none"><li>• Zresetuj monitor do ustawień fabrycznych.</li><li>• Wyreguluj jasność i kontrast przez OSD.</li></ul>
Problemy związane z bezpieczeństwem	Widoczny dym lub iskrzenie	<ul style="list-style-type: none"><li>• Nie należy wykonywać żadnych czynności rozwiązywania problemów.</li><li>• Należy jak najszybciej skontaktować się z Dell.</li></ul>



Typowe objawy	Co się stało	Możliwe rozwiązania
Okresowe problemy	Pojawianie się i zanikanie nieprawidłowego działania monitora	<ul style="list-style-type: none"> <li>• Upewnij się, że kabel wideo łączący monitor z komputerem jest prawidłowo podłączony i zamocowany.</li> <li>• Zresetuj monitor do ustawień fabrycznych.</li> <li>• Wykonaj autotest monitora i sprawdź, czy okresowe problemy pojawiają się także w trybie autotestu.</li> </ul>
Brak koloru	Brak koloru obrazu	<ul style="list-style-type: none"> <li>• Wykonaj autotest monitora.</li> <li>• Upewnij się, że kabel wideo łączący monitor z komputerem jest prawidłowo podłączony i zamocowany.</li> <li>• Sprawdź, czy nie są wygięte lub złamane styki złącza kabla wideo.</li> </ul>
Nieprawidłowy kolor	Nieodpowiedni kolor obrazu	<ul style="list-style-type: none"> <li>• Zmień ustawienia Tryby ustawień wstępnych w menu OSD Kolor w zależności od zastosowania.</li> <li>• Ustaw wartość R/G/B w pozycji Custom Kolory niestandardowe w menu OSD Kolor.</li> <li>• Zmień w zaawansowanych ustawieniach OSD, format wprowadzania kolorów na PC RGB lub YPbPr.</li> <li>• Uruchom wbudowane testy diagnostyczne.</li> </ul>
Długotrwałe utrzymywanie statycznego obrazu na monitorze	Na ekranie wyświetlane są słabe cienie od obrazów statycznych	<ul style="list-style-type: none"> <li>• Użyj funkcji zarządzania zasilaniem w celu wyłączenia monitora, przez cały czas nieużywania (dalsze informacje, patrz <a href="#">Tryby zarządzania zasilaniem</a>).</li> <li>• Alternatywnie, użyj dynamicznie zmienianego wygaszacza ekranu.</li> </ul>

## Problemy specyficzne dla produktu

Problem	Co się stało	Możliwe rozwiązania
Za mały obraz ekranowy	Obraz wyśrodkowany na ekranie, ale nie wypełnia całego obszaru wyświetlania	<ul style="list-style-type: none"> <li>• Sprawdź ustawienie Aspect Ratio (Współczynnik proporcji) w menu OSD Display Settings (Ustawienia wyświetlania)</li> <li>• Zresetuj monitor do ustawień fabrycznych.</li> </ul>
Nie można wyregulować ustawień monitora za pomocą przycisków na panelu przednim	OSD nie wyświetla się na ekranie	<ul style="list-style-type: none"> <li>• Wyłącz monitor, odłącz przewód zasilający, ponownie podłącz, a następnie włącz monitor.</li> </ul>



<b>Problem</b>	<b>Co się stało</b>	<b>Możliwe rozwiązania</b>
Brak sygnału wejścia po naciśnięciu elementów sterowania	Brak obrazu, białe światło.	<ul style="list-style-type: none"> <li>• Sprawdź źródło sygnału. Upewnij się, że komputer nie znajduje się w trybie oszczędzania energii, przesuważając mysz lub naciskając dowolny przycisk na klawiaturze.</li> <li>• Sprawdź, czy kabel sygnałowy jest prawidłowo podłączony. Jeżeli konieczne, ponownie podłącz kabel sygnałowy.</li> <li>• Zresetuj komputer lub odtwarzacz wideo.</li> </ul>
Obraz nie wypełnia całego ekranu	Obraz nie wypełnia wysokości lub szerokości ekranu	<ul style="list-style-type: none"> <li>• Ze względu na różne formaty wideo i współczynnik proporcji DVD, monitor może nie wyświetlać obrazu na pełnym ekranie.</li> <li>• Uruchom wbudowane testy diagnostyczne.</li> </ul>
Brak obrazu podczas używania połączenia USB typu C z komputerem, laptopem, itp	Pusty ekran	<ul style="list-style-type: none"> <li>• Sprawdź, czy interfejs USB typu C urządzenia może obsługiwać alternatywny tryb DP.</li> <li>• Sprawdź, czy urządzenie wymaga więcej niż 65 W mocy ładowania.</li> <li>• Interfejs USB typu C urządzenia nie może obsługiwać trybu alternatywnego DP.</li> <li>• Ustaw Windows na tryb Projekcja.</li> <li>• Upewnij się, że nie jest uszkodzony kabel USB typu C.</li> </ul>
Brak ładowania podczas używania połączenia z komputerem USB typu C, laptopa, itp	Brak ładowania	<ul style="list-style-type: none"> <li>• Ustal, czy urządzenie może obsługiwać jeden z profili ładowania 5 V/9 V/15 V/20 V.</li> <li>• Sprawdź, czy notebook wymaga zasilacza o mocy &gt;65W.</li> <li>• Jeśli notebook wymaga zasilacza o mocy &gt;65W, ładowanie przez połączenie USB typu C może nie być wykonywane.</li> <li>• Upewnij się, że jest używany zatwierdzony adapter Dell lub adapter dostarczony z produktem.</li> <li>• Upewnij się, że nie jest uszkodzony kabel USB typu C.</li> </ul>
Przerywane ładowanie podczas używania połączenia z komputerem USB typu C, laptopa, itp	Ładowanie przerywane	<ul style="list-style-type: none"> <li>• Sprawdź, czy maksymalny pobór prądu przez urządzenie przekracza 65 W.</li> <li>• Upewnij się, że jest używany zatwierdzony adapter Dell lub adapter dostarczony z produktem.</li> <li>• Upewnij się, że nie jest uszkodzony kabel USB typu C.</li> </ul>



<b>Problem</b>	<b>Co się stało</b>	<b>Możliwe rozwiązania</b>
Brak obrazu podczas używania połączenia DP do komputera PC	Pusty ekran	<ul style="list-style-type: none"> <li>• Sprawdź, certyfikat którego standardu DP (DP1,1a lub DP1,4) posiada karta graficzna. Pobierz i zainstaluj najnowszy sterownik karty graficznej.</li> <li>• Niektóre karty graficzne DP1,1a nie obsługują monitorów DP1,4. Przejdź do menu ekranowego, w opcji Wybór źródła wejścia naciśnij i przytrzymaj przycisk  wyboru DP przez 8 sekund, aby zmienić ustawienie monitora z DP 1,4 na DP 1,1a.</li> </ul>
Brak obrazu podczas używania USB typu C MST	Pusty ekran lub 2-gi DUT nie znajduje się w trybie Główny	<ul style="list-style-type: none"> <li>• Wejście USB typu C, Przejdź do menu OSD i w opcji Informacje wyświetlacza sprawdź, czy Szybkość łącza to HBR2 lub HBR3, jeśli Szybkość łącza to HBR2, zaleca się użycie kabla USB typu C do DP, aby włączyć MST.</li> </ul>
Brak połączenia sieciowego	Odłączone lub przerywane połączenie sieciowe	<ul style="list-style-type: none"> <li>• sprawdź, aby się upewnić, że w OSD wybrano priorytet danych. Gdy jest podłączona sieć, nie należy przetaczać przycisku Wył./Wł. zasilania, przycisk zasilania powinien się znajdować w pozycji Wł.</li> </ul>



## Instrukcje bezpieczeństwa

Przy wyświetlaczach z błyszczącymi ramkami, użytkownik powinien rozważyć rozmieszczenie wyświetlacza, ponieważ ramka może powodować przeszkadzające odbicia od światła otoczenia i jasnych powierzchni.

**⚠ OSTRZEŻENIE: Używanie elementów sterowania, regulacji lub procedur, innych niż określone w tej dokumentacji, może spowodować narażenie na porażenie, zagrożenia związane z prądem elektrycznym i/lub zagrożenia mechaniczne.**

Informacje dotyczące instrukcji bezpieczeństwa, znajdują się w części Informacje o bezpieczeństwie, środowisku i przepisach (SERI).

## Uwaga FCC (tylko USA) i inne informacje dotyczące przepisów

Uwagi FCC i inne informacje dotyczące przepisów, można sprawdzić na stronie sieciowej zgodności z przepisami, pod adresem [www.dell.com/regulatory\\_compliance](http://www.dell.com/regulatory_compliance).

## Kontaktowanie się z firmą Dell

**UWAGA:** Przy braku aktywnego połączenia z Internetem, informacje kontaktowe można znaleźć na fakturze zakupu, opakowaniu, rachunku lub w katalogu produktu Dell.

Firma Dell udostępnia kilka opcji pomocy technicznej i usług online i telefonicznie. Dostępność zależy od kraju i produktu, a niektóre usługi mogą nie być dostępne w danym regionie.

Aby uzyskać pomoc online:

Wejdź na stronę [www.dell.com/support/monitors](http://www.dell.com/support/monitors)

W celu kontaktu z Dell w zakresie sprzedaży, pomocy technicznej lub obsługi klienta.

- 1 Przejdź do [www.dell.com/support](http://www.dell.com/support).
- 2 Sprawdź, ustawienie kraju lub regionu w rozwijanym menu Wybierz kraj/Region w dolnym, prawym rogu strony.
- 3 Kliknij pozycję Kontakt z nami obok menu rozwijanego kraju.
- 4 Wybierz odpowiednią usługę i łącze pomocy, w zależności od potrzeb.
- 5 Wybierz wygodną metodę kontaktu z Dell.



# Ustawienia monitora

## Ustawienie rozdzielczości wyświetlania na 1920 x 1080 (U2421HE)/2560 x 1440 (U2721DE) (maksymalna)

Dla najlepszego działania, rozdzielczość wyświetlania należy ustawić na **1920 x 1080 (U2421HE)/2560 x 1440 (U2721DE)** pikseli, wykonując następujące czynności:

### W systemie Windows Vista, Windows 7, Windows 8 lub Windows 8.1:

- 1 Wyłącznie w systemie Windows 8 lub Windows 8.1 wybierz kafelek Pulpit w celu przełączenia na klasyczny pulpit. Ten krok należy pominąć w systemie Windows Vista i Windows 7.
- 2 Kliknij prawym przyciskiem pulpitu i wybierz Rozdzielczość ekranu.
- 3 Kliknij listę rozwijaną Rozdzielczość ekranu i wybierz **1920 x 1080 (U2421HE)/2560 x 1440 (U2721DE)**.
- 4 Kliknij OK.

### W systemie Windows 10:

- 1 Kliknij prawym przyciskiem pulpitu i kliknij ustawienia wyświetlania.
- 2 Kliknij pozycję Zaawansowane **ustawienia wyświetlania**.
- 3 Kliknij, aby wyświetlić rozwijaną listę rozdzielczości ekranu i wybierz **1920 x 1080 (U2421HE)/2560 x 1440 (U2721DE)**.
- 4 Kliknij pozycję Zastosuj.

Jeśli zalecana rozdzielczość nie będzie widoczna wśród dostępnych opcji, konieczne może być zaktualizowanie sterownika graficznego. Wybierz poniżej scenariusz, który najlepiej opisuje używany system komputerowy i wykonaj instrukcje.

## Komputer Dell

- 1 Przejdź do [www.dell.com/support](http://www.dell.com/support), wprowadź znacznik serwisowy komputera i pobierz najnowsze sterowniki do karty graficznej.
- 2 Po instalacji sterowników dla posiadanej karty graficznej należy ponownie spróbować ustawić rozdzielczość na **1920 x 1080 (U2421HE)/2560 x 1440 (U2721DE)**.

 **UWAGA:** Jeśli nie można ustawić rozdzielczości na **1920 x 1080 (U2421HE)/2560 x 1440 (U2721DE)**, należy się skontaktować z firmą Dell i zapytać o adapter graficzny obsługujący te rozdzielczości.



# Komputer firmy innej niż Dell

## W systemie Windows Vista, Windows 7, Windows 8 lub Windows 8.1:

- 1 Wyłącznie w systemie Windows 8 lub Windows 8.1 wybierz kafelkę Pulpit w celu przełączenia na klasyczny pulpit. Ten krok należy pominąć w systemie Windows Vista i Windows 7.
- 2 Kliknij prawym przyciskiem pulpitu i kliknij Personalizacja.
- 3 Kliknij Zmień ustawienia wyświetlania.
- 4 Kliknij Ustawienia zaawansowane.
- 5 Zidentyfikuj posiadany kontroler graficzny na podstawie napisu w górnej części okna (np. NVIDIA, AMD, Intel, itd.).
- 6 Sprawdź obecność aktualizacji sterownika na stronie sieci web dostawcy karty graficznej (na przykład, [www.amd.com](http://www.amd.com) LUB [www.nvidia.com](http://www.nvidia.com)).
- 7 Po instalacji sterowników do karty graficznej, spróbuj ponownie ustawić rozdzielczość na **1920 x 1080 (U2421HE)/2560 x 1440 (U2721DE)**.

## W systemie Windows 10:

- 1 Kliknij prawym przyciskiem pulpitu i kliknij ustawienia wyświetlania.
- 2 Kliknij pozycję Zaawansowane **ustawienia wyświetlania**.
- 3 Kliknij pozycję **Właściwości karty graficznej**.
- 4 Zidentyfikuj posiadany kontroler graficzny na podstawie napisu w górnej części okna (np. NVIDIA, AMD, Intel, itd.).
- 5 Sprawdź obecność aktualizacji sterownika na stronie sieci web dostawcy karty graficznej (na przykład, [www.amd.com](http://www.amd.com) LUB [www.nvidia.com](http://www.nvidia.com)).
- 6 Po instalacji sterowników do karty graficznej, spróbuj ponownie ustawić rozdzielczość na **1920 x 1080 (U2421HE)/2560 x 1440 (U2721DE)**.



**UWAGA:** Jeśli nie można ustawić zalecanej rozdzielczości, należy się skontaktować z producentem komputera lub rozważyć zakupienie adaptera karty graficznej, obsługującego rozdzielczość wideo.



# Wskazówki dotyczące konserwacji

## Czyszczenie monitora

**⚠ OSTRZEŻENIE:** Przed czyszczeniem monitora należy odłączyć od gniazdka elektrycznego kabel zasilający monitora.

**⚠ PRZESTROGA:** Przed czyszczeniem monitora należy przeczytać i zastosować się do [instrukcji bezpieczeństwa](#).

Podczas rozpakowywania, czyszczenia lub obsługi monitora należy przestrzegać poniższych zaleceń:

- W celu oczyszczenia ekranu antystatycznego, lekko zwilż wodą miękką, czystą szmatką. Jeśli to możliwe należy używać specjalnych chusteczek do czyszczenia ekranu lub środków odpowiednich do czyszczenia powłok antystatycznych. Nie należy używać benzenu, rozcieńczalnika, amoniaku, ściernych środków czyszczących lub sprężonego powietrza.
- Do czyszczenia monitora należy używać lekko zwilżoną, ciepłą szmatkę. Należy unikać używania jakichkolwiek detergentów, ponieważ niektóre detergenty pozostawiają na monitorze mleczny osad.
- Jeśli po rozpakowaniu monitora zauważony zostanie biały proszek należy go wytrzeć szmatką.
- Podczas obsługi monitora należy uważać, ponieważ zarysowanie monitorów w ciemnych kolorach, powoduje pozostawienie białych śladów, bardziej widocznych niż na monitorach w jasnych kolorach.
- Aby uzyskać najlepszą jakość obrazu na monitorze należy używać dynamicznie zmieniany wygaszacz ekranu i wyłączać monitor, gdy nie jest używany.

