



## INSTRUKCJA OBSŁUGI



**CHŁODZIARKA ABSORPCYJNA**  
**Modele: MPM-40-MBS-04, MPM-40-MBV-05**

**PRZED PIERWSZYM UŻYCIEM ZAPOZNAJ SIĘ Z INSTRUKCJĄ OBSŁUGI**

<b>PL</b>	INSTRUKCJA OBSŁUGI.....	3
<b>GB</b>	USER MANUAL.....	10
<b>RU</b>	ИНСТРУКЦИЯ ПО ОБСЛУЖИВАНИЮ.....	16

## WSKAZÓWKI DOTYCZĄCE BEZPIECZEŃSTWA UŻYTKOWANIA

### **UWAGA: ABY ZMNIJSZYĆ RYZYKO POŻARU, PORAŻENIA PRĄDEM LUB URAZU, NALEŻY:**

- ▶ Używać urządzenia zgodnie z treścią niniejszej instrukcji oraz używać wyłącznie akcesoriów zalecanym przez producenta.
- ▶ Nie używać uszkodzonego przewodu lub wtyczki oraz nie używać chłodziarki jeżeli została uszkodzona lub zanurzona w wodzie. W takich wypadkach proszę zwrócić się do autoryzowanego serwisu. Urządzenie należy bezwzględnie odłączyć od sieci elektrycznej gdy zamierzamy dokonać naprawy (wykonuje naprawy wyłącznie uprawniony monter) lub czyszcząc je.
- ▶ Nie ciągnąć chłodziarki za przewód lub ciągnąć przewodu oraz nie wieszać wokół ostrych krawędzi i rogów.
- ▶ Przewód nie może stykać się z gorącymi powierzchniami.
- ▶ Nie wyłączać urządzenia poprzez pociągnięcia za przewód. Aby je odłączyć, proszę chwycić za wtyczkę, nie za przewód.
- ▶ Nie obsługiwać chłodziarki ani wtyczki mokrymi rękami.
- ▶ Nie przechowywać w chłodziarce łatwopalnych lub wybuchowych cieczy takich jak benzyna, a także nie używać urządzenia w ich pobliżu.
- ▶ Uważnie stosować się do wszystkich oznaczeń znajdujących się na chłodziarce.
- ▶ Nie używać niewłaściwego napięcia – może to spowodować uszkodzenie chłodziarki lub uraz użytkownika. Właściwa wartość napięcia została podana na tabliczce znamionowej.
- ▶ Nie używać urządzenia w celach innych, niż wymienione w niniejszej instrukcji obsługi
- ▶ Nie dopuszczać bez nadzoru małych dzieci lub osób nie poinformowanych w zakresie użytkowania chłodziarki.
- ▶ Niniejszy sprzęt może być użytkowany przez dzieci w wieku co najmniej 8 lat i przez osoby o obniżonych możliwościach fizycznych, umysłowych i osoby o braku doświadczenia i znajomości sprzętu, jeżeli zapewniony zostanie nadzór lub instruktaż odnośnie użytkowania sprzętu w bezpieczny sposób, tak aby związane z tym zagrożenie były zrozumiałe.
- ▶ Należy zwrócić szczególną uwagę na dzieci, by nie bawiły się chłodziarką.
- ▶ Przechowuj urządzenie i jego przewód w miejscu niedostępnym dla dzieci poniżej 8 lat
- ▶ Nie pozwalajcie Państwo dzieciom np. „wieszać” się na drzwiach, gdyż może prowadzić to do przewrócenia urządzenia i spowodowania uszkodzenia ciała.
- ▶ Podczas transportu i instalacji urządzenia zwrócić uwagę, by nie uszkodzić układu chłodniczego, a przed podłączeniem urządzenia do sieci zasilającej koniecznie sprawdzić czy rurki obiegu chłodniczego nie są uszkodzone.

- ▶ Dla bezpieczeństwa dzieci proszę nie zostawiać swobodnie dostępnych części opakowania (torby plastikowe, kartony, styropian itp.).
  - ▶ **OSTRZEŻENIE!** Nie pozwalaj dzieciom bawić się folią. Niebezpieczeństwo uduszenia!
  - ▶ Jeśli to urządzenie zawierające magnetyczne uszczelnienie drzwi ma zastąpić urządzenie z blokadą sprężynową (rygłem) w drzwiach lub w pokrywie, przed oddaniem starego urządzenia do utylizacji należy usunąć blokadę. Zapobiegnie to przypadkowemu uwięzieniu dziecka.
  - ▶ Nie należy wystawiać urządzenia na bezpośrednie działanie promieni słonecznych.
  - ▶ Nie wolno używać urządzenia na wolnym powietrzu.
  - ▶ Producent nie ponosi odpowiedzialności za szkody powstałe w wyniku użytkowania urządzenia w sposób niezgodny z informacjami zawartymi w poniższej instrukcji obsługi!
- UWAGA! Proszę w żaden sposób nie zasłaniać otworów wentylacyjnych znajdujących się w obudowie urządzenia, zarówno w wersji wolnostojącej jak i zabudowanej.
- UWAGA! Proszę nie używać żadnych urządzeń mechanicznych ani innych sposobów na przyspieszenie procesu rozmrażania, z wyjątkiem tych zalecanych przez producenta.
- UWAGA! Proszę uważać, by nie uszkodzić układu chłodzenia.
- UWAGA! Proszę nie używać urządzeń elektrycznych w części urządzenia przeznaczonej do przechowywania żywności, z wyjątkiem tych zalecanych przez producenta.
- UWAGA! Aby uniknąć zagrożenia ze względu na niestabilność urządzenia, należy je umiejscowić zgodnie z instrukcjami.
- ▶ Nie wolno używać uszkodzonego urządzenia, również wtedy, gdy uszkodzony jest przewód zasilający lub wtyczka – naprawy powinien dokonać pracownik autoryzowanego serwisu, w przeciwnym przypadku grozi niebezpieczeństwo

## OPIS URZĄDZENIA

Główną cechą chłodziarki absorpcyjnej jest fakt, że jako chłodziwo stosuje się (amoniak) R717, jest więc produktem bardzo ekologicznym i przyjaznym dla środowiska.

Jest ona również bardzo prosta w obsłudze, nie posiada ruchomych części, nie generuje hałasu oraz cechuje się długim okresem eksploatacji. Produkt nadaje się do użytkowania w pokojach hotelowych, salach recepcyjnych firm i organizacji może również pełnić rolę szpitalnego banku krwi lub służyć za miejsce przechowywania produktów farmaceutycznych.

Przed montażem lub demontażem urządzenia należy odłączyć od źródła prądu.

Nie przenosić urządzenia chwytając za drzwi.

Proszę uważnie zapoznać się z treścią niniejszej instrukcji obsługi przed przystąpieniem do użytkowania chłodziarki.

### 1. Ostrzeżenia

- Chłodziarka powinna być podłączona do specjalnego, osobnego gniazda elektrycznego – bolcem uziemiającym. Gniazdo elektryczne musi spełniać warunki wynikające ze stosownych przepisów.
- Proszę upewnić się, że nikt nie będzie miał dostępu do systemu chłodzenia znajdującego się w tylnej części chłodziarki – podczas użytkowania uzyskuje on wysokie temperatury.
- Obudowa chłodziarki nie powinna mieć kontaktu z wodą.
- Przechowywanie w chłodziarce materiałów wybuchowych, łatwopalnych, żrących kwasów oraz roztworów zasadowych jest zakazane.
- W razie wystąpienia problemów lub nietypowego zachowania urządzenia, proszę niezwłocznie skontaktować się z naszym działem obsługi klienta lub ze sprzedawcą urządzenia w celach serwisowych. Proszę nie rozmontowywać chłodziarki bez uzyskania pozwolenia.
- Temperatura wewnątrz urządzenia jest wyższa niż 0 °C, prosimy nie wkładać artykułów do mrożenia do minibaru.

### 2. Prawidłowe umiejscowienie

- Prawidłowe umiejscowienie chłodziarki, gwarantujące odpowiednią wymianę ciepła, zostało zaprezentowane na rysunku nr 1.
- Jeżeli urządzenie zostanie zabudowane (np. w restauracji lub w hotelu), wymagana jest odpowiednia przestrzeń w celach wentylacyjnych, jak pokazano w częściach A, B, C, D oraz E rysunku nr 2. Powierzchnia wlotu oraz wylotu powietrza powinna wynosić nie mniej niż 250cm<sup>2</sup>, aby zapewnić swobodny przepływ powietrza przy jego wlocie oraz wylocie. Proszę nie umieszczać chłodziarki w zamkniętej szafce.

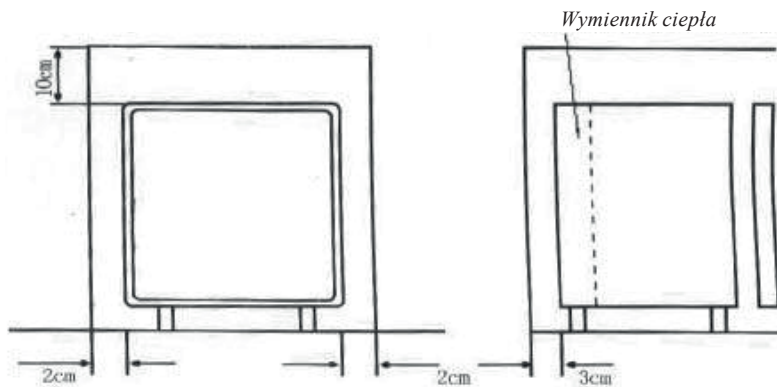

1 – Kratka wentylacyjna, 2 – Włot, 3 – Wylot

**UWAGA!** Powierzchnia wokół kratki wentylacyjnej (1) powinna wynosić co najmniej  $250\text{cm}^2$

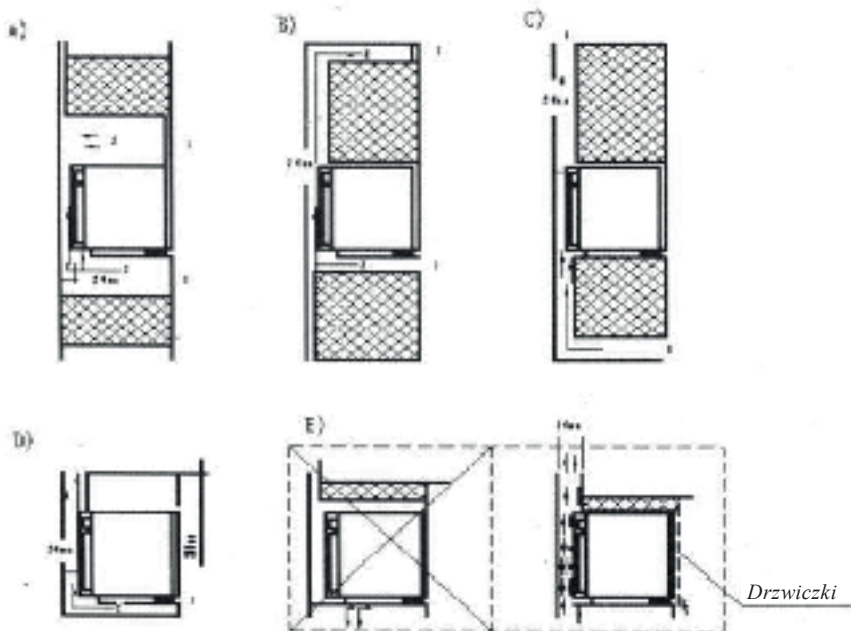

## **UWAGA Proszę zwrócić szczególną uwagę na poniższe informacje, aby zapewnić optymalne wykorzystanie chłodziarki oraz niższe zużycie energii:**

Chłodziarka nie powinna znajdować się w pobliżu źródła ciepła lub być wystawiona na bezpośrednie działanie promieni słonecznych.

Żadne przedmioty nie powinny zakłócać przepływu powietrza w pobliżu systemu chłodzenia.

Kratka wentylacyjna nie powinna być w żaden sposób zakryta, np. dekoracjami, ubraniami itd.

Chłodziarka musi stać równo i stabilnie.

### **3. Konserwacja**

Zaleca się, by chłodziarka absorpcyjna została wyczyszczona przed uruchomieniem!

- Proszę wyczyścić chłodziarkę miękką szmatką nasączoną wodą z neutralnym detergentem, a następnie umyć wnętrze oraz obudowę chłodziarki czystą wodą i wytrzeć do sucha.
- Po zakończeniu użytkowania chłodziarki proszę w razie konieczności usuwać kurz gromadzący się w systemie chłodzącym znajdującym się z tyłu urządzenia, używając do tego miękkiej szmatki oraz miotłki do kurzu.
- Proszę co kwartał lub w razie konieczności częściej wyczyścić zbiornik na wodę znajdujący się w tylnej części chłodziarki. Sposób demontażu zbiornika został zaprezentowany na rysunku poniżej.
- Jeżeli konieczne będzie wyczyszczenie półek znajdujących się na drzwiczkach, pro-

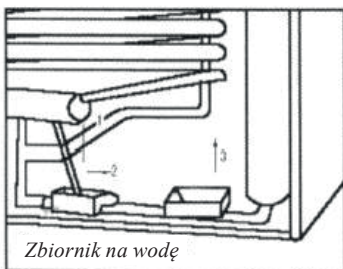

szę podnieść półki do góry, a następnie je wyjąć.

**Jeżeli przewód zasilający ulegnie uszkodzeniu, w celach bezpieczeństwa może on być zastąpiony jedynie przez producenta, jego pełnomocnika lub inną wykwalifikowaną osobę.**

### **4. Sposób użytkowania**

- Proszę umieszczać artykuły spożywcze 5-6 godzin po włączeniu urządzenia, gdy wnętrze komory jest już schłodzone.
- Półki mogą zostać dowolnie dostosowane w zależności od rozmiaru przechowywanych artykułów.

- Chłodziarka dysponuje termostatem kontrolowanym przez mikroprocesor. Temperatura wewnątrz chłodziarki o pełnych drzwiach wynosi od 0 do 10°C przy temperaturze otoczenia poniżej 32°C, natomiast temperatura wewnątrz chłodziarki o szklanych drzwiach wynosi od 6-15°C przy temperaturze otoczenia poniżej 32°C.
- W razie potrzeby temperaturę można regulować pokrętle. Temperatura wewnątrz chłodziarki będzie najniższa, gdy pokrętko będzie w pozycji 6.
- Włącznik światła znajduje się wewnątrz komory chłodziarki; światło zapala się automatycznie po otwarciu drzwiczek chłodziarki.
- Przed wymianą żarówki proszę odłączyć urządzenie od zasilania!
- Procedura wymiany żarówki jest następująca:
- Należy odłączyć zasilanie, usunąć przezroczystą pokrywę żarówki znajdującą się w górnej części komory chłodziarki, wykręcić spaloną żarówkę w kierunku przeciwnym niż ruch wskazówek zegara i wyjąć ją, a następnie wkręcić nową żarówkę zgodnie z ruchem wskazówek zegara i założyć pokrywę. Żarówka musi być tego samego typu i o takich samych danych technicznych.
- Jeżeli urządzenie wyposażone jest w lampkę LED, to nie należy samodzielnie zdejmować pokrywy i demontować lampki. W tym celu należy skontaktować się z przedstawicielem serwisu.
- Należy korzystać wyłącznie z lampek LED dostarczonych przez producenta lub przedstawiciela serwisu.

## Ewentualne problemy

### W chłodziarce pojawił się lód

Prawdopodobna przyczyna	Rozwiązanie (dla użytkowników)	Rozwiązanie (dla serwisanta)
Drzwi chłodziarki nie są szczelnie zamknięte	Szczelnie zamykać drzwi	Sprawdzić, czy drzwi są uszczelnione; w razie potrzeby – wymienić drzwi

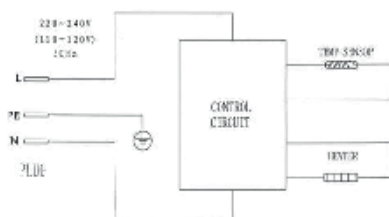



Schemat układu



**UWAGA!** Firma **MPM agd S.A.** zastrzega sobie możliwość zmian technicznych.

<b>DANE TECHNICZNE:</b>	
	MPM-40-MBS-04/MPM-40-MBV-05
Pojemność chłodziarki:	35 l
Masa urządzenia netto:	14,5/16,5 kg
Poziom hałasu ( $L_{WA}$ )	0 dB(A)
Wymiary urządzenia (szer. x wys. x gł.):	40 x 55,5 x 43
Wymiary opakowania (szer. x wys. x gł.):	48 x 61 x 45 cm
Zużycie energii:	0,75 kWh/24 h
Czynnik chłodniczy:	R717/230 g

## Poland



### **Prawidłowe usuwanie produktu (zużyty sprzęt elektryczny i elektroniczny)**

Oznaczenie umieszczone na produkcie wskazuje, że produktu po upływie okresu użytkowania nie należy usuwać z innymi odpadami pochodzącymi z gospodarstw domowych. Aby uniknąć szkodliwego wpływu na środowisko naturalne i zdrowie ludzi wskutek niekontrolowanego usuwania odpadów, zużyte urządzenie należy dostarczyć do punktu odbioru zużytego sprzętu AGD lub zgłosić jego odbiór z domu. W celu uzyskania szczegółowych informacji na temat miejsca i sposobu bezpiecznego usuwania odpadów elektrycznych i elektronicznych użytkownik powinien skontaktować się z punktem sprzedaży detalicznej, lub z lokalnym Wydziałem Ochrony Środowiska. Produktu nie należy usuwać razem z innymi odpadami komunalnymi.

**INSTRUCTIONS ASSOCIATED WITH USE SAFETY****READ ALL INSTRUCTIONS BEFORE USING YOUR REFRIGERATOR.****WARNING! To reduce the risk of fire, electrical shock or injury:**

- Use only as described in this manual. Use only manufacturer's recommended attachments.
- Do not use damaged cord or plug. Do not use the refrigerator if it has been dropped, damaged or dropped in water. Return it to an authorized service center. Unplug the product during installation, maintenance, cleaning and repairing procedures by the Authorised Service Agent.
- Do not pull the refrigerator by cord or pull cord around sharp edges or corners.
- Keep the cord away from heated surfaces.
- Do not unplug by pulling on the cord. To unplug, grasp the plug, not the cord.
- Do not handle the plug or the refrigerator with wet hands.
- Do not store flammable or combustible liquids such as gasoline in the refrigerator or use in the area where they may be present.
- Look on your refrigerator and follow all labels and marking instructions.
- Using improper voltage may result in damage to the refrigerator and possible injury to the user. Correct voltage is listed on the rating label.
- Do not use for any purpose other than described in this user's guide.
- The refrigerator is not intended for use by young children or inform person without supervision.
- Young Children should be supervised to ensure that they do not play with the refrigerator.
- This appliance is not intended for use by children under 8 years of age and individuals with reduced physical, sensory or mental capabilities, or lack of experience and knowledge, unless they have been given supervision or instruction concerning use of the appliance in a safe way and if they understand the hazards involved. Cleaning and user maintenance shall not be carried out by children without supervision.
- Store the appliance and its cord out of reach of children under 8 years of age.
- During the transport and installation make sure not to damage cooling system. Please check if the coolant tubes are not damaged.
- Do not allow children to play with the appliance. Children must not climb, sit or stand on the shelves, drawers or door. Failure to follow these instructions may result in death or serious injury. Keep your children safe: do not leave any parts of the packaging readily accessible (i.e. plastic bags, cardboard boxes, polystyrene inserts, etc.).
- **WARNING!** Never let children play with plastic film or bags. Choking/ asphyxiation hazard!

- ▶ If this appliance having a magnetic door seal replaces an appliance having a spring lock on the door or lid, before passing the old appliance for utilization the lock should be removed. This will prevent a child to be accidentally trapped inside.
- ▶ Exposing the product to sun is dangerous with respect to electrical safety.
- ▶ Do not use outdoors.

The manufacturer waives any responsibility arisen from incorrect usage.

WARNING! Keep ventilation openings in the appliance enclosure or in the built-in structure, clear of obstruction.

WARNING! Do not use mechanical devices or other means to accelerate the defrosting process, other than those recommended by the manufacturer.

WARNING! Do not damage the refrigerant circuit.

WARNING! Do not use electrical appliances inside the food storage compartments to the appliance, unless they are of the type recommended by the manufacturer.

WARNING! To avoid a hazard due to instability of the appliance, it must be fixed in accordance with the instructions.

## APPLIANCE DESCRIPTION

The major characteristic of the absorption refrigerator is that the refrigerator use R717 instead of from as its refrigerant. The refrigerator is a real green and environment-friendly product. The product is easy operate and there is no moving party during its operation, no noise, no wear and have a long service time. The product is suitable for use in hotel rooms, reception rooms of enterprises and institutes, meeting rooms, home students' and teachers' flats, hospitals blood bank and storage valued pharmaceutical products.

**PLEASE READ THIS INSTRUCTION MANUAL CAREFULLY BEFORE OPERATION OF THE REFRIGERATOR.**

## 1. Cautions

- The refrigerator should use a separate special power socket. The power socket must meet the requirements of relevant safety laws and rules.
- Make sure that the cooling system (it will be hot during operation) on the back side of the refrigerator should not be touched by anyone unexpectedly.
- The outside refrigerator should not be splattered with water.
- Storage of explosive, combustibles, volatile dangerous goods and corrosive acid and alkali in the refrigerator are prohibited.
- The inside temperature of the refrigerator is over 0°C , please do not put the articles to be frozen into the refrigerator.

**In case of trouble or abnormal phenomena, please contact our service department or dealer for service without delay. Do not dismantle the refrigerator without authorization.**

## 2. Proper placement

- The proper placement of the refrigerator is shown as figure 1 to keep good heat exchange effect of the refrigerator.
- In case of built-in placement (for example in restaurant, hotel), enough ventilation space are required, shown as A, B, C, D and E in *figure 2*. The area of the admission inlet and exhaust outlet should not be less than 250 cm<sup>2</sup> to ensure smooth flow of air admission and exhaust, do not put the refrigerator into a closed cabinet.

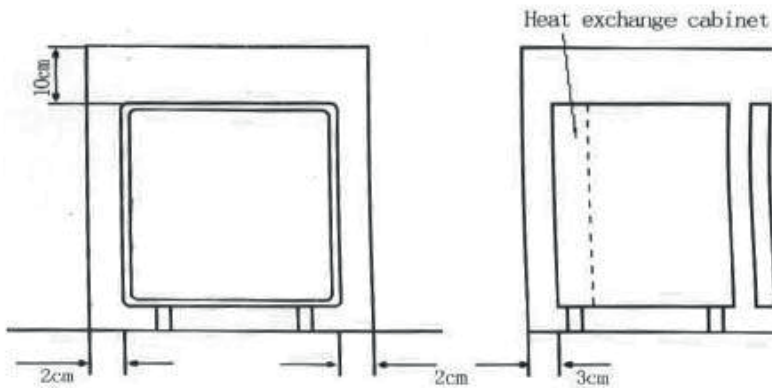

*1 – Ventilation grid, 2 – Admission, 3 – Exhaust Attention.*

The area of space around the ventilation grid (1) should be least 250 cm<sup>2</sup>.

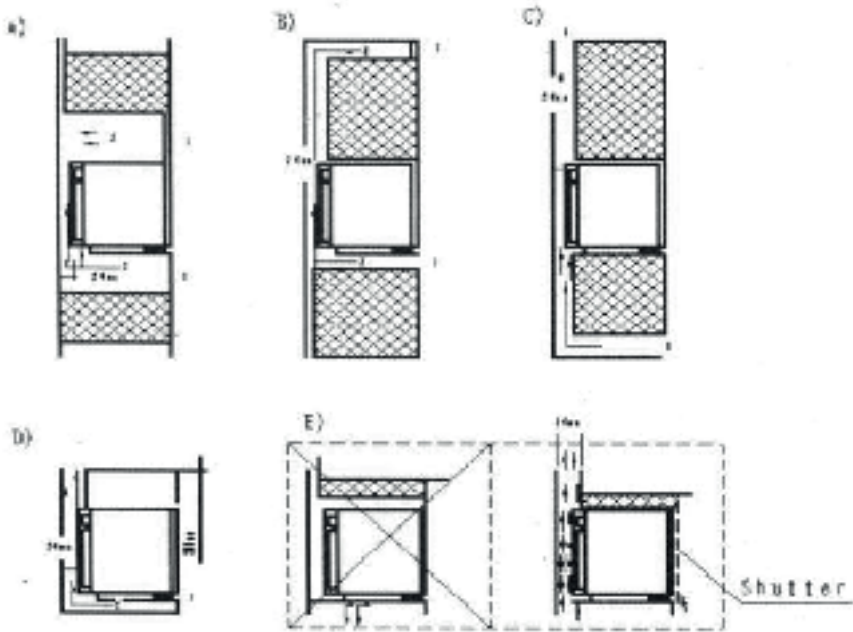

**WARNING!** Attention should be paid for the following points so as to ensure optimum effect of storage and lower power consumption: The refrigerator should not be placed near heat source and in direct sunlight. Near the cooling system, there should be no things impeding flow of air. The ventilation grid should not be covered by anything, such as decorations and clothes etc. The refrigerator must be placed steady and levelly.

### 3. Maintenance

It is recommended that the absorption refrigerator shall be cleaned before its operation!

- Clean the refrigerator with soft cloth with water and neutral detergent, then to wash inside and outside the refrigerator with clean water, then wipe the refrigerator dry.
- After operation of the refrigerator, remove the dust on the cooling system on back of the refrigerator with soft cloth or feather duster at irregular intervals.
- Clean the water storage tank on the back of the refrigerator every quarter or at irregular intervals. The dismount steps of the water storage tank before cleaning as the following figure.
- When it is necessary to clean the shelves on the door, only lift the shelves up, then take the shelves out.

If the supply cord is damaged, it must be replaced by the manufacturer or its service agent or a similarly qualified person in order to avoid a hazard.

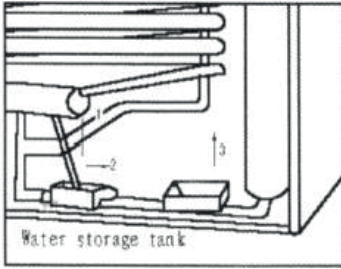

Water tank

#### 4. Method of operation

- Put articles into the refrigerator 5 to 6 hours after switch on and inside chamber is cooled down.
- The shelves can be freely adjusted conducive to store articles with various sizes.
- The refrigerator mounted a microprocessor controlled thermostat. The temperature in the solid door refrigerator is 0-10°C when working under the environmental temperature is below 32°C. The temperature in the Glass door refrigerator is 6-15°C when working under the environment temperature is below 32°C
- In case of necessary, temperature can be adjusted by temperature adjusting knob at the back of the refrigerator. Temperature inside refrigerator will be lowest when the knob turns to 6, and temperature inside refrigerator will be highest when the knob turns to 0.
- 4. There is a light inside the chamber of the refrigerator; the light will be automatically on when the door of the refrigerator is open LIGHTING.

#### **DISCONNECT THE POWER SUPPLY BEFORE REPLACING THE LIGHT!**

Steps for replace light are as follows: unplug the power plug; remove the transparent light cover on the top of inside chamber; turn the burnt light anti-clockwise and take the burn light out; fit a new light and turn tight clockwise; put the light cover back. Do not attempt to repair yourself but call the Authorised Service Agent if the LED illumination lamps do not go on.

#### There is frost inside the refrigerator

POSSIBLE CAUSES	SOLUTIONS (FOR USERS)	SOLUTIONS (FOR MANUFACTURE SERVICE)
The door of the refrigerator is not tightly closed	Close the door tightly	Check if the door have door gasket, if necessary to change new door.

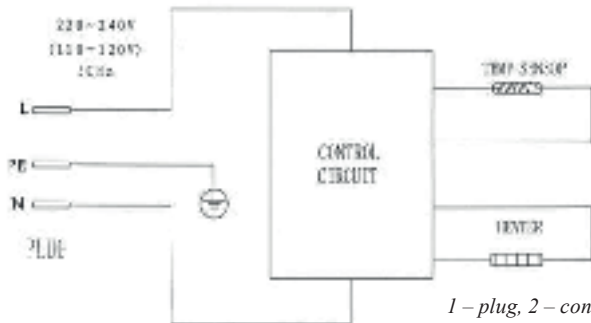

1 – plug, 2 – control circuit, 3 – temperature sensor, 4 – heater

**ATTENTION!** MPM agd S.A. reserves its rights to modify the technical data.

TECHNICAL DATA:	
	MPM-40-MBS-03/ MPM-40-MBV-04
Capacity:	35 l
Noise Level ( $L_{WA}$ ):	0 dB(A)
Unit weight (netto):	14,5/16,5 kg
Dimension (width x high x depth):	48 x 61 x 45 cm
Package dimensions (width x high x depth):	49,5 x 47,5 x 60 cm
Energy consumption:	0,75 kWh/24 h
Refrigerant:	R717/230 g



## Poland



### Proper disposal of the product (used electrical and electronic goods)

The markings on the product indicate that once its working life is over it should not be disposed of with other household waste. To prevent possible harm to the environment or human health from uncontrolled waste disposal, when the device is worn out it should be taken to a collection point for used appliances or collected from home. For detailed information on where and how to safely dispose of electrical and electronic waste, contact the retail outlet or local Department of Environmental Protection. The product must not be disposed of along with other municipal waste.

## УКАЗАНИЯ ПО БЕЗОПАСНОСТИ ИСПОЛЬЗОВАНИЯ

### **ВНИМАНИЕ: ДЛЯ УМЕНЬШЕНИЯ РИСКА ПОЖАРА, ПОЛУЧЕНИЯ ПОРАЖЕНИЯ ЭЛЕКТРИЧЕСКИМ ТОКОМ ИЛИ ТРАВМЫ:**

- Используйте устройства в соответствии с данной инструкцией, а также используйте только рекомендуемые производителем аксессуары.
- Не используйте поврежденные провода или вилка, а также не использовать поврежденный или погруженный ранее в воду холодильник. В таких случаях обратитесь в авторизованный сервисный центр.
- При проведении ремонтных работ или очистки (ремонт производится только уполномоченным специалистами), устройство должно быть отключено от электросети.
- Не тяните холодильник за провод, не вешайте провод на острых краях и углах.
- Провод не может соприкасаться с горячими поверхностями.
- Не выключайте устройство вытягивая провод из розетки. Для его отключение, необходимо взяться за вилку, не за провод.
- Не пользуйтесь холодильником и вилками питания мокрыми руками.
- Не храните в холодильнике легковоспламеняющихся и взрывчатых жидкостей, таких как бензин, а также не используйте устройства по близости с ними.
- Обращайте внимания на все обозначения на холодильнике.
- Не используйте неправильное напряжение сети - это может повредить холодильник или травмировать пользователя. Правильное значения напряжения указано в табличке технических данных.
- Не используйте прибор в других целях, кроме указанных в данном руководстве
- Дети старше 8 лет, а также лица с ограниченными физическими или умственными способностями, а также лица без опыта использования подобных устройств могут использовать оборудование под контролем или после проведения инструктажа касательно безопасного использования и, связанных с ним рисков. Дети не должны выполнять очистку и техническое обслуживание оборудования, без соответствующего надзора.
- Не оставляйте без надзора маленьких детей или лиц, не ознакомившихся с правилами использования холодильника.
- Обратите внимание, чтобы дети не играли с холодильником
- Обратите особое внимание, чтобы дети не играли с устройством.
- При транспортировке и установке устройства необходимо принять меры предосторожности, чтобы не повредить детали контура охлаждения.



- ▶ Не позволяйте детям, например, «висеть» на дверях, так как это может привести к опрокидыванию устройства и травмам.
- ▶ Для безопасности детей, пожалуйста, не оставляйте свободно доступные части упаковки (пластиковые мешки, картонные коробки, полистирол и т.д.).
- ▶ **ОСТОРОЖНО!** Не разрешайте детям играть с пленкой. Опасность удушья!
- ▶ Если данный прибор (имеющий магнитное уплотнение дверцы) предназначен для замены старого холодильника с пружинным замком (защелкой) дверцы или крышки, перед утилизацией старого холодильника обязательно выведите замок из строя. Это позволит исключить превращение его в смертельную ловушку для детей.
- ▶ Не подвергайте прибор длительному воздействию прямых солнечных лучей.
- ▶ Не пользуйтесь устройством на открытом воздухе.
- ▶ Производитель не несет ответственности за использование устройства не
- ▶ согласное с нижеследующим руководством по эксплуатации.

**ВНИМАНИЕ!** Не закрывайте вентиляционные отверстия, расположенные на корпусе устройство, как в версии отдельностоящей так и встроенной.

**ВНИМАНИЕ!** Не используйте какие-либо механические или другие способы ускорения процесса размораживания, кроме рекомендованных изготовителем.

**ВНИМАНИЕ!** Будьте осторожны, во избежания повреждения системы охлаждения.

**ВНИМАНИЕ!** Пожалуйста, не используйте электрические устройства в зоне хранения пищевых продуктов, кроме устройств, рекомендованных производителем.

Внимание, опасно использовать поврежденное оборудование, при повреждении кабеля питания или вилки - ремонт должен проводить специалист авторизированного сервиса.

**ВНИМАНИЕ!** Устройство надо установить согласно инструкции по обслуживанию.

## ОПИСАНИЕ УСТРОЙСТВА

Главной особенностью абсорбционного холодильника является то, что в качестве хладагента используется (аммиак) R717, что делает его экологически чистым и не вредящим окружающей среде.

Использование устройства не требует специальных навыков, устройство не имеет движущихся частей, не создает шума, имеет долгий срок службы. Устройство подходит для использования в гостиничных номерах, приемных предприятиях и организаций, а также может выполнять функции банка крови в больнице или использоваться для хранения фармацевтической продукции.

Перед установкой или демонтажем устройство необходимо отключить от источника питания.

Не переносите устройство, удерживая его за двери.

Внимательно ознакомьтесь с данной инструкцией по обслуживанию, перед началом эксплуатации холодильника.

### 1. Предупреждения

- Устройство следует подключать в отдельную розетку с заземлением. Электрическая розетка должна соответствовать условиям действующих норм.
- Убедитесь, что никто не будет иметь доступа у системе охлаждения, находящейся в задней части холодильника - во время использования она нагревается.
- Корпус холодильник не должен контактировать с водой.
- Хранение в холодильнике взрывчатых, легковоспламеняющихся, едких кислот, а также щелочных растворов запрещено.
- При возникновении проблемы или нетипичного для устройства поведения, необходимо немедленно связаться с нашим отделом обслуживания клиентов или с продавцом устройства с целью ремонта. Не разбирайте самостоятельно холодильник.
- Температура внутри устройства выше 0 °С, просим не вкладывать в минибар пищевых продуктов для замораживания.

### 2. Правильное расположение

- Правильное расположение холодильника, которое обеспечивает правильный теплообмен, представлено на рисунке 1.
- Если устройство встроено (например в ресторане или в гостинице), требуется необходимое пространство в вентиляционных целях, как показано на рис. А, В, С, D, а также Е рисунка № 2. Площадь на входе и выходе воздуха не должна быть меньше, чем 250см<sup>2</sup>, чтобы обеспечить свободный поток воздуха. Не размещайте холодильник в закрытом шкафике.

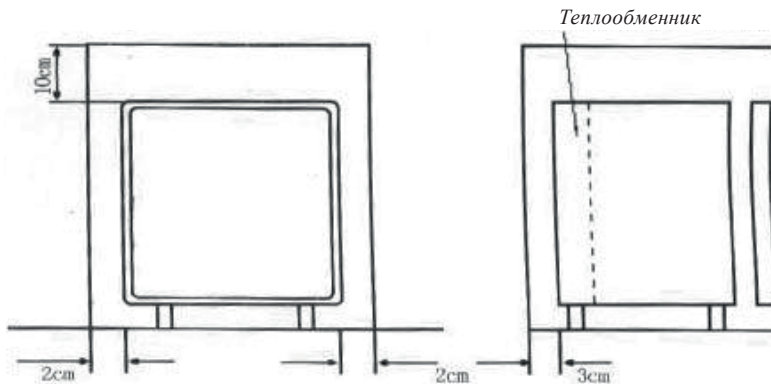

1 – Вентиляционная решетка, 2 – Вход, 3 – Выход

**ВНИМАНИЕ!** Поверхность вокруг вентиляционной решетки (1) должна составлять как минимум  $250\text{см}^2$ .

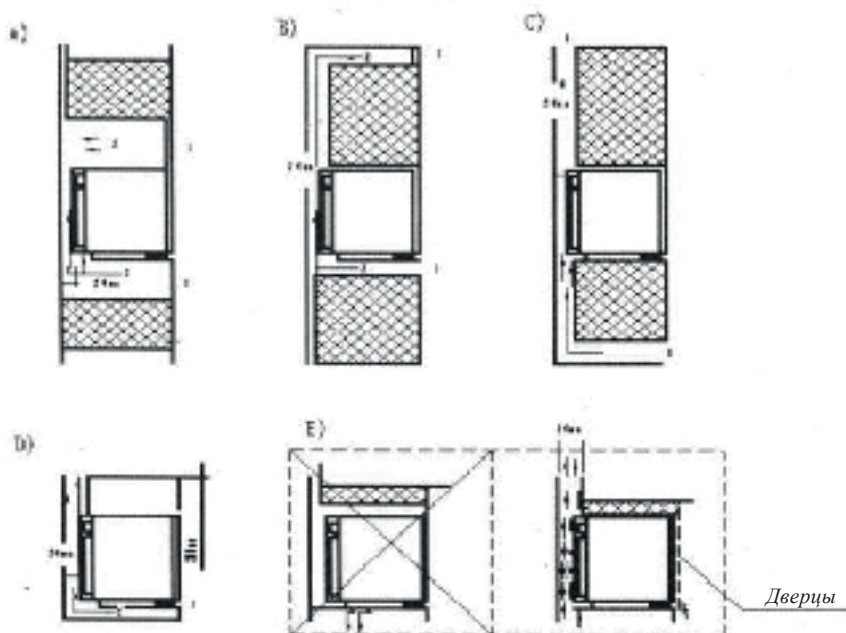

**ВНИМАНИЕ** Обратите особое внимание на приведенную ниже информацию, которая поможет оптимально использовать холодильник и уменьшить расход электроэнергии:

Не следует устанавливать холодильник вблизи устройств, излучающих тепло или подвергать устройство воздействию прямых солнечных лучей.

Никакие предметы не должны блокировать поток воздуха возле системы охлаждения. Вентиляционная решетка не должна быть закрыта, например, декорациями, одеждой и т.д.

Холодильник должен стоять ровно и стабильно

### 3. Обслуживание

Рекомендуется очистить абсорбционный холодильник перед использованием!

- Очистите холодильник водой с нейтральным детергентом, с помощью салфетки, а далее помойте корпус холодильника чистой водой и вытрите насухо.
- После использования холодильника, при необходимости, пожалуйста, удалите пыль собравшуюся в системе охлаждения на задней панели устройства, с помощью мягкой ткани или щетки для пыли.
- Рекомендуется ежеквартально очищать поддон для воды, находящийся с задней стороны холодильника. Способ снятия поддона представлен на рисунке ниже.
- При необходимости очищения полок на дверцах, поднимите полки вверх и

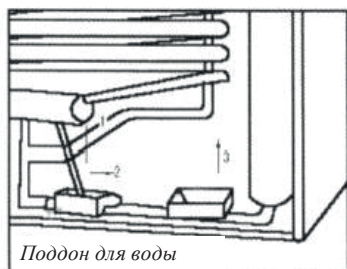

вытащите их.

**При повреждении провода питания, его замену, для избежания возможных травм, может провести только производитель оборудования, уполномоченное им лицо или лицо, обладающее необходимой квалификацией.**

### 4. Способ использования

- Размещайте продукты питания по истечению 5-6 часов после включения устройства, когда холодильник будет уже охлажден.
- Полки можно расположить в любом порядке, в зависимости от продуктов.
- Холодильник оборудован термостатом с микропроцессором.

Температура внутри холодильника при закрытых дверях составляет от 0 до 10°C, при температуре окружающей среды ниже 32°C, для холодильников со стеклянной дверью, температура внутри составляет от 6-15°C, при температуре окружающей среды ниже 32°C.

- По необходимости температуру можно устанавливать ручкой. Температура внутри холодильника будет наименьшей в положении ручки 6.
- **ОСВЕЩЕНИЕ.** Выключатель света находится внутри холодильника; светло загорается автоматически после открытия двери.
- Перед заменой лампочки отключите устройство от сети!
- Процедура замены лампочки.
- Отключите питание, снимите крышку лампочки, находящуюся в верхней части холодильника, выкрутите перегоревшую лампочку против часовой стрелки, закрутите новую лампочку по часовой стрелке и прикрепите крышку. Лампочка должна быть такого же типа и иметь такие же технические характеристики. Если устройство снабжено лампочкой LED, нельзя самостоятельно снимать крышки и демонтировать лампочки.
- Связаться со службой сервиса.
- Надо использовать только лампочки LED поставлены производителем или сервисом.

## Возможные проблемы

### В холодильнике появился лед

Возможная причина	Решение (для пользователя)	Решение (для работника сервиса)
Двери холодильника закрыты не плотно.	Закрывайте двери плотно	Проверьте плотность пролегания двери; при необходимости замените дверь





Схема системы

**ВНИМАНИЕ!** Фирма **MPM agd S.A.** оставляет за собой право внесения технических изменений.

<b>ТЕХНИЧЕСКИЕ ДАННЫЕ:</b>	
	MPM-40-MBS-03/ MPM-40-MBV-04
Объем холодильника:	35 л
Масса устройства нетто:	14,5/16,5 кг
Уровень шума ( $L_{WA}$ )	0 дБ(А)
Размеры устройства (Ш x В x Г):	43,5 x 54,5 x 45,5 см
Размеры упаковки (Ш x В x Г):	48 x 61 x 45 см
Потребление энергии:	0,75 кВт/24
Хладагент:	R717/230 г

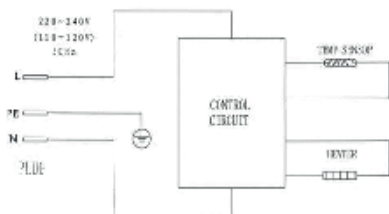
## Польша



### Правильное удаление продукта (использованное электрическое и электронное оснащение)

Обозначение, размещаемое на товаре указывает, что продукт после истечения срока пригодности нельзя выкидывать с другими отходами домашнего хозяйства. Чтобы избежать вредного влияния на окружающую среду и здоровье людей, вследствие не контролируемого удаления отходов, использованное устройство следует доставить в точку приёма подержанной домашней техники или согласиться на её передачу дома. Для получения подробной информации на тему места и способа безопасного удаления электрических и электронных отходов пользователь должен связаться с точкой розничной продажи, или с местным Отделом охраны окружающей среды. Товар нельзя выкидывать вместе с другими коммунальными отходами.



Życzymy zadowolenia z użytkowania naszego wyrobu  
i zapraszamy do skorzystania z szerokiej oferty handlowej  
firmy **MPM**

We wish you satisfaction from using the product and invite you to check  
a wide range of other **MPM** appliances

Желаем получить удовольствие от использования нашего продукта  
и приглашаем воспользоваться широким коммерческим  
предложением компании **MPM**

**MPM agd S.A.**  
**ul. Brzozowa 3**  
**05-822 Milanówek,**  
**Poland**  
**tel.: (22) 380 52 42**  
**fax: (22) 380 52 72**  
**www.mpm.pl**  
**BDO: 000027599**