

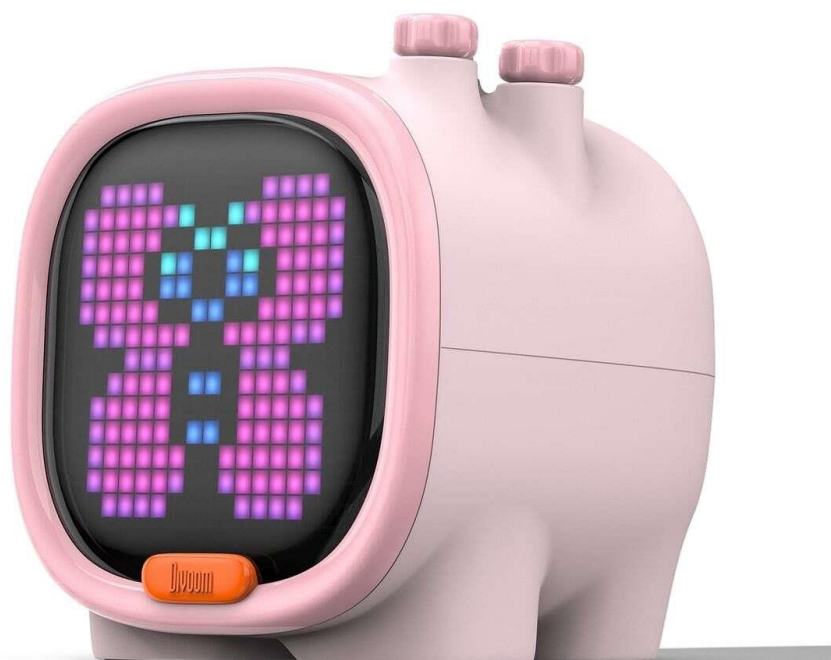

INSTRUKCJA OBSŁUGI  
GŁOŚNIK BLUETOOTH  
DIVOOM TIMOO



## Środki ostrożności

Przeczytaj uważnie następujące instrukcje:

- Należy postępować zgodnie z instrukcjami dotyczącymi instalacji produktu i instrukcji obsługi.
- Zawsze umieszczaj głośnik na gładkiej i stabilnej powierzchni.
- Ustaw głośnik na otwartej przestrzeni, aby uzyskać najlepszą jakość dźwięku. Nie blokuj otoczenia głośnika.
- Nie należy wpychać żadnych przedmiotów w otwory wentylacyjne lub gniazda. Nie używaj dużej siły do głośnika.
- Proszę utrzymywać głośnik w pomieszczeniu o temperaturze pokojowej. Nie należy słuchać głośników w pobliżu źródeł ciepła (takich jak kaloryfery, rejestratory ciepła, piece, kominek lub bezpośrednio światło słoneczne).
- Nie umieszczaj głośnika w pobliżu źródła otwartego ognia.
- Nie próbuj samodzielnie naprawiać głośnika. Zawsze należy postępować zgodnie z instrukcjami wykwalifikowanego personelu serwisowego.
- Aby uniknąć ryzyka porażenia prądem elektrycznym, nie należy wystawiać głośnika na działanie mokrej powierzchni.
- Stosuj odpowiedni poziom głośności aby chronić słuch.

## Twój najbardziej uroczy głośnik pikselowy od Divoom.

256 programowalnych diod LED i dostrojony głośnik DSP, własne ustawienia za pomocą aplikacji mobilnej- Divoom Smart. Poznaj cały świat muzyki i sztuki pikseli.

Dziękujemy za zakup produktu Divoom. Przeczytaj uważnie całą instrukcję. Możesz również odwiedzić stronę [divoom.pl](http://divoom.pl), aby poznać więcej na temat innych produktów.

Ze względu na charakter produktu technologicznego instrukcje w tym dokumencie mogą ulec zmianie bez wcześniejszego powiadomienia. Jeśli masz jakiegokolwiek pytania, prosimy o kontakt z producentem bądź importerem.

## W zestawie

1x głośnik Timoo

1x instrukcja obsługi

1x kabel ładowania micro USB



## Funkcje przełączników

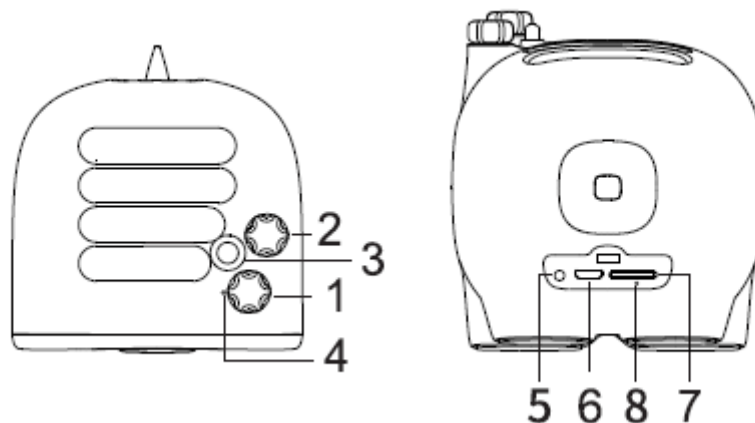

1. **Obracaj:** Zmień funkcje menu  
**Przytrzymaj:** Dopasuj jasność
2. **Obracaj:** Dostosuj głośność  
**Naciśnij:** Odtwarzaj/Pauza, Odbierz/Zakończ połączenie  
**Przytrzymaj:** Nagraj wiadomość głosową/Odrzuć połączenie  
**Podwójne naciśnięcie:** Następny utwór  
**Potrójne naciśnięcie:** Poprzedni utwór
3. **Naciśnij:** Wejść/Wyjść z menu
4. **Port Mikrofonu**
5. **Naciśnij:** Sprawdź poziom baterii  
**Przytrzymaj:** Włącz/Wyłącz zasilanie  
**Podwójne naciśnięcie:** Rozłącz połączenie Bluetooth
7. **Gniazdo Karty TF**
8. **Wskaźnik naładowania**

### Obsługa menu ekranowego Timoo:

1. Naciśnij przycisk menu, aby aktywować system menu. Naciśnij przycisk menu, aby wyjść.
2. Obracaj pomiędzy AUDIO/GAME/ALARM/TOOLS.
3. Naciśnij przycisk Lightning, aby potwierdzić wybór.

### W AUDIO przełączaj między: Bluetooth / SD

1. Naciśnij przycisk Lightning, aby potwierdzić wybór

### W GAME obracaj między Tetr / Slot Machine / Dice / Flap Bird / Anipop / Pixel racing

1. Naciśnij przycisk Lightning, aby potwierdzić wybór

\*nowa gra będzie dostępna poprzez aktualizacje oprogramowania

- Tetris: obróć przycisk Lightning, aby przejść w lewo / prawo, naciśnij przycisk Lightning, aby obrócić i naciśnij przycisk głośności, aby swobodnie spaść.
- Automat: naciśnij przycisk Lightning, aby rozpocząć grę
- Kości: naciśnij przycisk Lightning, aby rozpocząć grę
- Flap Bird: naciśnij przycisk Lightning, aby latać w górę
- Anipop: obróć przycisk Lightning, aby przejść w lewo / prawo, naciśnij przycisk błyskawicy, aby dopasować blok

- Wyścigi pikseli: obróć przycisk Lightning, aby przejść w lewo / prawo

## w ALARM, obracaj, aby ustawić czas, naciśnij przycisk Lightning, aby potwierdzić

1. Naciśnij przycisk menu, aby usunąć i wyjść z alarmu ręcznego

\* Alarm ręczny to alarm jednorazowy. Jeśli potrzebujesz powtarzającego się alarmu, skorzystaj z aplikacji.

## W TOOLS, obracaj pomiędzy Scoreboard / Stopwatch / Noise Meter / Timer

1. Naciśnij przycisk Lightning, aby potwierdzić wybór.

- **Scoreboard** (tablica wyników): obróć przycisk Lightning, aby dostosować wynik, i naciśnij przycisk Lightning, aby zmienić drużynę.
- **Stopwatch** (stoper): naciśnij przycisk Lightning, aby rozpocząć, naciśnij ponownie, aby wstrzymać / wznowić. Obróć, aby rozpocząć od nowa.
- **Noise meter** (miernik hałasu): Uruchomia się automatycznie.
- **Timer** (zegar): obróć przycisk Lightning, aby ustawić zegar, naciśnij przycisk Lightning, aby rozpocząć. Naciśnij przycisk Lightning, aby wyciszyć alarm.

## Połączenia Bluetooth

Jak połączyć się z aplikacją mobilną?

- Pobierz aplikację mobilną

Aplikacja Divoom jest dostępna zarówno dla systemów iOS, jak i Android. Możesz wyszukać "Divoom" lub zeskanować kod QR znajdujący się tutaj.



\*\* Uwaga: Proces podłączania IOS i Android różnią się od siebie.

## Dla systemu Apple iOS:

1. Włącz Bluetooth w ustawieniach
2. Znajdź „Timoo-audio” i połącz
3. W aplikacji mobilnej, znajdź „Timoo-audio” i połącz

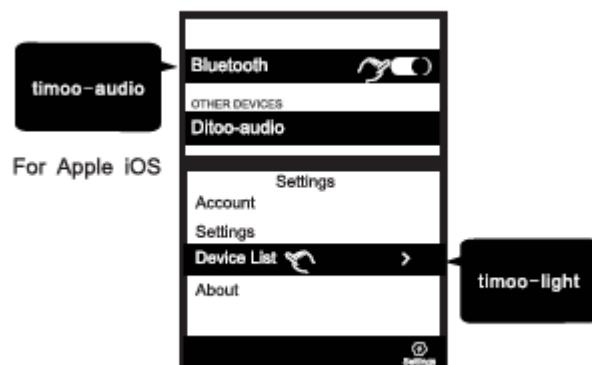

## Dla systemu Android:

1. Włącz Bluetooth w ustawieniach
2. Połącz z „Tivoo-max-light” oraz „Tivoo-max-audio” w aplikacji mobilnej.



FOR ANDROID

## Jak nagrać notatkę głosową (do 60 sekund)?

- Przytrzymaj przycisk regulacji głośności, aby zacząć nagrywać swoją wiadomość.
- Naciśnij przycisk regulacji głośności, aby zakończyć nagrywanie. Naciśnij ponownie przycisk, aby odtworzyć nagranie.
- Po odtworzeniu wiadomość zostanie usunięta.

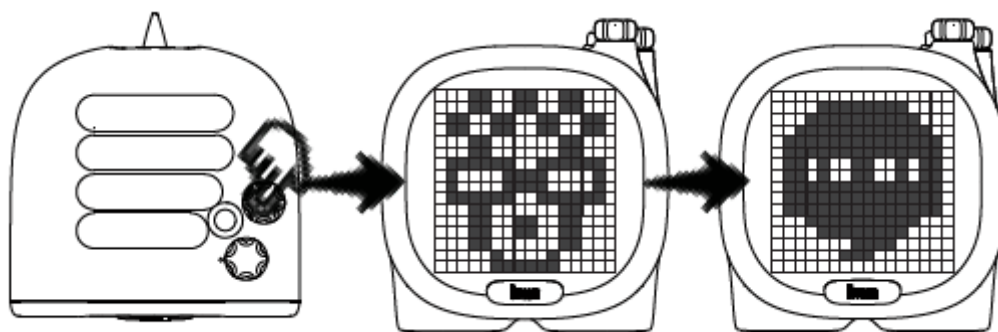

## Jak ustawić alarm ręczny?

- Przytrzymaj przycisk menu, aby wybrać tryb alarmu ręcznego.
- Obracaj przycisk, aby ustawić odpowiedni czasu alarmu. Naciśnij przycisk, aby potwierdzić ustawienia.
- Jeśli chcesz usunąć lub wyłączyć alarm, naciśnij przycisk menu i wyjdź.

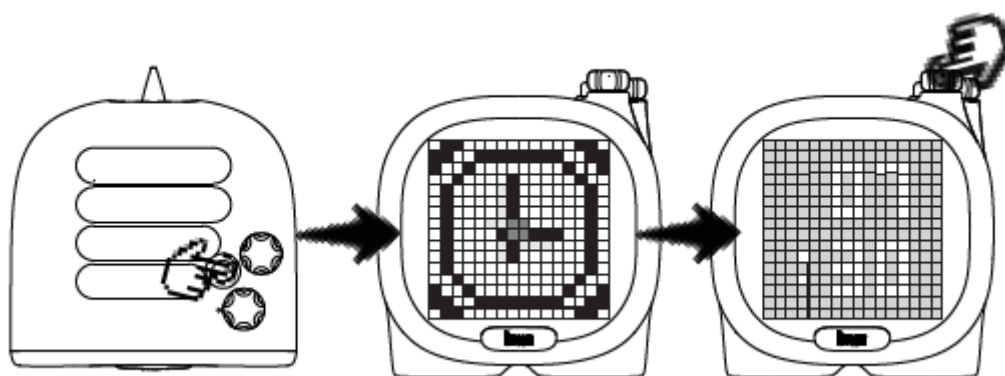

\* Alarm ręczny to alarm jednorazowy. Jeśli potrzebujesz powtarzającego się alarmu, skorzystaj z aplikacji.

## Jak odtwarzać dźwięk z karty TF?

1. Włóż kartę TF do gniazda karty TF
2. Naciśnij przycisk menu i wybierz kartę TF. Użyj głośności i odtwarzaj przyciski, aby odtwarzać muzykę.
3. W przypadku karty TF obsługiwany format pliku to .mp3, a zalecana pojemność to 32 GB.

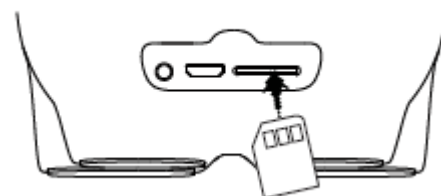

## Jak ładować Timoo?

1. Podnies tylną klapę i włóż kabel micro-USB do portu USB na tylnym panelu.
2. Naciśnij przycisk zasilania, aby sprawdzić stan baterii.
3. Podczas ładowania lampka kontrolna usiądzie. Po 100% naładowaniu wskaźnik wyłączy się.
4. Aby uzyskać optymalny czas ładowania, użyj ładowarki 5V-2A.

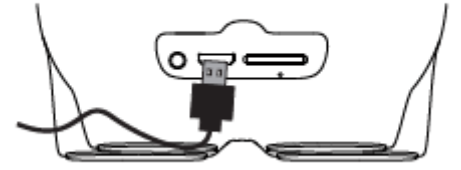

## Gwarancja

1. Jeżeli w ciągu 12 miesięcy od zakupu urządzenie lub jego część okaże się wadliwa z powodu wadliwego wykonania lub wad materiałowych, według naszego uznania naprawimy lub wymienimy to samo bezpłatnie lub robocizną.
2. Oryginalna faktura lub dowód sprzedaży z datą zakupu lub pieczęć od sprzedawcy są przedstawiane razem z wadliwą jednostką.
3. Gwarancja nie obejmuje wad produktu spowodowanych użyciem akcesoriów lub innych urządzeń peryferyjnych, które nie są oryginalnymi akcesoriami marki DIVOOM przeznaczonymi do użytku z tym produktem.
4. Gwarancja nie obejmuje awarii produktu spowodowanych przez: modyfikację, naprawę i demontaż przez dowolną osobę, która nie jest autoryzowana przez producenta. Każda uszkodzona jednostka lub część przechodzi na własność producenta. Gwarancja nie obejmuje uszkodzeń spowodowanych niewłaściwym użyciem, upuszczeniem, uderzeniem lub zaniedbaniem.

## Specyfikacja produktu

- Rozmiar głośnika: 45 mm
- Moc wyjściowa: 6W
- Pasmo przenoszenia: 20Hz-20KHz
- Stosunek sygnału do szumu:  $\geq 72$  dB
- Zgodność z technologią Bluetooth: wersja 5.0
- Zakres częstotliwości radiowej: 2402 – 2480 Mhz
- Maks. Emitowana moc radiowa: 1,58mW / 2dBm EIRP
- Zasięg bezprzewodowy: do 10 metrów
- Czas odtwarzania: do 6 godzin
- Bateria: wbudowany akumulator Li-Ion 18650, 2500mAh 3.6V / 47g
- Ładowanie: przez kabel USB, 5V-2A
- Czas ładowania akumulatora: 3 godziny
- Waga / wymiary opakowania produktu: 590g / 120x100x150mm
- Wymiary głośnika (mm): 82.5x90x86
- Waga głośnika: ok. 282g

## Deklaracja zgodności UE



Niniejszym Producent: Shenzhen Divoom Technology Co., Ltd, oświadcza, że to urządzenie spełnia zasadnicze wymagania i inne stosowne przepisy dyrektywy 2011/65/EU, 2014/53/EU

## Właściwa utylizacja i recykling odpadów



Symbol przekreślonego kontenera na odpady umieszczany na sprzęcie oznacza, że zużyty sprzęt nie należy umieszczać w pojemnikach łącznie z innymi odpadami. Składniki niebezpieczne zawarte w sprzęcie elektronicznym mogą powodować długo utrzymujące się niekorzystne zmiany w środowisku naturalnym, jak również działać szkodliwie na zdrowie ludzkie.

Użytkownik, który zamierza pozbyć się zużytego urządzenia ma obowiązek przekazania go zbierającemu zużyty sprzęt. Kupujący nowy sprzęt, stary, tego samego rodzaju i pełniący te same funkcje można przekazać sprzedawcy. Zużyty sprzęt można również przekazać do punktów zbierania, których adresy dostępne są na stronach internetowych gmin lub w siedzibach urzędów.

Gospodarstwo domowe pełni bardzo ważną rolę w prawidłowym zagospodarowaniu odpadów sprzętu elektrycznego i elektronicznego. Przekazanie zużytego sprzętu elektrycznego i elektronicznego do punktów zbierania przyczynia się do ponownego użycia recyklingu bądź odzysku sprzętu i ochrony środowiska naturalnego.

Jeżeli produkt posiada baterie, to niniejsze oznaczenie na baterii, instrukcji obsługi lub opakowaniu oznacza, że po upływie okresu użytkowania baterie, w które wyposażony był dany produkt, nie mogą zostać usunięte wraz z innymi odpadami pochodzącymi z gospodarstw domowych i należy przekazać do odpowiednio do tego przeznaczonego pojemnikach lub punktach zbierania odpadów

Wyprodukowano w Chinach.

Producent: Producent: Shenzhen Divoom Technology Co., Ltd.

1 st floor, 5<sup>th</sup> Building, Xinlianhe Industrial Park jincheng Road,  
Shajing Town, Bao'an Shenzhen, China.

E-mail: Website: <http://www.divoom.com>

IMPORTER: MIP sp. z o. o.

Al. Komisji Edukacji Narodowej 36/112B, 02-797 Warszawa.

[www.mip.bz](http://www.mip.bz)

Aktualny kontakt do serwisu znajduje się na stronie [www.divoom.pl](http://www.divoom.pl)

© Wszelkie prawa zastrzeżone. Tłumaczenie i opracowanie na język polski MIP.



**SHENZHEN DIVOOM TECHNOLOGY CO., LTD.**  
**EU Declaration of Conformity**  
 (No Timoo)

We, the undersigned,

<b>Manufacturer</b>	SHENZHEN DIVOOM TECHNOLOGY CO., LTD.
<b>Address, City</b>	1st floor, 5 <sup>th</sup> Building, Xinlianhe Industrial Park Jincheng Road, Shajing Town, Bao'an Shenzhen, China.
<b>Country</b>	CHINA

Declare under the sole responsibility of the manufacturer that the following apparatus:

<b>Product name:</b>	Bluetooth Speaker Timoo
	DIVOOM/ Timoo

The object of the declaration described above is in conformity with the relevant Union harmonisation legislation:

**Radio Equipment Directive(RED) 2014/53/EU**  
**Directive 2011/65/EU of the European Parliament and of the Council of 8 June 2011 on the restriction of the use of certain hazardous substances in electrical and electronic equipment**

The following harmonized standards were applied:

**Applied Standards and Test Reports**

Specification	Laboratory	Test Report Number / Version
EN 62368-1:2014	Shenzhen Anbotek Compliance Laboratory Limited	SZAWW190614008-02S
EN 62479:2010	Shenzhen Anbotek Compliance Laboratory Limited	SZAWW190614008-03H
Draft ETSI EN 301 489-1 V2.2.1 Draft ETSI EN 301 489-17 V3.2.0 EN 55032:2015 EN 55035:2017	Shenzhen Anbotek Compliance Laboratory Limited	SZAWW190614008-01E
ETSI EN 300 328 V2.2.2	Shenzhen Anbotek Compliance Laboratory Limited	SZAWW190614008-04W SZAWW190614008-05W

Identification : Model No. : Timoo

Trade Mark : Divoom

Test method : IEC 62321-3-1:2013, IEC 62321-5:2013,  
IEC 62321-4:2013+AMD1:2017, IEC 62321-7-1:2015,  
IEC 62321-7-2:2017, IEC 62321-6:2015,  
IEC 62321-8:2017

This is to certify that, the certificate is based on Anbotek's test results and other related substance information provided by applicant. The selected material of the submitted sample fulfills the requirement of the Directive 2011/65/EU ( RoHS ) and amendment Commission Delegated Directive (EU) 2015/863 with effective from 22 July 2019.

**CE marking**



Signed for and on behalf of: SHENZHEN DIVOOM TECHNOLOGY CO., LTD.

Position: **CEO**  
 Name: **Terry Yu**  
 Signature

(EU conformity marking)

**Declaration Place and Date of issue: Shenzhen, Sept. 06, 2019**  
**Year to begin affixing CE marking: 2019-8-19**