

# *the Barista Pro™*

SES878



**CZ** RYCHLÝ PRŮVODCE

**HU** GYORS ÚTMUTATÓ

**SK** RÝCHLY SPRIEVODCA

**PL** SKRÓCONA INSTRUKCJA OBSŁUGI

# Sage®



## Obsah

- 2 Důležitá bezpečnostní opatření
- 6 Popis vašeho nového spotřebiče
- 11 Ovládání vašeho nového spotřebiče
- 18 Péče a čištění
- 22 Řešení potíží

# DŮLEŽITÁ BEZPEČNOSTNÍ OPATŘENÍ

**My v Sage® si uvědomujeme důležitost bezpečnosti. Navrhujeme a vyrábíme spotřebiče především s velkým důrazem na vaši bezpečnost. Nicméně vás prosíme, abyste při používání elektrického spotřebiče byli opatrní a dodržovali následující bezpečnostní opatření.**

**PŘEČTĚTE SI VŠECHNY POKYNY PŘED POUŽITÍM A ULOŽTE PRO POUŽITÍ V BUDOUCNU.**

- Návod v plném znění je dostupný na stránkách [sageappliances.com](http://sageappliances.com).

- Před prvním použitím se prosím ujistěte, že napětí ve vaší síťové zásuvce odpovídá napětí uvedenému na typovém štítku ve spodní části přístroje. Pokud máte jakékoliv pochybnosti, obraťte se prosím na kvalifikovaného elektrikáře.
- Doporučujeme instalovat proudový chránič (standardní bezpečnostní spínače ve vaší zásuvce), abyste tak zajistili zvýšenou ochranu při použití spotřebiče. Doporučujeme, aby proudový chránič (se jmenovitým zbytkovým provozním proudem nebyl více než 30 mA) byl instalován do elektrického obvodu, ve kterém bude spotřebič zapojen. obraťte se na svého elektrikáře pro další odbornou radu.
- Před prvním použitím spotřebiče odstraňte a bezpečně ekologicky zlikvidujte veškerý obalový materiál.
- Z důvodů vyloučení rizika zadušení malých dětí odstraňte ochranný obal zástrčky síťového kabelu tohoto spotřebiče a bezpečně jej zlikvidujte.
- Ujistěte se, že je spotřebič správně složen před každým použitím.

- Tento spotřebič je určený pouze pro použití v domácnosti. V žádném případě nepoužívejte spotřebič k jiným účelům, než ke kterým je určen. Nepoužívejte tento spotřebič v pohyblivých se vozidlech nebo na lodi. Nepoužívejte spotřebič venku. **V opačném případě může dojít ke zranění.**
- Položte spotřebič na stabilní, teplovzdušný, rovný a suchý povrch daleko od hrany pracovní desky a nestavte spotřebič na nebo do blízkosti zdrojů tepla, jako jsou plotýnky, trouby nebo plynové hořáky.
- Před použitím zcela odviňte napájecí kabel.
- Přívodní kabel nenechávejte kabel viset přes okraj stolu nebo pracovní desky. Přívodní kabel nenechávejte dotýkat se horkých ploch nebo se zamotat.
- Pokud je spotřebič v provozu, nenechávejte jej bez dozoru.
- Pokud má být spotřebič:
  - ponechán bez dozoru
  - čištěn
  - přenášen
  - složen; nebo
  - uložen
 Vždy kávovar vypněte tlačítkem POWER. Vypněte a odpojte přívodní kabel od síťové zásuvky.
- Pravidelně kontrolujte přívodní kabel, zástrčku a spotřebič, zda nedošlo k poškození. Pokud zaznamenáte poškození, přestaňte spotřebič používat a obraťte se na nejbližší autorizované servisní Sage středisko ke kontrole, výměně nebo opravě.
- Udržujte spotřebič i jeho příslušenství čisté. Dodržujte instrukce o čištění uvedené v tomto návodu k obsluze. Postupy neuvedené v tomto návodu k obsluze by měly být prováděny pouze v autorizovaném servisním středisku.
- Tento spotřebič mohou používat děti ve věku 8 let a starší a osoby se sníženými fyzickými, smyslovými či mentálními schopnostmi nebo nedostatkem zkušeností a znalostí, pokud jsou pod dozorem nebo byly poučeny o používání spotřebiče bezpečným způsobem a rozumí případným nebezpečím.
- Děti si se spotřebičem nesmějí hrát.
- Čištění prováděné uživatelem nesmějí provádět děti, pokud nejsou starší 8 let a pod dozorem.
- Udržovat spotřebič a jeho přívod mimo dosah dětí mladších 8 let.

- Používejte výhradně příslušenství, které je dodáváno se spotřebičem.
- Neovládejte spotřebič jiným způsobem, než je uvedeno v tomto návodu k použití.
- Nemanipulujte se spotřebičem, pokud je v provozu.
- Nepoužívejte jiné tekutiny mimo vody z vodovodního kohoutku. Nedoporučujeme používat vysoce filtrovanou, demineralizovanou nebo destilovanou vodu, neboť tyto by mohly ovlivnit chuť kávy a postup přípravy kávy spotřebičem.
- Espresso nezapínejte, pokud v zásobníku není žádná voda.
- Před extrakcí zkontrolujte, zda je páka pevně usazena ve spařovací hlavě.
- Páku nikdy neuvolňujte v průběhu přípravy kávy, protože horká voda v přístroji je pod tlakem.
- Na plochu na nahřívání šálků pokládejte pouze šálky určené pro extrakci kávy.
- Během provozu dbejte zvýšené opatrnosti, neboť kovové plochy se mohou během používání zahřívát.
- Nedotýkejte se horkých povrchů. Nechte spotřebič vychladnout před přemístěním nebo čištěním.
- Během provozu se povrch spotřebiče zahřívá a může zůstat horký i po ukončení použití.
- Než budete spotřebič přesouvat, nebo pokud jej už nebudete používat, nebo než jej budete rozebírat, čistit nebo skladovat, se přesvědčte, že je vypnutý a odpojený od zdroje energie a vychladlý.
- Spotřebič není určený k ovládní externím časovačem nebo samostatným dálkovým ovladačem.
- Použití příslušenství, které není prodáváno nebo doporučeno Sage, může způsobit vznik požáru, úraz elektrickým proudem nebo zranění.
- Spotřebič vypněte a napájecí kabel odpojte od síťové zásuvky vždy, když jej nebudete používat.
- Jakoukoli jinou údržbu kromě běžného čištění je nutné svěřit autorizovanému servisnímu středisku Sage®.
- Nepoužívejte spotřebič na kovové podložce, jako je např. odkapávací dřež.
- Neprovozujte spotřebič, pokud je umístěn v uzavřeném prostoru nebo v kuchyňské skřínce.

- Během procesu odvápnění dbejte zvýšené opatrnosti, abyste se neopařili od unikající páry. Před zahájením funkce odvápnění se ujistěte, že je odkapávací miska instalována. Více informací naleznete v další části návodu.
- Nepouštějte mlýnek bez nasazeného víka. Během provozu dbejte vlastní opatrnosti a nevkládejte prsty, ruce, vlasy, oblečení nebo kuchyňské náčiní do blízkosti zásobníku na kávová zrna.

## **DŮLEŽITÉ INSTRUKCE O VODNÍM FILTRU**

- Uchovávejte vodní filtr mimo dosah dětí.
- Skladujte vodní filtr na suchém místě v originálním balení.
- Nevystavujte vodní filtr teple ani přímému slunečnímu záření.
- Nepoužívejte poškozený vodní filtr.
- Vodní filtr záměrně neotevírejte.
- Pokud kávovar delší dobu nepoužíváte, vyprázdněte zásobník na vodu, pokud jste tak neučinili předtím, a vyměňte vodní filtr.



Tento symbol na produktech nebo v průvodních dokumentech znamená, že použité elektrické nebo elektronické výrobky nesmí být přidány do běžného komunálního odpadu. Ke správné likvidaci, obnově a recyklaci předejte tyto výrobky na určená sběrná místa. Další podrobnosti si vyžádejte od místního úřadu nebo nejbližšího sběrného místa.



Abyste zabránili úrazu elektrickým proudem, neponořujte přívodní kabel, zástrčku přívodního kabelu nebo přístroj do vody ani jiné tekutiny.

# **POUZE PRO DOMÁCÍ POUŽITÍ UCHOVEJTE TYTO INSTRUKCE**



## Popis vašeho nového spotřebiče

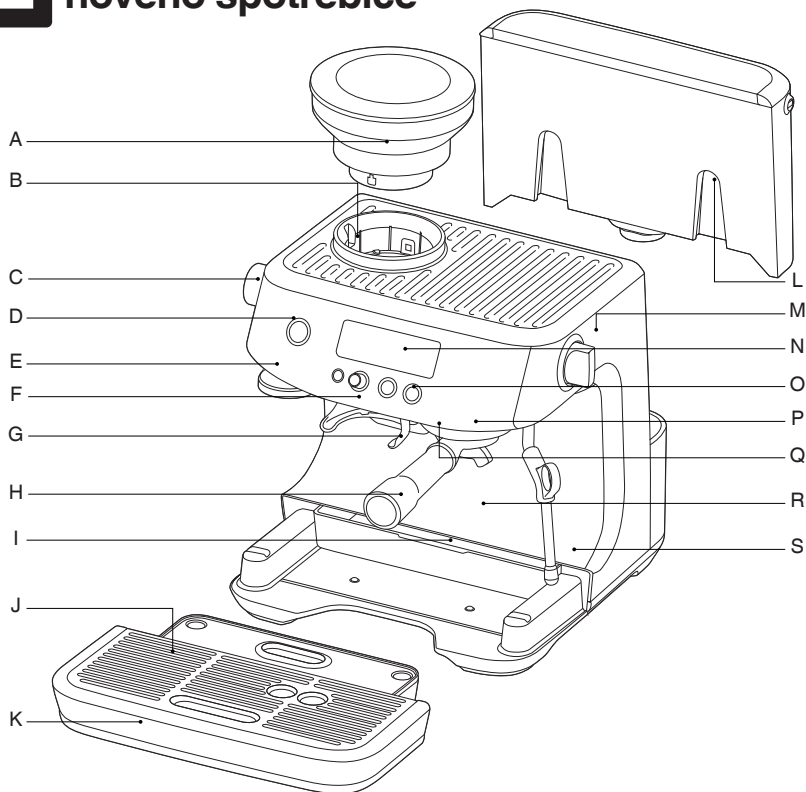

- A. 250g zásobník na kávová zrna se zámek pro snadné vyjmutí, skladování a přenos kávových zrn.
- B. Integrovaný kónický mlýnek
- C. Otočný ovladač nastavení hrubosti mletí 30 nastavení hrubosti mletí pro přípravu espressa, od jemného až po hrubé nastavení.
- D. Tlačítko POWER
- E. Zabudovaný / odnímatelný 54mm tamper
- F. Výdej mleté kávy
- G. Držák pro vložení páky
- H. 54mm nerezová páka s komerčně navrženou výpustí.
- I. Zásuvka na pomůcky (umístěna za odkapávací miskou) pro uložení příslušenství.
- J. Vyjímatelá mřížka odkapávací misky
- K. Vyjímatelá odkapávací miska s indikátorem plnosti.
- L. 2l zásobník na vodu s vyměnitelným vodním filtrem, snižuje tvorbu vodního kamene a usazován nečistot.
- M. Otočný ovladač páry / horké vody slouží k výběru výdeje páry nebo horké vody.
- N. Displej zobrazuje proces mletí a přípravy kávy.
- O. Ovládací panel tlačítka MENU, GRIND AMOUNT/ FILTER SIZE, tlačítka pro 1 a 2 šálky.
- P. Spařovací hlava
- Q. Samostatný vývod horké vody pro přípravu long black nebo předehřátí šálků.
- R. Dostatečně velký prostor i pro vysoké sklenice
- S. 360° otočná parní tryska pro snadné nastavení nejvhodnější polohy pro pění mléka.

Všechny části kávovaru the Barista Pro™, které přicházejí do kontaktu s kávou, vodou nebo mlékem jsou bez BPA.

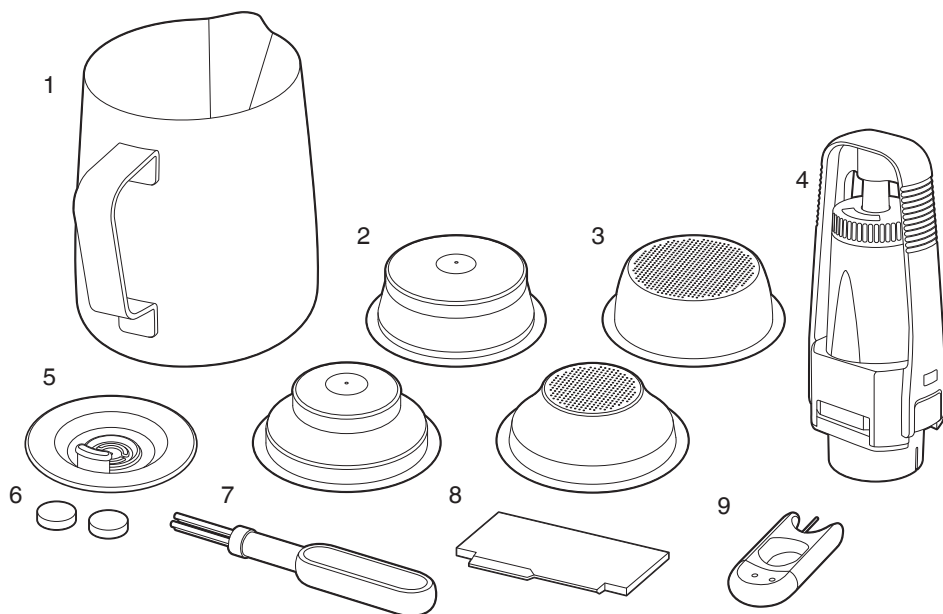

## PŘÍSLUŠENSTVÍ

- |  |   |
|--|---|
| 1. Nerezová konvička pro pění mléka s ryskami MIN a MAX.           | 5. Čistící disk                           |
| 2. Sítko s dvojitým dnem (1 a 2 šálky) pro předem mletou kávu.     | 6. Čistící tablety                        |
| 3. Sítko s jednoduchým dnem (1 a 2 šálky) pro čerstvě mletou kávu. | 7. Čistící kartáček                       |
| 4. Vodní filtr a držák vodního filtru                              | 8. The Razor™ pomůcka pro zarovnání kávy  |
|  | 9. Pomůcka k čištění parní trysky a sítěk |
- Komponenty vyrobeny bez BPA.\*

\* Sage uplatňuje nárok na označení BPA free u tohoto výrobku na základě výsledků nezávislého laboratorního testování provedeného na všech materiálech z plastu, které přicházejí do kontaktu s potravinami, v souladu s nařízením Komise EU č. 10/2011.



## Technické informace

220–240 V~ 50–60 Hz 1380–1650 W

Výrobek je v souladu s požadavky EU.



## Funkce kávovaru Barista Pro™

### TEPELNÝ SYSTÉM THERMOJET™

Inovativní tepelný systém dosahuje optimální teploty pro přípravu kávy za 3 sekundy.

### INTEGROVANÝ KÓNICKÝ MLÝNEK

Nerezové kónické kameny zvětšují povrch kávových zrn pro získání plné chuti výsledné kávy. Horní a spodní mlecí kameny jsou vyjímatelné pro snadné čištění.

### NASTAVITELNÁ HRUBOST MLETÍ

30 nastavení hrubosti mletí pro přípravu espressa, od jemného až po hrubé nastavení pro zajištění optimální extrakce kávy.

### NASTAVITELNÉ MNOŽSTVÍ MLETÉ KÁVY

Upravte si množství čerstvě mleté kávy tak, aby byla jemnější nebo hrubší, aby vždy odpovídala vaší chuti.

### AUTOMATICKÉ DÁVKOVÁNÍ

Mlýnek mele požadované množství kávy pro jeden nebo dva šálky.

### DRŽÁK PRO MLETÍ

Mletí kávy přímo do sítka s automatickým ukončením mletí.

### POMŮCKA PRO ZAROVNÁNÍ KÁVY RAZOR™

Patentované dvojité ostří pomůcky upraví množství upéchané kávy v sítku do přesné dávky a konzistentní extrakce.

### ÚPRAVA TEPLoty EXTRAHOVANÉ KÁVY

Pro získání optimální chuti kávy.

### SYSTÉM OVLÁDÁNÍ TEPLoty PID

Elektronický PID systém ovládání teploty pro zvýšení stability teploty během extrakce.

### STÁLÝ VÝDEJ HORKÉ VODY

Samostatný vývod horké vody pro přípravu long black nebo předeřtání šálků.

### SYSTÉM NÍZKOTLAKOVÉ PREINFUZE

Systém na začátku extrakce produkuje nízký tlak a postupně jej zvyšuje pro dosažení rovnoměrné extrakce.

### ÚPRAVA OBJEMU KÁVY

Přednastavené objemy kávy pro 1 a 2 šálky je možné podle osobních preferencí upravit manuálně nebo upravit přímo v nastavení kávovaru.

### FUNKCE SUCHÉ KÁVY

Uvolňuje tlak vody z mleté kávy v sítku po extrakci kávy pro snadné vyjmutí použité kávy ze sítka.

### VELKÁ ODKAPÁVACÍ MISKA

Má více využitelného prostoru.





## Sestavení

### PŘED PRVNÍM POUŽITÍM

#### Příprava spotřebiče

Odstraňte veškerý obalový materiál ze spotřebiče a tento správně zlikvidujte. Ujistěte se, že jste z obalového materiálu vyjmuli všechno příslušenství před jeho správnou likvidací. Odstraňte obaly a plastové sáčky s vodním filtrem a držákem vodního filtru.

Omyjte zásobník na vodu, páku, sítko, konvičku na pění mléka a odkapávací misku v teplé vodě s trochou přípravku na mytí nádobí.

Důkladně opláchněte a otřete dosucha před použitím.

#### INSTALACE VODNÍHO FILTRU

- Vyjměte vodní filtr a držák vodního filtru z plastového sáčku.
- Nastavte datum výměny na příští měsíc. Doporučujeme vyměňovat filtr po 3 měsících.
- Ponořte vodní filtr na 5 minut do studené vody.
- Omyjte držák pod studenou vodou.
- Vložte vodní filtr do horní části držáku. Spodní část přiložte zesponu a zacvakněte. Ujistěte se, že správně složený.
- Vyjměte zásobník na vodu. Držák vodního filtru nasadte na adaptér na dně zásobníku. Stiskněte držák vodního filtru směrem dolů, až bude pevně usazen na adaptéru.
- Naplňte zásobník studenou a čistou vodou a vložte zpět. Ujistěte se, že je zásobník správně instalovaný.
- Více informací naleznete v další části návodu „Péče a čištění“ na straně 18.



#### POZNÁMKA

V kávovaru nepoužívejte vysoce filtrovanou, demineralizovanou nebo destilovanou vodu. To může ovlivnit chuť výsledné kávy.



#### POZNÁMKA

Obraťte se na svého prodejce, pokud potřebujete zakoupit vodní filtr.

#### NAPLNĚNÍ ZÁSOBNÍKU NA VODU

- Ujistěte se, že je vodní filtr bezpečně umístěn uvnitř zásobníku.
- Uchopte zásobník za rukojeť, která se nachází v jeho horní části, a opatrně jej zdvihněte z kávovaru.

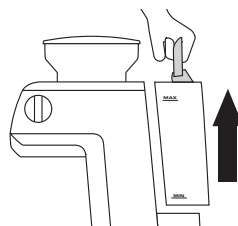

- Naplňte zásobník čistou a studenou vodou po rysku MAX vyznačenou na zásobníku.
- Vložte zásobník zpět do kávovaru. Mírně na zásobník zatlačte, abyste se ujistili, že je správně vložen v kávovaru.

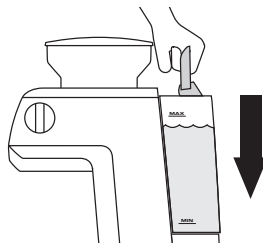

#### POZNÁMKA

Vodu v zásobníku měřte denně. Zásobník na vodu plňte vždy čerstvou vodou z kohoutku před každým použitím.



## Sestavení

### PŘIPEVNĚNÍ ZÁSOBNÍKU NA KÁVOVÁ ZRNA

Do otvoru horní části kávovaru vložte zásobník na kávová zrna.

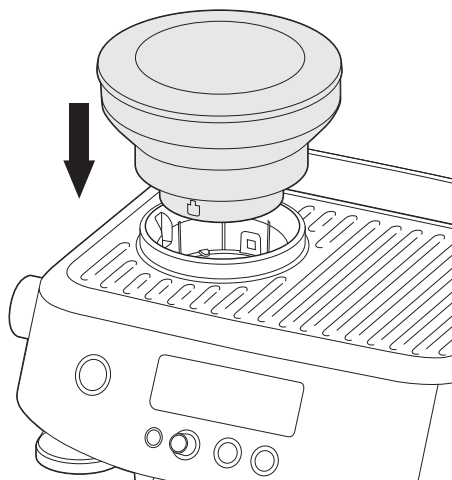

Otočte zámkem ve středu zásobníku ve směru „LOCK“. Tím zásobník uzamknete do kávovaru. Naplňte zásobník čerstvými kávovými zrny.



### PRVNÍ POUŽITÍ

Před běžným použitím kávovaru je nutné spustit kávovar bez vložené kávy, tzv. první cyklus. První cyklus propláchne vnitřní systém kávovaru a umožní jej zahřát na provozní teplotu, proto nevkládejte páku se sítkem do spařovací hlavy.

1. Naplňte zásobník vodou.
2. Ujistěte se, že je kávovar správně složený – zásobník na kávová zrna, odkapávací miska a zásobník na vodu jsou správně a bezpečně vloženy do kávovaru.
3. Stiskněte tlačítko POWER. Zazní zvukové upozornění a kávovar se uvede do režimu prvního cyklu.
4. Na displeji se zobrazí „FLUSH“ a tlačítko přípravy 1 šálku se rozsvítí.

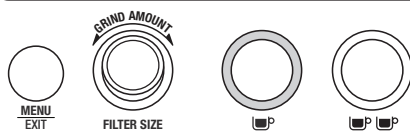
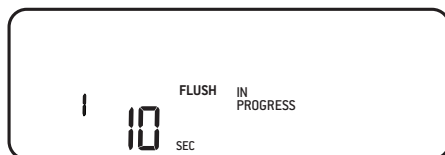

5. Stiskněte tlačítko přípravy 1 šálku. Na displeji se spustí odpočítávání doby prvního cyklu.
6. Jakmile je první cyklus dokončen, je kávovar připraven k použití.



## Ovládání vašeho nového spotřebiče

### VYPNUTÍ KÁVOVARU

Pro vypnutí kávovaru stiskněte tlačítko POWER. Nicméně kávovar se automaticky vypne po 30 minutách nečinnosti.

### NEREZOVÁ SÍTKA

Kávovar je dodáván se 4 nerezovými sítka: 2x sítko s jednoduchým dnem a 2x sítko s dvojitým dnem.

Sítka s jednoduchým dnem jsou určena pro čerstvě mletou kávu. Dávají uživateli možnost celoživotního experimentu s mletou kávou, dávkováním a pěchováním pro dosažení vyvážené chuti připravované kávy.

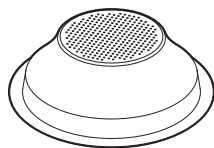

1 šálek

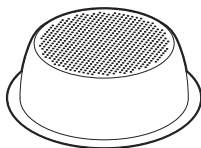

2 šálky

Sítka s dvojitým dnem jsou určena pro zakoupenou mletou kávu. Pomáhají regulovat tlak a optimalizují extrakci bez ohledu na stupeň mleté kávy, dávkování, pěchování nebo čerstvost kávy.

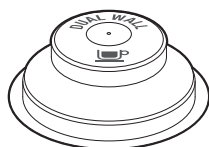

1 šálek



2 šálky

Bez ohledu na to, zda používáte sítko s jednoduchým nebo dvojitým dnem, vždy použijte sítko pro 1 šálek pro přípravu 1 šálku kávy a sítko pro 2 šálky pro přípravu 2 šálků kávy nebo pro přípravu silné kávy do velkého šálku nebo hrnku.

Bude třeba upravit množství mleté kávy a nastavit hrubost mletí při výměně sítka pro 1 šálek za sítko pro 2 šálky a naopak.

Sítka jsou navržena pro následující množství:

Sítko pro 1 šálek = cca 8–10 g

Sítko pro 2 šálky = cca 19–22 g



### POZNÁMKA

Je možné, že ze začátku bude třeba experimentovat s množstvím mleté kávy v sítku a délkou doby mletí, než dosáhnete optimální množství kávy. Např. pokud používáte sítko s jednoduchým dnem, je třeba kávu umlít jemněji a zvýšit množství mleté kávy, abyste zajistili správné dávkování.

## MLETÍ

Při mletí je třeba dbát na to, aby byla káva jemná, nicméně ne příliš jemná. Stupeň mletí ovlivní rychlost toku vody, kterou bude voda skrz namletou kávu v sítku protékat, a rovněž i výslednou chuť kávy.

Pokud je káva namletá příliš na jemno (vypadá jako prášek a při promnutí mezi prsty se podobá hladké mouce), voda nebude moci skrz kávu protékat, i když bude pod tlakem. Výsledná káva bude pře-extrahovaná, tmavá a hořká.

Pokud je káva namletá nahrubo, voda proteče kávu ve filtru velmi rychle. Výsledná káva bude pod-extrahovaná, bez výrazné barvy a chuti.

## NASTAVENÍ HRUBOSTI MLETÍ

Kávovar má 30 nastavení hrubosti mletí a aktuální nastavení se zobrazí na displeji. Výchozí nastavení hrubosti mletí je 10.

Při otáčení ovladačem nastavení hrubosti mletí se bude současně na displeji pohybovat ryska buď směrem k „FASTER POUR“ (hrubší nastavení), nebo k „SLOWER POUR“ (jemnější nastavení).

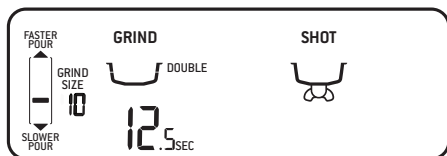

K nastavení hrubosti mletí použijte ovladač nastavení hrubosti mletí umístěný v levé části kávovaru.

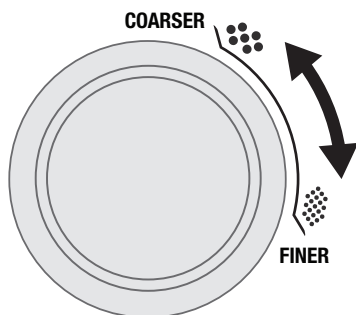

## DÁVKOVÁNÍ KÁVY

- Naplňte zásobník na kávová zrna čerstvými kávovými zrny.
- Do páky vložte požadované sítko.
- Vložte páku do držáku pod mlýnek.
- Podle potřeby stiskněte tlačítko FILTER SIZE a vyberte sítko pro 1 nebo 2 šálky.
- Podle potřeby otočte tlačítkem GRIND AMOUNT, abyste upravili dobu mletí. Otáčením po směru hodinových ručiček prodloužujete dobu mletí. Otáčením proti směru hodinových ručiček zkracujete dobu mletí.



### POZNÁMKA

Výchozí nastavení doby mletí je 9 sekund pro 1 šálek a 15 sekund pro 2 šálky.

- Zatlačte krátce na páku směrem do kávovaru, aktivujete spínač a spustí se automatické mletí a dávkování mleté kávy do sítka v páce. Na displeji se zobrazí grafické znázornění mletí kávy do sítka.



- Pokud potřebujete mletí přerušit, zatlačte krátce na páku směrem do kávovaru. Na displeji se zobrazí „PAUSED“ (přerušeno) a mletí bude přerušeno na 10 sekund. Pokud během této doby neobnovíte proces mletí, nebude možné v mletí kávy pokračovat a kávovar se vrátí do původního režimu.
- Zatlačte krátce na páku směrem do kávovaru a obnoví se proces mletí.
- Jakmile je v sítku nastavené množství kávy, proces mletí se ukončí a zazní zvukové upozornění.



### POZNÁMKA

Je zcela normální, že množství mleté kávy přetéká ze sítka.

## MANUÁLNÍ DÁVKOVÁNÍ

Abyste mohli dávkování kávy manuálně ovládat, zatlačte páku směrem do kávovaru a držte ji zatlačenou po celou dobu mletí, dokud v sítku nebude požadované množství mleté kávy. Jakmile je v sítku potřebné množství mleté kávy, uvolněte páku a proces mletí se zastaví.

Na displeji se spustí načítání doby mletí.

## UPĚCHOVÁNÍ MLETÉ KÁVY

- Vyjměte páku z držáku.
- Upěchujte několika stisky kávu v sítku, abyste ji rovnoměrně rozložili a upěchovali v sítku.
- Upěchujte ji pomocí tamperu dost pevně (vyvinutý tlak 15–20 kg). Počet stisknutí není tak důležitý jako stálý stisk po celou dobu.

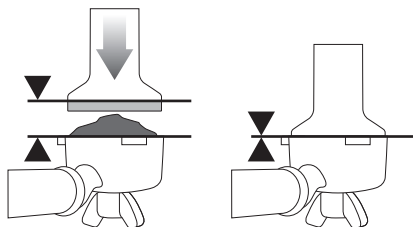

- PO upěchování je nutné, aby kovový okraj tamperu byl zarovnan s okrajem sítky v páce.



### POZNÁMKA

Doporučujeme používat kvalitní 100% kávu Arabica s údaji o datu pražení na obalu, nikoliv údaj spotřebujte do nebo použitelné do. Kávoová zrna je nejlépe zkonsumovat mezi 5–20 dny od data pražení. Voda může protéci zvětralou kávou velmi rychle a výsledný nápoj může být hořký a vodnatý.

## ZAROVNÁNÍ KÁVY

Pomocí dodávané pomůcky k zarovnání kávy the Razor™ zarovnejte upěchovanou kávu v sítku do roviny, abyste zajistili správnou extrakci kávy.

- Vložte Razor™ do sítky, dokud se jeho ramena nedotknou okraje páky. Ostří pomůcky k zarovnání kávy by mělo být vnořeno do upěchované kávy.
- Páku s upěchovanou kávou držte v jedné ruce nad odklepávací miskou, popř. nad odpadkovým košem, druhou rukou otočte Razor™ kolem dokola, abyste odstranili přebytečnou kávu ze sítky. Nyní je sítko naplněno správným množstvím kávy.

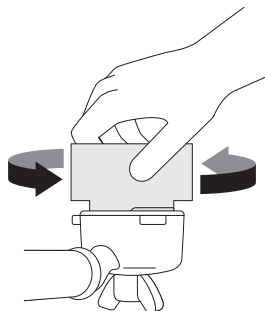

- Otrěte zbytky kávy z okraje sítky a páky, abyste zajistili správné těsnění při vložení do spařovací hlavy.

## ZAHŘÁTÍ SPAŘOVACÍ HLAVY

Před vložení páky do kávovaru nechte spařovací hlavou protéci horkou vodu stisknutím tlačítka pro 1 šálek. Tím stabilizujete teplotu před extrakcí a zahřejete spařovací hlavu, abyste dosáhli stálé teploty během extrakce kávy.

## VLOŽENÍ PÁKY DO SPAŘOVACÍ HLAVY

- Vložte páku pod spařovací hlavu tak, aby rukojeť byla zarovnaná s „INSERT“ nápisem na spařovací hlavě. Vložte páku do spařovací hlavy a otočte pákou ve směru šipky na spařovací hlavě, až ucítíte odpor.

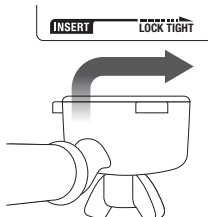

## EXTRAKCE KÁVY

- Káva začne vytékat po asi 8–10 sekundách (doba předspaření) a měla by dosahovat konsistence kapajícího medu.
- Pokud voda začne vytékat po méně než 6 sekundách, je možné, že máte buď málo kávy ve filtru, nebo je káva namletá příliš nahrubo. Toto je **POD-EXTRAHOVANÁ** káva.
- Pokud káva začne kapat, ale nevytéká po asi 15 sekundách, je káva namletá na příliš jemno. Toto je **PŘE-EXTRAHOVANÁ** káva.

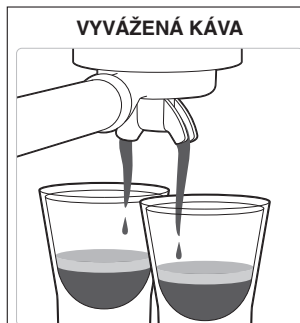

### VYVÁŽENÁ KÁVA

- Spustí se po 8–12 sekundách.
- Protéká pomalu jako tekoucí med.
- Crema je zlatavě hnědá s jemnou pěnou.
- Káva má tmavě hnědou barvu.

### PO EXTRAKCI



#### VYJMĚTE POUŽITOU KÁVU

Použitá káva vytvoří v sítku kávovou sedlinu. Pokud je kávová sedlina vlhká, obraťte se na část pod-extrahovaná káva.

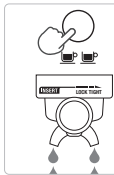

#### OPLÁCHNĚTE PÁKU

Nechte páku vyčistit, abyste zabránili ucpání. Vložte sítko bez kávy do páky a poté do spařovací hlavy a nechte protéci vodu skrz spařovací hlavu.



### POD-EXTRAHOVANÁ KÁVA

- Spustí se po 1–7 sekundách.
- Voda protéká příliš rychle.
- Crema je tenká a bledá.
- Káva je světle hnědá.
- Chuť je hořká/ostrá, slabá a vodnatá.

### ŘEŠENÍ

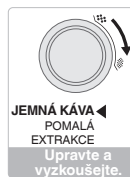

#### JEMNÁ KÁVA POMALÁ EXTRAKCE

Upravte a vyzkoušejte.



#### ZVYŠTE MNOŽSTVÍ KÁVY

Upravte a vyzkoušejte.



#### VŽDY ZAROVNEJTE K LINCĚ

Upravte a vyzkoušejte.

Upěchujte silou asi 15–20 kg. Při správném upěchování by měl být horní okraj kovové části tamperu zarovnan s horním okrajem sítko. Pomocí pomůcky pro zarovnání kávy the Razor™ upravte množství v sítku.



### POD-EXTRAHOVANÁ KÁVA

- Spustí se po 13 sekundách.
- Káva pouze kape a neteče.
- Crema je tmavá a roztržitá.
- Káva je velmi hnědá.
- Chuť je hořká a spálená.

### ŘEŠENÍ



#### ► HRUBÁ KÁVA RYCHLÁ EXTRAKCE

Upravte a vyzkoušejte.



#### ◀ SNÍŽTE MNOŽSTVÍ KÁVY

Upravte a vyzkoušejte.



#### VŽDY ZAROVNEJTE K LINCĚ

Upravte a vyzkoušejte.

Upěchujte silou asi 15–20 kg. Při správném upěchování by měl být horní okraj kovové části tamperu zarovnan s horním okrajem sítko. Pomocí pomůcky pro zarovnání kávy the Razor™ upravte množství v sítku.

	MLETÍ	DÁVKA MLETÉ KÁVY	PĚCHOVÁNÍ
<b>PŘE-EXTRAHOVANÁ KÁVA</b> HOŘKÁ • SVÍRAVÁ	Příliš jemná	Příliš mnoho Použijte pomůcku pro zarovnání kávy.	Příliš velká síla
<b>VYVÁŽENÁ KÁVA</b>	Optimální	8–10 g (1 šálek) 19–22 g (2 šálky)	15–20 kg
<b>POD-EXTRAHOVANÁ KÁVA</b> NEROZVINUTÁ • KYSELÁ	Příliš hrubá	Příliš málo Zvyšte množství a použijte pomůcku pro zarovnání kávy.	Příliš malá síla

## PŘÍPRAVA 1 ŠÁLKU KÁVY

- Stiskněte jednu tlačítko pro 1 šálek, tlačítko se rozblíká. Na displeji se zobrazí „PRE-INFUSE“ a spustí se načítání doby přípravy. Jakmile je proces preinfuze dokončen, spustí se extrakce kávy při optimálním tlaku. Přednastavený objem pro 1 šálek, asi 30ml, bude vytékat do šálku. Kávovar se automaticky zastaví, jakmile bylo extrahováno přednastavené množství kávy.



## PŘÍPRAVA 2 ŠÁLKU KÁVY

- Stiskněte jednu tlačítko pro 2 šálky, tlačítko se rozblíká. Na displeji se zobrazí „PRE-INFUSE“ a spustí se načítání doby přípravy. Jakmile je proces preinfuze dokončen, spustí se extrakce kávy při optimálním tlaku. Přednastavený objem pro 2 šálky, asi 60ml, bude vytékat do šálku. Kávovar se automaticky zastaví, jakmile bylo extrahováno přednastavené množství kávy.



## MANUÁLNÍ PREINFUZE A EXTRAKCE KÁVY

- Stiskněte a podržte tlačítko pro 1 nebo 2 šálky po spuštění fáze preinfuze. Uvolněte stisknuté tlačítko a spustí se výdej kávy. Stiskněte znovu blikající tlačítko, abyste zastavili výdej kávy.

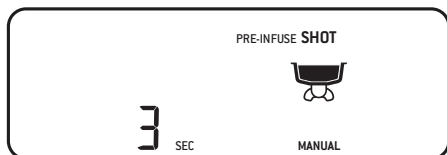

## ÚPRAVA EXTRAHOVANÉ KÁVY

- Stiskněte tlačítko MENU a vstupte do hlavní nabídky.



- Pomocí ovladače GRIND AMOUNT vyberte z nabídky „custom“ (úprava množství kávy pro 1 šálek) nebo „custom“ (úprava množství kávy pro 2 šálky). Pro potvrzení výběru stiskněte ovladač GRIND AMOUNT.
- Stiskněte tlačítko pro 1 nebo 2 šálky (v závislosti na tom, jaké množství upravujete) a zahájíte výchozí preinfuzi. Abyste upravili dobu preinfuze, stiskněte a podržte tlačítko pro 1 nebo 2 šálky po potřebnou dobu. Uvolněte stisknuté tlačítko a spustí se výdej kávy.
- Abyste ukončili výdej kávy, stiskněte tlačítko pro 1 nebo 2 šálky. Údaje na displeji a tlačítko přestanou blikat a zazní zvukové upozornění, které označuje, že vámi provedená nastavení byla uložena. Spotřebič se uvede do pohotovostního režimu. Stisknutím tlačítka pro 1 nebo 2 šálky vždy spustíte extrakci kávy podle vámi provedeného nastavení.

## ÚPRAVA TEPLoty KÁVY

- Stiskněte tlačítko MENU a vstupte do hlavní nabídky.
- Pomocí ovladače GRIND AMOUNT vyberte z nabídky „SHOT TEMP“ (teplota kávy). Stiskněte ovladač.

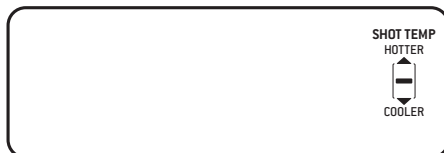

- Pomocí ovladače GRIND AMOUNT zvýšte nebo snižte teplotu extrahované kávy, která se bude zobrazovat na displeji.
- Stiskněte ovladač, abyste nastavenou teplotu potvrdili. Spotřebič se uvede do pohotovostního režimu.

## OBNOVA VÝCHOZÍHO NASTAVENÍ

- Stiskněte tlačítko MENU a vstupte do hlavní nabídky.
- Pomocí ovladače GRIND AMOUNT vyberte z nabídky „RESET DEFAULTS“ (obnova výchozího nastavení). Stiskněte ovladač.
- Tlačítko pro 1 šálek se 3krát rozblíká a zazní zvukové upozornění.
- Všechna nastavení (množství mleté kávy, výběr sítko, teplota extrahované kávy, doba extrahované kávy pro 1 a 2 šálky) budou vrácena na původní hodnoty z továrního nastavení. Spotřebič se uvede do pohotovostního režimu.

## POUŽITÍ VÝDEJE HORKÉ VODY

Výdej horké vody můžete použít k ohřátí šálků nebo pro přidání horké vody do šálku.

Abyste mohli používat funkci horké vody, otočte ovladač STEAM do pozice .

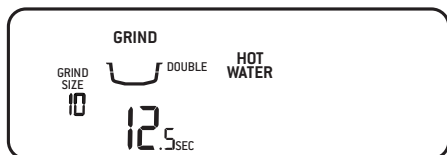

- Na displeji se zobrazí „HOT WATER“ (horká voda) a spustí se její výdej.
- Pro ukončení výdeje horké vody, otočte ovladačem do středové pozice.
- Výdej horké vody se automaticky zastaví po 60 sekundách, ale ovladač je nutné ručně otočit do středové pozice.

## PĚNĚNÍ MLÉKA

Před zahájením pění mléka doporučujeme krátce spustit funkci páry, abyste odstranili zbytky nečistot z parní trysky.

Parní trysku otočte nad odkapávací misku a otočte ovladač STEAM do pozice . Na displeji se zobrazí „STEAM“ (pára). Abyste ukončili výdej páry, otočte ovladačem do středové pozice.

Na trhu existuje několik značek a druhů mléka, mléčných náhražek apod.

- Používejte vždy čerstvé vychlazené mléko.
- Vždy se ujistěte, že hladina mléka v konvičce se pohybuje mezi ryskami MIN a MAX.
- Zdvihněte parní trysku a ponořte ji do mléka. Konec parní trysky by měl být ponořen 1–2 cm v mléce blíže pravému okraji v úhlu asi 90°.
- Otočte ovladač STEAM do pozice .
- Udržujte konec parní trysky těsně pod hladinou mléka, dokud mléko nezačne vířit po směru hodinových ručiček a nezačne se spirálově otáčet.
- Zatímco se mléko v konvičce spirálově otáčí, pomalu posunujte konvičku směrem dolů. Konec trysky se tak dostane těsně ke hladině mléka a začne do mléka pouštět vzduchové bublinky.
- Opatrně vysuňte konec parní trysky nad hladinu, abyste zrychlili cirkulaci mléka.
- Udržujte konec parní trysky pod nebo těsně u hladiny mléka a udržujte cirkulaci mléka. Pěníte mléko, dokud nedosáhnete příslušného objemu.

- Nyní ponořte parní trysku hlouběji do mléka, aby se prohřálo mléko ve spodní části konvičky, ale udržujte stálou cirkulaci mléka. Správná teplota mléka je mezi 60–65 °C, tuto teplotu poznáte při dotyku dna nádoby.



- Jakmile byla dosažena požadovaná teplota, otočte ovladač STEAM do středové pozice.
- Vyjměte parní trysku z konvičky.
- Otřete parní trysku navlhčenou utěrkou. Poté ji nasměrujte zpět nad odkapávací misku.



### UPOZORNĚNÍ: RIZIKO POPÁLENÍ

Pára pod tlakem může ze spotřebiče unikat, i když je spotřebič vypnutý.

Děti musí být pod stálým dohledem, pokud se pohybují v blízkosti spotřebiče.



### POZNÁMKA

Ujistěte se, že je ovladač páry / horké vody v poloze vypnuto před vyjmutím parní trysky z napěněného mléka.



### POZNÁMKA

Pokud kávovar vydává páru, uslyšíte i zvuk čerpadla. Jedná se o normálníjev.



### POZNÁMKA

Používejte pouze nerezovou konvičku na pění mléka, která je dodávána se spotřebičem.

Pokud byste použili jinou konvičku, hrozí riziko vzniku nebezpečné situace.

## ČIŠTĚNÍ PARNÍ TRYSKY

Po dokončení pění mléka vždy vyčistěte parní trysku krátkým spuštěním funkce páry. Parní trysku otočte nad odkapávací misku a otočte ovladač STEAM do pozice . Nechte páru krátce unikat, abyste odstranili zbytky mléky. Abyste ukončili výdej páry, otočte ovladačem do středové pozice.



## NASTAVENÍ KÓNICKÉHO MLÝNKU

Některé druhy kávy mohou vyžadovat širší rozsah mletí k dosažení ideální extrakce nebo spaření. Váš kávovar Barista Pro™ je vybaven nastavitelným horním kamenem mlýnku, což umožňuje rozšířit rozsah při mletí kávy.

Doporučujeme provádět jen jednu úpravu nastavení najednou.

- 

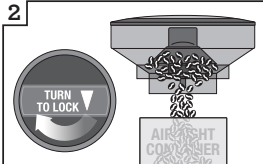
**1** Uvolněte zásobník. Vyjměte.
- 

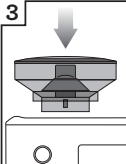
**2** Kávová zrna přesypte do vzduchotěsné nádoby a uložte na chladném a tmavém místě
- 

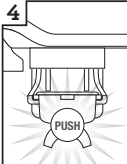
**3** Nasadte zásobník zpět na mlýnek.
- 

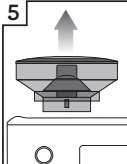
**4** Spusťte mlýnek, až bude prázdný.
- 

**5** Vyjměte zásobník.
- 

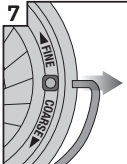
**6** Vyjměte horní kámen.
- 

**7** Z obou stran mlecího kamene vyjměte rukojeť.
- 

**8** Posuňte nastavitelný horní mlecí kámen, 1 číslo, hrubší nebo jemnější.
- 

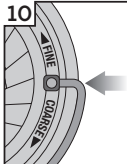
**9** Zarovnejte číslo s otevřenou částí rukojeti
- 

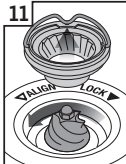
**10** Vložte rukojeť zpět do horního mlecího kamene.
- 

**11** Zatlačte horní mlecí kámen pevně na svou pozici.
- 

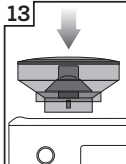
**12** Zajistěte horní mlecí kámen.
- 

**13** Nasadte zásobník zpět na mlýnek.
- 

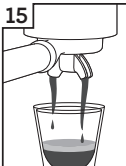
**14** Zajistěte zásobník.
- 

**15** Zkontrolujte nastavení na extrakci.



## Péče a čištění

### INSTALACE VODNÍHO FILTRU

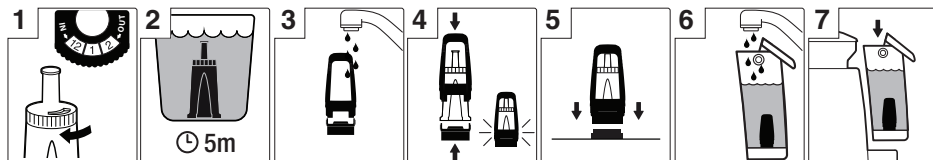

1. Vyměňte vodní filtr a držák vodního filtru z plastového sáčku. Nastavte datum výměny na příští měsíc. Doporučujeme vyměňovat filtr po 3 měsících.
2. Ponořte vodní filtr na 5 minut do studené vody.
3. Omyjte držák pod studenou vodou.
4. Vložte vodní filtr do horní části držáku. Spodní část přiložte zesponu a zacvakněte. Ujistěte se, že správně složený.
5. Vyměňte zásobník na vodu. Držák vodního filtru nasadte na adaptér na dně zásobníku. Stiskněte držák vodního filtru směrem dolů, až bude pevně usazen na adaptéru.
6. Vyměňte zásobník na vodu. Držák vodního filtru nasadte na adaptér na dně zásobníku. Stiskněte držák vodního filtru směrem dolů, až bude pevně usazen na adaptéru.
7. Naplňte zásobník studenou a čistou vodou a vložte zpět. Ujistěte se, že je zásobník správně instalovaný.



### POZNÁMKA

Obráťte se na svého prodejce, pokud potřebujete zakoupit vodní filtr.

### CYKLUS ČIŠTĚNÍ

Na displeji se zobrazí hlášení „FLUSH“, jakmile je třeba provést cyklus čištění. Cyklus čištění je proces nezávislý na odvápnění.

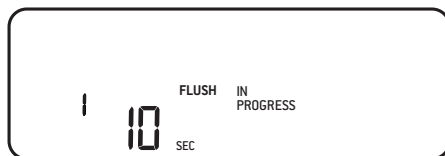

1. Do páky vložte sítko a do něj pak čistící disk.
2. Do disku vložte čistící tabletu.
3. Vložte páku do spařovací hlavy.
4. Vyprázdněte odkapávací misku a vložte ji zpět.
5. Naplňte zásobník na vodu po rýsku MAX a znovu jej vložte do kávovaru.
6. Stiskněte tlačítko MENU a vstupte do hlavní nabídky.
7. Pomocí ovladače GRIND AMOUNT vyberte z nabídky „FLUSH“. Stiskněte ovladač. Tlačítko pro 1 šálek se rozsvítí.
8. Stiskněte tlačítko pro 1 šálek a spustí se cyklus čištění. Na displeji se bude odpočítávat doba cyklu čištění.
9. Jakmile je cyklus čištění dokončen, zazní zvukové upozornění a kávovar se přepne do pohotovostního režimu. Pokud se čistící tableta v sítku zcela nerozpustila, je třeba celý proces opakovat.
10. Vyměňte čistící disk a sítko z páky, vyprázdněte odkapávací misku a všechny části důkladně opláchněte čistou vodou.

## ODVÁPŇENÍ

Při pravidelném použití může tvrdá voda způsobit tvorbu vodního kamene na většině vnitřních částí kávovaru, sníží se tak průtok vody, výkon kávovaru a může to ovlivnit i kvalitu kávy. Na displeji se zobrazí hlášení „DESCALE“, jakmile je třeba provést odvápnění.

1. Vyprázdněte odkapávací misku a vložte ji zpět. Vyjměte zásobník na vodu z kávovaru a vyjměte z něj vodní filtr.
2. Naplňte zásobník čistou vodou po rysku DESCALÉ a přidejte do vody prostředek na odvápnění. Vložte zásobník zpět do kávovaru.
3. Stiskněte tlačítko MENU a vstupte do hlavní nabídky. Pomocí ovladače GRIND AMOUNT vyberte z nabídky „DESCALÉ“. Stiskněte ovladač. Tlačítko pro 1 šálek se rozsvítí.
4. Stiskněte tlačítko pro 1 šálek a spustí se cyklus odvápnění. Proces odvápnění probíhá ve třech fázích: příprava kávy, výdej horké vody a výdej páry. Po dokončení každé fáze zazní zvukové upozornění. Je důležité ovladač STEAM ručně otáčet do pozice HOT WATER nebo STEAM podle instrukcí na displeji.

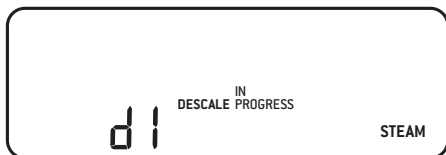

5. Jakmile je proces odvápnění dokončen, je třeba kávovar propláchnout. Tlačítko pro 1 šálek se rozsvítí. A stejně tak jako během cyklu odvápnění, je třeba ovladač STEAM ručně otáčet do pozice HOT WATER nebo STEAM podle instrukcí na displeji.
6. Vyjměte odkapávací misku, vyprázdněte ji a vložte zpět. Ze zásobníku vylijte zbývající roztok na odvápnění, poté naplňte zásobník čistou a studenou vodou až po rysku MAX a vložte jej zpět do kávovaru.
7. Stiskněte tlačítko pro 1 šálek a spustí se proces propláchnutí. Proces propláchnutí má rovněž tři fáze. Na displeji se zobrazuje aktuální fáze a její stav. Po dokončení každé fáze zazní zvukové upozornění.
8. Jakmile je proces propláchnutí dokončen, zazní zvukové upozornění a kávovar se přepne do pohotovostního režimu.
9. Vyjměte odkapávací misku a zásobník na vodu a důkladně je omyjte. Otřete dosucha před vložením do kávovaru.

## ČIŠTĚNÍ KÓNICKÉHO MLÝNKU

Čistící cyklus mlýnku odstraňuje olejové zbytky z mlýnku, které mohou negativně ovlivnit mletí kávových zrn.

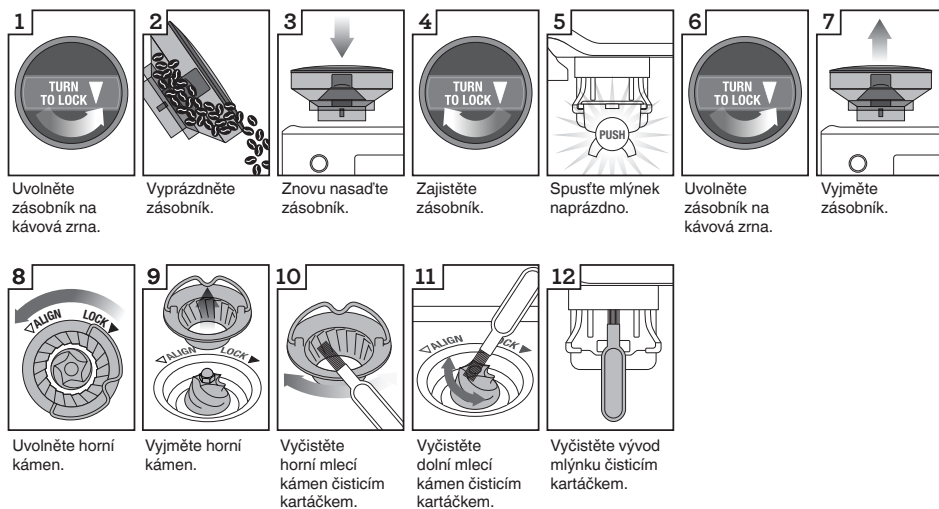

## POKROČILÉ ČIŠTĚNÍ KÓNICKÉHO MLÝNKU NA KÁVU

Proveďte tento krok, pokud došlo k zablokování mlecích kamenů nebo vývodu mleté kávy.

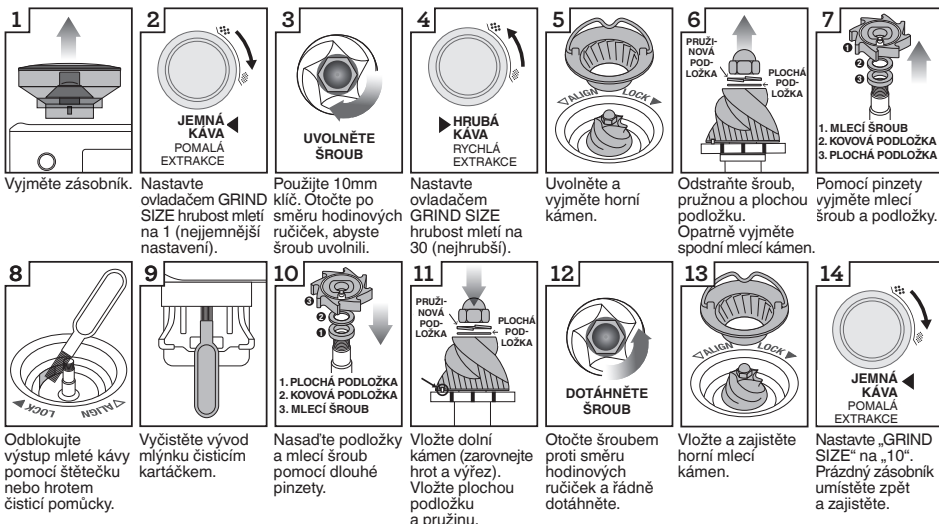

Buďte opatrní při manipulaci s kameny, neboť jsou velmi ostré.

## ČIŠTĚNÍ PARNÍ TRYSKY

- Parní tryska by měla být vyčištěna ihned po naplnění mléka. Očistěte parní trysku navlhčenou utěrkou.
- Po použití parní trysky doporučujeme spustit páru na několik sekund, abyste z parní trysky odstranili zbytky mléka. Parní trysku otočte nad odkapávací misku a otočte ovladač STEAM do pozice  na několik sekund, abyste uvolnili a odstranili nečistoty a zbytky mléka. Poté otočte ovladač do středové pozice.
- Pokud se konec parní trysky ucpe, snižte se tím výkon parní trysky při pění mléka. Pomocí jehly čistící pomůcky vyčistěte otvor na konci parní trysky.
- Pokud je parní tryska stále ucpaná, pomocí otvoru v pomůcce na čištění uvolněte konec parní trysky a odšroubujte jej. Ponořte konec parní trysky do horké vody a pomocí jehly v čistící pomůcce vyčistěte konec parní trysky. Znovu nasadte na parní trysku a zajistěte pomocí čistící pomůcky.

## ČIŠTĚNÍ SÍTEK A PÁKY

- Sítko a páku opláchněte pod tekoucí horkou vodou přímo po použití, abyste odstranili zbytky kávy.
- Pokud se malé otvory v sítku zablokují, jehlou čistící pomůcky můžete vyčistit otvory v sítku.
- Pokud jsou otvory stále ucpané, rozpusťte čistící tabletu v teplé vodě a vložte sítko s pákou do roztoku na asi 20 minut. Řádně opláchněte.

## ČIŠTĚNÍ SPAŘOVACÍ HLAVY

- Pravidelně otrete spařovací hlavu a nerezovou mřížku uvnitř spařovací hlavy pomocí měkké houbičky namočené v teplé vodě, abyste odstranili zbytky mleté kávy.
- Pravidelně proplachujte kávovar. Vložte sítko bez mleté kávy do páky a následně do spařovací hlavy. Stiskněte tlačítko pro 1 šálek a nechte protéci malé množství vody, abyste odstranili zbytky mleté kávy. Stiskněte znovu tlačítko pro 1 šálek, abyste zastavili výdej horké vody. Vyjměte páku a důkladně opláchněte.

## ČIŠTĚNÍ ODKAPÁVACÍ MISKY

1. Odkapávací misku je možné vyjmout, vylít a vyčistit po každém použití, nebo pokud se zobrazí indikátor Empty Me!
2. Z kávovaru opatrně vyjměte odkapávací misku a sejměte mřížku. Indikátor EMPTY ME! můžete vyjmout z odkapávací misky vytažením směrem vzhůru a uvolnění z postranních kolejnič. Omyjte všechny části v teplé vodě s trochou kuchyňského prostředku na mytí nádobí a pomoci měkké houbičky. Opláchněte a důkladně otrete dosucha před složením a vložením zpět do kávovaru.
3. Zásuvka na příslušenství je umístěna za odkapávací miskou. Zásuvku na příslušenství vyjměte a otrete měkkou zlehka namočenou houbičkou.



### POZNÁMKA

Všechny části myjte v ruce v teplé vodě s trochou kuchyňského prostředku na mytí nádobí. Nepoužívejte hrubé čistící prostředky, drátěnky, houbičky s drátěnkami apod., neboť by mohly povrch poškrábat. Žádná část kávovaru není vhodná pro mytí v myčce.



### VAROVÁNÍ

Neponořujte napájecí kabel, zástrčku ani spotřebič do vody ani jiné tekutiny.

## ČIŠTĚNÍ VNĚJŠÍHO POVRCHU

Otrete vnější povrch zlehka navlhčenou měkkou houbičkou a poté otrete dosucha čistou utěrkou.

## ULOŽENÍ KÁVOVARU

Před uložením stiskněte tlačítko POWER pro vypnutí kávovaru a odpojte zástrčku přívodního kabelu od síťové zásuvky. Vyjměte nespotebovaná kávová zrna ze zásobníku, vyčistěte zásobník (viz strana 18), vyprázdněte zásobník na vodu a vyčistěte odkapávací misku. Ujistěte se, že je kávovar vychladlý, vyčištěný a suchý. Příslušenství vložte do zásuvky na příslušenství.

Uložte kávovar do vertikální pozice a nepokládejte na něj žádné předměty.

## CHYBOVÁ HLÁŠENÍ

Pokud se na displeji zobrazí toto chybové hlášení , obraťte se na autorizované servisní středisko značky Sage.



## Řešení potíží

PROBLÉM	MOŽNÉ PŘÍČINY	ŘEŠENÍ
<b>Voda nevytéká ze spařovací hlavy. Kávovar nevydává horkou vodu.</b>	<ul style="list-style-type: none"><li>• Zásobník na vodu je prázdný.</li><li>• Zásobník na vodu je nesprávně umístěný v kávovaru.</li><li>• Kávovar je třeba odvápnit.</li><li>• Káva je namleta příliš na jemno a/nebo je v sítku příliš mnoho kávy a/nebo je káva příliš upěchovaná a/nebo jsou otvory v sítku zablokovány.</li></ul>	<ul style="list-style-type: none"><li>• Naplňte zásobník na vodu.</li><li>• Zasuňte zásobník na vodu zcela do kávovaru a zajistěte.</li><li>• Spusťte proces odvápnění.</li><li>• Viz níže „Káva pouze kape z výtokového otvoru páky“.</li></ul>
<b>Káva pouze kape z výtokového otvoru páky.</b>	<ul style="list-style-type: none"><li>• Káva je namleta příliš na jemno.</li><li>• V sítku je příliš mnoho kávy.</li><li>• Káva je příliš mnoho upěchována.</li><li>• Zásobník na vodu je prázdný.</li><li>• Zásobník na vodu je nesprávně umístěný v kávovaru.</li><li>• Otvory v sítku mohou být ucpaný.</li><li>• Kávovar je třeba odvápnit.</li></ul>	<ul style="list-style-type: none"><li>• Použijte kávu s hrubším nastavením mlýnku. Více v části „Nastavení hrubosti mletí“ na straně 12 nebo „Pře-extrahovaná káva“ na straně 14.</li><li>• Snižte množství mleté kávy. Více v části „Dávkování“ na straně 12 nebo „Pře-extrahovaná káva“ na straně 14.</li><li>• Po upěchování použijte pomůcku pro zarovnání kávy Razor™.</li><li>• Tlak pěchování kávy má být mezi 15–20 kg.</li><li>• Naplňte zásobník na vodu.</li><li>• Zasuňte zásobník na vodu zcela do kávovaru a zajistěte.</li><li>• Pomocí jehly čistící pomůcky vyčistěte otvory v sítku.</li><li>• Pokud jsou otvory stále ucpané, rozpusťte čistící tabletu v teplé vodě a vložte sítku s pákou do roztoku na asi 20 minut. Řádně opláchněte.</li><li>• Spusťte proces odvápnění.</li></ul>
<b>Voda nevytéká (kávovar vydává nepříjemný zvuk).</b>	<ul style="list-style-type: none"><li>• Zásobník na vodu je prázdný nebo je voda pod ryskou MIN.</li></ul>	<ul style="list-style-type: none"><li>• Naplňte zásobník na vodu.</li></ul>

<b>PROBLÉM</b>	<b>MOŽNÉ PŘÍČINY</b>	<b>ŘEŠENÍ</b>
<b>Káva vytéká příliš rychle.</b>	<ul style="list-style-type: none"> <li>• Káva je namleta příliš nahrubo.</li> </ul>	<ul style="list-style-type: none"> <li>• Použijte kávu s jemným namletím. Více v části „Nastavení hrubosti mletí“ na straně 12 nebo „Pod-extrahovaná káva“ na straně 14.</li> </ul>
	<ul style="list-style-type: none"> <li>• V sítku není dostatek mleté kávy.</li> </ul>	<ul style="list-style-type: none"> <li>• Zvyšte množství mleté kávy. Více v části „Dávkování“ na straně 12 nebo „Pod-extrahovaná káva“ na straně 14. Po upěchování použijte pomůcku pro zarovnání kávy Razor™.</li> </ul>
	<ul style="list-style-type: none"> <li>• Káva není dostatečně upěchována.</li> </ul>	<ul style="list-style-type: none"> <li>• Tlak pěchování kávy má být mezi 15–20 kg.</li> </ul>
<b>Káva vytéká z okrajů páky.</b>	<ul style="list-style-type: none"> <li>• Páka není správně usazena ve spařovací hlavě.</li> </ul>	<ul style="list-style-type: none"> <li>• Ujistěte se, že je páka správně vložena. Musíte zaznamenat mírný odpor při otáčení ve směru šipky.</li> </ul>
	<ul style="list-style-type: none"> <li>• Na okraji páky zůstaly zbytky namleté kávy.</li> </ul>	<ul style="list-style-type: none"> <li>• Otrete přebytečnou kávu z okraje páky, abyste zajistili správnou těsnicí schopnost při vložení do spařovací hlavy.</li> </ul>
	<ul style="list-style-type: none"> <li>• V sítku je příliš mnoho kávy.</li> </ul>	<ul style="list-style-type: none"> <li>• Snižte množství mleté kávy. Více v části „Dávkování“ na straně 12.</li> <li>• Po upěchování použijte pomůcku pro zarovnání kávy Razor™.</li> </ul>
<b>Kávovar nevydává páru.</b>	<ul style="list-style-type: none"> <li>• Kávovar nedosáhl ještě provozní teploty.</li> </ul>	<ul style="list-style-type: none"> <li>• Nechte kávovar zahřát a dosáhnout provozní teploty.</li> </ul>
	<ul style="list-style-type: none"> <li>• Zásobník na vodu je prázdný.</li> </ul>	<ul style="list-style-type: none"> <li>• Naplňte zásobník na vodu.</li> </ul>
	<ul style="list-style-type: none"> <li>• Zásobník na vodu je nesprávně umístěný v kávovaru.</li> </ul>	<ul style="list-style-type: none"> <li>• Zasuňte zásobník na vodu zcela do kávovaru a zajistěte.</li> </ul>
	<ul style="list-style-type: none"> <li>• Kávovar je třeba odvápnit.</li> </ul>	<ul style="list-style-type: none"> <li>• Spusťte proces odvápnění.</li> </ul>
	<ul style="list-style-type: none"> <li>• Parní tryska je ucpaná.</li> </ul>	<ul style="list-style-type: none"> <li>• Více v části „Čištění parní trysky“, strana 21.</li> </ul>
<b>Kávovar vydává zvuk čerpadla při extrakci kávy nebo výdeji páry.</b>	<ul style="list-style-type: none"> <li>• Je normální, že během používání kávovaru uslyšíte zvuk čerpadla.</li> </ul>	<ul style="list-style-type: none"> <li>• Není třeba provádět žádnou akci, jedná se o normální jev.</li> </ul>
	<ul style="list-style-type: none"> <li>• Zásobník na vodu je prázdný.</li> </ul>	<ul style="list-style-type: none"> <li>• Naplňte zásobník na vodu.</li> </ul>
	<ul style="list-style-type: none"> <li>• Zásobník na vodu je nesprávně umístěný v kávovaru.</li> </ul>	<ul style="list-style-type: none"> <li>• Zasuňte zásobník na vodu zcela do kávovaru a zajistěte.</li> </ul>

<b>PROBLÉM</b>	<b>MOŽNÉ PŘÍČINY</b>	<b>ŘEŠENÍ</b>
<b>Káva není dostatečně teplá.</b>	<ul style="list-style-type: none"> <li>• Šálky nejsou dostatečně předehřáté.</li> </ul>	<ul style="list-style-type: none"> <li>• Opláchněte páku pod horkou vodou.</li> </ul>
	<ul style="list-style-type: none"> <li>• Páka je studená.</li> </ul>	<ul style="list-style-type: none"> <li>• Opláchněte páku pod horkou vodou. Otřete dosucha.</li> </ul>
	<ul style="list-style-type: none"> <li>• Mléko není dostatečně teplé (při přípravě cappuccina nebo latté).</li> </ul>	<ul style="list-style-type: none"> <li>• Prodlužte dobu pění.</li> </ul>
	<ul style="list-style-type: none"> <li>• Upravte teplotu vody.</li> </ul>	<ul style="list-style-type: none"> <li>• Zvyšte teplotu extrahované kávy – více v kapitole „Úprava teploty kávy“ na straně 15.</li> </ul>
<b>Káva nemá cremu.</b>	<ul style="list-style-type: none"> <li>• Káva není dostatečně upěchována.</li> </ul>	<ul style="list-style-type: none"> <li>• Tlak pěchování kávy má být mezi 15–20 kg.</li> </ul>
	<ul style="list-style-type: none"> <li>• Káva je namleta příliš nahrubo.</li> </ul>	<ul style="list-style-type: none"> <li>• Použijte kávu s jemným namletím. Více v části „Nastavení hrubosti mletí“ na straně 12 nebo „Pod-extrahovaná káva“ na straně 14.</li> </ul>
	<ul style="list-style-type: none"> <li>• Kávová zrna nebo mletá káva nejsou čerstvé.</li> </ul>	<ul style="list-style-type: none"> <li>• Používejte čerstvě pražená kávová zrna s datem pražení a spotřebujte je do 5–20 dnů od tohoto data.</li> <li>• Předem mletou kávu spotřebujte do týdne.</li> </ul>
	<ul style="list-style-type: none"> <li>• Otvory v sítku mohou být ucpaný.</li> </ul>	<ul style="list-style-type: none"> <li>• Pomocí jehly čistící pomůcky vyčistíte otvory v sítku.</li> <li>• Pokud jsou otvory stále ucpané, rozpusťte čistící tabletu v teplé vodě a vložte sítko s pákou do roztoku na asi 20 minut. Řádně opláchněte.</li> </ul>
	<ul style="list-style-type: none"> <li>• Použili jste sítko s jednoduchým dnem pro předem mletou kávu.</li> </ul>	<ul style="list-style-type: none"> <li>• Ujistěte se, že používáte sítko s dvojitým dnem pro předem namletou kávu.</li> </ul>
	<ul style="list-style-type: none"> <li>• Zásobník na vodu je nesprávně umístěný v kávovaru.</li> </ul>	<ul style="list-style-type: none"> <li>• Zasuňte zásobník na vodu zcela do kávovaru a zajistěte.</li> </ul>
<b>Z kávovaru teče voda.</b>		



PROBLÉM	MOŽNÉ PŘÍČINY	ŘEŠENÍ
<p><b>Kávovar je zapnutý, ale nefunguje.</b></p>	<ul style="list-style-type: none"> <li>• Aktivovala se bezpečnostní tepelná pojistka, protože jsou čerpadlo nebo mlýnek přehřátý.</li> </ul>	<ul style="list-style-type: none"> <li>• Stiskněte tlačítko POWER pro vypnutí kávovaru a odpojte zástrčku přívodního kabelu od síťové zásuvky. Nechte vychladnout asi 30–60 minut.</li> <li>• Pokud problém přetrvává, obraťte se na autorizované servisní středisko Sage.</li> </ul>
<p><b>Kávovar nemele kávu.</b></p>	<ul style="list-style-type: none"> <li>• V zásobníku na kávová zrna nejsou kávová zrna.</li> <li>• Komora mlýnku nebo výdej jsou ucpaný.</li> <li>• V mlýnku je voda nebo vlhkost.</li> </ul>	<ul style="list-style-type: none"> <li>• Naplňte zásobník na kávová zrna čerstvými kávovými zrny.</li> <li>• Vyčistěte komoru mlýnku nebo výdej. Více v části „Pokročilé čištění kónického mlýnku na kávu“ na straně 20.</li> <li>• Vyčistěte komoru mlýnku nebo výdej. Více v části „Pokročilé čištění kónického mlýnku na kávu“ na straně 20. Ujistěte se, že jsou mlecí kameny zcela suché před jejich složením. Pokud je to možné, použijte i fén na nejnižší nastavení pro odstranění nečistot z mlýnku.</li> </ul>
<p><b>Bylo namleto příliš mnoho / příliš málo mleté kávy.</b></p>	<ul style="list-style-type: none"> <li>• Nastavili jste nesprávné množství mleté kávy.</li> </ul>	<ul style="list-style-type: none"> <li>• Zvyšte nebo snižte množství namleté kávy. Více v části „Dávkování“ na straně 12 nebo „Průvodce extrakcí“ na straně 14.</li> </ul>
<p><b>Příliš velké/malé množství extrahované kávy.</b></p>	<ul style="list-style-type: none"> <li>• Je třeba upravit množství mleté kávy a/nebo nastavení hrubosti a/nebo objem extrahované kávy.</li> </ul>	<ul style="list-style-type: none"> <li>• Upravte množství mleté kávy a/nebo hrubosti mleté kávy. Více v části „Nastavení hrubosti mletí“ na straně 12 „Dávkování“ na straně 12 nebo „Průvodce extrakcí“ na straně 14.</li> </ul>
<p><b>Mlýnek vydává hlasitý „skřípavý“ zvuk.</b></p>	<ul style="list-style-type: none"> <li>• V mlýnku je cizí předmět nebo je ucpan.</li> </ul>	<ul style="list-style-type: none"> <li>• Vyjměte mlýnek, zkontrolujte spodní část, zda není nikterak ucpaná. Podle potřeby vyčistěte komoru a výdej mleté kávy. Více v části „Čištění kónického mlýnku“, strana 20.</li> </ul>



## Obsah

26	Dôležité bezpečnostné opatrenia
30	Popis vášho nového spotrebiča
35	Ovládanie vášho nového spotrebiča
42	Starostlivosť a čistenie
46	Riešenie problémov

## DÔLEŽITÉ BEZPEČNOSTNÉ OPATRENIA

**My v Sage® si uvedomujeme dôležitosť bezpečnosti. Navrhujeme a vyrábame spotrebiče predovšetkým s veľkým dôrazom na vašu bezpečnosť. Prosíme vás však, aby ste pri používaní elektrického spotrebiča boli opatrní a dodržiavali nasledujúce bezpečnostné opatrenia.**

**PRED POUŽITÍM SI  
PREČÍTAJTE VŠETKY POKYNY  
A ULOŽTE PRE PRÍPAD  
POUŽITIA V BUDÚCNOSTI.**

- Návod v plnom znení je dostupný na stránkach [sageappliances.com](http://sageappliances.com).
- Pred prvým použitím sa, prosím, uistite, že napätie vo vašej sieťovej zásuvke zodpovedá napätiu uvedenému na typovom štítku v spodnej časti prístroja. Ak máte akékoľvek pochybnosti, obráťte sa, prosím, na kvalifikovaného elektrikára.
- Odporúčame inštalovať prúdový chránič (štandardné bezpečnostné spínače vo vašej zásuvke), aby ste tak zaistili zvýšenú ochranu pri použití spotrebiča. Odporúčame, aby prúdový chránič (s menovitým zvyškovým prevádzkovým prúdom nebol viac než 30 mA) bol inštalovaný do elektrického obvodu, v ktorom bude spotrebič zapojený. Obráťte sa na svojho elektrikára vo veci ďalšej odbornej rady.
- Pred prvým použitím spotrebiča odstráňte a bezpečne ekologicky zlikvidujte všetok obalový materiál.
- Z dôvodov vylúčenia rizika zadusenia malých detí odstráňte ochranný obal zástrčky sieťového kábla tohto spotrebiča a bezpečne ho zlikvidujte.
- Pred každým použitím sa uistite, že je spotrebič správne zložený.

- Tento spotrebič je určený iba na použitie v domácnosti. V žiadnom prípade nepoužívajte spotrebič na iné účely, než na aké je určený. Nepoužívajte tento spotrebič v pohybujúcich sa vozidlách alebo na lodi. Nepoužívajte spotrebič vonku. **V opačnom prípade môže dôjsť k zraneniu.**
- Položte spotrebič na stabilný, teplovzdorný, rovný a suchý povrch ďaleko od hrany pracovnej dosky a nestavajte spotrebič na alebo do blízkosti zdrojov tepla, ako sú platničky, rúry alebo plynové horáky.
- Pred použitím celkom odviňte napájací kábel.
- Prívodný kábel nenechávajte visieť cez okraj stola alebo pracovnej dosky. Prívodný kábel nenechávajte dotýkať sa horúcich plôch alebo sa zamotať.
- Ak je spotrebič v prevádzke, nenechávajte ho bez dozoru.
- Ak má byť spotrebič:
  - ponechaný bez dozoru
  - čistený
  - prenášaný
  - zložený alebo
  - uložený
 kávovar vždy vypnite tlačidlom POWER. Vypnite a odpojte prívodný kábel od sieťovej zásuvky.
- Pravidelne kontrolujte prívodný kábel, zástrčku a spotrebič, či sa nepoškodili. Ak zaznamenáte poškodenie, prestaňte spotrebič používať a obráťte sa na najbližšie autorizované servisné stredisko Sage vo veci kontroly, výmeny alebo opravy.
- Udržujte spotrebič aj jeho príslušenstvo čisté. Dodržujte inštrukcie o čistení uvedené v tomto návode na obsluhu. Postupy neuvedené v tomto návode na obsluhu by sa mali vykonávať iba v autorizovanom servisnom stredisku.
- Tento spotrebič môžu používať deti vo veku 8 rokov a staršie a osoby so zníženými fyzickými, zmyslovými či mentálnymi schopnosťami alebo s nedostatkom skúseností a znalostí, ak sú pod dozorom alebo boli poučené o používaní spotrebiča bezpečným spôsobom a rozumejú prípadným nebezpečenstvám.
- Deti sa so spotrebičom nesmú hrať.
- Čistenie vykonávané používateľom nesmú vykonávať deti, ak nie sú staršie ako 8 rokov a pod dozorom.
- Udržujte spotrebič a jeho prívod mimo dosahu detí mladších ako 8 rokov.

- Používajte výhradne príslušenstvo, ktoré sa dodáva so spotrebičom.
- Neovládajte spotrebič iným spôsobom, než je uvedené v tomto návode na použitie.
- Nemanipulujte so spotrebičom, ak je v prevádzke.
- Nepoužívajte iné tekutiny okrem vody z vodovodného kohútika. Neodporúčame používať vysoko filtrovanú, demineralizovanú alebo destilovanú vodu, pretože by mohli ovplyvniť chuť kávy a postup prípravy kávy spotrebičom.
- Espresso nezapínajte, ak v zásobníku nie je žiadna voda.
- Pred extrakciou skontrolujte, či je páka pevne usadená v sparovacej hlave.
- Páku nikdy neuvolňujte v priebehu prípravy kávy, pretože horúca voda v prístroji je pod tlakom.
- Na plochu na nahrievanie šálok ukladajte iba šálky určené na extrakciu kávy.
- Počas prevádzky dbajte na zvýšenú opatrnosť, pretože kovové plochy sa môžu počas používania zahrievať.
- Nedotýkajte sa horúcich povrchov. Pred premiestnením alebo čistením nechajte spotrebič vychladnúť.
- Počas prevádzky sa povrch spotrebiča zahrieva a môže zostať horúci aj po ukončení použitia.
- Skôr ako budete spotrebič presúvať, alebo ak ho už nebudete používať alebo pred tým, ako ho budete rozoberať, čistiť alebo skladovať, sa presvedčte, že je vypnutý, odpojený od zdroja energie a vychladnutý.
- Spotrebič nie je určený na ovládanie externým časovačom alebo samostatným diaľkovým ovládačom.
- Použitie príslušenstva, ktoré nepredáva alebo neodporúča spoločnosť Sage, môže spôsobiť vznik požiaru, úraz elektrickým prúdom alebo zranenie.
- Spotrebič vypnite a napájací kábel odpojte od sieťovej zásuvky vždy, keď ho nebudete používať.
- Akúkoľvek inú údržbu okrem bežného čistenia je nutné zveriť autorizovanému servisnému stredisku Sage®.
- Nepoužívajte spotrebič na kovovej podložke, ako je napr. odkvapkávací drez.
- Neprevádzkujte spotrebič, ak je umiestnený v uzatvorenom priestore alebo v kuchynskej skrinke.

- Počas procesu odvápnenia dbajte na zvýšenú opatnosť, aby ste sa neobarili unikajúcou parou. Pred spustením funkcie odvápnenia sa uistite, že je odkvapkávacia miska založená. Viac informácií nájdete v ďalšej časti návodu.
- Nespúšťajte mlynček bez nasadeného veka. Počas prevádzky dbajte na vlastnú opatnosť a nekladajte prsty, ruky, vlasy, oblečenie alebo kuchynské náčinie do blízkosti zásobníka na kávové zrná.

## **DÔLEŽITÉ INŠTRUKCIE O VODNOM FILTRI**

- Uchovávajte vodný filter mimo dosahu detí.
- Skladujte vodný filter na suchom mieste v originálnom balení.
- Nevystavujte vodný filter teplu ani priamemu slnečnému žiareniu.
- Nepoužívajte poškodený vodný filter.
- Vodný filter zámerne neotvárajte.
- Ak kávovar dlhší čas nepoužívate, vyprázdňte zásobník na vodu, ak ste tak neurobili predtým, a vymeňte vodný filter.



Tento symbol na produktoch alebo v sprievodných dokumentoch znamená, že použité elektrické alebo elektronické výrobky sa nesmú pridať do bežného komunálneho odpadu. Pre správnu likvidáciu, obnovu a recykláciu odovzdajte tieto výrobky na určené zberné miesta. Ďalšie podrobnosti si vyžiadajte od miestneho úradu alebo najbližšieho zberného miesta.



Aby ste zabránili úrazu elektrickým prúdom, neponárajte prívodný kábel, zástrčku prívodného kábla alebo prístroj do vody ani inej tekutiny.

# **IBA NA POUŽITIE V DOMÁCNOSTIACH USCHOVAJTE TIETO POKYNY**



## Popis vášho nového spotrebiča

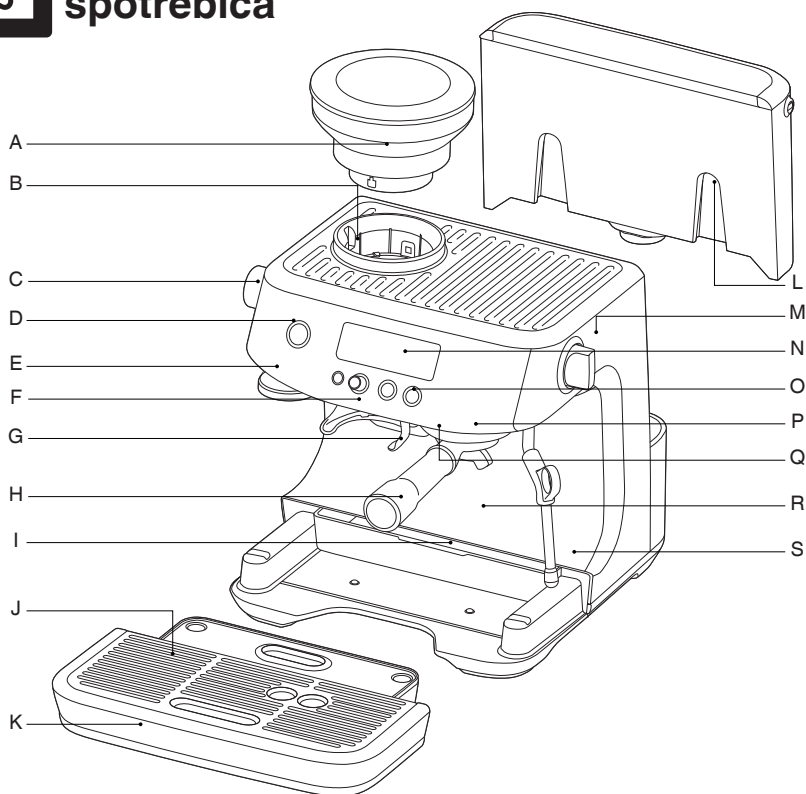

- A. 250 g zásobník na kávové zrná so zámkom na jednoduché vybratie, skladovanie a prenos kávových zŕn.
- B. Integrovaný kónický mlynček
- C. Otočný ovládač nastavenia hrubosti mletia 30 nastavení hrubosti mletia na prípravu espressa, od jemného až po hrubé nastavenie.
- D. Tlačidlo POWER
- E. Zabudovaný/odnímateľný 54 mm tamper
- F. Výdaj mletej kávy
- G. Držiak na vloženie páky
- H. 54 mm antikorová páka s komerčne navrhnutým výpustom.
- I. Zásuvka na pomôcky (umiestnená za odkvapkávacou miskou) na uloženie príslušenstva.
- J. Vyberateľná mriežka odkvapkávacej misky
- K. Vyberateľná odkvapkávacia miska s indikátorom plnosti.
- L. 2 l zásobník na vodu s vymeniteľným vodným filtrom, znižuje tvorbu vodného kameňa a usadzovanie nečistôt.
- M. Otočný ovládač pary/horúcej vody slúži na výber výdaja pary alebo horúcej vody.
- N. Displej zobrazuje proces mletia a prípravy kávy.
- O. Ovládací panel tlačidlá MENU, GRIND AMOUNT/FILTER SIZE, tlačidlá na 1 a 2 šálky.
- P. Sparovacia hlava
- Q. Samostatný vývod horúcej vody na prípravu long black alebo predhriatie šálok.
- R. Dostatočne veľký priestor aj na vysoké poháre
- S. 360° otočná parná dýza na jednoduché nastavenie najvhodnejšej polohy na penenie mlieka.

Všetky časti kávovaru the Barista Pro™, ktoré prichádzajú do kontaktu s kávou, vodou alebo mliekom, sú bez zlúčeniny BPA.

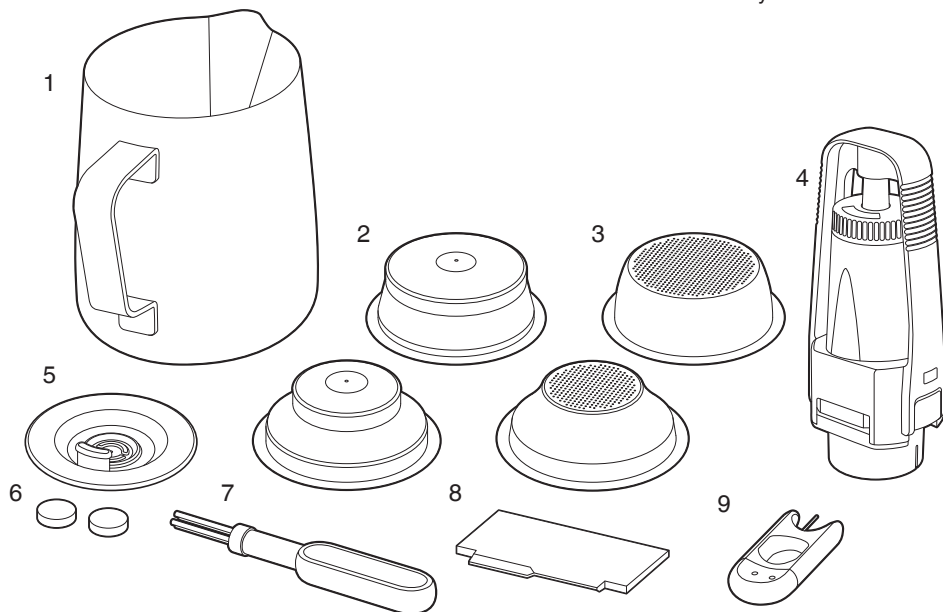

## PRÍSLUŠENSTVO

- |   |   |
|---|---|
| <ol style="list-style-type: none"> <li>1. Antikorová kanvička na penenie mlieka s ryskami MIN a MAX.</li> <li>2. Sitká s dvojitým dnom (1 a 2 šálky) na dopredu mletú kávu.</li> <li>3. Sitká s jednoduchým dnom (1 a 2 šálky) na čerstvo mletú kávu.</li> <li>4. Vodný filter a držiak vodného filtra</li> </ol> | <ol style="list-style-type: none"> <li>5. Čistiaci disk</li> <li>6. Čistiace tablety</li> <li>7. Čistiaca kefka</li> <li>8. The Razor™ pomôcka na zarovnanie kávy</li> <li>9. Pomôcka na čistenie parnej dýzy a sieťok</li> </ol> |
|---|---|

Komponenty vyrobené bez BPA.\*

\* Spoločnosť Sage uplatňuje nárok na označenie BPA free pre tento výrobok na základe výsledkov nezávislého laboratórneho testovania vykonaného na všetkých materiáloch z plastu, ktoré prichádzajú do kontaktu s potravinami, v súlade s nariadením Komisie EÚ č. 10/2011.



## Technické informácie

220–240 V~ 50–60 Hz 1380–1650 W

Výrobok je v súlade s požiadavkami EÚ.



## Funkcie kávovaru Barista Pro™

### TEPELNÝ SYSTÉM THERMOJET™

Inovatívny tepelný systém dosahuje optimálnu teplotu na prípravu kávy za 3 sekundy.

### INTEGROVANÝ KÓNICKÝ MLYNČEK

Antikorové kónické kamene zväčšujú povrch kávových zŕn na získanie plnej chuti výslednej kávy. Horné a spodné mlecie kamene sú vyberateľné, aby sa dali ľahko vyčistiť.

### NASTAVITELNÁ HRUBOSŤ MLETIA

30 nastavení hrubosti mletia na prípravu espressa, od jemného až po hrubé nastavenie na zaistenie optimálnej extrakcie kávy.

### NASTAVITELNÉ MNOŽSTVO MLETEJ KÁVY

Upravte si množstvo čerstvo mletej kávy tak, aby bola jemnejšia, alebo hrubšia, aby vždy zodpovedala vašej chuti.

### AUTOMATICKÉ DÁVKOVANIE

Mlynček melie požadované množstvo kávy pre jednu alebo dve šálky.

### DRŽIAK NA MLETIE

Mletie kávy priamo do sitka s automatickým ukončením mletia.

### POMÔCKA NA ZAROVNANIE KÁVY RAZOR™

Patentované dvojité ostré pomôcky upraví množstvo natlačenej kávy v sitku do presnej dávky a konzistentnej extrakcie.

### ÚPRAVA TEPLoty EXTRAHOVANEJ KÁVY

Na získanie optimálnej chuti kávy.

### SYSTÉM OVLÁDANIA TEPLoty PID

Elektronický PID systém ovládania teploty na zvýšenie stability teploty počas extrakcie.

### STÁLE VYPÚŠŤANIE HORÚCEJ VODY

Samostatný vývod horúcej vody na prípravu long black alebo predhriatie šálok.

### SYSTÉM NÍZKOTLAKOVEJ PREINFÚZIE

Systém na začiatku extrakcie produkuje nízky tlak a postupne ho zvyšuje s cieľom dosiahnuť rovnomernú extrakciu.

### ÚPRAVA OBJEMU KÁVY

Prednastavené objemy kávy na 1 a 2 šálky je možné podľa osobných preferencií upraviť manuálne alebo upraviť priamo v nastavení kávovaru.

### FUNKCIA SUCHEJ KÁVY

Uvoľňuje tlak vody z mletej kávy v sitku po extrakcii kávy, aby sa použitá káva dala zo sitka ľahko vybrať.

### VELKÁ ODKVAPKÁVACIA MISKA

Má viac využiteľného priestoru.





## Zostavenie

### PRED PRVÝM POUŽITÍM

#### Príprava spotrebiča

Odstráňte všetok obalový materiál zo spotrebiča a správne ho zlikvidujte. Uistite sa, či ste z obalového materiálu vybrali všetko príslušenstvo pred jeho správnou likvidáciou. Odstráňte obaly a plastové vrecká s vodným filtrom a držiakom vodného filtra.

Umyte zásobník na vodu, páku, sitká, kanvičku na penenie mlieka a odkvapkávaciu misku v teplej vode s trochou prípravku na umývanie riadu. Dôkladne opláchnite a pred použitím utrite dosucha.

#### INŠTALÁCIA VODNÉHO FILTRA

- Vyberte vodný filter a držiak vodného filtra z plastového vrecúška.
- Nastavte dátum výmeny na budúci mesiac. Odporúčame vymieňať filter po 3 mesiacoch.
- Ponorte vodný filter na 5 minút do studenej vody.
- Umyte držiak pod studenou vodou.
- Vložte vodný filter do hornej časti držiaka. Spodnú časť priložte zospodu a zacvaknite. Uistite sa, že je správne zložený.
- Vyberte zásobník na vodu. Držiak vodného filtra nasadte na adaptér na dne zásobníka. Stlačte držiak vodného filtra smerom dole, až bude pevne usadený na adaptéri.
- Naplňte zásobník studenou a čistou vodou a vložte späť. Uistite sa, že je zásobník správne inštalovaný.
- Viac informácií nájdete v ďalšej časti návodu „Starostlivosť a čistenie“ na strane 42.



#### POZNÁMKA

V kávovare nepoužívajte vysokofiltrovanú, demineralizovanú alebo destilovanú vodu. To môže ovplyvniť chuť výslednej kávy.



#### POZNÁMKA

Obráťte sa na svojho predajcu, ak si potrebujete kúpiť vodný filter.

#### NAPLNENIE ZÁSObNÍKA NA VODU

- Uistite sa, že je vodný filter bezpečne umiestnený vnútri zásobníka.
- Uchopte zásobník za rukoväť, ktorá sa nachádza v jeho hornej časti, a opatrne ho zdvihnite z kávovaru.

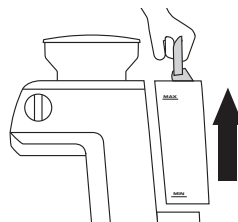

- Naplňte zásobník čistou a studenou vodou po rysku MAX vyznačenú na zásobníku.
- Vložte zásobník späť do kávovaru. Mierne na zásobník zatlačte, aby ste sa uistili, že je správne vložený v kávovare.

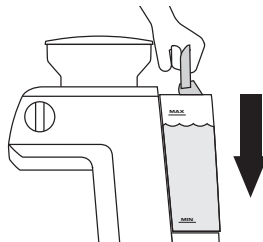

#### POZNÁMKA

Vodu v zásobníku meňte denne. Zásobník na vodu plňte vždy čerstvou vodou z kohútika pred každým použitím.



## Zostavenie

### PRIVEVNENIE ZÁSObNÍKA NA KÁVOVÉ ZRNÁ

Do otvoru v hornej časti kávovaru vložte zásobník na kávové zrná.

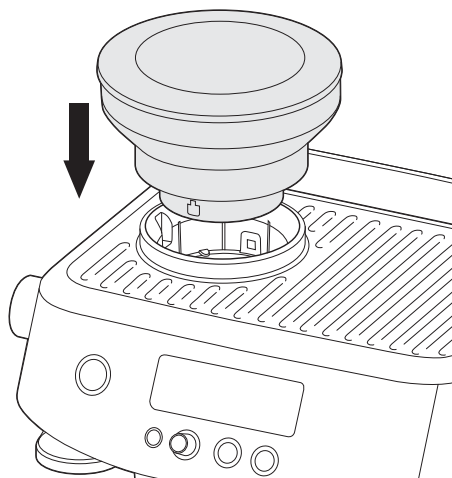

Otočte zámkom v strede zásobníka v smere LOCK. Tým zásobník uzamknete do kávovaru. Naplňte zásobník čerstvými kávovými zrnami.



### PRVÉ POUŽITIE

Pred bežným použitím kávovaru je nutné spustiť kávovar bez vloženej kávy, tzv. prvý cyklus. Prvý cyklus prepláchnie vnútorný systém kávovaru a umožní ho zahriať na prevádzkovú teplotu, preto nevkładajte páku so sitkom do sparovacej hlavy.

1. Naplňte zásobník vodou.
2. Uistite sa, že je kávovar správne zložený – zásobník na kávové zrná, odkvapkávacia miska a zásobník na vodu sú správne a bezpečne vložené do kávovaru.
3. Stlačte tlačidlo POWER. Zaznie zvukové upozornenie a kávovar sa uvedie do režimu prvého cyklu.
4. Na displeji sa zobrazí FLUSH a tlačidlo prípravy 1 šálky sa rozsvieti.

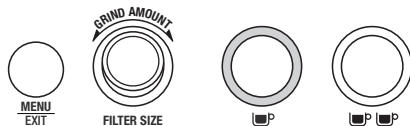
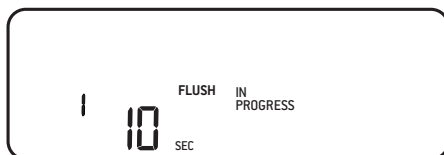

5. Stlačte tlačidlo prípravy 1 šálky. Na displeji sa spustí odpočítavanie času prvého cyklu.
6. Hneď ako je prvý cyklus dokončený, je kávovar pripravený na použitie.



## Ovládanie vášho nového spotrebiča

### VYPNUTIE KÁVOVARU

Na vypnutie kávovaru stlačte tlačidlo POWER. Kávovar sa však automaticky vypne po 30 minútach nečinnosti.

### ANTI KOROVÉ SITKÁ

Kávovar je dodávaný so 4 antikorovými sitkami: 2x sitko s jednoduchým dnom a 2x sitko s dvojitým dnom.

Sitká s jednoduchým dnom sú určené na čerstvo mletú kávu. Dávajú používateľovi možnosť celoživotného experimentu s mletou kávou, dávkovaním a zhutňovaním s cieľom dosiahnuť vyváženú chuť pripravovanej kávy.

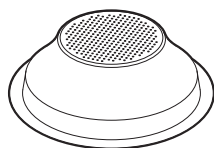

1 šálka

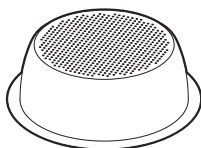

2 šálky

Sitká s dvojitým dnom sú určené na kupovanú mletú kávu. Pomáhajú regulovať tlak a optimalizujú extrakciu bez ohľadu na stupeň mletia kávy, dávkovanie, zhutňovanie alebo čerstvosť kávy.

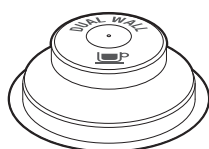

1 šálka



2 šálky

Bez ohľadu na to, či používate sitká s jednoduchým, alebo dvojitým dnom, vždy používajte sitko na 1 šálku na prípravu 1 šálky kávy a sitko na 2 šálky na prípravu 2 šálok kávy alebo na prípravu silnej kávy do veľkej šálky alebo hrnčeka.

Bude potrebné upraviť množstvo mletej kávy a nastaviť hrúbku mletia pri výmene sitka na 1 šálku za sitko na 2 šálky a naopak.

Sitká sú navrhnuté pre nasledujúce množstvá:

Sitko na 1 šálku = cca 8 – 10 g

Sitko na 2 šálky = cca 19 – 22 g



### POZNÁMKA

Je možné, že zo začiatku bude potrebné experimentovať s množstvom mletej kávy v sitku a dĺžkou času mletia, než dosiahnete optimálne množstvo kávy. Napr. ak používate sitko s jednoduchým dnom, treba kávu pomlieť jemnejšie a zvýšiť množstvo mletej kávy, aby ste zaistili správne dávkovanie.

## MLETIE

Pri mletí treba dbať na to, aby bola káva jemná, avšak nie príliš jemná. Stupeň mletia ovplyvní rýchlosť toku vody, ktorou bude voda cez pomletú kávu v sitku pretekať, a takisto aj výslednú chuť kávy.

Ak je káva namletá príliš najemno (vyzerá ako prášok a pri pošúchaní si medzi prstami sa podobá na hladkú múku), voda nebude môcť cez kávu pretekať, aj keď bude pod tlakom. Výsledná káva bude preextrahovaná, tmavá a horká.

Ak je káva namletá nahrubo, voda pretečie kávou vo filtrí veľmi rýchlo. Výsledná káva bude podextrahovaná, bez výraznej farby a chuti.

## NASTAVENIE HRUBOSTI MLETIA

Kávovar má 30 nastavení hrubosti mletia a aktuálne nastavenie sa zobrazí na displeji. Predvolené nastavenie hrubosti mletia je 10.

Pri otáčaní ovládačom nastavenia hrubosti mletia sa bude súčasne na displeji pohybovať ryska buď smerom k „FASTER POUR“ (hrubšie nastavenie), alebo k „SLOWER POUR“ (jemnejšie nastavenie).

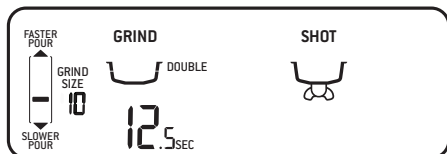

Na nastavenie hrubosti mletia použijete ovládač nastavenia hrubosti mletia umiestnený v ľavej časti kávovaru.

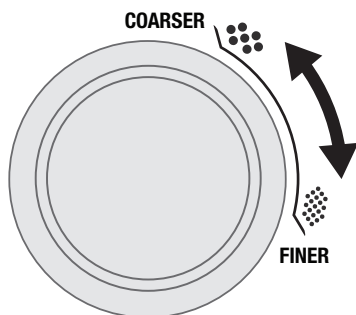

## DÁVKOVANIE KÁVY

- Naplňte zásobník na kávové zrná čerstvými kávovými zrnami.
- Do páky vložte požadované sitko.
- Vložte páku do držiaka pod mlynček.
- Podľa potreby stlačte tlačidlo FILTER SIZE a vyberte sitko na 1 alebo 2 šálky.
- Podľa potreby otočte tlačidlom GRIND AMOUNT, aby ste upravili čas mletia. Otáčaním v smere hodinových ručičiek predlžujete čas mletia. Otáčaním proti smeru hodinových ručičiek skracujete čas mletia.



### POZNÁMKA

Predvolené nastavenie času mletia je 9 sekúnd na 1 šálku a 15 sekúnd na 2 šálky.

- Zatláčte krátko na páku smerom do kávovaru, aktivujete spínač a spustí sa automatické mletie a dávkovanie mletej kávy do sitka v páke. Na displeji sa zobrazí grafické znázornenie mletia kávy do sitka.

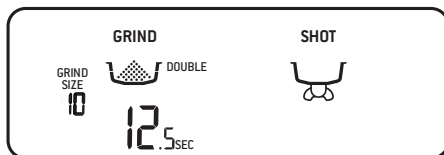

- Ak potrebujete mletie prerušiť, zatláčte krátko na páku smerom do kávovaru. Na displeji sa zobrazí PAUSED (prerušené) a mletie sa preruší na 10 sekúnd. Ak v tomto čase neobnovíte proces mletia, nebude možné v mletí kávy pokračovať a kávovar sa vráti do pôvodného režimu.
- Zatláčte krátko na páku smerom do kávovaru a obnoví sa proces mletia.
- Hneď ako je v sitku nastavené množstvo kávy, proces mletia sa ukončí a zaznie zvukové upozornenie.



### POZNÁMKA

Je úplne normálne, že určité množstvo mletej kávy preteká zo sitka.

## MANUÁLNE DÁVKOVANIE

Aby ste mohli dávkovanie kávy manuálne ovládať, zatláčte páku smerom do kávovaru a držte ju zatlačenú po celý čas mletia, pokiaľ v sitku nebude požadované množstvo mletej kávy. Hneď ako je v sitku potrebné množstvo mletej kávy, uvoľnite páku a proces mletia sa zastaví.

Na displeji sa spustí načítanie času mletia.

## UTLAČENIE MLETEJ KÁVY

- Vyberte páku z držiaka.
- Utlačte niekoľkými stlačeniami kávu v sitku, aby ste ju rovnomerne rozložili a utlačili v sitku.
- Natlačte ju pomocou tampera dosť pevne (vyvinutý tlak 15 – 20 kg). Počet stlačení nie je tak dôležitý ako stále stlačenie po celý čas.

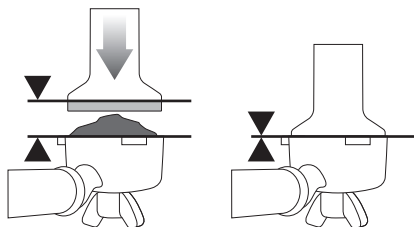

- Po utlačení je nutné, aby kovový okraj tampera bol zarovnaný s okrajom sitka v páke.



### POZNÁMKA

Odporúčame používať kvalitnú 100 % kávu Arabica s údajmi o dátume praženia na obale, nie údaj spotrebujte do alebo použiteľné do. Kávové zrná je najlepšie skonzumovať medzi 5 – 20 dňami od dátumu praženia. Voda môže pretiecť zvetranou kávou veľmi rýchlo a výsledný nápoj môže byť horký a vodnatý.

## ZAROVNANIE KÁVY

Pomocou dodávanej pomôcky na zarovnanie kávy the Razor™ zarovnajete utlačenú kávu v sitku do roviny, aby ste zaistili správnu extrakciu kávy.

- Vložte pomôcku Razor™ do sitka, pokým sa jej ramená nedotknú okraja páky. Ostrie pomôcky na zarovnanie kávy by malo byť vnorené do utlačenej kávy.
- Páku s utlačenou kávou držte v jednej ruke nad odklepávacou miskou, príp. nad odpadkovým košom, druhou rukou otočte pomôcku Razor™ dookola, aby ste odstránili prebytočnú kávu zo sitka. Teraz je sitko naplnené správnym množstvom kávy.

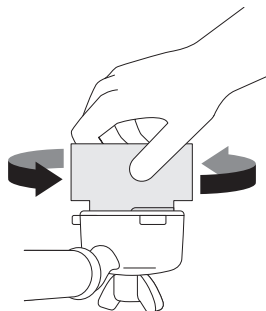

- Utrite zvyšky kávy z okraja sitka a páky, aby ste zaistili správne tesnenie pri vložení do sparovacej hlavy.

## ZAHRIATIE SPAROVACEJ HLAVY

Pred vložením páky do kávovaru nechajte sparovacou hlavou pretiecť horúcu vodu stlačením tlačidla pre 1 šálku. Tým stabilizujete teplotu pred extrakciou a zahrejete sparovaciu hlavu, aby ste dosiahli stálu teplotu počas extrakcie kávy.

## VLOŽENIE PÁKY DO SPAROVACEJ HLAVY

- Vložte páku pod sparovaciu hlavu tak, aby rukoväť bola zarovnaná s nápisom INSERT na sparovacej hlave. Vložte páku do sparovacej hlavy a otočte pákou v smere šípky na sparovacej hlave, až ucítite odpor.

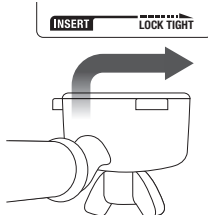

## EXTRAKCIA KÁVY

- Káva začne vytekať po asi 8 – 10 sekundách (čas predsparenia) a mala by dosahovať konzistenciu kvapkajúceho medu.
- Ak voda začne vytekať po menej než 6 sekundách, je možné, že máte buď málo kávy vo filtrí, alebo je káva pomletá príliš nahrubo. Toto je **PODEXTRAHOVANÁ** káva.
- Ak káva začne kvapkať, ale nevyteká po asi 15 sekundách, je káva namletá na príliš jemno. Toto je **PREEXTRAHOVANÁ** káva.

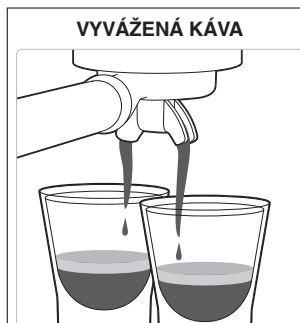

### VYVÁŽENÁ KÁVA

- Spustí sa po 8 – 12 sekundách.
- Preteká pomaly ako tečúci med.
- Crema je zlatisto hnedá s jemnou penou.
- Káva má tmavohnedú farbu.

### PO EXTRAKCII



#### VYBERTE POUŽITÚ KÁVU

Použitá káva vytvorí v sítku kávovú usadeninu. Ak je kávová usadenina vlhká, prečítajte si časť podextrahovaná káva.

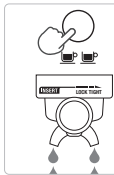

#### OPLÁCHNITE PÁKU

Nechajte páku vyčistiť, aby ste zabránili upchaniu. Vložte sítko bez kávy do páky a potom do sparovacej hlavy a nechajte pretiecť vodu cez sparovaciu hlavu.

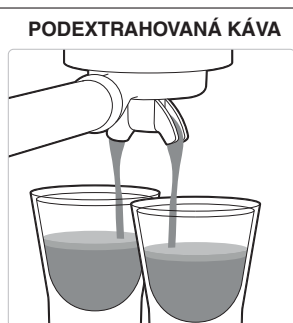

### PODEXTRAHOVANÁ KÁVA

- Spustí sa po 1 – 7 sekundách.
- Voda preteká príliš rýchlo.
- Crema je tenká a bledá.
- Káva je svetlohnedá.
- Chuť je horká/ostrá, slabá a vodnatá.

### RIEŠENIE



#### JEMNÁ KÁVA POMALÁ EXTRAKCIA

Upravte a vyskúšajte.



#### ZVÝŠTE MNOŽSTVO KÁVY

Upravte a vyskúšajte.



#### VŽDY ZAROVNAJTE K LINKE

Upravte a vyskúšajte.

Utlačte silou asi 15 – 20 kg. Pri správnom utlačení by mal byť horný okraj kovovej časti tampera zarovnaný s horným okrajom sítka. Pomocou pomôcky na zarovnanie kávy the Razor™ upravte množstvo v sítku.



### PODEXTRAHOVANÁ KÁVA

- Spustí sa po 13 sekundách.
- Káva iba kvapká a netečie.
- Crema je tmavá a roztrieštená.
- Káva je veľmi hnedá.
- Chuť je horká a spálená.

### RIEŠENIE



#### HRUBÁ KÁVA RÝCHLA EXTRAKCIA

Upravte a vyskúšajte.



#### ZNÍŽTE MNOŽSTVO KÁVY

Upravte a vyskúšajte.



#### VŽDY ZAROVNAJTE K LINKE

Upravte a vyskúšajte.

Utlačte silou asi 15 – 20 kg. Pri správnom utlačení by mal byť horný okraj kovovej časti tampera zarovnaný s horným okrajom sítka. Pomocou pomôcky na zarovnanie kávy the Razor™ upravte množstvo v sítku.

## MLETIE

## DÁVKA MLETEJ KÁVY

## ZHUTŇOVANIE

### PREEXTRAHOVANÁ KÁVA TMAVÁ • HORKÁ

Príliš jemná

Príliš veľa  
Použite pomôcku na zarovnanie kávy.

Príliš veľká sila

### VYVÁŽENÁ KÁVA

Optimálna

8 – 10 g (1 šálka)  
19 – 22 g (2 šálky)

15 – 20 kg

### PODEXTRAHOVANÁ KÁVA NEROZVINUTÁ • KYSLÁ

Príliš hrubá

Príliš málo  
Zvýšte množstvo a použite pomôcku na zarovnanie kávy.

Príliš malá sila

## PRÍPRAVA 1 ŠÁLKY KÁVY

- Stlačte jedenkrát tlačidlo pre 1 šálku, tlačidlo sa rozblíka. Na displeji sa zobrazí PRE-INFUSE a spustí sa načítanie času prípravy. Hneď ako je proces preinfúzie dokončený, spustí sa extrakcia kávy pri optimálnom tlaku. Prednastavený objem pre 1 šálku, asi 30 ml, bude vytekať do šálky. Kávovar sa automaticky zastaví, hneď ako bolo extrahované prednastavené množstvo kávy.



## PRÍPRAVA 2 ŠÁLKY KÁVY

- Stlačte jedenkrát tlačidlo pre 2 šálky, tlačidlo sa rozblíka. Na displeji sa zobrazí PRE-INFUSE a spustí sa načítanie času prípravy. Hneď ako je proces preinfúzie dokončený, spustí sa extrakcia kávy pri optimálnom tlaku. Prednastavený objem pre 2 šálky, asi 60 ml, bude vytekať do šálky. Kávovar sa automaticky zastaví, hneď ako bolo extrahované prednastavené množstvo kávy.



## MANUÁLNA PREINFÚZIA A EXTRAKCIA KÁVY

- Stlačením a podržaním tlačidla na 1 alebo 2 šálky spustíte fázu preinfúzie. Uvoľnite stlačené tlačidlo a spustí sa výdaj kávy. Stlačte znovu blikajúce tlačidlo, aby ste zastavili výdaj kávy.

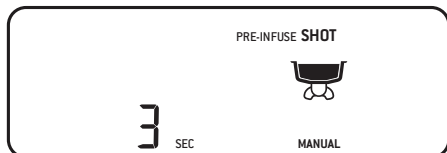

## ÚPRAVA EXTRAHOVANEJ KÁVY

- Stlačte tlačidlo MENU a vstúpte do hlavnej ponuky.

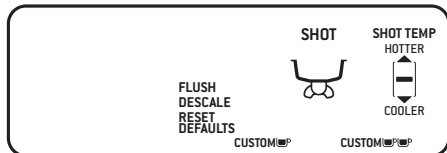

- Pomocou ovládača GRIND AMOUNT vyberte z ponuky „custom“ (úprava množstva kávy na 1 šálku) alebo „custom“ (úprava množstva kávy na 2 šálky). Na potvrdenie výberu stlačte ovládač GRIND AMOUNT.
- Stlačte tlačidlo na 1 alebo 2 šálky (v závislosti od toho, aké množstvo upravujete) a spustí sa prvotná preinfúzia. Aby ste upravili čas preinfúzie, stlačte a podržte tlačidlo na 1 alebo 2 šálky na potrebný čas. Uvoľnite stlačené tlačidlo a spustí sa výdaj kávy.
- Aby ste ukončili výdaj kávy, stlačte tlačidlo na 1 alebo 2 šálky. Údaje na displeji a tlačidlo prestanú blikať a zaznie zvukové upozornenie, ktoré označuje, že vami vykonané nastavenia boli uložené. Spotrebič sa uvedie do pohotovostného režimu. Stlačením tlačidla na 1 alebo 2 šálky vždy spustíte extrakciu kávy podľa vami vykonaného nastavenia.

## ÚPRAVA TEPLOTY KÁVY

- Stlačte tlačidlo MENU a vstúpte do hlavnej ponuky.
- Pomocou ovládača GRIND AMOUNT vyberte z ponuky SHOT TEMP (teplota kávy). Stlačte ovládač.

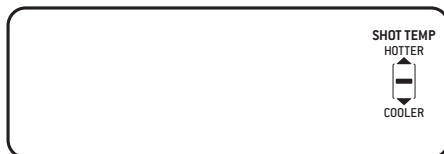

- Pomocou ovládača GRIND AMOUNT zvýšte alebo znížte teplotu extrahovanej kávy, ktorá sa bude zobrazovať na displeji.
- Stlačte ovládač, aby ste nastavenú teplotu potvrdili. Spotrebič sa uvedie do pohotovostného režimu.

## OBNOVA PREDVOLENÉHO NASTAVENIA

- Stlačte tlačidlo MENU a vstúpte do hlavnej ponuky.
- Pomocou ovládača GRIND AMOUNT vyberte z ponuky RESET DEFAULTS (obnova predvoleného nastavenia). Stlačte ovládač.
- Tlačidlo na 1 šálku sa 3-krát rozblíka a zaznie zvukové upozornenie.
- Všetky nastavenia (množstvo mletej kávy, výber sítka, teplota extrahovanej kávy, čas extrahovanej kávy na 1 a 2 šálky) sa vráti na pôvodné hodnoty z továrenského nastavenia. Spotrebič sa uvedie do pohotovostného režimu.

## POUŽITIE VYPÚŠŤANIA HORÚCEJ VODY

Výdaj horúcej vody môžete použiť na ohriatie šálok alebo na pridanie horúcej vody do šálky.

Aby ste mohli používať funkciu horúcej vody, otočte ovládač STEAM do pozície .

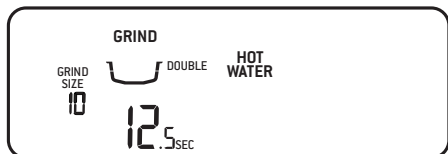

- Na displeji sa zobrazí HOT WATER (horúca voda) a spustí sa jej výdaj.
- Na ukončenie výdaja horúcej vody otočte ovládačom do stredovej pozície.
- Výdaj horúcej vody sa automaticky zastaví po 60 sekundách, ovládač je však nutné ručne otočiť do stredovej pozície.

## PENENIE MLIKA

Pred začatím penenia mlieka odporúčame krátko spustiť funkciu pary, aby ste odstránili zvyšky nečistôt z parnej dýzy.

Parnú dýzu otočte nad odkvapkávaciu misku a otočte ovládač STEAM do pozície . Na displeji sa zobrazí STEAM (para). Aby ste ukončili výdaj pary, otočte ovládačom do stredovej pozície.

Na trhu existuje niekoľko značiek a druhov mlieka, mliečnych náhrad a pod.

- Používajte vždy čerstvé vychladené mlieko.
- Vždy sa uistite, že sa hladina mlieka v kanvičke pohybuje medzi ryskami MIN a MAX.
- Zdvihnite parnú dýzu a ponorte ju do mlieka. Koniec parnej dýzy by mal byť ponorený 1 – 2 cm v mlieku bližšie k pravému okraju v uhle asi 90°.
- Otočte ovládač STEAM do pozície .
- Udržujte koniec parnej dýzy tesne pod hladinou mlieka, kým mlieko nezačne víriť v smere hodinových ručičiek a nezačne sa špirálovo otáčať.
- Zatiaľ čo sa mlieko v kanvičke špirálovo otáča, pomaly posúvajte kanvičku smerom dole. Koniec dýzy sa tak dostane tesne ku hladine mlieka a začne do mlieka púšťať vzduchové bublinky.
- Opatrne vysuňte koniec parnej dýzy nad hladinu, aby ste zrýchlili cirkuláciu mlieka.
- Udržujte koniec parnej dýzy pod alebo tesne pri hladine mlieka a udržujte cirkuláciu mlieka. Peňte mlieko, kým nedosiahnete príslušný objem.

- Teraz ponorte parnú dýzu hlbšie do mlieka, aby sa prehrialo mlieko v spodnej časti kanvičky, ale udržiavajte stálu cirkuláciu mlieka. Správna teplota mlieka je medzi 60 – 65 °C; túto teplotu poznáte pri dotyku dna nádoby.



- Hneď ako bola dosiahnutá požadovaná teplota, otočte ovládač STEAM do stredovej pozície.
- Vyberte parnú dýzu z kanvičky.
- Utrite parnú dýzu navlhčenou utierkou. Potom ju nasmerujte späť nad odkvapkávaciu misku.



### UPOZORNENIE: RIZIKO POPÁLENIA

Para pod tlakom môže zo spotrebiča unikať, aj keď je spotrebič vypnutý.

Deti musia byť pod stálym dohľadom, ak sa pohybujú v blízkosti spotrebiča.



### POZNÁMKA

Pred vybratím parnej dýzy z napeneného mlieka sa uistite, či je ovládač pary/horúcej vody v polohe „vypnuté“.



### POZNÁMKA

Ak kávovar vydáva paru, budete počuť aj zvuk čerpadla. Ide o normálny jav.



### POZNÁMKA

Používajte iba antikorovú kanvičku na penenie mlieka, ktorá sa dodáva so spotrebičom. Ak by ste použili inú kanvičku, hrozí riziko vzniku nebezpečnej situácie.

## ČISTENIE PARNEJ DÝZY

Po dokončení penenia mlieka vždy vyčistite parnú dýzu krátkym spustením funkcie pary. Parnú dýzu otočte nad odkvapkávaciu misku a otočte ovládač STEAM do pozície . Nechajte paru krátko unikať, aby ste odstránili zvyšky mlieka. Aby ste ukončili výdaj pary, otočte ovládačom do stredovej pozície.



## NASTAVENIE KÓNICKÉHO MLYNČEKA

Niektoré druhy kávy môžu vyžadovať širší rozsah mletia na dosiahnutie ideálnej extrakcie alebo sparenia. Váš kávovar Barista Pro™ je vybavený nastaviteľným horným kameňom mlynčeka, čo umožňuje rozšíriť rozsah pri mletí kávy.

Odporúčame vykonávať len jednu úpravu nastavenia naraz.

- 

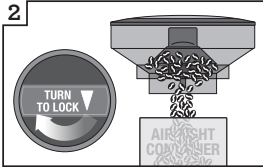
1 Uvoľnite zásobník. Vyberte.
- 

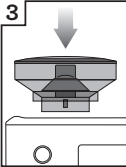
2 Kávové zrná presypte do vzduchotesnej nádoby a uložte na chladnom a tmavom mieste.
- 

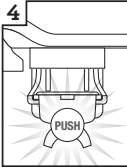
3 Nasadte zásobník späť na mlynček.
- 

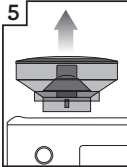
4 Spustite mlynček, až bude prázdny.
- 

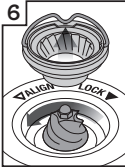
5 Vyberte zásobník.
- 

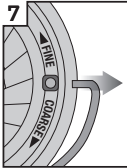
6 Vyberte horný kameň.
- 

7 Z oboch strán mlecieho kameňa vyberte rukoväť.
- 

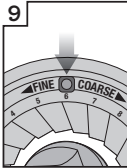
8 Posuňte nastaviteľný horný mlecí kameň, 1 číslo, hrubší alebo jemnejší.
- 

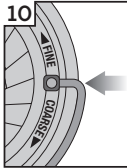
9 Zarovnajte číslo s otvorenou časťou rukoväti
- 

10 Vložte rukoväť späť do horného mlecieho kameňa.
- 

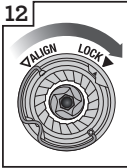
11 Zatlačte horný mlecí kameň pevne na svoju pozíciu.
- 

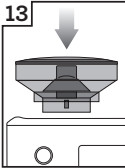
12 Zaistite horný mlecí kameň.
- 

13 Nasadte zásobník späť na mlynček.
- 

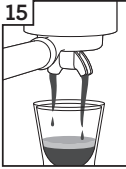
14 Zaistite zásobník.
- 

15 Skontrolujte nastavenie na extrakciu.



# Starostlivosť a čistenie

## INŠTALÁCIA VODNÉHO FILTRA

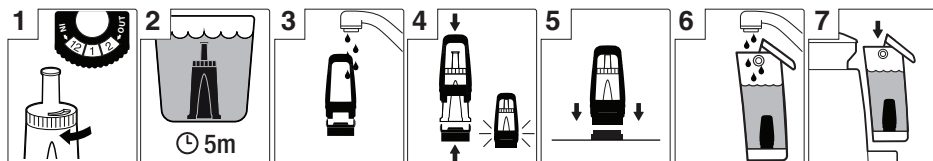

1. Vyberte vodný filter a držiak vodného filtra z plastového vrecúška. Nastavte dátum výmeny na budúci mesiac. Odporúčame vymieňať filter po 3 mesiacoch.
2. Ponorte vodný filter na 5 minút do studenej vody.
3. Umyte držiak pod studenou vodou.
4. Vložte vodný filter do hornej časti držiaka. Spodnú časť priložte zospodu a zacvaknite. Uistite sa, že je správne zložený.
5. Vyberte zásobník na vodu. Držiak vodného filtra nasadíte na adaptér na dne zásobníka. Stlačte držiak vodného filtra smerom dole, až bude pevne usadený na adaptéri.
6. Vyberte zásobník na vodu. Držiak vodného filtra nasadíte na adaptér na dne zásobníka. Stlačte držiak vodného filtra smerom dole, až bude pevne usadený na adaptéri.
7. Naplňte zásobník studenou a čistou vodou a vložte späť. Uistite sa, že je zásobník správne inštalovaný.



### POZNÁMKA

Obráťte sa na svojho predajcu, ak si potrebujete kúpiť vodný filter.

## CYKLUS ČISTENIA

Na displeji sa zobrazí hlásenie FLUSH, hneď ako treba vykonať cyklus čistenia. Cyklus čistenia je proces nezávislý od odvápnenia.

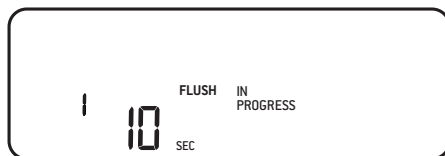

1. Do páky vložte sitko a doň potom čistiaci disk.
2. Do disku vložte čistiacu tabletu.
3. Vložte páku do sparovacej hlavy.
4. Vyprázdnite odkvapkávaciu misku a vložte ju späť.
5. Naplňte zásobník na vodu po rýsku MAX a znovu ho vložte do kávovaru.
6. Stlačte tlačidlo MENU a vstúpte do hlavnej ponuky.
7. Pomocou ovládača GRIND AMOUNT vyberte z ponuky možnosť FLUSH. Stlačte ovládač. Tlačidlo na 1 šálku sa rozsvieti.
8. Stlačte tlačidlo na 1 šálku a spustí sa cyklus čistenia. Na displeji sa bude odpočítavať čas cyklu čistenia.
9. Hneď ako je cyklus čistenia dokončený, zaznie zvukové upozornenie a kávovar sa prepne do pohotovostného režimu. Ak sa čistiaca tableta v sitku úplne nerozpustila, treba celý proces opakovať.
10. Vyberte čistiaci disk a sitko z páky, vyprázdňte odkvapkávaciu misku a všetky časti dôkladne opláchnite čistou vodou.

## ODVÁPNE NIE

Pri pravidelnom použití môže tvrdá voda spôsobiť tvorbu vodného kameňa na väčšine vnútorných časti kávovaru. Zníži sa tak prietok vody, výkon kávovaru a môže to ovplyvniť aj kvalitu kávy. Na displeji sa zobrazí hlásenie DESCAL, hneď ako treba vykonať odvápnenie.



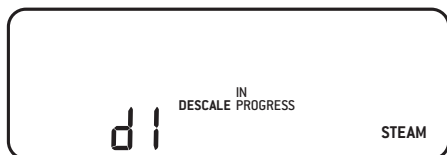



1. Vyprázdnite odkvapkávaciú misku a vložte ju späť. Vyberte zásobník na vodu z kávovaru a vyberte z neho vodný filter.
2. Naplňte zásobník čistou vodou po rysku DESCAL a pridajte do vody prostriedok na odvápnenie. Vložte zásobník späť do kávovaru.
3. Stlačte tlačidlo MENU a vstúpte do hlavnej ponuky. Pomocou ovládača GRIND AMOUNT vyberte z ponuky možnosť DESCAL. Stlačte ovládač. Tlačidlo na 1 šálku sa rozsvieti.
4. Stlačte tlačidlo na 1 šálku a spustí sa cyklus odvápnenia. Proces odvápnenia prebieha v troch fázach: príprava kávy, výdaj horúcej vody a výdaj pary. Po dokončení každej fázy zaznie zvukové upozornenie. Je dôležité ovládač STEAM ručne otáčať do pozície HOT WATER alebo STEAM podľa inštrukcií na displeji.

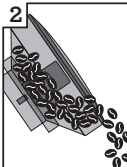
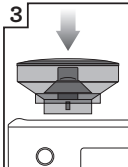

5. Hneď ako je proces odvápnenia dokončený, treba kávovar prepláchnuť. Tlačidlo na 1 šálku sa rozsvieti. A takisto ako počas cyklu odvápnenia, treba ovládač STEAM ručne otáčať do pozície HOT WATER alebo STEAM podľa inštrukcií na displeji.
6. Vyberte odkvapkávaciú misku, vyprázdnite ju a vložte späť. Zo zásobníka vylejte zostávajúci roztok na odvápnenie, potom naplňte zásobník čistou a studenou vodou až po rysku MAX a vložte ho späť do kávovaru.
7. Stlačte tlačidlo na 1 šálku a spustí sa proces prepláchnutia. Proces prepláchnutia má tiež tri fázy. Na displeji sa zobrazuje aktuálna fáza a jej stav. Po dokončení každej fázy zaznie zvukové upozornenie.
8. Hneď ako je proces prepláchnutia dokončený, zaznie zvukové upozornenie a kávovar sa prepne do pohotovostného režimu.
9. Vyberte odkvapkávaciú misku a zásobník na vodu a dôkladne ich umyte. Pred vložením do kávovaru utrite dosucha.

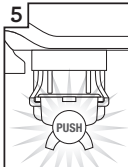

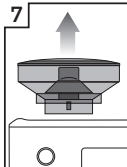
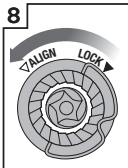
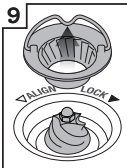
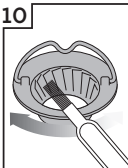

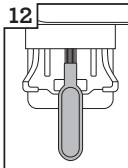

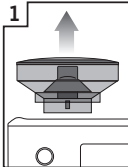

## ČISTENIE KÓNICKÉHO MLYNČEKA

Čistiaci cyklus mlynčeka odstraňuje olejové zvyšky z mlynčeka, ktoré môžu negatívne ovplyvniť mletie kávových zŕn.

						
<p>Uvoľnite zásobník na kávové zrná.</p>	<p>Vyprázdňte zásobník.</p>	<p>Znovu nasadte zásobník.</p>	<p>Zaistíte zásobník.</p>	<p>Spustíte mlynček naprázdno.</p>	<p>Uvoľnite zásobník na kávové zrná.</p>	<p>Vyberte zásobník.</p>
						
<p>Uvoľnite horný kameň.</p>	<p>Vyberte horný kameň.</p>	<p>Vyčistíte horný mlecí kameň čistiacou kefkou.</p>	<p>Vyčistíte dolný mlecí kameň čistiacou kefkou.</p>	<p>Vyčistíte vývod mlynčeka čistiacou kefkou.</p>		

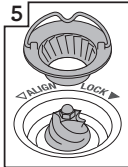
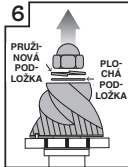
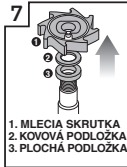
## POKROČILÉ ČISTENIE KÓNICKÉHO MLYNČEKA NA KÁVU

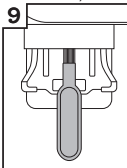
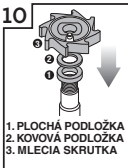
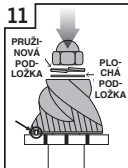
Urobte tento krok, ak došlo k zablokovaniu mlecích kameňov alebo vývodu mletej kávy.

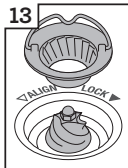
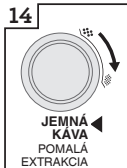
						
<p>Vyberte zásobník.</p>	<p>Nastavte ovláčačom GRIND SIZE hrubosť mletia na 1 (najjemnejšie nastavenie).</p>	<p>Použite 10 mm kľúč. Otočíte v smere hodinových ručičiek, aby ste skrutku uvoľnili.</p>	<p>Nastavte ovláčačom GRIND SIZE hrubosť mletia na 30 (najhrubšie).</p>	<p>Uvoľnite a vyberte horný kameň.</p>	<p>Odstráňte skrutku, pružnú a plochú podložku. Opatrne vyberte spodný mlecí kameň.</p>	<p>Pomocou pinzety vyberte mlecíu skrutku a podložky.</p>
						
<p>Odblokujte výstup mletej kávy pomocou štetca alebo hrotom čistiacej pomôcky.</p>	<p>Vyčistíte vývod mlynčeka čistiacou kefkou.</p>	<p>Nasadte podložky a mlecíu skrutku pomocou dlhej pinzety.</p>	<p>Vložte dolný kameň (zarovnajete hrot a výrez). Vložte plochú podložku a pružinu.</p>	<p>Otočte skrutkou proti smeru hodinových ručičiek a riadne dotiahnite.</p>	<p>Vložte a zaistíte horný mlecí kameň.</p>	<p>Nastavte GRIND SIZE na hodnotu 10. Prázdny zásobník umiestnite späť a zaistíte.</p>



### VAROVANIE

Buďte opatrní pri manipulácii s kameňmi, pretože sú veľmi ostré.

## ČISTENIE PARNEJ DÝZY

- Parnú dýzu by ste mali vyčistiť ihneď po napnení mlieka. Utrite parnú dýzu navlhčenou utierkou.
- Po použití parnej dýzy odporúčame spustiť paru na niekoľko sekúnd, aby ste z parnej dýzy odstránili zvyšky mlieka. Parnú dýzu otočte nad odkvapkáciu misku a otočte ovládač STEAM do pozície  na niekoľko sekúnd, aby ste uvoľnili a odstránili nečistoty a zvyšky mlieka. Potom otočte ovládač do stredovej pozície.
- Ak sa koniec parnej dýzy upcháva, zníži sa tým výkon parnej dýzy pri penení mlieka. Pomocou ihly čistiacej pomôcky vyčistite otvor na konci parnej dýzy.
- Ak je parná dýza stále upchaná, pomocou otvoru v pomôcke na čistenie uvoľníte koniec parnej dýzy a odskrutkujte ho. Ponorte koniec parnej dýzy do horúcej vody a pomocou ihly v čistiacej pomôcke vyčistíte koniec parnej dýzy. Znovu nasadíte na parnú dýzu a zaistíte pomocou čistiacej pomôcky.

## ČISTENIE SITIEK A PÁKY

- Sitká a páku opláchnite pod tečúcou horúcou vodou priamo po použití, aby ste odstránili zvyšky kávy.
- Ak sa malé otvory v sitku zablokujú, ihlou čistiacej pomôcky môžete vyčistiť otvory v sitku.
- Ak sú otvory stále upchaté, rozpustíte čistiacu tabletu v teplej vode a vložte sitká s pákou do roztoku na asi 20 minút. Riadne opláchnite.

## ČISTENIE SPAROVACEJ HLAVY

- Pravidelne utrite sparovaciu hlavu a antikorovú mriežku vnútri sparovacej hlavy pomocou mäkkkej hubky namočenej v teplej vode, aby ste odstránili zvyšky mletej kávy.
- Pravidelne preplachujte kávovar. Vložte sitko bez mletej kávy do páky a následne do sparovacej hlavy. Stlačte tlačidlo na 1 šálku a nechajte pretiecť malé množstvo vody, aby ste odstránili zvyšky mletej kávy. Stlačte znovu tlačidlo na 1 šálku, aby ste zastavili výdaj horúcej vody. Vyberte páku a dôkladne opláchnite.

## ČISTENIE ODKVAPKÁVACEJ MISKY

1. Odkvapkáciu misku je možné vybrať, vyliat' a vyčistiť po každom použití, alebo ak sa zobrazí indikátor Empty Me!
2. Z kávovaru opatrne vyberte odkvapkáciu misku a odstráňte mriežku. Indikátor EMPTY ME! môžete vybrať z odkvapkávacej misky vyťahnutím smerom hore a uvoľnením z postranných koľajníc. Umyte všetky časti v teplej vode s trochou kuchynského prostriedku na umývanie riadu a pomocou mäkkkej hubky. Opláchnite a pred vložením a vložením späť do kávovaru dôkladne utrite dosucha.
3. Zásuvka na príslušenstvo je umiestnená za odkvapkávacou miskou. Zásuvku na príslušenstvo vyberte a utrite mäkkkou, mierne namočenou hubkou.



### POZNÁMKA

Všetky časti umývajte v ruke v teplej vode s trochou kuchynského prostriedku na umývanie riadu. Nepoužívajte hrubé čistiace prostriedky, drôtenky, hubky s drôtenkami a pod., pretože by mohli povrch poškriabať. Žiadna časť kávovaru nie je vhodná na umývanie v umývačke.



### VAROVANIE

Neponárajte napájací kábel, zástrčku ani spotrebič do vody ani inej tekutiny.

## ČISTENIE VONKAJŠIEHO POVRCHU

Utrite vonkajší povrch mierne navlhčenou mäkkkou hubkou a potom utrite dosucha čistou utierkou.

## ULOŽENIE KÁVOVARU

Pred uložením stlačením tlačidla POWER vypnite kávovar a odpojte zástrčku prívodného kábla od sieťovej zásuvky. Vyberte nespotrebované kávové zrná zo zásobníka, vyčistite zásobník (pozri stranu 42), vyprázdňte zásobník na vodu a vyčistite odkvapkáciu misku. Uistite sa, či je kávovar vychladnutý, vyčistený a suchý. Príslušenstvo vložte do zásuvky na príslušenstvo.

Uložte kávovar do vertikálnej pozície a nekladte naň žiadne predmety.

## CHYBOVÉ HLÁSENIA

Ak sa na displeji zobrazí toto chybové hlásenie **E<sub>r</sub>**, obráťte sa na autorizované servisné stredisko značky Sage.



## Riešenie problémov

PROBLÉM	MOŽNÉ PRÍČINY	RIEŠENIE
<b>Voda nevyteká zo sparovacej hlavy. Kávovar nevydáva horúcu vodu.</b>	<ul style="list-style-type: none"><li>• Zásobník na vodu je prázdny.</li><li>• Zásobník na vodu je nesprávne umiestnený v kávovare.</li><li>• Kávovar je potrebné odvápniť.</li><li>• Káva je namletá príliš najemno alebo je jej v sitku príliš veľa alebo je káva príliš zhutnená alebo sú otvory v sitku zablokované.</li></ul>	<ul style="list-style-type: none"><li>• Naplňte zásobník na vodu.</li><li>• Zasuňte zásobník na vodu úplne do kávovaru a zaistite.</li><li>• Spustite proces odvápnenia.</li><li>• Pozri nižšie „Káva iba kvapká z výtokového otvoru páky“.</li></ul>
<b>Káva iba kvapká z výtokového otvoru páky.</b>	<ul style="list-style-type: none"><li>• Káva je pomletá príliš najemno.</li><li>• V sitku je príliš veľa kávy.</li><li>• Káva je príliš utlačená.</li><li>• Zásobník na vodu je prázdny.</li><li>• Zásobník na vodu je nesprávne umiestnený v kávovare.</li><li>• Otvory v sitku môžu byť zapchaté.</li><li>• Kávovar je potrebné odvápniť.</li></ul>	<ul style="list-style-type: none"><li>• Použite kávu s hrubším nastavením mlynčeka. Viac v časti „Nastavenie hrubosti mletia“ na strane 36 alebo „Preextrahovaná káva“ na strane 38.</li><li>• Znížte množstvo mletej kávy. Viac v časti „Dávkovanie“ na strane 36 alebo „Preextrahovaná káva“ na strane 38.</li><li>• Po zhutnení použite pomôcku na zarovnanie kávy Razor™.</li><li>• Tlak utlačenia kávy má byť medzi 15 – 20 kg.</li><li>• Naplňte zásobník na vodu.</li><li>• Zasuňte zásobník na vodu úplne do kávovaru a zaistite.</li><li>• Pomocou ihly čistiacej pomôcky vyčistite otvory v sitku.</li><li>• Ak sú otvory stále upchaté, rozpustíte čistiacu tabletu v teplej vode a vložte sitká s pákou do roztoku na asi 20 minút. Riadne opláchnite.</li><li>• Spustite proces odvápnenia.</li></ul>
<b>Voda nevyteká (kávovar vydáva nepríjemný zvuk).</b>	<ul style="list-style-type: none"><li>• Zásobník na vodu je prázdny alebo je voda pod ryskou MIN.</li></ul>	<ul style="list-style-type: none"><li>• Naplňte zásobník na vodu.</li></ul>

<b>PROBLÉM</b>	<b>MOŽNÉ PRÍČINY</b>	<b>RIEŠENIE</b>
<b>Káva vyteká príliš rýchlo.</b>	<ul style="list-style-type: none"> <li>• Káva je namletá príliš nahrubo.</li> </ul>	<ul style="list-style-type: none"> <li>• Použite kávu s jemným pomletím. Viac v časti „Nastavenie hrubosti mletia“ na strane 36 alebo „Podextrahovaná káva“ na strane 38.</li> </ul>
	<ul style="list-style-type: none"> <li>• V sitku nie je dostatok mletej kávy.</li> </ul>	<ul style="list-style-type: none"> <li>• Zvýšte množstvo mletej kávy. Viac v časti „Dávkovanie“ na strane 36 alebo „Podextrahovaná káva“ na strane 38. Po zhutnení použite pomôcku na zarovnanie kávy Razor™.</li> </ul>
	<ul style="list-style-type: none"> <li>• Káva nie je dostatočne utlačená.</li> </ul>	<ul style="list-style-type: none"> <li>• Tlak utlačenia kávy má byť medzi 15 – 20 kg.</li> </ul>
<b>Káva vyteká z okrajov páky.</b>	<ul style="list-style-type: none"> <li>• Páka nie je správne usadená v sparovacej hlave.</li> </ul>	<ul style="list-style-type: none"> <li>• Uistite sa, že je páka správne vložená. Musíte zaznamenať mierny odpor pri otáčaní v smere šípky.</li> </ul>
	<ul style="list-style-type: none"> <li>• Na okraji páky zostali zvyšky namletej kávy.</li> </ul>	<ul style="list-style-type: none"> <li>• Utrite prebytočnú kávu z okraja páky, aby ste zaistili správnu tesniacu schopnosť pri vložení do sparovacej hlavy.</li> </ul>
	<ul style="list-style-type: none"> <li>• V sitku je príliš veľa kávy.</li> </ul>	<ul style="list-style-type: none"> <li>• Znížte množstvo mletej kávy. Viac v časti „Dávkovanie“ na strane 36.</li> <li>• Po zhutnení použite pomôcku na zarovnanie kávy Razor™.</li> </ul>
<b>Kávovar nevydáva paru.</b>	<ul style="list-style-type: none"> <li>• Kávovar nedosiahol ešte prevádzkovú teplotu.</li> </ul>	<ul style="list-style-type: none"> <li>• Nechajte kávovar zahriať a dosiahnuť prevádzkovú teplotu.</li> </ul>
	<ul style="list-style-type: none"> <li>• Zásobník na vodu je prázdny.</li> </ul>	<ul style="list-style-type: none"> <li>• Naplňte zásobník na vodu.</li> </ul>
	<ul style="list-style-type: none"> <li>• Zásobník na vodu je nesprávne umiestnený v kávovare.</li> </ul>	<ul style="list-style-type: none"> <li>• Zasuňte zásobník na vodu úplne do kávovaru a zaistite.</li> </ul>
	<ul style="list-style-type: none"> <li>• Kávovar je potrebné odvápníť.</li> </ul>	<ul style="list-style-type: none"> <li>• Spustíte proces odvápnenia.</li> </ul>
	<ul style="list-style-type: none"> <li>• Parná dýza je upchaná.</li> </ul>	<ul style="list-style-type: none"> <li>• Viac v časti „Čistenie parnej dýzy“, strana 45.</li> </ul>
<b>Kávovar vydáva zvuk čerpadla pri extrakcii kávy alebo vypúšťaní pary.</b>	<ul style="list-style-type: none"> <li>• Je normálne, že počas používania kávovaru budete počuť zvuk čerpadla.</li> </ul>	<ul style="list-style-type: none"> <li>• Nie je potrebné podniknúť žiadny krok, ide o normálny jav.</li> </ul>
	<ul style="list-style-type: none"> <li>• Zásobník na vodu je prázdny.</li> </ul>	<ul style="list-style-type: none"> <li>• Naplňte zásobník na vodu.</li> </ul>
	<ul style="list-style-type: none"> <li>• Zásobník na vodu je nesprávne umiestnený v kávovare.</li> </ul>	<ul style="list-style-type: none"> <li>• Zasuňte zásobník na vodu úplne do kávovaru a zaistite.</li> </ul>

<b>PROBLÉM</b>	<b>MOŽNÉ PRÍČINY</b>	<b>RIEŠENIE</b>
<b>Káva nie je dostatočne teplá.</b>	<ul style="list-style-type: none"> <li>• Šálky nie sú dostatočne predhriate.</li> </ul>	<ul style="list-style-type: none"> <li>• Opláchnite páku pod horúcou vodou.</li> </ul>
	<ul style="list-style-type: none"> <li>• Páka je studená.</li> </ul>	<ul style="list-style-type: none"> <li>• Opláchnite páku pod horúcou vodou. Utrite dosucha.</li> </ul>
	<ul style="list-style-type: none"> <li>• Mlieko nie je dostatočne teplé (pri príprave kapučína alebo latté).</li> </ul>	<ul style="list-style-type: none"> <li>• Predĺžte čas penenia.</li> </ul>
	<ul style="list-style-type: none"> <li>• Upravte teplotu vody.</li> </ul>	<ul style="list-style-type: none"> <li>• Zvýšte teplotu extrahovanej kávy – viac v kapitole „Úprava teploty kávy“ na strane 39.</li> </ul>
<b>Káva nemá cremu.</b>	<ul style="list-style-type: none"> <li>• Káva nie je dostatočne utlačená.</li> </ul>	<ul style="list-style-type: none"> <li>• Tlak utlačenia kávy má byť medzi 15 – 20 kg.</li> </ul>
	<ul style="list-style-type: none"> <li>• Káva je namletá príliš nahrubo.</li> </ul>	<ul style="list-style-type: none"> <li>• Použite kávu s jemným pomletím. Viac v časti „Nastavenie hrubosti mletia“ na strane 36 alebo „Podextrahovaná káva“ na strane 38.</li> </ul>
	<ul style="list-style-type: none"> <li>• Kávové zrná alebo mletá káva nie sú čerstvé.</li> </ul>	<ul style="list-style-type: none"> <li>• Používajte čerstvo pražené kávové zrná s dátumom praženia a spotrebujte ich do 5 – 20 dní od tohto dátumu.</li> <li>• Vopred pomletú kávu spotrebujte do týždňa.</li> </ul>
	<ul style="list-style-type: none"> <li>• Otvory v sitku môžu byť zapchaté.</li> </ul>	<ul style="list-style-type: none"> <li>• Pomocou ihly čistiacej pomôcky vyčistíte otvory v sitku.</li> <li>• Ak sú otvory stále upchaté, rozpustíte čistiacu tabletu v teplej vode a vložte sitká s pákou do roztoku na asi 20 minút. Riadne opláchnite.</li> </ul>
	<ul style="list-style-type: none"> <li>• Použili ste sitká s jednoduchým dnom pre vopred mletú kávu.</li> </ul>	<ul style="list-style-type: none"> <li>• Uistite sa, že používate sitká s dvojitým dnom pre vopred pomletú kávu.</li> </ul>
<b>Z kávovaru tečie voda.</b>	<ul style="list-style-type: none"> <li>• Zásobník na vodu je nesprávne umiestnený v kávovare.</li> </ul>	<ul style="list-style-type: none"> <li>• Zasuňte zásobník na vodu úplne do kávovaru a zaistite.</li> </ul>



PROBLÉM	MOŽNÉ PRÍČINY	RIEŠENIE
Kávovar je zapnutý, ale nefunguje.	<ul style="list-style-type: none"> <li>Aktivovala sa bezpečnostná tepelná poistka, pretože sú čerpadlo alebo mlynček prehriate.</li> </ul>	<ul style="list-style-type: none"> <li>Stlačte tlačidlo POWER na vypnutie kávovaru a odpojte zástrčku prívodného kábla od sieťovej zásuvky. Nechajte vychladnúť asi 30 – 60 minút.</li> <li>Ak problém pretrváva, obráťte sa na autorizované servisné stredisko Sage.</li> </ul>
Kávovar nemelie kávu.	<ul style="list-style-type: none"> <li>V zásobníku na kávové zrná nie sú kávové zrná.</li> <li>Komora mlynčeka alebo výdaj sú upchaté.</li> <li>V mlynčeku je voda alebo vlhkosť.</li> </ul>	<ul style="list-style-type: none"> <li>Naplňte zásobník na kávové zrná čerstvými kávovými zrnami.</li> <li>Vyčistite komoru mlynčeka alebo výdaj. Viac v časti „Pokročilé čistenie kónického mlynčeka na kávu“ na strane 44.</li> <li>Vyčistite komoru mlynčeka alebo výdaj. Viac v časti „Pokročilé čistenie kónického mlynčeka na kávu“ na strane 44. Uistite sa, že sú mlecie kamene celkom suché pred ich zložením. Ak je to možné, použite aj fén na najnižšie nastavenie na odstránenie nečistôt z mlynčeka.</li> </ul>
Namlelo sa príliš veľa/málo kávy.	<ul style="list-style-type: none"> <li>Nastavili ste nesprávne množstvo mletej kávy.</li> </ul>	<ul style="list-style-type: none"> <li>Zvýšte alebo znížte množstvo namletej kávy. Viac v časti „Dávkovanie“ na strane 36 alebo „Sprievodca extrakciou“ na strane 38.</li> </ul>
Príliš veľké/malé množstvo extrahovanej kávy.	<ul style="list-style-type: none"> <li>Treba upraviť množstvo mletej kávy alebo nastavenie hrubosti alebo objemu extrahovanej kávy.</li> </ul>	<ul style="list-style-type: none"> <li>Upravte množstvo mletej kávy alebo hrubosti mletej kávy. Viac v časti „Nastavenie hrubosti mletia“ na strane 36, „Dávkovanie“ na strane 36 alebo „Sprievodca extrakciou“ na strane 38.</li> </ul>
Mlynček vydáva hlasitý „škrípavý“ zvuk.	<ul style="list-style-type: none"> <li>V mlynčeku je cudzí predmet alebo je upchatý.</li> </ul>	<ul style="list-style-type: none"> <li>Vyberte mlynček, skontrolujte spodnú časť, či nie je nijako upchatá. Podľa potreby vyčistite komoru a vypúšťanie mletej kávy. Viac v časti „Čistenie kónického mlynčeka“ na strane 44.</li> </ul>



## Tartalom

50	Fontos biztonsági óvintézkedések
54	Új készülékének leírása
59	Új készülékének kezelése
66	Karbantartás és tisztítás
70	Hibaelhárítás

## FONTOS BIZTONSÁGI ÓVIN- TÉZKEDÉSEK

**Mi a Sage®-nél tisztában vagyunk a biztonság fontosságával. Az általunk tervezett és gyártott készülékek nagy hangsúlyt fektetnek az Ön biztonságára. Ennek ellenére kérjük, hogy az elektromos készülékek használatánál óvatosan járjon el, és tartsa be a következő biztonsági utasításokat.**

**HASZNÁLAT ELŐTT OLVASSA EL A TELJES ÚTMUTATÓT, ÉS TEGYE EL KÉSŐBBI FELHASZNÁLÁS CÉLJÁBÓL.**

- Az útmutató teljes egészében elérhető a [sageappliances.com](http://sageappliances.com) oldalain.
- Az első használat előtt győződjön meg róla, hogy a hálózati feszültség megegyezik a készülék alsó részén található címkén jelzett feszültséggel. Bármilyen kétség esetén forduljon szakképzett villanyszerelőhöz.
- Javasoljuk, hogy szereljen fel áramvédőt (normál biztonsági kapcsolókat a konnektorban), hogy ezzel nagyobb védelmet biztosítson a készülék használata során. Javasoljuk, hogy az áramvédőt (névleges hibaáram leoldási értéke ne legyen több, mint 30 mA) arra az áramkörre szerelje fel, amelyre a készüléket fogja csatlakoztatni. További szakmai tanácsért forduljon a villanyszerelőjéhez.
- A készülék első használata előtt távolítsa el, és környezetkímélő módon semmisítsen meg minden csomagolóanyagot.
- Kisgyermek megfulladásának elkerülése érdekében távolítsa el a készülék tápkábelének védőcsomagolását és biztonságosan semmisítse meg.
- Minden használat előtt ellenőrizze a készülék megfelelő összeállítását.

- Ez a készülék csak háztartási használatra készült. A készüléket soha ne használja más célra, mint amire szolgál. A készüléket ne használja mozgó járműben vagy hajón. Ne használja a készüléket a szabadban. **Ellenkező esetben sérülés következhet be.**
- Helyezze a készüléket stabil, hőálló, egyenes és száraz felületre távol a konyhapult szélétől, és ne helyezze a készüléket olyan hőforrásokra vagy a közelükbe, mint például főzőlap, sütő vagy gázégő.
- Használat előtt teljesen tekerje le a tápkábelt.
- Ne hagyja, hogy tápkábel lelógjon az asztal vagy konyhapult szélén. Ne engedje, hogy a tápkábel forró felülettel érintkezzen vagy összegabalyodjon.
- Működés közben a készüléket soha ne hagyja felügyelet nélkül.
- Ha a készüléket:
  - felügyelet nélkül hagyja
  - tisztítja
  - áthelyezi
  - összeszereli vagy
  - elteszi
 A kávéfőzőt mindig kapcsolja ki a POWER gombbal. Kapcsolja ki, és húzza ki a tápkábelt a hálózati aljzatból.
- Rendszeresen ellenőrizze, nem sérült-e meg a tápkábel, a csatlakozó vagy maga a készülék. Ha hibát észlel, ne használja a készüléket és forduljon a legközelebbi Sage szervizközponthoz ellenőrzés, csere vagy javítás céljából.
- A készüléket és tartozékait tartsa tisztán. Kérjük, tartsa be az ebben az útmutatóban található tisztítási utasításokat. Az ebben a használati útmutatóban nem említett tevékenységeket csak szakszerviz végezze.
- Ezt a készüléket csak 8 évnél idősebb gyermekek használhatják és csak olyan csökkent fizikai, szellemi vagy mentális képességű személyek, akik felügyelet alatt vannak, vagy ismertették velük a készülék biztonságos használati módját és tisztában vannak az esetleges veszélyekkel.
- Gyermekeknek tilos a készülékkel játszani.
- A felhasználó általi tisztítást nem végezhetik gyermekek, ha 8 évnél fiatalabbak, és nincsenek felügyelet alatt.
- A készüléket és a tápkábelt a 8 évnél fiatalabb gyermekektől távol kell tartani.
- Csak a készülékhez mellékelt tartozékokat használja.

- A készüléket ne használja a jelen használati útmutatóban leírtaktól eltérően.
- Ne nyúljon a készülékhez, ha be van kapcsolva.
- Ne használjon más folyadékot a csapvízen kívül. Nem ajánlott erősen szűrt, ionmentes vagy desztillált vizet használni, mert ezek befolyásolhatják a kávé ízét és készítési módját.
- A kávéfőzőt ne kapcsolja be, ha a tartályban nincs víz.
- Kávéfőzés előtt ellenőrizze, hogy a kar jól van-e rögzítve a gőzölőfejen.
- A kart soha se mozdítsa el kávéfőzés közben, mivel a készülékben a forró víz nagy nyomás alatt van.
- A csészék melegítésére szolgáló felületre csak a kávéfőzésre szánt csészéket tegye.
- A készülék fém alkatrészei a kávéfőzés közben erősen felmelegszenek, ezeket ne fogja meg.
- Ne érintse a forró felületeket. Várja meg, míg a készülék kihűl, mielőtt áthelyezné vagy tisztítaná.
- Működés közben a készülék felülete felmelegszik, és a használat után is forró maradhat.
- Mielőtt a készüléket áthelyezi, vagy ha nem fogja tovább használni, mielőtt szétszedi, tisztítja vagy elteszi, bizonyosodjon meg róla, hogy ki van kapcsolva, ki van húzva az elektromos hálózathoz és kihűlt.
- Ez a készülék nem alkalmas időzítővel vagy különálló távirányítóval való használatra.
- Nem a Sage-nél vásárolt vagy a Sage által ajánlott tartozékok használata tüzet, áramütést vagy sérülést okozhat.
- A készüléket kapcsolja ki és a tápkábelt húzza ki, ha a készüléket nem használja.
- A mindennapos tisztítás kivételével minden karbantartást Sage® szakszervizre kell bízni.
- A készüléket ne használja fém alapon, mint pl. a mosogató csepegtetőtálcája.
- Ne használja a készüléket, ha zárt térben vagy a konyhaszekrényben van.
- A vízkő eltávolítása közben legyen óvatos, nehogy a készülékből kiáramló gőz égési sérülést okozzon. A vízkőmentesítés funkció megkezdése előtt bizonyosodjon meg róla, hogy a csepegtőalca fel van szerelve. További információt az útmutató további részében talál.

- Ne indítsa be a darálót, ha nincs rajta a fedele. Üzemeltetés közben ügyeljen a saját biztonságára, és ne tegye a szemeskávé-tartály közelébe az ujjait, a kezét, a haját, a ruháját vagy konyhai eszközt.

## FONTOS INFORMÁCIÓK A VÍZSZŰRŐRŐL

- A vízszűrőt gyerekektől elzárt helyen tárolja.
- A vízszűrőt az eredeti csomagolásban, száraz helyen tárolja.
- Ne tegye ki a vízszűrőt hőnek vagy közvetlen napsugárzásnak.
- Sérült vízszűrőt ne használjon.
- A vízszűrőt szándékosan ne nyissa ki.
- Ha a kávéfőzőt hosszabb ideig nem használja, ürítse ki a víztartályt, ha még nem tette meg, és cserélje ki a vízszűrőt.



Ez a jel a terméken vagy a kísérő dokumentációban azt jelzi, hogy a használt elektromos vagy elektronikus berendezéseket nem szabad a háztartási hulladék közé dobni. A megfelelő megsemmisítéshez és újrafelhasználáshoz a terméket adja le a kijelölt gyűjtőhelyen. A további részletekről a helyi önkormányzati hivatal vagy a legközelebbi hulladékgyűjtő hely ad tájékoztatást.



Áramütés elkerülése érdekében ne tegye a tápkábelt, a csatlakozódugót vagy a készüléket vízbe vagy más folyadékba.

# CSAK HÁZTARTÁSI HASZNÁLATRA ŐRIZZE MEG EZT AZ ÚTMUTATÓT



## Új készülékének leírása

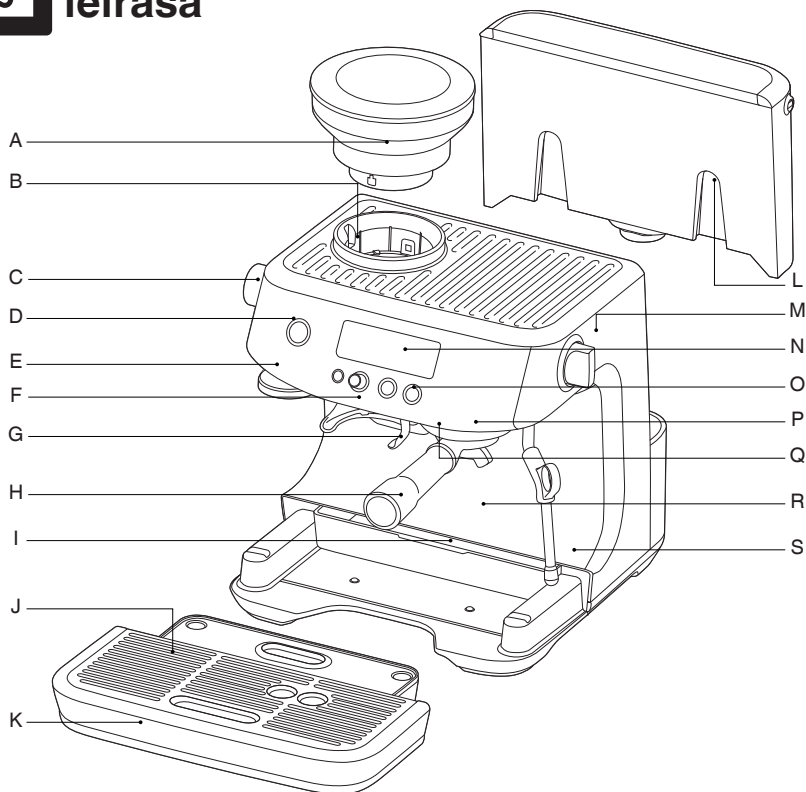

- A. 250 g-os szemeskávétartály zárórendszerrel, ami elősegíti a könnyű kiszedést, a tárolást és az áthelyezést.
- B. Beépített kúpos daráló
- C. Az őrlési finomság beállítására szolgáló forgatható gomb  
30 fokozatú őrlési finomság eszpresszókávé készítéséhez a finomtól a durváig.
- D. POWER gomb
- E. Beépített / levehető 54 mm-es tamper
- F. Az őrölt kávé kiadása
- G. Tartó a kar behelyezésére
- H. 54 mm-es rozsdamentes acél kar szabványos kifolyónyílással.
- I. Fiók a segédeszközöknek (a cseptálca mögött)  
a tartozékok tárolására.
- J. A cseptálca kivehető rácsa
- K. Kivehető cseptálca teltségjelzővel.
- L. 2 l-es víztartály  
cserélhető vízsűrővel, csökkenti a vízkőképződést és a szennyeződések lerakódását.
- M. Forgatható gőz / forró víz gomb  
gőz vagy forró víz kiadása közötti választáshoz.
- N. Kijelző  
mutatja az őrlés és a kávékészítés folyamatát.
- O. Kezelőpanel  
MENU, GRIND AMOUNT/ FILTER SIZE,  
1 és 2 csésze gomb.
- P. Gőzölőfej
- Q. Különálló forróvíz-kivezetés  
hosszú fekete kávé készítéséhez vagy a csésze előmelegítéséhez.
- R. Magas pohár számára is elég nagy hely
- S. 360°-ban forgatható gőzfúvóka  
a tejhab legmegfelelőbb állagának egyszerű beállítására.

A the Barista Pro™ kávéfőző minden olyan alkatrésze, amely a kávéval, a vízzel vagy a tejjel érintkezésbe kerül, BPA-mentes.

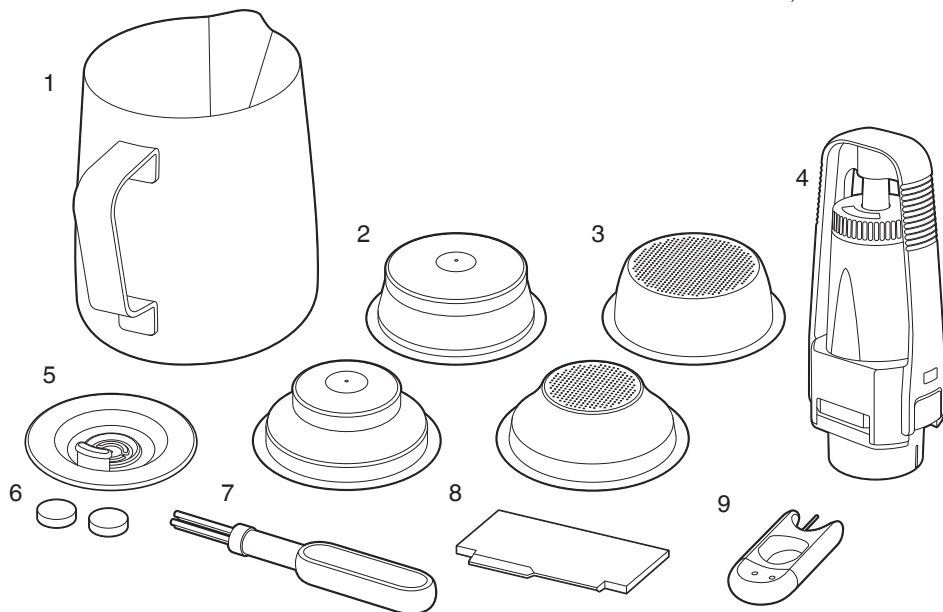

## TARTOZÉKOK

- |  |  |
|--|--|
| 1. Nemezacél tejhabosító kanna<br>MIN és MAX jelöléssel.             | 5. Tisztítólemez                                 |
| 2. Dupla fenekű szűrők (1 és 2 csésze)<br>az előre megőrölt kávéhoz. | 6. Tisztítótabletták                             |
| 3. Szimpla fenekű szűrők (1 és 2 csésze)<br>a frissen őrölt kávéhoz. | 7. Tisztítókefe                                  |
| 4. Vízsűrő és a vízsűrő tartója                                      | 8. The Razor™ segédeszköz a kávé<br>lesimítására |
|  | 9. Gőzfúvóka-tisztító segédeszköz                |

A komponensek BPA nélkül készültek. \*

\* A Sage kijelenti, hogy független laboratóriumi vizsgálatok alapján a termék minden olyan műanyag alkatrésze, amely kapcsolatba kerülhet emberi fogyasztásra szánt élelmiszerekkel, megfelel az Európai Bizottság 10/2011/EK rendeletében szereplő követelményeknek, és viselheti a „BPA free” jelölést.



## Műszaki információk

220–240 V~ 50/-60 Hz 1380-1650 W

A termék megfelel az EU követelményeknek.



# A Barista Pro™ kávéfőző funkciói

## **THERMOJET™ HŐRENDSZER**

Az innovatív hőrendszer 3 másodperc alatt eléri a kávéfőzéshez optimális hőmérsékletet.

## **BEÉPÍTETT KÚPOS DARÁLÓ**

A kávé teljes ízének kinyerése érdekében a rozsdamentes acélból készült kúpos kövek növelik a kávészemek felületét. A felső és alsó őrlőkő a könnyebb tisztítás érdekében kivethető.

## **BEÁLLÍTHATÓ ŐRLÉSI FINOMSÁG**

30 fokozatú őrlési finomság eszpresszókávé készítéséhez a finomtól a durváig, az optimális kávé elérése érdekében.

## **AZ ŐRÖLT KÁVÉ MENNYISÉGE BEÁLLÍTHATÓ**

Módosítsa a friss őrölt kávé mennyiségét finomabbra vagy durvábbra, hogy mindig megfelelően izlésének.

## **AUTOMATIKUS ADAGOLÁS**

A daráló egy vagy két csészének megfelelő mennyiségű kávé őröl.

## **TARTÓ AZ ŐRLÉSHEZ**

Kávéőrlés közvetlenül a szűrőbe az őrlés automatikus befejezésével.

## **RAZOR™ SEGÉDESZKÖZ A KÁVÉ LESIMÍTÁSÁRA**

A segédeszköz szabadalmazott kettős éle a szűrőben a pontos adaghoz és a konzisztens főzéshez igazítja a tömörített kávé mennyiségét.

## **A KIFŐZÖTT KÁVÉ HŐMÉRSÉK- LETÉNEK MÓDOSÍTÁSA**

A kávé optimális ízének eléréséhez.

## **PID HŐMÉRSÉKLETSZABÁLYZÓ RENDSZER**

A hőmérséklet szabályozására szolgáló elektronikus PID rendszer a főzés közbeni hőmérséklet stabilitásának biztosítása érdekében.

## **FOLYAMATOS FORRÓVÍZ-KIADÁS**

Üres forró víz hosszú fekete kávé készítéséhez vagy a csésze előmelegítéséhez.

## **ALACSONY NYOMÁSÚ ELŐFORRÁZÁS**

A rendszer a főzés kezdetén alacsony nyomással indul, és fokozatosan növeli a nyomást az egyenletes főzés érdekében.

## **A KÁVÉ MENNYISÉGÉNEK MÓDOSÍTÁSA**

Az 1 vagy 2 csészére előre beállított kávémennyiséget egyéni izlés alapján akár kézzel, akár a kávéfőző beállításáiban módosítani lehet.

## **SZÁRAZ KÁVÉ FUNKCIÓ**

Kiengedi a víznyomást a főzés után a szűrőben lévő őrölt kávéból, hogy könnyen ki lehessen venni a használt kávé a szűrőből.

## **NAGY CSEPPTÁLCA**

Nagyobb használható felülete van.





## Összeállítás

### AZ ELSŐ HASZNÁLAT ELŐTT

#### A készülék előkészítése

Távolítson el minden csomagolóanyagot a készülékről, és ezeket megfelelő módon semmisítse meg. Bizonyosodjon meg róla, hogy a csomagolóanyagból minden tartozékot kivett, mielőtt megfelelő módon megsemmisíti. Távolítsa el a csomagolást és a vízsűrű, valamint a vízsűrű tartójának műanyag zacskóját.

Mossa el a víztartályt, a kart, a szűrőket, a tejjabosító kannát és a csepptálcát enyhén mosogatószeres meleg vízben. Alaposan öblítse le és törölje őket szárazra használat előtt.

#### A VÍZSZŪRŐ BESZERELÉSE

- Vegye ki a szűrőt és a tartóját a műanyag zacskóból.
- A csere dátumát állítsa be a következő hónapra. Javasoljuk, hogy a szűrőt 3-havonta cserélje ki.
- Tegye a vízsűrőt 5 percre hideg vízbe.
- A szűrőtartót hideg folyóvíz alatt öblítse le.
- A vízsűrőt tegye a tartó felső részébe. Az alsó részt helyezze alá, és kattintsa be. Ellenőrizze, hogy helyesen van-e összeállítva.
- Vegye ki a víztartályt. Helyezze a vízsűrű tartóját a tartály alján lévő adapterre. Nyomja lefelé a vízsűrű tartóját, hogy stabilan üljön az adapteren.
- Töltse meg a víztartályt hideg tiszta vízzel, és helyezze vissza. Ellenőrizze, hogy a tartály megfelelően van-e behelyezve.
- További információt a „Karbantartás és tisztítás” fejezetben talál a 66. oldalon.



#### MEGJEGYZÉS

Ne öntsön a kávéfőzőbe erősen szűrt, ásványmentesített vagy desztillált vizet. Ez befolyásolhatja a megfőzött kávé ízét.



#### MEGJEGYZÉS

Ha új vízsűrőre van szüksége, forduljon a készülék eladójához.

#### A VÍZTARTÁLY MEGTÖLTÉSE

- Győződjön meg róla, hogy a vízsűrő biztonságosan el van helyezve a víztartályban.
- A tartályt a felső részén található fogantyújánál fogja meg, és óvatosan emelje ki a kávéfőzőből.

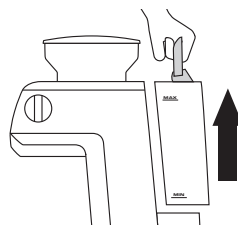

- Töltse meg a tartályt tiszta és hideg vízzel a tartályon feltüntetett MAX vonalig.
- Tegye vissza a tartályt a kávéfőzőbe. Enyhén nyomja meg a tartályt, hogy megállapítsa, megfelelően van-e betéve a kávéfőzőbe.

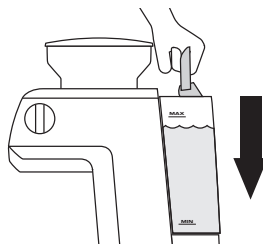

#### MEGJEGYZÉS

A tartályban lévő vizet naponta cserélje. A víztartályt minden használat előtt friss csapvízzel töltsen fel.



## Összeállítás

### A SZEMESKÁVÉ-TARTÁLY RÖGZÍTÉSE

A kávéfőzőbe tegye be a szemeskávé-tartályt.

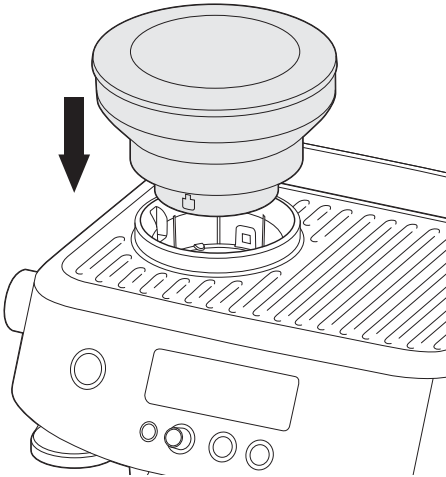

A tartály közepén lévő reteszt fordítsa el a „LOCK” irányába. Ezzel a tartályt lezárja a kávéfőzőben. A tartályba töltsön friss kávészemeket.



### A KÉSZÜLÉK ELSŐ HASZNÁLTATBA VÉTELE

A kávéfőző normál használata előtt a kávéfőzőt kávé nélkül be kell kapcsolni egy ún. első ciklusra. Az első ciklus átöblíti a kávéfőző belső rendszerét, és lehetővé teszi, hogy üzemi hőmérsékletre melegedjen, ezért ne helyezze a kart a szűrővel a gőzölőfejbe.

1. Töltse fel a tartályt vízzel.
2. Győződjön meg róla, hogy a kávéfőző megfelelően van összeállítva – a szemeskávé-tartály, a cseptálca és a víztartály megfelelően és biztonságosan be van téve a kávéfőzőbe.
3. Nyomja meg a POWER gombot. Megszólal egy hangjelzés, és a kávéfőző első ciklus üzemmódba lép.
4. A kijelzőn megjelenik a „FLUSH” felirat, és az 1 csésze készítésére szolgáló gomb kigyullad.

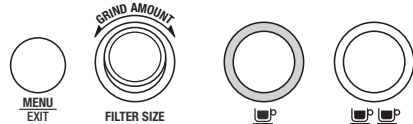
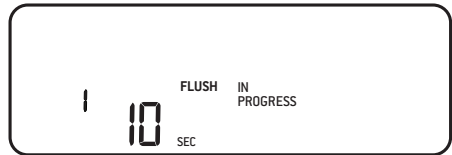

5. Nyomja meg az 1 csésze gombját. A kijelzőn megjelenik az első ciklus visszaszámlálása.
6. Amint az első ciklus befejeződik, a kávéfőző használatra kész.



## Új készülékének kezelése

### A KÁVÉFŐZŐ KIKAPCSOLÁSA

A kávéfőző kikapcsolásához nyomja meg a POWER gombot. A kávéfőző egyébként 30 perc tétlenség után automatikusan kikapcsol.

### ROZSDAMENTES ACÉL SZŰRŐK

A kávéfőzőhöz 4 rozsdamentes acél szűrő van mellékelve: 2x szimpla fenekű szűrő és 2x dupla fenekű szűrő.

A szimpla fenekű szűrő a frissen őrölt kávéhoz való. Ezek lehetőséget adnak arra, hogy egy életen át kísérletezzen az őrölt kávéval, az adagolással és a tömörítéssel a készített kávé kiegyensúlyozott ízének elérése érdekében.

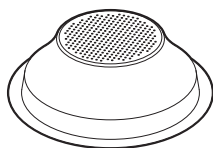

1 csésze

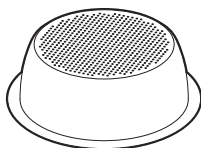

2 csésze

A dupla fenekű szűrő a vásárolt őrölt kávéhoz való. Segít szabályozni a nyomást és optimalizálja a főzést függetlenül a kávé őrlési szintjétől, adagolásától, tömörítésétől vagy frissességétől.

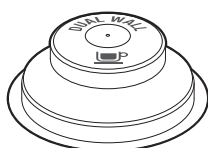

1 csésze



2 csésze

Tekintet nélkül arra, hogy szimpla vagy dupla fenekű szűrőt használ, az 1 csészéhez való szűrőt használja 1 csésze kávé, és a 2 csészéhez való szűrőt használja 2 csésze kávé vagy nagy csésze vagy bögre erős kávé készítéséhez.

Az őrölt kávé mennyiségét és az őrlés finomságát módosítani kell, ha az 1 csészéhez való szűrőt a 2 csészére valóra cseréli, ill. fordítva.

A szűrőket a következő mennyiségekre tervezték:  
1 csészéhez való szűrő = cca 8-10 g  
2 csészéhez való szűrő = cca 19-22 g



### MEGJEGYZÉS

Lehetséges, hogy kezdetben kísérleteznie kell a szűrőbe töltendő őrölt kávé mennyiségével és az őrlési idővel, amíg eléri a kávé optimális mennyiségét. Ha szimpla fenekű szűrőt használ, a kávé finomabbra kell őrölni, és a megfelelő adagolás érdekében növelni kell az őrölt kávé mennyiségét.

## ŐRLÉS

Az őrlésnél figyelni kell arra, hogy a kávé finom legyen, de ne túl finom. Az őrlés finomsága befolyásolja, milyen gyorsan folyik át a víz a szűrőn, és ezzel a kávé végső ízet is.

Ha a kávé túl finomra van őrölve (por jellege van és az ujjai között áteresztve finomlisztre emlékeztet), a víz nem tud átfolyni a kávén akkor sem, ha nyomás alatt van. Az elkészült kávé túlfőtt, sötét és keserű lesz.

Ha a kávé durvára van őrölve, a víz nagyon gyorsan átfolyik a kávéra és a szűrőn. Az elkészült kávé alulfőtt, sem a színe, sem az íze nem lesz kielégítő.

## AZ ŐRLÉS FINOMSÁGÁNAK BEÁLLÍTÁSA

A kávéfőző 30-féle őrlési finomság beállítását teszi lehetővé, az aktuális beállítás a kijelzőn látható. Az őrlési finomság alapértelmezett beállítása 10.

Az őrlési finomságot beállító gomb forgatása közben a kijelzőn a jelzés vagy a „FASTER POUR” (durvább beállítás) vagy a „SLOWER POUR” (finomabb beállítás) felé mozog.

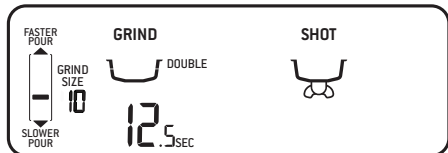

Az őrlési finomság beállítására használja a kávéfőző bal oldalán lévő őrlési finomság beállító gombot.

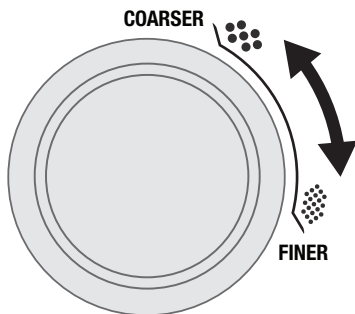

## A KÁVÉ ADAGOLÁSA

- Töltse meg a szemeskávétartályt friss szemeskávével.
- A karba tegye be a kívánt szűrőt.
- Helyezze a tartót a daráló alatti tartóba.
- Szükség szerint nyomja meg a FILTER SIZE gombot, és válassza ki az 1 csészéhez vagy 2 csészéhez való szűrőt.
- Szükség szerint forgassa el a GRIND AMOUNT gombot, hogy módosítsa az őrlési időt. Az óramutató járásával megegyező irányba forgatva növeli az őrlési időt. Az óramutató járásával ellentétes irányba forgatva csökkenti az őrlési időt.



## MEGJEGYZÉS

Az őrlési idő alapbeállítása 9 másodperc 1 csésze esetén és 15 másodperc 2 csésze esetén.

- Nyomja röviden a kart a kávéfőző felé, így aktiválja a kapcsolót, és elindul a kávé őrlése és az őrölt kávé adagolása a karban lévő szűrőbe. A kijelzőn a kávédarálás grafikus megjelenítése látszik.

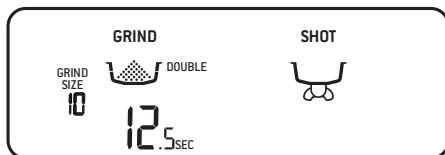

- Ha meg kell szakítania az őrlést, nyomja röviden a kart a kávéfőző felé. A kijelzőn megjelenik a „PAUSED” (megszakítva) felirat, és az őrlés 10 másodpercre megszakad. Ha ez alatt az idő alatt nem folytatja az őrlést, nem lehet tovább őrölni, és a kávéfőző visszatér a kiinduló üzemmódba.
- Nyomja röviden a kart a kávéfőző felé, és folytatódik az őrlés.
- Amint a szűrőben a beállított mennyiségű kávé van, az őrlés befejeződik és egy hangjelzés szólal meg.



## MEGJEGYZÉS

Teljesen normális jelenség, ha az őrölt kávé túlfolyik a szűrőn.

## KÉZI ADAGOLÁS

Ahhoz, hogy a kávé adagolását kézzel vezérelhesse, nyomja a kart a kávéfőző felé, és tartsa nyomva az őrlés teljes időtartama alatt, amíg nincs a szűrőben a kívánt mennyiségű őrölt kávé. Amint elegendő mennyiségű kávé van a szűrőben, engedje el a kart, és az őrlés befejeződik.

A kijelzőn megkezdődik az őrlési idő visszaszámlálása.

## AZ ÓRÖLT KÁVÉ TÖMÖRÍTÉSE

- Vegye ki a kart a tartóból.
- Néhányszor nyomkodja le a kávéat a szűrőben, hogy egyenletesen szétterítse és tömörítse.
- Nyomja le elég alaposan a tamperrel (a kifejtett nyomás 15-20 kg). A tömörítések száma nem annyira fontos, mint az egész időtartam alatt fennálló állandó nyomás.

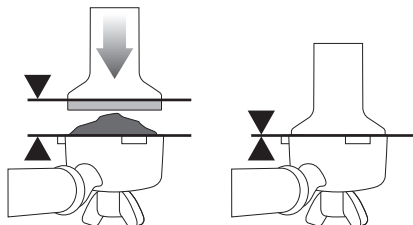

- A lesimítás UTÁN a tamper fém peremének felső széle egy szintben kell, hogy legyen a szűrő peremével.



### MEGJEGYZÉS

Javasoljuk, hogy csak olyan jó minőségű 100% Arabica kávéat használjon, melynek a csomagolásán a pörkölés dátuma szerepel, ne olyat, ahol az adat a felhasználhatóság dátumát adja meg. A kávészemeket a legjobb a pörköléstől számított 5-20. napon elfogyasztani. A víz az állott kávéban nagyon hamar átfolyik, ezért az ital keserű és vizes lesz.

## A KÁVÉ ELSIMÍTÁSA

A mellékelt the Razor™ kávésimító segédeszközzel egyenesse el a tömörített kávéat a szűrőben, hogy biztosítsa a megfelelő kávéfőzést.

- Tegye be a Razor™-t a szűrőbe, amíg annak karja hozzá nem ér a kar széléhez. A kávé kiegyenlítésére szolgáló segédeszköz élének bele kell merülnie a tömörített kávéba.
- A kart a tömörített kávéval tartsa az egyik kezében a csepptálca, ill. a szemetesedény felett, a másik kezével forgassa a Razor™-t körbe, hogy eltávolítsa a felesleges kávéat a szűrőből. Most megfelelő mennyiségű kávé van a szűrőben.

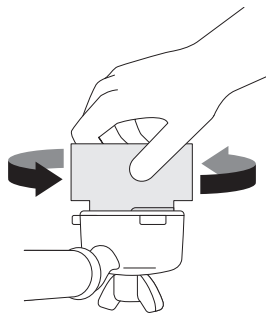

- Törölje le a kávémaradékot a szűrő és a kar pereméről, hogy megfelelő tömítést biztosítson a gőzölőfejbe való behelyezéskor.

## A GŐZÖLŐFEJ FELMELEGÍTÉSE

Mielőtt a kart beteszi a kávéfőzőbe, az 1 csésze gombjának megnyomásával a gőzölőfejen folyasson át forró vizet. Ezzel stabilizálja a hőmérsékletet a főzés előtt, és felmelegíti a gőzölőfejet, hogy állandó hőmérsékletet érjen el a kávéfőzéshez.





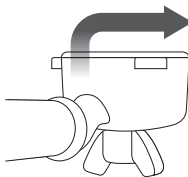

## A KAR BEHELYEZÉSE A GŐZÖLŐFEJBE

- Tegye a kart a gőzölőfej alá úgy, hogy a fogantyú a gőzölőfejen lévő „INSERT” felirattal egy szinten legyen. Tegye be a kart a gőzölőfejbe, és fordítsa el a gőzölőfejen lévő nyíl irányába, amíg ellenállást nem érez.

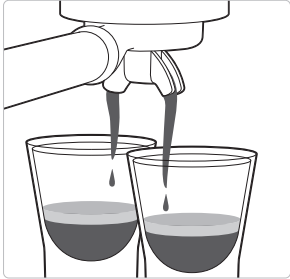
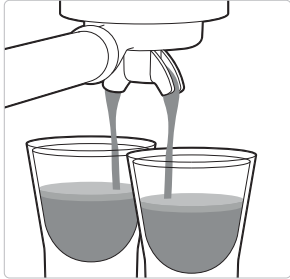

## KÁVÉFŐZÉS

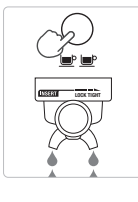
- 8-10 másodperc (az előfőzés időtartama) elteltével a kávé folyni kezd, ennek a csepegő mézhez hasonló állagúnak kell lennie.
- Ha a víz kevesebb, mint 6 másodperc elteltével folyni kezd, lehet, hogy vagy kevés kávé van a szűrőben, vagy a kávé túl durvára van őrölve. Ennek az eredménye alulfőzött kávé lesz.
- Ha a kávé folyni kezd, de 15 másodperc után még mindig folyik, a kávé túl finomra van őrölve. Ennek az eredménye túlfőzött kávé lesz.

KIEGYENSÚLYOZOTT KÁVÉ	ALULFŐZÖTT KÁVÉ	TÚLFŐZÖTT KÁVÉ
		
<ul style="list-style-type: none"> <li>• 8-12 másodperc után kezd folyni.</li> <li>• Lassan folyik, mint a pergetett méz.</li> <li>• Finom aranybarna habja van.</li> <li>• A kávénak sötétbarna színe van.</li> </ul>	<ul style="list-style-type: none"> <li>• 1-7 másodperc után kezd folyni.</li> <li>• A kávé túl gyorsan folyik át.</li> <li>• A habja vékony és sápadt.</li> <li>• A kávé világosbarna.</li> <li>• Az íze keserű, gyenge és vizes.</li> </ul>	<ul style="list-style-type: none"> <li>• 13 másodperc után kezd folyni.</li> <li>• A kávé csak csöpög, nem folyik.</li> <li>• A habja sötét és töredezett.</li> <li>• A kávé nagyon barna.</li> <li>• Az íze keserű és égett.</li> </ul>
<h3>FŐZÉS UTÁN</h3>	<h3>MEGOLDÁS</h3>	<h3>MEGOLDÁS</h3>
 <p><b>VEGYE KI A HASZNÁLT KÁVÉT</b> A használt kávé a kávészűrőben üledéket képez. Ha a kávéüledék nedves, olvassa el az alulfőzött kávé fejezetet.</p>	 <p><b>FINOM KÁVÉ</b> LASSU FŐZÉS</p> <p>Módosítsa, és próbálja ki.</p>	 <p><b>DURVA KÁVÉ</b> GYORS FŐZÉS</p> <p>Módosítsa, és próbálja ki.</p>
 <p><b>ÖBLÍTSE LE A KART</b> Tisztítsa meg a kart, hogy megelőzze az eltömődését. Tegye a szűrőt kávé nélkül a karba, majd a gőzölőfejbe, és folyasson át vizet a gőzölőfejen.</p>	 <p><b>MINDIG IGAZÍTSA A VONALHOZ</b></p> <p>Módosítsa, és próbálja ki.</p>	 <p><b>MINDIG IGAZÍTSA A VONALHOZ</b></p> <p>Módosítsa, és próbálja ki.</p>
	<p>Kb. 15-20 kg erővel simítsa le. Ha megfelelően nyomta le, a tamper fém részének felső szélé egy szintben van a szűrő felső szélével. A kávé elsimítására szolgáló the Razor™ segéd-eszköz segítségével módosítsa a mennyiséget a szűrőben.</p>	<p>Kb. 15-20 kg erővel simítsa le. Ha megfelelően nyomta le, a tamper fém részének felső szélé egy szintben van a szűrő felső szélével. A kávé elsimítására szolgáló the Razor™ segéd-eszköz segítségével módosítsa a mennyiséget a szűrőben.</p>

	ÖRLÉS	EGY ADAG ÖRÖLT KÁVÉ	TÖMÖRÍTÉS
<b>TÚLFŐZÖTT KÁVÉ</b> KESERŰ • FANYAR	Túl finom	Túl sok Használja a segéd-eszközt a kávé elsimítására.	Túl nagy erő kifejtés
<b>KIEGYENSÚLYOZOTT KÁVÉ</b>	Optimális	8-10 g (1 csésze) 19-22 g (2 csésze)	15-20 kg
<b>ALULFŐZÖTT KÁVÉ</b> KIALAKULATLAN • SAVANYŰ	Túl durva	Túl kevés Növelje a mennyiséget, és használja a segéd-eszközt a kávé elsimítására.	Túl kis erő kifejtés

## 1 CSÉSZE KÁVÉ KÉSZÍTÉSE

- Nyomja meg egyszer az 1 csésze gombot, a gomb villogni kezd. A kijelzőn megjelenik a „PRE-INFUSE” felirat és elkezdődik a készítési idő visszaszámlálása. Amint az előforrázási folyamat befejeződik, optimális nyomás mellett elkezdődik a kávé főzése. Az 1 csészehez előre beállított mennyiség, kb. 30 ml, fog kifolyni a csészebe. A kávéfőző automatikusan leáll, amint a beállított mennyiségű kávé kifolyt.



## 2 CSÉSZE KÁVÉ KÉSZÍTÉSE

- Nyomja meg a 2 csésze gombot, a gomb villogni kezd. A kijelzőn megjelenik a „PRE-INFUSE” felirat és elkezdődik a készítési idő visszaszámlálása. Amint az előforrázási folyamat befejeződik, optimális nyomás mellett elkezdődik a kávé főzése. A 2 csészehez előre beállított mennyiség, kb. 60 ml, fog kifolyni a csészebe. A kávéfőző automatikusan leáll, amint a beállított mennyiségű kávé kifolyt.



## KÉZI ELŐFORRÁZÁS ÉS KÁVÉFŐZÉS

- Nyomja meg és tartsa lenyomva az 1 vagy 2 csésze gombját az előforrázási fázis megkezdéséhez. Engedje el a gombot, és elkezdődik a kávé kiadása. Nyomja meg újra a villogó gombot a kávéfőzés leállításához.

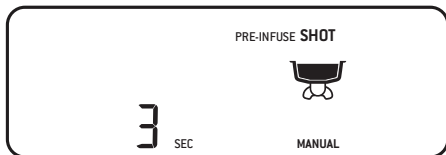

## A FŐZÖTT KÁVÉ BEÁLLÍTÁSA

- Nyomja meg a MENU gombot a főmenü megjelenítéséhez.

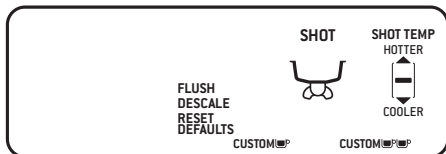

- A GRIND AMOUNT gomb segítségével válassza ki a menüből a „custom” (a kávé mennyiségének módosítása 1 csészehez) vagy a „custom” (a kávé mennyiségének módosítása 2 csészehez) opciót. A kiválasztás megerősítéséhez nyomja meg a GRIND AMOUNT gombot.
- Nyomja meg az 1 vagy 2 csésze gombját (attól függően, mekkora mennyiséget módosít), és elkezdődik az alapértelmezett előforrázás. Az előforrázás idejének beállításához nyomja meg és tartsa lenyomva a szükséges ideig az 1 vagy 2 csésze gombját. Engedje el a gombot, és elkezdődik a kávé kiadása.
- A kávékiadás befejezéséhez nyomja meg az 1 vagy 2 csésze gombját. A kijelző adatai és a gomb abbahagyja a villogást, és felhangzik egy hangjelzés annak jelzésére, hogy az Ön által végrehajtott beállítás elmentésre került. A készülék készenléti üzemmódba kapcsol. Az 1 vagy 2 csésze gombjának megnyomásával mindig az Ön által beállított kávéfőzést indítja el.

## A KÁVÉ HŐMÉRSÉKLETÉNEK BEÁLLÍTÁSA

- Nyomja meg a MENU gombot a főmenü megjelenítéséhez.
- A GRIND AMOUNT gomb segítségével válassza ki a menüből a „SHOT TEMP” (kávé hőmérséklete) opciót. Nyomja meg a gombot.



- A GRIND AMOUNT gomb segítségével növelje vagy csökkentse a főzött kávé hőmérsékletét, ami a kijelzőn megjelenik.
- Nyomja meg a gombot a beállított hőmérséklet jóváhagyásához. A készülék készenléti üzemmódba kapcsol.

## A GYÁRI BEÁLLÍTÁSOK VISSZAÁLLÍTÁSA

- Nyomja meg a MENU gombot a főmenü megjelenítéséhez.
- A GRIND AMOUNT gomb segítségével válassza ki a menüből a „RESET DEFAULTS” (gyári beállítások visszaállítása) opciót. Nyomja meg a gombot.
- Az 1 csésze gombja háromszor felvillan, és egy hangjelzés szólal meg.
- Minden beállítás (őrölt kávé mennyisége, szűrő kiválasztása, főzött kávé hőmérséklete, kávéfőzési idő 1 és 2 csésze) visszaáll az eredeti gyári beállítására. A készülék készenléti üzemmódba kapcsol.

## A FORRÓVÍZ-KIADÁS HASZNÁLATA

A forró víz kiadása funkciót használhatja a csésze előmelegítésére, vagy arra, hogy forró vizet engedjen a csészébe.

A forró víz funkció használatához fordítsa a STEAM gombot  állásba.

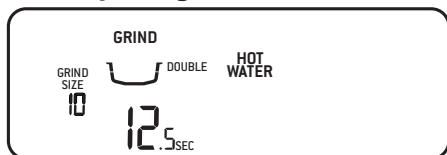

- A kijelzőn megjelenik a „HOT WATER” (forró víz) felirat, és elkezd folyni.
- A forróvíz-kiadás leállításához fordítsa a gombot középső állásba.
- A forróvíz-kiadás 60 másodperc elteltével automatikusan leáll, de a gombot kézzel középső állásba kell fordítani.

## TEJHABOSÍTÁS

A tejhabosítás megkezdése előtt javasoljuk, hogy egy rövid időre indítsa el a gőz funkciót, hogy eltávolítsa a gőzfűvókából a szennyeződések maradványait.

A gőzfűvókát fordítsa a csepptálca fölé, és a STEAM gombot fordítsa  állásba. A kijelzőn megjelenik a „STEAM” (gőz) felirat. A gőzkiadás befejezéséhez fordítsa a gombot középső állásba.

A piacon tej és tejpótlók stb. többféle márkája és típusa megtalálható.

- Mindig friss tejet használjon.
- Mindig győződjön meg róla, hogy a folyadék szintje a tejkannában a MIN és MAX jelzés között mozog.
- Emelje fel a gőzfűvókát, és merítse bele a tejszebe. A gőzfűvóka végét 1-2 cm-nyire kell a tejszebe meríteni, a jobb széléhez közel körülbelül 90°-os szögben.
- Fordítsa a STEAM gombot  állásba.
- A gőzfűvóka végét tartsa éppen csak a tej szintje alatt, amíg a tej nem kezd az óramutató járásának megfelelő irányba örvényleni.
- Amíg a tej örvénylik, lassan mozgassa a kannát lefelé. A fűvóka vége így éppen csak hozzáér a tej felszínéhez, és légbuborékokat kezd fújni a tejszebe.
- Óvatosan kihúzhatja a gőzfűvóka végét a tej felszínére fölé is, hogy meggyorsítsa a tej forgását.
- Tartsa a gőzfűvóka végét a tej felszínén, és tartsa meg a tej keringését. A fenti lépéseket addig ismételje, amíg el nem éri a kívánt konzisztenciát.

- A gőzfűvókát dugja még mélyebbre, hogy a tej a kanna alján is felmelegedjen, közben ügyeljen arra, hogy a tej tovább forogjon. A tej megfelelő hőmérséklete 60-65 °C, ezt a hőmérsékletet felismeri, ha hozzáér az edény aljához.

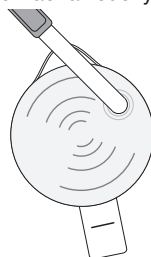

- Amint elérte a kívánt hőmérsékletet, fordítsa a STEAM gombot középső állásba.
- A gőzfűvókát vegye ki a kannából.
- A gőzfűvókát törölje le egy nedves törölrönggyel. Azután fordítsa ismét a csepptálca fölé.

## FIGYELMEZTETÉS: ÉGÉSI SÉRÜLÉS VESZÉLYE

Nyomás alatt akkor is szökhet gőz a készülékből, ha a készülék ki van kapcsolva.

A gyerekeket állandó felügyelet alatt kell tartani, ha a készülék közelében mozognak.

## MEGJEGYZÉS

Bizonyosodjon meg róla, hogy a gőz- és forróvíz-vezérlő kikapcsolt állásban van, mielőtt kiveszi a gőzfűvókát a felhabosított tejből.

## MEGJEGYZÉS

Ha a kávéfőző gőzt bocsát ki, hallani a szivattyú hangját is. Ez normális jelenség.

## MEGJEGYZÉS

Csak a készülékhez mellékelte rozsdamentes acél tejhabosító kannát használja. Ha másmilyen kannát használ, veszélyes helyzet alakulhat ki.

## A GŐZFŰVÓKA TISZTÍTÁSA

A tejhabosítás befejezése után a gőzfűvókát mindig tisztítsa meg a gőzfunkció rövid bekapcsolásával. A gőzfűvókát fordítsa a csepptálca fölé, és a STEAM gombot fordítsa  állásba. Hagyja a gőzt egy kicsit szökni, hogy eltávolítsa a tejszennyeződést. A gőzkiadás befejezéséhez fordítsa a gombot középső állásba.



## A KÚPOS KÁVÉDARÁLÓ BEÁLLÍTÁSA

Bizonyos kávéfajták hosszabb őrleést igényelnek az ideális főzés vagy gőzölés elérése érdekében. A Barista Pro™ kávéfőző állítható felső őrleőkővel van ellátva, ami lehetővé teszi az őrlés tartományának kibővítését.

Javasoljuk, hogy egyszerre csak egy módosítást végezzen.

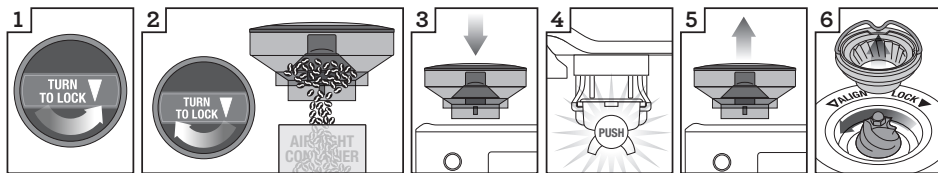

1 Oljja ki a tartályt. Vegye ki.

2 A szemeskávét öntse át légmentes tartályba, és hűvös, sötét helyen tárolja

3 A tartályt tegye vissza a darálóra.

4 Indítsa el a darálót, amíg ki nem ürül.

5 Vegye ki a tartályt.

6 Vegye ki a felső követ.

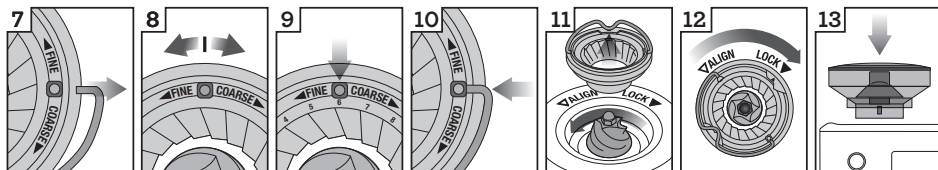

7 Az őrleőkő mindkét oldaláról vegye le a fogantyút.

8 Csúsztassa az állítható felső őrleőkövet, 1. szám, durvább vagy finomabb irányba.

9 Illessze össze a számot a fogantyú nyitott részével

10 Tegye vissza a fogantyút a felső őrleőkőbe.

11 Nyomja a felső őrleőkövet stabilan a helyére.

12 Rögzítse a felső őrleőkövet.

13 A tartályt tegye vissza a darálóra.

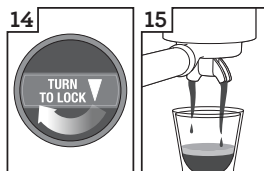

14 Rögzítse a tartályt.

15 Ellenőrizze a főzési beállítást.



# Karbantartás és tisztítás

## A VÍZSZŰRŐ BESZERELÉSE

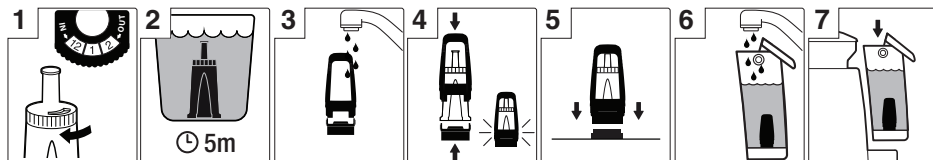

1. Vegye ki a szűrőt és a tartóját a műanyag zacskóból. A csere dátumát állítsa be a következő hónapra. Javasoljuk, hogy a szűrőt 3-havonta cserélje ki.
2. Tegye a vízszűrőt 5 percre hideg vízbe.
3. A szűrőtartót hideg folyóvíz alatt öblítse le.
4. A vízszűrőt tegye a tartó felső részébe. Az alsó részt helyezze alá, és kattintsa be. Ellenőrizze, hogy helyesen van-e összeállítva.
5. Vegye ki a víztartályt. Helyezze a vízszűrő tartóját a tartály alján lévő adapterre. Nyomja lefelé a vízszűrő tartóját, hogy stabilan üljön az adapteren.
6. Vegye ki a víztartályt. Helyezze a vízszűrő tartóját a tartály alján lévő adapterre. Nyomja lefelé a vízszűrő tartóját, hogy stabilan üljön az adapteren.
7. Töltse meg a víztartályt hideg tiszta vízzel, és helyezze vissza. Ellenőrizze, hogy a tartály megfelelően van-e behelyezve.



## MEGJEGYZÉS

Ha új vízszűrőre van szüksége, forduljon a készülék eladójához.

## TISZTÍTÁSI CIKLUS

A kijelzőn a „FLUSH” felirat jelenik meg, amikor végre kell hajtani a tisztítási ciklust. A tisztítási ciklus a vízkömentesítéstől független folyamat.

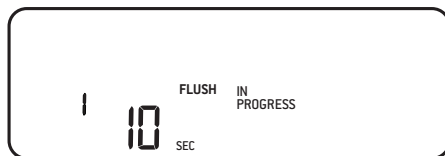

1. A karba tegye be a szűrőt és abba a tisztítólemezt.
2. A lemezbe tegye be a tisztítótablettát.
3. A kávéfőző kart rögzítse a gőzlőfejbe.
4. Űritse ki a csepptálcát, és helyezze vissza.
5. Töltse fel a víztartályt a MAX jelzésig, és helyezze vissza a kávéfőzőbe.
6. Nyomja meg a MENU gombot a főmenü megjelenítéséhez.
7. A GRIND AMOUNT gomb segítségével válassza ki a menüből a „FLUSH” opciót. Nyomja meg a gombot. Az 1 csésze gombja kigyullad.
8. Nyomja meg az 1 csésze gombot, és elkezdődik a tisztítási ciklus. A kijelzőn látható a tisztítási ciklus visszaszámlálása.
9. A tisztítási ciklus befejezése után megszólal egy hangjelzés, és a kávéfőző készenléti üzemmódba kapcsol. Ha a tisztítótablettá nem oldódott fel teljesen a szűrőben, az egész folyamatot meg kell ismételni.
10. Vegye ki a tisztítólemezt és a szűrőt a karból, Űritse ki a csepptálcát, és minden alkatrészt alaposan öblítsen el tiszta vízben.

## VÍZKÖMENTESÍTÉS

Rendszeres használat esetén a kemény víz a kávéfőző belső részeinek többségén vízkőlerakódást okozhat, ami akadályozza a víz átfolyását, ezáltal csökkenti a kávéfőző teljesítményét és befolyásolja a kávé minőségét. A kijelzőn a „DESCALE” felirat jelenik meg, amikor vízkömentesítést kell végrehajtani.

1. Ürítse ki a csepptálcát, és helyezze vissza. Vegye ki a víztartályt a kávéfőzőből, és vegye ki belőle a vízsűrőt.
2. Töltse fel a víztartályt a DESCALÉ jelzésig, és adjon hozzá a vízkőoldót. Tegye vissza a tartályt a kávéfőzőbe.
3. Nyomja meg a MENU gombot a főmenü megjelenítéséhez. A GRIND AMOUNT gomb segítségével válassza ki a menüből a „DESCALÉ” opciót. Nyomja meg a gombot. Az 1 csésze gombja kigyullad.
4. Nyomja meg az 1 csésze gombot, és elkezdődik a vízkömentesítés. A vízkömentesítés három fázisban megy végbe: kávékészítés, forróvíz-kiadás és gőzkiadás. Minden fázis befejezése után egy hangjelzés hallatszik. Fontos, hogy a STEAM gombot a kijelző instrukcióit követve kézzel HOT WATER vagy STEAM állásba fordítani.

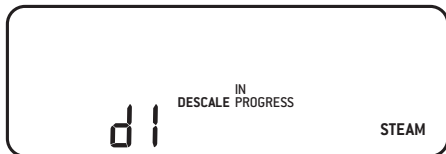

5. Amikor a vízkömentesítés véget ér, a kávéfőzőt át kell öblíteni. Az 1 csésze gombja kigyullad. Ugyanúgy, mint a vízkömentesítő ciklus során, a STEAM gombot a kijelző instrukcióit követve kézzel HOT WATER vagy STEAM állásba kell fordítani.

6. Vegye ki a csepptálcát, ürítse ki, és tegye vissza. A tartályból öntse ki a maradék vízkömentesítő oldatot, majd töltsen meg a tartályt tiszta és hideg vízzel a MAX jelig, és tegye vissza a kávéfőzőbe.
7. Nyomja meg az 1 csésze gombot, és elkezdődik a öblítési folyamat. Az öblítési folyamatnak is három fázisa van. A kijelzőn megjelenik az aktuális fázis és az állása. Minden fázis befejezése után egy hangjelzés hallatszik.
8. Az öblítési folyamat befejezése után megszólal egy hangjelzés, és a kávéfőző készenléti üzemmódba kapcsol.
9. Vegye ki a csepptálcát és a víztartályt, és alaposan mossa el. Törölje szárazra, mielőtt visszateszi a kávéfőzőbe.

## A KÓNUSZOS KÁVÉDARÁLÓ TISZTÍTÁSA

A daráló tisztítási ciklusa eltávolítja a daralóból az olajmaradványokat, amelyek negatívan befolyásolhatják a kávészemek őrlését.

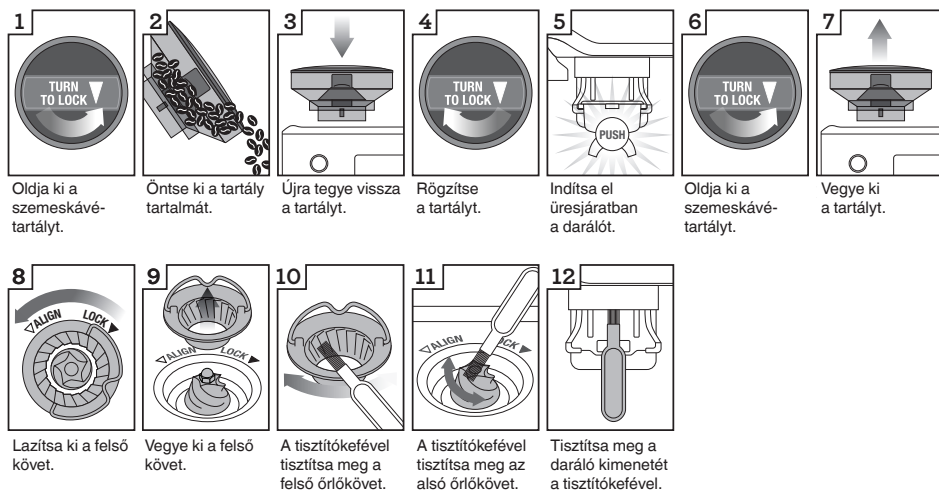

## A KÚPOS KÁVÉDARÁLÓ HALADÓ TISZTÍTÁSA

Végezze el ezt a lépést, ha az őrlőkövek megakadtak, vagy az őrölt kávé eltömődött.

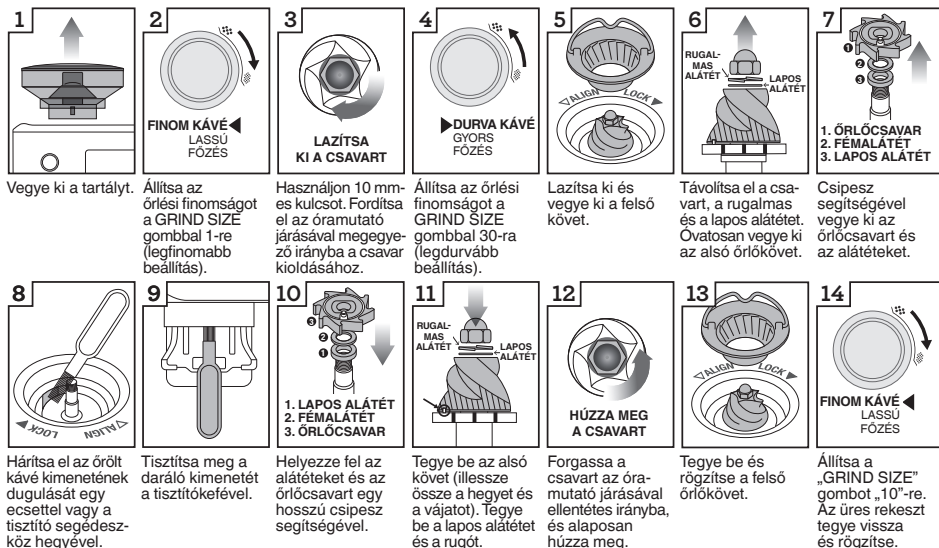

Legyen óvatos a kövekkel, mivel nagyon élesek.

## A GŐZFŰVÓKA TISZTÍTÁSA

- A gőzfűvókát rögtön a tej habosítása után meg kell tisztítani. A gőzfűvókát törölje le egy nedves törölronggyal.
- A gőzfűvóka használata után javasoljuk, hogy engedje ki néhány másodpercig a gőzt, hogy a tejmaradék távozzon a gőzfűvókából. A gőzfűvókát fordítsa a csepptálca fölé, és a STEAM gombot fordítsa  állásba néhány másodpercre, hogy kiengedje és eltávolítsa a szennyeződések és a tejmaradékok. Ezután fordítsa a gombot középű állásba.
- Ha a gőzfűvóka vége eldugul, a tejhabosítás során csökken a gőzfűvóka teljesítménye. A tisztító segédeszköz tüje segítségével tisztítsa ki a gőzfűvóka végén levő nyílást.
- Ha a gőzfűvóka még mindig el van dugulva, a tisztító segédeszköz nyílásának a segítségével lazítsa ki a gőzfűvóka végét, és csavarja le. Merítse a gőzfűvóka végét forró vízbe, és a tisztító segédeszköz tujével tisztítsa meg a gőzfűvóka végét. Tegye vissza a gőzfűvókára, és rögzítse a tisztító segédeszköz segítségével.

## A SZŰRŐK ÉS A KAR TISZTÍTÁSA

- A szűrőt és a kart öblítse le forró folyóvízben közvetlenül használat után, hogy eltávolítsa a kávémaradékokat.
- Ha a szűrő apró nyílásai eldugulnak, a tisztító segédeszköz tujével kitisztíthatja őket.
- Ha még mindig el vannak dugulva, oldjon fel meleg vízben egy tisztítótablettát, és ebbe az oldatba tegye bele a szűrőket karral együtt kb. 20 percre. Alaposan öblítse le.

## A GŐZÖLŐFEJ TISZTÍTÁSA

- A gőzölőfejet és a benne levő rozsdamentes rácsot rendszeresen törölje le meleg vízbe mártott puha szivaccsal, hogy eltávolítsa a kávémaradványokat.
- Rendszeresen öblítse át a kávéfőzőt. Tegye a szűrőt örölt kávé nélkül a karba, majd a gőzölőfejbe. Nyomja meg az 1 csésze gombot, és hagyjon átfolyni egy kevés vizet, hogy eltávolítsa az örölt kávé maradványait. Nyomja meg ismét az 1 csésze gombot a forróvíz-kiadás leállításához. Vegye ki a kart, és alaposan öblítse le.

## A CSEPPTÁLCA TISZTÍTÁSA

1. A csepptálcát ki lehet venni, ki lehet önteni és ki lehet tisztítani minden használat után, vagy ha megjelenik az EMPTY ME! kijelzés.
2. A kávéfőzőből óvatosan vegye ki a csepptálcát, és vegye ki a szűrőt. Az EMPTY ME! kijelzőt az oldalsó sínben felfelé húzva veheti ki a csepptálcáról. Valamennyi alkatrészt mossa el meleg vízben kevés mosogatószerrel, egy puha szivacs segítségével. Öblítse le és alaposan törölje szárazra, mielőtt összerakja és visszateszi a kávéfőzőbe.
3. A tartozékok elhelyezésére szolgáló fiók a csepptálca mögött található. Vegye ki a tartozékfiókot, és törölje át puha, enyhén megnedvesített szivaccsal.



### MEGJEGYZÉS

Minden alkatrészt mosson el meleg vízben egy kevés mosogatószerrel. Ne használjon durva tisztítószer, drótkéfé, drótszivacsot stb., mert megsérthetik a felületet. A kávéfőző egyetlen alkatrésze sem mosható mosogatógépből.



### FIGYELEM

Se a tápkábelt, se a csatlakozót, se a készüléket ne tegye vízbe vagy más folyadékba.

## A KÜLSŐ FELÜLET TISZTÍTÁSA

Törölje le a külső felületet puha nedves szivaccsal, majd egy tiszta ronggyal törölje szárazra.

## A KÁVÉFŐZŐ TÁROLÁSA

Mielőtt elteszi, nyomja meg a POWER gombot a kávéfőző kikapcsolásához, és húzza ki a tápkábelt a hálózathoz. Vegye ki a fel nem használt szemeskávét a tárolóból, tisztítsa ki a tárolót (ld. 66. oldal), ürítse ki a víztartályt és tisztítsa le a csepptálcát. Győződjön meg róla, hogy a kávéfőző kihűlt, tiszta és száraz. A tartozékokat tegye be a tartozékok fiókjába.

A kávéfőzőt függőleges állapotban tárolja, és ne tegyen rá semmit.

## HIBAÜZENETEK

Ha a kijelzőn ez a hibaüzenet jelenik meg , forduljon a Sage márkaszervizéhez.



## Hibaelhárítás

PROBLÉMA	LEHETSÉGES OK	MEGOLDÁS
A gőzölőfejből nem folyik víz. A készülék nem ad forró vizet.	<ul style="list-style-type: none"><li>• A víztartály üres.</li><li>• A víztartály nincs jól elhelyezve a kávéfőzőben.</li><li>• A kávéfőzőt vízkömentesíteni kell.</li><li>• A kávé túlságosan finomra van őrölve és/vagy a szűrőben túl sok a kávé és/vagy a kávé túlságosan le van nyomva és/vagy a szűrőnyílások eltömődtek.</li></ul>	<ul style="list-style-type: none"><li>• Töltse fel a víztartályt.</li><li>• Nyomja be a víztartályt teljesen a kávéfőzőbe, és rögzítse.</li><li>• Indítsa el a vízkömentesítési folyamatot.</li><li>• Ld. lejjebb „A kávé csak csepeg a kar kimeneti nyílásából”.</li></ul>
A kávé csak csepeg a kar kimeneti nyílásából.	<ul style="list-style-type: none"><li>• A kávé túl finomra van őrölve.</li><li>• A szűrőben túl sok kávé van.</li><li>• A kávé túl erősen van tömörítve.</li><li>• A víztartály üres.</li><li>• A víztartály nincs jól elhelyezve a kávéfőzőben.</li><li>• A szűrő nyílásai eldugulhattak.</li><li>• A kávéfőzőt vízkömentesíteni kell.</li><li>• A víztartály üres, vagy a víz az MIN vonal alatt van.</li></ul>	<ul style="list-style-type: none"><li>• Használjon durvábbra őrölt kávé. További információk „Az őrlés finomságának beállítása” részben a 60. oldalon, és a „Túlfőzött kávé” részben a 62. oldalon.</li><li>• Csökkentse az őrölt kávé mennyiségét. További információk az „Adagolás” részben a 60., vagy a „Túlfőzött kávé” részben a 62. oldalon.</li><li>• Tömörítés után használja a kávé lesimitására szolgáló Razor™ segédeszközt.</li><li>• A kávé tömörítésekor kifejtett erő 15-20 kg legyen.</li><li>• Töltse fel a víztartályt.</li><li>• Nyomja be a víztartályt teljesen a kávéfőzőbe, és rögzítse.</li><li>• A tisztító segédeszköz tujével tisztítsa ki a szűrő nyílásait.</li><li>• Ha még mindig el vannak dugulva, oldjon fel meleg vízben egy tisztítótablettát, és ebbe az oldatba tegye bele a szűrőket karral együtt kb. 20 percre. Alaposan öblítse le.</li><li>• Indítsa el a vízkömentesítési folyamatot.</li><li>• Töltse fel a víztartályt.</li></ul>
A víz nem folyik ki (a kávéfőző kellemetlen hangot ad ki).		

PROBLÉMA	LEHETSÉGES OK	MEGOLDÁS
A kávé túl gyorsan folyik ki.	• A kávé túl durvára van őrölve.	• Használjon finomra őrölt kávé. További információk „Az őrlés finomságának beállítása” részben a 60. oldalon, vagy az „Alulfőzött kávé” részben a 62. oldalon.
	• A szűrőben nincs elég őrölt kávé.	• Növelje az őrölt kávé mennyiségét. További információk az „Adagolás” részben a 60. oldalon, vagy az „Alulfőzött kávé” részben a 62. oldalon. Tömörítés után használja a kávé lesimítására szolgáló Razor™ segédeszközt.
	• A kávé nincs eléggé tömörítve.	• A kávé tömörítésekor kifejtett erő 15-20 kg legyen.
A kávé a kar szélénél folyik.	• A kar nincs rendesen a gőzölőfejre rögzítve.	• Győződjön meg róla, hogy kar megfelelően van behelyezve. A nyíl irányába elforgatva enyhé ellenállást kell éreznie.
	• A kar szélén kávé maradt.	• Törölje le a felesleges kávé a kar pereméről, hogy megfelelő legyen a tömítés a gőzölőfejbe való behelyezéskor.
	• A szűrőben túl sok kávé van.	• Csökkentse az őrölt kávé mennyiségét. További információk az „Adagolás” c. részben a 60. oldalon. • Tömörítés után használja a kávé lesimítására szolgáló Razor™ segédeszközt.
A kávéfőző nem ad gőzt.	• A kávéfőző még nem érte el az üzemi hőmérsékletet.	• Várja meg, amíg a kávéfőző felmelegszik, és eléri az üzemi hőmérsékletet.
	• A víztartály üres.	• Töltse fel a víztartályt.
	• A víztartály nincs jól elhelyezve a kávéfőzőben.	• Nyomja be a víztartályt teljesen a kávéfőzőbe, és rögzítse.
	• A kávéfőzőt vízkömentesíteni kell.	• Indítsa el a vízkömentesítési folyamatot.
	• A gőzfúvóka eltömődött.	• További információk a „Gőzfúvóka tisztítása” c. részben, 69. oldal.
A kávéfőzőből kávéfőzéskor vagy gőzkibocsátáskor a szivattyú hangját hallani.	• Normális, hogy a kávéfőző használata közben hallja a szivattyú hangját.	• Nincs teendő, ez normális jelenség.
	• A víztartály üres. • A víztartály nincs jól elhelyezve a kávéfőzőben.	• Töltse fel a víztartályt. • Nyomja be a víztartályt teljesen a kávéfőzőbe, és rögzítse.

<b>PROBLÉMA</b>	<b>LEHETSÉGES OK</b>	<b>MEGOLDÁS</b>
<b>A kávé nem elég meleg.</b>	• A csészék nincsenek eléggé előmelegítve.	• Öblítse le a kart forró víz alatt.
	• A kar hideg.	• Öblítse le a kart forró víz alatt. Törölje szárazra.
	• A tej nem elég meleg (cappuccino vagy latté készítésekor).	• Növelje a habosítás időtartamát.
	• Módosítsa a víz hőmérsékletét.	• Növelje a főzött kávé hőmérsékletét – további információk a „Kávé hőmérsékletének beállítása” fejezetben a 63. oldalon.
<b>A kávének nincs habja.</b>	• A kávé nincs eléggé tömörítve.	• A kávé tömörítésekor kifejtett erő 15-20 kg legyen.
	• A kávé túl durvára van őrölve.	• Használjon finomra őrölt kávé. További információk „Az őrlés finomságának beállítása” részben a 60. oldalon, vagy az „Alulfőzött kávé” részben a 62. oldalon.
	• A szemeskávé vagy az őrölt kávé már nem friss.	• Használjon frissen pörkölt kávészemeket, amelyen fel van tüntetve a pörkölés dátuma, és használja fel a pörköléstől számított 5-20 napon belül. • Az előre megőrölt kávé egy héten belül használja fel.
	• A szűrő nyílásai eldugulhattak.	• A tisztító segédeszköz tujével tisztítsa ki a szűrő nyílásait. • Ha még mindig el vannak dugulva, oldjon fel meleg vízben egy tisztítótablettát, és ebbe az oldatba tegye bele a szűrőket karral együtt kb. 20 percre. Alaposan öblítse le.
	• Szimpla fenekű szűrőt használt az előre megőrölt kávéhoz.	• Ügyeljen rá, hogy dupla fenekű szűrőt használjon az előre megőrölt kávéhoz.
<b>A kávéfőzőből folyik a víz.</b>	• A víztartály nincs jól elhelyezve a kávéfőzőben.	• Nyomja be a víztartályt teljesen a kávéfőzőbe, és rögzítse.



PROBLÉMA	LEHETSÉGES OK	MEGOLDÁS
A kávéfőző be van kapcsolva, de nem működik.	<ul style="list-style-type: none"> <li>Aktiválódott a biztonsági hőbiztosíték, mert a szivattyú vagy a daráló túlmelegedett.</li> </ul>	<ul style="list-style-type: none"> <li>Nyomja meg a POWER gombot a kávéfőző kikapcsolásához, és húzza ki a tápkábelt a hálózathoz. Hagyja hűlni 30-60 percig.</li> <li>Ha a gond továbbra is fennáll, forduljon a Sage szervizközpontoz.</li> </ul>
A kávéfőző nem őrli a kávé.	<ul style="list-style-type: none"> <li>A szemeskávétartályban nincs szemeskávét.</li> <li>A daráló edénye vagy a kivezetése eldugult.</li> <li>A darálóban víz vagy nedvesség van.</li> </ul>	<ul style="list-style-type: none"> <li>Töltse meg a szemeskávétartályt friss szemeskávétal.</li> <li>Tisztítsa ki a daráló edényét vagy a kivezetést. További információk „A kúpos kávédaráló haladó tisztítása” c. részben a 68. oldalon.</li> <li>Tisztítsa ki a daráló edényét vagy a kivezetést. További információk „A kúpos kávédaráló haladó tisztítása” c. részben a 68. oldalon. Győződjön meg róla az összerakás előtt, hogy az őrlőkövek teljesen szárazak. Ha lehetséges, használjon hajszárítót a legalacsonyabb fokozaton, hogy eltávolítsa a szennyeződések a darálóból.</li> </ul>
A készülék túl sok / túl kevés kávé őrölt.	<ul style="list-style-type: none"> <li>Rosszul állította be az őrölt kávé mennyiségét.</li> </ul>	<ul style="list-style-type: none"> <li>Növelje vagy csökkentse az őrölt kávé mennyiségét. További információk az „Adagolás” részben a 60. oldalon, és a „Főzési útmutató” részben a 62. oldalon.</li> </ul>
Túl sok/kevés kávé fő ki.	<ul style="list-style-type: none"> <li>Módosítani kell az őrölt kávé mennyiségét és/vagy a finomságát és/vagy a főzött kávé mennyiségét.</li> </ul>	<ul style="list-style-type: none"> <li>Módosítsa az őrölt kávé mennyiségét és/vagy a kávé őrlési finomságát. További információk „Az őrlés finomságának beállítása” részben a 60. oldalon, az „Adagolás” részben a 60. oldalon, és a „Főzési útmutató” részben a 62. oldalon.</li> </ul>
A daráló hangos, „csikorgó” hangot ad ki.	<ul style="list-style-type: none"> <li>A darálóba idegen tárgy került, vagy eldugult.</li> </ul>	<ul style="list-style-type: none"> <li>Vegye ki a darálót, ellenőrizze az alsó részt, hogy nem dugult-e el. Szükség esetén tisztítsa meg az edényt és az őrölt kávé kimenetét. További információk „A kúpos kávédaráló tisztítása” c. részben, 68. oldal.</li> </ul>



## Spis treści

- 74 Ważne zalecenia dotyczące bezpieczeństwa
- 78 Opis Twojego nowego urządzenia
- 83 Obsługa Twojego nowego urządzenia
- 90 Konserwacja i czyszczenie
- 94 Rozwiązywanie problemów

## WAŻNE INFORMACJE DOTYCZĄCE BEZPIECZEŃSTWA

**W Sage® zdajemy sobie sprawę z wagi bezpieczeństwa. Projektujemy i produkujemy urządzenia przede wszystkim z troską o bezpieczeństwo użytkownika. Prosimy jednak o ostrożność i przestrzeganie podczas użytkowania urządzenia elektrycznego następujących zaleceń dotyczących bezpieczeństwa.**

**PRZECZYTAJ WSZYSTKIE INSTRUKCJE PRZED PIERWSZYM UŻYCIEM I ZACHOWAJ JE DO WGLĄDU W PRZYSZŁOŚCI.**

- Pełny tekst instrukcji dostępny jest na stronach [sageappliances.com](http://sageappliances.com).

- Przed pierwszym użyciem upewnij się, że napięcie w gniazdku sieciowym odpowiada napięciu podanemu na tabliczce znamionowej na spodzie urządzenia. W razie jakichkolwiek wątpliwości zwróć się do wykwalifikowanego elektryka.
- Zaleca się zainstalowanie ochronnika przepięciowego (standardowy włącznik w gniazdku) w celu zagwarantowania zwiększonej ochrony podczas użytkowania urządzenia. Zaleca się, aby w obwodzie elektrycznym, w którym urządzenie będzie użytkowane, zainstalowany był ochronnik przepięciowy (z nominalnym prądem szczytkowym max. 30 mA). Zwróć się do swego elektryka o specjalistyczną pomoc.
- Przed pierwszym użyciem urządzenia usuń i w bezpieczny i ekologiczny sposób zutylizuj wszelkie materiały pakunkowe.
- Aby wykluczyć ryzyko uduszenia małych dzieci, usuń opakowanie ochronne wtyczki przewodu sieciowego tego urządzenia i w bezpieczny sposób je zutylizuj.
- Przed każdym użyciem upewnij się, że urządzenie jest prawidłowo zmontowane.
- Urządzenie jest przeznaczone wyłącznie do użytku w domu.

Pod żadnym pozorem nie używaj urządzenia do innych celów niż te, do których jest ono przeznaczone. Nie używaj tego urządzenia w poruszających się pojazdach ani na statkach. Nie używaj urządzenia na zewnątrz.

**W przeciwnym razie istnieje ryzyko powstania obrażeń.**

- Umieść urządzenie na stabilnej, równej i suchej powierzchni odpornej na działanie wysokiej temperatury, daleko od krawędzi blatu; nie umieszczaj urządzenia w pobliżu źródeł ciepła, takich jak kuchenki, piekarniki lub palniki gazowe.
  - Przed użyciem rozwiń całkowicie kabel zasilania.
  - Nie przewieszaj kabla zasilającego przez krawędź stołu lub blatu roboczego. Nie dopuść, aby kabel zasilający dotykał gorących powierzchni ani aby się splątał.
  - Nie pozostawiaj włączonego urządzenia bez nadzoru.
  - Jeśli urządzenie ma zostać:
    - pozostawione bez nadzoru
    - czyszczone
    - przenoszone
    - złożone; lub
    - magazynowane
- Zawsze wyłączaj ekspres przyciskiem POWER. Wyłącz i odłącz kabel zasilający z gniazdka sieciowego.

- Regularnie sprawdzaj, czy kabel zasilający, wtyczka i całe urządzenie nie są uszkodzone. W przypadku stwierdzenia uszkodzenia należy zaprzestać korzystania z urządzenia i zwrócić się do najbliższego autoryzowanego ośrodka serwisowego marki Sage do kontroli lub naprawy.
- Utrzymuj urządzenie i jego wyposażenie w czystości. Przestrzegaj wskazówek dotyczących czyszczenia, podanych w niniejszej instrukcji obsługi. Czynności niewymienione w niniejszej instrukcji powinny być przeprowadzane wyłącznie przez autoryzowany ośrodek serwisowy.
- Dzieci powyżej 8 roku życia oraz osoby o obniżonych zdolnościach fizycznych, sensorycznych i umysłowych lub niewielkim doświadczeniu i wiedzy mogą korzystać z niniejszego urządzenia, o ile jest nad nimi sprawowany nadzór lub zostały one pouczone o korzystaniu z urządzenia w bezpieczny sposób i zdają sobie sprawę z ewentualnego niebezpieczeństwa.
- Dzieciom nie wolno bawić się urządzeniem.
- Dzieci poniżej 8 roku życia oraz dzieci bez nadzoru osoby dorosłej nie mogą czyścić urządzenia.

- Urządzenie i jego przewód zasilający należy przechowywać poza zasięgiem dzieci poniżej 8 roku życia.
- Należy używać wyłącznie akcesoriów dostarczonych wraz z urządzeniem.
- Z urządzenia należy korzystać wyłącznie w sposób opisany w niniejszej instrukcji obsługi.
- Nie manipuluj urządzeniem, gdy jest uruchomione.
- Nie używaj innych płynów niż woda z kranu. Nie zaleca się stosowania wody o dużym stopniu filtracji, demineralizowanej lub destylowanej, ponieważ mogłoby to wpłynąć na smak kawy i proces przyrządzania kawy w urządzeniu.
- Nie włączaj ekspresu, jeśli w zbiorniku nie ma wody.
- Przed ekstrakcją kawy sprawdź, czy kolba jest mocno osadzona w głowicy zaparzącej.
- Nie zwalniasz kolby podczas przygotowania kawy, ponieważ gorąca woda w urządzeniu jest pod ciśnieniem.
- Na powierzchnię do podgrzewania filiżanek stawiaj wyłącznie filiżanki przeznaczone do przyrządzania kawy.
- Podczas pracy zachowaj szczególną ostrożność, ponieważ metalowe powierzchnie mogą się nagrzewać.
- Nie dotykaj gorących powierzchni. Przed przemieszczeniem lub czyszczeniem urządzenia odczekaj do jego ostygnięcia.
- Podczas użytkowania powierzchnia urządzenia się nagrzewa i może pozostać gorąca także po zakończeniu użytkowania.
- Przed przesunięciem, demontażem, czyszczeniem lub przechowywaniem lub jeśli nie będziesz korzystać z urządzenia, upewnij się, że jest ono wyłączone, odłączone od sieci i ostygnięte.
- Urządzenia nie należy obsługiwać przy pomocy zewnętrznego timera lub osobnego pilota zdalnego sterowania.
- Wykorzystanie wyposażenia, które nie jest sprzedawane lub zalecane przez Sage, może spowodować wybuch pożaru, porażenie prądem elektrycznym lub obrażenia.
- Jeżeli nie korzystasz z urządzenia, wyłącz je i odłącz przewód zasilający z gniazdka sieciowego.
- Jakąkolwiek konserwację wykraczającą poza zwykłe czyszczenie należy powierzyć autoryzowanemu serwisowi Sage®.
- Nie korzystaj z urządzenia na metalowym podłożu, na przykład w zlewie.

- Nie używaj urządzenia, jeśli jest umieszczone w zamkniętej przestrzeni lub zabudowie kuchennej.
- Podczas odwapniania zachowaj szczególną ostrożność, aby nie oparzyć się wydostającą się parą. Przed włączeniem funkcji odwapniania upewnij się, że zamontowano ociekacz. Więcej informacji w dalszej części instrukcji.
- Nie uruchamiaj młynka bez nałożonej pokrywy. Podczas pracy zachowaj ostrożność i unikaj kontaktu palców, rąk, włosów, ubrań lub przyborów kuchennych z pojemnikiem na ziarna kawy.

### **WAŻNE INSTRUKCJE DOTYCZĄCE FILTRA WODY**

- Przechowuj filtr wody z dala od dzieci.
- Przechowuj filtr wody w suchym miejscu w oryginalnym opakowaniu.
- Nie wystawiaj filtra wody na działanie ciepła ani bezpośrednich promieni słonecznych.

- Nie używaj uszkodzonego filtra.
- Nie otwieraj celowo filtra wody.
- Jeśli przez dłuższy czas nie używasz ekspresu do kawy, opróżnij zbiornik na wodę, jeśli nie zrobiono tego wcześniej, i wymień filtr wody.



Ten symbol umieszczony na produktach lub w dokumentacji przewodniej oznacza, że zużyte urządzenia elektryczne lub elektroniczne nie mogą być wyrzucane wraz ze zwykłym odpadem komunalnym. Aby je prawidłowo zutylizować, odnowić lub poddać recyklingowi, oddaj te wyroby do odpowiednich punktów zbiórki. Szczegółowych informacji udzieli najbliższy lokalny urząd lub najbliższy punkt zbiórki odpadów.



Aby uniknąć porażenia prądem elektrycznym, nie wolno zanurzać przewodu zasilającego, wtyczki przewodu zasilającego lub korpusu urządzenia w wodzie lub innej cieczy.

**WYŁĄCZNIE DO UŻYTKU DOMOWEGO  
ZACHOWAJ NINIEJSZĄ INSTRUKCJĘ**



## Opis Twojego nowego urządzenia

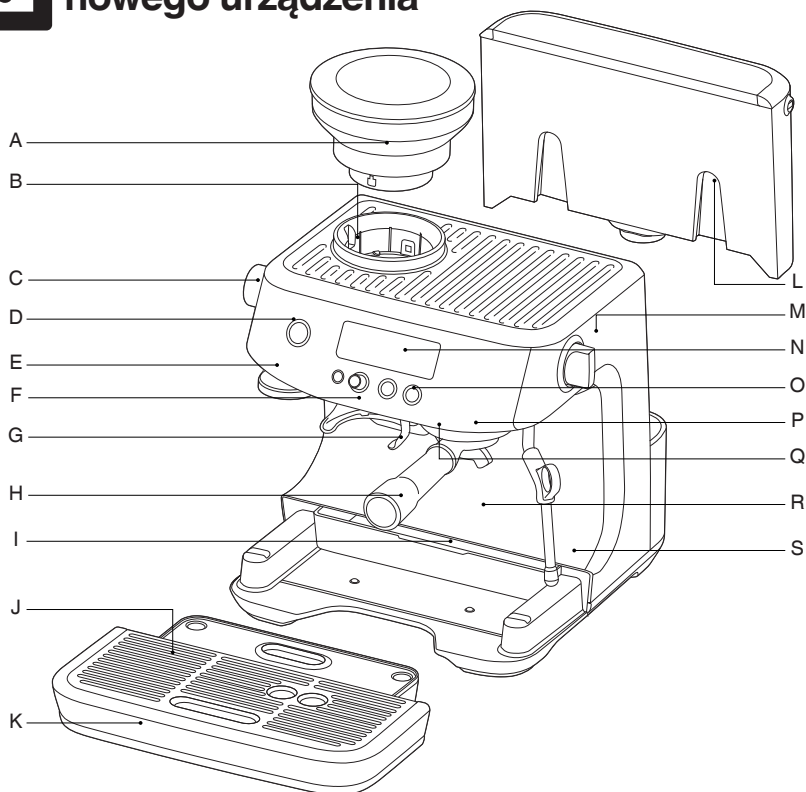

- A. 250 g pojemnik na ziarna kawy z blokadą do łatwego wyjmowania, przechowywania i przenoszenia ziarenek kawy.
- B. Wbudowany młynek stożkowy
- C. Obrotowy regulator grubości mielenia 30 ustawień grubości mielenia do przyrządzenia espresso, od drobnego aż po grube.
- D. Przycisk POWER
- E. Wbudowany/zdejmowany tamper 54mm
- F. Podawanie kawy mielonej
- G. Uchwyt do włożenia kolby
- H. 54 mm nierdzewna kolba ze specjalnie zaprojektowanym wylewem.
- I. Szuflada na akcesoria (umieszczona za ociekaczem) do przechowywania wyposażenia.
- J. Zdejmowana kratka ociekacza
- K. Wyjmowany ociekacz ze wskaźnikiem napełnienia.
- L. 2 l zbiornik na wodę z wymiwanym filtrem wody, redukuje powstawanie kamienia wodnego i osadów.
- M. Obrotowy regulator pary / gorącej wody służy do wyboru podawania pary lub gorącej wody.
- N. Wyświetlacz wyświetla proces mielenia i przyrządzania kawy.
- O. Panel sterowania przyciski MENU, GRIND AMOUNT/ FILTER SIZE, przyciski na 1 i 2 filiżanki.
- P. Głowica zaparzająca
- Q. Samodzielna wylewka gorącej wody do przygotowywania kawy long black lub wstępnego podgrzewania filiżanek.
- R. Wystarczająca ilość miejsca także na wysokie szklanki
- S. 360° obrotowa dysza pary ułatwiająca ustawienie w idealnej pozycji do spieniania mleka.

Żadne z części ekspresu the Barista Pro™, które mają kontakt z kawą, wodą lub mlekiem nie zawierają BPA.

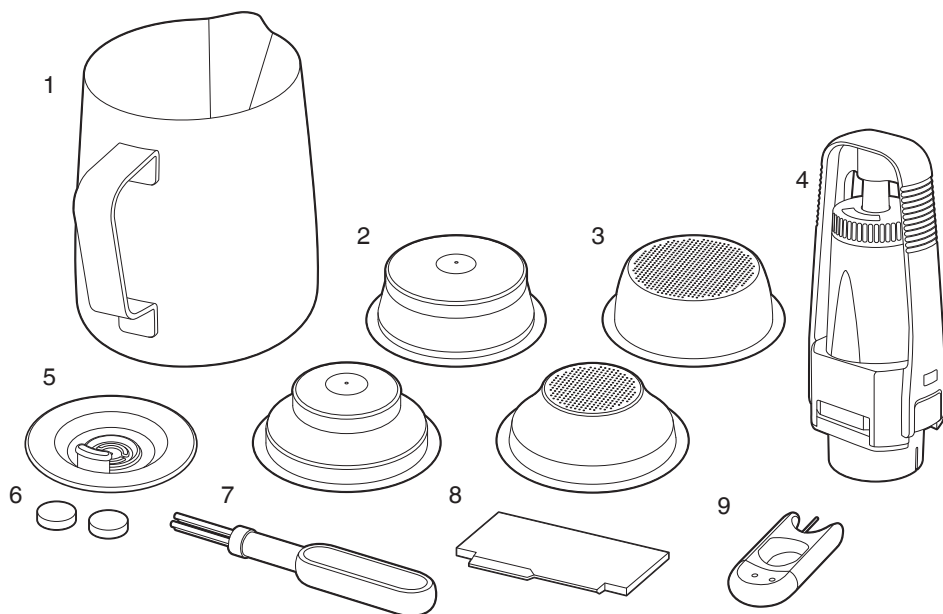

## AKCESORIA

- |   |   |
|---|---|
| 1. Nierdzewny dzbanek do spieniania mleka ze znacznikami MIN i MAX.     | 5. Tarcza czyszcząca                          |
| 2. Sitka z podwójnym dnem (1 i 2 filiżanki) na wcześniej zmieloną kawę. | 6. Tabletki czyszczące                        |
| 3. Sitka z pojedynczym dnem (1 i 2 filiżanki) na świeżo zmieloną kawę.  | 7. Szczoteczka do czyszczenia                 |
| 4. Filtr wodnego i uchwyt filtra wodnego                                | 8. The Razor™ przyrząd do wyrównania kawy     |
|   | 9. Przyrząd do czyszczenia dyszy pary i sitek |

Komponenty wyprodukowano bez BPA.\*

\* Sage zastrzega sobie prawo do oznaczenia BPA free dla tego produktu na podstawie wyników niezależnych testów laboratoryjnych przeprowadzonych na wszystkich materiałach z tworzyw sztucznych, które wchodzi w kontakt z żywnością, zgodnie z rozporządzeniem Komisji UE nr 10/2011.



## Informacje techniczne

220–240 V~ 50-60 Hz 1380-1650 W

Produkt jest zgodny z wymogami UE.



## Funkcje ekspresu Barista Pro™

### SYSTEM TERMICZNY THERMOJET™

Innowacyjny system ciepły osiąga optymalną temperaturę przyrządzania kawy w 3 sekundy.

### WBUDOWANY MŁYNEK STOŻKOWY

Nierdzewne żarna stożkowe zwiększają powierzchnię ziaren kawy w celu uzyskania pełnego smaku przyrządzonej kawy. Górne i dolne żarno można łatwo wyjąć do czyszczenia.

### REGULOWANA GRUBOŚĆ MIELENIA

30 ustawień grubości mielenia do przyrządzania espresso, od drobnego aż po grube ustawienia, dla zapewnienia optymalnej ekstrakcji kawy.

### REGULACJA ILOŚĆ ZMIELONEJ KAWY

Ustaw ilość świeżej kawy tak, aby była drobniejsza lub grubsza, aby zawsze była według Twojego smaku.

### AUTOMATYCZNE PORCJOWANIE

Młynek mieli pożądaną ilość kawy na jedną lub dwie filiżanki.

### UCHWYT DO MIELENIA

Mielenie kawy bezpośrednio do sitka z automatycznym zakończeniem mielenia.

### PRYZRĄD DO WYRÓWNYWANIA KAWY RAZOR™

Patentowane podwójne ostrze przyrządu zmienia ilość ubitej kawy w sitku w celu uzyskania dokładnej porcji i stałej ekstrakcji.

### REGULACJA TEMPERATURY EKSTRAHOWANEJ KAWY

Do uzyskania optymalnego smaku kawy.

### SYSTEM REGULACJI TEMPERATURY PID

Elektroniczny system regulacji temperatury PID zwiększający stabilność temperatury w procesie parzenia.

### STAŁE PODAWANIE GORĄCEJ WODY

Samodzielna wylewka gorącej wody do przygotowywania kawy long black lub wstępnego podgrzewania filiżanek.

### SYSTEM NISKOCIŚNIENIOWEGO PARZENIA WSTĘPNEGO

System na początku parzenia wytwarza niskie ciśnienie, zwiększając go stopniowo w celu uzyskania równomiernego parzenia.

### PROGRAMOWANIE OBJĘTOŚCI KAWY

Ustawiona objętość kawy dla 1 i 2 filiżanek można w zależności od preferencji ustawić ręcznie lub bezpośrednio w ekspresie.

### FUNKCJA SUCHEJ KAWY

Uwalnia ciśnienie wody z mielonej kawy w filtrze po parzeniu kawy w celu łatwego usuwania zużytej kawy z filtra.

### DUŻY OCIEKACZ

Ma więcej przestrzeni do wykorzystania.





## Montaż

### PRZED PIERWSZYM UŻYCIEM

#### Przygotowanie urządzenia

Usuń z urządzenia wszystkie części opakowania i przekaz je do utylizacji. Upewnij się, że przed utylizacją wyjęto z opakowania wszystkie akcesoria. Usuń opakowanie i plastikowe woreczki z filtrem wodnym i uchwytem filtra wodnego.

Oplucz zbiornik na wodę, kolbę, sitka, dzbanek do spieniania mleka i ociekacz w ciepłej wodzie z odrobiną środka do mycia naczyń. Dokładnie oplucz i wytrzyj do sucha przez użyciem.

#### INSTALACJA FILTRA WODY

- Wyjmij filtr wody i jego uchwyt z plastikowego woreczka.
- Ustaw datę wymiany na następny miesiąc. Zaleca się wymianę filtra wody po 3 miesiącach.
- Zanurz filtr wody na 5 minut w zimnej wodzie.
- Oplucz uchwyt pod zimną wodą.
- Włóż filtr wody do górnej części uchwyty. Dolną część przyłóż od dołu i zatrzaśnij. Upewnij się, że jest właściwie złożony.
- Wyjmij zbiornik na wodę. Załóż uchwyt filtra wody na adapter na dnie zbiornika. Wciśnij uchwyt filtra wody w dół, aby zamocować go prawidłowo w adapterze.
- Napełnij zbiornik czystą, zimną wodą i włóż z powrotem. Upewnij się, że zbiornik jest prawidłowo zainstalowany.
- Więcej informacji znajdziesz w dalszej części instrukcji „Konserwacja i czyszczenie” na stronie 90.



#### UWAGA

W ekspresie do kawy nie używaj wody mocno filtrowanej, demineralizowanej ani destylowanej. Może to mieć wpływ na smak kawy.



#### UWAGA

W sprawie zakupu filtra wody zwróć się do swego sprzedawcy.

#### NAPEŁNIENIE POJEMNIKA NA WODĘ

- Upewnij się, że filtr wody jest bezpiecznie umieszczony wewnątrz zbiornika.
- Uchwyt zbiornik za uchwyt znajdujący się w jego górnej części i ostrożnie go podnieś z ekspresu.

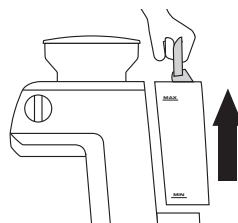

- Napełnij zbiornik czystą i zimną wodą aż do znacznika MAX umieszczonego na zbiorniku.
- Włóż zbiornik z powrotem do ekspresu. Lekko wciśnij zbiornik, aby się upewnić, że jest prawidłowo włożony w ekspresie.

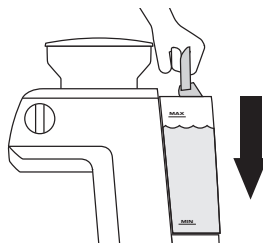

#### UWAGA

Codziennie wymieniaj wodę w zbiorniku. Zbiornik na wodę napełniaj świeżą wodą z kranu przed każdym użyciem.



## Montaż

### MONTAŻ POJEMNIKA NA ZIARNA KAWY

Do otworu w górnej części ekspresu włóż pojemnik na ziarna kawy.

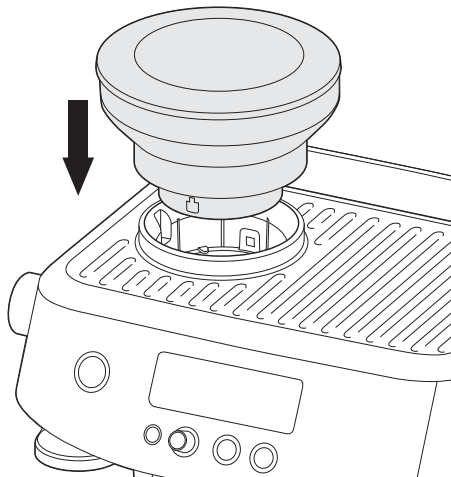

Obróć blokadę w środku pojemnika w kierunku „LOCK”. W ten sposób zablokujesz pojemnik w ekspresie.

Napełnij zasobnik świeżymi ziarnami kawy.



### PIERWSZE UŻYCIĘ

Przed zwykłym użyciem ekspresu należy uruchomić ekspres bez wsypanej kawy, tzw. pierwszy cykl. Pierwszy cykl opłucze wnętrze systemu ekspresu i umożliwi podgrzanie go do temperatury roboczej. Dlatego nie wkładaj jeszcze kolby z sitkiem do głowicy zaparzającej.

1. Napełnij zbiornik wodą.
2. Upewnij się, że ekspres jest prawidłowo zmontowany – pojemnik na ziarna kawy, ociekacz i zbiornik na wodę są prawidłowo i bezpiecznie włożone do ekspresu.
3. Wciśnij przycisk POWER. Zabrmi sygnał dźwiękowy i ekspres włączy tryb pierwszego cyklu.
4. Na wyświetlaczu pojawi się „FLUSH”, a przycisk przygotowania 1 filiżanki się zapali.

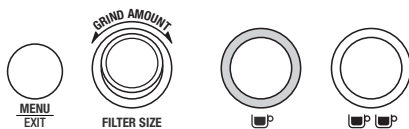
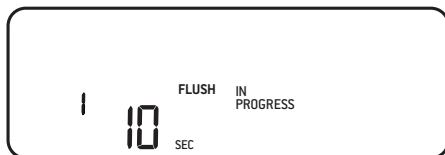

5. Naciśnij przycisk przygotowania 1 filiżanki. Na wyświetlaczu rozpocznie się odliczanie czasu pierwszego cyklu.
6. Gdy pierwszy cykl się zakończy, ekspres będzie gotowy do użycia.



## Obsługa Twojego nowego urządzenia

### WYŁĄCZENIE EKSPRESU

Aby wyłączyć urządzenie, wciśnij przycisk POWER. Ekspres wyłączy się automatycznie po 30 minutach bezczynności.

### NIERDZEWNE SITKO

Ekspres jest dostarczony wraz z 4 sitkami nierdzewnymi: 2x sitka z pojedynczym dnem i 2x sitko z podwójnym dnem.

Sitko z pojedynczym dnem na świeżo zmieloną kawę. Umożliwiają użytkownikowi eksperymentowanie z kawą mieloną, porcjowaniem i ubijaniem w celu uzyskania zharmonizowanego smaku przyrządzanej kawy.

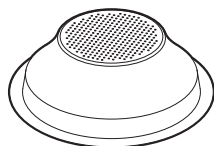

1 filiżanka

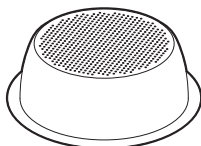

2 filiżanki

Sitka z podwójnym dnem są przeznaczone do kupionej kawy mielonej. Sitka z podwójnym dnem pomagają regulować ciśnienie i optymalizują ekstrakcję bez względu na stopień mielonej kawy, porcjowanie, ubicie lub świeżość kawy.

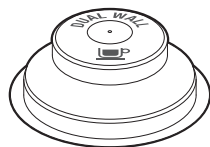

1 filiżanka



2 filiżanki

Bez względu na to, czy wykorzystane jest sitko z pojedynczym czy podwójnym dnem, korzystaj z sitka na 1 filiżankę do przygotowywania 1 filiżanki, a z sitka na 2 filiżanki do przygotowania 2 filiżanek mocnej kawy w dużej filiżance lub kubku.

Przy wymianie sitka na 1 filiżankę na sitko na 2 filiżanki, będzie trzeba zmienić ilość kawy mielonej i ustawić grubość mielenia.

Sitka zostały zaprojektowane na poniższe ilości:

Sitko na 1 filiżankę = ok. 8–10 g

Sitko na 2 filiżanki = ok. 19–22 g



### UWAGA

Możliwe, że na początku przed osiągnięciem optymalnej ilości kawy będzie trzeba eksperymentować z ilością kawy mielonej w sitku i długością mielenia. Jeżeli na przykład używasz sitka z pojedynczym dnem, należy zmielić kawę drobniej i zwiększyć ilość mielonej kawy, aby zapewnić prawidłowe porcjowanie.

## MIELENIE

Należy dbać o to, aby kawa była drobno, ale nie zbyt drobno zmielona. Stopień zmielenia wpływa na prędkość strumienia wody, który będzie przepływać przez zmieloną kawę i sitko, a także na uzyskany smak kawy.

Jeżeli kawa jest zbyt drobno zmielona (wygląda jak proszek, a przy przesypaniu między palcami zachowuje się jak mąka drobnoziarnista), woda nie będzie mogła przepłynąć przez kawę nawet pod ciśnieniem. Uzyskana kawa będzie zbyt mocno zaparzona, ciemna i gorzka.

Jeśli kawa jest grubo zmielona, woda przepłynie przez kawę w sitku bardzo szybko. Rezultatem będzie niewystarczająco zaparzona kawa, bez wyraźnego koloru i smaku.

## REGULACJA STOPNIA ZMIELENIA

Ekspres ma 30 ustawień grubości mielenia, a aktualne ustawienie pojawi się na wyświetlaczu. Wyjściowe ustawienie grubości mielenia to 10.

Podczas obracania regulatorem grubości mielenia na wyświetlaczu będzie poruszać się ryska w kierunku „FASTER POUR” (grubsze mielenie) lub w kierunku „SLOWER POUR” (drobniejsze mielenie).

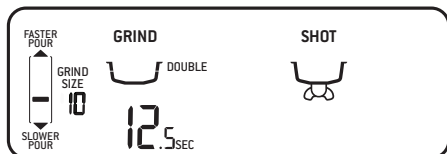

Do ustawień grubości mielenia użyj regulatora ustawień grubości mielenia umieszczonego w lewej części ekspresu.

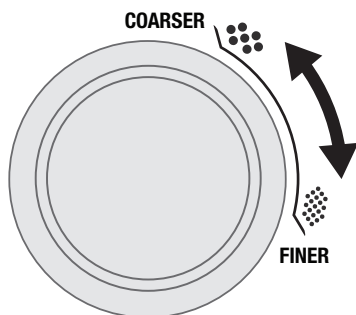

## PORCJOWANIE KAWY

- Napełnij zasobnik na ziarna świeżo paloną kawą ziarnistą.
- Do kolby włóż odpowiednie sitko.

- Włóż kolbę do uchwytu pod młynkiem.
- W razie potrzeby wciśnij przycisk FILTER SIZE i wybierz sitko na 1 lub 2 filiżanki.
- W zależności od potrzeby obróć regulator GRIND AMOUNT, aby ustawić czas mielenia. Przez obrót w kierunku wskazówek zegara przedłużysz czas mielenia. Obracając w kierunku przeciwnym do ruchu wskazówek zegara skrócisz czas mielenia.

## UWAGA

Wyjściowe ustawienia czasu mielenia to 9 sekund na 1 filiżankę i 15 sekund na 2 filiżanki.

- Wciśnij krótko kolbę w kierunku ekspresu, aktywuje się włącznik i uruchomi się automatyczne mielenie i porcjowanie kawy mielonej do sitka w kolbie. Na wyświetlaczu pojawi się grafika pokazująca mielenie kawy do sitka.

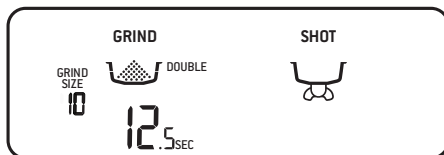

- Jeśli trzeba przerwać mielenie, wciśnij krótko kolbę w kierunku ekspresu. Na wyświetlaczu pojawi się „PAUSED” (wstrzymano) i mielenie zostanie wstrzymane na 10 sekund. Jeśli w tym czasie nie wznowisz procesu mielenia, nie będzie można kontynuować mielenia i ekspres powróci na tryb podstawowy.
- Wciśnij krótko kolbę w kierunku ekspresu, a proces mielenia się wznowi.
- Gdy w sitku znajduje się ustawiona ilość kawy, proces mielenia się zakończy i zabrzmi sygnał dźwiękowy.

## UWAGA

To normalne, że pewna ilość mielonej kawy przesypuje się sitka.

## RĘCZNE PORCJOWANIE

Aby móc ręcznie ustawiać porcjowanie kawy, wciśnij kolbę w kierunku ekspresu i trzymaj ją przyciśniętą przez cały czas mielenia, aż w sitku będzie wystarczająca ilość kawy mielonej. Gdy w sitku jest potrzebna ilość kawy mielonej, zwolnij kolbę, a mielenie się zatrzyma.

Na ekranie rozpocznie się odliczanie czasu mielenia.

## UBIJANIE MIELONEJ KAWY

- Wymij kolbę z uchwytu.
- Ubij kawę w sitku kilkoma ruchami, aby równomiernie ją rozłożyć i ubić w sitku.
- Ubij ją dość mocno (z naciskiem 15–20 kg) przy pomocy tamperu. Ilość naciśnień nie jest tak ważna, jak stały nacisk przez cały czas.

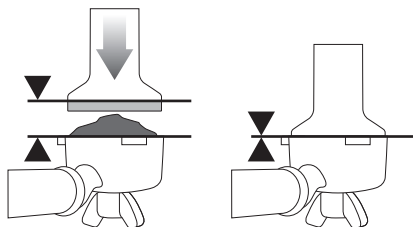

- Po ubiciu kawy metalowa krawędź tamperu powinna być zrównana z krawędzią sitka w kolbie.



### UWAGA

Zaleca się używanie wysokiej jakości kawy 100% Arabica z datą palenia na opakowaniu, a nie z informacją o terminie przydatności do spożycia. Ziarna kawy najlepiej jest zużyć w ciągu 5-20 dni od daty palenia. Woda może przeciec przez zwietrzałą kawę bardzo szybko i uzyskany napój może okazać się gorzki i wodnisty.

## WYRÓWNIANIE KAWY

Przy pomocy znajdującego się w komplecie przyrządu do wyrównywania kawy the Razor™ wyrównaj ubitą kawę w sitku, aby zapewnić prawidłową ekstrakcję napoju.

- Włóż Razor™ do sitka tak, aby jego ramiona dotknęły krawędzi kolby. Ostrze przyrządu do wyrównywania kawy powinno się znajdować w ubijanej kawie.
- Trzymając w jednej ręce sitko z ubitą kawą nad miską na fusy lub nad koszem na śmieci, drugą ręką obróć przyrząd Razor™ dookoła, aby usunąć nadmiar kawy z sitka. Teraz w sitku znajduje się odpowiednia ilość kawy.

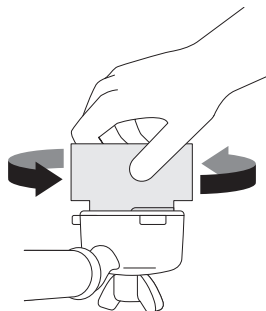

- Usuń nadmiar kawy z krawędzi sitka i kolby, aby zapewnić szczelność po włożeniu do głowicy zaparzającej.

## ROZGRZANIE GŁOWICY ZAPARZAJĄCEJ

Przed włożeniem kolby do ekspresu wciśnij przycisk 1 filiżanki, aby przez głowicę zaparzającą przełać gorącą wodę. W ten sposób ustabilizujesz temperaturę przed ekstrakcją i podgrzejesz głowicę zaparzającą, aby osiągnąć stałą temperaturę podczas ekstrakcji.

## WŁOŻENIE KOLBY DO GŁOWICY ZAPARZAJĄCEJ

- Włóż kolbę pod głowicę zaparzającą tak, aby wyrównać rączkę z napisem „INSERT” na głowicy zaparzającej. Włóż kolbę do głowicy zaparzającej i obróć ją w kierunku strzałki na głowicy zaparzającej do momentu, w którym poczujesz opór.

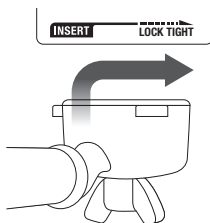

## PARZENIE KAWY

- Kawa zacznie wypływać po ok. 8–10 sekundach (czas parzenia wstępnego) i powinna mieć konsystencję ciepłego miodu.
- Jeśli woda zacznie wypływać szybciej niż po 6 sekundach, może to oznaczać, że na sitku jest zbyt mało kawy lub kawa jest za grubo zmielona. Jest to NIEWYSTARCZAJĄCO zaparzona kawa.
- Jeśli kawa zacznie tylko kapać, ale nie wypływa po około 15 sekundach, oznacza to, że jest zbyt drobno zmielona. Jest to ZBYT MOCNO zaparzona kawa.

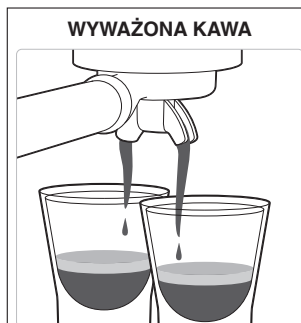

### WYWAŻONA KAWA

- Włączy się po 8–12 sekundach.
- Wylewa się powoli jak kapiący miód.
- Crema jest złotobrazowa z delikatną pianką.
- Kawa ma ciemnobrązowy kolor.

### PO EKSTRAKCYI



**WYMIJ ZUŻYTĄ KAWĘ**  
Zużyta kawa wytworzy w sitku osad. Jeśli osad jest wilgotny, przejdź do rozdzielu o niedoparzonej kawie.

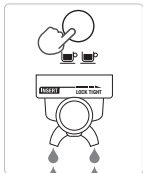

**OPLUCZ KOLBĘ**  
Wyczyść kolbę, aby zapobiec zatkaniam. Włóż sitko bez kawy do kolby, a następnie do głowicy zaparządzającej i przelej wodę przez głowicę zaparządzającą.



### NIEDOPARZONA KAWA

- Włączy się po 1-7 sekundach.
- Woda przelewa się zbyt szybko.
- Crema jest cienka i blada.
- Kawa jest jasnobrązowa.
- Smak jest gorzki/ostry, słaby i wodnisty.

### ROZWIĄZANIE



**DROBNO ZMIELONA**  
POWOLNA EKSTRAKCYJA  
Zmieni i wypróbuj.



**ZWIĘKSZ IŁOŚĆ KAWY**  
Zmieni i wypróbuj.



**ZAWSZE WYRÓWNUJ DO LINII**  
Zmieni i wypróbuj.

Ubij kawę z siłą około 15–20 kg. Przy właściwym ubiciu górna krawędź metalowej części tampera powinna być zrównana z górną krawędzią sitka. Przy pomocy przyrządu do wyrównywania kawy the Razor™ zmień ilość kawy w sitku.



### NIEDOPARZONA KAWA

- Włączy się po 13 sekundach.
- Kawa tylko kapie, a nie cieknie.
- Crema jest ciemna i rozbita.
- Kawa jest bardzo brązowa.
- Smak jest gorzki i spalony.

### ROZWIĄZANIE



**GRUBO ZMIELONA**  
SZYBKA EKSTRAKCYJA  
Zmieni i wypróbuj.



**ZMNIJSZ IŁOŚĆ KAWY**  
Zmieni i wypróbuj.



**ZAWSZE WYRÓWNUJ DO LINII**  
Zmieni i wypróbuj.

Ubij kawę z siłą około 15–20 kg. Przy właściwym ubiciu górna krawędź metalowej części tampera powinna być zrównana z górną krawędzią sitka. Przy pomocy przyrządu do wyrównywania kawy the Razor™ zmień ilość kawy w sitku.

## MIELENIE

## PORCJA ZMIELONEJ KAWY

## UBIJANIE

**PRZEPARZONA KAWA**  
GORZKA • PODRAŻNIAJĄCA

Zbyt drobnoziarnista

Zbyt dużo  
Użyj narzędzia do wyrównywania kawy.

Zbyt duża siła

**WYWAŻONA KAWA**

Optymalne

8–10 g (1 filiżanka)  
19–22 g (2 filiżanki)

15–20 kg

**NIEDOPARZONA KAWA**  
NIEROZWIŃĘTA • KWAŚNA

Zbyt gruboziarnista

Zbyt mało  
Zwiększ ilość i użyj przyrządu do wyrównywania kawy.

Zbyt mała siła

## PRZYGOTOWANIE 1 FILIŻANKI KAWY

- Naciśnij raz przycisk 1 filiżanki, przycisk zacznie mrugać. Na wyświetlaczu pojawi się „PRE-INFUSE” i uruchomi się odliczanie czasu przyrządzenia. Gdy czas zaparzania wstępnego minie, uruchomi się ekstrakcja kawy przy optymalnym ciśnieniu. Fabrycznie ustawiona objętość dla 1 filiżanki (około 30 ml) będzie wlewać się do filiżanki. Ekspres do kawy zakończy pracę automatycznie, gdy zostanie zaparzona zadana ilość kawy.

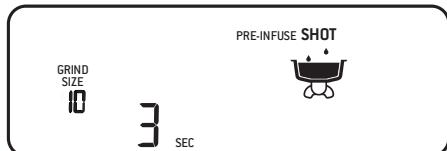

## PRZYGOTOWANIE 2 FILIŻANEK KAWY

- Naciśnij jeden raz przycisk 2 filiżanek, przycisk zacznie mrugać. Na wyświetlaczu pojawi się „PRE-INFUSE” i uruchomi się odliczanie czasu przyrządzenia. Gdy czas zaparzania wstępnego minie, uruchomi się ekstrakcja kawy przy optymalnym ciśnieniu. Fabrycznie ustawiona objętość dla 2 filiżanek (około 60ml) zostanie zaparzona w filiżance. Ekspres do kawy zakończy pracę automatycznie, gdy zostanie zaparzona zadana ilość kawy.



## RĘCZNE ZAPARZANIE WSTĘPNE I EKSTRAKCJA KAWY

- Wciśnij i przytrzymaj przycisk przygotowania 1 lub 2 filiżanek, aby rozpocząć etap zaparzania wstępnego. Po zwolnieniu przycisku rozpocznie się podawanie kawy. Wciśnij ponownie mrużący przycisk, aby zatrzymać podawanie kawy.

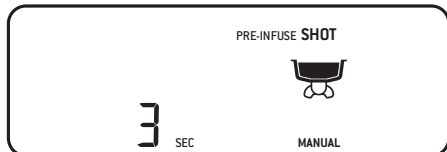

## REGULACJA EKSTRAHOWANEJ KAWY

- Wciśnij przycisk MENU, aby wejść do menu głównego.

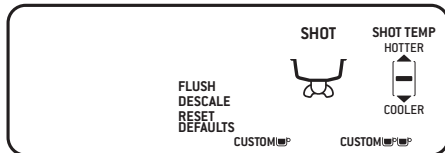

- Przy pomocy regulatora GRIND AMOUNT wybierz z menu „custom [ikonka]” (regulacja ilości kawy na 1 filiżankę) lub „custom [ikonka]” (regulacja ilości kawy na 2 filiżanki). Aby potwierdzić wybór, wciśnij regulator GRIND AMOUNT.
- Wciśnij przycisk na 1 lub 2 filiżanki (w zależności od tego, jaką ilość kawy regulujesz) i rozpocznij zaparzanie wstępne. Aby zmienić czas zaparzania wstępnego, wciśnij i przytrzymaj przycisk przygotowania 1 lub 2 filiżanek przez potrzebny czas. Po zwolnieniu przycisku rozpocznie się podawanie kawy.
- Aby zakończyć podawanie kawy, wciśnij przycisk 1 lub 2 filiżanek. Dane na ekranie i przycisk przestaną mrużać i zabrzmi sygnał dźwiękowy, oznaczający, że wybrane ustawienia zostały zapisane. Urządzenie przejdzie w tryb czuwania. Wciśnięcie przycisku 1 lub 2 filiżanek zawsze uruchamia ekstrakcję kawy według dokonanych ustawień.

## REGULACJA TEMPERATURY KAWY

- Wciśnij przycisk MENU, aby wejść do menu głównego.
- Przy pomocy regulatora GRIND AMOUNT wybierz z menu „SHOT TEMP” (temperatura kawy). Wciśnij regulator.



- Przy pomocy regulatora GRIND AMOUNT zwiększ lub zmniejsz temperaturę ekstrahowanej kawy, która pokaże się na wyświetlaczu.
- Wciśnij regulator, aby potwierdzić ustawioną temperaturę. Urządzenie przejdzie w tryb czuwania.

## PRZYWRÓCENIE USTAWIEŃ FABRYCZNYCH

- Wciśnij przycisk MENU, aby wejść do menu głównego.
- Przy pomocy regulatora GRIND AMOUNT wybierz z menu „RESET DEFAULTS” (przywrócenie ustawień wyjściowych). Wciśnij regulator.

- Przycisk 1 filizanki zamruga 3 razy i zabrzmi sygnał dźwiękowy.
- Wszystkie ustawienia (ilość kawy mielonej, wybór sitka, temperatura ekstrahowanej kawy, czas ekstrakcji kawy na 1 i 2 filizanki) zostaną przywrócone na wartości fabryczne. Urządzenie przejdzie w tryb czuwania.

## KORZYSTANIE Z PODAWANIA GORĄCEJ WODY

Gorącej wody można użyć też do podgrzewania filiżanek lub do picia.

Aby móc używać funkcji gorącej wody, obróć regulator STEAM na pozycję .

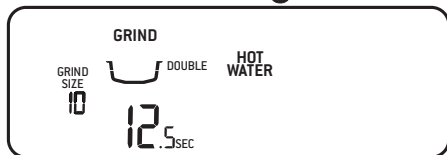

- Na wyświetlaczu pojawi się „HOT WATER” (gorąca woda) i uruchomi się jej podawanie.
- Aby zakończyć podawanie gorącej wody, obróć regulator do pozycji środkowej.
- Podawanie gorącej wody zatrzyma się automatycznie po 60 sekundach, ale regulator należy ręcznie obrócić na pozycję środkową.

## SPIENIANIE MLEKA

Przed rozpoczęciem spieniania mleka zaleca się na krótko uruchomić funkcję pary, aby usunąć resztki zanieczyszczeń z dyszy pary.

Dyszę pary obróć nad ociekacz i obróć regulator STEAM na pozycję . Na wyświetlaczu pojawi się „STEAM” (para). Aby zakończyć podawanie pary, obróć regulator na pozycję środkową.

Na rynku istnieje wiele marek i rodzajów mleka, alternatyw mleka itp.

- Używaj wyłącznie świeżego, schłodzonego mleka.
- Upewnij się, że poziom mleka w dzbanku utrzymuje się pomiędzy znakami MIN i MAX.
- Podnieś dyszę pary i zanurz ją w mleku. Końcówka dyszy pary powinna być zanurzona na 1–2 cm w mleku bliżej prawej krawędzi pod kątem około 90°.
- Obróć regulator STEAM na pozycję .
- Trzymaj końcówkę dyszy tuż pod powierzchnią mleka, dopóki mleko nie zacznie wirować w kierunku ruchu wskazówek zegara i nie zostanie wprawione w ruch spiralny.
- Podczas gdy mleko w dzbanku wiruje, powoli przesuwaj dzbanek ku dołowi. Końcówka dyszy znajdująca się tuż pod powierzchnią zacznie wypuszczać do mleka bąbelki powietrza.
- Ostrożnie wysuń końcówkę dyszy nad powierzchnię, aby przyspieszyć ruch mleka.

- Utrzymuj końcówkę dyszy pary pod lub na powierzchni i utrzymuj wirowanie mleka. Spieniaj mleko do uzyskania właściwej objętości.
- Teraz zanurz dyszę pary głębiej w mleku, aby podgrzać mleko w dolnej części dzbanka, cały czas utrzymując stałą cyrkulację mleka. Prawidłowa temperatura mleka to 60–65°C, można ją wyczuć dotykając dna naczyńnia.



- Po osiągnięciu pożądanej temperatury obróć regulator STEAM na środkową pozycję.
- Wyjmij dyszę pary z dzbanka.
- Wytrzyj dyszę pary czystą ściereczką. Następnie skieruj z powrotem nad ociekacz.

## OSTRZEŻENIE: RYZYKO OPARZENIA

Para pod ciśnieniem może wydostawać się z urządzenia, nawet jeśli urządzenie jest wyłączone. Jeśli dzieci poruszają się w pobliżu urządzenia, muszą znajdować się pod stałym nadzorem.

## UWAGA

Przed wyjęciem dyszy pary ze spienionego mleka upewnij się, że regulator pary / gorącej wody jest w pozycji wyłączonej.

## UWAGA

Jeżeli ekspres wyrzuca parę, słychać również dźwięk pompy. Jest to normalne zjawisko.

## UWAGA

Do spieniania mleka korzystaj z dzbanka ze stali nierdzewnej dostarczanej wraz z urządzeniem. Użycie innego dzbanka grozi niebezpieczeństwem.

## CZYSZCZENIE DYSZY PARY

Po zakończeniu spieniania mleka należy oczyścić dyszę pary, na krótko włączając funkcję pary. Dyszę pary obróć nad ociekacz i obróć regulator STEAM na pozycję . Pozwól, aby para przez krótki czas się wydobywała, aby usunąć resztki mleka. Aby zakończyć podawanie pary, obróć regulator na pozycję środkową.



## USTAWIENIA MŁYNKA STOŻKOWEGO

Niektóre rodzaje kawy mogą wymagać szerszego zakresu mielenia w celu uzyskania idealnej ekstrakcji lub parzenia.

Ekspres Barista Pro™ jest wyposażony w regulowane górne żarno, co umożliwi większy zakres mielenia kawy.

Zaleca się dokonywanie tylko jednej zmiany ustawień jednocześnie.

- 

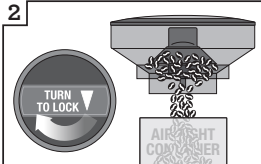
**1** Poluzuj pojemnik. Wyjmij.
- 

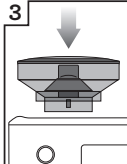
**2** Przesyp ziarna kawy do hermetycznego pojemnika i przechowuj w chłodnym i ciemnym miejscu.
- 

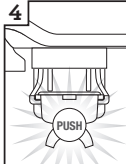
**3** Załóż pojemnik z powrotem na młynek.
- 

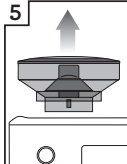
**4** Włącz młynek, aż się opróżni.
- 

**5** Wyjmij pojemnik.
- 

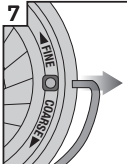
**6** Wyjmij górne żarno.
- 

**7** Z obu stron żarna wyjmij uchwyty.
- 

**8** Przesuń regulowane żarno, 1 numer, grubiej lub drobniej.
- 

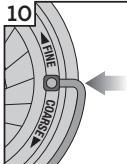
**9** Wyrównaj numer z otworem na rękojeści.
- 

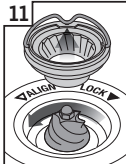
**10** Włóż uchwyty z powrotem do górnego żarna.
- 

**11** Mocno dociśnij górne żarno w pozycji roboczej.
- 

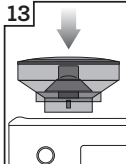
**12** Zablokuj górne żarno.
- 

**13** Załóż pojemnik z powrotem na młynek.
- 

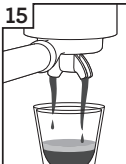
**14** Zablokuj pojemnik.
- 

**15** Sprawdź ustawienia ekstrakcji.



# Konserwacja i czyszczenie

## INSTALACJA FILTRA WODY

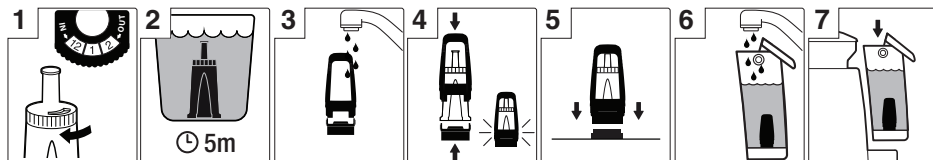

1. Wyjmij filtr wody i jego uchwyt z plastikowego woreczka. Ustaw datę wymiany na następny miesiąc. Zaleca się wymianę filtra wody po 3 miesiącach.
2. Zanurz filtr wody na 5 minut w zimnej wodzie.
3. Oplucz uchwyt pod zimną wodą.
4. Włóż filtr wody do górnej części uchwytu. Dolną część przyłóż od dołu i zatrzasknij. Upewnij się, że jest właściwie złożony.
5. Wyjmij zbiornik na wodę. Załóż uchwyt filtra wody na adapter na dnie zbiornika. Wciśnij uchwyt filtra wody w dół, aby zamocować go prawidłowo w adapterze.
6. Wyjmij zbiornik na wodę. Załóż uchwyt filtra wody na adapter na dnie zbiornika. Wciśnij uchwyt filtra wody w dół, aby zamocować go prawidłowo w adapterze.
7. Napętnij zbiornik czystą, zimną wodą i włóż z powrotem. Upewnij się, że zbiornik jest prawidłowo zainstalowany.



### UWAGA

W sprawie zakupu filtra wody zwróć się do swego sprzedawcy.

## CYKL CZYSZCZENIA

Na wyświetlaczu pojawi się komunikat „FLUSH” informujący o konieczności przeprowadzenia cyklu czyszczenia. Cykl czyszczenia to proces niezależny od odwapniania.

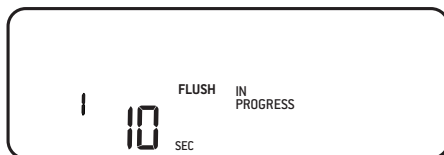

1. Do kolby włóż sitko, a do sitka dysk czyszczący.
2. Do dysku włóż tabletkę czyszczącą.
3. Włóż kolbę do głowicy zaparzącej.
4. Opróżnij ociekacz i włóż go z powrotem.
5. Napętnij zbiornik na wodę po znacznik MAX i ponownie włóż go z powrotem do ekspresu.
6. Wciśnij przycisk MENU, aby wejść do menu głównego.
7. Przy pomocy regulatora GRIND AMOUNT wybierz z menu „FLUSH”. Wciśnij regulator. Przycisk 1 filiżanki się zapali.
8. Po wciśnięciu przycisku 1 filiżanki rozpocznie się cykl czyszczenia. Na wyświetlaczu będzie odliczać się czas cyklu czyszczenia.
9. Po zakończeniu cyklu czyszczenia zabrzmie sygnał dźwiękowy i ekspres przełączy się na tryb czuwania. Jeśli tabletkę czyszczącą w sitku nie rozpuściła się zupełnie, należy powtórzyć cały proces.
10. Wyjmij dysk czyszczący i sitko z kolby, opróżnij ociekacz i wszystkie części dokładnie oplucz czystą wodą.

## ODWAPNIANIE

Przy regularnym stosowaniu twarda woda może spowodować powstawanie kamienia wodnego na większości części wewnętrznych ekspresu do kawy, co zmniejszy przepływ wody, wydajność ekspresu i wpływa na jakość kawy. Na wyświetlaczu pojawi się komunikat „DESCALE” informujący o konieczności odwapnienia.

1. Opróżnij ociekacz i włóż go z powrotem. Wyjmij zbiornik na wodę z ekspresu i wyjmij z niego filtr wodny.
2. Napełnij zbiornik czystą wodą po znacznik DESCALE i dodaj do wody środek odwapniający. Włóż zbiornik z powrotem do ekspresu.
3. Wciśnij przycisk MENU, aby wejść do menu głównego. Przy pomocy regulatora GRIND AMOUNT wybierz z menu „DESCALE”. Wciśnij regulator. Przycisk 1 filiżanki się zapali.
4. Po wciśnięciu przycisku 1 filiżanki rozpocznie się cykl odwapnienia. Proces odwapnienia przebiega w trzech etapach: przyrządzanie kawy, podawanie gorącej wody i podawanie pary. Po zakończeniu każdego etapu zabrzmi sygnał dźwiękowy. Ważne jest, aby według instrukcji na wyświetlaczu ręcznie obracać regulator STEAM na pozycję HOT WATER lub STEAM.

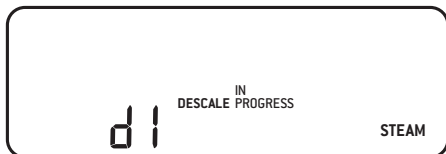

5. Po zakończeniu procesu odwapnienia, należy opłukać ekspres. Przycisk 1 filiżanki się zapali. Tak samo jak podczas cyklu odwapnienia należy według instrukcji na wyświetlaczu ręcznie obracać regulator STEAM na pozycję HOT WATER lub STEAM.

6. Wyjmij ociekacz, opróżnij go i włóż z powrotem. Z zbiornika wylej resztę roztworu do odwapnienia, następnie napełnij zbiornik czystą i zimną wodą aż do znacznika MAX i włóż go z powrotem do ekspresu.
7. Po wciśnięciu przycisku 1 filiżanki rozpocznie się proces płukania. Proces płukania również ma trzy etapy. Na wyświetlaczu pokazuje się aktualny etap i stan. Po zakończeniu każdego etapu zabrzmi sygnał dźwiękowy.
8. Po zakończeniu procesu płukania zabrzmi sygnał dźwiękowy i ekspres przełączy się na tryb czuwania.
9. Wyjmij ociekacz i zbiornik na wodę i dokładnie je umyj. Wytrzyj do sucha, przed włożeniem do ekspresu.

## CZYSZCZENIE MŁYNKA STOŻKOWEGO

Cykl czyszczący młynka usuwa z młynka oleiste resztki, które mogłyby negatywnie wpłynąć na mielenie ziarenek kawy.

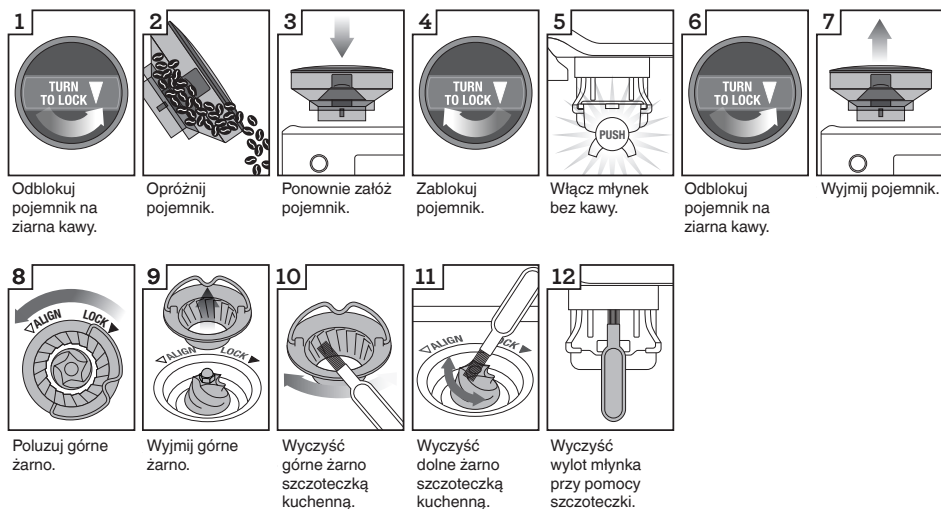

## ZAAWANSOWANE CZYSZCZENIE MŁYNKA STOŻKOWEGO DO KAWY

Zastosuj ten krok, jeśli doszło do zablokowania żarn lub podajnika kawy mielonej.

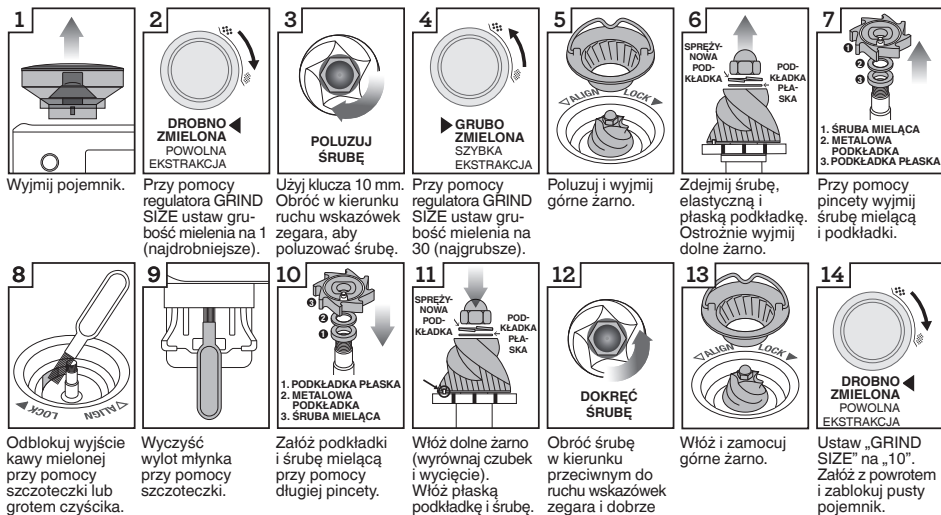

Podczas manipulacji żarnami zachowaj ostrożność, ponieważ są bardzo ostre.

## CZYSZCZENIE DYSZY PARY

- Dysza pary powinna być wyczyszczona natychmiast po spienieniu mleka. Wytrzyj dyszę pary czystą ściereczką.
- Po użyciu dyszy pary zaleca się włączyć parę na kilka sekund, aby z dyszy pary usunąć resztki mleka. Obróć dyszę pary obróć nad ociekacz, a regulator STEAM ustaw na pozycję  na kilka sekund, aby uwolnić i usunąć zanieczyszczenia i resztki mleka. Następnie obróć regulator na pozycję środkową.
- Jeśli koniec dyszy się zatka, zmniejsz się wydajność dyszy podczas zaparzania mleka. Przy pomocy igły czyszcika wyczyść otwory na końcu dyszy pary.
- Jeśli dysza pary wciąż jest zatkana, przy pomocy otworów w przyrządzie do czyszczenia zwolnij koniec dyszy pary i odkręć go. Zanurz końcówkę dyszy pary w gorącej wodzie i wyczyść końcówkę dyszy pary za pomocą igły na czyszciku. Załóż ponownie na dyszę parową i zabezpiecz za pomocą czyszcika.

## CZYSZCZENIE SITEK I KOLBY

- Sitka i kolbę oplucz pod gorącą, bieżącą wodą bezpośrednio po użyciu, aby usunąć resztki kawy.
- Jeśli małe otwory w sitku się zatkają, możesz je wyczyścić igłą czyszcika.
- Jeśli otwory są wciąż zatkane, rozpuść tabletkę czyszczącą w ciepłej wodzie i włóż sitka z kolbą do roztworu na około 20 minut. Dobrze oplucz.

## CZYSZCZENIE GŁOWICY ZAPARZAJĄCEJ

- Regularnie wycieraj głowicę zaparządzającą i kratkę ze stali nierdzewnej wewnątrz głowicy zaparządzającej przy pomocy miękkiej gąbki zwilżonej w wodzie, aby usunąć resztki kawy mielonej.
- Regularnie płucz ekspres. Włóż sitko bez kawy mielonej do kolby, a następnie do głowicy zaparządzającej. Aby usunąć resztki kawy mielonej, wciśnij przycisk 1 filiżanki i przelej głowicę zaparządzającą niewielką ilością wody. Naciśnij ponownie przycisk 1 filiżanki, aby zatrzymać podawanie gorącej wody. Wyjmij kolbę i dokładnie oplucz.

## CZYSZCZENIE OCIEKACZA

1. Ociekacz można wyjąć, opróżnić i wyczyścić po każdym użyciu lub po pojawieniu się wskaźnika Empty Me!
2. Z ekspresu ostrożnie wyjmij ociekacz i zdejmij kratkę. Wskaźnik EMPTY ME! można wyjąć z ociekacza poprzez pociągnięcie do góry i uwolnienie z szyn bocznych. Umyj wszystkie części miękką gąbką w ciepłej wodzie z odrobiną płynu do mycia naczyń. Oplucz i dokładnie wytrzyj do sucha przed złożeniem i włożeniem z powrotem do ekspresu.
3. Szuflada na akcesoria jest umieszczona za ociekaczem. Szufladę na akcesoria wyjmij i wytrzyj miękką, lekko zwilżoną gąbką.



### UWAGA

Wszystkie części myj ręcznie w ciepłej wodzie z odrobiną płynu do mycia naczyń. Nie używaj szorstkich środków czyszczących, zmywaków drucianych, gąbek drucianych itp., ponieważ mogłyby one zarysować powierzchnię. Żadna część ekspresu do kawy nie jest przeznaczona do mycia w zmywarce do naczyń.



### OSTRZEŻENIE

Nie zanurzaj kabla zasilającego, wtyczki ani urządzenia w wodzie lub innej cieczy.

## CZYSZCZENIE POWIERZCHNI ZEWNĘTRZNEJ

Wytrzyj powierzchnię zwilżoną miękką gąbką, a następnie wytrzyj do sucha czystą ściereczką.

## PRZECHOWYWANIE EKSPRESU

Przed odstawieniem do przechowywania wciśnij przycisk POWER, aby wyłączyć ekspres i odłączyć wtyczkę przewodu zasilającego z gniazda sieciowego. Wyjmij niewykorzystane ziarna kawy z pojemnika, wyczyść pojemnik (patrz poprzednia część instrukcji), opróżnij zbiornik na wodę i wyczyść ociekacz. Upewnij się, że ekspres jest ostudzony, wyczyszczony i suchy. Wyposażenie włóż do szuflady na wyposażenie.

Postaw ekspres w pozycji pionowej i nie kładź na nim żadnych przedmiotów.

## KOMUNIKAT O BŁĘDACH

Jeśli na wyświetlaczu pojawi się komunikat o błędzie Er, zwróć się do autoryzowanego serwisu marki Sage.



## Rozwiązywanie problemów

<b>PROBLEM</b>	<b>MOŻLIWE PRZYCZYNY</b>	<b>ROZWIĄZANIE</b>
<b>Woda nie wypływa z głowicy zaparzącej. Ekspres nie wydaje gorącej wody.</b>	<ul style="list-style-type: none"><li>• Zbiornik na wodę jest pusty.</li><li>• Zbiornik na wodę jest nieprawidłowo włożony do ekspresu.</li><li>• Ekspres trzeba odwapnić.</li><li>• Kawa jest zbyt drobno zmielona i/lub w sitku znajduje się za dużo kawy i/lub kawa jest zbyt ubita i/lub otwory w sitku są zatkane.</li></ul>	<ul style="list-style-type: none"><li>• Napełnij pojemnik na wodę.</li><li>• Zbiornik na wodę wsuń całkowicie do ekspresu i zablokuj.</li><li>• Uruchom proces odwapniania.</li><li>• Patrz niżej „Kawa tylko kapie z podajnika kolby”.</li></ul>
<b>Kawa tylko kapie z podajnika w kolbie.</b>	<ul style="list-style-type: none"><li>• Kawa jest zmielona zbyt drobno.</li><li>• W sitku jest zbyt dużo kawy.</li><li>• Kawa jest zbyt mocno ubita.</li><li>• Zbiornik na wodę jest pusty.</li><li>• Zbiornik na wodę jest nieprawidłowo włożony do ekspresu.</li><li>• Otwory w sitku mogą być zatkane.</li><li>• Ekspres trzeba odwapnić.</li></ul>	<ul style="list-style-type: none"><li>• Użyj kawy zmielonej grubiej. Więcej w części „Regulacja stopnia zmielenia kawy” na stronie 84 i w części „Przeparzona kawa” na stronie 86.</li><li>• Zmniejsz ilość mielonej kawy. Więcej w części „Porcjowanie” na stronie 84 lub „Przeparzona kawa” na stronie 86.</li><li>• Do ubijania użyj przyrządu do wyrównywania kawy Razor™.</li><li>• Nacisk przy ubijaniu powinien wynosić 15–20 kg.</li><li>• Napełnij pojemnik na wodę.</li><li>• Zbiornik na wodę wsuń całkowicie do ekspresu i zablokuj.</li><li>• Przy pomocy igły przyboru do czyszczenia przetkaj otwory w sitku.</li><li>• Jeśli otwory są wciąż zatkane, rozpuść tabletkę czyszczącą w ciepłej wodzie i włóż sitka z kolbą do roztworu na około 20 minut. Dobrze oplucz.</li><li>• Uruchom proces odwapniania.</li><li>• Napełnij pojemnik na wodę.</li></ul>
<b>Woda nie leci (ekspres wydaje nieprzyjemny dźwięk).</b>	<ul style="list-style-type: none"><li>• Zbiornik na wodę jest pusty lub woda jest poniżej znacznika MIN.</li></ul>	<ul style="list-style-type: none"><li>• Napełnij pojemnik na wodę.</li></ul>

<b>PROBLEM</b>	<b>MOŻLIWE PRZYCZYNY</b>	<b>ROZWIĄZANIE</b>
<b>Kawa wylewa się zbyt szybko.</b>	<ul style="list-style-type: none"> <li>• Kawa jest zbyt grubo zmielona.</li> </ul>	<ul style="list-style-type: none"> <li>• Użyj drobno mielonej kawy. Więcej w części „Regulacja stopnia zmielenia kawy” na stronie 84 i w części „Niedoparzona kawa” na stronie 86.</li> </ul>
	<ul style="list-style-type: none"> <li>• W sitku jest za mało kawy mielonej.</li> </ul>	<ul style="list-style-type: none"> <li>• Zwiększ ilość mielonej kawy. Więcej w części „Porcjowanie” na stronie 84 lub „Niedoparzona kawa” na stronie 86. Do ubijania użyj przyrządu do wyrównywania kawy Razor™.</li> </ul>
	<ul style="list-style-type: none"> <li>• Kawa nie jest wystarczająco ubita.</li> </ul>	<ul style="list-style-type: none"> <li>• Nacisk przy ubijaniu powinien wynosić 15–20 kg.</li> </ul>
<b>Kawa wylewa się spod krawędzi kolby.</b>	<ul style="list-style-type: none"> <li>• Kolba nie jest poprawnie osadzona w głowicy zaparządzającej.</li> </ul>	<ul style="list-style-type: none"> <li>• Upewnij się, że kolba została poprawnie włożona. Należy zauważyć delikatny opór podczas obracania w kierunku strzałki.</li> </ul>
	<ul style="list-style-type: none"> <li>• Na krawędzi kolby pozostały resztki zmielonej kawy.</li> </ul>	<ul style="list-style-type: none"> <li>• Usuń nadmiar kawy z krawędzi kolby, aby zapewnić szczelność po włożeniu do głowicy zaparządzającej.</li> </ul>
	<ul style="list-style-type: none"> <li>• W sitku jest zbyt dużo kawy.</li> </ul>	<ul style="list-style-type: none"> <li>• Zmniejsz ilość mielonej kawy. Więcej w części „Porcjowanie” na stronie 84.</li> <li>• Do ubijania użyj przyrządu do wyrównywania kawy Razor™.</li> </ul>
<b>Ekspres nie wydaje pary.</b>	<ul style="list-style-type: none"> <li>• Ekspres nie osiągnął jeszcze temperatury roboczej.</li> </ul>	<ul style="list-style-type: none"> <li>• Odczekaj aż ekspres się rozgrzeje i osiągnie temperaturę roboczą.</li> </ul>
	<ul style="list-style-type: none"> <li>• Zbiornik na wodę jest pusty.</li> </ul>	<ul style="list-style-type: none"> <li>• Napełnij pojemnik na wodę.</li> </ul>
	<ul style="list-style-type: none"> <li>• Zbiornik na wodę jest nieprawidłowo włożony do ekspresu.</li> </ul>	<ul style="list-style-type: none"> <li>• Zbiornik na wodę wsuń całkowicie do ekspresu i zablokuj.</li> </ul>
	<ul style="list-style-type: none"> <li>• Ekspres trzeba odwapnić.</li> </ul>	<ul style="list-style-type: none"> <li>• Uruchoom proces odwapniania.</li> </ul>
	<ul style="list-style-type: none"> <li>• Dysza pary jest zatkana.</li> </ul>	<ul style="list-style-type: none"> <li>• Więcej informacji w części „Czyszczenie dyszy pary”, strona 93.</li> </ul>
<b>Ekspres do kawy wydaje dźwięki pompy przy parzeniu kawy lub wytwarzaniu pary.</b>	<ul style="list-style-type: none"> <li>• Dźwięk pompy podczas pracy ekspresu jest normalnym zjawiskiem.</li> </ul>	<ul style="list-style-type: none"> <li>• Nie trzeba wykonywać żadnych czynności, jest to normalne zjawisko.</li> </ul>
	<ul style="list-style-type: none"> <li>• Zbiornik na wodę jest pusty.</li> </ul>	<ul style="list-style-type: none"> <li>• Napełnij pojemnik na wodę.</li> </ul>
	<ul style="list-style-type: none"> <li>• Zbiornik na wodę jest nieprawidłowo włożony do ekspresu.</li> </ul>	<ul style="list-style-type: none"> <li>• Zbiornik na wodę wsuń całkowicie do ekspresu i zablokuj.</li> </ul>

<b>PROBLEM</b>	<b>MOŻLIWE PRZYCZYNY</b>	<b>ROZWIĄZANIE</b>
<b>Kawa nie jest wystarczająco ciepła.</b>	<ul style="list-style-type: none"> <li>Filizanki nie są wystarczająco podgrzane.</li> </ul>	<ul style="list-style-type: none"> <li>Oplucz kolbę pod gorącą wodą.</li> </ul>
	<ul style="list-style-type: none"> <li>Kolba jest zimna.</li> </ul>	<ul style="list-style-type: none"> <li>Oplucz kolbę pod gorącą wodą. Wytrzyj do sucha.</li> </ul>
	<ul style="list-style-type: none"> <li>Mleko nie jest wystarczająco ciepłe (podczas przygotowywania cappuccino lub latte).</li> </ul>	<ul style="list-style-type: none"> <li>Przedłuż czas spieniania.</li> </ul>
	<ul style="list-style-type: none"> <li>Zmień temperaturę wody.</li> </ul>	<ul style="list-style-type: none"> <li>Zwiększ temperaturę ekstrahowanej kawy – więcej w rozdziale „Regulacja temperatury kawy” na stronie 87.</li> </ul>
<b>Brak cremy na kawie.</b>	<ul style="list-style-type: none"> <li>Kawa nie jest wystarczająco ubita.</li> </ul>	<ul style="list-style-type: none"> <li>Nacisk przy ubijaniu powinien wynosić 15–20 kg.</li> </ul>
	<ul style="list-style-type: none"> <li>Kawa jest zbyt grubo zmielona.</li> </ul>	<ul style="list-style-type: none"> <li>Użyj drobno mielonej kawy. Więcej w części „Regulacja stopnia zmielenia kawy” na stronie 84 i w części „Niedoparzona kawa” na stronie 86.</li> </ul>
	<ul style="list-style-type: none"> <li>Ziarna kawy lub kawa mielona są nieświeże.</li> </ul>	<ul style="list-style-type: none"> <li>Używaj świeżo palonych ziaren kawy z datą palenia i zużyj je w ciągu 5–20 tygodni od daty palenia.</li> <li>Wcześniej zmieloną kawę zużyj w ciągu tygodnia.</li> </ul>
	<ul style="list-style-type: none"> <li>Otwory w sitku mogą być zatkane.</li> </ul>	<ul style="list-style-type: none"> <li>Przy pomocy igły przyboru do czyszczenia przetkaj otwory w sitku.</li> <li>Jeśli otwory są wciąż zatkane, rozpuść tabletkę czyszczącą w ciepłej wodzie i włóż sitka z kolbą do roztworu na około 20 minut. Dobrze oplucz.</li> </ul>
	<ul style="list-style-type: none"> <li>Do przyrządzenia wcześniej zmielonej kawy użyto sitka z pojedynczym dnem.</li> </ul>	<ul style="list-style-type: none"> <li>Upewnij się, że do przyrządzania wcześniej zmielonej kawy korzystasz z sitka z podwójnym dnem.</li> </ul>
<b>Z ekspresu wypływa woda.</b>	<ul style="list-style-type: none"> <li>Zbiornik na wodę jest nieprawidłowo włożony do ekspresu.</li> </ul>	<ul style="list-style-type: none"> <li>Zbiornik na wodę wsuń całkowicie do ekspresu i zablokuj.</li> </ul>



PROBLEM	MOŻLIWE PRZYCZYNY	ROZWIĄZANIE
Ekspres do kawy jest włączony, ale nie działa.	<ul style="list-style-type: none"> <li>Aktywował się bezpiecznik termiczny, ponieważ pompa lub młynek są przegrzane.</li> </ul>	<ul style="list-style-type: none"> <li>Wciśnij przycisk POWER, aby wyłączyć ekspres i odłączyć wtyczkę przewodu zasilającego z gniazda sieciowego. Odczekaj około 30–60 minut do wystygnięcia.</li> <li>Jeśli problem się powtarza, skontaktuj się z autoryzowanym serwisem Sage.</li> </ul>
Ekspres nie mieli kawy.	<ul style="list-style-type: none"> <li>Brak ziaren kawy w pojemniku.</li> <li>Komora młynka lub podajnik są zatkane.</li> <li>W młynku znajduje się woda lub wilgoć.</li> </ul>	<ul style="list-style-type: none"> <li>Napełnij zasobnik na ziarna świeżo paloną kawą ziarnistą.</li> <li>Wyczyść komorę młynka lub podajnik. Więcej w części „Ustawienia zaawansowane stożkowego młynka do kawy” na stronie 92.</li> <li>Wyczyść komorę młynka lub podajnik. Więcej w części „Ustawienia zaawansowane stożkowego młynka do kawy” na stronie 92. Przed montażem żarn upewnij się, że są całkiem suche. Jeśli to możliwe, do usunięcia zanieczyszczeń z młynka użyj suszarki na najniższych obrotach.</li> </ul>
Zmielono zbyt dużo/mało kawy.	<ul style="list-style-type: none"> <li>Wybrano nieprawidłową ilość kawy mielonej.</li> </ul>	<ul style="list-style-type: none"> <li>Zwiększ lub zmniejsz ilość kawy mielonej. Więcej w części „Porcjowanie” na stronie 84 lub „Przewodnik zaparzania” na stronie 86.</li> </ul>
Zbyt duża/mała ilość ekstrahowanej kawy.	<ul style="list-style-type: none"> <li>Należy zmienić ilość kawy mielonej i/lub ustawienia stopnia zmielenia i/lub objętość zaparzonej kawy.</li> </ul>	<ul style="list-style-type: none"> <li>Zmień ilość mielonej kawy mielonej lub stopień zmielenia kawy. Więcej w części „Regulacja stopnia zmielenia” na stronie 84, „Porcjowanie” na stronie 84 lub w części „Przewodnik zaparzania” na stronie 86.</li> </ul>
Młynek wydaje głośny, „skrzypiący” dźwięk.	<ul style="list-style-type: none"> <li>W młynku znajduje się ciało obce lub jest zatkany.</li> </ul>	<ul style="list-style-type: none"> <li>Wymij młynek, skontroluj, czy dolna część nie jest zatkana. W razie potrzeby wyczyść komorę i podajnik kawy mielonej. Więcej informacji w części „Czyszczenie młynka stożkowego”, strona 92.</li> </ul>

CZ

SK

**Servisní centra / Servisné centrá**

FAST ČR, a. s.  
Černokostecká 1621, Říčany u Prahy 251 01  
Tel.: +420 323 204 120  
info@sageappliances.cz  
www.sageappliances.cz  
www.sagecz.cz

FAST PLUS, spol. s r. o.  
Na pántoch 18, 831 06 Bratislava (Rača)  
Tel.: +421 (2) 491 058 53  
info@sageappliances.sk  
www.sageappliances.sk  
www.sagesk.sk

HU

PL

**Szervizközpontok / Centra serwisowe**

FAST HUNGARY Kft.  
2045 Törökbálint, Dulácska u. 1/a, Magyarország  
Tel.: +36 23 330 830  
info@sageappliances.hu  
www.sageappliances.hu  
www.sagehu.hu

Fast Poland sp. z o. o.  
ul. Sokołowska 10, 05-090 Puchały  
Tel.: +48 22 417 91 23, 22 417 91 24  
info@sageappliances.pl  
www.sageappliances.pl  
www.sagepl.pl

The logo for Sage appliances, featuring the word "Sage" in a bold, black, sans-serif font. The letter "e" is stylized with a registered trademark symbol (®) to its upper right.

[www.sageappliances.com](http://www.sageappliances.com)

Registrovaná značka v Anglii a Walesu č. 8223512. Z dôvodu neustáleho vývoje spotrebiče se spotrebič vykreslený nebo vyfotografovaný v tomto dokumentu smí mírně lišit od vlastního spotrebiče.

Registrovaná značka v Anglicku a Walesu č. 8223512. Z dôvodu neustáleho vývoja spotrebiča sa spotrebič vykreslený alebo vyfotografovaný v tomto dokumente smie mierne líšiť od vlastného spotrebiča.

8223512 szám alatt bejegyzett márka Angliában és Walesben. A készülék folyamatos fejlesztése miatt az ebben a dokumentumban lévő képeken vagy fotókon ábrázolt készülék kissé különbözhet a konkrét készüléktől.

Marka zarejestrowana w Anglii i Walii nr 8223512. Z powodu nieustannego rozwoju urządzenie przedstawione na rysunku lub fotografii w niniejszym dokumencie może różnić się nieco od samego urządzenia.

Copyright BRG Appliances 2018

SES878 A18