



DE	Klopf-Massagegerät Gebrauchsanweisung.....	2
EN	Tapping massager Instruction use.....	10
FR	Appareil de massage par tapotement Mode d'emploi	18
ES	Aparato de masaje por golpeteo Instrucciones para el uso	26
IT	Apparecchio per massaggi a impulsi Istruzioni per l'uso	34
TR	Tapotman masaj cihazı Kullanma Talimatı	42
RU	Прибор для похлопывающего массажа Инструкция по применению	50
PL	Urządzenie do masażu ostukującego Instrukcja obsługi	58



Lesen Sie diese Gebrauchsanweisung sorgfältig durch, bewahren Sie sie für den späteren Gebrauch auf, machen Sie sie anderen Benutzern zugänglich und beachten Sie die Hinweise.

Inhalt

1. Lieferumfang.....	2	8. Bedienung	7
2. Zeichenerklärung.....	3	9. Pflege und Aufbewahrung.....	8
3. Zum Kennenlernen	3	10. Was tun bei Problemen?	8
4. Bestimmungsgemäßer Gebrauch.....	3	11. Technische Angaben	8
5. Warn- und Sicherheitshinweise.....	4	12. Entsorgung	8
6. Gerätebeschreibung.....	6	13. Garantie/Service.....	9
7. Inbetriebnahme	7		

Sehr geehrte Kundin, sehr geehrter Kunde,

wir freuen uns, dass Sie sich für ein Produkt unseres Sortimentes entschieden haben. Unser Name steht für hochwertige und eingehend geprüfte Qualitätsprodukte aus den Bereichen Wärme, Gewicht, Blutdruck, Körpertemperatur, Puls, Sanfte Therapie, Massage, Beauty, Baby und Luft.

Bitte lesen Sie diese Gebrauchsanweisung aufmerksam durch, bewahren Sie sie für späteren Gebrauch auf, machen Sie sie anderen Benutzern zugänglich und beachten Sie die Hinweise.

Mit freundlicher Empfehlung

Ihr Beurer-Team

1. Lieferumfang

- Klopf-Massagegerät
- 4 auswechselbare Massageaufsätze
- Netzteil
- Diese Gebrauchsanweisung









WARNUNG

- Das Gerät ist nur für den Einsatz im häuslichen/privaten Umfeld bestimmt, nicht im gewerblichen Bereich.
- Dieses Gerät kann von Kindern ab 8 Jahren und darüber sowie von Personen mit verringerten physischen sensorischen oder mentalen Fähigkeiten oder Mangel an Erfahrung und Wissen benutzt werden, wenn sie beaufsichtigt oder bezüglich des sicheren Gebrauchs des Gerätes unterwiesen wurden und die daraus resultierenden Gefahren verstehen.
- Kinder dürfen nicht mit dem Gerät spielen.
- Reinigungs und Benutzer-Wartung dürfen nicht von Kindern ohne Beaufsichtigung durchgeführt werden.
- Wenn die Netzanschlussleitung dieses Geräts beschädigt wird, muss sie entsorgt werden. Ist sie nicht abnehmbar, muss das Gerät entsorgt werden.

- Das Gerät hat eine heiße Oberfläche. Personen, die gegen Hitze unempfindlich sind, müssen beim Gebrauch des Gerätes vorsichtig sein.
- Keine Gegenstände in die Geräteöffnung stecken und nichts in die beweglichen Teile stecken. Achten Sie darauf, dass die beweglichen Teile sich immer frei bewegen können.
- Klemmen oder zwängen Sie keinen Teil Ihres Körpers, insbesondere Finger, zwischen die beweglichen Massageelemente oder deren Halterung im Gerät.

2. Zeichenerklärung

Folgende Symbole werden in der Gebrauchsanweisung verwendet:

	WARNUNG Warnhinweis auf Verletzungsgefahren oder Gefahren für Ihre Gesundheit.
	ACHTUNG Sicherheitshinweis auf mögliche Schäden an Gerät/Zubehör.
	Hinweis Hinweis auf wichtige Informationen.
	Das Gerät ist doppelt schutzisoliert und entspricht also der Schutzklasse 2.
	Entsorgung gemäß Elektro- und Elektronik-Altgeräte EG-Richtlinie WEEE (Waste Electrical and Electronic Equipment)
	Verpackung umweltgerecht entsorgen
	Hersteller
	Das Gerät entspricht den Anforderungen der Richtlinie 93/42/EEC
	Nicht im Freien verwenden

3. Zum Kennenlernen

Funktionen des Gerätes

Mit diesem elektrischen Massagegerät können Sie wirkungsvoll und ohne Hilfe sich selbst oder anderen Personen eine wohltuende Massage bereiten. Massagen können entspannend oder anregend wirken und werden gerne bei Muskelverspannungen, Schmerzen und Müdigkeit eingesetzt. Das Gerät bietet eine kraftvolle, intensive Massage für den Rücken, Nacken, Schultern, Oberarme, Schenkel und Waden.

Das Gerät ist nur zur **Eigenanwendung**, nicht für den medizinischen oder kommerziellen Gebrauch vorgesehen.

4. Bestimmungsgemäßer Gebrauch

Dieses Gerät ist bestimmt zur Massage einzelner Körperteile des menschlichen Körpers. Es kann keine ärztliche Behandlung ersetzen. Benutzen Sie das Massagegerät nicht, wenn einer oder mehrere der folgenden

Warnhinweise auf Sie zutreffen. Falls Sie unsicher sind, ob das Massagegerät für Sie geeignet ist, befragen Sie Ihren Arzt.



WARNUNG

Verwenden Sie das Massagegerät

- nicht bei Tieren,
- nicht bei einem Bandscheibenvorfall oder bei krankhaften Veränderungen der Wirbel,
- keinesfalls für Massagen im Herzbereich, wenn Sie einen Herzschrittmacher tragen. Sollte dies der Fall sein, befragen Sie auch für andere Körperbereiche erst Ihren Arzt,
- niemals an geschwollenen, verbrannten, entzündeten oder verletzten Haut- und Körperpartien,
- nicht während der Schwangerschaft
- nicht im Gesicht (Augen), auf dem Kehlkopf oder anderen besonders empfindlichen Körperteilen,
- nie während Sie schlafen,
- nicht nach der Einnahme von Medikamenten oder Alkohol (eingeschränkte Wahrnehmungsfähigkeit!),
- nicht auf den Knochen (z.B. Gelenke, Wirbelsäule),
- nicht im Kraftfahrzeug.

Befragen Sie vor der Benutzung des Massagegerätes Ihren Arzt

- wenn Sie an einer schweren Krankheit leiden oder eine Operation hinter sich haben,
- bei fieberhaften Erkältungen, Krampfadern, Thrombosen, Venenentzündungen, Gelbsucht, Diabetes, Nervenerkrankungen (z. B. Ischias) oder akuten Entzündungen.

Das Gerät ist nur für den in dieser Gebrauchsanweisung beschriebenen Zweck vorgesehen. Der Hersteller kann nicht für Schäden haftbar gemacht werden, die durch unsachgemäßen oder leichtsinnigen Gebrauch entstehen.

5. Warn- und Sicherheitshinweise

Lesen Sie diese Gebrauchsanweisung sorgfältig! Ein Nichtbeachten der nachfolgenden Hinweise kann Personen- oder Sachschäden verursachen. Bewahren Sie die Gebrauchsanweisung auf und machen Sie diese auch anderen Anwendern zugänglich. Übergeben Sie diese Anleitung bei Weitergabe des Geräts.



WARNUNG

Halten Sie Kinder von Verpackungsmaterial fern. Es besteht Erstickungsgefahr.

Stromschlag



WARNUNG

Wie jedes elektrische Gerät ist auch dieses Massagegerät vorsichtig und umsichtig zu gebrauchen, um Gefahren durch elektrische Schläge zu vermeiden.

Betreiben Sie das Gerät deshalb

- nur mit der auf dem Gerät notierten Netzspannung,
- nie, wenn das Gerät oder Zubehör sichtbare Schäden aufweist,
- nicht während eines Gewitters.

Schalten Sie das Gerät im Falle von Defekten oder Betriebsstörungen sofort aus und trennen Sie das Gerät gegebenenfalls vom Stromanschluss. Ziehen Sie nicht am Stromkabel oder am Gerät um den Stecker aus der Steckdose zu ziehen. Halten oder tragen Sie das Gerät niemals am Netzkabel. Halten Sie Abstand zwischen den Kabeln und warmen Oberflächen. Öffnen Sie unter keinen Umständen das Gerät.

Stellen Sie sicher, dass das Massagegerät, der Stecker und das Kabel nicht mit Wasser oder anderen Flüssigkeiten in Berührung kommen.

Greifen Sie keinesfalls nach einem Gerät wenn es über den Netzadapter mit einer Steckdose verbunden ist und ins Wasser gefallen ist. Ziehen Sie sofort den Netzadapter.

Benutzen Sie das Gerät nicht, wenn Gerät oder Zubehör sichtbare Schäden aufweisen.

Setzen Sie das Gerät keinen Stößen aus und lassen Sie es nicht fallen.

Benutzen Sie das Gerät deshalb

- nur in trockenen Innenräumen,
- nur mit trockenen Händen,
- nie in der Badewanne, in der Dusche oder bei gefüllten Waschbecken,
- nie in Schwimmbecken, Whirlpools oder in der Sauna,
- nie im Freien.

Greifen Sie keinesfalls nach einem Gerät, das ins Wasser gefallen ist. Ziehen Sie sofort den Netzstecker.

Hinweise zum Umgang mit Akkus



- Wenn Flüssigkeit aus Akkuzelle mit Haut oder Augen in Kontakt kommt, betroffene Stelle mit reichlich Wasser auswaschen und ärztliche Hilfe aufsuchen.
- Explosionsgefahr! Keine Akkus ins Feuer werfen.
- Keine Akkus zerlegen, öffnen oder zerkleinern.
- Nur in der Gebrauchsanweisung aufgeführte Ladegeräte verwenden.
- Akkus müssen vor dem Gebrauch korrekt geladen werden. Die Hinweise des Herstellers, bzw. die Angaben in dieser Gebrauchsanweisung für das korrekte Laden sind stets einzuhalten.
- Laden Sie den Akku vor der ersten Inbetriebnahme vollständig auf (siehe Kapitel 7).
- Um eine möglichst lange Akku-Lebensdauer zu erreichen, laden Sie den Akku mindestens 2 Mal im Jahr vollständig auf.

Reparatur



WARNUNG

Reparaturen an Elektrogeräten dürfen nur von Fachkräften durchgeführt werden. Durch unsachgemäße Reparaturen können erhebliche Gefahren für den Benutzer entstehen. Wenden Sie sich bei Reparaturen an den Kundenservice oder an einen autorisierten Händler.

Brandgefahr



WARNUNG

Bei nicht sachgemäßem Gebrauch bzw. Gebrauch entgegen der vorliegenden Gebrauchsanweisung besteht unter Umständen Brandgefahr!

Betreiben Sie das Massagegerät deshalb

- nie länger als 20 Minuten (Überhitzungsgefahr) und lassen Sie das Gerät vor erneuter Benutzung mindestens 20 Minuten abkühlen,
- nie unbeaufsichtigt, insbesondere wenn Kinder in der Nähe sind,
- nie unter einer Abdeckung, wie z. B. Decke, Kissen ...,
- nie in der Nähe von Benzin oder anderen leicht entflammaren Stoffen.

Handhabung



ACHTUNG

Nach jedem Gebrauch und vor jeder Reinigung ist das Gerät auszuschalten und auszustecken.

- Achten Sie darauf, dass die beweglichen Teile sich immer frei bewegen können.
- Achten Sie darauf, dass sich keine Haare am Gerät verfangen. Tragen Sie gegebenenfalls ein Haarnetz.
- Kontakt mit spitzen oder scharfen Gegenständen vermeiden.
- Kabel nicht knicken.
- Schützen Sie das Gerät vor zu nahen Wärmequellen wie Öfen, Heizkörpern oder direktem Sonnenlicht.
- Führen Sie niemals Gegenstände durch Öffnungen ins Gerät ein.
- Schalten Sie das Gerät aus und trennen Sie das Gerät vom Netz wenn Sie den Griff oder die Massageaufsätze abnehmen oder aufstecken.

6. Gerätebeschreibung

Klopf-Massagegerät

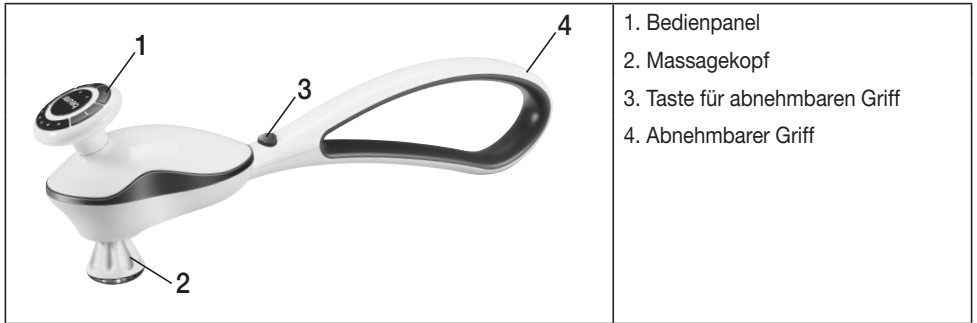

Auswechselbare Massageaufsätze

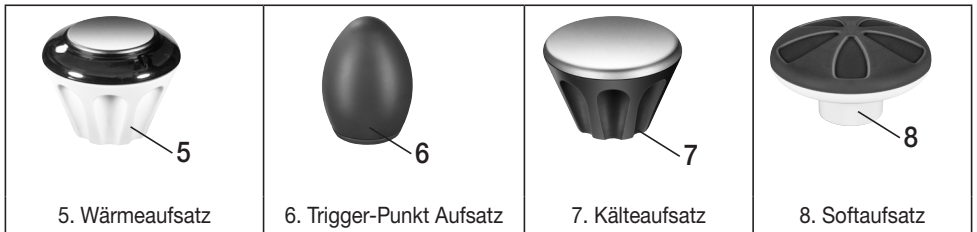

Abnehmbarer Massagekopf

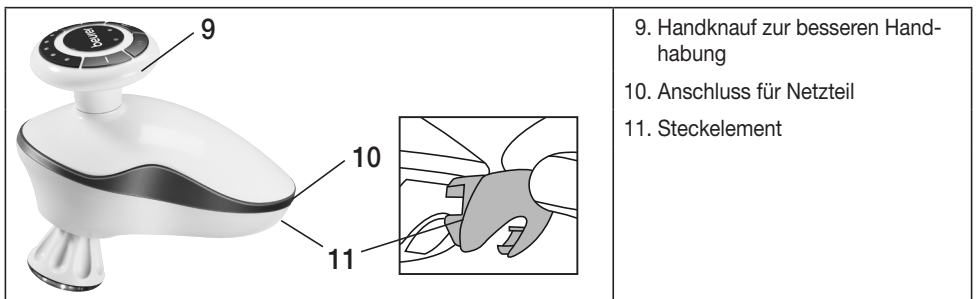

Bedienpanel

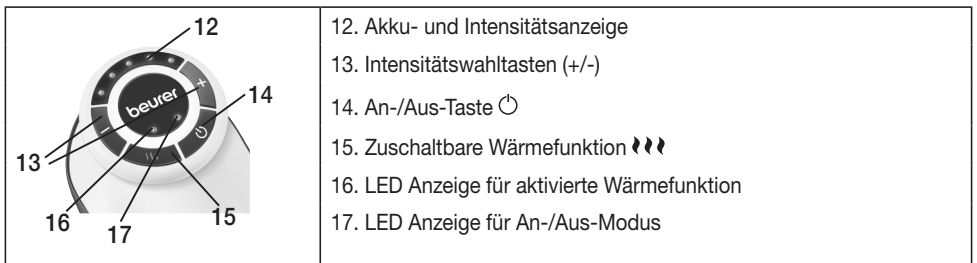

7. Inbetriebnahme

- Entfernen Sie die Verpackung.
- Überprüfen Sie das Gerät, Netzteil und Kabel auf Beschädigungen.
- Stecken Sie den Anschlussstecker in die Buchse am Massagegerät um das Gerät zu laden.
- Laden Sie das Gerät vor dem erstmaligen Betrieb für mindestens 3 Stunden auf.
- Wenn das Gerät anfängt zu laden, ertönt ein akustisches Signal. Während des Ladevorgangs blinken die LEDs der Akkuanzeige, je nach Akkustand von links nach rechts auf.
- Sobald das Gerät vollständig geladen ist, leuchten alle 5 LEDs auf und es ertönt 3x ein akustisches Signal.
- Bei geringem Akkustand beginnt die LED Anzeige für den An-/Aus-Modus (grünes Licht) zu blinken und es ertönt 3x ein akustisches Signal. Bei leerem Akkustand schaltet sich das Gerät aus und es ertönt erneut 3x ein akustisches Signal.
- Das Gerät kann auch mit Netzteil betrieben werden. Hierbei findet jedoch kein Ladevorgang statt.
- Kabel stolpersicher legen.

8. Bedienung

- Das Klopfmassagegerät kann mit Griff oder ohne Griff verwendet werden. Mit Griff können schwer zu erreichende Körperstellen, wie Schulter- und Rückenbereich massiert werden. Ohne Griff kann eine intensivere und stärkere Massage durchgeführt werden.
- Zum Abnehmen des Griffes bitte die Taste (3) fest gedrückt halten und gleichzeitig den Griff (4) vom Massagekopf wegziehen. Führen Sie anschließend das Steckelement (11) im hinteren Bereich des Massagekopfes ein, um die Vorrichtung zum Anbringen des Griffes abzudecken.
- Halten Sie den Massagekopf am Handknäuf (9) so fest, dass Sie den Massagekopf sicher führen können.
- Wenn Sie den Griff (4) wieder anbringen wollen, entfernen Sie zunächst das Steckelement (11) durch Herausziehen und setzen den Griff (4) wieder an bis dieser spürbar und hörbar einrastet.
- Sie können die Massage mit verschiedenen Massageaufsätzen durchführen. Wählen Sie dazu einen der 4 auswechselbaren Massageaufsätze nach Ihrem persönlichen Belieben aus.
- Dafür schrauben Sie die Aufsätze im Uhrzeigersinn auf den Massagekopf. Um die Aufsätze auszutauschen bzw. zu entfernen, drehen Sie diese gegen den Uhrzeigersinn.
- Schalten Sie das Massagegerät mit der An-/Aus-Taste (⏻) ein.
- Bei Betätigung der Tasten ertönt ein kurzes akustisches Signal zur Bestätigung. Danach wird 2 Sekunden der aktuelle Akkustand angezeigt und anschließend beginnt die Massage mit der zuletzt gewählten Intensitätsstufe.
- Bei dem Wärmeaufsatz (5) kann zusätzlich die Wärmezufuhr durch einmaliges Betätigen der Taste 🔥 eingeschaltet bzw. wieder ausgeschaltet werden. Drücken Sie die 🔥 erneut, um die Wärmefunktion auszuschalten. Die Wärmefunktion steht nur mit dem mitgeliefertem Wärmeaufsatz (5) zur Verfügung.
- Stellen Sie die gewünschte Massageintensität mit Hilfe der Intensitätswähltasten (+/-) ein. Hierfür stehen Ihnen 5 verschiedene Massageintensitäten zur Verfügung. Für eine höhere Intensität betätigen Sie die Taste (+). Für eine niedrigere Intensität betätigen Sie die Taste (-).
- Führen Sie das Gerät zu dem zu massierenden Körperbereich. Sie können dabei stehen oder sitzen und bei sich selbst oder bei einer anderen Person massieren.
- Durch starkes oder wenig starkes Drücken des Massagegerätes lässt sich der Massagedruck verändern.
- Nach der Benutzung von maximal 20 Minuten schalten Sie das Gerät wieder aus und lassen es abkühlen.
- Das Gerät verfügt zusätzlich über eine Abschaltautomatik von 20 Minuten.
- Bewahren Sie das Gerät trocken auf.



Hinweis

Benutzen Sie das Massagegerät nicht kurz bevor Sie zu Bett gehen. Die Massage kann auch eine stimulierende Wirkung haben und Einschlafstörungen verursachen.



WARNUNG

- Die Massage muss zu jeder Zeit als angenehm und entspannend empfunden werden. Brechen Sie die Massage ab oder ändern Sie die Position des Massagegerätes, wenn Sie die Massage als schmerzhaft oder unangenehm empfinden.
- Klemmen oder zwingen Sie kein Teil Ihres Körpers, insbesondere Finger, in den Bereich des Massagekopfes.

9. Pflege und Aufbewahrung

Reinigung

Reiben Sie das ausgesteckte und abgekühlte Gerät mit einem nur leicht angefeuchteten Tuch ab. Sie können dazu ein leichtes Reinigungsmittel verwenden.



WARNUNG

- Stecken Sie das Gerät vor jeder Reinigung aus.
- Reinigen Sie das Gerät nur in der angegebenen Weise. Es darf keinesfalls Flüssigkeit in das Gerät oder das Zubehör eindringen.
- Benutzen Sie das Gerät erst wieder, wenn es vollständig trocken ist.

Aufbewahrung

Lagern Sie das Massagegerät kindersicher an einem trockenen, kühlen Platz. Wir empfehlen die Aufbewahrung in der Original-Verpackung.

10. Was tun bei Problemen?

Problem	Ursache	Behebung
Massagekopf rotiert verlangsamt.	Massagekopf wird zu stark belastet.	Massagekopf freilegen.
Massagekopf bewegt sich nicht.	Akkuleistung ist zu schwach bzw. Gerät nicht am Netz angeschlossen.	Gerät laden.
	Gerät ist nicht eingeschaltet.	Gerät einschalten.
	Gerät hat sich automatisch abgeschaltet (Abschaltautomatik).	Behandlung beenden und Gerät abkühlen lassen.
Wärmefunktion nicht zuschaltbar.	Es befindet sich nicht der Wärmeaufsatz am Massagekopf.	Bringen Sie den Wärmeaufsatz an.

11. Technische Angaben

Versorgung	100-240 V~; 50/60 Hz; 0,6 A
Maße	45,5 x 10 x 10,5 cm
Gewicht	ca. 900 g
Akku:	
Kapazität	2600 mAh
Nennspannung	7,4 V
Typbezeichnung	Li-Ion

12. Entsorgung



ACHTUNG

- Die verbrauchten, vollkommen entladenen Akkus müssen Sie über speziell gekennzeichnete Sammelbehälter, Sondermüllannahmestellen oder über den Elektrohändler entsorgen. Sie sind gesetzlich dazu verpflichtet, die Akkus zu entsorgen.
- Entnehmen Sie den Akku aus dem Gerät, indem Sie das Massagegerät vorsichtig öffnen. Dazu schrauben Sie alle Schrauben am Gehäuse mit einem Schraubenzieher auf und entfernen Sie den Gehäusedeckel. Trennen Sie nun den Akku aus dem Gerät und entsorgen Sie diesen ordnungsgemäß.
- Diese Zeichen finden Sie auf schadstoffhaltigen Akkus:
Pb = Batterie enthält Blei,
Cd = Batterie enthält Cadmium,
Hg = Batterie enthält Quecksilber



Im Interesse des Umweltschutzes darf das Gerät am Ende seiner Lebensdauer nicht mit dem Hausmüll entsorgt werden.

Die Entsorgung kann über entsprechende Sammelstellen in Ihrem Land erfolgen. Entsorgen Sie das Gerät gemäß der Elektro- und Elektronik Altgeräte EG-Richtlinie – WEEE (Waste Electrical and Electronic Equipment).

Bei Rückfragen wenden Sie sich an die für die Entsorgung zuständige kommunale Behörde.

Der Akku des Geräts muss getrennt entsorgt werden. Der Akku darf nicht im Haushaltsmüll entsorgt werden.



13. Garantie/Service

Wir leisten 3 Jahre Garantie ab Kaufdatum für Material- und Fabrikationsfehler des Produktes. Die Garantie gilt nicht:

- Im Falle von Schäden, die auf unsachgemäßer Bedienung beruhen.
- Für Verschleißteile.
- Bei Eigenverschulden des Kunden.
- Sobald das Gerät durch eine nicht autorisierte Werkstatt geöffnet wurde.

Die gesetzlichen Gewährleistungen des Kunden bleiben durch die Garantie unberührt. Für Geltendmachung eines Garantiefalles innerhalb der Garantiezeit ist durch den Kunden der Nachweis des Kaufes zu führen. Die Garantie ist innerhalb eines Zeitraumes von 3 Jahren ab Kaufdatum gegenüber der Beurer GmbH, Ulm (Germany) geltend zu machen.

Bitte wenden Sie sich im Falle von Reklamationen an unseren Service unter folgendem Kontakt:

Service Hotline:

Tel.: +49 (0) 731 / 39 89-144

E-Mail: kd@beurer.de

www.beurer.com

Fordern wir Sie zur Übersendung des defekten Produktes auf, ist das Produkt an folgende Adresse zu senden:

Beurer GmbH

Servicecenter

Lessingstraße 10 b

89231 Neu-Ulm

Germany



Read these instructions for use carefully and keep them for later use, be sure to make them accessible to other users and observe the information they contain.

Contents

1. Included in delivery.....	10	8. Operation.....	15
2. Explanation of symbols	11	9. Care and storage.....	16
3. Getting to know your appliance	11	10. In the event of problems?.....	16
4. Proper use	11	11. Technical data	16
5. Safety notes.....	12	12. Disposal.....	16
6. Appliance description.....	14	13. Warranty/service.....	17
7. Start-up	15		

Dear Customer,

Thank you for choosing one of our products. Our name stands for high-quality, thoroughly tested products for the applications in the areas of heat, weight, blood pressure, body temperature, pulse, gentle therapy, massage and air.

Please read these instructions for use carefully and keep them for later use, be sure to make them accessible to other users and observe the information they contain.

Best regards,
Your Beurer Team

1. Included in delivery

- Tapping massager
- 4 interchangeable massage attachments
- Mains part
- These operating instructions









⚠ WARNING

- The unit is only intended for domestic/private use, not for commercial use.
- This device may be used by children over the age of 8 and by people with reduced physical, sensory or mental skills or a lack of experience or knowledge, provided that they are supervised or have been instructed on how to use the device safely, and are fully aware of the consequent risks of use.
- Children must not play with the device.
- Cleaning and user maintenance must not be performed by children unless supervised.
- If the mains connection cable of this device is damaged, it must be disposed of. If it cannot be removed, the device must be disposed of.
- The device has a hot surface. Persons insensitive to heat must be careful when using the device.

- Do not insert any objects into the opening in the device or into the moving parts. Ensure that the moving parts can move freely at all times.
- Do not force or jam any part of your body, in particular your fingers, between the moving massage elements or their holder in the device.

2. Explanation of symbols

The following symbols are used in the operating instructions and on the type plate:

	WARNING Warning of risks of injury or health hazards.
	CAUTION Safety information about possible damage to appliance/accessories.
	Note Important information.
	The device has double protective insulation and therefore complies with protection class 2.
	Please dispose of the device in accordance with EC Directive – WEEE (Waste Electrical and Electronic Equipment).
	Dispose of packaging in an environmentally friendly manner
	Manufacturer
	This device complies with EU Directive 93/42/EEC
	Do not use outdoors

3. Getting to know your appliance

Monitor functions

This electric massager allows you to give yourself or other people soothing massages. Massages can be relaxing or stimulating, and are popular for treatment of stiff or tense muscles, pains and fatigue. The device provides a powerful, intensive massage for the back, neck, shoulders, upper arms, thighs and calves. The device is for **private use only** and is not intended for medical or commercial purposes.

4. Proper use

This device is intended only for the massaging of individual parts of the human body. It cannot replace medical treatment. Do not use the massage device if any of the following warnings apply to you. Please consult your doctor if you are unsure whether or not the massage device is suitable for you.



WARNING

Use of the massage device is prohibited in the following cases:

- On animals.
- On persons suffering from a herniated disk or from abnormal changes to the vertebrae.
- Under any circumstances for massages in the area around the heart if you wear a pacemaker. If this is the case, consult your doctor regarding other parts of the body first.
- Never use the massage device on swollen, burned, inflamed or damaged skin or body parts.
- The massage device must not be used during pregnancy.

- Do not use the massage device on the face (eyes), on the larynx or on other particularly sensitive parts of the body.
- Never use the device while you are asleep.
- Never use the device after taking medication or consuming alcohol (reduced levels of awareness).
- On bones (e.g. joints, spine).
- In a vehicle.

You should consult your doctor before using the massage device if:

- you suffer from a serious illness or are recovering from an operation,
- you suffer from any of the following: common cold accompanied by a fever, varicose veins, thrombosis, phlebitis, jaundice, diabetes, nervous system diseases (e.g. sciatica) or acute inflammations.

The device is only intended for the purpose described in these operating instructions. The manufacturer cannot be held liable for damage occurring as a result of inappropriate or careless use.

5. Safety notes

Please read these operating instructions carefully. Failure to observe the information provided below can lead to personal injury or material damage. Keep these instructions in a safe place where they can also be read by other persons using the device. Always pass on these instructions together with the appliance if you sell it or pass it on.



WARNING

Keep children away from the packaging materials. Risk of suffocation.

Electric shock



WARNING

Just like any other electrical appliance, this massage device must be handled with due care and attention in order to prevent the risk of electric shock.

For this reason, the device must only be operated as follows:

- with the mains voltage specified on the device only,
- never use the device if any damage to the appliance itself or to any of its accessories is evident,
- never during a thunderstorm.

In the event of defects or operational faults, switch the device off immediately and, if applicable, disconnect it from the mains socket. Never pull on the power cable or on the appliance in order to disconnect the plug from the mains outlet. Never hold or carry the device by the power cable. Keep the cables away from hot surfaces. Never open the device for any reason.

Make sure that the massage device, the plug and the cable do not come into contact with water or other fluids.

Never try to retrieve the device if it has fallen into water and is connected to a socket through the mains adapter. Disconnect the mains adapter immediately.

Do not use the device if it or its accessories are visibly damaged.

Do not drop the device or subject it to any impacts.

For this reason, the device must be operated as follows:

- only in dry inside rooms,
- only with dry hands,
- never in the bath, in the shower or near a filled basin,
- never in swimming pools, whirlpools or in the sauna,
- never out in the open.

Never try to retrieve the device if it falls into water. Disconnect the plug immediately from the mains outlet.

Notes on handling rechargeable batteries



- If your skin or eyes come into contact with fluid from the battery cell, flush out the affected areas with plenty of water and seek medical assistance.
- Risk of explosion! Never throw batteries into a fire.
- Do not disassemble, split or crush the rechargeable batteries.
- Only use chargers specified in the instructions for use.
- Batteries must be charged correctly prior to use. The instructions from the manufacturer and the specifications in these instructions for use regarding correct charging must be observed at all times.
- Fully charge the battery prior to initial use (see Chapter 7).
- In order to achieve as long a battery service life as possible, fully charge the battery at least twice per year.

Repairs



WARNING

Repairs to electrical appliances must only be carried out by qualified persons. Incorrect repairs can lead to considerable danger for the user. In the event of repairs, please contact our customer service or an authorised dealer.

Fire hazard



WARNING

There is a risk of fire if the device is used incorrectly or if it is not used according to these operating instructions.

For this reason, the massage device must only be operated as follows:

- Never operate the massage device for longer than 20 minutes (risk of overheating) and allow it to cool off for 20 minutes before using it again.
- Never leave the device unsupervised, particularly if children are around.
- Never use the device under covers, such as blankets or pillows.
- Never use near petrol or other highly flammable substances.

Handling



CAUTION

Switch the device off and disconnect the power supply after every use and before every cleaning.

- Make sure that all moving parts can move freely at all times. Wear a hair net if necessary.
- Make sure that no hair can get caught in the device.
- Avoid contact with sharp or pointed objects.
- Do not kink the cable.
- Make sure that the device is not too close to heat sources such as ovens, radiators or direct sunlight.
- Never insert objects into the device through any openings.
- Switch off the device and disconnect it from the mains when you are removing or attaching the handle or massage attachments.

6. Appliance description

Tapping massager

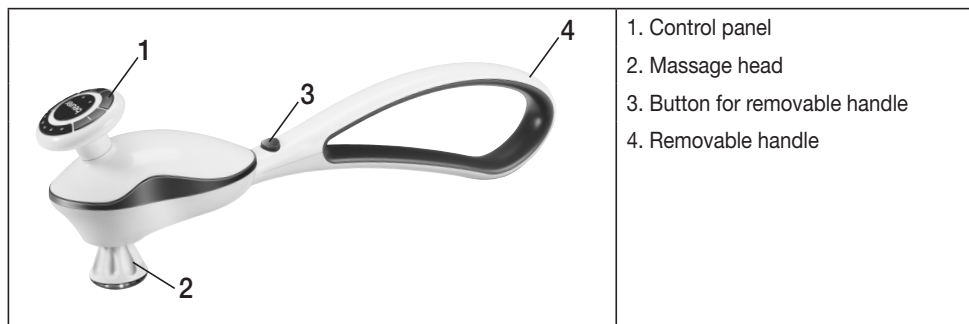

Exchangeable massage attachments

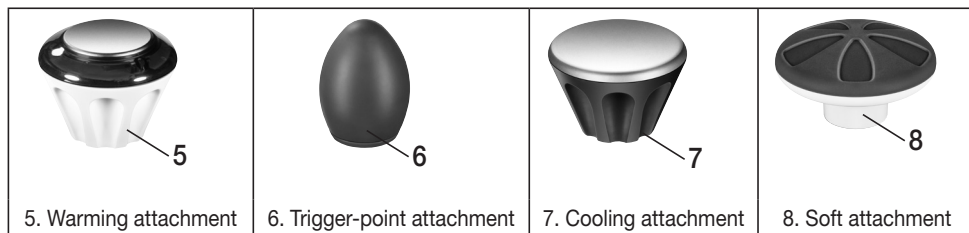

Removable massage head

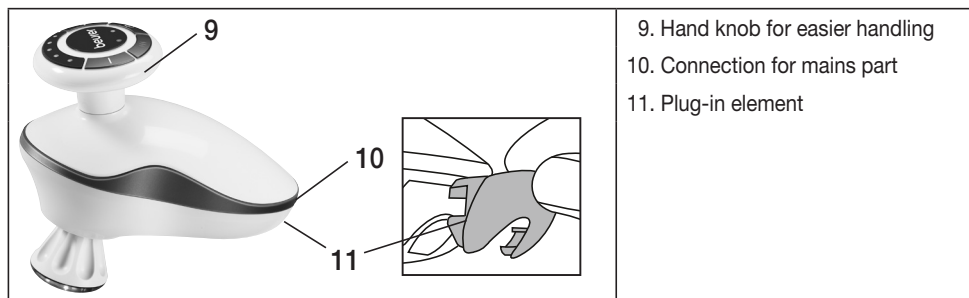

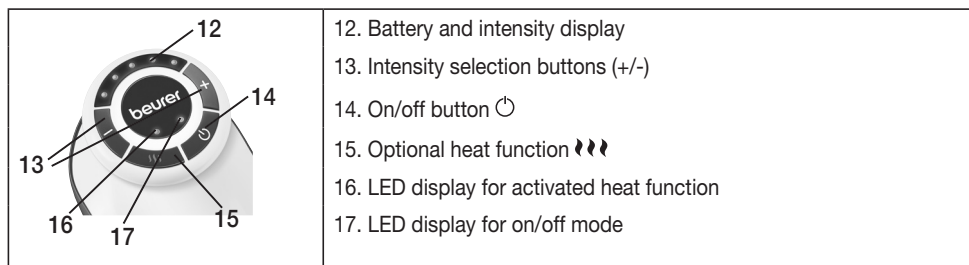

Control panel



7. Start-up

- Remove the packaging.
- Check the device, mains part and cable for damage.
- Insert the connector plug into the socket on the massager to charge the device.
- Charge the device for at least 3 hours before initial operation.
- When the device starts to charge, an acoustic signal sounds. During the charging process, the LEDs on the battery display flash from left to right, depending on the battery state.
- Once the device is fully charged, all 5 LEDs light up and an acoustic signal sounds 3 times.
- If the battery is low, the LED display for the on/off mode (green light) starts to flash and an acoustic signal sounds 3 times. If the battery is flat, the device switches off and an acoustic signal sounds again 3 times.
- The device can also be operated with a mains part. There is no charging in this case, however.
- Route the cable safely so that there is no risk of anyone tripping over it.

8. Operation

- The tapping massager can be used with or without the handle. It can be used with the handle to massage hard-to-reach parts of the body such as the shoulder and back area. It can be used without the handle for a more intensive, stronger massage.
- To remove the handle, please press and hold down the button (3) and at the same time pull the handle (4) away from the massage head. Then insert the plug-in element (11) in the back of the massage head to cover the handle attachment mechanism.
- Hold the massage head by the hand knob (9) so that you can guide the massage head securely.
- If you want to reattach the handle (4), first pull out the plug-in element (11) and push the handle (4) back on until you feel and hear it engage.
- You can use various massage attachments for massaging. To do this, select one of the 4 interchangeable massage attachments of your choice.
- Screw the attachments onto the massage head in a clockwise direction. To replace or remove the attachments, turn these anti-clockwise.
- Switch on the massager with the on/off button (C).
- When you press the buttons, a short acoustic signal sounds as confirmation. After this, the current battery state is displayed for 2 seconds and the massage then starts with the intensity level that was most recently selected.
- For the warming attachment (5), the application of heat can also be switched on or off by pressing the  button once. Press  again to switch off the heat function. The heat function is only available with the supplied warming attachment (5).
- Use the intensity selection buttons (+/-) to set the massage intensity you want. There are 5 different massage intensities available. Press the (+) button for a higher intensity. Press the (-) button for a lower intensity.
- Move the device to the part of the body you want to massage. You may be sitting or standing for this and you can use the device to massage yourself or another person.
- You can change the massage pressure by pressing the massager firmly or more gently.
- After a maximum usage time of 20 minutes, switch the device off and leave it to cool down.
- The device also has an automatic switch-off time of 20 minutes.
- Keep the device dry.



Note

Do not use the massage device just before going to bed. The massage can also have a stimulating effect and may cause difficulties in getting off to sleep.



WARNING

- The massage must be pleasant and relaxing at all times. Stop the massage or change the position of the massage device if you find it is painful or unpleasant.
- Do not jam or force any part of your body, in particular your fingers, into the area of the massage head.

9. Care and storage

Cleaning

First unplug the device and allow it to cool off. Then you can clean it with a cloth which is no more than lightly moistened. You can also use a mild detergent.



WARNING

- Disconnect the device before cleaning it.
- Only clean the appliance in the manner specified. Fluid must never be allowed to enter into the device or accessories.
- Do not use the device again until it is completely dry.

Storage

Keep the massage device in a cool and dry place where it is out of the reach of children. We recommend storing the device in its original packaging.

10. In the event of problems?

Problem	Cause	Remedy
Massage head rotates too slowly.	The load on the massage head is too great.	Free up massage head.
Massage head does not move.	Battery power is too low or device is not connected to mains.	Charge the device.
	Device is not switched on.	Switch on the device.
	Device has switched off automatically (automatic switch-off).	Stop use and allow the device to cool down.
Heat function will not switch on.	The warming attachment is not on the massage head.	Attach the warming attachment.

11. Technical data

Supply	100-240 V~; 50/60 Hz; 0,6 A
Dimensions	45.5 x 10 x 10.5 cm
Weight	approx. 900 g
Battery:	
Capacity	2600 mAh
Nominal voltage	7.4 V
Type designation	Lithium-ion

12. Disposal



CAUTION

- The empty, completely flat rechargeable batteries must be disposed of through specially designated collection boxes, recycling points or electronics retailers. You are legally required to dispose of the rechargeable batteries.
- Remove the battery from the device by carefully opening the massager. To do this, unscrew all of the screws on the housing with a screwdriver and remove the housing cover. Then take the battery out of the device and dispose of it correctly.

- The codes below are printed on rechargeable batteries containing harmful substances:
 Pb = Battery contains lead,
 Cd = Battery contains cadmium,
 Hg = Battery contains mercury



For environmental reasons, do not dispose of the device in the household waste at the end of its useful life.

Dispose of the device at a suitable local collection or recycling point.

Dispose of the device in accordance with EC Directive – WEEE (Waste Electrical and Electronic Equipment).

If you have any questions, please contact the local authorities responsible for waste disposal.

The device battery must be disposed of separately. The battery must not be disposed of with domestic waste.



13. Warranty/service

In case of a claim under the warranty please contact your local dealer or the local representation which is mentioned in the list “service international”.

In case of returning the unit please add a copy of your receipt and a short report of the defect.

The following warranty terms shall apply:

1. The warranty period for BEURER products is either 3 years or- if longer- the country specific warranty period from date of Purchase.
 In case of a warranty claim, the date of purchase has to be proven by means of the sales receipt or invoice.
2. Repairs (complete unit or parts of the unit) do not extend the warranty period.
3. The warranty shall not be valid for damages because of
 - a. improper treatment, e.g. nonobservance of the user instructions.
 - b. repairs or tampering by the customer or unauthorised third parties.
 - c. transport from the manufacturer to the consumer or during transport to the service centre.
 - d. The warranty shall not be valid for accessories which are subject to normal wear and tear (cuff, batteries etc.).
4. Liability for direct or indirect consequential losses caused by the unit are excluded even if the damage to the unit is accepted as a warranty claim.



Lisez attentivement ce mode d'emploi, conservez-le pour un usage ultérieur, mettez-le à disposition des autres utilisateurs et suivez les consignes qui y figurent.

Sommaire

1. Contenu	18	8. Utilisation.....	23
2. Explication des signes.....	19	9. Entretien et rangement	24
3. Premières expériences	19	10. Que faire en cas de problème ?	24
4. Utilisation conforme aux indications	19	11. Données techniques.....	24
5. Consignes de sécurité.....	20	12. Elimination	24
6. Description de l'appareil.....	22	13. Garantie/Maintenance	25
7. Mise en service.....	23		

Chère cliente, cher client,

Nous sommes heureux que vous ayez choisi un produit de notre assortiment. Notre nom est synonyme de produits de qualité haut de gamme ayant subi des vérifications approfondies, ils trouvent leur application dans le domaine de la chaleur, du contrôle du poids, de la pression artérielle, de la mesure de température du corps et du pouls, des thérapies douces, des massages et de l'air.

Lisez attentivement ce mode d'emploi, conservez-le pour un usage ultérieur, mettez-le à la disposition des autres utilisateurs et suivez les consignes.

Avec nos sentiments dévoués
Beurer et son équipe

1. Contenu

- Appareil de massage par tapotement
- 4 embouts de massage interchangeables
- Adaptateur secteur
- Le présent mode d'emploi









AVERTISSEMENT

- L'appareil est uniquement conçu pour un usage dans un environnement domestique/privé, et non pas pour le domaine professionnel.
- Cet appareil peut être utilisé par les enfants à partir de 8 ans ainsi que les déficients physiques, sensoriels ou mentaux et les personnes ayant peu de connaissances ou d'expérience à la condition qu'ils soient surveillés ou sachent comment l'utiliser en toute sécurité et en comprennent les risques.
- Les enfants ne doivent pas jouer avec l'appareil.
- Le nettoyage et l'entretien ne doivent pas être effectués par des enfants sans surveillance.
- Si le câble d'alimentation électrique de l'appareil est endommagé, il doit être mis au rebut. S'il n'est pas détachable, l'appareil doit être mis au rebut.
- La surface de l'appareil est brûlante. Les personnes insensibles à la chaleur doivent faire attention lors de l'utilisation de cet appareil.

- N'insérer aucun objet dans l'ouverture de l'appareil et ne rien glisser dans les parties mobiles. Assurez-vous que les parties mobiles sont toujours libres de mouvement.
- Ne coincez ou n'insérez aucune partie de votre corps, en particulier les doigts, entre les éléments de massage mobiles de l'appareil ou dans leur emplacement.

2. Explication des signes

Les symboles suivants sont utilisés dans le mode d'emploi et sur la plaque signalétique :

	AVERTISSEMENT Avertissement, risque de blessure ou danger pour votre santé.
	ATTENTION Remarque de sécurité relative à la possibilité de dommages sur l'appareil/les accessoires.
	Remarque Remarque relative à des informations importantes.
	L'appareil est doublement isolé et est conforme à la classe de protection 2.
	Élimination conformément à la directive européenne WEEE (Waste Electrical and Electronic Equipment) relative aux déchets d'équipements électriques et électroniques
	Emballage à trier
	Fabricant
	L'appareil est conforme aux exigences de la directive 93/42/EEC
	Ne pas utiliser en plein air

3. Premières expériences

Fonctions de l'appareil

Avec cet appareil de massage électrique, vous pouvez de façon efficace et sans aide vous faire, à vous ou à d'autres personnes, un agréable massage. Les massages peuvent avoir un effet relaxant ou stimulant et sont volontiers préconisés en cas de contractures musculaires, de douleurs et de fatigue. L'appareil offre un massage puissant et intense du dos, de la nuque, des épaules, des bras, des cuisses et des mollets. L'appareil est **prévu uniquement** pour un usage personnel et non pas à des fins médicales ou commerciales.

4. Utilisation conforme aux indications

Cet appareil est conçu pour le massage des différentes parties du corps humain. Il ne saurait remplacer un traitement médical. N'utilisez pas l'appareil de massage si vous êtes concerné par un ou plusieurs des avertissements suivants. Si vous n'êtes pas certain que l'appareil de massage soit adapté à votre cas, demandez conseil à votre médecin.



AVERTISSEMENT

L'utilisation de l'appareil de massage est interdite

- pour les animaux,
- en cas d'hernie discale ou de modification pathologique des vertèbres,
- pas pour les massages dans la zone du cœur si vous portez un stimulateur cardiaque. Dans ce cas, demandez également l'avis de votre médecin au préalable pour les autres parties du corps,
- sur une peau et des parties du corps gonflées, brûlées, présentant une inflammation ou une blessure,
- pendant la grossesse,
- sur le visage (yeux), sur le larynx ou d'autres parties du corps particulièrement sensibles,
- pendant le sommeil,
- après l'absorption de médicaments ou d'alcool (perception sensorielle limitée),
- pas sur les os (ex. articulations, colonne vertébrale),
- pas dans un véhicule.

Avant d'utiliser l'appareil de massage, demandez l'avis médical

- si vous souffrez d'une maladie grave ou si vous avez subi une opération,
- en cas de rhumes accompagnés de fièvre, en cas de varices, de thromboses, de phlébites, d'ictère, de diabète, de pathologies nerveuses (par exemple sciatique) ou d'inflammations aiguës.

L'appareil est uniquement prévu dans le but décrit dans le présent mode d'emploi. Le fabricant ne saurait être responsable des dommages causés par une utilisation incorrecte ou imprudente.

5. Consignes de sécurité

Lisez attentivement le présent mode d'emploi ! La non-observation des remarques suivantes peut causer des dommages personnels ou matériels. Conservez le mode d'emploi et faites en sorte qu'il soit accessible aux autres utilisateurs. Lors du transfert de l'appareil, n'oubliez pas de donner aussi le présent mode d'emploi.



AVERTISSEMENT

Ne laissez pas l'emballage à la portée des enfants. Risque d'asphyxie.

Électrocution



AVERTISSEMENT

Comme tout appareil électrique, cet appareil de massage doit être utilisé avec prudence et avec soin afin d'éviter tout danger d'électrocution.

Par conséquent, n'utilisez l'appareil

- qu'à la tension du secteur indiquée sur l'appareil,
- en aucun cas si l'appareil ou ses accessoires présentent des dommages visibles,
- en aucun cas pendant un orage.

En cas de défaut ou de panne, éteignez immédiatement l'appareil et débranchez l'alimentation, le cas échéant. Ne tenez ou ne portez jamais l'appareil par son cordon d'alimentation. Éloignez les cordons des surfaces chaudes. N'ouvrez en aucun l'appareil.

Veillez à ce que l'appareil de massage, la fiche et le cordon ne soient pas au contact d'eau ni d'autres liquides.

Ne touchez en aucun cas l'appareil s'il est tombé dans l'eau et que l'adaptateur secteur est branché à une source d'alimentation. Débranchez immédiatement l'adaptateur secteur.

N'utilisez pas l'appareil si ce dernier ou ses accessoires présentent des dommages apparents.

Évitez de heurter ou de faire tomber l'appareil.

Par conséquent, n'utilisez l'appareil

- qu'à l'intérieur, dans des pièces à l'abri de l'humidité,
- qu'avec les mains sèches,
- en aucun cas dans la baignoire, la douche ou près de lavabos pleins,
- en aucun cas dans une piscine, un jacuzzi ou un sauna,
- en aucun cas à l'extérieur.

N'attrapez en aucun cas un appareil tombé dans l'eau. Débranchez-le immédiatement.

Remarques relatives aux batteries



- Si du liquide de la cellule de batterie entre en contact avec la peau ou les yeux, rincez abondamment la zone touchée avec de l'eau et consultez un médecin.
- Risque d'explosion ! Ne jetez pas les batteries dans le feu.
- Ne démontez, n'ouvrez ou ne cassez pas les batteries.
- N'utilisez que le chargeur indiqué dans le mode d'emploi.
- Les batteries doivent être chargées correctement avant utilisation. Pour charger l'appareil, respectez toujours les instructions du fabricant ou les informations contenues dans ce mode d'emploi.
- Avant la première utilisation, chargez complètement la batterie (voir chapitre 7).
- Rechargez la batterie complètement au moins 2 fois par an pour atteindre une durée de vie maximale de la batterie.

Réparations



AVERTISSEMENT

Les réparations des appareils électriques doivent être effectuées uniquement par des électriciens qualifiés. Les réparations non conformes peuvent présenter des risques sérieux pour l'utilisateur. Pour toute réparation, adressez-vous au service après-vente ou à un dépositaire agréé.

Risque d'incendie



AVERTISSEMENT

L'utilisation incorrecte de l'appareil ou non conforme au présent mode d'emploi risque dans certains cas de provoquer un incendie !

Par conséquent, n'utilisez l'appareil de massage

- en aucun cas pendant plus de 20 minutes (risque de surchauffe) ou laissez-le refroidir minimum 20 minutes avant de le réutiliser,
- en aucun cas sans surveillance, notamment en présence d'enfants à proximité,
- en aucun cas sous une couverture, un coussin,
- n'utilisez jamais l'appareil à proximité d'essence ou d'autres matières inflammables.

Manipulation



ATTENTION

Après chaque utilisation et avant chaque nettoyage, arrêtez l'appareil et débranchez-le.

- Veillez à ce que les pièces mobiles puissent toujours se déplacer sans entrave.
- Veillez à ne pas vous prendre les cheveux dans l'appareil. Le cas échéant, portez un filet pour les cheveux.
- Évitez tout contact avec des objets pointus ou tranchants.
- Ne pliez pas l'appareil ni son cordon.
- Protégez l'appareil des sources de chaleur trop proches telles que fours, radiateurs ou rayons directs du soleil.
- N'insérez jamais d'objets dans les ouvertures de l'appareil.
- Éteignez l'appareil et débranchez-le du secteur lorsque vous voulez retirer ou placer la poignée ou les embouts de massage.

6. Description de l'appareil

Appareil de massage par tapotement

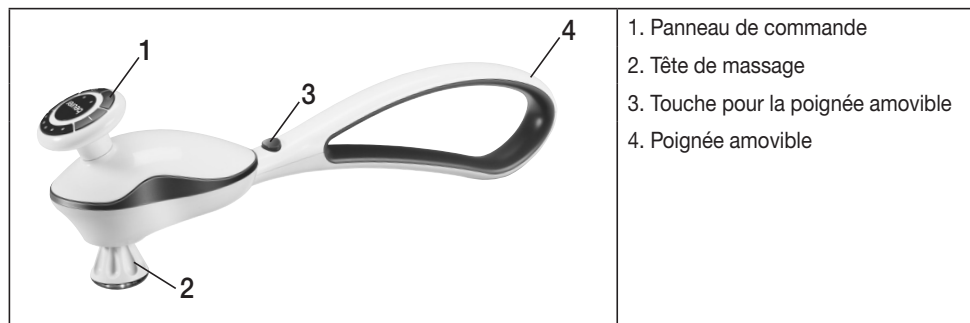

Accessoires de massage interchangeables

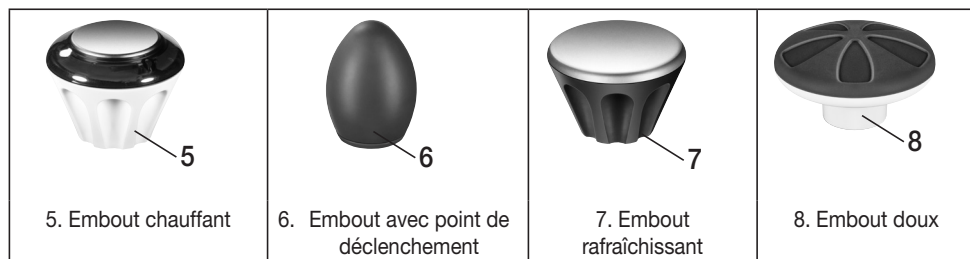

Tête de massage amovible

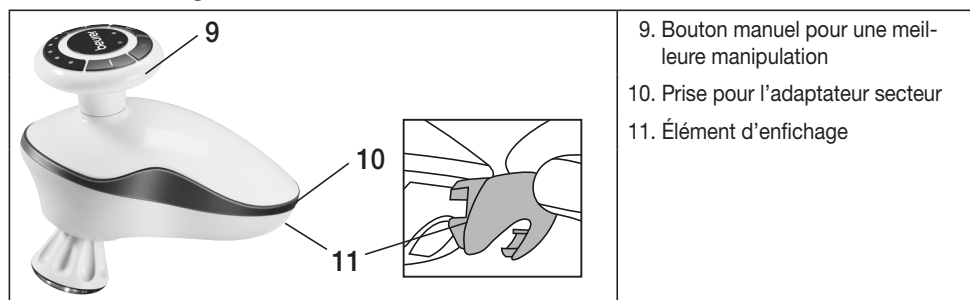

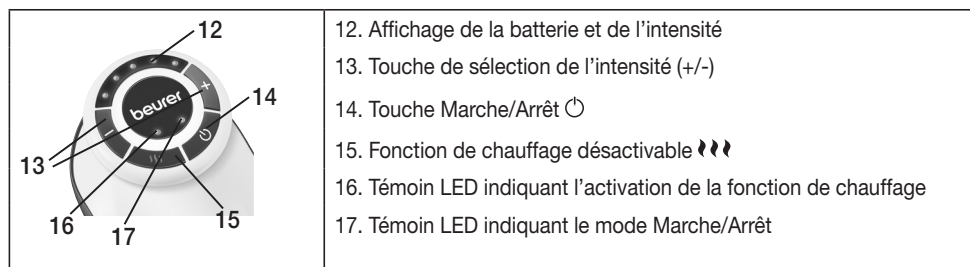

Panneau de commande



7. Mise en service

- Retirez l'emballage.
- Vérifiez que l'appareil, la prise et le câble ne sont pas endommagés.
- Branchez le connecteur de l'adaptateur secteur dans la prise de l'appareil de massage pour charger l'appareil.
- Avant la première utilisation, chargez l'appareil pendant 3 heures minimum.
- Lorsque l'appareil commence à charger, un signal sonore retentit. Pendant le chargement, les LED de l'affichage de la batterie clignotent, de gauche à droite selon l'état de la batterie.
- Dès que l'appareil est complètement chargé, les 5 LED s'allument et un signal sonore retentit 3 fois.
- En cas de batterie faible, le témoin LED du mode Marche/Arrêt commence à clignoter (en vert) et un signal sonore retentit 3 fois. En cas de batterie vide, l'appareil s'éteint et un signal sonore retentit encore 3 fois.
- L'appareil peut également être utilisé branché au secteur. Dans ce cas, il ne charge pas.
- Disposez le cordon de sorte à ne pas trébucher dessus.

8. Utilisation

- L'appareil de massage par tapotements peut être utilisé avec ou sans poignée. Avec la poignée, il est possible de masser des zones difficiles d'accès, comme les épaules ou le dos. Sans la poignée, il est possible d'effectuer un massage plus intensif et plus fort.
- Pour retirer la poignée, maintenez la touche (3) enfoncée et, en même temps, retirez la poignée (4) de la tête de massage. Introduisez ensuite l'élément d'enfichage (11) à l'arrière de la tête de massage afin de recouvrir le dispositif pour placer la poignée.
- Maintenez la tête de massage au niveau du bouton manuel (9) de sorte que vous puissiez manipuler la tête de massage en toute sécurité.
- Si vous voulez refixer la poignée (4), retirez d'abord l'élément d'enfichage (11) en tirant dessus et replacez la poignée (4) jusqu'à l'entendre s'enclencher.
- Vous pouvez effectuer le massage avec différents embouts de massage. Pour cela, choisissez l'un des 4 embouts de massage interchangeables selon vos préférences.
- Pour cela, vissez les embouts sur la tête de massage dans le sens des aiguilles d'une montre. Pour changer d'embout ou enlever l'embout, tournez-le dans le sens inverse des aiguilles d'une montre.
- Allumez l'appareil de massage avec la touche Marche/Arrêt (C).
- Lorsque vous confirmez à l'aide des touches, un bref signal sonore de confirmation retentit. L'état actuel de la batterie s'affiche ensuite pendant 2 secondes, puis le massage commence au dernier niveau d'intensité utilisé.
- Avec l'embout chauffant (5), la chaleur peut également être activée ou désactivée en appuyant sur la touche . Appuyez à nouveau sur la touche  pour éteindre la fonction de chauffage. La fonction de chauffage n'est disponible qu'avec l'embout chauffant (5) fourni.
- Réglez l'intensité du massage souhaitée à l'aide des touches de sélection de l'intensité (+/-). Vous pouvez choisir entre 5 intensités de massage différentes. Pour une intensité plus forte, appuyez sur la touche (+). Pour une intensité plus faible, appuyez sur la touche (-).
- Placez l'appareil sur les zones du corps à masser. Vous pouvez rester debout ou vous asseoir et vous pouvez vous masser vous-même ou vous faire masser par une autre personne.
- Vous pouvez modifier la pression du massage en appuyant plus ou moins fort l'appareil de massage contre la peau.
- Après une utilisation de 20 minutes maximum, éteignez l'appareil et laissez-le refroidir.
- L'appareil est également équipé d'un arrêt automatique de 20 minutes.
- Veillez à ce que l'appareil soit sec.

Remarque

N'utilisez pas l'appareil de massage juste avant de vous coucher. Le massage peut aussi avoir un effet stimulant et provoquer des problèmes d'endormissement.



AVERTISSEMENT

- Le massage doit à tout moment être ressenti comme quelque chose d'agréable et de relaxant. Si le massage est douloureux ou désagréable, interrompez-le ou changez la position de l'appareil.
- Ne vous coincez ou n'insérez aucune partie de votre corps, en particulier les doigts, dans la zone de la tête de massage.

9. Entretien et rangement

Nettoyage

Nettoyez l'appareil débranché et froid avec un chiffon juste légèrement humide. Vous pouvez pour cela utiliser un produit nettoyant léger.



AVERTISSEMENT

- Avant chaque nettoyage, débranchez l'appareil.
- Nettoyez l'appareil uniquement selon la méthode indiquée. Du liquide ne doit pénétrer en aucun cas dans l'appareil ou dans les accessoires.
- Attendez que l'appareil soit complètement sec avant de le réutiliser.

Conservation

Rangez l'appareil de massage hors de portée des enfants, dans un endroit à l'abri de l'humidité et de la chaleur. Nous vous recommandons de ranger l'appareil dans son emballage d'origine.

10. Que faire en cas de problème ?

Problème	Cause	Remède
La tête de massage tourne au ralenti.	La tête de massage subit une charge trop élevée.	Débloquer la tête de massage.
La tête de massage ne bouge pas.	La puissance de la batterie est trop faible ou celui-ci n'est pas branché sur le secteur.	Charger l'appareil.
	L'appareil n'est pas allumé.	Allumer l'appareil.
	L'appareil s'est arrêté automatiquement (arrêt automatique).	Terminer le traitement et laisser refroidir l'appareil.
Fonction de chauffage impossible à activer.	La tête de massage n'est pas équipée de l'embout chauffant.	Placez l'embout chauffant.

11. Données techniques

Alimentation	100-240 V~; 50/60 Hz; 0,6 A
Dimensions	45,5 x 10 x 10,5 cm
Poids	env. 900 g
Batterie : Capacité Tension nominale Type	2600 mAh 7,4 V Li-ion

12. Elimination



ATTENTION

- Les batteries usagées et complètement déchargées doivent être mises au rebut dans des conteneurs spéciaux ou aux points de collecte réservés à cet usage ou bien déposées chez un revendeur d'appareils électriques. L'élimination des batteries est une obligation légale qui vous incombe.

- Retirez la batterie de l'appareil en ouvrant avec précaution l'appareil de massage. Dévissez toutes les vis du boîtier à l'aide d'un tournevis et retirez le couvercle supérieur. Débranchez alors la batterie de l'appareil et éliminez-la conformément aux réglementations locales.
- Ces pictogrammes se trouvent sur les batteries à substances nocives :
Pb = pile contenant du plomb,
Cd = pile contenant du cadmium,
Hg = pile contenant du mercure



Dans l'intérêt de la protection de l'environnement, l'appareil ne doit pas être jeté avec les ordures ménagères à la fin de sa durée de service.

L'élimination doit se faire par le biais des points de collecte compétents dans votre pays. Veuillez éliminer l'appareil conformément à la directive européenne – WEEE (Waste Electrical and Electronic Equipment) relative aux appareils électriques et électroniques usagés.



Pour toute question, adressez-vous aux collectivités locales responsables de l'élimination et du recyclage de ces produits.

La batterie de l'appareil doit être jetée séparément. La batterie ne doit pas être jetée avec les déchets ménagers.

13. Garantie / Maintenance

Pour toute demande de garantie, veuillez contacter votre revendeur local ou la succursale locale (cf. la liste « Service client à l'international »).

Lorsque vous retournez l'appareil, assurez-vous d'y joindre une copie de votre preuve d'achat et une brève description du défaut.

Les conditions de garantie suivantes s'appliquent :

1. La période de garantie des produits BEURER est de 3 ans ou, si elle est plus longue, elle est applicable dans le pays concerné à compter de la date d'achat.
Pour toute demande de garantie, vous devez prouver la date d'achat par une preuve d'achat ou une facture.
2. Les réparations (appareil complet ou pièces détachées) ne prolongent pas la période de garantie.
3. La garantie n'est pas valable en cas de dommages dus :
 - a. à une utilisation inappropriée, par exemple le non-respect des instructions par l'utilisateur ;
 - b. à des réparations ou des modifications réalisées par le client ou par une personne non autorisée ;
 - c. au transport du fabricant chez le client ou pendant le transport jusqu'au service client ;
 - d. pour les accessoires soumis à une usure naturelle (brassard, piles, etc.).
4. Toute responsabilité liée aux dommages consécutifs directs ou indirects causés par l'appareil est exclue même si un droit de garantie est reconnu en cas de dommage à l'appareil.



Lea atentamente estas instrucciones de uso, consérvelas para su futura utilización, póngalas a disposición de otros usuarios y respete las indicaciones.

Contenido

1. Artículos suministrados.....	26	8. Manejo.....	31
2. Explicación de símbolos.....	27	9. Cuidado y almacenamiento.....	32
3. Para conocer el producto.....	27	10. ¿Qué hacer si hay problemas?.....	32
4. Uso indicado.....	27	11. Datos técnicos.....	32
5. Indicaciones de seguridad.....	28	12. Eliminación de desechos.....	33
6. Descripción del aparato.....	30	13. Garantía/Asistencia.....	33
7. Puesta en servicio.....	31		

Estimados clientes

Es un placer para nosotros que usted haya decidido adquirir un producto de nuestra colección. Nuestro nombre es sinónimo de productos de alta y calidad estrictamente controlada en los campos de energía térmica, peso, presión sanguínea, temperatura del cuerpo, pulso, terapias suaves, masaje y aire.

Sírvase leer las presentes instrucciones para el uso detenidamente; guarde el manual para usarlo posteriormente; póngalo a disposición de otros usuarios y observe las instrucciones.

Les saluda cordialmente
Su equipo Beurer

1. Artículos suministrados

- Aparato de masaje por golpeteo
- 4 accesorios intercambiables
- Fuente de alimentación
- Estas instrucciones de uso









⚠ ADVERTENCIA

- Este aparato está diseñado exclusivamente para su uso privado o en el hogar y no para uso industrial.
- Este aparato puede ser utilizado por niños mayores de 8 años, así como por personas con facultades físicas, sensoriales o mentales limitadas, o con poca experiencia o conocimientos, siempre que estén vigilados o se les indique cómo usarlo de forma segura y entiendan los peligros que conlleva.
- Los niños no deberán jugar nunca con el aparato.
- Las tareas de limpieza y de mantenimiento ordinario no deberán ser realizados por niños sin supervisión.
- Si el cable de alimentación de red de este aparato se daña, deberá sustituirse. Si el cable no se puede extraer, el aparato deberá sustituirse.
- La superficie del aparato se calienta. Las personas que no son sensibles al calor, deben tener especial cuidado al utilizar este aparato.

- No introduzca objetos en el orificio del aparato ni en las piezas móviles. Asegúrese de que las piezas móviles se puedan mover bien.
- No trate de introducir por la fuerza ninguna parte de su cuerpo (en particular, los dedos) entre los elementos móviles del aparato de masaje o su soporte.

2. Explicación de símbolos

En estas instrucciones de uso y en la placa de características se emplean los siguientes símbolos:

	ADVERTENCIA Indicación de advertencia de peligro de lesiones o de riesgos para su salud.
	ATENCIÓN Indicación de seguridad sobre posibles daños en el aparato o accesorios.
	Nota Indicación de informaciones importantes.
	Este aparato está doblemente aislado a prueba de choques eléctricos y corresponde por tanto a la clase de protección 2.
	Eliminación según la Directiva europea sobre residuos de aparatos eléctricos y electrónicos - WEEE (Waste Electrical and Electronic Equipment)
	Elimine el embalaje respetando el medio ambiente
	Fabricante
	Este aparato cumple los requisitos de la Directiva europea 93/42/EEC.
	No utilizar al aire libre

3. Para conocer el producto

Funciones del aparato

Mediante este aparato eléctrico de masaje puede aplicarse un agradable masaje a sí mismo o a otras personas, de un modo eficaz y sin ayuda. El efecto de los masajes puede ser relajante o estimulante. Los masajes se aplican preferentemente en caso de tensiones musculares, dolores y fatiga. El aparato permite realizar un masaje potente e intenso de la espalda, el cuello, los hombros, los brazos, los muslos y las pantorrillas. El aparato está destinado únicamente para uso propio, y no se ha previsto un uso médico ni comercial.

4. Uso indicado

Este aparato está destinado al masaje de distintas partes del cuerpo humano. No puede utilizarse como sustitución de un tratamiento médico. No utilice este aparato de masaje cuando una o varias de las siguientes advertencias sea aplicable a su caso particular. Si no está seguro de que este aparato de masaje pueda ser apropiado para Usted, consúltelo con su médico.



AVISO

No utilice este aparato de masaje

- en animales,
- en caso de hernia discal o en caso de alteraciones patológicas en las vértebras,

- en ningún caso para masajear la zona cercana al corazón si es portador de marcapasos. En ese caso, consulte primero a su médico si puede utilizarlo para otras partes del cuerpo,
- nunca en zonas de la piel o del cuerpo inflamadas, quemadas, infectadas o lesionadas,
- durante el embarazo,
- en la cara (ojos), sobre la laringe u otras zonas corporales especialmente sensibles,
- nunca mientras duerme,
- tras la ingesta de medicamentos o de alcohol (percepción sensorial limitada),
- en los huesos (p. ej. articulaciones, columna vertebral),
- mientras conduce.

Consulte a su médico antes de utilizar este aparato de masaje

- si padece alguna enfermedad grave o si ha pasado alguna operación,
- en caso de resfriado con fiebre, varices, trombosis, flebitis, ictericia, diabetes, afecciones del sistema nervioso (p.ej. ciática) o inflamaciones agudas.

Este aparato está previsto exclusivamente para el fin descrito en estas instrucciones de uso. El fabricante no se responsabiliza de los daños derivados de un uso indebido o imprudente.

5. Indicaciones de seguridad

Lea detenidamente estas instrucciones de uso. Si no se observan las siguientes indicaciones se pueden producir daños personales o materiales. Conserve estas instrucciones de empleo y póngalas a disposición de los demás usuarios. En caso de transmitir este aparato, entréguelo junto con estas instrucciones.



AVISO

Mantenga el material de embalaje fuera del alcance de los niños. Existe peligro de asfixia.

Electrocución



AVISO

El aparato de masaje también se debe utilizar con la precaución y el cuidado que se aplica a todo aparato eléctrico, para evitar los peligros de la corriente eléctrica.

Por este motivo, nunca lo utilice en los siguientes casos:

- si la tensión de red no es la indicada en el aparato,
- si el aparato o el accesorio presentasen daños visibles,
- durante un tormenta.

Apague el aparato inmediatamente en caso de detectar defectos o fallos de funcionamiento y desenchúfelo de la toma de corriente si es necesario. Nunca tire del cable de corriente o del aparato para desconectar el enchufe de la toma de red. Nunca sostenga o transporte el aparato por el cable de alimentación. Mantenga los cables alejados de superficies calientes. No abra el aparato bajo ningún concepto.

Asegúrese de que el aparato de masaje, el enchufe y el cable no entren en contacto con agua o con cualquier otro líquido.

No toque nunca un aparato que esté enchufado a la corriente a través del adaptador de red y que haya caído al agua. Extraiga inmediatamente el adaptador de red.

No use el aparato si este o sus accesorios muestran daños visibles.

No golpee el aparato ni deje que se caiga.

Por este motivo, utilice el aparato.

- únicamente en habitaciones interiores secas,
- únicamente con las manos secas,
- nunca en la bañera, en la ducha o en un fregadero o lavabo,
- nunca en piscinas, jacuzzis o en la sauna,
- nunca en el exterior.

Nunca intente coger un aparato eléctrico que se ha caído al agua. Desenchufe inmediatamente la clavija de red.

Indicaciones para la manipulación de baterías



- En caso de que el líquido de las baterías entre en contacto con la piel o los ojos, lave la zona afectada con abundante agua y busque asistencia médica.
- ¡Peligro de explosión! No arroje las baterías al fuego.
- No despiece, abra ni triture las baterías.
- Utilice solo los cargadores indicados en las instrucciones de uso.
- Las baterías deben estar correctamente cargadas antes de su uso. Deben cumplirse en todo momento las indicaciones del fabricante o las de estas instrucciones de uso para una carga correcta.
- Cargue la batería completamente antes de la primera puesta en funcionamiento (véase el capítulo 7).
- Cargue completamente la batería al menos dos veces al año para prolongar su vida útil el mayor tiempo posible.

Reparación



AVISO

Las reparaciones realizadas de modo incorrecto pueden conducir a peligros considerables para el usuario. Para realizar reparaciones diríjase al servicio postventa o a un distribuidor autorizado.

Peligro de incendio



AVISO

En caso de un uso indebido o de un uso contrario a las instrucciones adjuntas, existe peligro de incendio en determinadas circunstancias.

Por ello, no accione el aparato de masaje

- nunca durante más de 20 minutos (peligro de sobrecalentamiento) y deje que el aparato se enfríe durante 20 minutos antes de volver a usarlo.
- nunca sin vigilancia, especialmente cuando haya niños en la proximidad,
- nunca bajo cubierto, como p.ej. bajo una manta, una almohada,
- cerca de gasolina o de otras sustancias fácilmente inflamables.

Manejo



ATENCIÓN

Después de cada uso y antes de cada limpieza, se debe desconectar y desenchufar el aparato.

- Observe que las partes móviles del aparato siempre puedan moverse libremente.
- Tenga cuidado de que no se le enrede el pelo en el aparato. Póngase en caso necesario una redecilla para el cabello.
- Evite el contacto con objetos puntiagudos o afilados.
- No doble el aparato ni el cable.
- Proteja el aparato de fuentes de calor demasiado cercanas, como hornos, radiadores o luz solar directa.
- No introduzca nunca ningún objeto por los orificios del aparato.
- Apague el aparato y desenchúfelo de la red eléctrica cuando vaya a retirar o colocar el mango o los cabezales de masaje.

6. Descripción del aparato

Aparato de masaje por golpeteo

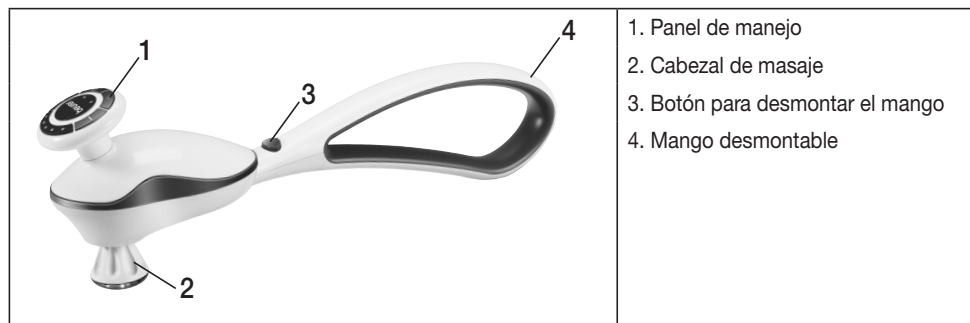

Accesorios de masaje intercambiables



Cabezal de masaje extraíble

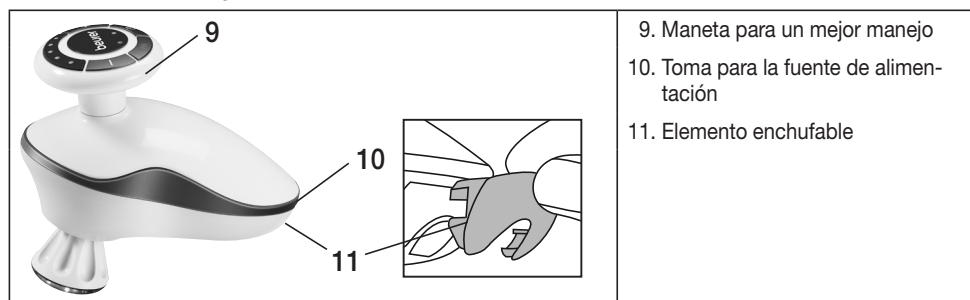

Panel de manejo

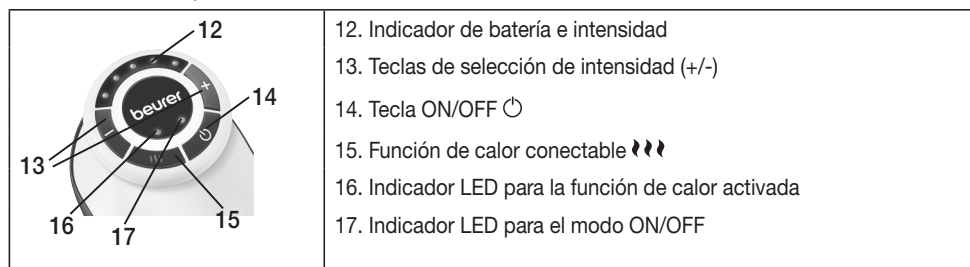

7. Puesta en servicio

- Retire el embalaje.
- Compruebe que el aparato, el bloque de alimentación y el cable no presenten daños.
- Enchufe el conector en la toma del aparato de masaje para cargarlo.
- Cargue el aparato al menos durante 3 horas antes de usarlo por primera vez.
- Cuando el aparato empieza a cargarse, se escucha una señal acústica. Durante el proceso de carga los LED del indicador de la batería se encienden de izquierda a derecha, en función del estado de la batería.
- Cuando el aparato se ha cargado completamente, los 5 LED se encienden y se escucha tres veces una señal acústica.
- Cuando la batería está prácticamente descargada, el indicador LED del modo ON/OFF (luz verde) comienza a parpadear y se escucha tres veces una señal acústica. Cuando la batería está vacía, el aparato se apaga y se escucha tres veces una señal acústica.
- El aparato también puede utilizarse conectándolo directamente a la red eléctrica. En este caso la batería no se recarga.
- Tienda el cable de modo que nadie pueda tropezar.

8. Manejo

- El aparato de masaje por golpeteo puede utilizarse con o sin mango. El mango permite masajear partes del cuerpo de difícil acceso, como la zona de los hombros y la espalda. Si se utiliza el aparato sin mango el masaje es más intenso y potente.
- Para retirar el mando pulse el botón (3) y retire al mismo tiempo el mango (4) del cabezal de masaje. Introduzca a continuación el elemento enchufable (11) en la parte trasera del cabezal de masaje para cubrir el dispositivo de colocación del mango.
- Sujete fijamente el cabezal de masaje por la maneta (9) de forma que pueda introducir el cabezal correctamente.
- Para volver a colocar el mango (4), retire primero el elemento enchufable (11) retirándolo y vuelva a colocar el mango (4) hasta que note y escuche cómo encastra.
- El masaje puede realizarse utilizando distintos accesorios de masaje. Elija uno de los 4 accesorios intercambiables en función de sus deseos o necesidades.
- Enrosque los accesorios en el cabezal de masaje girándolos en el sentido de las agujas del reloj. Para cambiar el accesorio o retirarlo gírelo en el sentido contrario a las agujas del reloj.
- Encienda el aparato de masaje con la tecla de encendido y apagado (⏻).
- Al accionar la tecla se escucha una breve señal acústica. A continuación se muestra durante 2 segundos la carga de la batería y después empieza el masaje con el nivel de intensidad utilizado por última vez.
- Si se utiliza el cabezal térmico (5) la aplicación de calor también puede encenderse o apagarse pulsando una vez la tecla 🔥. Vuelva a pulsar la tecla 🔥 para apagar la función de calor. La función de calor solo está disponible si se utiliza el cabezal térmico suministrado (5).
- Ajuste la intensidad de masaje que desee accionando las teclas de selección de intensidad (+/-). El aparato tiene 5 intensidades de masaje. Para aumentar la intensidad pulse la tecla (+). Para reducir la intensidad pulse la tecla (-).
- Coloque el aparato en la parte del cuerpo que desee masajear. El masaje se puede realizar sentado o de pie, a uno mismo o a otra persona.
- La presión de masaje se modifica aplicando una mayor o menor presión sobre el aparato.
- Apague el aparato tras 20 minutos de utilización como máximo y déjelo enfriar.
- El aparato dispone además de una función de apagado automático tras 20 minutos.
- Guarde el aparato siempre seco.



Nota

No utilice este aparato de masaje poco antes de ir a la cama. El masaje puede tener un efecto estimulante y causar alteraciones en la conciliación del sueño.

**AVISO**

- El masaje se debe percibir en todo momento como agradable y relajante. Interrumpa el masaje o cambie la posición del aparato de masaje cuando el masaje le resulte doloroso o desagradable.
- No apriete o fuerce ninguna parte del cuerpo, en particular los dedos, contra la zona del cabezal de masaje.

9. Cuidado y almacenamiento

Limpieza

Frote el aparato, una vez desenchufado y enfriado, con un paño sólo ligeramente humedecido. Para ello Usted puede utilizar un producto de limpieza suave.

**AVISO**

- Desenchufe el aparato antes de cada limpieza.
- Limpie el aparato únicamente de la manera indicada. En ningún caso debe penetrar ningún líquido en el interior del aparato o accesorios.
- Utilice de nuevo el aparato sólo una vez que esté completamente seco.

Almacenamiento

Guarde este aparato de masaje en un lugar seco y fresco, fuera del alcance de los niños. Recomendamos el almacenamiento en su envase original.

10. ¿Qué hacer si hay problemas?

Problema	Causa	Remedio
El cabezal de masaje gira lentamente.	El cabezal de masaje se sobrecarga.	Desbloquear el cabezal.
El cabezal de masaje no se mueve.	La batería se está agotando o el aparato no está conectado a la red eléctrica.	Cargar el aparato.
	El aparato no está encendido.	Encender el aparato
	El aparato se ha apagado automáticamente (función de apagado automático).	Termine el masaje y deje que el aparato se enfríe.
La función de calor no se puede activar.	El cabezal de masaje no tiene el cabezal térmico.	Coloque el cabezal térmico.

11. Datos técnicos

Alimentación	100-240 V~; 50/60 Hz; 0,6 A
Dimensiones	45,5 x 10 x 10,5 cm
Peso	aprox. 900 g
Batería: Capacidad Tensión nominal Denominación de tipo	2600 mAh 7,4 V Iones de litio

12. Eliminación de desechos



ATENCIÓN

- Las baterías usadas, completamente descargadas, deben eliminarse a través de contenedores de recogida señalados de forma especial, los puntos de recogida de residuos especiales o a través de los distribuidores de equipos electrónicos. Los usuarios están obligados por ley a eliminar las baterías correctamente.
- Retire la batería del aparato abriéndolo con cuidado. Para ello, afloje todos los tornillos de la carcasa con un destornillador y retire la tapa de la misma. Separe la batería del aparato, extráigala y deséchela conforme a la normativa vigente.
- Estos símbolos se encuentran en baterías que contienen sustancias tóxicas:
Pb: la pila contiene plomo.
Cd: la pila contiene cadmio.
Hg = la pila contiene mercurio



A fin de preservar el medio ambiente, cuando el aparato cumpla su vida útil no lo tire con la basura doméstica.

Se puede desechar en los puntos de recogida adecuados disponibles en su zona.

Deseche el aparato según la Directiva europea sobre residuos de aparatos eléctricos y electrónicos (RAEE).

Para más información, póngase en contacto con la autoridad municipal competente en materia de eliminación de residuos.

La batería del aparato debe desecharse por separado. La batería no debe tirarse a la basura doméstica.



13. Garantía/Asistencia

En caso de reclamaciones en el marco de la garantía diríjase a su distribuidor local o a la delegación local (ver lista "Service international").

Cuando nos envíe el aparato, adjunte una copia del recibo de compra y una breve descripción del problema.

Se aplican las siguientes condiciones de garantía:

1. El periodo de garantía para productos de BEURER es de 3 años o, si es superior, se aplica el periodo de garantía vigente en el país correspondiente a partir de la fecha de compra.
En caso de una reclamación de la garantía, la fecha de compra deberá demostrarse con el recibo de compra o una factura.
2. Las reparaciones (todo el aparato o solo algunas piezas) no hacen que se prolongue el periodo de garantía.
3. La garantía no tiene validez para daños debidos a
 - a. Uso indebido, p. ej. si no se siguen las instrucciones de uso.
 - b. Reparaciones o cambios realizados por el cliente o por una persona no autorizada.
 - c. Transporte del fabricante al cliente o durante el transporte al centro de servicio.
 - d. La garantía no tiene validez para accesorios sometidos al desgaste habitual (brazalete, pilas, etc.).
4. La responsabilidad por daños derivados directos o indirectos provocados por el aparato también queda excluida incluso si se reconoce una reclamación de la garantía en caso de daño del aparato.



Leggere attentamente le presenti istruzioni per l'uso, conservarle per impieghi futuri, renderle accessibili ad altri utenti e attenersi alle indicazioni.

Indice

1. Fornitura	34	8. Uso	39
2. Spiegazione dei simboli.....	35	9. Cura e Custodia	40
3. Presentazione	35	10. Che fare quando sorgono problemi?.....	40
4. Uso conforme.....	35	11. Specifiche tecniche	40
5. Norme di sicurezza.....	36	12. Smaltimento	41
6. Descrizione dell'apparecchio	38	13. Garanzia/ Assistenza	41
7. Messa in servizio	39		

Gentile cliente,

siamo lieti che abbia scelto un prodotto della nostra gamma. Il nostro nome è sinonimo di prodotti di alta qualità continuamente sottoposti a controlli nei settori del calore, del peso, della pressione sanguigna, della temperatura corporea, delle pulsazioni, della terapia dolce, del massaggio e dell'aria.

La preghiamo di leggere attentamente le presenti istruzioni, di conservarle per un'eventuale consultazione successiva, di metterle a disposizione di altri utenti e di osservare le avvertenze ivi riportate.

Cordiali saluti

Il Suo team Beurer

1. Fornitura

- Apparecchio per massaggi a impulsi
- 4 accessori per massaggio intercambiabili
- Alimentatore
- Il presente manuale di istruzioni per l'uso









AVVERTENZA

- L'apparecchio è destinato solo a uso domestico/privato e non industriale.
- Si el cable de alimentación de red de este aparato se daña, deberá sustituirse por un cable especial que le facilitará el fabricante o el servicio técnico.
- I bambini non devono giocare con l'apparecchio.
- La pulizia e la manutenzione a cura dell'utente non devono essere eseguite da bambini, a meno che non siano sorvegliati.
- Se il cavo di alimentazione dell'apparecchio è danneggiato, è necessario smaltirlo. Nel caso non sia rimovibile, è necessario smaltire l'apparecchio.
- L'apparecchio presenta una superficie calda. Si consiglia alle persone insensibili al calore di utilizzare l'apparecchio con cautela.

- Non infilare alcun oggetto nella fessura dell'apparecchio e non inserire nulla tra le parti mobili dell'apparecchio. Accertarsi che le parti mobili siano sempre libere.
- Non incastrare o forzare alcuna parte del corpo, in particolare le dita, tra gli elementi massaggianti mobili o il relativo supporto nell'apparecchio.

2. Spiegazione dei simboli

Nelle presenti istruzioni e sulla targhetta per l'uso sono utilizzati i seguenti simboli:

	AVVERTENZA Avvertenza su pericoli di lesioni o pericoli per la salute.
	ATTENZIONE Avvertenze di sicurezza su possibili danni all'apparecchio/agli accessori.
	Nota Indicazione di informazioni importanti.
	L'apparecchio è dotato di un doppio isolamento di protezione e corrisponde quindi alla classe di protezione 2.
	Smaltimento secondo le norme previste dalla Direttiva CE sui rifiuti di apparecchiature elettriche ed elettroniche - WEEE (Waste Electrical and Electronic Equipment)
	Smaltire la confezione nel rispetto dell'ambiente
	Produttore
	L'apparecchio è conforme alla direttiva 93/42/EEC
	Non utilizzare all'aperto

3. Presentazione

Funzioni dell'apparecchio

Il presente massaggiatore elettrico consente di eseguire, con grande effetto e senza aiuti estranei, un massaggio benefico su sé stessi o su altre persone. I massaggi possono avere un effetto rilassante o stimolante e sono utilizzati specialmente per trattare contrazioni muscolari, alleviare dolori e sintomi di stanchezza. L'apparecchio pratica un energico e intenso massaggio adatto per schiena, cervicale, spalle, braccia, cosce e polpacci.

L'apparecchio è previsto esclusivamente per l'uso personale e non per scopi medici o commerciali.

4. Uso conforme

Il presente apparecchio è destinato esclusivamente al massaggio di singole parti del corpo umano. Esso non può sostituire il trattamento medico. Non utilizzare l'apparecchio massaggiante nei casi elencati nella seguente tabella di avvertenze. In caso di incertezza sull'idoneità dell'apparecchio massaggiante per l'impiego personale, consultare il proprio medico.



AVVERTENZA

Non utilizzare l'apparecchio massaggiante

- su animali,
- in presenza di ernia del disco o di condizioni patologiche della colonna vertebrale,
- per massaggi nella zona del cuore in presenza di un pace-maker. In tal caso, consultare il proprio medico anche prima di trattare altre parti del corpo,
- mai su parti della pelle e del corpo gonfie, infiammate, bruciate o lese,
- durante la gravidanza,
- sul viso (occhi), sulla laringe o altre parti del corpo particolarmente sensibili,
- mai durante il sonno,
- dopo l'ingestione di farmaci o il consumo di alcol (percezione ridotta!),
- pas sur les os (ex. articulations, colonne vertébrale),
- pas dans un véhicule.

Consultare il proprio medico prima di usare l'apparecchio massaggiante

- in presenza di gravi malattie o dopo aver subito un'operazione,
- in presenza di raffreddori con febbre, varici, trombosi, infiammazioni venose, itterizia, diabete, malattie nervose (ad es. sciatica) o infiammazioni acute.

L'apparecchio è previsto esclusivamente per lo scopo descritto nelle presenti istruzioni per l'uso. Il produttore non risponde di danni causati da un uso inappropriato o non conforme.

5. Norme di sicurezza

Leggere accuratamente le presenti istruzioni per l'uso. La non osservanza delle avvertenze riportate qui di seguito può causare infortuni alle persone o danni materiali. Conservare le istruzioni per l'uso e metterle a disposizione anche degli altri utenti. Consegnare queste istruzioni per l'uso a chiunque intenda servirsi dell'articolo.



AVVERTENZA

Tenere i bambini lontani dal materiale d'imballaggio. Pericolo di soffocamento.

Scossa elettrica



AVVERTENZA

Il presente apparecchio massaggiante deve essere utilizzato con cautela ed accortezza, come ogni altro apparecchio elettrico, per evitare pericoli per la salute dovuti a scosse elettriche.

Per questo motivo utilizzare l'apparecchio

- esclusivamente con la tensione di rete indicata sull'apparecchio,
- mai quando l'apparecchio o gli accessori presentano danni visibili,
- non durante un temporale.

In caso di difetti o malfunzionamenti, spegnere immediatamente l'apparecchio ed eventualmente staccarlo dalla corrente. Non sconnettere la spina dalla presa elettrica tirando il cavo di alimentazione o l'apparecchio. Non tenere o portare mai l'apparecchio per il cavo di alimentazione. Mantenere una distanza adeguata tra i cavi e le superfici calde. Non aprire in nessun caso l'apparecchio.

Prestare attenzione a non mettere a contatto l'apparecchio massaggiante, la spina e il cavo con acqua altri liquidi.

Non recuperare mai un apparecchio che è caduto in acqua se è collegato alla presa mediante l'adattatore di rete. Estrarre subito l'adattatore di rete.

Non utilizzare l'apparecchio o gli accessori se presentano danni visibili.

Non esporre l'apparecchio a urti e non farlo cadere.

Per questo motivo utilizzare l'apparecchio

- esclusivamente in ambienti chiusi e asciutti,
- solo con mani asciutte,
- mai nella vasca da bagno, sotto la doccia o con lavandini riempiti d'acqua,

- mai in piscine, whirlpool o nella sauna,
- mai all'aperto.

Non afferrare in nessun caso l'apparecchio caduto in acqua. Sconnettere immediatamente la spina elettrica.

Avvertenze sull'uso delle batterie ricaricabili



- Se il liquido della batteria viene a contatto con la pelle e con gli occhi, sciacquare le parti interessate con abbondante acqua e consultare il medico.
- Rischio di esplosione! Non gettare le batterie ricaricabili nel fuoco.
- Non scomporre, aprire o frantumare le batterie ricaricabili.
- Utilizzare unicamente i caricabatterie specificati nelle istruzioni per l'uso.
- Le batterie ricaricabili devono essere caricate correttamente prima dell'uso. Rispettare le avvertenze del produttore e le indicazioni fornite nelle presenti istruzioni per l'uso per caricare correttamente le batterie.
- Prima della prima messa in funzione, caricare completamente la batteria ricaricabile (vedere capitolo 7).
- Per ottenere un ciclo di vita più lungo possibile, caricare completamente la batteria ricaricabile almeno due volte all'anno.

Riparazione



AVVERTENZA

Le riparazioni di apparecchi elettrici devono essere effettuate esclusivamente da personale qualificato. Riparazioni eseguite non correttamente o inadeguate possono creare gravi pericoli per l'utente. Per le riparazioni rivolgersi al Servizio Assistenza o ad un rivenditore autorizzato.

Pericolo d'incendio



AVVERTENZA

In caso di uso improprio o non conforme alle presenti istruzioni d'uso sussiste il pericolo eventuale d'incendio!

Per questo motivo utilizzare l'apparecchio massaggiante

- 20 minuti al massimo (pericolo di surriscaldamento), e prima di riutilizzarlo lasciarlo raffreddare per almeno 20 minuti,
- mai incustodito, specialmente in presenza di bambini,
- mai sotto una copertura, come ad es. coperte, cuscini,
- in prossimità di benzina o altre sostanze facilmente infiammabili.

Manipolazione



ATTENZIONE

Spegner e sconnettere sempre l'apparecchio dopo ogni uso e prima di ogni pulizia.

- Assicurarsi che i componenti mobili possano sempre muoversi liberamente.
- Prestare attenzione a non fare impigliare i capelli nell'apparecchio. Indossare eventualmente una cuffia.
- Evitare il contatto con oggetti appuntiti o acuminati.
- Non piegare l'apparecchio ed il cavo.
- Non esporre l'apparecchio a fonti di calore come forni e radiatori o ai raggi diretti del sole.
- Non inserire oggetti nell'apparecchio attraverso le aperture.
- Spegner l'apparecchio e scollegarlo dalla rete quando si rimuovono o si inseriscono l'impugnatura o gli accessori.

6. Descrizione dell'apparecchio

Apparecchio per massaggi a impulsi

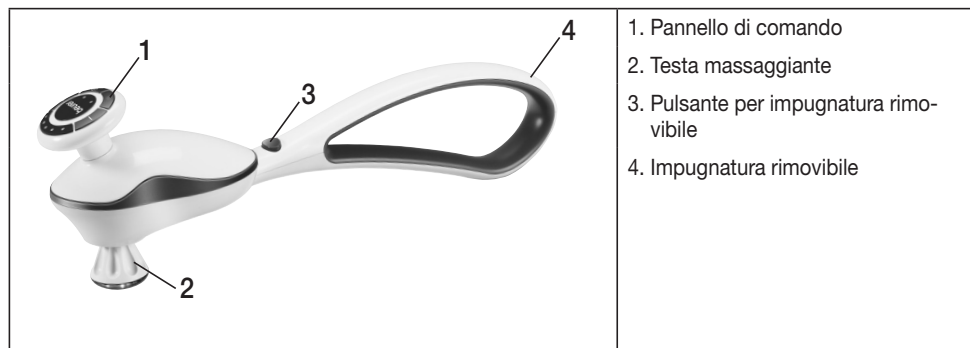

Accessori di massaggio intercambiabili

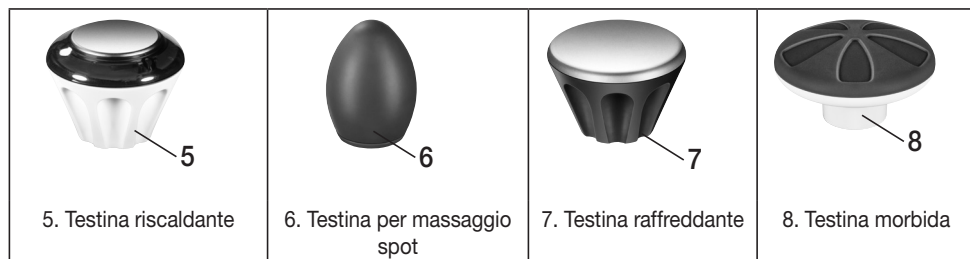

Testa massaggiante rimovibile

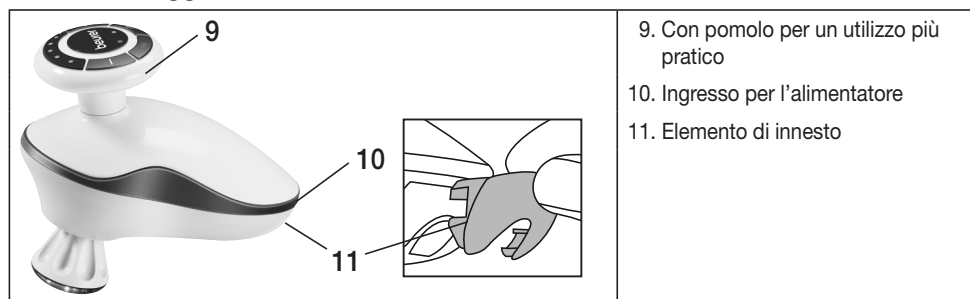

Pannello di comando

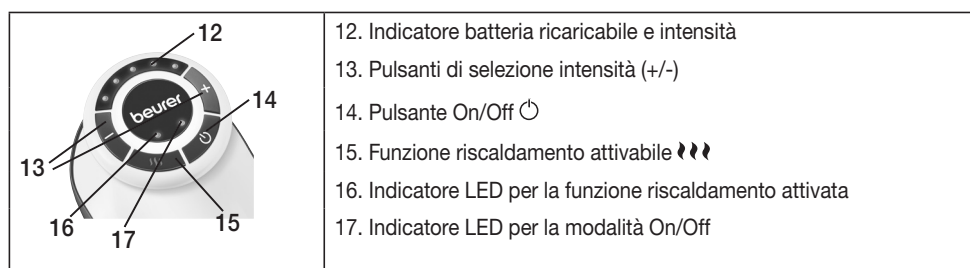

7. Messa in servizio

- Rimuovere l'imballaggio.
- Controllare la presenza di danni sull'apparecchio, l'alimentatore e il cavo.
- Inserire il connettore nella presa dell'apparecchio per massaggi per caricarlo.
- La prima carica dell'apparecchio dura almeno 3 ore.
- Quando inizia il processo di carica dell'apparecchio, viene emesso un segnale acustico. Durante il processo di carica, i LED dell'indicatore della batteria ricaricabile lampeggiano a seconda dello stato della batteria da sinistra a destra.
- Quando l'apparecchio è completamente carico, tutti i 5 LED si spengono e viene emesso per 3 volte un segnale acustico.
- Quando il livello di carica della batteria ricaricabile è basso, il LED della modalità On/Off (luce verde) inizia a lampeggiare e viene emesso per 3 volte un segnale acustico. Se la batteria ricaricabile è scarica, l'apparecchio si spegne e viene emesso per 3 volte un segnale acustico.
- L'apparecchio può anche essere collegato all'alimentatore. In tal caso, non ha luogo alcun processo di carica.
- Posare il cavo in modo tale da non presentare pericolo di inciamparvi.

8. Uso

- L'apparecchio per massaggio a impulsi può essere utilizzato con o senza impugnatura. Con l'impugnatura è possibile massaggiare zone del corpo difficili da raggiungere, come spalle e schiena. Senza impugnatura si può eseguire un massaggio più forte e intenso.
- Per rimuovere l'impugnatura tenere saldamente premuto il pulsante (3) e contemporaneamente estrarre l'impugnatura (4) dalla testa massaggiante. Inserire infine l'elemento di innesto (11) nella parte posteriore della testa massaggiante per coprire il dispositivo di applicazione dell'impugnatura.
- Tenere saldamente la testa massaggiante per il pomolo (9), in modo da muoverla con sicurezza.
- Se si desidera applicare nuovamente l'impugnatura (4), rimuovere prima l'elemento di innesto (11) tirandolo e reinstallare l'impugnatura (4) finché non scatta in posizione.
- È possibile eseguire il massaggio con diversi accessori. A tale scopo, scegliere uno dei 4 accessori intercambiabili in base alle proprie preferenze personali.
- Per installare gli accessori, avvitarli in senso orario sulla testa massaggiante. Per sostituire o rimuovere gli accessori, ruotarli in senso antiorario.
- Accendere l'apparecchio per massaggi con il pulsante On/Off (☺).
- Alla pressione del pulsante viene emesso un breve segnale acustico per conferma. In seguito, viene visualizzato per 2 secondi lo stato attuale della batteria ricaricabile e infine viene avviato il massaggio con l'ultimo livello di intensità selezionato.
- Con la testina riscaldante (5) è possibile attivare o disattivare l'apporto di calore premendo una volta il pulsante 🔥🔥🔥. Per disattivare la funzione riscaldamento, premere nuovamente il pulsante 🔥🔥🔥. La funzione riscaldamento è disponibile solo con la testina riscaldante fornita in dotazione (5).
- Impostare l'intensità di massaggio desiderata utilizzando i pulsanti di intensità (+/-). Sono disponibili 5 diverse intensità di massaggio. Per un'intensità maggiore, premere il pulsante (+). Per un'intensità inferiore, premere il pulsante (-).
- Passare l'apparecchio sulla zona del corpo da massaggiare. È possibile stare sia in piedi sia seduti ed eseguire un massaggio in autonomia o farlo eseguire da un'altra persona.
- La pressione del massaggio varia a seconda della pressione più o meno elevata dell'apparecchio.
- Dopo un utilizzo di massimo 20 minuti, spegnere l'apparecchio e lasciarlo raffreddare.
- L'apparecchio è inoltre dotato di un arresto automatico che si attiva dopo 20 minuti.
- Conservare l'apparecchio in un luogo asciutto.

Nota

Non utilizzare l'apparecchio massaggiante poco prima di andare a letto. Il massaggio può avere anche un effetto stimolante e causare disturbi del sonno.



AVVERTENZA

- Il massaggio deve essere sempre percepito come piacevole e rilassante. Interrompere il massaggio cambiare la posizione dell'apparecchio massaggiante, se si percepisce una sensazione dolorosa spiacevole.
- Non incastrare o inserire forzatamente nessuna parte del corpo, specialmente le dita, nella zona della testina massaggiante.

9. Cura e Custodia

Pulizia

Pulire l'apparecchio asciutto e raffreddato con un panno morbido e leggermente inumidito. È possibile utilizzare anche un detergente leggero.



AVVERTENZA

- Sconnettere l'apparecchio prima di iniziare qualunque intervento di pulizia.
- Pulire l'apparecchio solo nel modo indicato. Prestare la massima attenzione a non far penetrare liquidi nell'apparecchio o negli accessori.
- Riutilizzare l'apparecchio solo quando è perfettamente asciutto.

Custodia

Custodire l'apparecchio massaggiante fuori della portata dei bambini in un luogo fresco e arieggiato. Si consiglia la custodia nell'imballo originale.

10. Che fare quando sorgono problemi?

Problema	Causa	Rimedio
La testa massaggiante ruota in modo rallentato.	La testa massaggiante è sovraccarica.	Liberare la testa massaggiante.
La testa massaggiante non si muove.	La potenza della batteria ricaricabile è troppo debole oppure l'apparecchio non è collegato alla corrente.	Caricare l'apparecchio.
	L'apparecchio non è acceso.	Accendere l'apparecchio.
	L'apparecchio si è spento automaticamente (arresto automatico).	Interrompere il trattamento e lasciar raffreddare l'apparecchio.
La funzione riscalda-mento non è attivabile.	La testina riscaldante non si trova sulla testa massaggiante.	Installare la testina riscaldante.

11. Specifiche tecniche

Alimentazione	100-240 V~; 50/60 Hz; 0,6 A
Dimensioni	45,5 x 10 x 10,5 cm
Peso	ca. 900 g
Batteria ricaricabile:	
Capacità	2600 mAh
Tensione nominale	7,4 V
Definizione del tipo	Ioni di litio

12. Smaltimento



ATTENZIONE

- Smaltire le batterie ricaricabili esauste e completamente scariche negli appositi punti di raccolta, nei punti di raccolta per rifiuti tossici o presso i negozi di elettronica. Lo smaltimento delle batterie ricaricabili è un obbligo di legge.
- Estrarre la batteria ricaricabile dall'apparecchio aprendo l'apparecchio con cautela. A tale scopo, svitare tutte le viti del corpo con un cacciavite e rimuovere il coperchio del corpo. Estrarre la batteria ricaricabile dall'apparecchio e smaltirla in modo adeguato.
- I seguenti simboli sono riportati su batterie ricaricabili contenenti sostanze tossiche:
Pb = batteria contenente piombo
Cd = batteria contenente cadmio
Hg = la batteria contiene mercurio



Per motivi ecologici, l'apparecchio non deve essere smaltito tra i normali rifiuti quando viene buttato via. Lo smaltimento deve essere effettuato negli appositi centri di raccolta.

Smaltire l'apparecchio secondo la direttiva europea sui rifiuti di apparecchiature elettriche ed elettroniche (RAEE).

Per eventuali chiarimenti, rivolgersi alle autorità comunali competenti per lo smaltimento.

La batteria ricaricabile dell'apparecchio deve essere smaltita separatamente. La batteria ricaricabile non deve essere smaltita insieme ai rifiuti domestici.



13. Garanzia/Assistenza

Per rivendicazioni nell'ambito della garanzia, rivolgersi al rivenditore locale o alla sede locale (vedere l'elenco "Service international").

Allegare al reso dell'apparecchio una copia della prova d'acquisto e una breve descrizione del difetto.

Si applicano le seguenti condizioni di garanzia:

1. La garanzia dei prodotti BEURER dura 3 anni oppure, se più lunga, fa fede la durata di garanzia valida dalla data di acquisto di ciascun paese.
In caso di rivendicazioni, la data di acquisto deve essere dimostrata tramite una prova d'acquisto o una fattura.
2. La durata della garanzia non viene prolungata da riparazioni (dell'intero apparecchio o di parti di esso).
3. La garanzia non ha validità per i danni derivanti da
 - a. Uso improprio, ad es. mancata osservanza delle istruzioni per l'uso.
 - b. Riparazioni o modifiche effettuate dal cliente o da persone non autorizzate.
 - c. Trasporto dal produttore al cliente o durante il trasporto al centro di assistenza.
 - d. La garanzia non è valida per gli accessori soggetti a comune usura (manicotto, batterie, ecc.).
4. La responsabilità per danni diretti o indiretti causati dall'apparecchio è esclusa se viene riconosciuta una rivendicazione della garanzia per il danno dell'apparecchio.



Lütfen bu kullanım kılavuzunu dikkatle okuyun, ileride kullanmak üzere saklayın, diğer kullanıcıların erişebilmesini sağlayın ve içindeki yönergelerle uyun.

İçindekiler

1. Teslimat kapsamı.....	42	8. Kullanım.....	47
2. Şekillerin anlamı.....	43	9. Muhafaza ve Bakım.....	48
3. Tanımak için.....	43	10. Problemlerde Ne Yapmalı?.....	48
4. Amaca Uygun Kullanım.....	43	11. Teknik Bilgiler.....	48
5. Uyarılar ve güvenlik yönergeleri.....	44	12. Giderilmesi.....	48
6. Cihazın Tanımı.....	46	13. Garanti / Servis.....	49
7. Devreye Sokulması.....	47		

Sayın Müşterimiz,

İmalatımız olan bir ürünü tercih etmenizden dolayı memnuniyetimizi belirtmek isteriz. Adımız, Isı, Ağırlık, Kan Basıncı, Vücut Isısı, Nabız, Yumuşak Terapi, Masaj ve Hava alanlarında ayrıntılı olarak kontrolden geçirilmiş yüksek kaliteli ürünlerin simgesidir.

Lütfen bu kullanma talimatını dikkatle okuyup sonraki kullanımlar için saklayınız, diğer kullanıcıların da okumasına olanak tanıyınız ve belirtilen açıklamalara uyunuz.

Dostane tavsiyelerimizle
Beurer Müessesesi

1. Teslimat kapsamı

- Tapotman masaj aleti
- 4 değiştirilebilir masaj başlıkları
- Elektrik adaptörü
- Bu kullanma kılavuzu









⚠ UYARI

- Cihaz ticari kullanım için değil, yalnızca evde/kişisel amaçlarla kullanılmak üzere tasarlanmıştır.
- Bu cihaz, 8 yaş ve üzeri çocuklar ve fiziksel, algısal ve akli becerileri kısıtlı veya tecrübesi ve bilgisi yetersiz olan kişiler tarafından ancak gözetim altında veya cihazın emniyetli kullanımı hakkında bilgilendirilmiş olmaları ve cihazın kullanımı sonucu ortaya çıkabilecek tehlikelerin bilincinde olmaları koşuluyla kullanılabilir.
- Çocuklar cihazla oynamamalıdır.
- Temizlik ve kullanıcı bakımı, gözetim altında olmadıkları sürece çocuklar tarafından yapılmamalıdır.
- Bu cihazın elektrik bağlantı kablosu hasar gördüğünde bertaraf edilmelidir. Çıkarılmıyorsa, cihaz bertaraf edilmelidir.
- Aygıtın yüzeyi sıcaktır. Sıcağa duyarlı olmayan kullanıcılar, aygıtı kullanırken dikkatli olmalıdır.

- Cihazın açıklıkları ve hareketli parçaları içine hiçbir şey sokmayın. Hareketli parçaların her zaman serbest hareket edebilir durumda olmasına dikkat edin.
- Alettaki hareketli masaj parçalarının veya bunların cihazdaki kelepçelerinin arasına vücudunuzun hiçbir bölümünü, özellikle parmaklarınızı sıkıştırmayın veya sokmayın.

2. Şekillerin anlamı

Kullanma kılavuzunda ve tip levhası üzerinde, aşağıdaki semboller kullanılmıştır:

	UYARI Yaralanma tehlikeleri veya sağlık açısından tehlikeler ile ilgili uyarı bilgileri.
	DİKKAT Cihazda/aksesuarlarda söz konusu olabilecek hasarlar ile ilgili bilgi.
	Bilgi/Not Önemli bilgilere dikkat çekilmesi.
	Cihaz çift koruyucu izolasyona sahiptir ve böylelikle 2. derece koruma sınıfına dahildir.
	Atık Elektrikli ve Elektronik Eşya Direktifine - WEEE (Waste Electrical and Electronic Equipment) uygun olarak bertaraf edilmelidir
	Ambalajı çevreye saygılı şekilde bertaraf edin
	Üretici
	Bu cihaz 93/42/EEC yönetmeliklerine uygundur
	Açık alanda kullanmayın

3. Tanımak için

Cihazın işlevleri

Bu elektrikli kızılötesi masaj cihazı ile, etkili bir şekilde ve başka birinin yardımına ihtiyacınız olmadan, kendinize veya başka birine, rahatlatıcı bir masaj uygulayabilirsiniz. Masajlar, rahatlatıcı veya canlandırıcı bir etki sağlayabilir ve öncelikle kaslardaki gerilmelerde, ağrılarda ve yorgunluk durumunda uygulanır. Cihaz sırt, boyun, omuz, üst kollar, kalça ve baldırlar için güçlü ve yoğun bir masaj sağlar.

Cihaz sadece kişisel kullanım içindir, tıbbi veya ticari amaçlı kullanım için öngörülmemiştir.

4. Amaca Uygun Kullanım

Bu cihaz, insan vücudunun farklı bölgelerine masaj uygulamak için tasarlanmıştır. Doktor tedavisi yerine geçmez. Eğer aşağıdaki uyarı bilgilerinden biri veya birkaçı sizde de söz konusu ise, masaj cihazını kullanmayınız. Eğer masaj cihazının sizin için uygun olup olmadığı konusunda emin değilseniz, doktorunuza danışınız.



UYARI

Masaj cihazını şu durumlarda kullanmayınız:

- Hayvanlarda kullanmayınız.
- Bel fıtığı veya omurgada hastalık derecesinde deformasyon söz konusu ise, kullanmayınız.

- Kalp pili taşıyorsanız cihazı kesinlikle kalp bölgesine masaj yapmak için kullanmayın. Kalp pili taşıyorsanız, cihazı vücudunuzun diğer bölgelerinde kullanıp kullanamayacağınızı öncelikle doktorunuza danışın.
- Şişmiş, yanmış, iltihaplı veya yaralanmış cilt ve vücut kısımlarında kesinlikle kullanmayınız.
- Hamilelik süresinde kullanmayınız.
- Yüzde (gözler), gırtlakta veya vücutun çok hassas olan diğer bölgelerinde kullanmayınız.
- Kesinlikle uyurken kullanmayınız.
- İlaç veya alkol aldıktan sonra (bu durumda hissetme ve algılama yeteneği sınırlı olabilir) kullanmayınız,
- Kemikler üzerine uygulamayın (örn. eklemler, belkemiği).
- Motorlu taşıtla giderken kullanmayın.

Şu durumlarda, masaj cihazını kullanmadan önce doktorunuza danışınız:

- Eğer ağır bir hastalığınız varsa veya bir ameliyat geçirdiyseniz.
- Ateşli soğuk algınlıklarında, varislerde, trombozlarda, toplar damar iltihaplarında, sarılık hastalığında, şeker hastalığında (diyabet), sinir hastalıklarında (örn. siyatik) veya akut iltihap rahatsızlıklarında.

Cihaz sadece bu kullanma kılavuzunda belirtilen amaca uygun kullanılmaya yöneliktir. Kuraldışı veya dikkatsiz kullanmadan dolayı söz konusu olan hasarlardan üretici sorumlu tutulamaz.

5. Uyarılar ve güvenlik yönergeleri

Bu kullanma kılavuzunu itinayla okuyunuz! Aşağıdaki bilgi ve uyarılara uyulmaması, insanlara ve eşyalara zarar gelmesine neden olabilir. Bu kullanma kılavuzunu saklayınız ve kılavuza başka kullanıcıların da ulaşabilmesini sağlayınız. Cihazı başka birine verdiğiniz zaman, bu kullanma kılavuzunu da veriniz.



UYARI

Çocukları, ambalaj malzemelerinden uzak tutunuz. Boğulma tehlikesi söz konusudur.

Elektrik çarpma tehlikesi



UYARI

Her elektrikli cihazda olduğu gibi, bu masaj cihazının kullanımında da, elektrik çarpmasından kaynaklanabilecek tehlikeleri önlemek için, dikkatli ve öngörülül olunmalıdır.

Bu nedenle, cihazı

- sadece cihazın üzerinde bildirilmiş olan elektrik şebekesi gerilimi ile çalıştırınız,
- kendisinde veya aksesuarlarında görünür herhangi bir hasar varsa, kesinlikle kullanmayınız,
- fırtınalı (şimşek, yıldırım) havalarda kullanmayınız.

Arıza veya fonksiyon bozukluğu durumunda cihazı hemen kapatın ve gerekirse cihazın fişini prizden çekin. Fişi elektrik prizinden çıkarmak için, elektrik kablosundan veya cihazdan tutup çekmeyiniz. Cihazı kesinlikle elektrik kablosundan tutarak taşımayınız. Kablolar ile sıcak yüzeyler arasında mesafe bırakınız. Cihazın gövdesini veya kasasını kesinlikle açmayınız.

Masaj cihazının, fişin ve elektrik kablosunun su veya başka sıvılar ile temasını önleyiniz.

Elektrik adaptörü ile prize takılı durumdayken suya düşen bir cihaza kesinlikle dokunmayın. Elektrik adaptörünü hemen prizden çıkarın.

Cihazda veya aksesuarda görünür bir hasar varsa, cihazı kullanmayın.

Cihazı hiçbir şekilde darbeye maruz bırakmayın ve yere düşürmeyin.

Bu nedenle, cihazı

- sadece kuru ve kapalı yerlerde kullanınız,
- sadece elleriniz kuruyken kullanınız,
- kesinlikle küvet içinde, duşun altında veya içi su dolu lavabolarda kullanmayınız,
- kesinlikle yüzme havuzunda, whirlpool veya sauna içinde kullanmayınız,
- kesinlikle dışarda (açık hava) kullanmayınız.

Kesinlikle su içine düşen bir cihazı tutmaya çalışmayınız. Derhal elektrik fişini çekip prizden çıkarınız.

Şarj edilebilir pillerin kullanımıyla ilgili açıklamalar



- Batarya hücreesindeki sıvı, cilt veya gözlerle temas ettiğinde, ilgili yeri bol miktarda suyla yıkayın ve bir doktora başvurun.
- Patlama tehlikesi! Şarj edilebilir pilleri ateşle atmayın.
- Şarj edilebilir pilleri parçalarına ayırmayın, içini açmayın veya parçalamayın.
- Sadece kullanım kılavuzunda belirtilen şarj cihazlarını kullanın.
- Şarj edilebilir piller kullanılmadan önce doğru şekilde şarj edilmelidir. Doğru şarj için üreticinin açıklamalarına ya da kullanım kılavuzundaki bilgilere daima uyulmalıdır.
- Şarj edilebilir pili ilk kullanımdan önce tamamen şarj edin (Bkz. Bölüm 7).
- Şarj edilebilir pilin ömrünün olabildiğince uzun olması için yılda en az iki kez tamamen şarj edin.

Onarım



UYARI

Elektronik cihazların onarımları sadece uzman elemanlar tarafından yapılmalıdır. Gerekliği şekilde, uzmanca yapılmayan onarım çalışmaları, kullanıcı açısından tehlikeli durumlara ortaya çıkmasına neden olabilir. Onarım için, müşteri servisine veya yetkili bir satıcıya başvurunuz.

Yangın tehlikesi



UYARI

Kural dışı bir kullanım ya da işbu kullanma kılavuzunda belirtilen bilgi ve uyarılara aykırı bir kullanım halinde, yangın tehlikesi söz konusu olabilir!

Bu nedenle, masaj cihazını

- kesinlikle 20 dakikadan daha uzun bir süre kullanmayınız (aşırı ısınma tehlikesi) ve cihazı tekrar kullanmadan önce, soğuması için en az 20 dakika bekleyiniz,
- özellikle çocuklar cihazın yakınındayken, kesinlikle denetimsiz kullanmayınız,
- kesinlikle üzerini kapatarak (örn. örtü, yastık, ... ile) kullanmayınız,
- asla benzin veya benzeri kolay alev alabilen maddelerin yakınında çalıştırmayın.

Kullanımı



DİKKAT

Her kullanımdan sonra ve her temizlik işleminden önce, cihaz kapatılmalı ve elektrik fişi çekilip prizden çıkarılmalıdır.

- Hareket edebilen parçaların daima serbest hareket edebilir durumda olmasına dikkat ediniz.
- Cihaza saçların takılmamasına dikkat ediniz. Gerekirse bir saç filesi takın.
- Cihazın, sivri veya keskin cisimler ile temasını önleyiniz.
- Cihazı ve elektrik kablosunu katlamayınız.
- Cihazı, soba, kalorifer veya doğrudan güneş ışığı gibi ısı kaynaklarına karşı koruyunuz.
- Cihaz üzerindeki açıklıklara kesinlikle bir cisim sokmayın.
- Cihazın sapını veya masaj başlıklarını çıkaracağınız veya takacağınız zaman, cihazı kapatın ve cihazın fişini prizden çekin.

6. Cihazın Tarifi

Tapotman masaj aleti

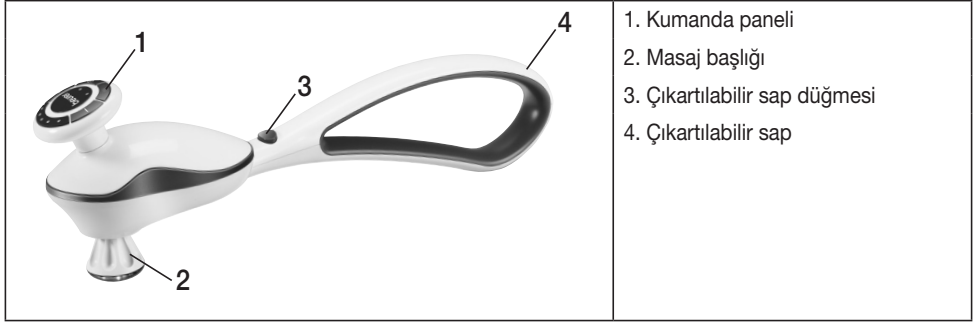

Değiştirilebilir masaj başlıkları



Çıkarılabilir masaj başlığı

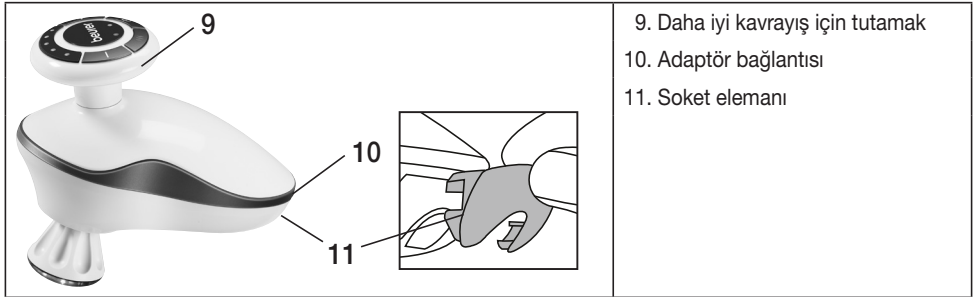

Kumanda paneli

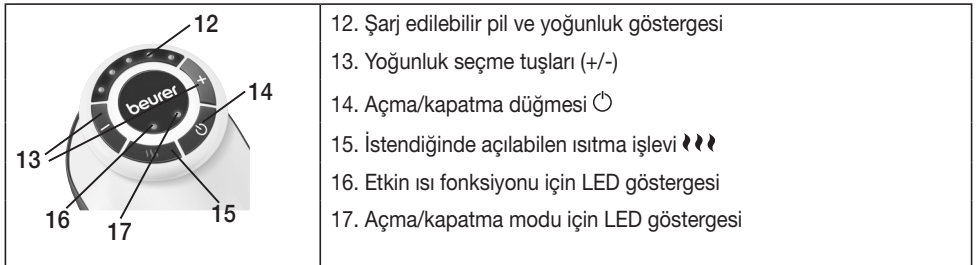

7. Devreye Sokulması

- Ambalajı açın.
- Cihazda, elektrik adaptöründe ve kabloda hasar olup olmadığını kontrol edin.
- Cihazı şarj etmek için bağlantı fişini masaj cihazındaki yuvaya takın.
- Cihazı ilk kez çalıştırmadan önce 3 saat şarj edin.
- Cihaz şarj olmaya başladığında sesli bir sinyal duyulacaktır. Şarj işlemi sırasında, şarj edilebilir pil göstergesindeki LED'ler cihazın şarj edilebilir pil durumuna bağlı olarak soldan sağa doğru yanıp söner.
- Cihaz tamamen şarj olduğunda 5 LED'in tamamı yanar ve 3 defa sesli bir sinyal duyulur.
- Şarj edilebilir pilin şarj seviyesi düşükse, açma/kapatma modu LED göstergesi (yeşil ışık) yanıp sönmeye başlar ve 3 defa sesli bir sinyal duyulur. Cihazın şarj edilebilir pili boşaldığında cihaz kapanır ve yine 3 defa sesli bir sinyal duyulur.
- Cihaz elektrik adaptörüyle de çalıştırılabilir. Bu durumda bir şarj işlemi yapılmasına gerek olmaz.
- Kabloyu, takılıp düşülmeyecek şekilde yerleştiriniz.

8. Kullanım

- Tapotman masaj aleti, sap ile birlikte veya sapsız olarak kullanılabilir. Sap ile birlikte kullanıldığında, omuzlar veya sırt bölgesi gibi zor ulaşılan alanlara da masaj yapılabilir. Sap olmadan daha doğru ve güçlü bir masaj uygulanması mümkündür.
- Sapı çıkartmak için lütfen ilgili düğmeyi (3) basılı tutun ve aynı zamanda sapı (4) masaj başlığından uzağa doğru çekin. Ardından sap yerleştirme düzeneğini kapatmak için ilgili soket elemanını (11) masaj başlığının arka bölümüne geçirin.
- Masaj başlığını güvenli şekilde yönlendirebilmek için masaj başlığını tutamaktan (9) sıkıca tutun.
- Sapı (4) tekrar takmak istediğinizde öncelikle soket elemanını (11) çekerek çıkartın ve sapı (4) hissedilecek ve duyulacak şekilde tekrar yerine oturtun.
- Farklı masaj başlıklarıyla masaj yapabilirsiniz. Bunun için, değiştirilebilir 4 masaj başlığından istediğiniz birini kendi kişisel tercihinize göre seçin.
- Bunun için, başlıkları masaj kafasına saat yönünde döndürerek vidalayın. Başlıkları değiştirmek veya çıkartmak için, saat dönüş yönünün tersine doğru çevirin.
- Cihazı Açma/Kapatma (C) düğmesi ile açın.
- Tuşa basıldığında, cihazın açıldığını onaylayan kısa bir sesli sinyal duyulur. Ardından, şarj edilebilir pilin güncel durumu 2 saniye süreyle gösterilir ve en son seçilen yoğunluk kademesiyle bir masaj yapılmaya başlanır.
- Isı başlığında (5), ilgili tuşa bir defa basarak ısı uygulaması da açılabilir veya kapatılabilir. Isı fonksiyonunu **◆◆◆** kapatmak için tekrar ilgili düğmeye basın. Isı fonksiyonu **◆◆◆** sadece ürün ile birlikte teslim edilen ısı başlığı (5) kullanılarak uygulanabilir.
- Yoğunluk seçme tuşlarını (+/-) kullanarak istediğiniz masaj yoğunluğunu ayarlayın. Cihazda 5 farklı masaj yoğunluğu mevcuttur. Daha yoğun bir masaj için (+) düğmesine basın. Daha hafif bir masaj için (-) düğmesine basın.
- Cihazı masaj vücudunuzun masaj yapmak istediğiniz bölümüne getirin. Ayakta veya otururken masaj yapılabilir, cihazı kendiniz kullanabileceğiniz gibi başka birinden size masaj yapmasını da isteyebilirsiniz.
- Masaj aletini hafif veya yoğun şekilde bastırarak, masaj sırasında uygulanan baskıyı ayarlayabilirsiniz.
- Maksimum 20 dakika kullandıktan sonra cihazı tekrar kapatın ve soğumaya bırakın.
- Cihaz 20 dakika sonra otomatik kapanma sağlayan bir mekanizmaya da sahiptir.
- Cihazı kuru olarak muhafaza edin.



Bilgi/Not

Masaj cihazını yatmaya gitmeden kısa süre önce kullanmayınız. Masaj uyarıcı etkiye neden olabilir ve uykuya dalmanızda rahatsızlıklara yol açabilir.



UYARI

- Masaj her zaman güzel ve rahatlatıcı olarak algılanmalıdır. Masajı ağrı verici veya rahatsız edici olarak algılıyorsanız, masaj uygulamasını durdurunuz veya masaj cihazının pozisyonunu değiştiriniz.
- Masaj başlığının bulunduğu cihaz bölümünün içine vücudunuzun herhangi bir kısmını, özellikle parmaklarınızı sıkıştırmayınız veya sokmayınız.

9. Muhafaza ve Bakım

Temizlenmesi

Elektrik fişi prizden çıkarılmış ve soğumuş olan cihazı, sadece hafif nemli bir bez ile ovarak temizleyiniz. Bu işlem için hafif bir temizlik malzemesi kullanabilirsiniz.



UYARI

- Her temizleme işleminden önce, cihazın elektrik fişini prizden çıkarınız.
- Cihazı sadece belirtildiği şekilde temizleyiniz. Cihazın veya aksesuarlarının içine kesinlikle sıvı girmemelidir.
- Cihazı ancak tamamen kuruduktan sonra yeniden kullanınız.

Muhafaza edilmesi

Masaj cihazını, çocukların ulaşamayacağı, kuru ve serin bir yerde muhafaza ediniz. Cihazı orijinal ambalajı içinde muhafaza etmenizi tavsiye ediyoruz.

10. Problemlerde Ne Yapmalı?

Problem	Nedeni	Giderilmesi
Masaj başlığı yavaş dönüyor.	Masaj başlığına çok fazla yüklenilmiş.	Masaj başlığını gevşek bırakın.
Masaj başlığı hareket etmiyor.	Şarj edilebilir pil gücü düşük veya cihazın elektrik bağlantısı takılı değil.	Cihazı şarj edin.
	Cihaz açık değil.	Cihazı açın.
	Cihaz otomatik kapanmış (kapanma otomatlığı).	Uygulamayı sonlandırın ve cihazı soğumaya bırakın.
Isı fonksiyonu açılmıyor.	Masaj kafasında ısı başlığı mevcut değil.	Isı başlığını takın.

11. Teknik Bilgiler

Güç kaynağı	100-240 V~; 50/60 Hz; 0,6 A
Ölçüler	45,5 x 10 x 10,5 cm
Ağırlık	yakl. 900 g
<u>Şarj edilebilir pil:</u> Kapasite Nominal voltaj Tip adı	2600 mAh 7,4 V Li-Ion

12. Giderilmesi



DİKKAT

- Kullanılmış, şarjı tamamen boşalmış şarj edilebilir piller özel işaretli toplama kutularına atılarak, özel çöp alma yerlerine veya elektrikli cihaz satıcılarına teslim edilerek bertaraf edilmelidir. Şarj edilebilir pillerin bertaraf edilmesi, yasal olarak sizin sorumluluğunuzdadır.
- Masaj cihazını dikkatlice açmak için cihaz içindeki şarj edilebilir pili çıkartın. Bunun için gövde üzerindeki tüm vidaları bir tornavida ile cihazdan sökün ve gövde kapağını çıkartın. Şarj edilebilir pili cihazdan çıkartın ve gereken şekilde imha edin.
- Bu işaretler, zararlı madde içeren şarj edilebilir pillerin üzerinde bulunur:
Pb = Pil kurşun içeriyor,
Cd = Pil kadmiyum içeriyor,
Hg = pil cıva içeriyor



Çevreyi korumak için, kullanım ömrü dolan cihazı evsel atıklarla beraber elden çıkarmayın. Cihaz, ülkenizdeki uygun atık toplama merkezleri aracılığıyla bertaraf edilmelidir. Cihazı AB Elektrikli ve Elektronik Ekipman Atık Direktifine (WEEE - Waste Electrical and Electronic Equipment) uygun olarak bertaraf edin.



Bertaraf etme ile ilgili sorularınızı, ilgili yerel makamlara iletebilirsiniz.

Cihazın şarj edilebilir pili ayrı olarak bertaraf edilmelidir. Şarj edilebilir pil evsel atıklarla bertaraf edilmemelidir.

13. Garanti/Servis

Garanti ile ilgili talepleriniz için bölgenizdeki yetkili satıcınıza veya bölgenizdeki şubeye başvurun ("Uluslararası servis" listesine bakın).

Cihazı geri gönderirken faturanızın bir kopyasını ve arızanın kısa açıklamasını ekleyin.

Aşağıdaki garanti koşulları geçerlidir:

1. BEURER ürünlerinin garanti süresi 3 yıldır veya – daha uzun ise – ilgili ülkede geçerli olan satın alma tarihinden itibaren garanti süresi kabul edilir.
Garanti talebinde satın alma tarihi bir satış fişi veya fatura ile belgelenmelidir.
2. Onarım (cihazın tamamı veya parçaları) garanti süresinin uzamasını sağlamaz.
3. Garanti aşağıdakiler sonucu oluşan hasarlar için geçerli değildir:
 - a. Usulüne uygun olmayan kullanım, örn. kullanım talimatlarına uyulmaması.
 - b. Müşteri veya yetkisiz kişiler tarafından yapılan onarımlar.
 - c. Üreticiden müşteriye nakliye veya servis merkezine nakliye sırasında oluşan hasarlar.
 - d. Normal yıpranmaya uğrayan aksesuarlar (manşet, piller vb.) için garanti geçerli değildir.
4. Cihaz hasar gördüğünde bir garanti talebi kabul edilmesi durumunda da cihazın neden olduğu doğrudan veya dolaylı netice kabilinden doğan hasarlar için sorumluluk üstlenilmez.



Внимательно прочтите инструкцию по применению, сохраните ее для последующего использования, храните в доступном для других пользователей месте и следуйте ее указаниям.

Содержание

1. Комплект поставки.....50	8. Применение 55
2. Пояснение символов..... 51	9. Уход и хранение 56
3. Для знакомства.....51	10. Что делать в случае проблем? 56
4. Использование по назначению52	11. Технические данные 57
5. Указания по технике безопасности..... 52	12. Утилизация 57
6. Описание прибора..... 54	13. Гарантия/сервисное обслуживание 57
7. Ввод в эксплуатацию 55	

Многоуважаемый покупатель!

Мы рады тому, что Вы выбрали товар из нашего ассортимента. Изделия нашей компании являются продуктами высочайшего качества, используемые для измерения веса, артериального давления, температуры тела, частоты пульса, в области мягкой терапии и массажа.

Внимательно прочтите данную инструкцию по эксплуатации, сохраняйте ее для дальнейшего использования, дайте ее прочитать и другим пользователям и строго следуйте приведенным в ней указаниям.

С дружескими пожеланиями
сотрудники компании Beurer

1. Комплект поставки

- Прибор для похлопывающего массажа
- 4 сменные насадки для массажа
- Блок питания
- Данная инструкция по применению









Предостережение

- Прибор предназначен для домашнего/частного пользования, использование прибора в коммерческих целях запрещено.
- Данный прибор может использоваться детьми старше 8 лет, а также лицами с ограниченными физическими, сенсорными или умственными способностями в том случае, если они находятся под присмотром взрослых или проинструктированы о безопасном применении прибора и возможных опасностях.
- Не позволяйте детям играть с прибором.
- Очистка и техническое обслуживание детьми допускается только под присмотром взрослых.
- Если провод сетевого питания прибора поврежден, его необходимо заменить. Если же он несъемный, то необходимо утилизировать сам прибор. Сам провод и работа по его замене платная услуга.

- Прибор имеет горячую поверхность. Лица, нечувствительные к теплу, должны соблюдать осторожность при использовании прибора.
- Не засовывайте никакие предметы в отверстия на приборе и не вставляйте ничего в его подвижные части. Следите за тем, чтобы подвижные части не были зажаты.
- Не направляйте и не зажимайте части Вашего тела, особенно пальцы, между подвижными массажными элементами или их креплением в приборе.

2. Пояснение символов

Следующие символы используются в инструкции по применению и на заводской табличке:

	ПРЕДОСТЕРЕЖЕНИЕ! Предупреждение об опасностях травмирования или опасностях для Вашего здоровья.
	ВНИМАНИЕ! Предупреждение о возможных повреждениях прибора/принадлежностей.
	Указание Указание на важную информацию
	Прибор имеет двойную защитную изоляцию и, таким образом, соответствует классу защиты 2.
	Утилизация прибора в соответствии с Директивой ЕС по отходам электрического и электронного оборудования – WEEE (Waste Electrical and Electronic Equipment)
	Утилизировать упаковку в соответствии с предписаниями по охране окружающей среды
	Производитель
	Данный прибор соответствует требованиям директивы 93/42/ЕЕС
	Не использовать вне помещений

3. Для знакомства

С помощью этого прибора для массажа Вы можете эффективно и без посторонней помощи делать благотворный массаж самому себе или другим лицам. Массаж может оказывать расслабляющее или стимулирующее действие и часто применяется для лечения защемления мышц, болей и усталости. Прибор позволяет делать глубокий интенсивный массаж спины, шеи, плеч, бедер и голеней. Прибор предназначен только для личного пользования. Он не предназначен для использования в медицинских или коммерческих целях.

4. Использование по назначению

Данный прибор предназначен для массажа отдельных частей тела. Он не может заменять медицинское лечение. Не пользуйтесь массажером, если Вас касаются одно или несколько приведенных ниже предостережений. Если Вы не уверены, подходит ли массажер для Вас, проконсультируйтесь с врачом.



ПРЕДОСТЕРЕЖЕНИЕ!

Не используйте массажер

- для животных,
- при грыже межпозвоночного диска или при патологических изменениях в позвоночнике,
- Ни в коем случае не используйте для массажа в области сердца, если у Вас установлен кардиостимулятор. В этом случае сначала проконсультируйтесь у своего врача о возможности использования для остальных частей тела,
- при опухолях, ожогах или травмах кожи или частей тела,
- во время беременности,
- в области лица (глаз), гортани или других чувствительных частей тела,
- во время сна,
- после приема медикаментов или спиртных напитков (ограниченная способность к восприятию),
- Не используйте для массажа костей (например суставов, позвоночника),
- Не используйте в транспортном средстве.

Перед использованием массажера проконсультируйтесь с врачом

- если Вы страдаете тяжелым заболеванием или перенесли операцию,
- в случае сопровождающихся высокой температурой заболеваний, расширения вен, тромбозов, воспаления вен, желтухи, диабета, беременности, нервных заболеваний (например, ишиаса) или острых воспалении.

Прибор предназначен только для целей, указанных в данной инструкции по применению. Изготовитель не несет ответственности за ущерб, вызванный неправильным или неосторожным использованием.

5. Указания по технике безопасности

Внимательно прочтите данную инструкцию по применению! Несоблюдение приведенных ниже указаний может приводить к травмам людей или материальному ущербу. Внимательно прочтите данную инструкцию, сохраните ее и ознакомьте с ней и других пользователей. При передаче прибора другим лицам передавайте также и данную инструкцию.



ПРЕДОСТЕРЕЖЕНИЕ!

Не допускайте попадание упаковочного материала в руки детей. Грозит опасность удушья.

Поражение электрическим током



ПРЕДОСТЕРЕЖЕНИЕ!

Как и с любым другим электрическим прибором, обращаться с этим массажером следует осторожно и внимательно, чтобы предотвратить опасность поражения электрическим током.

Поэтому эксплуатируйте прибор

- только с указанным на приборе сетевым напряжением,
- ни в коем случае, если прибор или принадлежности имеют видимые повреждения,
- ни в коем случае во время грозы.

В случае появления дефектов и неполадок в работе немедленно отключите прибор и отсоедините его при необходимости от сети. Для того, чтобы вытащить вилку из розетки, не тяните за электрический кабель или за прибор. Не держите и не носите прибор за сетевой кабель. Не допускайте контакта между кабелем и горячими поверхностями. Категорически запрещается открывать прибор.

Следите за тем, чтобы массажер, вилка и кабель не контактировали с водой или другими жидкостями.

Ни в коем случае не прикасайтесь к прибору, если он упал в воду, будучи подключенным к сети электропитания через сетевой адаптер. Немедленно выньте сетевой адаптер из розетки. Не используйте прибор или его принадлежности при наличии видимых повреждений. Берегите прибор от ударов и падений.

Поэтому используйте прибор

- только в сухих внутренних помещениях,
- только с сухими руками,
- ни в коем случае в ванне, душе или над заполненным умывальником,
- ни в коем случае в бассейнах, джакузи или саунах,
- ни в коем случае под открытым небом.

Не хватайтесь за прибор, упавший в воду. Незамедлительно вытащите вилку из розетки.

Обращение с аккумуляторами



- Если жидкость из аккумулятора попадет на кожу или в глаза, необходимо промыть соответствующий участок большим количеством воды и обратиться к врачу.
- Опасность взрыва! Не бросайте аккумуляторы в огонь.
- Не разбирайте, не открывайте и не разбивайте аккумуляторы.
- Используйте только те зарядные устройства, которые указаны в инструкции по применению.
- Перед использованием аккумуляторы необходимо правильно зарядить. Необходимо всегда соблюдать указания производителя и/или информацию, приведенную в данной инструкции по применению.
- Перед первым использованием полностью зарядите аккумулятор (см. главу 7).
- Чтобы максимально продлить срок службы аккумулятора, заряжайте его полностью не реже 2 раз в год.

Ремонт



ПРЕДОСТЕРЕЖЕНИЕ!

Ремонт электроприборов разрешается выполнять только специалистам. Из-за неправильно выполненного ремонта могут возникать серьезные опасности для пользователя. При необходимости ремонта обратитесь в сервисную службу или в авторизованную торговую организацию.

Опасность пожара



ПРЕДОСТЕРЕЖЕНИЕ!

При неправильном использовании или использовании с нарушением данной инструкции по применению может возникнуть опасность пожара! Поэтому эксплуатируйте массажер

- не более 20 минут (опасность перегрева) и перед повторным использованием дайте прибору остыть не менее 20 минут,
- ни в коем случае без надзора, особенно, если вблизи находятся дети,
- ни в коем случае закрытым, например, одеялом, подушкой,
- не ставьте его вблизи от емкостей с бензином или с другими легковоспламеняющимися веществами.

Правила обращения



ВНИМАНИЕ!

После каждого использования и перед каждой очисткой выключить прибор и вытянуть вилку из розетки.

- Следите за тем, чтобы подвижные части всегда могли свободно перемещаться.
- Следите за тем, чтобы волосы не запутывались в приборе. При необходимости надевайте сеточку на волосы.
- Не допускать контакта с острыми предметами.
- Не перегибать прибор и кабель.

- Защищайте прибор от слишком близко расположенных источников тепла, как, например, печей, радиаторов отопления или прямых солнечных лучей.
- Никогда не вставляйте в прибор предметы через отверстия.
- Выключайте прибор и отсоединяйте его от сети, если снимаете или надеваете ручку или насадки для массажа.

6. Описание прибора

Прибор для похлопывающего массажа

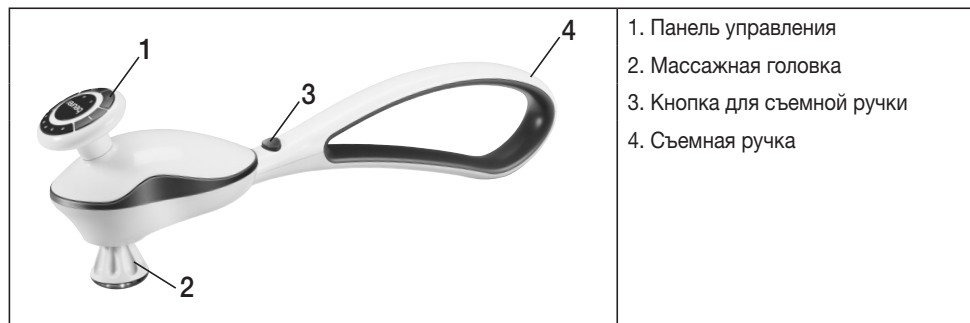

Сменные массажные насадки



Съемная массажная головка

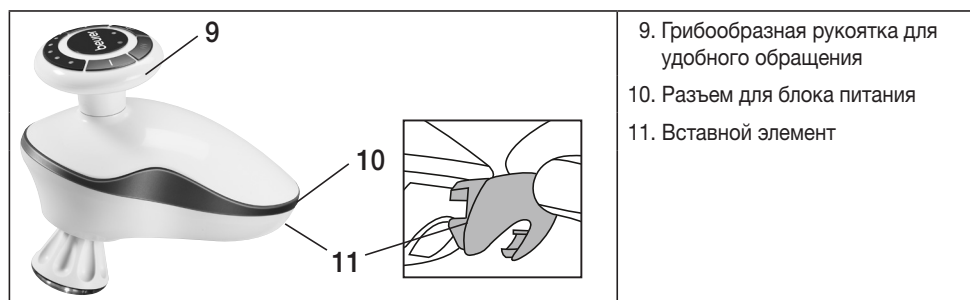

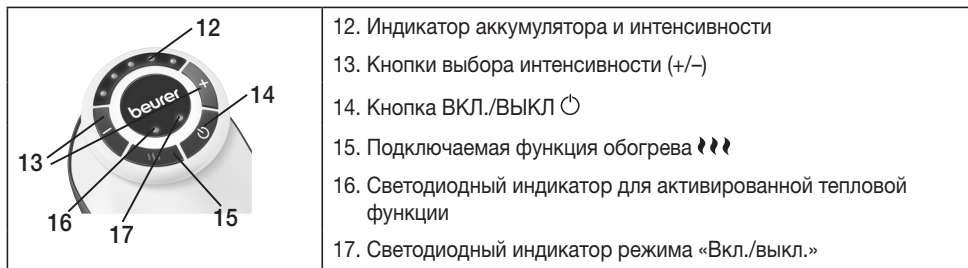

Панель управления



7. Ввод в эксплуатацию

- Распакуйте прибор.
- Убедитесь в том, что прибор, блок питания и кабель не повреждены.
- Вставьте штекер блока питания в гнездо на приборе для массажа, чтобы зарядить прибор.
- Зарядите прибор перед первым использованием (время зарядки — не менее 3 часов).
- Если прибор начинает заряжаться, подается звуковой сигнал. Во время зарядки светодиодные индикаторы аккумулятора мигают слева направо в зависимости от уровня заряда аккумулятора.
- Как только прибор полностью зарядится, все 5 светодиодов начинают светиться и трижды подается звуковой сигнал.
- При незначительном уровне заряда аккумулятора светодиодный индикатор режима «Вкл./выкл.» (зеленый свет) начинает мигать и трижды подается звуковой сигнал. Если аккумулятор разряжен, прибор выключается и снова трижды подается звуковой сигнал.
- Прибор можно эксплуатировать также с блоком питания. При этом зарядка не происходит.
- Уложите кабель так, чтобы не допускать спотыкания об него.

8. Применение

- Прибор для массажа похлопыванием можно использовать с ручкой или без нее. С использованием рукоятки можно массировать труднодоступные участки, такие как плечи и спина. Без ручки массаж можно выполнять интенсивнее и жестче.
- Для снятия ручки нажмите и удерживайте кнопку (3), одновременно извлекая ручку (4) из массажной головки. Затем вставьте вставной элемент (11) в заднюю часть массажной головки, чтобы закрыть приспособление для установки ручки.
- Крепко держите массажную головку за грибообразную рукоятку (9), чтобы уверенно обращаться с массажной головкой.
- Если Вы снова хотите установить ручку (4), сначала удалите вставной элемент (11) и снова вставьте ручку (4) до защелкивания.
- Массаж можно выполнять с различными насадками. Для этого выберите по Вашему желанию одну из 4 сменных насадок для массажа.
- Для этого навинчивайте насадку на массажную головку по часовой стрелке. Для замены и удаления насадок вращайте их против часовой стрелки.
- Включите массажный прибор кнопкой «Вкл./выкл.» .
- При нажатии кнопки звучит короткий сигнал подтверждения. Затем в течение двух секунд отображается состояние аккумулятора, а после этого начинается массаж на ступени интенсивности, выбранной в прошлый раз.
- На тепловой насадке (5) можно дополнительно включить или снова выключить подвод тепла однократным нажатием кнопки . Снова нажмите , чтобы выключить функцию обогрева. Функция обогрева доступна только с применением насадки для обогрева (5), входящей в комплект поставки.
- Установите нужную интенсивность массажа с помощью кнопок выбора интенсивности (+/-). Для этого доступны 5 разных уровней интенсивности массажа. Для более высокой интенсивности нажмите кнопку (+). Для более низкой интенсивности нажмите кнопку (-).
- Направьте прибор на массируемую область тела. При этом Вы можете стоять или сидеть, выполняя массаж себе или другому лицу.
- Массажное давление изменяется в зависимости от степени нажатия на массажный прибор.

- После использования в течение 20 минут выключите прибор и дайте ему остыть.
- Дополнительно прибор оснащен автоматикой отключения после 20 минут.
- Храните прибор в сухом месте.

i **Указание**

Не пользуйтесь массажером непосредственно перед сном. Массаж может оказывать стимулирующее действие и приводить к нарушениям засыпания.



ПРЕДОСТЕРЕЖЕНИЕ!

- Массаж всегда должен приносить расслабляющее и приятное чувство. Если массаж приносит болезненные или неприятные чувства, прервите его или смените положение массажера.
- Не зажимайте и не вводите какие-либо части тела, особенно пальцы, в зону массажной головки.

9. Уход и хранение

Очистка

Выключенный и охлажденный прибор протрите слегка влажной тряпкой. Вы можете использовать нейтральное чистящее средство.



Внимание!

- Перед каждой очисткой отключайте прибор от сети.
- Выполняйте очистку прибора только указанным образом. Не допускайте попадания жидкостей в прибор или принадлежности.
- Используйте прибор только после того, как он полностью высохнет.

Хранение

Храните массажер в сухом, прохладном месте, недоступном для детей. Мы рекомендуем хранение в оригинальной упаковке.

10. Что делать в случае проблем?

Проблема	Причина	Устранение
Массажная головка вращается с замедленной скоростью.	Массажная головка перегружена.	Освободите массажную головку.
Массажная головка не движется.	Мощность аккумулятора слишком маленькая, или прибор не подключен к сети.	Зарядите прибор.
	Прибор не включен.	Включите прибор.
	Прибор отключился автоматически (автоматика отключения).	Закончите процедуру и дайте прибору остыть.
Функция обогрева не подключается.	На массажной головке нет насадки для обогрева.	Установите насадку для обогрева.

11. Технические данные

Электропитание	100–240 В~; 50/60 Гц; 0,6 А
Размеры	45,5 x 10 x 15,5 см
Вес	ок. 900 g
Аккумулятор: Вместимость Номинальное напряжение Тип	2600 мА ч 7,4 В Li-Ion

12. Утилизация



ВНИМАНИЕ!

- Утилизируйте использованные и полностью разряженные батареи в контейнеры со специальной маркировкой, сдавайте в пункты приема спецотходов или в магазины электрооборудования. В соответствии с законом Вы обязаны осуществлять утилизацию аккумуляторов.
- Извлеките аккумулятор из прибора, осторожно открыв прибор. Для этого с помощью отвертки открутите все винты на корпусе и снимите крышку корпуса. Теперь выньте аккумулятор из прибора и утилизируйте его надлежащим образом.
- Эти знаки предупреждают о наличии в аккумуляторах следующих токсичных веществ:
Pb = батарея содержит свинец,
Cd = батарея содержит кадмий,
Hg = батарея содержит ртуть.



В интересах охраны окружающей среды категорически запрещается выбрасывать прибор по завершении срока его службы вместе с бытовыми отходами.

Утилизация должна производиться через соответствующие пункты сбора в Вашей стране.

Прибор следует утилизировать согласно Директиве ЕС по отходам электрического и электронного оборудования — WEEE (Waste Electrical and Electronic Equipment).

При появлении вопросов обращайтесь в местную коммунальную службу, ответственную за утилизацию отходов.

Аккумулятор прибора необходимо утилизировать отдельно. Нельзя утилизировать аккумулятор вместе с бытовым мусором.



13. Гарантия/сервисное обслуживание

Более подробная информация по гарантии/сервису находится в гарантийном/сервисном талоне, который входит в комплект поставки.



Należy dokładnie przeczytać i zachować niniejszą instrukcję obsługi, a także przechowywać ją w miejscu dostępnym dla innych użytkowników i przestrzegać zawartych w niej wskazówek.

Spis treści

1. Zawartość opakowania	58	8. Obsługa	63
2. Wyjaśnienie oznaczeń	59	9. Przechowywanie i konserwacja.....	64
3. Najważniejsze informacje	59	10. Co robić w razie problemów?.....	64
4. Zastosowanie	59	11. Dane techniczne.....	64
5. Wskazówki dotyczące bezpieczeństwa	60	12. Utylizacja	65
6. Opis urządzenia.....	62	13. Gwarancja/serwis.....	65
7. Uruchomienie	63		

Szanowni Klienci,

bardzo dziękujemy za wybór jednego z naszych wyrobów. Nazwa naszej firmy oznacza wysokiej jakości wyroby, dokładnie sprawdzone w zakresie zastosowań w obszarach nagrzewania, pomiarów masy ciała, ciśnienia krwi, temperatury ciała, tętna, łagodnej terapii, masażu i powietrza.

Prosimy o dokładne przeczytanie niniejszej instrukcji obsługi oraz o zatrzymanie jej do późniejszego użytku, udostępniając ją innym użytkownikom oraz przestrzegając zawartych w niej informacji.

Z poważaniem,

Zespół firmy Beurer

1. Zawartość opakowania

- Urządzenie do masażu ostukującego
- 4 wymienne nasadki masujące
- Zasilacz
- Niniejsza instrukcja obsługi









⚠ OSTRZEŻENIE

- Urządzenie jest przeznaczone do eksploatacji tylko w strefie domowej/prywatnej, a nie do celów komercyjnych.
- Urządzenie może być obsługiwane przez dzieci od 8 roku życia oraz osoby z ograniczoną sprawnością fizyczną, ruchową i umysłową lub brakiem doświadczenia i wiedzy tylko wtedy, gdy znajdują się one pod nadzorem lub otrzymały instrukcje w jaki sposób bezpiecznie korzystać z urządzenia i są świadome zagrożeń wynikłych z jego użytkowania.
- Dzieciom nie wolno bawić się urządzeniem.
- Czyszczenie i konserwacja urządzenia nie mogą być przeprowadzane przez dzieci, chyba że znajdują się one pod opieką osoby dorosłej.
- Jeśli kabel zasilający urządzenia ulegnie uszkodzeniu, należy go zutylizować. Jeśli nie ma możliwości wyjęcia kabla, należy zutylizować urządzenie.

- Powierzchnia urządzenia jest gorąca. Osoby wrażliwe na działanie wysokich temperatur powinny zachować ostrożność podczas używania urządzenia.
- Do otworu urządzenia i jego ruchomych części nie wolno wkładać żadnych przedmiotów. Zwrócić uwagę, aby zapewnić dostateczne miejsce umożliwiające swobodny ruch części ruchomych.
- W ruchome elementy masujące oraz ich mocowanie nie należy wkładać żadnych części ciała, w szczególności palców.

2. Wyjaśnienie oznaczeń

W instrukcji obsługi oraz na tabliczce znamionowej używa się następujących symboli:

	OSTRZEŻENIE Ostrzeżenie związane z niebezpieczeństwem skaleczenia lub zagrożeniem dla zdrowia.
	UWAGA Wskazówka dot. możliwości powstania szkód w urządzeniu lub osprzęcie.
	Wskazówka Wskazówka dot. ważnych informacji.
	Urządzenie jest podwójnie izolowane ze względów bezpieczeństwa i odpowiada 2 klasie ochrony.
	Utylizacja zgodnie z dyrektywą WE w sprawie zużytego sprzętu elektrycznego i elektronicznego – WEEE (Waste Electrical and Electronic Equipment)
	Opakowanie zutilizować w sposób przyjazny dla środowiska
	Producent
	Urządzenie spełnia wymogi dyrektywy 93/42/EEC
	Nie używać na zewnątrz

3. Najważniejsze informacje

Funkcje urządzenia

Przy pomocy elektrycznego urządzenia masującego z lampą podczerwieni można zafundować sobie i innym osobom skuteczny, dobroczynny masaż do samodzielnego wykonania. Masaże mogą działać odprężająco lub pobudzająco i są chętnie stosowane w przypadku napięcia mięśni, dolegliwości bólowych i zmęczenia. Urządzenie umożliwia mocne, intensywne masaże pleców, karku, barków, ramion, ud i łydek. Urządzenie jest przeznaczone do użytku własnego, nie do celów medycznych lub komercyjnych.

4. Zastosowanie

Niniejsze urządzenie przeznaczone jest do masażu pojedynczych części ludzkiego ciała. Urządzenie nie może zastąpić leczenia przez lekarza. Nie używać urządzenia, jeżeli jedna lub kilka wskazówek ostrzegawczych odnosi się do Państwa. Jeśli nie są Państwo pewni, czy urządzenie masujące jest dla Państwa wskazane, należy zasięgnąć opinii lekarza.



OSTRZEŻENIE

Nie stosować urządzenia

- do zwierząt,
- w przypadku choroby krążka międzykręgowego wzgl. przy chorobowych zmianach kręgosłupa,
- nie stosować w żadnym wypadku do masażu okolic serca u osób z rozrusznikiem serca. W takich okolicznościach należy najpierw zasięgnąć porady lekarza także odnośnie do innych części ciała,
- do spuchniętych, poparzonych części ciała, poranionych części ciała lub skóry, bądź wykazujących zapalenie,
- w czasie ciąży,
- na twarzy (oczy), krtani lub innych, szczególnie czułych częściach ciała,
- w czasie snu,
- w okresie zażywania leków lub alkoholu (ograniczona zdolność percepcji),
- nie stosować na kościach (np. stawy, kręgosłup),
- nie stosować w pojeździe samochodowym.

Przed użyciem urządzenia należy skonsultować się z lekarzem

- jeśli chorują Państwo na ciężką chorobę lub mają za sobą operację,
- przy przeziębieniach z gorączką, żyłakach, zapaleniach żył, zakrzepowych zapaleniach żył, żółtacze, cukrzyca, chorobach nerwów (np.: rwa kulszowa) i ostrych zapaleniach.

Urządzenie może być używane jedynie w celu opisanym w niniejszej instrukcji obsługi. Producent nie ponosi odpowiedzialności za szkody wynikłe z niewłaściwego użytkowania.

5. Wskazówki dotyczące bezpieczeństwa

Należy przeczytać starannie instrukcję obsługi! Niezastosowanie się do poniższych wskazówek może spowodować szkody rzeczowe i osobowe. Należy przechowywać niniejszą instrukcję obsługi i udostępniać ją także innym użytkownikom. Przy odstąpieniu urządzenia przekazać niniejszą instrukcję obsługi wraz z urządzeniem.



OSTRZEŻENIE

Trzymać z dala od dzieci opakowanie. Niebezpieczeństwo uduszenia się.

Porażenie prądem



OSTRZEŻENIE

Aby uniknąć ryzyka porażenia prądem, urządzenia do masażu należy używać - jak każdego innego urządzenia elektrycznego - z zachowaniem należytej ostrożności.

Z tego względu eksploatacja urządzenia powinna odbywać się w następujących warunkach:

- wyłącznie w sieci z napięciem odpowiadającym podanemu na aparacie,
- nigdy w przypadku stwierdzenia widocznych uszkodzeń urządzenia lub dodatkowego wyposażenia,
- nigdy podczas burzy.

W razie uszkodzeń lub niewłaściwego działania urządzenia należy natychmiast wyłączyć i w razie potrzeby odłączyć od zasilania. Aby wyciągnąć wtyczkę z kontaktu, nigdy nie należy ciągnąć za kabel lub urządzenie. Nigdy nie trzymać ani nie przenosić urządzenia trzymając za kabel zasilający. Zachować odstęp pomiędzy kablami a ciepłymi powierzchniami. Pod żadnym pozorem nie otwierać urządzenia.

Należy upewnić się, że urządzenie do masażu, wtyczka i kabel nie mają kontaktu z wodą lub inną cieczą.

Nigdy nie należy dotykać urządzenia, które za pomocą zasilacza jest podłączone do prądu i wpadło do wody. Należy natychmiast wyjąć zasilacz.

W przypadku widocznych uszkodzeń nie należy używać urządzenia ani akcesoriów.

Nie należy narażać urządzenia na uderzenia mechaniczne ani na upadki.

Z tego względu eksploatacja urządzenia powinna odbywać się w następujących warunkach:

- tylko w suchych pomieszczeniach,
- tylko suchymi rękami,
- nigdy w wannie, pod prysznicem lub przy wypełnionej wodą umywalce,

- nigdy w basenie, jacuzzi czy saunie,
- nigdy na wolnym powietrzu.

Nie należy sięgać po urządzenie, które wpadło do wody. W takiej sytuacji należy natychmiast wyciągnąć wtyczkę z kontaktu.

Wskazówki dotyczące postępowania z akumulatorami



- Jeśli dojdzie do kontaktu elektrolitu ze skórą lub oczami, należy natychmiast przemyć zanieczyszczone miejsca dużą ilością wody i zasięgnąć natychmiastowej pomocy medycznej.
- Zagrożenie wybuchem! Nie wrzucać akumulatorów do ognia.
- Akumulatorów nie wolno rozmontowywać, otwierać ani rozdrabniać.
- Należy używać wyłącznie ładowarek wymienionych w instrukcji obsługi.
- Przed użyciem akumulatory należy odpowiednio naładować. Należy przestrzegać zaleceń producenta i danych zawartych w niniejszej instrukcji obsługi dotyczących prawidłowego ładowania.
- Przed pierwszym użyciem należy całkowicie naładować akumulator (patrz rozdział 7).
- Aby zapewnić możliwie długi czas eksploatacji akumulatora, należy go całkowicie naładować co najmniej 2 razy w roku.

Naprawa



OSTRZEŻENIE

Naprawy urządzeń elektrycznych mogą być wykonywane jedynie przez fachowy personel. Nieprawidłowo przeprowadzone naprawy mogą być przyczyną poważnych zagrożeń dla użytkownika. W sprawie naprawy zwróć się do działu Obsługi Klienta lub do autoryzowanego sprzedawcy.

Niebezpieczeństwo pożaru



OSTRZEŻENIE

Przy niewłaściwym użytkowaniu wzgl. niezgodnie z zawartymi w niniejszej instrukcji obsługi informacjami powstaje niebezpieczeństwo pożaru!

Z tego względu urządzenie należy używać

- nie dłużej niż 20 minut (niebezpieczeństwo przegrzania) i schładzać urządzenie przez 20 minut przed ponownym załączeniem,
- nie używać bez nadzoru, w szczególności, gdy w pobliżu znajdują się dzieci,
- nie używać pod przykryciem, jak np.: koc, poduszka,
- w pobliżu benzyny lub innych materiałów łatwopalnych.

Używanie



UWAGA

Po zakończeniu masażu i przed każdym czyszczeniem należy wyłączyć urządzenie i wyciągnąć wtyczkę z kontaktu.

- Należy zwrócić uwagę na to, aby ruchome części mogły cały czas poruszać się swobodnie.
- Należy uważać, aby włosy nie wplątały się w urządzenie. W razie potrzeby należy założyć siatkę na włosy.
- Unikać kontaktu ze szpiczastymi lub ostrymi przedmiotami.
- Nie zginać urządzenia ani kabla.
- Chronić urządzenie przed bliskim kontaktem ze źródłami ciepła takimi jak piece i kaloryfery oraz przed bezpośrednim działaniem promieni słonecznych.
- W żadnym wypadku nie można wkładać przedmiotów do otworów urządzenia.
- Przed zdjęciem i nałożeniem uchwytu lub nasadek masujących należy wyłączyć urządzenie i odłączyć je od źródła zasilania.

6. Opis urządzenia

Urządzenie do masażu ostukującego

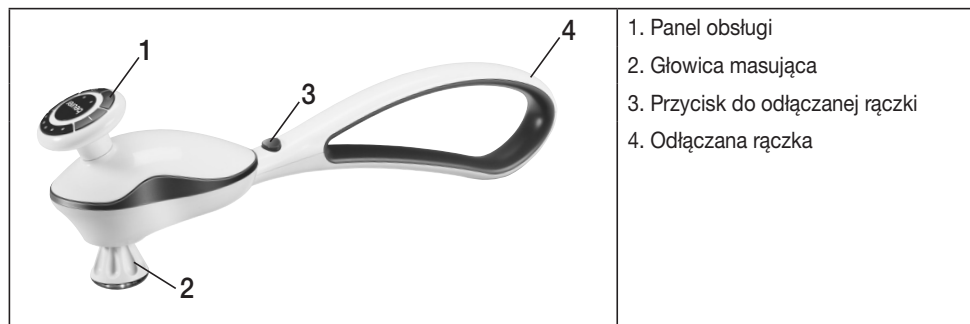

Wymienne nakładki masujące



Wymowiana głowica masująca

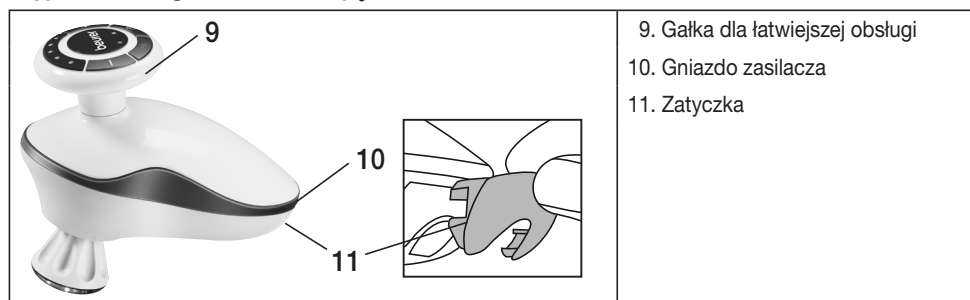

Panel obsługi

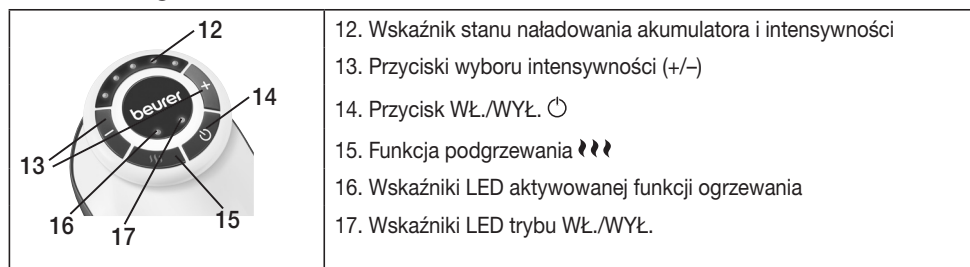

7. Uruchomien

- Zdejmij opakowanie.
- Sprawdź, czy urządzenie, zasilacz i kabel nie są uszkodzone.
- Włóż wtyczkę do gniazda aparatu do masażu, aby naładować urządzenie.
- Przed pierwszym użyciem urządzenie należy ładować przez co najmniej 3 godzin.
- Rozpoczęcie ładowania urządzenia zostanie zasygnalizowane sygnałem akustycznym. Podczas ładowania migają diody LED wskaźnika stanu naładowania akumulatora w zależności od poziomu naładowania z lewej strony na prawą.
- Pełne naładowanie urządzenia zostanie od razu zasygnalizowane zaświeceniem się wszystkich 5 diod LED i 3-krotnym rozbrzmieniem sygnału akustycznego.
- Przy niskim poziomie naładowania zaczyna migać dioda LED trybu WŁ./WYŁ. (zielone światelko) i 3-krotnie rozbrzmiewa sygnał akustyczny. W przypadku rozładowania akumulatora urządzenie zostanie wyłączone i ponownie 3-krotnie rozbrzmi sygnał akustyczny.
- Urządzenie może być także używane z podłączonym zasilaczem. W takim przypadku nie następuje jednak ładowanie akumulatora.
- Ułożyć kabel tak, aby nie stanowił zagrożenia potknięcia się.

8. Obsługa

- Urządzenie do masażu ostukującego może być używane z przyczepioną lub odczepioną rączką. Dzięki rączce można masować trudno dostępne miejsca na ciele, takie jak okolice ramion i pleców. Po odczepieniu rączki można przeprowadzić intensywniejszy i mocniejszy masaż.
- Aby odłączyć rączkę, przytrzymaj przycisk (3) i równocześnie ściągnij rączkę (4) z głowicy masującej. Następnie wprowadź zatyczkę (11) z tyłu głowicy masującej, aby zakryć miejsce do podłączania rączki.
- Trzymaj mocno głowicę masującą na gałce (9), aby bez problemu móc przesuwac głowicę masującą.
- W celu ponownego zamontowania rączki (4) wyciągnij zatyczkę (11) i włóż rączkę (4) tak, aby zablokowała się w sposób słyszalny i widoczny.
- Masaż może być wykonywany za pomocą różnych nasadek masujących. Wybierz jedną z 4 wymiennych nasadek masujących wedle własnego upodobania.
- W tym celu przekręć nasadki na głowicy masującej zgodnie z ruchem wskazówek zegara. Aby wymienić lub zdjąć nasadkę, przekręć ją w kierunku przeciwnym do ruchu wskazówek zegara.
- Włącz urządzenie za pomocą przycisku WŁ./WYŁ. (☺).
- Po naciśnięciu przycisków rozbrzmi krótki, potwierdzający sygnał akustyczny. Następnie przez 2 sekundy wyświetlany będzie poziom naładowania, po czym rozpocznie się masaż na ostatnio wybranym poziomie intensywności.
- Podczas używania nasadki rozgrzewającej (5) można dodatkowo włączyć bądź wyłączyć ogrzewanie poprzez jednokrotne wciśnięcie przycisku 🔥. Wciśnij ponownie przycisk 🔥, aby wyłączyć funkcję ogrzewania. Dołączona nasadka rozgrzewająca (5) daje możliwość aktywacji funkcji ogrzewania.
- Ustaw intensywność masażu za pomocą przycisków wyboru intensywności (+/-). Do wyboru jest 5 różnych intensywności masażu. Aby zwiększyć intensywność, wciśnij przycisk (+). Aby zmniejszyć intensywność, wciśnij przycisk (-).
- Przyłóż urządzenie do miejsca na ciele, które chcesz wymasować. Urządzenie można używać w pozycji stojącej i siedzącej, do masażu własnego ciała lub do masażu innej osoby.
- Można różnicować natężenie masażu, zwiększając lub zmniejszając siłę nacisku aparatu do masażu.
- Po używaniu urządzenia przez maks. 20 minut należy wyłączyć je, aby umożliwić jego ostygnięcie.
- Urządzenie dysponuje funkcją automatycznego wyłączenia po upływie 20 minut.
- Urządzenie należy przechowywać w suchym miejscu.

Wskazówka

Nie używać urządzenia na krótko przed pójściem do łóżka. Masaż może mieć także działanie stymulujące i spowodować niemożność zaśnięcia.



OSTRZEŻENIE

- Masaż musi być przez cały czas odbierany jako przyjemny i relaksujący. Należy przerwać masaż lub zmienić pozycję urządzenia, jeżeli masaż odczuwany jest jako nieprzyjemny lub bolesny.
- Nie zaciskać ani nie wciskać na siłę żadnych części ciała, w szczególności palców w okolicy głowicy masujących.

9. Przechowywanie i konserwacja

Czyszczenie

Odlączone i schłodzone urządzenie przecierać tylko lekko nawilżoną ściereką. Używać lekkiego środka czyszczącego.



OSTRZEŻENIE

- Przed każdym czyszczeniem odłączyć urządzenie.
- Urządzenie czyścić tylko w podany sposób. Do urządzenia i osprzętu nie może przedostać się żaden płyn.
- Urządzenia używać dopiero po całkowitym wyschnięciu.

Przechowywanie

Przechowywać urządzenie w suchym, chłodnym miejscu, z dala od dzieci. Zaleca się przechowywanie w oryginalnym opakowaniu.

10. Co robić w razie problemów?

Problem	Przyczyna	Usunięcie usterki
Głowica masująca obraca się wolniej.	Zbyt duże obciążenie głowicy masującej.	Odblokować głowicę masującą.
Głowica masująca nie rusza się.	Poziom naładowania jest zbyt niski lub urządzenie nie jest podłączone do zasilania.	Naładować urządzenie.
	Urządzenie nie jest włączone.	Włączyć urządzenie.
	Urządzenie wyłączyło się automatycznie (automatyczne wyłączanie).	Zakończyć używanie urządzenia i umożliwić jego ostygnięcie.
Brak możliwości włączenia funkcji ogrzewania.	Na głowicy masującej nie ma nasadki rozgrzewającej.	Nałożyć nasadkę rozgrzewającą.

11. Dane techniczne

Zasilanie	100-240 V~; 50/60 Hz; 0,6 A
Wymiary	45,5 x 10 x 10,5 cm
Ciężar	ok. 900 g
<u>Akumulator:</u> Pojemność Napięcie znamionowe Oznaczenie typu	2600 mAh 7,4 V Li-Ion

12. Utylizacja



UWAGAI

- Zużyte, całkowicie rozładowane akumulatory należy wyrzucać do specjalnie oznakowanych pojemników zbiorczych albo przekazywać do punktów zbiórki odpadów specjalnych lub do sklepów ze sprzętem elektrycznym. Użytkownik jest na mocy obowiązujących przepisów prawa zobowiązany do utylizacji akumulatorów.
- W celu wyciągnięcia akumulatora z urządzenia ostrożnie otworzyć aparat do masażu. Odkręcić za pomocą śrubokręta wszystkie śruby na obudowie i zdjąć pokrywę obudowy. Wyjąć akumulator z urządzenia i zutylizować go w odpowiedni sposób.
- Na akumulatorach zawierających szkodliwe związki znajdują się następujące oznaczenia:
Pb = bateria zawiera ołów,
Cd = bateria zawiera kadm,
Hg = bateria zawiera rtęć



Ze względu na ochronę środowiska naturalnego po zakończeniu okresu eksploatacji urządzenia nie należy wyrzucać wraz ze zwykłymi odpadami domowymi.

Utylizację należy zlecić w odpowiednim punkcie zbiórki w danym kraju.

Urządzenie należy zutylizować zgodnie z dyrektywą o zużytych urządzeniach elektrycznych i elektronicznych – WEEE (Waste Electrical and Electronic Equipment).

W razie pytań należy zwrócić się do odpowiedniej instytucji odpowiedzialnej za utylizację.

Akumulator urządzenia wymaga osobnej utylizacji. Akumulatora nie wolno wyrzucać wraz z odpadami z gospodarstwa domowego.



13. Gwarancja / serwis

W przypadku roszczeń z tytułu gwarancji należy zwrócić się do miejscowego dystrybutora lub partnera (patrz lista „Service international”).

Przy odsyłce urządzenia należy załączyć kopię dowodu zakupu i krótki opis usterki.

Obowiązują następujące warunki gwarancji:

1. Okres gwarancji na produkty firmy BEURER wynosi 3 lata, jeśli jest dłuższy, obowiązuje w danym kraju od daty zakupu.
W przypadku roszczeń z tytułu gwarancji konieczne jest potwierdzenie daty zakupu przez okazanie dowodu zakupu lub faktury.
2. Naprawy (całego urządzenia lub jego części) nie przedłużają okresu gwarancyjnego.
3. Gwarancja nie obowiązuje w przypadku uszkodzeń powstałych w następujących okolicznościach:
 - a. Z powodu niewłaściwego użytkowania, np. nieprzestrzegania instrukcji obsługi.
 - b. W wyniku napraw lub modyfikacji wykonanych przez klienta lub osoby nieupoważnione.
 - c. Podczas transportu od producenta do klienta lub podczas transportu do Servicecenter.
 - d. Ponadto nie obejmuje akcesoriów dostarczonych z urządzeniem, które ulegają regularnemu zużyciu.
4. Odpowiedzialność za szkody bezpośrednio lub pośrednio spowodowane przez urządzenie jest wykluczona także wtedy, gdy w przypadku jego uszkodzenia uznane zostanie roszczenie z tytułu gwarancji.

