

PL

Tracer Splash L BT TWS
Instrukcja obsługi

EN

Tracer Splash L BT TWS
Instructions for use

CS

Tracer Splash L BT TWS
Návod k obsluze

SK

Tracer Splash L BT TWS
Návod na obsluhu

RU

Tracer Splash L BT TWS
Руководство по эксплуатации

HU

Tracer Splash L BT TWS
Használati útmutató

BG

Tracer Splash L BT TWS
Инструкция за експлоатация

DE

Tracer Splash L BT TWS
Bedienungsanleitung

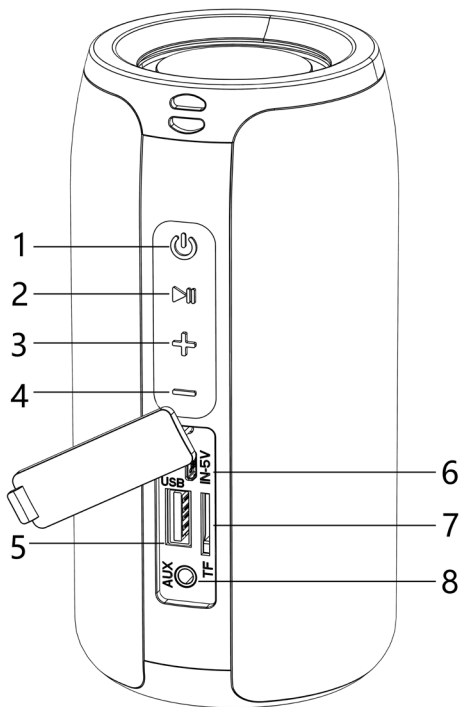

Wprowadzenie

Dziękujemy za korzystanie z produktów naszej firmy. Należy zapoznać się z niniejszą instrukcją przed uruchomieniem urządzenia – dowiesz się z niej, jak korzystać z urządzenia łatwo i komfortowo.

Urządzenie to modny przenośny głośnik Bluetooth z wodoodporną obudową. Można go używać w deszczu, zatem doskonale nadaje się do użytkowania podczas podróży. Obsługuje Bluetooth 5.0; działa ze smartfonami, tabletami, notebookami i innymi urządzeniami wyposażonymi w osprzęt audio i Bluetooth, dzięki czemu nie musisz już nosić ze sobą płątaniny kabli i możesz w pełni cieszyć się muzyką. Urządzenie obsługuje także dysk USB typu flash drive, a także telefony komórkowe, laptopy, komputery, MP3, MP4 i inne urządzenia audio.

Uwagi dotyczące bezpieczeństwa

- Nie należy uderzać ani miażdżyć urządzenia.
- Unikać kontaktu z benzenem, rozpuszczalnikami i innymi chemikaliami.
- Nie używać w pobliżu silnych pól elektromagnetycznych lub elektrycznych.
- Unikać bezpośredniego działania promieni słonecznych i urządzeń grzewczych.
- Nie rozmontowywać, nie naprawiać i nie modyfikować urządzenia.
- Nie należy długo słuchać muzyki na dużej głośności, by zapobiec uszkodzeniu słuchu.
- Nie należy czyścić urządzenia wodą ani zanurzać go w wodzie. Głośnik jest zabezpieczony wyłącznie przed spryskiwaniem. Korzystanie z urządzenia w sposób niezgodny z przeznaczeniem unieważnia gwarancję. Należy o tym pamiętać! Urządzenie należy czyścić wilgotną szmatką.
- Korzystając z urządzenia podczas jazdy na rowerze, jazdy samochodem lub motocyklem, nie należy stać na deszczu przez długi czas.
- Podczas korzystania z urządzenia przy niskim napięciu mogą wystąpić zakłócenia. Należy ładować urządzenie na bieżąco.
- Bluetooth jest kompatybilny z większością popularnych smartfonów i tabletów, jednak w zależności od urządzenia lub aplikacji może on nie obsługiwać poszczególnych funkcji.

Informacje o przyciskach interfejsu:

1. Wciśnij i przytrzymaj przycisk off/on. Naciśnij krótko, by przełączać pomiędzy try-

bami – BT/karta TF/dysk USB/Aux.

1. wciśnij krótko, by wstrzymać/odtworzyć utwór; 2. wciśnij długo, by anulować lub ustawić funkcję TWS; 3. Kliknij dwukrotnie ostatni numer, by oddzwonić; wciśnij krótko, by wstrzymać/wznowić odtwarzanie. W przypadku połączenia przychodzącego wciśnij krótko, by odebrać/rozłączyć się; długo, by odrzucić połączenie
3. Kolejny utwór/zwiększanie głośności: naciśnij krótko, by włączyć kolejny utwór; długo, by zwiększyć głośność.
4. Poprzedni utwór/zmniejszanie głośności: naciśnij krótko, by włączyć poprzedni utwór; długo, by zmniejszyć głośność.
5. Interfejs USB.
6. Interfejs ładowania.
7. Gniazdo karty TF.
8. Wejście Audio In.

Tryb Bluetooth

1. Wersja Bluetooth: Bluetooth 5.0, obsługuje protokoły HSP, HFP, A2DP z angielskimi komendami; nazwa urządzenia Bluetooth: TRACER Splash L.
2. Naciśnij włącznik (2 sekundy), by włączyć lub wyłączyć. Po włączeniu głośnik wyda dźwięk, niebieska dioda zaświeci się; głośnik zacznie działać w trybie Bluetooth.
3. Niebieska dioda zaświeci się na krótko i głośnik przejdzie do trybu parowania; w telefonie należy wyszukać urządzenie TRACER Splash L i połączyć się z nim. Jeśli urządzenie zażąda hasła, należy wprowadzić wartość 0000. Po nawiązaniu połączenia dioda będzie świecić stale, a głośnik wyda dźwięk oznaczający udane połączenie. Podczas odtwarzania muzyki dioda miga powoli. Po ponownym uruchomieniu funkcji Bluetooth w telefonie urządzenia sparują się automatycznie.

Tryb AUX In

1. Po podłączeniu urządzenia do wejścia AUX In głośnik automatycznie przejdzie do trybu AUX In; dioda zacznie powoli migać.

Tryb U-disk (dysk USB)/Karta TF

1. Po włożeniu karty TF lub dysku USB urządzenie automatycznie przejdzie w tryb odtwarzania.

Tryb Radio FM

1. Krótko wciśnij przycisk on/off – urządzenie przejdzie w tryb FM.

Jak ustawić funkcję TWS:

Włącz jednocześnie dwa takie same głośniki. Upewnij się, że działają w trybie Bluetooth. Dwa głośniki sparują się ze sobą automatycznie. 3 sekundy później usłyszysz sygnał dźwiękowy oznaczający udane połączenie. Jeśli chcesz anulować lub ponownie uruchomić funkcję TWS, wciśnij przycisk „odtworzenie/pauza” i przytrzymaj go przez 3 sekundy.





Ładowanie

1. Podłącz kabel USB do głośnika oraz do ładowarki 5V lub do komputera, by naładować głośnik.
2. Podczas ładowania zapali się czerwona dioda; po naładowaniu urządzenia dioda zgaśnie.

Inne

1. Domyślna głośność urządzenia to 2/3 całkowitej głośności, co pozwala przedłużyć żywotność baterii i urządzenia. Gdy napięcie baterii spada poniżej 3,3 V, głośniki automatycznie to wykryją i wyemitują dźwięk ostrzegawczy, a następnie urządzenie zacznie się automatycznie wyłączać.
2. W trybie czuwania urządzenie automatycznie się wyłączy, jeśli nie zostanie aktywowane w ciągu 10 minut. Po tym czasie, by odtwarzać muzykę, należy ponownie uruchomić urządzenie.

Główne funkcje

	Przyciski			
Tryb				
Tryb Bluetooth	1. wciśnij krótko, by odtworzyć/wstrzymać odtwarzanie; 2. wciśnij długo, by anulować/aktywować funkcję TWS; 3. Kliknij dwukrotnie ostatni numer, by oddzwonić; wciśnij krótko, by odtworzyć/wstrzymać odtwarzanie; W przypadku połączenia przychodzącego wciśnij krótko, by odebrać/rozłączyć się; długo, by odrzucić połączenie.	Wciśnij długo, by włączyć/wyłączyć; krótko, by zmienić tryb (by to zrobić, należy podłączyć urządzenie audio lub kartę TF/dysk USB – w przeciwnym razie funkcja nie zadziała).	Wciśnij krótko, by włączyć poprzedni utwór; długo, by zmniejszyć głośność	Naciśnij krótko, by włączyć kolejny utwór; długo, by zwiększyć głośność
AUX IN	Wciśnij krótko, by odtworzyć/wstrzymać odtwarzanie	Wciśnij krótko, by zmienić tryb	Wciśnij długo, by zmniejszyć głośność	Wciśnij długo, by zwiększyć głośność
Radio FM	Wciśnij krótko, by włączyć/wyłączyć tryb FM. Wciśnij krótko, by automatycznie wyszukać stację/długo, by anulować wyszukiwanie.	Wciśnij krótko, by zmienić tryb	Wciśnij krótko, by włączyć poprzednią stację; długo, by zmniejszyć głośność	Naciśnij krótko, by włączyć kolejną stację; długo, by zwiększyć głośność
Karta TF	Wciśnij krótko, by odtworzyć/wstrzymać odtwarzanie	Wciśnij krótko, by zmienić tryb	Wciśnij krótko, by włączyć poprzedni utwór; długo, by zmniejszyć głośność	Naciśnij krótko, by włączyć kolejny utwór; długo, by zwiększyć głośność
Dysk USB	Wciśnij krótko, by odtworzyć/wstrzymać odtwarzanie	Wciśnij krótko, by zmienić tryb	Wciśnij krótko, by włączyć poprzedni utwór; długo, by zmniejszyć głośność	Naciśnij krótko, by włączyć kolejny utwór; długo, by zwiększyć głośność

Specyfikacje

1. Wersja Bluetooth: V5.0 JL
2. Zasięg Bluetooth: 10 m
3. Moc wyjściowa: RMS 10W (5W*2)
4. Wymiary głośnika: 50 mm * 2 szt.
5. Pasmo przenoszenia: 100 Hz-20 KHZ
6. Bateria zintegrowana: 1200mAh/3.7V
7. Czułość: 84±2 dB
8. Współczynnik S/N: ≥65 dB
9. Zniekształcenia: 1%
10. Czas ładowania: 2,5-3,5 godz.
11. Wodoodporność IPX6
12. Funkcje: Zestaw głośnomówiący/dysk USB/AUX/BLUETOOTH/ TWS
13. Wymiary produktu: 75*75*148mm

Opakowanie zawiera

- 1 głośnik
- 1 kabel audio 3,5 mm
- 1 kabel ładowania mikro USB
- 1 instrukcję obsługi

Introduction

Thank you for using our company's products, in order to enable you to operate the speaker as easy as possible. Please read this manual carefully before you begin to use it.

The Speaker is a fashion portable wireless bluetooth speaker with water proof designed, This speaker can bear the rain.,it is very suitable for outdoor travel. Support bluetooth 5.0 protocol, support for smartphones, tablets, notebooks that with bluetooth audio equipment, allowing you to completely get rid of a wire harness restraint, freely enjoy music, also supports TF card and U-dsik, and without bluetooth mobile phones, notebook computers, MP3, MP4 and other audio input equipment.

Points for attention

- Do not hit or crush it seriously.
- Do not contact benzene, diluent and other chemicals.
- Do not use near by strong magnetic field or electric field.
- Avoid direct rays or heating appliances.
- Do not disassemble, repair or modify.
- Do not listen at large volume for long periods of time, so as not to injure the hearing.
- Do not clean the speaker with water and don't immerse the speaker in the water. This speaker only has water pray prevention function. If use the speaker not by the right way and cause any quality problems, not support warranty. Kindly note above! Please clean the speaker with a slightly damp cloth.
- When using cycling, driving a car or motorcycle, Please don't stand in the rain for a long time.
- When using at low voltage, it may cause distortion of sound and please charge it in time.
- Bluetooth is compatible with common smart phones and tablets, but depending on the device or application you use, may not be able to support a particular feature.

Buttons information with Interface:

1. Long press Off/on, short press switch modes to BT/TF card/U-disk and Aux.
2. 1. short press to pause/ tell ,pause/ play; 2.Long press to cancel or set-up TWS function; 3.Double click last No to redial, short press pause/ play; When incoming call, short press answer/hang up, long press reject.

3. Next song /volume up. Short press to next song, long press to up volume.
4. Previous song/ volume down. Short press to previous song, long press to down volume.
5. U-disk interface.
6. Charger interface.
7. TF card interface.
8. Audio in charge.

Bluetooth mode

1. Bluetooth version: Bluetooth 5.0, supports HSP,HFP,A2DP protocol, with English prompt voice, and bluetooth device name TRACER Splash L.
2. Press switch button (2 seconds),on or off. After the opening, speaker makes a prompt voice, the blue light flashes quickly, and the speaker goes into bluetooth mode.
3. The blue light flashes by quick into the matching state and the phone searches for the name of the TRACER Splash L device to connect. If you need the password, enter it (0000), when the connection is successful the blue light is always bright and speaker indicate a successful sound. The blue light flashes slowly during the music playing. Once the paired phone turns on bluetooth and then automatically reconnects the speakers.

AUX In mode

1. Insert AUX In automatically into AUX In mode and the blue light flashing by slow.

TF card & U-disk mode

1. Once speaker has inserted the TF card or U-disk and automatically switched to music mode.

FM Radio mode

1. Short press to on/off of button, can switch to FM modes.

How to set-up TWS function:

Power on two same speakers at same time. And make sure the two same speakers are in bluetooth mode. Two same speakers will pair bluetooth each other automatically. You will hear indication voice „Dong” around 3 seconds later. It means TWS

function set-up successfully. If want to cancel or set-up TWS function again, just keep pressing the Play/Pause button 3 seconds.

Charging

1. Plug the USB cable into the speaker connect to the 5V charger or computer to charge the speaker.
2. When charging, the „charging” red indicator light on when it is full the red light is out.

Other

1. The default volume of the speaker is 2/3 of the total volume. To protect battery life and speakers work, so the software Settings when the battery voltage is lower than 3.3V speakers will automatically detect the concurrent give out sound prompt alarm, when battery voltage is lower than 3.3 V the speaker makes a voice prompt and set up automatic shutdown meantime.
2. When the speaker standstill, the speaker will power off automatically if not use the speaker 10 minutes. If need play again ,needs to power on the speaker again.





Specification parameters:

1. Bluetooth Version: V5.1 Chip:JL
2. Bluetooth Range: 10 meters
3. Output power: RMS 10W (5W*2)
4. Driver Size: 50 mm * 2pcs
5. Frequency response:100 Hz-20 KHZ
6. Built-in battery:1200 mAh / 3.7V
7. Sensitivity: 84±2 dB
8. Signal to noise ratio: ≥65 dB
9. Distortion: 1%
10. Charge time: 2.5-3.5H
11. Waterproof IPX6
12. Function: Hands-free call/U-disk/TF Card /AUX /BLUETOOTH/ TWS Function
13. Product size:75*75*148mm

Package Includes

- Speaker x 1 pcs
- 3.5 mm Audio Cable x 1 pcs
- Micro USB Charging Cable x1 pcs
- User Manual x 1 pcs

List of key functions

	Buttons			
Mode				
Bluetooth mode	1. short press to pause/ play; 2.Long press to cancel or set-up TWS function; 3.Double click last No to redial, short press pause/ play; When incoming call, short press answer/hang up, long press reject	Long press to on/off , short press switch modes (when switching mode, needs to be inserted into the audio line or TF/U-disk otherwise it will not be valid).	Short press to previous song, long press to down volume	Short press to next song, long press to up volume
AUX IN	Short press to pause/ play	Short press to switch mode	Long press to down volume	Long press to up volume
FM Radio	Short press to on/off of button, can switch to FM modes. Short press to automatic channel search /Long press to cancel search	Short press to switch mode	Short press to last channel long press to down volume	Short press to next channel, long press to up volume
TF card	Short press to pause/ play	Short press to switch mode	Short press to previous song, long press to down volume	Short press to next song, long press to up volume
U-disk	Short press to pause/ play	Short press to switch mode	Short press to previous song, long press to down volume	Short press to next song, long press to up volume

Úvod

Děkujeme Vám za používání produktů naší společnosti. Před spuštěním zařízení se seznámte s tímto návodem – naučíte se z něj, jak snadno a pohodlně používat zařízení. Zařízení je módní přenosný reproduktor Bluetooth s vodotěsným pouzdem. Můžete jej používat v dešti, takže je skvělý pro použití během cestování. Podporuje Bluetooth 5.0; spolupracuje s chytrými telefony, tablety, notebooky a dalšími zařízeními vybavenými zvukovým rozhraním a Bluetooth, díky čemuž již nemusíte přenášet zamotaný kabel a můžete si plně užívat hudbu. Zařízení podporuje rovněž USB Flash disk, stejně jako mobilní telefony, notebooky, počítače, MP3, MP4 a další zvuková zařízení.

Bezpečnostní poznámky

- Nevystavujte zařízení úderům ani přílišnému tlaku.
- Vyvarujte se kontaktu s benzenem, rozpouštědly a jinými chemikáliemi.
- Nepoužívejte v blízkosti silných elektromagnetických nebo elektrických polí.
- Vyvarujte se přímého slunečního záření a topných zařízení.
- Zařízení nerozebírejte, neopravujte ani neupravujte.
- Neposlouchejte hudbu dlouho při vysoké hlasitosti, aby nedošlo k poškození sluchu.
- Nečistěte zařízení vodou ani je neponořujte do vody. Reproduktor je chráněn pouze proti postříkání. Používání zařízení způsobem, který není v souladu s jeho účelem, ruší záruku. Mějte to na paměti! Čistěte zařízení vlhkým hadříkem.
- Při používání zařízení během jízdy na kole, řízení automobilu nebo motocyklu nestůjte dlouho v dešti.
- Při používání zařízení při nízkém napětí může dojít k rušení. Zařízení pravidelně průběžně nabíjejte.
- Bluetooth je kompatibilní s většinou populárních chytrých telefonů a tabletů, ale v závislosti na zařízení nebo aplikaci nemusí podporovat jednotlivé funkce.

Informace o tlačítkách rozhraní:

1. Stisknete a podržte tlačítko off/ on. Krátkým stisknutím přepínáte mezi režimy – BT / TF karta / USB disk / AUX.
2. 1. krátkým stisknutím pozastavíte / přehrajete skladbu; 2. dlouhým stisknutím zrušíte nebo nastavíte funkci TWS; 3. Dvojitém kliknutím na poslední číslo zavoláte zpět; krátkým stisknutím pozastavíte / obnovíte přehrávání. V případě příchozího hovoru stisknete krátce pro přijetí / zavěšení; dlouze pro odmítnutí hovoru
3. Další skladba / zvýšení hlasitosti: Krátkým stisknutím spustíte další skladbu; dlouhým, zvýšíte hlasitost.
4. Předchozí skladba / snížení hlasitosti: krátkým stisknutím spustíte předchozí skladbu; dlouhým snížíte hlasitost.
5. Rozhraní USB.
6. Nabíjecí rozhraní.
7. Slot na karty TF.
8. Vstup Audio In.

Režim Bluetooth

1. Verze Bluetooth: Bluetooth 5.0, podporuje protokoly HSP, HFP, A2DP s příkazy v anglickém jazyce; název zařízení Bluetooth: TRACER Splash L.
2. Stisknutím vypínače (2 sekundy) zapnete nebo vypnete. Po zapnutí reproduktor vydá zvuk, rozsvítí se modrá dioda; reproduktor začne pracovat v režimu Bluetooth.
3. Modrá dioda se krátce rozsvítí a reproduktor přejde do režimu párování; v telefonu vyhledejte zařízení TRACER Splash L a spojte se s ním. Pokud zařízení požaduje heslo, zadejte hodnotu 0000. Po navázání spojení začne LED dioda svítit trvale a reproduktor vydá zvuk označující úspěšné připojení. Během přehrávání hudby bliká dioda pomalu. Po opětovném spuštění funkce Bluetooth v telefonu se zařízení automaticky spárují.

Režim AUX In

1. Po připojení zařízení ke vstupu AUX In se reproduktor automaticky přepne do režimu AUX In; dioda začne pomalu blikat.

Režim U-disk (USB disk) / TF karta

1. Po vložení karty TF nebo USB disku se zařízení automaticky přepne do režimu přehrávání.

Režim FM rádio

1. Krátce stiskněte tlačítko on/ off – zařízení přejde do režimu FM.

Jak nastavit funkci TWS:

Zapněte současně dva identické reproduktory. Ujistěte se, že pracují v režimu Bluetooth. Dva reproduktory se mezi sebou spárují automaticky.

O 3 sekundy později uslyšíte pípnutí, které signalizuje úspěšné připojení. Pokud chcete zrušit nebo restartovat funkci TWS, stiskněte a podržte tlačítko „přehrát / pozastavit“ po dobu 3 sekund.





Nabíjení

1. Připojte kabel USB k reproduktoru a k nabíječce 5V nebo k počítači a nabíjejte reproduktor.
2. Během nabíjení se rozsvítí červená dioda; po nabití zařízení dioda zhasne.

Jiné

1. Výchozí hlasitost zařízení je 2/3 celkové hlasitosti, což prodlužuje životnost baterie a zařízení. Když napětí baterie klesne pod 3,3 V, reproduktory to automaticky vykryjí a vydají varovný zvuk, a zařízení se posléze začne automaticky vypínat.
2. V pohotovostním režimu se zařízení automaticky vypne, pokud není aktivováno v průběhu 10 minut. Po tomto čase je nutné zařízení restartovat, abyste mohli přehrávat hudbu.

Hlavní funkce

	Tlačítka			
Režim				
Režim Bluetooth	1. krátkým stisknutím spustíte / pozastavíte přehrávání; 2. dlouhým stisknutím zrušíte / aktivujete funkci TWS; 3. Dvojitým kliknutím na poslední číslo zavoláte zpět; krátkým stisknutím přehrajete / pozastavíte přehrávání; V případě přichozího hovoru stiskněte krátce pro přijetí / zavěšení; dlouze pro odmítnutí hovoru.	Dlouhým stisknutím zapnete / vypnete; krátkým změníte režim (za tímto účelem připojte zvukové zařízení nebo kartu TF / disk USB – v opačném případě tato funkce nebude fungovat).	Krátkým stisknutím spustíte předchozí skladbu; dlouhým snížit hlasitost	Krátkým stisknutím spustíte další skladbu; dlouhým zvýšíte hlasitost
AUX IN	Krátkým stisknutím spustíte / pozastavíte přehrávání	Krátkým stisknutím změníte režim	Dlouhým stisknutím snížíte hlasitost	Dlouhým stisknutím zvýšíte hlasitost
FM rádio	Krátkým stisknutím zapnete / vypnete režim FM. Krátkým stisknutím automaticky vyhledáváte stanice / dlouhým zrušíte vyhledávání.	Krátkým stisknutím změníte režim	Krátkým stisknutím spustíte předchozí stanici; dlouhým snížit hlasitost	Krátkým stisknutím spustíte další stanici; dlouhým zvýšíte hlasitost
TF karta	Krátkým stisknutím spustíte / pozastavíte přehrávání	Krátkým stisknutím změníte režim	Krátkým stisknutím spustíte předchozí skladbu; dlouhým snížit hlasitost	Krátkým stisknutím spustíte další skladbu; dlouhým zvýšíte hlasitost
Disk USB	Krátkým stisknutím spustíte / pozastavíte přehrávání	Krátkým stisknutím změníte režim	Krátkým stisknutím spustíte předchozí skladbu; dlouhým snížit hlasitost	Krátkým stisknutím spustíte další skladbu; dlouhým zvýšíte hlasitost

Specifikace

1. Verze Bluetooth: V5.0 JL
2. Dosah Bluetooth: 10 m
3. Výstupní výkon: RMS 10 W (5 W*2)
4. Rozměry reproduktoru: 50 mm * 2 ks.
5. Frekvenční pásmo: 100 Hz-20 kHz
6. Integrovaná baterie: 1200 mAh / 3.7 V
7. Citlivost: 84±2 dB
8. Poměr S / N: 565 dB
9. Zkreslení: 1%
10. Doba nabíjení: 2,5 - 3,5 hodiny
11. Voděodolnost IPX6
12. Funkce: Handsfree / USB disk / AUX / BLUE-TOOTH / TWS
13. Rozměry výrobku: 75*75*148 mm

Balení obsahuje

- 1 reproduktor
- 1 audio kabel 3,5 mm
- 1 nabíjecí kabel mikro USB
- 1 návod k obsluze

Úvod

Ďakujeme Vám za používanie produktov našej spoločnosti. Pred spustením zariadenia sa zoznámte s týmto návodom - naučíte sa ako ľahko a pohodlne používať toto zariadenie. Zariadenie je módny prenosný reproduktor Bluetooth s vodotesným puzdrom. Môžete ho používať v daždi, takže je skvelý pre použitie počas cestovania. Podporuje Bluetooth 5.0; spolupracuje s chytrými telefónmi, tabletmi, notebookmi a ďalšími zariadeniami vybavenými zvukovým rozhraním a Bluetooth, vďaka čomu už nemusíte prenášať zamotaný kábel a môžete si plne užívať hudbu. Zariadenie podporuje tiež USB Flash disk, rovnako ako mobilné telefóny, notebooky, počítače, MP3, MP4 a ďalšie zvukové zariadenia.

Bezpečnostné poznámky

- Nevystavujte zariadenie úderom ani prílišnému tlaku.
- Vyvarujte sa kontaktu s benzénom, rozpúšťadlami a inými chemikáliami.
- Nepoužívajte v blízkosti silné elektromagnetické alebo elektrické polia.
- Vyvarujte sa priameho slnečného žiarenia a vykurovacích zariadení.
- Zariadenie nerozoberajte, neopravujte ani neupravujte.
- Nepočúvajte hudbu dlho pri vysokej hlasitosti, aby nedošlo k poškodeniu sluchu.
- Nečistite zariadenie vodou ani ho neponárajte do vody. Reproduktor je chránený iba proti postriekaniu. Používanie zariadenia spôsobom, ktorý nie je v súlade s jeho účelom, ruší záruku. Majte to na pamäti! Čistite zariadenie vlhkou handričkou.
- Pri používaní zariadenia počas jazdy na bicykli, riadenia automobilu alebo motocykla nestojte dlho v daždi.
- Pri používaní zariadenia pri nízkom napätí môže dôjsť k rušeniu. Zariadenie pravidelne prieběžne nabíjajte.
- Bluetooth je kompatibilný s väčšinou populárnych chytrých telefónov a tabletov, ale v závislosti od zariadenia alebo aplikácie nemusia podporovať jednotlivé funkcie.

Informácie o tlačidlách rozhrania:

1. Stlačte a podržte tlačidlo off / on. Krátkym stlačením prepínate medzi režimami - BT / TF karta / USB disk / AUX.
2. Krátkym stlačením pozastavíte / prehráte skladbu; 2. Dlhým stlačením zrušíte alebo nastavíte funkciu TWS; 3. Dvojité kliknutím na posledné číslo zavoláte späť; krátkym stlačením pozastavíte / obnovíte prehrávanie. V prípade prichádzajúceho hovoru stlačte krátko pre prijatie / zavesenie hovoru; dlhšie pre odmietnutie hovoru.
3. Ďalšia skladba / zvýšenie hlasitosti: Krátkym stlačením spustíte ďalšiu skladbu; dlhším stlačením zvýšite hlasitosť.
4. Predchádzajúca skladba / zníženie hlasitosti: krátkym stlačením spustíte predchádzajúcu skladbu; dlhším, znížite hlasitosť.
5. Rozhranie USB.
6. Nabíjacie rozhranie.
7. Slot na karty TF.
8. Vstup Audio In.

Režim Bluetooth

1. Verzia Bluetooth: Bluetooth 5.0, podporuje protokoly HSP, HFP, A2DP s príkazmi v anglickom jazyku; názov zariadenia Bluetooth: TRACER Splash L.
2. Stlačením vypínača (2 sekundy) zapnete alebo vypnete. Po zapnutí reproduktor vydá zvuk, rozsvieti sa modrá dióda; reproduktor začne pracovať v režime Bluetooth.
3. Modrá dióda sa krátko rozsvieti a reproduktor prejde do režimu párovania; v telefóne vyhľadajte zariadenie TRACER Splash L a spojte sa s ním. Ak zariadenie požaduje heslo, zadajte hodnotu 0000. Po nadviazaní spojenia začne LED dióda svietiť trvalo a reproduktor vydá zvuk označujúci úspešné pripojenie. Počas prehrávania hudby bliká dióda pomaly. Po opätovnom spustení funkcie Bluetooth, v telefóne sa zariadenia automaticky spárujú.

Režim AUX In

1. Po pripojení zariadenia k vstupu AUX In sa reproduktor automaticky prepne do režimu AUX In; dióda začne pomaly blikáť.

Režim U-disk (USB disk) / TF karta

1. Po vložení karty TF alebo USB disku sa zariadenie automaticky prepne do režimu prehrávania.

Režim FM rádio

1. Krátko stlačte tlačidlo on / off - zariadenie prejde do režimu FM.

Ako nastaviť funkciu TWS:

Zapnite súčasne dva identické reproduktory. Uistite sa, že pracujú v režime Bluetooth. Dva reproduktory sa medzi sebou spárujú automaticky.

O 3 sekundy neskôr budete počuť pípnutie, ktoré signalizuje úspešné pripojenie. Pokiaľ chcete zrušiť alebo reštartovať funkciu TWS, stlačte a podržte tlačidlo „prehrať / pozastaviť“ na 3 sekundy.





Nabíjanie

1. Pripojte kábel USB k reproduktoru a nabíjačke 5V alebo k počítaču a nabíjajte reproduktor.
2. Počas nabíjania sa rozsvieti červená dióda; po nabití zariadenia dióda zhasne.

Iné

1. Predvolená hlasitosť zariadenia je 2/3 celkovej hlasitosti, čo predlžuje životnosť batérie a zariadenia. Keď napätie batérie klesne pod 3,3 V, reproduktory to automaticky vykryjú a vydajú výstražný zvuk, potom sa zariadenie začne automaticky vypínať.
2. V pohotovostnom režime sa zariadenie automaticky vypne, pokiaľ nie je aktivované v priebehu 10 minút. Po tomto čase je nutné zariadenie reštartovať, aby ste mohli prehrávať hudbu.

Hlavné funkcie

	Tlačítka			
Režim				
Režim Bluetooth	1. Krátkym stlačením spustíte / pozastavíte prehrávanie; 2. Dlhým stlačením zrušíte / aktivujete funkciu TWS; 3. Dvojítm kliknutím na posledné číslo zavoláte späť; krátkym stlačením prehráte / pozastavíte prehrávanie; V prípade prichádzajúceho hovoru stlačte krátko pre prijatie / zavesenie hovoru; dlhším stlačením pre odmietnutie hovoru	Dlhým stlačením zapnete / vypnete; krátkym zmeníte režim (na tento účel pripojte zvukové zariadenie alebo kartu TF / disk USB - v opačnom prípade táto funkcia nebude fungovať)	Krátkym stlačením spustíte predchádzajúcu skladbu; dlhším stlačením znížite hlasitosť	Krátkym stlačením spustíte ďalšiu skladbu; dlhým zvýšite hlasitosť
AUX IN	Krátkym stlačením spustíte / pozastavíte prehrávanie	Krátkym stlačením zmeníte režim	Dlhým stlačením znížite hlasitosť	Dlhým stlačením zvýšite hlasitosť
FM rádio	Krátkym stlačením zapnete / vypnete režim FM. Krátkym stlačením automaticky vyhľadávate stanice / dlhým zrušíte vyhľadávanie.	Krátkym stlačením zmeníte režim	Krátkym stlačením spustíte predchádzajúcu stanicu; dlhým môžete znížiť hlasitosť	Krátkym stlačením spustíte ďalšiu stanicu; dlhým zvýšite hlasitosť
TF karta	Krátkym stlačením spustíte / pozastavíte prehrávanie	Krátkym stlačením zmeníte režim	Krátkym stlačením spustíte predchádzajúcu skladbu; dlhým znížite hlasitosť	Krátkym stlačením spustíte ďalšiu skladbu; dlhým zvýšite hlasitosť
Disk USB	Krátkym stlačením spustíte / pozastavíte prehrávanie	Krátkym stlačením zmeníte režim	Krátkym stlačením spustíte predchádzajúcu skladbu; dlhým znížite hlasitosť	Krátkym stlačením spustíte ďalšiu skladbu; dlhým zvýšite hlasitosť

Špecifikácia

1. Verzia Bluetooth: V5.0 JL
2. Dosah Bluetooth: 10 m
3. Výstupný výkon: RMS 10 W (5 W * 2)
4. Rozmery reproduktora: 50 mm * 2 ks.
5. Frekvenčné pásmo: 100 Hz-20 kHz
6. Integrovaná batéria: 1200 mAh / 3.7 V
7. Citlivosť: 84 ± 2 dB
8. Pomer S / N: 565 dB
9. Skreslenie: 1%
10. Doba nabíjania: 2,5 - 3,5 hodiny
11. Vodeodolnosť IPX6
12. Funkcia: Handsfree / USB disk / AUX / BLUE-TOOTH / TWS
13. Rozmery výrobku: 75 * 75 * 148 mm

Balenie obsahuje

- 1 reproduktor
- 1 audio kábel 3,5 mm
- 1 nabíjací kábel mikro USB
- 1 návod na obsluhu

Введение

Благодарим за выбор продукции нашей компании. Пожалуйста, ознакомьтесь с данным руководством прежде, чем использовать устройство – из него Вы узнаете, как пользоваться колонкой комфортно и легко. Данное устройство является модной портативной колонкой с водонепроницаемым корпусом. Вы можете пользоваться ей под дождем, благодаря чему она отлично подходит для использования в поездках. Устройство оборудовано интерфейсом Bluetooth 5.0; поддерживает синхронизацию со смартфонами, планшетами, ноутбуками и другими устройствами, оснащенными аудиосистемой и Bluetooth, благодаря чему Вы можете забыть о спутанных проводах и просто наслаждаться музыкой. Устройство также поддерживает USB-флеш-накопители, как и мобильные телефоны, ноутбуки, компьютеры, MP3, MP4 и другие аудиоустройства.

Меры безопасности

- Не ударяйте и не раздавливайте устройство.
- Не подвергайте воздействию бензола, растворителей и других химических веществ.
- Не используйте колонку вблизи сильных электромагнитных или электрических полей.
- Избегайте попадания прямых солнечных лучей и воздействия отопительных приборов.
- Не разбирайте, не ремонтируйте и не модифицируйте устройство.
- Во избежание повреждения слуха, не слушайте музыку на высокой громкости в течение длительного времени.
- Для чистки устройства нельзя использовать воду. Не опускайте устройство в воду. Колонка защищена только от попадания брызг. Использование устройства не по назначению приводит к прекращению действия гарантии. Об этом следует помнить! Корпус устройства можно чистить влажной тканью.
- Если Вы пользуетесь устройством во время езды на велосипеде, машине, или мотоцикле не стойте под дождем на протяжении длительного времени.
- Во время использования устройства при низком напряжении могут возникать помехи. Заряжайте устройство регулярно.
- Bluetooth совместим с большинством популярных смартфонов и планшетов, однако в зависимости от устройства или приложения, он может не поддерживать некоторые функции.

Информация о кнопках:

1. Нажмите и удерживайте кнопку off/on. Кратко нажмите, чтобы переключаться между режимами - BT/TF-карта/USB-накопитель/Aux.
2. 1. кратко нажмите, чтобы воспроизвести/приостановить трек; 2. нажмите и удерживайте, чтобы выключить или включить функцию TWS; 3. Нажмите дважды последний номер, чтобы перезвонить; нажмите кратко, чтобы приостановить/возобновить воспроизведение; При входящем звонке нажмите кратко, чтобы ответить/завершить; нажмите и удерживайте, чтобы отключить вызов
3. Следующий трек/ увеличить громкость: кратко нажмите, чтобы воспроизвести следующий трек; удерживайте, чтобы увеличить громкость.
4. Предыдущий трек/ уменьшить громкость: кратко нажмите, чтобы воспроизвести предыдущий трек; удерживайте, чтобы уменьшить громкость.
5. Интерфейс USB.
6. Интерфейс зарядки.
7. TF слот для карты.
8. Выход Audio In.

Режим Bluetooth

1. Версия Bluetooth: Bluetooth 5.0, поддерживаемые стандарты HSP, HFP, A2DP с англоязычными командами; название устройства Bluetooth: Tracer Splash L
2. Нажмите выключатель (2 секунды), чтобы включить или выключить устройство. При включении колонка издает звук, также на корпусе загорится синий светодиод; колонка начнет работать в режиме Bluetooth.
3. Синий светодиод коротко загорится и колонка перейдет в режим сопряжения; отыщите в телефоне устройство TRACER Splash L и установите соединение. Если потребуется пароль, введите «0000». После установления соединения светодиод будет гореть постоянно, колонка издаст звук, подтверждающий успешную установку соединения. Во время воспроизведения музыки светодиод медленно мигает. После повторного запуска функции Bluetooth в смартфоне устройства установят соединение автоматически.

Режим AUX In

1. При подключении устройства ко входу AUX In, колонка автоматически переключается в режим AUX In; светодиод начнет медленно мигать.

Режим U-disk (USB-накопитель)/TF-карта

1. После установки TF-карты или USB-накопителя устройство автоматически переключается в режим воспроизведения.

Режим Радио FM

1. Коротко нажмите кнопку on/off - устройство переключиться в режим FM.

Как настроить функцию TWS:

Одновременно включите две одинаковые колонки. Убедитесь в том, что они работают в режиме Bluetooth. Две колонки автоматически установят соединение между собой.

3 секунды спустя Вы услышите звуковой сигнал, подтверждающий успешное соединение. Если Вы хотите выключить или повторно включить функцию TWS, нажмите кнопку «воспроизведение/пауза» и удерживайте 3 секунды.



Зарядка





1. Вставьте USB кабель в разъем на колонке и в зарядное устройство 5В или в разъем компьютера, чтобы зарядить колонку.
2. Во время зарядки загорается красный светодиод; после полной зарядки устройства светодиод погаснет.

Другое

1. Громкость устройства по умолчанию составляет 2/3 от общей громкости, что позволяет продлить срок службы аккумулятора и устройства. Когда напряжение аккумулятора падает ниже 3,3В, колонка автоматически обнаружит это и издаст предупреждающий звуковой сигнал, а затем устройство начнет автоматически выключаться.
2. Устройство, находящееся в режиме ожидания, автоматически выключится, если не будет активировано в течение 10 минут. После этого времени, чтобы воспроизвести музыку, необходимо повторно включить устройство.

Основные функции

	Кнопки			
Режим				
Режим Bluetooth	1. кратко нажмите, чтобы воспроизвести/приостановить воспроизведение; 2. нажмите и удерживайте, чтобы выключить или включить функцию TWS; 3. Нажмите дважды последний номер, чтобы перезвонить; нажмите кратко, чтобы воспроизвести/приостановить воспроизведение; При входящем звонке нажмите кратко, чтобы ответить/завершить; нажмите и удерживайте, чтобы отключить вызов.	Нажмите и удерживайте, чтобы включить/ выключить; кратко нажмите, чтобы изменить режим (для этого необходимо подключить аудиоустройство или TF-карту / USB-накопитель - иначе функция не сработает).	Кратко нажмите, чтобы воспроизвести предыдущий трек; нажмите и удерживайте, чтобы уменьшить громкость	Кратко нажмите, чтобы воспроизвести следующий трек; нажмите и удерживайте, чтобы увеличить громкость
AUX IN	Кратко нажмите, чтобы воспроизвести/приостановить воспроизведение	Кратко нажмите, чтобы изменить режим	Нажмите и удерживайте, чтобы уменьшить громкость	Нажмите и удерживайте, чтобы увеличить громкость
Радио FM	Кратко нажмите, чтобы включить/выключить режим FM. Кратко нажмите, чтобы запустить автоматический поиск радиостанций/удерживайте, чтобы отменить поиск.	Кратко нажмите, чтобы изменить режим	Кратко нажмите, чтобы перейти к предыдущей радиостанции; удерживайте, чтобы уменьшить громкость	Кратко нажмите, чтобы перейти к следующей радиостанции; нажмите и удерживайте, чтобы увеличить громкость
TF-карта	Кратко нажмите, чтобы воспроизвести/приостановить воспроизведение	Кратко нажмите, чтобы изменить режим	Кратко нажмите, чтобы воспроизвести предыдущий трек; нажмите и удерживайте, чтобы уменьшить громкость	Кратко нажмите, чтобы воспроизвести следующий трек; нажмите и удерживайте, чтобы увеличить громкость

	Кнопки			
Режим				
USB-накопитель	Кратко нажмите, чтобы воспроизвести/приостановить воспроизведение	Кратко нажмите, чтобы изменить режим	Кратко нажмите, чтобы воспроизвести предыдущий трек; нажмите и удерживайте, чтобы уменьшить громкость	Кратко нажмите, чтобы воспроизвести следующий трек; нажмите и удерживайте, чтобы увеличить громкость

Технические характеристики

1. Версия Bluetooth: V5.0 JL
2. Радиус действия Bluetooth: 10 м
3. Выходная мощность: RMS 10Вт (5Вт*2)
4. Размеры колонки: 50 мм * 2 шт.
5. Диапазон частот: 100 Гц-20 кГц
6. Встроенный аккумулятор: 1200мАч/3.7В
7. Чувствительность: 84±2 дБ
8. Отношение сигнал/шум 565 дБ
9. Искажения: 1%
10. Время зарядки: 2,5-3,5 часа
11. Степень защиты IPX6 (водонепроницаемый)
12. Функции: Комплект громкой связи/USB-накопитель/AUX/BLUETOOTH/TWS
13. Размеры устройства: 75*75*148мм

Комплектация

- 1 колонка
- 1 аудиокабель 3,5 мм
- 1 зарядной кабель micro USB
- 1 Руководство по эксплуатации

Bevezetés

Köszönjük, hogy a mi termékünket választotta. Kérjük figyelmesen elolvasni a jelen útmutatót a készülék bekapcsolása előtt - megtudhatod belőle, hogyan tudod egyszerűen és kényelmesen használni a készüléket. Ez a termék egy divatos hordozható Bluetooth hangszóró vízálló készülékkel. Mivel esőben is használható, így az utazás során is kényelmesen használható. Bluetooth 5.0 kompatibilis; együttműködik az okostelefonokkal, tabletekkel, notebookkal és más audio és Bluetooth funkciókkal rendelkező készülékekkel, így már nem kell belegabalyodnod a kábelebbe és csak a zenére koncentrálni. A készülék a flash drive típusú USB lemezt, valamint a mobiltelefonokat, laptopokat, számítógépeket, MP3, MP4 és más audio készülékeket is támogat.

Biztonsági útmutatók

- Nem szabad megütni és összetörni a készüléket.
- Kerülje a benzollal, oldószerekkel és más vegyi anyagokkal való kapcsolatot.
- Ne használja erős elektromágneses vagy elektromos mezők közelében.
- Kerülje a napsugárzás és a fűtőberendezések közvetlen hatását.
- Ne szerelje szét, ne javítsa meg és ne módosítsa a készüléket.
- Nem szabad sokáig nagy hangerőn zenét hallgatni, hogy megelőzze a halláskárosodást.
- Nem szabad vízzel tisztítani a készüléket és vízbe meríteni. A hangszóró kizárólag permet elleni védelemmel rendelkezik. A készülék rendeltetéstől eltérő használata a garancia érvénytelenítését eredményezi. Ne feledkezzen meg erről! A készüléket nedves törülközővel kell tisztítani.
- A készülék kerékpározás, autóvezetés vagy motorozás alatti használata során nem szabad sokáig az esőben állni.
- A készülék alacsony feszültségen való használata során zavarok léphetnek fel. Rendszeresen fel kell tölteni a készüléket.
- A Bluetooth a legtöbb okostelefonnal és tablettel kompatibilis, de a készüléktől vagy az alkalmazástól függően előfordulhat, hogy nem kezel egyes funkciókat.

Információ az interfész gombjairól:

1. Nyomd meg és tartsd lenyomva az off/on gombot. Nyomd meg röviden a módok közötti átváltáshoz - BT/TF kártya/USB lemez/Aux.
2. 1. nyomd meg röviden a lejátszás leállításához/elindításához, 2. nyomd meg hosszan a TWS funkció törléséhez vagy beállításához; 3. Nyomd meg kétszer az utolsó számot a szám újratárcsázásához; nyomd meg röviden a lejátszás leállításához/elindításához. Bejövő hívás esetén nyomd meg röviden a hívás fogadásához/beszélgetés befejezéséhez; hosszan a hívás elutasításához.
3. Következő szám/hangerő növelése: nyomd meg röviden a következő szám bekapcsolásához; hosszan a hangerő növeléséhez.
4. Előző szám/hangerő csökkentése: nyomd meg röviden az előző szám bekapcsolásához; hosszan a hangerő csökkentéséhez.
5. USB interfész
6. Töltési interfész
7. TF kártya aljzat
8. Audio In bemenet.

Bluetooth mód

1. Bluetooth verzió: A Bluetooth 5.0 kezeli a HSP, HFP, A2DP protokollokat angol nyelvű parancsokkal; Bluetooth eszköz neve: TRACER Splash L.
2. Nyomd meg a kapcsológombot (2 másodperc) a készülék bekapcsoláshoz vagy kikapcsoláshoz. Bekapcsolás után a hangszóró hangot bocsát ki, kigyullad a kék dióda; a hangszóró működni kezd Bluetooth módban.
3. A kék dióda röviden kigyullad és a hangszóró párosítás módra vált; ki kell keresni a telefonban a TRACER Splash L készüléket és csatlakozni kell rá. Ha az eszköz kéri a jelszót, adja meg a 0000 értéket. Kapcsolat létrehozása után folyamatosan világít a dióda, a hangszóró hangjelzéssel jelzi a sikeres kapcsolatot. Zene lejátszás során lassan villog a dióda. A telefon Bluetooth funkciójának újbóli elindítása után a készülékek automatikusan kapcsolatba lépnek.

AUX In mód

1. A készülék AUX In bemenetre csatlakoztatása után a hangszóró automatikusan AUX In módra kapcsol; a dióda lassan villogni kezd.

U-lemez (USB lemez)/ TF kártya mód

1. A TF kártya vagy az USB lemez behelyezése után a készülék automatikusan lejátszás módra kapcsol.

FM rádió mód

1. Nyomd meg röviden az on/off gombot - a készülék FM módra kapcsol.

Hogyan kell beállítani a TWS funkciót:

Kapcsolj be egyszerre két ugyanolyan hangszórót. Győződj meg róla, hogy Bluetooth módban működnek. A két hangszóró automatikusan párosodik egymással.

3 másodperccel később meghallod a sikeres kapcsolatot jelző hangjelzést. Ha szeretnéd törölni vagy újraindítani a TWS funkciót, nyomd meg a „lejátszás / Pause” gombot és tartsd lenyomva 3 másodpercig.





Töltés





1. Csatlakoztasd az USB kábelt a hangszóróra, valamint az 5V töltőre vagy a számítógépre a hangszóró feltöltéséhez.
2. Töltéskor kigyullad a piros dióda; a készülék feltöltése után elalszik a dióda.

Egyéb

1. A készülék alapértelmezett hangereje a teljes hangerő 2/3-a, ami hozzájárul az elem és a készülék élettartamának a meghosszabbításához. Amikor az elem feszültsége 3.3V alá esik, a hangszórók ezt automatikusan felismerik és figyelmeztető hangjelzést bocsátanak ki, majd automatikusan kikapcsol a készülék.
2. Készenléti módban a készülék automatikusan kikapcsol, ha 10 percen belül nem aktiválja. Ezután a zene lejátszásához újra kell indítani a készüléket.

Fő funkciók

	Gombok			
Üzem mód				
Bluetooth mód	1. nyomd meg röviden a lejátszás elindításához/ leállításához; 2. nyomd meg hosszan a TWS funkció kikapcsolásához/ aktiválásához; 3. Nyomd meg kétszer az utolsó számot a szám újratárcsázásához; nyomd meg röviden a lejátszás elindításához/ leállításához; Bejövő hívás esetén nyomd meg röviden a hívás fogadásához/befejezéséhez; hosszan a hívás elutasításához.	Nyomd meg hosszan a készülék bekapcsolásához/ kikapcsolásához; röviden az üzemmód módosításához (ennek elvégzéséhez csatlakoztassa az audio készüléket vagy a TF kártyát/ USB lemezt - ellenkező esetben nem kapcsol be a funkció).	Nyomd meg röviden az előző szám bekapcsolásához; hosszan a hangerő csökkentéséhez	Nyomd meg röviden a következő szám bekapcsolásához; hosszan a hangerő növeléséhez
AUX IN	Nyomd meg röviden a lejátszás elindításához/ leállításához	Nyomd meg röviden az üzemmód módosításához	Nyomd meg hosszan a hangerő csökkentéséhez	Nyomd meg hosszan a hangerő növeléséhez
FM rádió	Nyomd meg röviden az FM rádió bekapcsolásához/kikapcsolásához Nyomd meg röviden a rádiócsatorna automatikus kikereséséhez/hosszan a keresés törléséhez.	Nyomd meg röviden az üzemmód módosításához	Nyomd meg röviden az előző csatorna bekapcsolásához; hosszan a hangerő csökkentéséhez	Nyomd meg röviden a következő csatorna bekapcsolásához; hosszan a hangerő növeléséhez
TF kártya.	Nyomd meg röviden a lejátszás elindításához/ leállításához	Nyomd meg röviden az üzemmód módosításához	Nyomd meg röviden az előző szám bekapcsolásához; hosszan a hangerő csökkentéséhez	Nyomd meg röviden a következő szám bekapcsolásához; hosszan a hangerő növeléséhez

	Gombok			
Üzem mód				
USB lemez	Nyomd meg röviden a lejátszás elindításához/leállításához	Nyomd meg röviden az üzemmód módosításához	Nyomd meg röviden az előző szám bekapcsolásához; hosszan a hangerő csökkentéséhez	Nyomd meg röviden a következő szám bekapcsolásához; hosszan a hangerő növeléséhez

Tulajdonságok:

1. Bluetooth verzió: V5.0 JL
2. Bluetooth távolság: 10 m
3. Kimeneti teljesítmény: RMS 10W (5W*2)
4. Hangszóró méretei: 50 mm * 2 db
5. Átviteli sáv: 100 Hz-20 KHZ
6. Integrált elem: 1200mAh/3.7V
7. Érzékenység: 84±2 dB
8. S/N arány: 565 dB
9. Torzítás: 1%
10. Töltési idő: 2,5-3,5 óra
11. IPX6 Vízállóság
12. Funkciók: Kihangsóító szett/USB lemez/AUX/ BLUETOOTH/ TWS
13. Termék méretei: 75*75*148mm

A csomag tartalma:

- 1 hangszóró
- 1 db 3,5 mm audio kábel
- 1 db micro USB töltőkábel
- 1 használati útmutató

Въведение

Благодарим Ви за използване на продуктите на нашата фирма. Преди да стартирате устройството, трябва да се запознаете с тази инструкция - ще научите как да използвате устройството лесно и удобно. Устройството е моден преносим Bluetooth високоговорител с водоустойчив корпус. Можете да го използвате в дъждовно време, по този начин той е отлично устройство за използване по време на пътуване. Устройството обслужва комуникация Bluetooth 5.0; работи със смартфони, таблети, преносими компютри и други устройства, оборудвани с аудио и Bluetooth, така че вече не е нужно да носите с Вас заплетените кабели и можете да се насладите напълно на музиката. Устройството обслужва и USB памети от тип флаш драйв, както и мобилни телефони, лаптопи, компютри, MP3, MP4 и други аудио устройства.

Указания за безопасност

- Не удряйте и не смачквайте устройството.
- Избягвайте контакт с бензен, разтворители и други химикали.
- Не използвайте в близост до силни електромагнитни или електрически полета.
- Избягвайте директната слънчева светлина и отоплителните устройства.
- Не разглобявайте, ремонтирайте и не променяйте устройството.
- Не слушайте продължително музика с висока сила на звука, за да предотвратите увреждане на слуха.
- Не почиствайте устройството с вода и не го потапяйте във вода. Високоговорителят е защитен само срещу напръскване. Използването на устройството по начин, несъвместим с предназначението му, води до загуба на гаранционните права. Не бива да забравяте за това! Устройството може да се почиства с влажна кърпа.
- Не оставайте по-дълго време на дъжд, когато използвате устройството, докато карате велосипед, шофирате кола или мотоциклет.
- По време на използване на устройството при ниско напрежение е възможно да възникнат смущения. Зареждайте устройството редовно.
- Bluetooth е съвместим с повечето популярни смартфони и таблети, но в зависимост от устройството или приложението може да не обслужва отделни функции.

Информация за бутоните на интерфейса:

1. Натиснете и задръжте бутон off/on. Натиснете за кратко, за да превключите между режимите - BT/карта TF/драйв USB/Aux.
2. 1. натиснете за кратко, за да направите пауза/възпроизведате песен; 2. натиснете продължително, за да изберете или анулирате функцията TWS; 3. Кликнете двукратно върху последния номер, за да върнете обаждане; натиснете за кратко, за да спрете/възобновите възпроизвеждането. В случай на входящо обаждане, натиснете за кратко, за да приемете/затворите обаждането, натиснете продължително, за да отхвърлите обаждането.
3. Следваща песен/увеличаване на силата на звука: натиснете за кратко, за да започнете следващата песен; натиснете продължително, за да увеличите силата на звука.
4. Предишна песен/намаляване на звука: натиснете за кратко, за да стартирате предишната песен; натиснете продължително, за да намалите силата на звука.
5. USB порт.
6. Порт за зареждане.
7. Гнездо за карта TF.
8. Вход Audio In.

Режим Bluetooth

1. Версия Bluetooth: Bluetooth 5.0, обслужва протоколи HSP, HFP, A2DP с команди на английски език; име на устройството Bluetooth: TRACER Splash L.
2. Натиснете бутона за включване (2 секунди), за да включите или изключите. След включване високоговорителят ще издаде звуков сигнал, синият светодиод ще светне; високоговорителят ще работи в Bluetooth режим.
3. Синият диод ще светне за кратко и говорителят ще премине в режим сдвояване; в телефона си трябва да потърсите устройството TRACER Splash L и да се свържете с него. Ако устройството поиска парола, въведете 0000. След установяване на връзката, диодът ще свети постоянно и високоговорителят ще излъчи звук, означаващ успешна връзка. По време на възпроизвеждане на музика диодът мига бавно. След рестартиране на Bluetooth функцията във Вашия телефон устройствата ще се сдвоят автоматично.

Режим AUX In

1. След свързване на устройството към входа AUX In, високоговорителят автоматично ще премине в режим AUX In; диодът ще мига бавно.

Режим U-диск (USB пендрайв)/TF карта

1. След поставяне на TF карта или USB пендрайв, устройството автоматично ще премине в режим на възпроизвеждане.

Режим радио FM

1. Натиснете за кратко бутон Вкл./Изкл. - устройство ще премине в режим FM.

Как да активирате функцията TWS:

Включете едновременно два еднакви високоговорителя. Уверете се, че те работят в режим Bluetooth. Двата високоговорителя ще се сдвоят автоматично. 3 секунди по-късно ще чуете звуков сигнал, означаващ успешно свързване. Ако искате да отмените или рестартирате функцията TWS, натиснете и задръжте бутона „възпроизвеждане/пауза“ за 3 секунди.

Зареждане





1. Свържете USB кабела към високоговорителя и към зарядно устройство 5V или към компютъра, за да зареждате високоговорителя.
2. Червеният диод ще светне по време на зареждане; след зареждане на устройството диодът ще се изключи.

Друга информация

1. Нивото на звука в устройството по подразбиране е 2/3 от общата сила на звука, което удължава живота на батерията и устройството. Когато напрежението на батерията падне под 3,3 V, високоговорителите автоматично ще открият това и ще излъчат предупредителен звук, след което устройството автоматично ще се изключи.
2. В режим готовност устройството автоматично ще се изключи, ако не бъде активирано в рамките на 10 минути. След това време трябва отново да стартирате устройството си, за да възпроизведете музика.

Основни функции

	Бутони			
Режим				
Режим Bluetooth	1. натиснете за кратко, за да възпроизведате/спрете възпроизвеждането на песен; 2. натиснете продължително, за да активирате или анулирате функция TWS; 3. Кликнете двукратно върху последния номер, за да се върнете обаждане; натиснете кратко за да стартирате възпроизвеждане/направите пауза във възпроизвеждане; За входящо обаждане натиснете кратко, за да отговорите/затворите; продължително, за да отхвърля обаждането.	Натиснете продължително, за да включите/изключите; натиснете за кратко, за да промените режима (за да направите това, свържете аудио устройство или TF картата/USB устройство - в противен случай функцията няма да работи).	Натиснете за кратко, за да стартирате предишната песен; натиснете продължително, за да намалите силата на звука.	Натиснете за кратко, за да включите следващата песен; натиснете продължително, за да увеличите силата на звука.
AUX IN	Натиснете за кратко, за да стартирате/спрете възпроизвеждането.	Натиснете за кратко, за да смените режима	Натиснете продължително, за да намалите силата на звука	Натиснете продължително, за да увеличите силата на звука
Радио FM	Натиснете за кратко, за да включите/изключите режим FM. Натиснете за кратко, за да търсите автоматично станции/продължително, за да отмените търсенето.	Натиснете за кратко, за да смените режима	Натиснете за кратко, за да изберете предишната станция; натиснете продължително, за да намалите силата на звука.	Натиснете за кратко, за да изберете следващата станция; натиснете продължително, за да увеличите силата на звука.
Карта TF	Натиснете за кратко, за да стартирате/спрете възпроизвеждането.	Натиснете за кратко, за да смените режима	Натиснете за кратко, за да стартирате предишната песен; натиснете продължително, за да намалите силата на звука.	Натиснете за кратко, за да включите следващата песен; натиснете продължително, за да увеличите силата на звука.

	Бутони			
Режим				
Диск USB	Натиснете за кратко, за да стартирате/спрете възпроизвеждането.	Натиснете за кратко, за да смените режима	Натиснете за кратко, за да стартирате предишната песен; натиснете продължително, за да намалите силата на звука.	Натиснете за кратко, за да включите следващата песен; натиснете продължително, за да увеличите силата на звука.

Технически данни

1. Версия Bluetooth: V5.0 JL
2. Обсег Bluetooth: 10 m
3. Изходна мощност: RMS 10W (5W*2)
4. Размери на високоговорителя: 50 mm * 2 бр.
5. Честотна лента: 100 Hz-20 KHZ
6. Вградена батерия: 1200mAh/3.7V
7. Чувствителност: 84±2 dB
8. Коефициент S/N: 565 dB
9. Смушения: 1%
10. Време за зареждане: 2,5-3,5 часа
11. Водоустойчивост IPX6
12. Функции: Хендсфри комплект/диск USB/AUX/BLUE- TOOTH/TWS
13. Размери на продукта: 75*75*148mm

Опаковката съдържа:

- 1 високоговорител
- 1 кабел аудио 3,5 mm
- 1 кабел за зареждане micro USB
- 1 инструкция за употреба

Einleitung

Vielen Dank, dass Sie unser Produkt gewählt haben. Bitte lesen Sie die vorliegende Bedienungsanleitung vor der Inbetriebnahme sorgfältig durch. So erfahren Sie, das Gerät so einfach wie möglich zu bedienen.

Das Produkt ist ein moderner, tragbarer Bluetooth Lautsprecher mit wasserdichtem Gehäuse. Es kann im Regen eingesetzt und daher während der Reise verwendet werden. Das Gerät ist mit Bluetooth 5.0, Smartphone, Tablet, Notebook und anderen Bluetooth Audio-Geräten kompatibel. Vergessen Sie das Kabelgewirr und genießen Sie Musik. Das Produkt ist auch mit USB-Flash Drive Speicher, Handy, Laptop, Computer, MP3, MP4 und anderen Audio-Geräten kompatibel.

Sicherheitshinweise

- Schützen Sie das Gerät vor Schlägen oder Quetschen.
- Vermeiden Sie Kontakt mit Benzol, Lösungsmitteln oder anderen Chemikalien.
- Das Gerät nicht in der Nähe von starkem Magnetfeld oder elektrischem Feld verwenden.
- Vermeiden Sie Kontakt mit direktem Sonnenlicht oder Heizgeräten.
- Führen Sie keine Reparaturen, Demontage oder Modifikationen durch.
- Vermeiden Sie zu hohe Lautstärke über längere Zeit, um Ihr Gehör nicht zu verletzen.
- Das Gerät nicht mit Wasser reinigen oder ins Wasser tauchen. Die wasserdichte Schicht schützt das Gerät nur vorm Abspritzen. Bitte denken Sie daran, dass die unsachgemäße Verwendung zum Garantieverlust führen kann! Reinigen Sie das Gerät mit einem feuchten Tuch.
- Bleiben Sie nicht lange im Regen stehen, wenn Sie das Gerät beim Fahrrad- oder Auto- oder Motorradfahren verwenden.
- Bei Niederspannung können Störungen auftreten. Bitte sorgen Sie dafür, das Gerät rechtzeitig aufzuladen.
- Bluetooth ist mit allen üblichen Smartphones und Tablets kompatibel. Je nach Gerät oder Applikation kann es vorkommen, dass nicht alle Funktionen unterstützt werden.

Angaben zu Interface Tasten:

1. Taste On/Off gedrückt halten. Drücken Sie die Taste kurz, um zwischen Modi BT/ TF Karte/USB und Aux zu wechseln.
2. Nächster Titel/Lautstärke erhöhen: drücken Sie die Taste kurz, um den nächsten Titel zu spielen. Halten Sie die Taste gedrückt, um die Lautstärke zu erhöhen.
3. 1. Drücken Sie kurz, um den Titel zu pausieren, oder den nächsten zu spielen; 2. Halten Sie die Taste gedrückt, um die TWS Funktion zu annullieren oder zu betätigen; 3. Drücken Sie die Taste im FM Modus, um Radiostationen zu finden/ halten Sie die Taste gedrückt, um die Suche zu annullieren. 4 Klicken Sie die zuletzt gewählte Nummer doppelt, um wieder anzurufen; drücken Sie die Taste kurz, um wiederzugeben/zu pausieren. Beim eingehenden Anruf drücken Sie „Answer“ kurz, um den Anruf anzunehmen/zu beenden; halten Sie die Taste gedrückt, um den Anruf abzulehnen.
4. Vorheriger Titel/Lautstärke verringern: drücken Sie die Taste kurz, um vorherigen Title zu spielen; halten Sie die Taste gedrückt, um die Lautstärke zu verringern.
5. USB Interface.
6. Lade Interface.
7. TF Karten Slot.
8. Audio In Eingang.

Bluetooth Modus

1. Bluetooth: Bluetooth 5.0, kompatibel mit HSP, HFP, A2DP Protokoll, Englisch Prompt Voice, Bluetooth Name: TRACER Splash L.
2. Drücken Sie die Switch-Taste (2 Sekunden lang) On und Off. Nach dem Einschalten kommt eine akkustische Benachrichtigung und die LED Anzeige wird blau leuchten; der Lautsprecher wird somit im Bluetooth Modus eingeschaltet.
3. Die LED Anzeige wird kurz blau leuchten und das Gerät kommt in den Abgleich – Modus. Das Handy sucht nach dem Namen TRACER Splash L, um eine Verbindung herzustellen. Wenn ein Passwort benötigt wird, fügen Sie 0000 ein. Wenn die Verbindung erfolgreich war, leuchtet die LED Anzeige blau und der Lautsprecher signalisiert akkustisch guten Ton an. Bei Musikwiedergabe blinkt die Anzeige langsam. Nach erneutem Einschalten des Bluetooth-Modus im Handy werden die Geräte automatisch verbunden.

AUX In Modus

1. Nach dem Anschluss des Gerätes an AUX, wird der Lautsprecher automatisch in den AUX Modus umgestellt; die Anzeige leuchtet langsam.

USB/TF Karte

1. Nach dem Einfügen der TF Karte oder USB kommt das Gerät direkt in den Wiedergabe-Modus.

FM Radio Modus

1. Drücken Sie die Taste On/Off und das Gerät kommt in den FM Modus.

Einstellung der TWS Funktion:

Schalten Sie gleichzeitig zwei gleiche Lautsprecher ein. Stellen Sie sicher, dass sie im Bluetooth Modus sind. Die Lautsprecher werden miteinander automatisch verbunden. Nach drei Sekunden kommt ein Ton, der eine erfolgreiche Verbindung signalisiert. Wenn Sie die TWS Funktion annullieren möchten, halten Sie die die Taste „Play/Pause“ 3 Sekunden lang gedrückt.





Laden





1. Schließen Sie das USB-Kabel an den Lautsprecher und an das 5V Ladegerät oder den Computer an, um den Lautsprecher aufzuladen.
2. Während des Ladevorgangs leuchtet die rote LED Anzeige. Nach dem erfolgreichen Laden erlischt die Leuchte.

Weitere Informationen

1. Die Standard-Lautstärke beträgt 2/3 der gesamten Lautstärke, wodurch die Lebensdauer der Batterie und des Geräts verlängert wird. Wenn die Batterie-Spannung unter 3,3 V sinkt, werden die Lautsprecher mit einem Warnsignal über den Ladestand informieren und das Gerät wird automatisch ausgeschaltet.
2. In dem Stand-by Modus wird das Gerät automatisch ausgeschaltet, wenn es nicht innerhalb von 10 Minuten aktiviert wird. Nach dieser Zeit muss das Gerät zwecks Musikwiedergabe erneut eingeschaltet werden.

Hauptfunktionen

	Tasten			
Modus				
Bluetooth	1. Kurz drücken zwecks Wiedergabe/Pause 2. Gedrückt halten, um TWS zu annullieren/aktivieren; 3. Klicken Sie die zuletzt gewählte Nummer doppelt, um zurückzurufen; kurz drücken zwecks Wiedergabe/Pause. Bei eingehendem Anruf drücken Sie die Taste kurz, um den Anruf anzunehmen/zu beenden; halten Sie die Taste gedrückt, um den Anruf abzulehnen.	Halten Sie die Taste gedrückt, um ein- oder auszuschalten; drücken Sie die Taste kurz, um den Modus umzuschalten (das Audio-Gerät oder die TF Karte/USB müssen dabei geschlossen werden, sonst wird diese Funktion nicht aktiviert).	Drücken Sie die Taste kurz, um den vorherigen Titel zu spielen; halten Sie die Taste gedrückt, um die Lautstärke zu verringern.	Drücken Sie die Taste kurz, um den nächsten Titel zu spielen; halten Sie die Taste gedrückt, um die Lautstärke zu erhöhen.
AUX IN	Drücken Sie die Taste kurz zwecks Wiedergabe/ Pause	Drücken Sie die Taste kurz, um den Modus umzuschalten	Halten Sie die Taste gedrückt, um die Lautstärke zu verringern	Halten Sie die Taste gedrückt, um die Lautstärke zu erhöhen
FM Radio	Drücken Sie die Taste kurz, um den FM Modus ein- oder auszuschalten. Drücken Sie die Taste kurz, um die automatische Suche nach Stationen zu aktivieren. Halten Sie die Taste gedrückt, um die die Suche zu deaktivieren.	Drücken Sie die Taste kurz, um den Modus umzuschalten	Drücken Sie die Taste kurz, um die vorherige Station einzuschalten; halten Sie die Taste gedrückt, um die Lautstärke zu verringern	Drücken Sie die Taste kurz, um die nächste Station einzuschalten; halten Sie die Taste gedrückt, um die Lautstärke zu erhöhen
TF Karte	Drücken Sie die Taste kurz zwecks Wiedergabe/ Pause	Drücken Sie die Taste kurz, um den Modus umzuschalten	Halten Sie die Taste gedrückt, um die Lautstärke zu verringern	Halten Sie die Taste gedrückt, um die Lautstärke zu erhöhen

	Tasten			
Modus				
USB	Drücken Sie die Taste kurz zwecks Wiedergabe/ Pause	Drücken Sie die Taste kurz, um den Modus umzuschalten	Drücken Sie die Taste kurz, um den vorherigen Titel zu spielen; halten Sie die Taste gedrückt, um die Lautstärke zu verringern.	Drücken Sie die Taste kurz, um den nächsten Titel zu spielen; halten Sie die Taste gedrückt, um die Lautstärke zu erhöhen.

Technische Angaben

1. Bluetooth: V5.0 JL
2. Bluetooth Reichweite: 10 M
3. Ausgangsleistung: RMS 10W (5W*2)
4. Lautsprecher-Abmessungen: 50 mm * 2 Stck.
5. Bandbreite: 100 Hz-20 KHZ
6. Integrierte Batterie: 1200mAh/3.7V
7. Empfindlichkeit: 84±2 dB
8. Signal-Rausch Verhältnis: ≥65 dB
9. Verzerrung: 1%
10. Ladezeit: 2,5-3,5 St.
11. Wasserdichte IPX6
12. Funktionen: Freisprecheinrichtung USB/AUX/BLUE- TOOTH/TWS
13. Produkt-Dimesionen: 75*75*148mm

Lieferumfang

- 1 Lautsprecher
- 1 Audio Kabel 3,5 mm
- 1 Lade Kabel Micro USB
- 1 Bedienungsanleitung



Symbol przekreślonego kosza na śmieci umieszczany na sprzęcie, opakowaniu lub dokumentach do niego dołączonych oznacza, że produktu nie wolno wyrzucać łącznie z innymi odpadami. Zużyty sprzęt może zawierać substancje posiadające właściwości trujące i rakotwórcze, niebezpieczne dla zdrowia i życia ludzi, ponadto zatruwające glebę oraz wody gruntowe. Obowiązkiem użytkownika jest przekazanie zużytego sprzętu do wyznaczonego punktu zbiórki w celu właściwego jego przetworzenia. Więcej informacji na temat punktów utylizacji urządzeń można uzyskać od władz lokalnych, firm utylizacyjnych oraz w miejscu zakupu tego produktu.

The symbol of a crossed-out wheeled bin placed on electronic or electrical equipment, its packaging or accompanying documents means that the product may not be thrown out together with other waste. Used equipment may contain substances with toxic and carcinogenic properties, hazardous to human health and life, and poisoning the soil and groundwater. It is the user's responsibility to hand over the used equipment to a designated collection point for its proper processing. For more information on recycling of electronic and electrical equipment, please contact your local authorities, waste disposal services and the place where you purchased this product.



tracer[®]

Producent:

Megabajt Sp. z o.o., ul. Rydygiera 8, 01-793 Warszawa