



SKYRIDER

USER'S MANUAL

ENGLISH | FRANÇAIS | ESPAÑOL | DEUTSCH
ITALIANO | PORTUGUÊS | POLSKI | NEDERLANDS
ČEŠTINA | SLOVENČINA | ΕΛΛΗΝΙΚΑ

WWW.NGS.EU

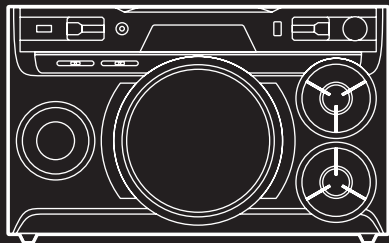

SKYRIDER

2.1 BLUETOOTH
SPEAKER SYSTEM

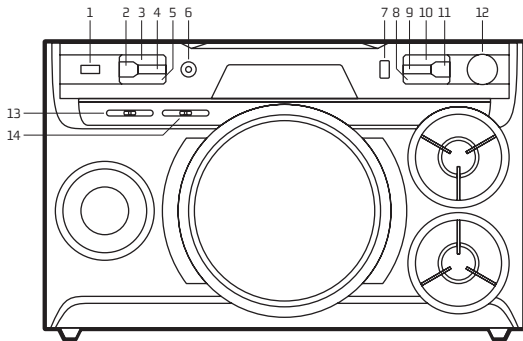

CONTROL BUTTONS

1 On / Off button

2 Bluetooth Mode

Press this button directly to turn to Bluetooth mode

3 FM Radio mode

4 USB mode

5 LINE mode

6 Line input

7 USB input

8 Next

9 Equaliser

Press for 6 different sound effects

10 Previous

11 Play / Pause

Press to pause the song, press again to resume playback

12 Volume button

13 Bass adjustment

14 Treble adjustment

USING THE REMOTE CONTROL

Installing the batteries

Remove the battery cover from the back of the remote control as shown and insert 2xAAA size batteries ensuring correct polarity.

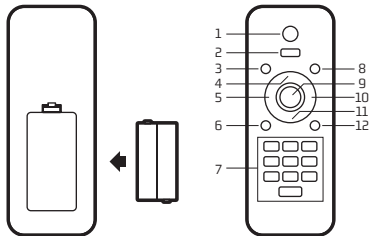

Note: Please point at the LED screen when you are using the remote controller

1 On/Off

2 Mode function

To switch between FM / USB / LINE / BT mode

3 Silence

4 Increase volume

5 Previous

6 Radio frequency scanning function

7 Function 0-9

8 Equaliser

To select one of the equaliser modes

9 Play / Pause

10 Next

11 Decrease volume

12 Repeat

Only in USB mode

ONE / ALL / OFF

LINE IN / USB / BLUETOOTH / RADIO

1. LINE IN

With the attached audio cable, you can connect the device with the external multimedia audio sources through the port "LINE IN". After connection, just set the mode to LINE IN by pressing the LINE IN button on the device. At this time, the LINE IN indicator will be displayed on the screen, suggesting the device can play the audio files from multimedia sources like PC, mobile phone, MP3 and MP4, etc.

Note: In LINE IN mode, the forward and rewind song functions will not operate. They must be accessed through the auxiliary device directly.

2. USB CARD PLAYING

Insert a USB Flash memory stick into the corresponding slot. The device will automatically play any music in MP3 format.

3. BLUETOOTH MODE

- A. Press **0** and the word "BLUE" will appear on the screen. The ***** icon will start to flash. In Bluetooth mode the device goes into searching / pairing / reconnect mode for pair.
- B. Now, turn ON the Bluetooth function on your mobile phone.
- C. Search for "NGS SKYRIDER" and select it to pair (for first time pairing or pairing a new mobile device). Once connected, the ***** icon will stop flashing.
- D. The Bluetooth speaker will be reconnecting automatically if your mobile phone has been paired (Depend on the of mobile phone's type and configuration, manual reconnection may require on some devices).

4. RADIO MODE

Press the FM button and a radio frequency will appear on the screen. To begin an automatic search press the **▶** button for 2 seconds. Once the search is complete, move between channels by pressing the **◀◀** and **▶▶** buttons.

From the remote control

1. Press MODE to switch to FM radio mode
2. Press SCAN to search and watch the channels automatically
3. Press SCAN again to stop the search
4. Press **◀◀** / **▶▶** to select the previous / next channel

TECHNICAL SPECIFICATIONS

Output power: 80W

Woofer speaker: 6"

Tweeter speakers: 2 x 3"

LED display

Bluetooth

FM radio

USB audio input

Music EQ control

Line In

Bass control

Treble control



If at any time in the future you should need to dispose of this product please note that:

Waste electrical products should not be disposed of with household waste. Please recycle where facilities exist.

Check with your Local Authority or retailer for recycling advice.

(Waste Electrical and Electronic Equipment Directive)

SKYRIDER

SYSTÈME AUDIO 2.1
BLUETOOTH

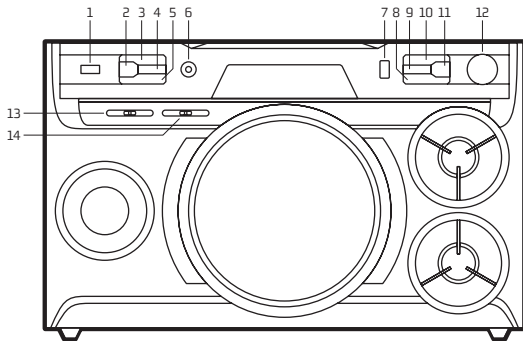

BOUTONS DE COMMANDE

- 1 Bouton marche/arrêt**
- 2 Mode Bluetooth**
Appuyez sur ce bouton pour passer directement en mode Bluetooth
- 3 Mode Radio FM**
- 4 Mode USB**
- 5 Mode LINE**
- 6 Entrée ligne**
- 7 Entrée USB**
- 8 Suivant**
- 9 Égaliseur**
Appuyez pour produire 6 effets sonores différents
- 10 Précédent**
- 11 Lecture / Pause**
Appuyez pour mettre la chanson en pause, appuyez de nouveau pour reprendre la lecture
- 12 Bouton de volume**
- 13 Réglage des basses**
- 14 Réglage des aigus**

UTILISATION DE LA TELECOMMANDE

Installation des piles

Retirez le couvercle de la batterie à l'arrière de la télécommande comme indiqué et insérer 2 piles AAA en s'assurant qu'elles soient dans le bon sens.

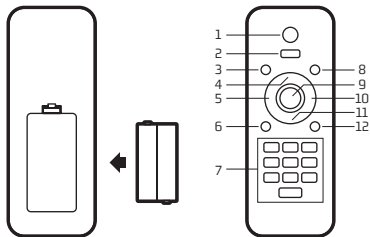

Remarque: Veuillez pointer sur l'écran LED lorsque vous utilisez la télécommande

- 1 Allumé**
- 2 Fonction de sélection de mode**
Pour alterner entre les modes FM / USB / LINE / BT
- 3 Sourdine**
- 4 Augmenter le volume**
- 5 Précédent**
- 6 Fonction de recherche de fréquences radio**
- 7 Fonction 0-9**
- 8 Égaliseur**
Pour sélectionner l'un des modes d'égalisation
- 9 Lecture / Pause**
- 10 Suivant**
- 11 Diminuer le volume**
- 12 Répéter**
Seulement en mode USB
ONE / ALL / OFF

LINE IN / USB / BLUETOOTH / RADIO

1. LINE IN



Utilisez le câble audio de données inclus pour relier l'appareil aux sources audio multimédia externes à travers le port "LINE IN". Après la connexion, appuyez sur la touche LINE IN de l'appareil pour passer sur le mode LINE IN. L'indicateur LINE IN apparaîtra à l'écran, ce qui indique que l'appareil peut lire les fichiers audio de sources multimédia telles que le PC, le téléphone mobile, les lecteurs de MP3 ou MP4, etc.

Remarque: En mode LINE IN les fonctions avance rapide et rebobinage des chansons ne fonctionnent pas. Cela doit être fait directement à travers le dispositif.

2. LECTURE USB

Insérez une mémoire Flash USB dans la fente correspondante. Le dispositif lira automatiquement la musique MP3.

3. MODE BLUETOOTH

A. Appuyez sur  et le mot « BLUE » s'affiche à l'écran. L'icône  commence à clignoter. En mode Bluetooth, l'appareil est allumé et en mode Recherche / Appairage / Reconnexion pour réinitialiser la liaison.

B. Activer maintenant la fonction Bluetooth sur votre téléphone mobile.

C. Rechercher le "NGS SKYRIDER" et le sélectionner pour effectuer le couplage (pour le premier couplage ou pour le couplage d'un nouveau dispositif mobile). Une fois connecté, l'icône  cesse de clignoter.

D. Le haut-parleur Bluetooth rétablira automatiquement la connexion à votre téléphone mobile si celui-ci a été couplé précédemment (cela dépend du type et de la configuration du téléphone mobile, certains dispositifs peuvent requérir la reconnexion manuelle).

4. MODE RADIO

Appuyez sur le bouton FM et une fréquence radio s'affiche à l'écran. Pour effectuer une recherche automatique, appuyez sur le bouton ► pendant 2 secondes. Après la recherche, pour passer de chaîne en chaîne appuyez sur les boutons ◀◀ et ▶▶.

De la télécommande

1. Appuyez sur MODE pour passer en mode radio FM
2. Appuyez sur SCAN pour rechercher et regarder les stations automatiquement
3. Appuyez à nouveau sur SCAN pour arrêter la recherche
4. Appuyez sur ◀◀ / ▶▶ pour choisir la station précédente / suivante

SPÉCIFICITÉS TECHNIQUES

Puissance en sortie : 80 W

Haut-parleur de graves : 6"

Haut-parleurs d'aigus : 2 x 3"

Écran LED

Bluetooth

Radio FM

Entrée audio USB

Contrôle de l'égaliseur

Entrée en ligne

Contrôle des basses

Contrôle des aigus



Si dans l'avenir vous deviez vous débarrasser de ce produit veuillez remarquer que :

Les déchets électriques ne doivent pas être jetés avec les déchets ménagers. Veuillez recycler les produits dans une déchetterie.

Consultez votre responsable local ou votre revendeur pour un conseil sur le recyclage.

(Directive sur les déchets des équipements électriques et électroniques)

SKYRIDER

SISTEMA DE SONIDO
2.1 BLUETOOTH

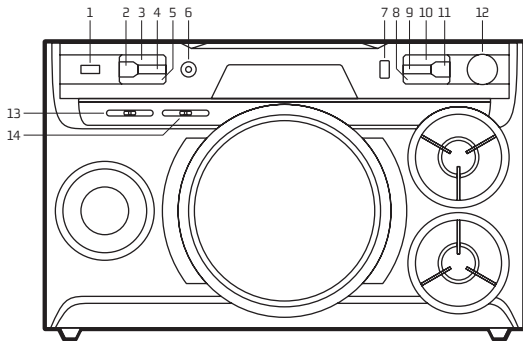

BOTONES DE CONTROL

1 Botón de encendido / apagado

2 Modo Bluetooth

Presione este botón para cambiar al modo Bluetooth directamente

3 Modo radio FM

4 Modo USB

5 Modo LINE

6 Entrada de línea

7 Entrada USB

8 Siguiente

9 Ecualizador

Presione para 6 efectos de sonido diferentes

10 Anterior

11 Reproducir / Pausar

Presione para pausar la canción, presione nuevamente para reanudar la reproducción

12 Botón de volumen

13 Ajuste de bajos

14 Ajuste de agudos

UTILIZAR EL MANDO A DISTANCIA

Colocar las pilas

Retire la tapa de las pilas de la parte posterior del mando a distancia como se indica e inserte 2 pilas de tamaño AAA asegurando la polaridad correcta.

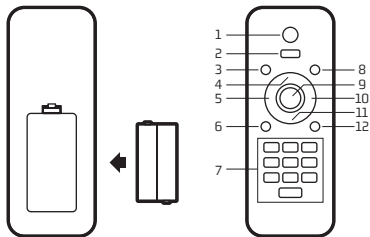

Nota: Apunte a la pantalla LED cuando utilice el mando a distancia

1 Encendido

2 Función de modo

Para pasar de modo FM / USB / LINE / BT

3 Silencio

4 Aumentar volumen

5 Anterior

6 Función de escaneo de frecuencias de radio

7 Función 0-9

8 Ecualizador

Para seleccionar uno de los modos de ecualización

9 Reproducir / Pausar

10 Siguiente

11 Disminuir volumen

12 Repetir

Solo en modo USB

ONE / ALL / OFF

LINE IN / USB / BLUETOOTH / RADIO

1. LINE IN

Cuando está conectado el cable de audio, puede conectar el dispositivo a las fuentes de audio multimedia externas por medio del puerto "LINE IN". Después de la conexión, pulse la tecla LINE IN del dispositivo para acceder al modo LINE IN. En este momento, el indicador LINE IN aparecerá en pantalla. Esto significa que el dispositivo puede reproducir los archivos de audio desde otras fuentes multimedia como el PC, un teléfono móvil, un reproductor de MP3 y de MP4, etc.

Nota: En el modo LINE IN no funciona la función avanzar y retroceder canciones. Deberá realizarse a través del dispositivo directamente.

2. REPRODUCCIÓN DE USB

Introduzca una memoria Flash USB en la ranura correspondiente. El dispositivo reproducirá automáticamente la música MP3.

3. MODO BLUETOOTH

A. Pulse  y en la pantalla aparecerá la palabra "BLUE".

El icono  empezará a parpadear. En modo Bluetooth el dispositivo está encendido y en modo búsqueda / emparejamiento / reconexión para restablecer enlace.

B. Encienda ahora la función Bluetooth de su teléfono móvil.

C. Busque "NGS SKYRIDER" y selecciónelo para realizar el emparejamiento (por primera vez o para emparejar un nuevo dispositivo). Una vez conectado, el icono  dejará de parpadear.

D. El altavoz Bluetooth se reconectará automáticamente si su teléfono móvil ha sido emparejado (según el tipo y la configuración del teléfono móvil, puede ser necesario realizar manualmente la reconexión en algunos dispositivos).

4. MODO RADIO

Pulse el botón FM y en la pantalla aparecerá una frecuencia de radio. Para realizar una búsqueda automática pulse el botón ► durante 2 segundos. Una vez terminada la búsqueda, para pasar de canal en canal pulse los botones ◀◀ y ▶▶.

Desde el mando a distancia

1. Presione MODE para cambiar al modo de radio FM
2. Presione SCAN para buscar y ver los canales automáticamente
3. Presione SCAN nuevamente para detener la búsqueda
4. Presione ◀◀ / ▶▶ para elegir el canal anterior / siguiente

ESPECIFICACIONES TÉCNICAS

Potencia de salida: 80W

Altavoz woofer: 6"

Altavoces tweeter: 2 x 3"

Pantalla LED

Bluetooth

Radio FM

Entrada audio USB

Control del ecualizador

Line In

Control de bajos

Control de agudos



Si en el futuro tiene que desechar este producto, tenga en cuenta que:
Los residuos de productos eléctricos no se tienen que tirar con la basura doméstica. Recíclalo en las instalaciones disponibles.
Consulte a las Autoridades Locales o al distribuidor para que le de instrucciones sobre el reciclaje.
(Directiva sobre la eliminación de Aparatos Electrónicos y Eléctricos)

SKYRIDER

2.1 SOUND SYSTEM
BLUETOOTH

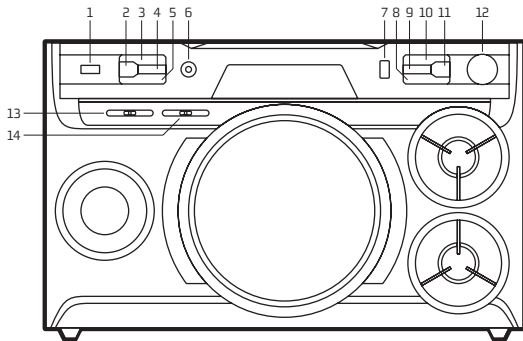

STEUERTASTEN

1 Ein/Aus-Taste

2 Bluetooth-Modus

Drücken Sie diese Taste, um direkt in den Bluetooth-Modus zu wechseln

3 FM-Radiomodus

4 USB-Modus

5 LINE-Modus

6 Line-Eingang

7 USB-Eingang

8 Weiter

9 Equalizer

Drücken Sie für 6 verschiedene Soundeffekte

10 Zurück

11 Wiedergabe / Pause

Drücken Sie, um den Song anzuhalten, drücken Sie erneut, um die Wiedergabe fortzusetzen

12 Lautstärketaste

13 Basseinstellung

14 Höheneinstellung

VERWENDUNG DER FERNBEDIENUNG

Einlegen der Batterien

Entfernen Sie die Batterieabdeckung auf der Rückseite der Fernbedienung wie gezeigt, und legen Sie 2 AAA-Batterien richtig herum ein.

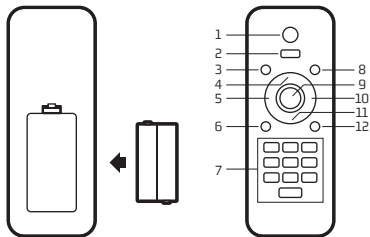

Hinweis: Bei Verwendung der Fernbedienung bitte auf den LED-Bildschirm richten

1 Ein

2 Funktion

Umschalten zwischen FM / USB / LINE / BT

3 Lautlos

4 Lautstärke erhöhen

5 Zurück

6 Funkfrequenz-Scan-Funktion

7 Funktion 0-9

8 Equalizer

Um einen der Equalizer-Modi auszuwählen

9 Wiedergabe / Pause

10 Weiter

11 Verringern Sie die Lautstärke

12 Wiederholen

Nur im USB-Modus

EIN / ALLE / AUS

LINE IN / USB / BLUETOOTH / RADIO

1. LINE IN



Wenn das Audiokabel angeschlossen ist, können Sie das Gerät an die externe Audio Multimedia Quellen mit dem "LINE IN" Anschluss der externen Systemsteuerung anschliessen. Nach dem Anschluss, drücken Sie die LINE IN taste des Geräts um den LINE IN Modus zu starten. In diesem Moment, der LINE IN-Indikator wird angezeigt. Das heisst dass das Gerät die Audio Dateien von anderen Multimedia Quellen wie der PC, ein Handy, ein MP3 oder MP4 Spieler, etc. wiedergeben kann.

Anmerkung: Im LINE IN-Modus funktioniert das Vor- und Zurückspulen von Stücken nicht. Dies muss direkt über das Gerät vorgenommen werden.

2. USB WIEDERGABE

Führen einen USB-Flash-Speicher in den entsprechenden Slot ein. Das Gerät spielt automatisch die MP3-Musik.

3. BLUETOOTH-MODUS

- A. Drücken Sie  und das Wort "BLUE" erscheint auf dem Bildschirm. Das  Symbol beginnt zu blinken.. Im Bluetooth-Modus ist das Gerät eingeschaltet und befindet sich im Suchmodus / Kopplungsmodus / Neuverbindungsmodus zur Verbindungswiederherstellung.
- B. Schalten Sie jetzt die Bluetooth Funktion Ihres Handys ein.
- C. "NGS SKYRIDER" suchen und wählen um die Übereinstimmung durchzuführen (zum ersten Mal oder um ein neues Gerät anzuschliessen). Sobald die Verbindung hergestellt ist, blinkt das  Symbol nicht mehr.
- D. Der Bluetooth Lautsprecher wird automatisch angeschlossen wenn Ihr Handy übereinstimmt wurde (je nach Modell und Einstellung des Handys kann es notwendig sein die Geräte manuell wieder anzuschliessen).

4. RADIO-MODUS

Drücken Sie die FM-Taste und eine Radiofrequenz erscheint auf dem Bildschirm. Um eine automatische Suche durchzuführen, drücken Sie die Taste **▶** für 2 Sekunden. Wenn die Suche beendet wurde, drücken Sie einfach auf die Tasten **◀◀** und **▶▶**, um von Kanal zu Kanal zu wechseln.

Mit der Fernbedienung

1. Drücken Sie MODE, um in den FM-Radiomodus zu wechseln
2. Drücken Sie SCAN, um die Kanäle automatisch zu suchen und zu sehen
3. Drücken Sie SCAN erneut, um die Suche zu stoppen
4. Drücken Sie **◀◀** / **▶▶**, um den vorherigen / nächsten Kanal auszuwählen

TECNISCHE SPECIFIKATIONEN

Ausgangsleistung: 80W

Subwoofer: 6"

Hochtöner: 2 x 3"

LED-Anzeige

Bluetooth

FM-Radio

USB-Audioeingang

Equalizer-Steuerung

Line-Eingang

Basskontrolle

Höhensteuerung



Sollten Sie dieses Produkt später einmal entsorgen müssen, beachten Sie bitte, dass elektrische Abfallprodukte nicht mit dem Haushaltsmüll entsorgt werden dürfen. Bitte führen Sie das Produkt dem Recycling zu, sofern eine entsprechende Einrichtung (Wertstoffhof) vorhanden ist.

Fragen Sie bei Ihren Behörden vor Ort nach Möglichkeiten zum Recycling.
(Richtlinie über Elektro- und Elektronik-Altgeräte).

ISTRUZIONI D'USO

SKYRIDER

SISTEMA DI AUDIO 2.1
BLUETOOTH

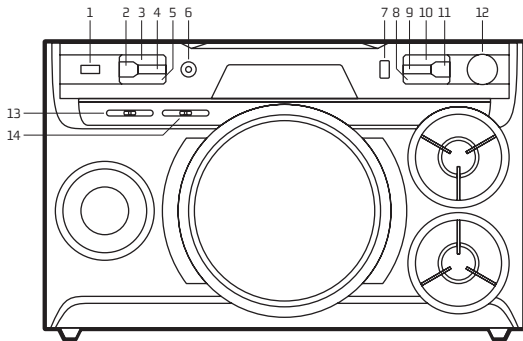

TASTI DI CONTROLLO

1 Pulsante di accensione/spegnimento

2 Modalità Bluetooth

Premere questo pulsante per passare direttamente alla modalità Bluetooth

3 Modalità radio FM

4 Modalità USB

5 Modalità LINE

6 Linea ingresso

7 Ingresso USB

8 Successivo

9 Equalizzatore

Premere per 6 effetti sonori diversi

10 Precedente

11 Riproduci/Pausa

Premere per mettere in pausa la canzone, premere di nuovo per riprendere la riproduzione

12 Pulsante del volume

13 Regolazione dei bassi

14 Regolazione degli acuti

UTILIZZO DEL TELECOMANDO

Installazione delle batterie

Rimuovere il coperchio della batteria sul retro del telecomando, come mostrato, ed inserire pile di tipo 2xAAA, assicurandosi della corretta posizione della polarità.

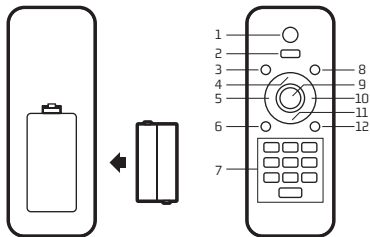

Nota: Si prega puntare lo schermo a LED quando si utilizza il telecomando

1 Accensione

2 Funzione di modalità

Per passare dalla modalità FM / USB / LINE / BT

3 Silenzio

4 Aumenta volume

5 Precedente

6 Funzione di scansione a radiofrequenza

7 Funzione 0-9

8 Equalizzatore

Per selezionare una delle modalità di equalizzazione

9 Riproduci/Pausa

10 Successivo

11 Diminuisci il volume

12 Ripeti

Solo in modalità USB
ONE / ALL / OFF

LINE IN / USB / BLUETOOTH / RADIO

1. LINE IN

Quando è collegato il Cavo audio, è possibile collegare il dispositivo a delle sorgenti audio multimediali esterne tramite la presa 'LINE IN'. Dopo la connessione, premere il tasto LINE IN affinché il dispositivo vada in modo LINE IN. In questo momento, l'indicatore LINE IN apparirà sul display. Questo significa che il dispositivo può riprodurre file audio da altre fonti come il PC, un telefono cellulare, un lettore MP3 o MP4, ecc.

Nota: Con la modalità LINE IN non è possibile riavvolgere o avanzare le canzoni. Queste funzioni devono essere svolte direttamente sul dispositivo collegato.

2. RIPRODUZIONE DA USB

Inserire una memoria Flash USB nella porta corrispondente. Il dispositivo riprodurrà automaticamente la musica MP3.

3. MODALITÀ BLUETOOTH

- A. Premere **0** e apparirà sullo schermo la parola "BLUE".
L'icona ***** inizierà a lampeggiare. In modalità Bluetooth il dispositivo è acceso con la funzione ricerca / collegamento / riconnessione per ripristinare il collegamento.
- B. Accendere adesso la funzione Bluetooth del suo telefonino.
- C. Cercare "NGS SKYRIDER" e selezionarlo per realizzare l'accoppiamento per la prima volta o per accoppiare un nuovo dispositivo. Una volta connesso, l'icona ***** smetterà di lampeggiare.
- D. L'altoparlante Bluetooth si riconnetterà automaticamente se il suo telefonino è stato accoppiato. In base al tipo e la configurazione del telefonino, è possibile dover realizzare manualmente la riconnessione in alcuni dispositivi.

ISTRUZIONI D'USO

4. MODALITÀ RADIO

Premere il pulsante FM e una radiofrequenza apparirà sullo schermo. Per eseguire una ricerca automatica, tenere premuto il tasto ► per 2 secondi. Dopo la ricerca, per passare da una stazione all'altra, premere i pulsanti ◀◀ e ▶▶.

Dal telecomando

1. Premere MODE per passare alla modalità radio FM
2. Premere SCAN per cercare e vedere i canali in modo automatico
3. Premere nuovamente SCAN per interrompere la ricerca
4. Premere ◀◀ / ▶▶ per selezionare il canale precedente/ successivo

SPECIFICHE TECNICHE

Potenza in uscita: 80W

Altoparlante woofer: 6"

Altoparlanti Tweeter: 2 x 3"

Display a LED

Bluetooth

Radio FM

Ingresso audio USB

Controllo dell'equalizzatore

Immissione in linea

Controllo dei bassi

Controllo degli alti



Se in futuro dovesse essere necessario smaltire questo prodotto, si prega di notare che:

I rifiuti elettrici non devono essere smaltiti insieme ai rifiuti domestici. Riciclare in apposite strutture.

Verificare con l'Autorità locale o Rivenditore dove poter riciclare il dispositivo.

(Direttiva sullo smaltimento dei rifiuti elettrici ed elettronici)

SKYRIDER

SISTEMA DE SOM 2.1
BLUETOOTH

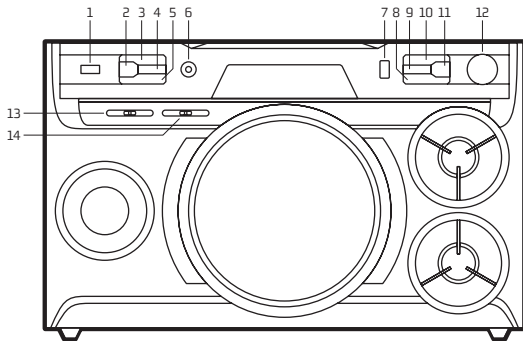

BOTÕES DE CONTROLE

1 Botão de ligar/desligar

2 Modo Bluetooth

Pressione este botão para passar diretamente para o modo Bluetooth

3 Modo rádio FM

4 Modo USB

5 Modo LINE

6 Entrada de som

7 Entrada USB

8 Seguinte

9 Equalizador

Pressione para 6 efeitos de som diferentes

10 Anterior

11 Reproduzir/Pausa

Pressione para interromper a música, pressione novamente para retomar a reprodução

12 Botão de volume

13 Ajuste de graves

14 Ajuste de agudos

USAR O CONTROLO REMOTO

Instalação das pilhas

Retire a tampa das pilhas na parte de trás do controlo remoto, conforme mostrado, e introduza 2 pilhas tamanho AAA, certificando-se da polaridade correta.

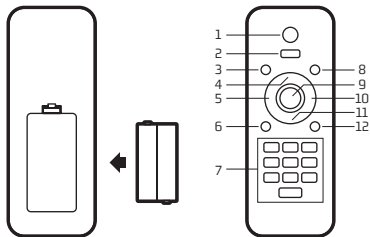

Nota: aponte para o indicador LED quando usar o controlo remoto

1 Ligado

2 Função de modo

Para passar do modo FM/USB/LINE/BT

3 Silêncio

4 Aumentar volume

5 Anterior

6 Função de procura de frequências de rádio

7 Função 0-9

8 Equalizador

Para selecionar um dos modos de equalização

9 Reproduzir/Pausa

10 Seguinte

11 Diminuir volume

12 Repetir

Apenas no modo USB

ONE/ALL/OFF

LINE IN / USB / BLUETOOTH / RÁDIO

1. LINE IN



Quando está ligado o Cabo de áudio, pode ligar o dispositivo às fontes de áudio multimédia externas por meio da entrada "LINE IN". Depois da ligação, carregue na tecla LINE IN do dispositivo para aceder ao modo LINE IN. Neste momento, o indicador LINE IN irá aparecer no ecrã. Isto significa que o dispositivo pode reproduzir os arquivos de áudio a partir de outras fontes multimédia como o PC, um telemóvel, um reprodutor de MP3 e de MP4, etc.

Nota: No modo LINE IN, a função "avançar e retroceder músicas" não funciona. Deve ser efetuada diretamente através do dispositivo.

2. REPRODUÇÃO DE USB

Introduza uma memória Flash USB na ranhura correspondente. O dispositivo irá reproduzir automaticamente a música MP3.

3. MODO BLUETOOTH

- Pressione  e aparecerá a palavra "BLUE" no ecrã. O ícone  irá começar a piscar. No modo Bluetooth o dispositivo está ligado e em modo de busca / emparelhamento / religação para restabelecer conexão.
- Acenda agora a função Bluetooth de seu telemóvel.
- Procure "NGS SKYRIDER" e selecione-o para realizar o emparelhamento (pela primeira vez ou para emparelhar um novo dispositivo). Uma vez ligado, o ícone  irá parar de piscar.
- O reprodutor Bluetooth voltará a ligar-se automaticamente se o seu telemóvel foi emparelhado (segundo o tipo e a configuração do seu telemóvel, pode ser necessário realizar manualmente ligação de alguns dispositivos).

4. MODO RÁDIO

Pressione o botão FM e aparecerá uma frequência de rádio no ecrã. Para fazer uma busca automática, prima o botão ► durante 2 segundos. Após concluída a procura, para passar de um canal para outro, prima os botões ◀◀ e ▶▶.

A partir do telecomando

1. Prima MODE para mudar para o modo de rádio FM
2. Prima SCAN para procurar e ver os canais automaticamente
3. Prima SCAN novamente para parar a busca
4. Prima ◀◀ / ▶▶ para escolher o canal anterior/seguinte

ESPECIFICAÇÕES TÉCNICAS

Potência de saída: 80 W

Altifalante woofer: 6"

Altifalantes tweeter: 2 x 3"

Ecrã LED

Bluetooth

Rádio FM

Entrada áudio USB

Controlo do equalizador

Entrada em linha

Controlo de graves

Controlo de agudos



Se a qualquer momento no futuro tiver que se desfazer deste produto, por favor note que:

Os resíduos dos produtos eléctricos não deverão ser misturados juntamente com os resíduos domésticos. Por favor recicle onde seja possível.

Verifique junto da sua Autoridade Local ou comerciante informação acerca de reciclagem.
(Directiva sobre Resíduos de Equipamento Eléctrico e Electrónico)

SKYRIDER

SYSTEM AUDIO 2.1
BLUETOOTH

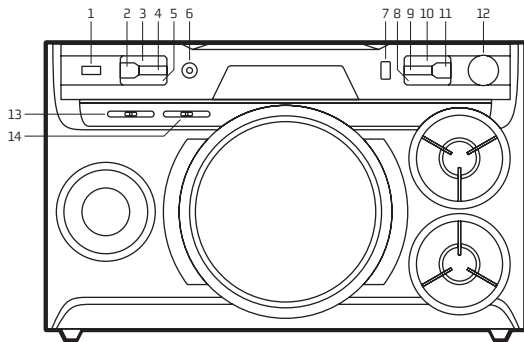

PRZYCISKI STEROWANIA

1 Przycisk włączania / wyłączenia

2 Tryb Bluetooth

Nacisnąć ten przycisk, aby przejść bezpośrednio do trybu Bluetooth.

3 Tryb radio FM

4 Tryb USB

5 Tryb LINE

6 Wejście linii

7 Wejście USB

8 Dalej

9 Korektor

Nacisnąć przycisk, by uzyskać 6 różnych efektów dźwiękowych.

10 Wstecz

11 Odtwarzanie / Pauza

Nacisnąć przycisk, aby wstrzymać odtwarzanie utworu i nacisnąć go ponownie, aby wznowić odtwarzanie.

12 Przycisk poziomej głośności

13 Regulacja basów

14 Regulacja tonów wysokich

KORZYSTANIE Z PILOTA

Instalacja baterii

Zdejmij pokrywę baterii z tyłu pilota jak na rysunku i włóż baterię typu 2xAAA zapewniając właściwą polaryzację.

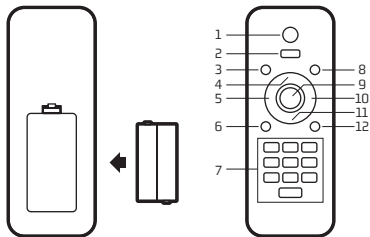

Uwaga: Podczas korzystania z funkcji zdalnego sterowania pilot należy wycelować w kierunku wyświetlacza LED

1 Włączony

2 Funkcja trybu

Przełączanie pomiędzy trybem FM / USB / LINE / BT

3 Wyciszenie

4 Zwiększanie głośności

5 Wstecz

6 Funkcja skanowania częstotliwości radiowych

7 Funkcje 0-9

8 Korektor

Aby wybrać jeden z trybów korektora

9 Odtwarzanie / Pauza

10 Dalej

11 Zmniejszanie głośności

12 Powtarzanie

Tylko w trybie USB

ONE / ALL / OFF

LINE IN / USB / BLUETOOTH / RADIO

1. WEJŚCIE LINE IN



Gdy jest pomocniczy przesyłu kabel audio, urządzenie może zostać połączone z innymi źródłami plików multimedialnych za pomocą portu "LINE IN". Po podłączeniu, naciśnij przycisk LINE IN, aby przejść do trybu LINE IN; wskaźnik LINE IN wyświetli się na ekranie. Oznacza to, że urządzenie może odtwarzać pliki audio z innych źródeł multimedialnych takich, jak komputer, telefon komórkowy, odtwarzacz MP3 i MP4, etc.

Uwaga: W trybie LINE IN nie działa funkcja przewijania do przodu i do tyłu utworów. Powinno zostać wykonane bezpośrednio za pomocą urządzenia.

2. ODTWARZANIE ZA POMOCĄ POŁĄCZENIA USB

Włóż kartę pamięci Flash USB do odpowiedniego gniazda. Urządzenie automatycznie odtworzy muzykę MP3.

3. TRYB BLUETOOTH

- A. Naciśnąć przycisk , a na ekranie pojawi się słowo "BLUE". Ikona  zacznie migać. W trybie Bluetooth urządzenie jest włączone, podobnie w trybie szukanie/ dopasowywanie/ połącz ponownie aby przywrócić łączność.
- B. Włącz funkcję bluetooth w swoim telefonie komórkowym.
- C. Wyszukaj "NGS SKYRIDER" i wybierz to urządzenie w celu sparowania go z telefonem (po raz pierwszy lub w celu sparowania nowego urządzenia). Po podłączeniu ikona  przestanie migać.
- D. Głośnik bluetooth połączy się automatycznie, jeśli wcześniej zostanie sparowany z telefonem komórkowym (w zależności od rodzaju i konfiguracji telefonu, ponowne połączenie w przypadku niektórych urządzeń musi być wykonane ręcznie).

4. TRYB RADIO

Nacisnąć przycisk FM, a na ekranie pojawi się częstotliwość radiowa. Aby wykonać automatyczne wyszukiwanie, naciśnij przycisk ► przez 2 sekundy. Po zakończeniu wyszukiwania, aby przejść z jednego kanału do drugiego, należy nacisnąć przyciski ◀◀ i ▶▶.

Na pilocie zdalnego sterowania

1. Naciśnij przycisk MODE, aby przejść do trybu radia FM
2. Naciśnij przycisk SCAN, aby automatycznie wyszukać i oglądać kanały
3. Naciśnij przycisk SCAN ponownie, aby zatrzymać wyszukiwanie
4. Naciśnij ◀◀ / ▶▶, aby wybrać poprzedni / następny kanał

SPECYFIKACJA TECHNICZNA

Moc wyjściowa: 80 W

Głośnik niskotonowy: 6"

Głośniki wysokotonowe: 2 x 3"

Wyświetlacz LED

Bluetooth

Radio FM

Wejście audio USB

Kontrola korektora

Wejście na linię

Regulacja basów

Regulacja tonów wysokich



Jeżeli w przyszłości zajdzie potrzeba utylizacji niniejszego produktu należy pamiętać, że:

Zużyte urządzenia elektryczne i elektroniczne nie mogą być wyrzucane wraz z innymi odpadami pochodzącymi z gospodarstwa domowego. Tego typu urządzenia należy przekazać do punktu składowania zużytych urządzeń elektrycznych i elektronicznych.

Informacje na temat punktów składowania można uzyskać od miejscowych władz i u sprzedawcy.

(Dyrektywa WEEE w sprawie zużytego sprzętu elektrycznego i elektronicznego)

SKYRIDER

GELUIDSSYSTEEM 2.1
BLUETOOTH

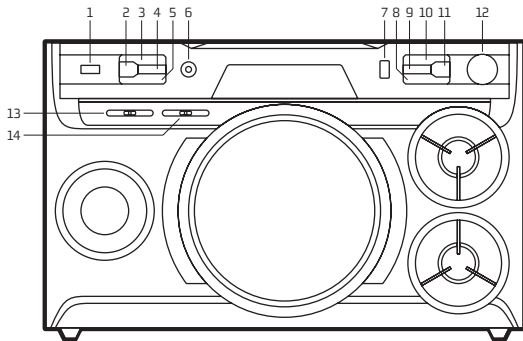

BEDIENINGSTOETSEN

1 Aan/uit-knop

2 Bluetooth-modus

Druk op deze knop om direct naar de Bluetooth-modus over te schakelen

3 FM-radio

4 USB-modus

5 LIJN-modus

6 Lijningang

7 USB-ingang

8 Volgende

9 Equalizer

Druk hierop voor 6 verschillende geluidseffecten

10 Vorige

11 Afspelen/Pauzeren

Druk om het nummer te pauzeren, druk nogmaals om het afspelen te hervatten

12 Volumeknop

13 Aanpassing van de lage tonen

14 Aanpassing van de hoge tonen

DE AFSTANDSBEDIENING GEBRUIKEN

Plaatsen van de batterijen

Verwijder de batterijklep aan de achterkant van de afstandsbediening zoals afgebeeld en plaats 2 AAA-batterijen in de juiste richting.

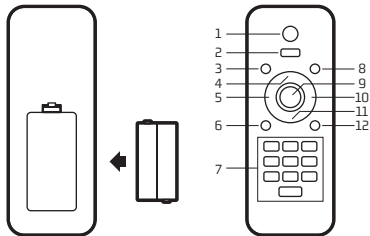

Opmerking: Richt de afstandsbediening op het LED-scherm

1 Aan

2 Modusfunctie

Schakelen tussen FM/USB/LIJN/BT-modus

3 Stil

4 Volume verhogen

5 Vorige

6 Radiofrequentie-scanfunctie

7 Functie 0-9

8 Equalizer

Om een van de equalizermodi te selecteren

9 Afspelen/Pauzeren

10 Volgende

11 Het volume verlagen

12 Herhalen

Alleen in USB-modus

EEN/ALLE/UIT

LINE IN / USB / BLUETOOTH / RADIO

1. LINE IN

Wanneer de audiokabel is aangesloten, kunt u het apparaat met externe multimedia audio aansluiten via de "LINE IN" poort op het achterpaneel. Druk na het aansluiten op de LINE IN-toets van het apparaat om toegang tot de LINE IN-modus te krijgen. Dan verschijnt de LINE IN-indicator op het scherm. Dit betekent dat het apparaat audiobestanden kan afspelen van andere media bronnen zoals PC, GSM, MP3-speler en MP4, etc.

Opmerking: In de LINE IN-modus werken de functies snel vooruit en liedjes terugspoelen niet. Deze functies moeten direct via het apparaat gemaakt worden.

2. USB WEERGAVE

Plaats een USB Flash- in het overeenstemmende geheugenslot. Het apparaat zal de MP3 muziek automatisch afspelen.

3. BLUETOOTH MODE

A. Druk op  en het woord "BLUE" verschijnt op het scherm. De  icoon begint te knipperen. In de Bluetooth-modus is het apparaat ingeschakeld en in zoek / koppeling/ heraansluiting mode om de aansluiting te herstellen.

B. Schakel nu de Bluetooth op uw GSM in.

C. Zoek naar "NGS SKYRIDER" en selecteer voor het koppelen (voor het eerst of om een nieuw apparaat te koppelen). Wanneer gekoppeld, zal het  icoon stoppen met knipperen.

D. De Bluetooth-luidspreker wordt automatisch herkoppelt wanneer uw GSM gekoppeld is (afhankelijk van het GSM type en de configuratie, kan de handmatige heraansluiting noodzakelijk zijn voor sommige apparaten).

4. RADIO MODE

Druk op de FM-knop en een radiofrequentie verschijnt op het scherm. Druk gedurende 2 seconden op de ►-knop om een automatische zoekopdracht uit te voeren. Na het zoeken, druk op de ◀◀ en ▶▶toetsen om van kanaal te veranderen.

Vanaf de afstandsbediening

1. Druk op MODE om naar de FM-radiomodus te schakelen
2. Druk op SCAN om te zoeken en de kanalen automatisch te bekijken
3. Druk nogmaals op SCAN om het zoeken te stoppen
4. Druk op ◀◀ / ▶▶ om het vorige / volgende kanaal te kiezen

TECHNISCHE SPECIFICATIES

Uitgangsvermogen: 80W

Woofer-luidspreker: 6"

Tweeter-luidsprekers: 2 x 3"

Led-display

Bluetooth

FM-radio

USB-audio-ingang

Equalizerregeling

Lijningang

Regeling van de lage tonen

Regeling van de hoge tonen



Indien u dit product in de toekomst wilt afdanken, dan moet u er rekening mee houden dat elektrische producten niet bij het huishoudelijk afval mogen geplaatst worden. Recyclen in de beschikbare installaties.

Raadpleeg de lokale autoriteiten of dealer voor instructies over recycling.

(Richtlijn betreffende de verwijdering van elektrische en elektronische apparatuur)

SKYRIDER

ZVUKOVÝ SYSTÉM 2.1
BLUETOOTH

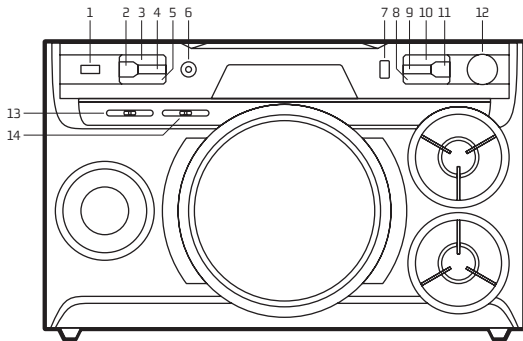

TLAČÍTKO OVLÁDÁNÍ

1 Tlačítko On / Off

2 Režim Bluetooth

Stiskněte toto tlačítko pro přímé přepnutí do režimu Bluetooth

3 Režim FM rádio

4 Režim USB

5 Režim LINE

6 Online vstup

7 Vstup pro USB

8 Další

9 Ekvalizér

Stiskněte pro 6 různých zvukových efektů

10 Předchozí

11 Přehrát/ Pauza

Stiskněte pro pozastavení skladby a znovu stiskněte pro obnovení přehrávání

12 Tlačítko hlasitosti

13 Nastavení basů

14 Nastavení výšek

POUŽITÍ DÁLKOVÉHO OVLÁDÁNÍ

Vložte baterie

Odstraňte kryt baterie na zadní straně dálkového ovládní, jak je ukázáno, a vložte 2 baterie typu AAA. Dbejte přitom na jejich správnou polaritu.

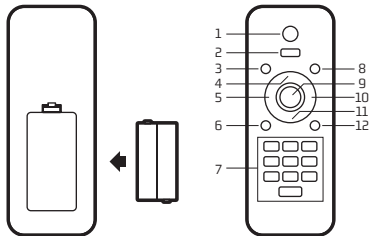

Poznámka: Pokud používáte dálkový ovladač, namiřte na LED obrazovku

1 Zapínání

2 Funkce režimu

Přepínání mezi režimem FM / USB / LINE / BT

3 Ticho

4 Zvýšit hlasitost

5 Předchozí

6 Funkce snímání radiových frekvencí

7 Funkce 0-9

8 Ekvalizér

Výběr jednoho z režimů ekvalizátoru

9 Přehrát/ Pauza

10 Další

11 Snížení hlasitosti

12 Opakovat

Pouze v režimu USB
ONE / ALL / OFF

LINE IN / USB / BLUETOOTH / RADIO

1. LINE IN



Když je připojen audio kabel, můžete připojit zařízení k externím zdrojům multimediálního zvuku přes port „LINE IN“ na zadním panelu. Po připojení stiskněte tlačítko LINE IN na zařízení pro přístup k režimu LINE IN. V tuto chvíli se na obrazovce zobrazí indikátor LINE IN. To znamená, že zařízení může přehrávat zvukové soubory z jiných zdrojů médií, jako jsou počítače, mobilní telefony, MP3 a MP4 přehrávače apod.

Poznámka: V režimu LINE IN nefunguje funkce rychlého přehrávání skladby vpřed a vzad. To musí být provedeno přímo přes zařízení.

2. PŘEHŘÁVÁNÍ Z USB

Vložte disk USB do příslušných zdírek. Přístroj začne automaticky přehrávat hudbu ve formátu MP3.

3. REŽIM BLUETOOTH

A. Stiskněte tlačítko  a na obrazovce se objeví slovo „BLUE“. Ikona  začne blikat. V režimu Bluetooth je zařízení zapnuté a nachází se v režimu vyhledávání / párování / znovupřipojení pro obnovení propojení.

B. Nyní zapněte funkci Bluetooth na svém mobilním telefonu.

C. Vyhledejte zařízení s názvem „NGS SKYRIDER“ a vyberte jej pro párování (poprvé nebo pro spárování nového přístroje). Po připojení přestane blikat ikona .

D. Reprodukční Bluetooth se připojí automaticky, pokud byl už byl mobilní telefon spárován (v závislosti na typu a konfiguraci mobilního telefonu budete muset na některých zařízeních provést opětovné připojení ručně).

4. REŽIM RÁDIO

Stiskněte tlačítko FM a na obrazovce se objeví rádiová frekvence. Chcete-li provést automatické vyhledávání, stiskněte tlačítko ► po dobu 2 sekund. Po vyhledání přepínejte z kanálu na kanál pomocí tlačítek ◀◀ a ▶▶.

Z dálkového ovladače

1. Stisknutím tlačítka MODE přepněte do režimu FM rádia
2. Stiskněte tlačítko SCAN pro automatické vyhledávání a sledování kanálů
3. Opět stiskněte tlačítko SCAN pro zastavení vyhledávání
4. Stisknutím tlačítka ◀◀ / ▶▶ vyberte předchozí / následující kanál

TECHNICKÉ SPECIFIKACE

Výkon: 80W

Reproduktor woofer: 6 "

Reproduktory tweeter: 2 x 3 "

LED displej

Bluetooth

FM rádio

Vstup audio USB

Ovládání ekvalizéru

Online vstup

Ovládání basů

Ovládání výšek



Pokud bude tento výrobek třeba v budoucnu zlikvidovat, upozorňujeme, že:

Elektrické produkty nesmí být likvidovány společně s komunálním odpadem. Je třeba je recyklovat v příslušných zařízeních.

Pro pokyny k recyklaci se obraťte na místní úřady nebo na prodejce.

(Směrnice o likvidaci elektrických a elektronických zařízení)

SKYRIDER

ZVUKOVÝ SYSTÉM 2.1
BLUETOOTH

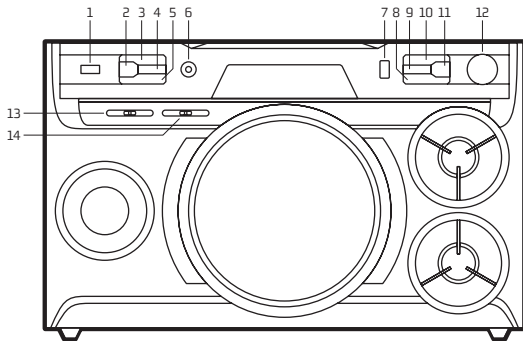

OVLÁDACIE TLAČIDLÁ

1 Tlačidlo zapnutia / vypnutia

2 Režim Bluetooth

Stlačením tohto tlačidla prepnete priamo do režimu Bluetooth

3 Režim FM rádia

4 Režim USB

5 Režim LINE

6 Vstup pre kábel

7 USB vstup

8 Nasledujúce

9 Ekvalizér

Stlačte pre 6 rôznych zvukových efektov

10 Predchádzajúce

11 Prehrať / Pozastaviť

Stlačte na pozastavenie skladby, opätovným stlačením obnovte prehrávanie

12 Tlačidlo hlasitosti

13 Nastavenie basov

14 Nastavenie výšok

POUŽÍVANIE DIAĽKOVÉHO OVLÁDAČA

Inštalácia batérií

Odstráňte kryt batérie zo zadnej časti diaľkového ovládača tak, ako je ukázané a vložte 2 batérie veľkosti AAA, pričom sa uistite, že majú správnu polaritu.

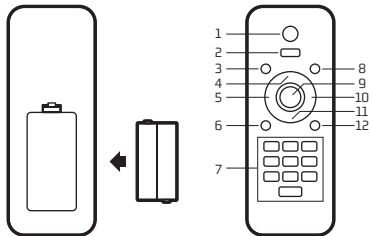

Poznámka: Pri používaní diaľkového ovládača ho namierte smerom na LED obrazovku

1 Zapínanie

2 Funkcia režimu

Prepínanie medzi režimom FM / USB / LINE / BT

3 Ticho

4 Zvýšiť hlasitosť

5 Predchádzajúce

6 Funkcia rádiových frekvencií snímání

7 Funkcia 0-9

8 Ekvalizér

Pre výber jedného z režimov ekvalizéra

9 Prehrať / Pozastaviť

10 Nasledujúce

11 Znížiť hlasitosť

12 Opakovať

Iba v režime USB
ONE / ALL / OFF

LINE IN / USB / BLUETOOTH / RÁDIO

1. LINE IN



Pomocou pripojeného zvukového kábla môžete zariadenie pripojiť k externým multimediálnym zdrojom zvuku cez vstup "LINE IN". Po pripojení stačí nastaviť režim LINE IN stlačením tlačidla LINE IN na zariadení. V tomto štádiu bude indikátor LINE IN zobrazený na obrazovke a navrhne, že zariadenie môže prehrávať zvukové súbory z multimediálnych zdrojov ako napríklad počítač, mobilný telefón, MP3 a MP4 atď.

Poznámka: V režime LINE IN nebude fungovať funkcia previnutia skladby dopredu a späť. Musíte k nim prísť priamo cez pomocné zariadenie.

2. PREHRÁVANIE USB

Vložte pamäťový USB Flash kľúč do príslušného vstupu. Zariadenie automaticky prehrá akúkoľvek hudbu vo formáte MP3.

3. REŽIM BLUETOOTH

- A. Stlačte tlačidlo  a na obrazovke sa zobrazí slovo "BLUE". Ikona  začne blikať. V režime Bluetooth prejde zariadenie do režimu vyhľadávania / párovania / opätovného pripojenia pre dvojicu.
- B. Teraz ZAPNITE funkciu Bluetooth na vašom mobilnom telefóne.
- C. Vyhľadajte "NGS SKYRIDER" a zvolte ho na párovanie (pre párovanie po prvýkrát alebo párovanie nového mobilného zariadenia). Po pripojení prestane ikona  blikať.
- D. Reproduktor Bluetooth sa automaticky opätovne pripojí, ak bol váš mobilný telefón spárovaný (v závislosti od typu a konfigurácie mobilného telefónu môže na niektorých zariadeniach vyžadovať manuálne opätovné pripojenie).

4. REŽIM RÁDIO

Stlačte tlačidlo FM a na obrazovke sa zobrazí rádiová frekvencia. Ak chcete začať automatické vyhľadávanie, stlačte tlačidlo ► na 2 sekundy. Keď je vyhľadávanie dokončené, presúvajte sa medzi kanálmi stláčaním tlačidiel ◀◀ a ▶▶.

Na diaľkovom ovládači

1. Pomocou tlačidla MODE prepnete systém do režimu rádia FM
2. Pomocou tlačidla SCAN automaticky vyhľadajte a sledujte kanály
3. Opätovným stlačením tlačidla SCAN zastavíte vyhľadávanie
4. Pomocou tlačidla ◀◀ / ▶▶ vyberte predchádzajúci / nasledujúci kanál

TECHNICKÉ ŠPECIFIKÁCIE

Výstupný výkon: 80W

Basového reproduktora: 6"

Výškové reproduktory: 2 x 3"

LED obrazovka

Bluetooth

FM rádio

USB audio vstup

Ovládanie ekvalizéra

Vstup pre kábel

Ovládanie basov

Ovládanie výšok



Ak v budúcnosti budete musieť tento produkt vyhodiť, vezmite prosím na vedomie, že:

Odpad z elektronických výrobkov sa nesmie likvidovať s domovým odpadom. Recyklujte ho v dostupných zariadeniach.

Informujte sa u miestnych úradov alebo u predajcu a požiadajte o pokyny na recykláciu.

(Smernica o likvidácii elektrických a elektronických zariadení)

ΟΔΗΓΙΕΣ ΧΡΗΣΗΣ

SKYRIDER

ΣΥΣΤΗΜΑ
ΑΝΑΠΑΡΑΓΩΓΗΣ ΗΧΟΥ
2.1 BLUETOOTH

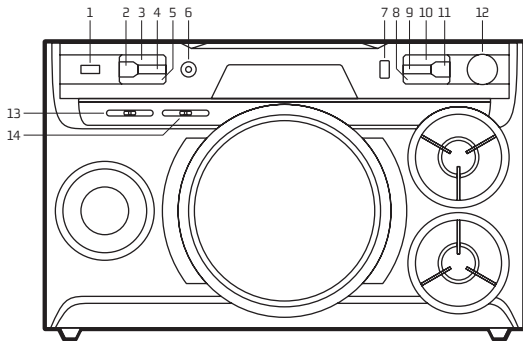

ΚΟΥΜΠΙΑ ΕΛΕΓΧΟΥ

1 Πλήκτρο ενεργοποίησης / απενεργοποίησης

2 Λειτουργία Bluetooth:

Πατήστε αυτό το πλήκτρο για απευθείας μετάβαση στη λειτουργία Bluetooth

3 Λειτουργία ραδιοφώνου στα FM

4 Λειτουργία USB

5 Λειτουργία LINE

6 Γραμμή εισόδου

7 Είσοδος USB

8 Επόμενο

9 Ισοσταθμιστής

Πατήστε για 6 διαφορετικά ηχητικά εφέ

10 Προηγούμενο

11 Αναπαραγωγή / Παύση

Πατήστε για την παύση του τραγουδιού, και πιέστε ξανά για να συνεχίσετε την αναπαραγωγή

12 Πλήκτρο έντασης ήχου

13 Ρύθμιση για τα μπάσα

14 Ρύθμιση για τα πρίμα

ΧΡΗΣΗ ΤΟΥ ΤΗΛΕΧΕΙΡΙΣΤΗΡΙΟΥ

Τοποθέτηση μπαταριών

Αφαιρέστε το κάλυμμα της μπαταρίας από το πίσω μέρος του τηλεχειριστηρίου, όπως φαίνεται, και τοποθετήστε 2 μπαταρίες AAA εξασφαλίζοντας τη σωστή πολικότητα.

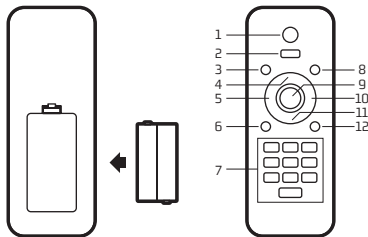

Σημείωση: Παρακαλούμε σημαδέψτε την οθόνη LED όταν χρησιμοποιείτε το τηλεχειριστήριο

1 Ενεργοποίηση

2 Τρόπος λειτουργίας

Για εναλλαγή μεταξύ του τρόπου λειτουργίας FM / USB / LINE / BT

3 Σίγαση

4 Αύξηση της έντασης ήχου

5 Προηγούμενο

6 Λειτουργία σάρωσης των συχνοτήτων ραδιοφώνου

7 Λειτουργία 0-9

8 Ισοσταθμιστή

Για να επιλέξετε μία από τις λειτουργίες ισοστάθμισης

9 Αναπαραγωγή / Παύση

10 Επόμενο

11 Μείωση της έντασης ήχου

12 Επανάληψη

Μόνο σε λειτουργία USB

ONE / ALL / OFF

LINE IN / USB / BLUETOOTH / RADIO

Για να μεταβείτε από τη μία λειτουργία στην άλλη πιέστε το κουμπί INPUT. Εάν η συσκευή δεν είναι συνδεδεμένη σε ένα USB stick ή κάρτα μνήμης SD, θα αγνοήσει αυτές τις λειτουργίες.

1. LINE IN ΣΕ ΧΡΗΣΗ



Όταν το καλώδιο ήχου είναι συνδεδεμένο, μπορείτε να συνδέσετε τη συσκευή με ήχους πολυμέσων από εξωτερικές πηγές μέσω της θύρας "LINE IN" στο πίσω μέρος. Μετά τη σύνδεση, πατήστε το κουμπί LINE IN, ώστε να έχετε πρόσβαση στη λειτουργία LINE IN. Στο διάστημα αυτό, η ένδειξη LINE IN εμφανίζεται στην οθόνη. Αυτό σημαίνει ότι η συσκευή μπορεί να αναπαράγει αρχεία ήχου από άλλες εξωτερικές πηγές πολυμέσων, όπως PC, κινητό τηλέφωνο, MP3 και MP4 player, κλπ.

Σημείωση: Σε λειτουργία LINE IN λειτουργία δεν λειτουργεί η λειτουργία forward και rewind για τραγουδία. Θα πρέπει να γίνει απευθείας μέσω της συσκευής.

2. ΑΝΑΠΑΡΑΓΩΓΗ ΑΠΟ USB

Τοποθετήστε μια υποδοχή USB flash μνήμη στην αντίστοιχη σχισμή. Η συσκευή θα αναπαράγει αυτόματα την μουσική MP3.

3. ΛΕΙΤΟΥΡΓΙΑ BLUETOOTH

- Patήστε  και η λέξη "BLUE" θα εμφανιστεί στην οθόνη. Το εικονίδιο  θα αρχίσει να αναβοσβήνει. Στη λειτουργία Bluetooth της συσκευής είναι ενεργοποιημένη και έτσι αναζήτησης / παιχνιδι / επανασύνδεση για να επαναφέρετε σύνδεσμο.
- Ενεργοποιήστε τη λειτουργία Bluetooth του κινητού σας τηλεφώνου.
- Κάντε αναζήτηση για το "NGS SKYRIDER" και επιλέξτε το για να πραγματοποιηθεί συγχρονισμός (για πρώτη φορά ή για να το συγχρονίσετε με μια νέα συσκευή). Μόλις συνδεθεί, το εικονίδιο  σταματά να αναβοσβήνει.
- Το ηχείο Bluetooth θα επανασυνδεθεί αυτόματα αν το κινητό σας τηλέφωνο έχει συγχρονιστεί (ανάλογα με τον τύπο και τις ρυθμίσεις του κινητού τηλεφώνου, μπορεί σε ορισμένες συσκευές να πρέπει να εκτελέσετε χειροκίνητα την επανασύνδεση).

ΟΔΗΓΙΕΣ ΧΡΗΣΗΣ

4. ΛΕΙΤΟΥΡΓΙΑ ΡΑΔΙΟΦΩΝΟΥ

Πατήστε το πλήκτρο FM και μια ραδιοφωνική συχνότητα θα εμφανιστεί στην οθόνη. Για να πραγματοποιήσετε μια αυτόματη αναζήτηση, πατήστε το πλήκτρο ► για 2 συνεχόμενα δευτερόλεπτα. Μόλις τελειώσει η αναζήτηση, πατήστε τα πλήκτρα ◀◀ και ▶▶, για να πάτε από κανάλι σε κανάλι.

Χειρισμός από το τηλεχειριστήριο

1. Πατήστε MODE για μετάβαση στη λειτουργία ραδιοφώνου FM
2. Πατήστε SCAN για την αυτόματη αναζήτηση και παρακολούθηση των καναλιών
3. Πιέστε πάλι το SCAN για να σταματήσετε την αναζήτηση
4. Πατήστε ◀◀ / ▶▶ για να επιλέξετε το προηγούμενο / επόμενο κανάλι

ΤΕΧΝΙΚΕΣ ΠΡΟΔΙΑΓΡΑΦΕΣ

Ισχύς εξόδου: 80W

Μεγάφωνο (γούφερ) ηχείου: 6"

Ηχεία υψηλών ταχυτήτων: 2 x 3"

Οθόνη LED

Bluetooth

Ραδιόφωνο FM

Είσοδος ήχου USB

Έλεγχος ισοσταθμιστή (εκουαλίζερ)

Είσοδος με άμεση επικοινωνία

Έλεγχος για τα μπάσα

Έλεγχος για τα πρίμα



Αν στο μέλλον παραστεί η ανάγκη απόρριψης του προϊόντος, λάβετε υπόψη:

Πως τα απόβλητα ηλεκτρονικών προϊόντων δεν επιτρέπεται να απορρίπτονται μαζί με τα οικιακά απορρίμματα. Ανακυκλώστε το στις διαθέσιμες εγκαταστάσεις.

Αποταθείτε στις αρμόδιες Τοπικές Αρχές ή στον εμπορικό αντιπρόσωπο για πληροφορίες σχετικά με την ανακύκλωση.

(Οδηγία περί απόρριψης Ηλεκτρονικών και Ηλεκτρικών Συσκευών)

**DECLARATION OF CONFORMITY
DECLARACIÓN DE CONFORMIDAD**



WE, AUTHORIZED REPRESENTATIVE, **LURBE GRUP S.A.**, ERRETERIA, SPAIN, DECLARE UNDER OUR SOLE RESPONSIBILITY THAT THE FOLLOWING PRODUCT:

LURBE GRUP S.A., ERRETERIA, ESPAÑA, DECLARA BAJO SU EXCLUSIVA RESPONSABILIDAD LA CONFORMIDAD DEL PRODUCTO:

NGS: **BLUETOOTH SPEAKER NGS** / MODEL: **SKYRIDER**

NGS: **ALTAVOZ BLUETOOTH NGS** / MODELO: **SKYRIDER**

HAS BEEN TESTED AND FOUND IN CONFORMITY WITH THE FOLLOWING HARMONIZED EUROPEAN STANDARDS:

HA SIDO TESTADO EN CONFORMIDAD CON LAS SIGUIENTES NORMAS STANDARD EUROPEAS ARMONIZADAS:

ETSI EN 301 489-1 V 1.9.2 (2011-09) **EN 62479:2010**

ETSI EN 301 489-17 V 2.2.1 (2012-09) **EN 60065:2014**

ETSI EN 300 328 V 1.8.1 (2012-06)

AND THEREFORE COMPLY WITH THE ESSENTIAL REQUIREMENTS AND PROVISIONS OF THE FOLLOWING DIRECTIVES OF THE EUROPEAN PARLIAMENT AND EUROPEAN COUNCIL:

Y, POR LO TANTO, CUMPLE CON LOS REQUERIMIENTOS Y PROVISIONES DE LAS SIGUIENTES DIRECTIVAS DEL PARLAMENTO EUROPEO:

ELECTROMAGNETIC COMPATIBILITY DIRECTIVE (EMC) 2014/30/EU

RADIO EQUIPMENT DIRECTIVE 2014/53/EU

LOW VOLTAGE DIRECTIVE (LVD) 2014/35/EU

ROHS DIRECTIVE 2011/65/EU

DIRECTIVA DE COMPATIBILIDAD ELECTROMAGNÉTICA (EMC) 2014/30/EU

DIRECTIVA DE EQUIPOS DE RADIO 2014/53/EU

DIRECTIVA DE BAJA TENSIÓN (LVD) 2014/35/EU

DIRECTIVA ROHS 2011/65/EU

AUTHORIZED REPRESENTATIVE:

REPRESENTANTE AUTORIZADO:

LURBE GRUP S.A

PORTUETXE 27

20018 SAN SEBASTIÁN (GUIPÚZCOA)

SPAIN

**EN
ES**

ERRETERIA, DECEMBER 15TH, 2018
ERRETERIA, 15 DE DICIEMBRE DE 2018

SIGNED
FIRMADO

RAÚL MARTÍN
PRODUCT MANAGER

**DÉCLARATION DE CONFORMITÉ
DECLARAÇÃO DE CONFORMIDADE**



LURBE GRUP S.A., ERRENTERÍA, ESPAGNE, SOUS SA RESPONSABILITÉ EXCLUSIVE, CERTIFIE LA CONFORMITÉ DU PRODUIT :

LURBE GRUP S.A., ERRENTERÍA, ESPAÑA, DECLARA SOB A SUA EXCLUSIVA RESPONSABILIDADE A CONFORMIDADE DO PRODUTO:

NGS : **HAUT-PARLEUR BLUETOOTH NGS** / MODÈLE : **SKYRIDER**

NGS : **ALTO-FALANTE BLUETOOTH NGS** / MODELO : **SKYRIDER**

A ÉTÉ TESTÉ CONFORMÉMENT AUX NORMES STANDARD EUROPÉENNES HARMONISÉES SUIVANTES :

FOI TESTADO EM CONFORMIDADE COM AS SEGUINTE NORMAS STANDARD EUROPEIAS HARMONIZADAS:

ETSI EN 301 489-1 V 1.9.2 (2011-09) **EN 62479:2010**

ETSI EN 301 489-17 V 2.2.1 (2012-09) **EN 60065:2014**

ETSI EN 300 328 V 1.8.1 (2012-06)

ET RESPECTE DONC LES EXIGENCES ET LES DISPOSITIONS DES DIRECTIVES SUIVANTES DU PARLEMENT EUROPÉEN :

E, POR CONSEQUENTE, CUMPRE COM OS REQUISITOS E PROVISÕES DAS SEGUINTE DIRECTIVAS DO PARLAMENTO EUROPEU:

DIRECTIVE DE COMPATIBILITÉ ÉLECTROMAGNÉTIQUE (EMC) 2014/30/EU

DIRECTIVE SUR LES ÉQUIPEMENTS RADIO 2014/53/EU

DIRECTIVE BASSE TENSION (LVD) 2014/35/EU

DIRECTIVE ROHS 2011/65/EU

DIRECTIVA DE COMPATIBILIDADE ELECTROMAGNÉTICA (EMC) 2014/30/EU

DIRECTIVA RELATIVA AOS EQUIPAMENTOS DE RÁDIO 2014/53/EU

DIRECTIVA DE BAIXA TENSÃO (LVD) 2014/35/EU

DIRECTIVA ROHS 2011/65/EU

REPRÉSENTANT AUTORISÉ :

REPRESENTANTE AUTORIZADO:

LURBE GRUP S.A

PORTUETXE 27

20018 SAN SEBASTIÁN (GUIPÚZCOA)

SPAIN

**FR
PT**

ERRENTERIA, LE 15 DÉCEMBRE 2018
ERRENTERIA, 15 DE DEZEMBRO DE 2018

SIGNÉ
ASSINADO

RAÚL MARTÍN
PRODUCT MANAGER



TECHNICAL SUPPORT: WWW.NGS.EU/SUPPORT

WWW.NGS.EU