



Podręcznik użytkownika



HP Neverstop Laser 1000 series

Prawa autorskie i licencja

© Copyright 2019 HP Development Company, L.P.

Reprodukcja, adaptacja lub tłumaczenie niniejszych materiałów bez wcześniejszego pisemnego zezwolenia są zabronione, z wyłączeniem przypadków dozwolonych przez prawa autorskie.

Informacje zawarte w niniejszym dokumencie mogą ulec zmianie bez powiadomienia.

Wszystkie gwarancje udzielane w odniesieniu do produktów i usług HP określone zostały w oświadczeniach gwarancyjnych załączanych do każdego produktu i usługi. Żadne informacje tu zawarte nie mogą być rozumiane jako zawierające dodatkowe gwarancje. HP nie odpowiada za błędy techniczne czy edytorskie lub pominięcia zawarte w dokumencie.

Znaki towarowe

Apple i logo Apple są znakami towarowymi firmy Apple Inc. zarejestrowanymi w USA i innych krajach.

OS X jest znakiem towarowym firmy Apple Inc. zarejestrowanym w USA i innych krajach.

AirPrint jest znakiem towarowym firmy Apple Inc. zarejestrowanym w USA i innych krajach.

iPhone jest znakiem towarowym firmy Apple Inc. zarejestrowanym w USA i innych krajach.

Microsoft® i Windows® są zastrzeżonymi znakami handlowymi Microsoft Corporation.

Amazon, Kindle i wszystkie powiązane logo są znakami towarowymi firmy Amazon.com, Inc. lub jej spółek powiązanych.

Wi-Fi oraz Wi-Fi Direct są zastrzeżonymi znakami towarowymi firmy Wi-Fi Alliance. (Więcej informacji można znaleźć w rozdziale <https://www.wi-fi.org/who-we-are/our-brands>).

Spis treści

1 Wprowadzenie	1
Widoki drukarki	2
Widok z przodu drukarki	2
Widok z tyłu drukarki	2
Funkcje panelu sterowania	3
Modele podstawowe	3
Modele obsługujące łączność bezprzewodową	4
Używanie aplikacji HP Smart do drukowania, kopiowania, skanowania i rozwiązywania problemów	6
2 Podłączanie drukarki	7
Łączenie z siecią bezprzewodową z routerem	8
Podłączanie drukarki do sieci bezprzewodowej z użyciem Wi-Fi Protected Setup (WPS)	8
Podłączanie drukarki do sieci bezprzewodowej za pomocą oprogramowania HP oprogramowanie drukarki	8
Łączenie bezprzewodowe bez użycia routera	10
Ustawienia komunikacji bezprzewodowej	13
3 Konfiguracja drukarki	15
Konfiguracja drukarki z wykorzystaniem wbudowanego serwera WWW HP (HP Embedded Web Server, EWS) i zestawu narzędzi urządzenia HP (Windows)	16
Obsługa i dostęp do wbudowanego serwera WWW (EWS)	16
Otwieranie wbudowanego serwera WWW HP (EWS) z oprogramowania (Windows 7)	16
Otwieranie wbudowanego serwera WWW HP (EWS) z przeglądarki internetowej	16
Otwieranie wbudowanego serwera WWW HP (EWS) podczas korzystania z połączenia Wi-Fi Direct	17
Przeglądanie wbudowanego serwera WWW HP	17
Konfiguracja ustawień sieci IP	18
Wyświetlanie lub zmiana ustawień sieciowych	18
Zmiana nazwy drukarki w sieci	18
Ręczna konfiguracja parametrów IPv4 TCP/IP	19
Przydzielenie lub zmiana hasła do systemu z użyciem wbudowanego serwera WWW HP	19

Zmiana ustawień oszczędzania energii	19
Konfiguracja ustawień usypiania/automatycznego wyłączenia po okresie braku aktywności	19
Ustawienie wyłączenia po okresie braku aktywności i konfiguracja zużycia 1 W energii lub mniej przez drukarkę	20
Konfiguracja ustawienia opóźnienia wyłączenia	20
Aktualizacja oprogramowania układowego	22
Aktualizacja oprogramowania układowego z użyciem narzędzia do aktualizacji oprogramowania układowego	22
Zmiana typu połączenia drukarki (Windows 7)	23
4 Ładowanie materiałów	25
Konfigurowanie podajnika wejściowego do obsługi różnych rozmiarów	25
Ładowanie papieru	27
Ładowanie kopert i drukowanie na kopertach	30
Ładowanie etykiet i drukowanie na etykietach	32
5 Drukowanie	35
Drukowanie za pomocą komputera z systemem Windows	36
Wybór rodzaju papieru (Windows)	36
Ręczne drukowanie dwustronne (Windows)	37
Drukowanie wielu stron na arkusz (Windows)	38
Drukowanie za pomocą komputera Mac	39
Drukowanie z urządzeń przenośnych	40
6 Zarządzanie tonerem, materiałami i częściami	41
Sprawdzanie poziomu tonera	42
Wymiana tonera	43
Wymiana bębna obrazowego	46
Zamawianie materiałów eksploatacyjnych, nośników i części	48
7 Rozwiązywanie problemów	49
Pomoc techniczna firmy HP	50
Kontakt z HP	50
Rejestracja drukarki	50
Dodatkowe opcje gwarancyjne	50
Informacje dodatkowe	51
Odczytywanie schematów kontrolki panelu sterowania	52
Przywracanie domyślnych ustawień fabrycznych	55
Drukarka nie pobiera papieru lub pobiera papier w sposób nieprawidłowy	56
Wprowadzenie	56

Urządzenie nie pobiera papieru	56
Urządzenie pobiera po kilka arkuszy papieru	56
Usuwanie zacięć papieru	57
Wprowadzenie	57
Miejsca zacięć papieru	57
Częste lub powtarzające się zacięcia papieru	58
Usuwanie zacięć z podajnika wejściowego	59
Usuwanie zacięć z wnętrza produktu	61
Usuwanie zacięć z obszarów wyjściowych	62
Poprawianie jakości wydruku	63
Wprowadzenie	63
Ponowne wydrukowanie dokumentu	63
Sprawdzanie poziomu tonera	63
Aktualizacja oprogramowania układowego drukarki	63
Drukowanie z innego programu komputerowego	63
Sprawdzanie ustawień rodzaju papieru i jakości wydruku dla zadania drukowania	63
Sprawdzanie rodzaju papieru umieszczonego w drukarce	64
Sprawdzanie ustawień rodzaju papieru i jakości wydruku (Windows)	64
Sprawdzanie ustawień rodzaju papieru i jakości wydruku (OS X)	64
Kontrola wzrokowa bębna obrazowego	65
Sprawdzanie papieru i środowiska drukowania	65
Krok pierwszy: użyj papieru zgodnego ze specyfikacjami firmy HP	65
Krok drugi: sprawdź środowisko	65
Dostosowywanie gęstości druku	66
Rozwiązywanie problemów z jakością wydruku	67
Rozwiązywanie problemów z siecią bezprzewodową	72
Wprowadzenie	72
Lista kontrolna łączności bezprzewodowej	72
Przeprowadzanie testu diagnostycznego sieci bezprzewodowej	73
Drukarka nie drukuje po ukończeniu konfiguracji łączności bezprzewodowej	74
Drukarka nie drukuje, a na komputerze zainstalowana jest zapora innej firmy	74
Połączenie bezprzewodowe nie działa po przeniesieniu routera bezprzewodowego lub drukarki	74
Nie można podłączyć więcej urządzeń do drukarki bezprzewodowej (Wi-Fi Direct)	74
Drukarka bezprzewodowa traci połączenie po połączeniu z siecią VPN	75
Sieć nie pojawia się na liście sieci bezprzewodowych	75
Sieć bezprzewodowa nie działa	75
Ograniczanie zakłóceń w sieci bezprzewodowej	76
Załącznik A Dane techniczne drukarki	77
Dane techniczne	78

Obsługiwane systemy operacyjne	79
Wymiary drukarki	81
Zużycie energii, specyfikacje elektryczne i poziomy hałas	82
Zakres wartości dla warunków roboczych	83
Ikony ostrzeżeń	84
Ostrzeżenie dotyczące promieniowania laserowego	85
Indeks	87

1 Wprowadzenie

- [Widoki drukarki](#)
- [Funkcje panelu sterowania](#)
- [Używanie aplikacji HP Smart do drukowania, kopiowania, skanowania i rozwiązywania problemów](#)

Widoki drukarki

- [Widok z przodu drukarki](#)
- [Widok z tyłu drukarki](#)

Widok z przodu drukarki

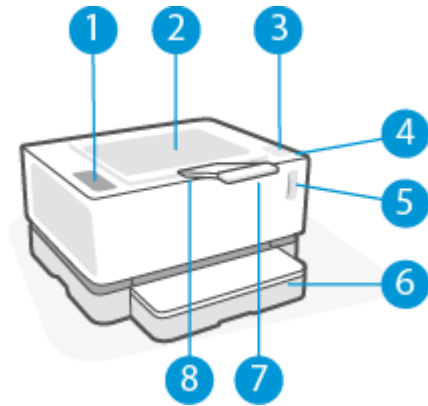

1	Panel sterowania
2	Zasobnik wyjściowy
3	Port wymiany
4	Kontrolka wymiany
5	Wskaźnik poziomu tonera
6	Podajnik wejściowy
7	Przedłużenie zasobnika wyjściowego
8	Wgłębienie na palce

Widok z tyłu drukarki

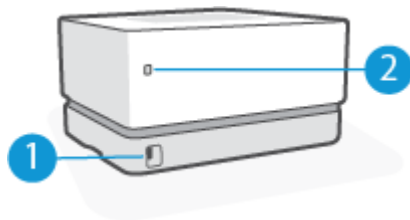





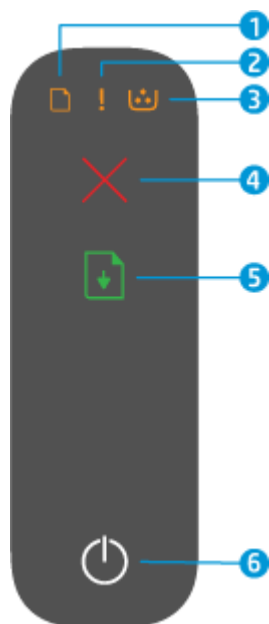

1	Gniazdo zasilania
2	Port USB

Funkcje panelu sterowania





Modele podstawowe



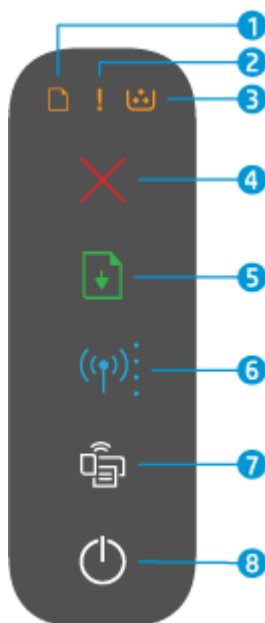

1	Kontrolka papieru 	Kontrolka papieru miga w przypadku braku papieru w podajniku wejściowym i świeci (światłem stałym) w przypadku błędu papieru.
2	Kontrolka Uwaga 	Kontrolka Uwaga miga, gdy drukarka wymaga uwagi użytkownika. Jeżeli kontrolka Uwaga świeci światłem stałym, wystąpił błąd obsługi.
3	Kontrolka bębna obrazowego 	Jeżeli kontrolka świeci (światłem stałym), zbliża się koniec okresu użytkowania bębna obrazowego. Jeżeli w tym samym czasie miga kontrolka Uwaga, wystąpił problem z bębniem obrazowym. Jeżeli miga kontrolka bębna obrazowego, w celu kontynuowania druku należy wymienić bęben obrazowy.
4	Przycisk Anuluj 	Naciśnij ten przycisk, aby anulować zadanie.
5	Przycisk Wznów 	Naciśnij przycisk, aby wykonać następujące czynności: <ul style="list-style-type: none">• Jeżeli w drukarce wystąpił stan błędu lub monitu i kontrolka Wznów jest włączona, naciśnij przycisk, aby skasować błąd i wznowić drukowanie.• W ręcznym trybie dwustronnym naciśnij przycisk, aby zadrukować drugą stronę dokumentu.• Naciśnij i przytrzymaj przycisk przez trzy sekundy, aby wydrukować stronę konfiguracji.
6	Przycisk zasilania/kontrolka Gotowe 	Użyj przycisku, aby włączyć lub wyłączyć drukarkę. Kontrolka Gotowe świeci światłem stałym, gdy drukarka jest gotowa do druku. Kontrolka miga, gdy drukarka otrzymuje dane i jest przygaszona, gdy drukarka jest w stanie niskiego zużycia energii.

Modele obsługujące łączność bezprzewodową



1	Kontrolka papieru 	Kontrolka papieru miga w przypadku braku papieru w podajniku wejściowym i świeci (światłem stałym) w przypadku błędu papieru.
2	Kontrolka Uwaga !	Kontrolka Uwaga miga, gdy drukarka wymaga uwagi użytkownika. Jeżeli kontrolka Uwaga świeci światłem stałym, wystąpił błąd obsługi.
3	Kontrolka bębna obrazowego 	Jeżeli kontrolka świeci (światłem stałym), zbliża się koniec okresu użytkowania bębna obrazowego. Jeżeli w tym samym czasie miga kontrolka Uwaga, wystąpił problem z bębniem obrazowym. Jeżeli miga kontrolka bębna obrazowego, w celu kontynuowania druku należy wymienić bęben obrazowy.
4	Przycisk Anuluj 	Naciśnij ten przycisk, aby anulować zadanie.
5	Przycisk Wznów 	Naciśnij przycisk, aby wykonać następujące czynności: <ul style="list-style-type: none"> • Jeżeli w drukarce wystąpił stan błędu lub monitu i kontrolka Wznów jest włączona, naciśnij przycisk, aby skasować błąd i wznowić drukowanie. • W ręcznym trybie dwustronnym naciśnij przycisk, aby zadrukować drugą stronę dokumentu. • Naciśnij i przytrzymaj przycisk przez trzy sekundy, aby wydrukować stronę konfiguracji.
6	Przycisk i kontrolka łączności bezprzewodowej 	Naciśnij przycisk, aby włączyć lub wyłączyć funkcję łączności bezprzewodowej. Naciśnij i przytrzymaj przycisk, aby skonfigurować połączenie WPS. Jeżeli kontrolka przycisku łączności bezprzewodowej świeci światłem stałym w kolorze niebieskim, nawiązano stabilne połączenie bezprzewodowe. Jeżeli kontrolka miga na niebiesko, drukarka jest w trybie konfiguracji łączności bezprzewodowej lub trwa konfiguracja WPS. Jeżeli kontrolka świeci na żółto, drukarka nie może połączyć się z siecią bezprzewodową lub wystąpił błąd WPS.

7	Przycisk Wi-Fi Direct 	Naciśnij ten przycisk, aby włączyć lub wyłączyć funkcję Wi-Fi Direct. Naciśnij ten przycisk, aby ukończyć połączenie Wi-Fi Direct, jeżeli miga.
8	Przycisk zasilania/kontrolka Gotowe 	Użyj przycisku, aby włączyć lub wyłączyć drukarkę. Kontrolka Gotowe świeci światłem stałym, gdy drukarka jest gotowa do druku. Kontrolka miga, gdy drukarka otrzymuje dane i jest przygaszona, gdy drukarka jest w stanie niskiego zużycia energii.

Używanie aplikacji HP Smart do drukowania, kopiowania, skanowania i rozwiązywania problemów

Aplikacja HP Smart ułatwia konfigurację drukarki, kopiowanie, skanowanie, drukowanie oraz udostępnianie treści, a także zarządzanie drukarką HP. Można udostępniać dokumenty i obrazy w wiadomościach e-mail i tekstowych oraz za pośrednictwem popularnych usług do przechowywania w chmurze i portali społecznościowych (np. iCloud, Google Drive, Dropbox czy Facebook). Można też konfigurować nowe drukarki HP oraz sprawdzać stan materiałów eksploatacyjnych i zamawiać je.

Aplikacja HP smart jest kompatybilna z następującymi systemami operacyjnymi urządzeń przenośnych i komputerów:

- iOS
- Android
- System Windows 10
- Mac OS X 10.11 lub nowszy



UWAGA: Aplikacja HP Smart może nie być dostępna we wszystkich językach. W niektórych modelach drukarek pewne opcje mogą być niedostępne.

Instalacja aplikacji HP Smart

- ▲ Aby zainstalować aplikację na swoim urządzeniu, przejdź na stronę internetową 123.hp.com. Następnie postępuj zgodnie z instrukcjami wyświetlanymi na ekranie, aby przejść do serwisu z aplikacjami danego urządzenia.

Uruchamianie aplikacji HP Smart na komputerze z systemem Windows 10

- ▲ Po zainstalowaniu aplikacji HP Smart kliknij przycisk **Start** z poziomu pulpitu, a następnie wybierz aplikację **HP Smart** z listy aplikacji.

Podłączanie drukarki

- ▲ Upewnij się, że urządzenie jest podłączone do tej samej sieci co drukarka. Aplikacja HP Smart automatycznie wykryje drukarkę.

Uzyskaj więcej informacji na temat korzystania z aplikacji HP Smart

Aby uzyskać więcej informacji na temat korzystania z aplikacji HP Smart do drukowania, obsługi funkcji drukarki i rozwiązywania problemów, przejdź do lokalizacji:

- **iOS/Android:** www.hp.com/go/hpsmart-help
- **Windows 10:** www.hp.com/go/hpsmartwin-help
- Komputer **Mac:** <http://www.hp.com/go/hpsmartmac-help>

2 Podłączanie drukarki

Najaktualniejsze informacje na temat podłączania drukarki i rozwiązywania problemów z łącznością można znaleźć na stronach internetowych pomocy technicznej HP. Dostępne są tam na przykład następujące tematy:

- Dowiedz się więcej na temat konfiguracji sieci i drukarki w celu drukowania bezprzewodowego. [Kliknij tutaj, aby przejść na stronę z dodatkowymi informacjami.](#)
- Dowiedz się, jak odnaleźć ustawienia zabezpieczeń sieci. [Kliknij tutaj, aby przejść na stronę z dodatkowymi informacjami.](#)
- Dowiedz się, czym jest narzędzie Ekspert drukowania i skanowania HP. [Kliknij tutaj, aby przejść na stronę z dodatkowymi informacjami.](#)



UWAGA: To narzędzie jest dostępne tylko dla systemów operacyjnych Windows.

- Dowiedz się, jak obsługiwać zaporę sieciową i programy antywirusowe w trakcie instalacji drukarki. [Kliknij tutaj, aby przejść na stronę z dodatkowymi informacjami.](#)

Łączenie z siecią bezprzewodową z routerem

 **UWAGA:** Niniejsza sekcja dotyczy wyłącznie modeli drukarek bezprzewodowych.

Podłączanie drukarki do sieci bezprzewodowej z użyciem Wi-Fi Protected Setup (WPS)

Aby umożliwić podłączenie drukarki do sieci bezprzewodowej z użyciem WPS, należy sprawdzić, czy spełnione są następujące warunki:

- Sieć bezprzewodowa 802.11b/g/n zawierająca bezprzewodowy router lub punkt dostępowy z obsługą WPS.

 **UWAGA:** Drukarka obsługuje wyłącznie połączenia w paśmie 2,4 GHz.

- Komputer jest podłączony do sieci bezprzewodowej, do której zamierzasz podłączyć drukarkę. Sprawdź, czy w komputerze jest zainstalowane oprogramowanie drukarki HP.

Jeżeli masz router z funkcją WPS i przyciskiem WPS, postępuj zgodnie z **metodą przycisku WPS**.

Użycie metody konfiguracji Push Button (PBC)

1. Naciśnij i przytrzymaj przycisk łączności bezprzewodowej () przez co najmniej trzy sekundy, aby włączyć metodę przycisku WPS.
2. Naciśnij przycisk WPS na routerze.

 **UWAGA:** Urządzenie rozpoczyna odliczanie na czas około dwóch minut w trakcie nawiązywania połączenia bezprzewodowego.

Podłączanie drukarki do sieci bezprzewodowej za pomocą oprogramowania HP oprogramowanie drukarki

Aby podłączyć drukarkę do zintegrowanej sieci WLAN 802.11, potrzebne będą:

- Sieć bezprzewodowa 802.11 zawierająca router bezprzewodowy lub punkt dostępowy.

 **UWAGA:** Drukarka obsługuje wyłącznie połączenia w paśmie 2,4 GHz.

- Komputer jest podłączony do sieci bezprzewodowej, do której zamierzasz podłączyć drukarkę.
- Nazwa sieci (SSID).
- Klucz WEP lub hasło WPA (zależnie od potrzeby).

Podłączanie drukarki za pomocą oprogramowania drukarki HP

1. W zależności od tego, czy zainstalowano oprogramowanie drukarki HP, wykonaj jedną z następujących czynności:

Jeżeli nie zainstalowano oprogramowania drukarki HP na komputerze

- a. Odwiedź stronę www.support.hp.com, aby pobrać i zainstalować oprogramowanie.
- b. Postępuj zgodnie z instrukcjami wyświetlanymi na ekranie.

Jeżeli zainstalowano oprogramowanie drukarki HP na komputerze

- a. Uruchom oprogramowanie drukarki.
 - b. W oprogramowaniu drukarki kliknij opcję **Tools** (Narzędzia).
 - c. Kliknij opcję **Device Setup & Software** (Konfiguracja i oprogramowanie urządzenia).
 - d. Kliknij opcję **Connect a new device** (Podłącz nowe urządzenie), a następnie postępuj zgodnie z instrukcjami na ekranie.
2. Po pomyślnym podłączeniu drukarki przycisk łączności bezprzewodowej  świeci na niebiesko.

Łączenie bezprzewodowe bez użycia routera

 **UWAGA:** Niniejsza sekcja dotyczy wyłącznie modeli drukarek bezprzewodowych.

Dzięki funkcji Wi-Fi Direct można drukować bezprzewodowo z komputera, smartfona, tabletu lub innego urządzenia obsługującego łączność bezprzewodową bez konieczności nawiązywania połączenia z istniejącą siecią Wi-Fi.

Wskazówki dotyczące korzystania z funkcji Wi-Fi Direct

- Upewnij się, że w komputerze lub urządzeniu przenośnym jest zainstalowane wymagane oprogramowanie.
 - Jeśli korzystasz z komputera, sprawdź, czy zostało zainstalowane oprogramowanie drukarki HP.
Jeśli na komputerze nie zainstalowano oprogramowania drukarki HP, najpierw nawiąż połączenie z siecią Wi-Fi Direct, a następnie zainstaluj to oprogramowanie. Wybierz opcję **Wireless** (Bezprzewodowe), gdy oprogramowanie drukarki wyświetli pytanie o typ połączenia.
 - Jeśli korzystasz z urządzenia przenośnego, sprawdź, czy została zainstalowana zgodna aplikacja do drukowania. Więcej informacji na ten temat można znaleźć na stronie internetowej HP Mobile Printing: www.hp.com/go/mobileprinting. Jeśli strona HP Mobile Printing nie istnieje w Twojej wersji językowej, może nastąpić przekierowanie do innej wersji językowej.
- Sprawdź, czy funkcja Wi-Fi Direct w drukarce jest włączona.
- Z tego samego połączenia przy użyciu funkcji Wi-Fi Direct może korzystać do pięciu komputerów i urządzeń przenośnych jednocześnie.
- Funkcja Wi-Fi Direct może być używana niezależnie od tego, czy drukarka jest podłączona do sieci przy użyciu połączenia bezprzewodowego czy nie.
- Za pomocą funkcji Wi-Fi Direct komputer, urządzenie przenośne ani drukarka nie może się łączyć z Internetem.
- Więcej informacji na temat konfiguracji połączenia Wi-Fi Direct można znaleźć na stronie www.hp.com/go/wifidirectprinting.

Włączanie i wyłączanie funkcji Wi-Fi Direct z panelu sterowania

- ▲ Na panelu sterowania drukarki naciśnij przycisk Wi-Fi Direct .

Gdy funkcja Wi-Fi Direct jest włączona, przycisk Wi-Fi Direct  świeci światłem stałym w kolorze białym.

Ustawienie zabezpieczenia połączenia Wi-Fi Direct

- Jeśli ustawienie zabezpieczenia połączenia Wi-Fi Direct drukarki ma wartość **Automatic** (Automatyczne), hasło Wi-Fi Direct jest ustawione jako 12345678 i nie można go zmienić.
- Jeśli ustawienie zabezpieczenia połączenia Wi-Fi Direct drukarki jest ustawione na wartość **Manual** (Ręczne), należy wykonać jedną z poniższych czynności, aby połączyć urządzenie przenośne lub komputer z drukarką.

- Jeżeli przycisk Wi-Fi Direct  miga, naciśnij go.
- Jeżeli drukarka wydrukuje stronę z kodem PIN, użyj kodu PIN do ukończenia łączenia z urządzeniem.

 **WSKAZÓWKA:**

- Można również włączyć Wi-Fi Direct lub zmienić ustawienie zabezpieczenia połączenia Wi-Fi Direct z serwera EWS.
- Aby sprawdzić nazwę użytkownika i hasło do funkcji Wi-Fi Direct, naciśnij i przytrzymaj przycisk Resume (Wznów)  na drukarce przez 3 sekundy, aby wydrukować raport konfiguracji.

Drukowanie z urządzenia przenośnego wyposażonego w możliwości komunikacji bezprzewodowej, które obsługuje funkcję Wi-Fi Direct

 **UWAGA:** Dostępność możliwości łączności bezprzewodowej różni się w zależności od systemu operacyjnego urządzenia przenośnego. Więcej informacji można znaleźć na stronie www.hp.com/go/wifidirectprinting.

Upewnij się, że na urządzeniu przenośnym zainstalowana jest najnowsza wersja modułu dodatkowego HP Print Service (jeśli używasz urządzenia z systemem Android). Ten moduł dodatkowy można pobrać z serwisu aplikacji Google Play.

1. Upewnij się, że na drukarce została włączona funkcja Wi-Fi Direct.
2. Włącz funkcję Wi-Fi Direct w urządzeniu przenośnym. Więcej informacji na ten temat znajduje się w dokumentacji dostarczonej z urządzeniem przenośnym.
3. W urządzeniu przenośnym wybierz dokument z aplikacji umożliwiającej drukowanie, a następnie wybierz opcję jego wydrukowania.

Zostanie wyświetlona lista dostępnych drukarek.
4. Z listy dostępnych drukarek wybierz nazwę Wi-Fi Direct.
5. Wydrukuj dokument.

Drukowanie z urządzenia przenośnego wyposażonego w możliwości komunikacji bezprzewodowej, które nie obsługuje funkcji Wi-Fi Direct

 **UWAGA:** Dostępność możliwości łączności bezprzewodowej różni się w zależności od systemu operacyjnego urządzenia przenośnego. Więcej informacji można znaleźć na stronie www.hp.com/go/wifidirectprinting.

Upewnij się, że na urządzeniu przenośnym jest zainstalowana zgodna aplikacja do drukowania. Więcej informacji na ten temat można znaleźć na stronie internetowej HP Mobile Printing: www.hp.com/go/mobileprinting. Jeśli strona HP Mobile Printing nie istnieje w Twojej wersji językowej, może nastąpić przekierowanie do innej wersji językowej.

1. Upewnij się, że na drukarce została włączona funkcja Wi-Fi Direct.
2. Włącz połączenie Wi-Fi w urządzeniu przenośnym. Więcej informacji na ten temat znajduje się w dokumentacji dostarczonej z urządzeniem przenośnym.



UWAGA: Jeśli urządzenie przenośne nie obsługuje połączeń Wi-Fi, nie będzie można korzystać z funkcji Wi-Fi Direct.

3. Podłącz urządzenie przenośne do nowej sieci. Postępuj według normalnych procedur podłączania do nowej sieci bezprzewodowej lub punktu dostępowego typu hotspot. Wybierz nazwę Wi-Fi Direct z listy wyświetlonych sieci bezprzewodowych. Nazwa sieci tworzona jest na podstawie nazwy drukarki.

Po wyświetleniu monitu podaj hasło funkcji Wi-Fi Direct.

4. Wydrukuj dokument.

Drukowanie z komputera z funkcją komunikacji bezprzewodowej

1. Upewnij się, że na drukarce została włączona funkcja Wi-Fi Direct.
2. Włącz połączenie Wi-Fi w komputerze. Więcej informacji na ten temat znajduje się w dokumentacji dostarczonej z komputerem.



UWAGA: Jeśli komputer nie obsługuje połączeń Wi-Fi, nie będzie można korzystać z funkcji Wi-Fi Direct.

3. Podłącz komputer do nowej sieci. Postępuj według normalnych procedur podłączania do nowej sieci bezprzewodowej lub punktu dostępowego typu hotspot. Wybierz nazwę Wi-Fi Direct z listy wyświetlonych sieci bezprzewodowych. Nazwa sieci tworzona jest na podstawie nazwy drukarki.

Po wyświetleniu monitu podaj hasło funkcji Wi-Fi Direct.

4. Wydrukuj dokument.

Ustawienia komunikacji bezprzewodowej

Połączenie bezprzewodowe drukarki można skonfigurować i zarządzać nim. Obejmuje to drukowanie informacji o ustawieniach sieciowych, włączanie lub wyłączenie funkcji komunikacji bezprzewodowej oraz zmienianie ustawień komunikacji bezprzewodowej.

Włączanie i wyłączenie funkcji sieci bezprzewodowej drukarki

Naciśnij przycisk łączności bezprzewodowej (☎) , aby włączyć lub wyłączyć funkcje łączności bezprzewodowej drukarki.

- Jeżeli drukarka jest podłączona do sieci bezprzewodowej, przycisk łączności bezprzewodowej (☎) ma kolor niebieski.
- Jeżeli łączność bezprzewodowa jest wyłączona, przycisk łączności bezprzewodowej (☎) nie będzie świecić.

Przywracanie ustawień sieciowych do wartości domyślnych

- Równocześnie naciśnij i przytrzymaj przez co najmniej trzy sekundy przyciski Bezprzewodowy (☎) i Anuluj (X). Drukarka zostanie uruchomiona ponownie, po czym wskaźnik Bezprzewodowy (☎) zacznie migać na niebiesko, co oznacza, że drukarka działa w trybie konfiguracji AWC (Auto Wireless Connect). Można teraz skonfigurować połączenie bezprzewodowe między drukarką a urządzeniem.

3 Konfiguracja drukarki

- [Konfiguracja drukarki z wykorzystaniem wbudowanego serwera WWW HP \(HP Embedded Web Server, EWS\) i zestawu narzędzi urządzenia HP \(Windows\)](#)
- [Aktualizacja oprogramowania układowego](#)
- [Zmiana typu połączenia drukarki \(Windows 7\)](#)

Konfiguracja drukarki z wykorzystaniem wbudowanego serwera WWW HP (HP Embedded Web Server, EWS) i zestawu narzędzi urządzenia HP (Windows)

Korzystaj z wbudowanego serwera WWW HP do zarządzania funkcjami drukowania z komputera.

- Wyświetlanie informacji o stanie drukarki
- Określanie pozostałej sprawności materiałów eksploatacyjnych i zamawianie nowych
- Otrzymywanie powiadomień na temat zdarzeń drukarki i materiałów eksploatacyjnych
- Przeglądanie i zmiana konfiguracji sieci

Wbudowany serwer WWW HP działa, gdy drukarka jest podłączona do komputera za pośrednictwem sieci IP lub USB. Wbudowany serwer WWW HP nie wspiera połączeń z drukarką w oparciu o protokół IPX. Do otworzenia i korzystania z wbudowanego serwera WWW HP nie jest potrzebny dostęp do Internetu.

Jeżeli drukarka jest podłączona do sieci, możesz połączyć się z wbudowanym serwerem WWW HP bezpośrednio. Funkcja będzie dostępna automatycznie.

Jeżeli drukarka jest podłączona za pośrednictwem USB (nie jest podłączona do sieci), skorzystaj z oprogramowania zestawu narzędzi urządzenia HP do połączenia się z wbudowanym serwerem WWW HP.

 **UWAGA:** Jeżeli drukarka jest podłączona do komputera z systemem Windows za pośrednictwem USB, musisz skorzystać z aplikacji oprogramowania zestawu narzędzi urządzenia HP do połączenia się z wbudowanym serwerem WWW HP (EWS). Zestaw narzędzi urządzenia HP jest dostępny wyłącznie po zainstalowaniu kompletnego oprogramowania drukarki. W zależności od sposobu podłączenia drukarki niektóre funkcje mogą być niedostępne. Jeżeli drukarka jest podłączona do komputera z systemem Windows za pośrednictwem sieci lub do komputera Mac, połączenie się z EWS nie wymaga dodatkowego oprogramowania.

 **UWAGA:** Wbudowany serwer WWW HP nie jest dostępny poza zaporą sieciową.

Obsługa i dostęp do wbudowanego serwera WWW (EWS)

Poniższe sekcje zawierają instrukcje uzyskiwania dostępu do wbudowanego serwera WWW HP oraz jego obsługi.

Otwieranie wbudowanego serwera WWW HP (EWS) z oprogramowania (Windows 7)

 **UWAGA:** Asystent drukarki HP stanowi część oprogramowania drukarki HP dla systemów operacyjnych Windows 7. Odwiedź [stronę pomocy technicznej dla produktów](#), aby odnaleźć oprogramowanie dostępne dla drukarki i systemu operacyjnego.



1. Otwórz program HP Printer Assistant.

Na pulpicie komputera kliknij **Start**, wybierz opcję **All Programs** (Wszystkie programy), kliknij opcję **HP**, kliknij folder drukarki, a następnie kliknij nazwę drukarki.

2. W asystencie drukarki HP kliknij opcję **Print** (Drukuj), a następnie wybierz opcję **HP Device Toolbox** (Zestaw narzędzi urządzenia HP).

Otwieranie wbudowanego serwera WWW HP (EWS) z przeglądarki internetowej

Poniższe czynności wymagają połączenia sieciowego.

1. Wydrukuj stronę konfiguracji, aby określić adres IP lub nazwę hosta.
 - a. Naciśnij i przytrzymaj przycisk Resume (Wznów)  przez trzy sekundy.
 - b. Zwolnij przycisk Resume (Wznów) .
2. Otwórz przeglądarkę internetową. W wierszu adresu wprowadź adres IP lub nazwę hosta ze strony konfiguracji drukarki. Naciśnij klawisz Enter na klawiaturze komputera. Otworzy się serwer EWS.

 <https://10.10.XX.XXX/>

 **UWAGA:** Jeżeli przeglądarka internetowa wyświetli komunikat informujący, że dostęp do witryny internetowej może być niebezpieczny, wybierz opcję kontynuowania uzyskiwania dostępu do witryny. Dostęp do witryny internetowej nie spowoduje szkód na komputerze.

Otwieranie wbudowanego serwera WWW HP (EWS) podczas korzystania z połączenia Wi-Fi Direct

1. Skonfiguruj połączenie Wi-Fi Direct między urządzeniem a drukarką.
2. Otwórz przeglądarkę internetową, wprowadź adres IP 192 . 168 . 223 . 1 w wierszu adresu i naciśnij klawisz Enter. Otworzy się serwer EWS.

 <https://10.10.XX.XXX/>

 **UWAGA:** Jeżeli przeglądarka internetowa wyświetli komunikat informujący, że dostęp do witryny internetowej może być niebezpieczny, wybierz opcję kontynuowania uzyskiwania dostępu do witryny. Dostęp do witryny internetowej nie spowoduje szkód na komputerze.

Przeglądanie wbudowanego serwera WWW HP

Poniższa tabela podsumowuje funkcje dostępne za pośrednictwem wbudowanego serwera WWW HP.

Tabela 3-1 Opcje wbudowanego serwera WWW HP

Karta lub sekcja	Opis
Karta Home (Strona startowa) Przedstawia informacje na temat drukarki, stanu i konfiguracji.	<ul style="list-style-type: none"> • Device Status (Stan urządzenia): pokazuje stan drukarki i przybliżony procent sprawności materiałów eksploatacyjnych HP. • Supplies Status (Stan materiałów eksploatacyjnych): pokazuje przybliżony procent sprawności materiałów eksploatacyjnych HP. Rzeczywista pozostała sprawność materiałów eksploatacyjnych może się różnić. Zaleca się zaopatrzenie w zamienne materiały eksploatacyjne na wypadek, gdy jakość wydruku spadnie poniżej akceptowalnego poziomu. Materiału eksploatacyjnego nie trzeba wymieniać do czasu, aż jakość wydruku będzie nie do zaakceptowania. • Device Configuration (Konfiguracja urządzenia): pokazuje informacje, które można znaleźć na stronie konfiguracji drukarki i w innych ustawieniach konfiguracji urządzenia. • Network Summary (Podsumowanie dla sieci): pokazuje informacje, które można znaleźć na stronie konfiguracji sieci drukarki i w innych ustawieniach konfiguracji sieci. • Event Log (Dziennik zdarzeń): pokazuje listę wszystkich błędów i zdarzeń drukarki. • Open Source Licenses (Licencje wolnego oprogramowania): pokazuje podsumowanie licencji wolnego oprogramowania, którego można używać z drukarką.

Tabela 3-1 Opcje wbudowanego serwera WWW HP (ciąg dalszy)

Karta lub sekcja	Opis
Karta System Umożliwia skonfigurowanie drukarki z komputera.	<ul style="list-style-type: none">• Device Information (Informacje o urządzeniu): przedstawia podstawowe informacje na temat drukarki i firmy.• Paper Setup (Ustawienia papieru): umożliwia zmianę domyślnych ustawień obsługi papieru przez drukarkę.• Energy Settings (Ustawienia zasilania): umożliwia zmianę domyślnych czasów przechodzenia w tryb uśpienia/automatycznego wyłączenia lub automatycznego wyłączenia.• System Setup (Konfiguracja systemu): umożliwia zmianę domyślnych ustawień systemu w drukarce.• Service (Obsługa): umożliwia zmianę warunków otoczenia, takich jak wilgotność i wysokość, sterowanie trybem druku do archiwizacji, zmianę szybkości USB i przywrócenie domyślnych ustawień fabrycznych.• Administration (Administracja): umożliwia ustawienie lub zmianę hasła do drukarki, włączenie lub wyłączenie dostępu do urządzenia za pomocą poleceń języka zadań drukowania (PJL) i określenie preferencji sprawdzania podpisu na potrzeby aktualizacji oprogramowania układowego. <p>UWAGA: Kartę System można zabezpieczyć hasłem. Jeżeli drukarka jest podłączona do sieci, przed zmianą ustawień w tej karcie zawsze skontaktuj się z administratorem.</p>
Karta Networking (Sieć) (tylko modele z łącznością bezprzewodową) Umożliwia zmianę ustawień sieciowych z komputera lub urządzenia przenośnego.	<p>Administratorzy sieci mogą korzystać z tej karty do kontrolowania ustawień sieciowych drukarki, gdy jest podłączona do sieci IP. Ponadto pozwala administratorowi sieci skonfigurować funkcje Wireless Direct i Google Cloud Print.</p> <p>UWAGA: Kartę Network (Sieć) można zabezpieczyć hasłem. Jeżeli drukarka jest podłączona do sieci, przed zmianą ustawień w tej karcie zawsze skontaktuj się z administratorem.</p>

Konfiguracja ustawień sieci IP

Skorzystaj z poniższych sekcji, aby skonfigurować ustawienia sieciowe drukarki.

Wyświetlanie lub zmiana ustawień sieciowych

Aby wyświetlić lub zmienić ustawienia konfiguracyjne adresu IP, należy użyć wbudowanego serwera WWW HP.

1. Otwórz wbudowany serwer WWW HP (EWS).
2. Kliknij kartę **Networking** (Sieć), aby uzyskać informacje o sieci. Zmień ustawienia według potrzeb.

Zmiana nazwy drukarki w sieci

Aby zmienić nazwę drukarki w sieci, tak aby miała unikatowy identyfikator, skorzystaj z wbudowanego serwera WWW HP.

1. Otwórz wbudowany serwer WWW HP (EWS).
2. Otwórz kartę **System**.
3. Na stronie **Device Information** (Informacje o urządzeniu) domyślną nazwę drukarki można znaleźć w polu **Device Description** (Opis urządzenia). Możesz zmienić tę nazwę, nadając drukarce unikatowy identyfikator.

 **UWAGA:** Uzpełnienie innych pól na tej stronie jest opcjonalne.

4. Kliknij przycisk **Apply** (Zastosuj), aby zapisać zmiany.

Ręczna konfiguracja parametrów IPv4 TCP/IP

Skorzystaj z EWS, aby ręcznie ustawić adres, maskę podsięci i domyślną bramę IPv4.

1. Otwórz wbudowany serwer WWW HP (EWS).
2. W karcie **Networking** (Sieć) kliknij opcję **IPv4 Configuration** (Konfiguracja IPv4) w lewym okienku nawigacji.
3. Z menu rozwijanego **IP Preferred Address Method** (Preferowana metoda adresowania IP) wybierz opcję **Manual** (Ręczna), a następnie edytuj ustawienia konfiguracji IPv4.
4. Kliknij przycisk **Apply** (Zastosuj).

Przydzielenie lub zmiana hasła do systemu z użyciem wbudowanego serwera WWW HP

Przydziel hasło administratora do dostępu do drukarki i wbudowanego serwera WWW HP, aby nieupoważnieni użytkownicy nie mogli zmienić ustawień drukarki.

1. Otwórz wbudowany serwer WWW HP (EWS).
2. W karcie **System** kliknij łącze **Administration** (Administracja) w lewym okienku nawigacji.
3. W obszarze oznaczonym **Product Security** (Bezpieczeństwo produktu) wprowadź hasło w polu **Password** (Hasło).
4. Ponownie wprowadź hasło w polu **Confirm Password** (Potwierdź hasło).
5. Kliknij przycisk **Apply** (Zastosuj).

 **UWAGA:** Zanonuj hasło i przechowuj je w bezpiecznym miejscu.

Zmiana ustawień oszczędzania energii

Drukarka oferuje kilka ustawień oszczędzania pozwalających zmniejszyć zużycie energii i materiałów eksploatacyjnych.

Konfiguracja ustawień usypiania/automatycznego wyłączenia po okresie braku aktywności

Skorzystaj z EWS, aby ustawić czas bezczynności, po upływie którego drukarka przejdzie w tryb usypienia.

Wykonaj następującą procedurę, aby zmienić ustawienie Sleep/Auto Off After Inactivity (Usypianie/Automatyczne wyłączenie po okresie braku aktywności):

1. Otwórz wbudowany serwer WWW HP (EWS).
 - Skorzystaj z aplikacji HP Smart w celu uzyskania dostępu do EWS (jeżeli jest dostępna).
 - W przypadku systemu operacyjnego Windows 7 skorzystaj z asystenta drukarki HP.

- Naciśnij i przytrzymaj przycisk Wznów , aby wydrukować stronę konfiguracji. Następnie przejdź do adresu IP wyświetlanego na stronie konfiguracji drukarki.

 <https://10.10.XX.XXX/>

 **UWAGA:** Jeżeli wyświetli się komunikat informujący, że dostęp do witryny internetowej może być niebezpieczny, wybierz opcję kontynuowania uzyskiwania dostępu do witryny. Dostęp do witryny internetowej nie spowoduje szkód na komputerze.

2. Kliknij kartę **System**, a następnie wybierz opcję **Energy Settings** (Ustawienia zasilania).
3. Z menu rozwijanego **Sleep/Auto Off After Inactivity** (Uśpienie/Automatyczne wyłączenie po okresie braku aktywności) wybierz czas opóźnienia.
4. Kliknij przycisk **Apply** (Zastosuj).

Ustawienie wyłączenia po okresie braku aktywności i konfiguracja zużycia 1 W energii lub mniej przez drukarkę

Skorzystaj z EWS, aby ustawić czas, po upływie którego nastąpi wyłączenie drukarki.

 **UWAGA:** Po wyłączeniu drukarki zużycie energii wynosi 1 wat lub mniej.

Wykonaj następującą procedurę, aby zmienić ustawienie Shut Down After Inactivity (Wyłączenie po okresie braku aktywności):

1. Otwórz wbudowany serwer WWW HP (EWS).
 - Skorzystaj z aplikacji HP Smart w celu uzyskania dostępu do EWS (jeżeli jest dostępna).
 - W przypadku systemu operacyjnego Windows 7 skorzystaj z asystenta drukarki HP.
 - Naciśnij i przytrzymaj przycisk Wznów , aby wydrukować stronę konfiguracji. Następnie przejdź do adresu IP wyświetlanego na stronie konfiguracji drukarki.

 <https://10.10.XX.XXX/>

 **UWAGA:** Jeżeli wyświetli się komunikat informujący, że dostęp do witryny internetowej może być niebezpieczny, wybierz opcję kontynuowania uzyskiwania dostępu do witryny. Dostęp do witryny internetowej nie spowoduje szkód na komputerze.

2. Kliknij kartę **System**, a następnie wybierz opcję **Energy Settings** (Ustawienia zasilania).
3. Z menu rozwijanego **Shut Down After Inactivity** (Wyłączenie po okresie braku aktywności) wybierz czas opóźnienia.

 **UWAGA:** Wartość domyślna to **4 godziny**.

4. Kliknij przycisk **Apply** (Zastosuj).

Konfiguracja ustawienia opóźnienia wyłączenia

Użyj EWS, aby wybrać, czy drukarka ma opóźnić wyłączenie po naciśnięciu przycisku  zasilania.

Wykonaj następującą procedurę, aby zmienić ustawienie opóźnienia wyłączenia:

1. Otwórz wbudowany serwer WWW HP (EWS).

- Skorzystaj z aplikacji HP Smart w celu uzyskania dostępu do EWS (jeżeli jest dostępna).
- W przypadku systemu operacyjnego Windows 7 skorzystaj z asystenta drukarki HP.
- Naciśnij i przytrzymaj przycisk Wznów , aby wydrukować stronę konfiguracji. Następnie przejdź do adresu IP wyświetlanego na stronie konfiguracji drukarki.

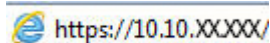
 <https://10.10.XXXXX/>

 **UWAGA:** Jeżeli wyświetli się komunikat informujący, że dostęp do witryny internetowej może być niebezpieczny, wybierz opcję kontynuowania uzyskiwania dostępu do witryny. Dostęp do witryny internetowej nie spowoduje szkód na komputerze.

2. Kliknij kartę **System**, a następnie wybierz opcję **Energy Settings** (Ustawienia zasilania).

3. Wybierz lub wyczyść opcję **Delay when ports are active** (Opóźnij, jeżeli porty są aktywne).

 **UWAGA:** Po wybraniu tej opcji drukarka nie wyłączy się, do czasu aż wszystkie porty będą nieaktywne. Aktywne łącze sieciowe uniemożliwi wyłączenie drukarki.

Aktualizacja oprogramowania układowego

Firma HP oferuje okresowe aktualizacje drukarek. Wykonaj poniższe kroki, aby zaktualizować oprogramowanie układowe pojedynczej drukarki.

Aktualizacja oprogramowania układowego z użyciem narzędzia do aktualizacji oprogramowania układowego

Wykonaj poniższe kroki, aby ręcznie pobrać i zainstalować narzędzie do aktualizacji oprogramowania ze strony HP.com.



UWAGA: Jest to jedyna dostępna metoda aktualizacji oprogramowania układowego w drukarkach podłączanych do komputera kablem USB. Działa również w przypadku drukarek podłączonych do sieci.



UWAGA: Aby skorzystać z tej metody, konieczne jest zainstalowanie sterowników drukarki.

1. Przejdź do strony www.hp.com/go/support, wybierz swój kraj/region lub język, a następnie kliknij łącze **Software and Drivers** (Oprogramowanie i sterowniki).
2. Wprowadź nazwę drukarki w polu wyszukiwania, naciśnij przycisk Enter, a następnie wybierz drukarkę z listy wyników wyszukiwania.
3. Wybierz system operacyjny.
4. W sekcji **Firmware** (Oprogramowanie układowe) znajdź **Firmware Update Utility** (Narzędzie do aktualizacji oprogramowania układowego).
5. Kliknij przycisk **Download** (Pobierz), kliknij opcję **Run** (Uruchom), a następnie ponownie kliknij **Run** (Uruchom).
6. Po uruchomieniu narzędzia wybierz drukarkę z listy rozwijanej, a następnie kliknij opcję **Send Firmware** (Wyślij oprogramowanie układowe).



UWAGA: Aby wydrukować stronę konfiguracji w celu sprawdzenia zainstalowanej wersji oprogramowania układowego przed aktualizacją lub po ukończeniu procesu aktualizacji, kliknij opcję **Print Config** (Drukuj konfigurację).

7. Postępuj zgodnie z instrukcjami na ekranie w celu przeprowadzenia instalacji. Następnie kliknij przycisk **Exit** (Zakończ), aby zamknąć narzędzie.

Zmiana typu połączenia drukarki (Windows 7)

 **UWAGA:** Niniejsza sekcja dotyczy wyłącznie modeli drukarek bezprzewodowych.

Jeżeli używasz drukarki za pośrednictwem połączenia (kablem) USB i korzystasz z oprogramowania asystenta drukarki HP, możesz zmienić typ połączenia na bezprzewodowe.

 **UWAGA:** Asystent drukarki HP stanowi część oprogramowania drukarki HP dla systemów operacyjnych Windows 7. Odwiedź [stronę pomocy technicznej dla produktów](#), aby odnaleźć oprogramowanie dostępne dla drukarki i systemu operacyjnego.

1. Otwórz program HP Printer Assistant.
 - Na pulpicie komputera kliknij **Start**, wybierz opcję **All Programs** (Wszystkie programy), kliknij opcję **HP**, kliknij folder drukarki, a następnie kliknij nazwę drukarki.
2. W asystencie drukarki HP wybierz pozycję **Tools** (Narzędzia) na pasku nawigacyjnym, a następnie kliknij opcję **Device Setup & Software** (Konfiguracja urządzenia i oprogramowanie).

4 Ładowanie materiałów

- [Konfigurowanie podajnika wejściowego do obsługi różnych rozmiarów](#)
- [Ładowanie papieru](#)
- [Ładowanie kopert i drukowanie na kopertach](#)
- [Ładowanie etykiet i drukowanie na etykietach](#)

Konfigurowanie podajnika wejściowego do obsługi różnych rozmiarów

 **UWAGA:** Ta część odnosi się wyłącznie do modeli drukarek obsługujących papier w rozmiarach Legal i Oficio.

Niektóre modele drukarek obsługują papier w rozmiarach Legal i Oficio. Jeśli dany model drukarki obsługuje te rozmiary papieru, należy zmienić ustawienie prowadnicy długości papieru podczas przełączania pomiędzy obsługą papieru w dużym i małym rozmiarze.

Aby ustalić, czy drukarka obsługuje papier Legal/Oficio, należy porównać prowadnicę długości papieru w posiadanej drukarce z poniższymi ilustracjami.

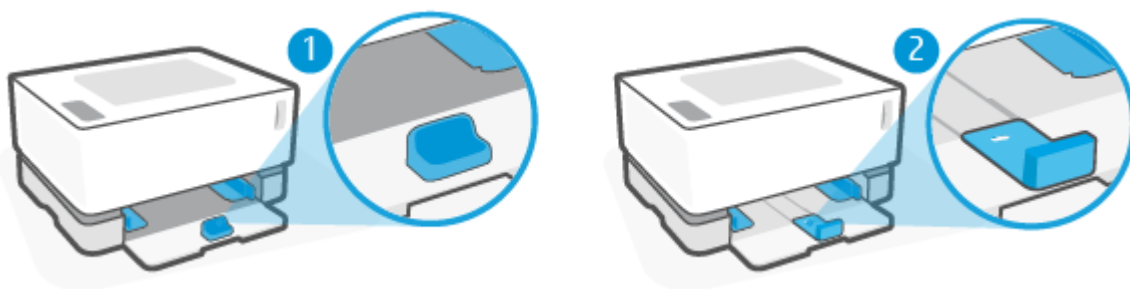

- | | |
|---|--|
| 1 | Drukarka nie obsługuje papieru w rozmiarze Legal/Oficio. |
| 2 | Drukarka obsługuje papier w rozmiarze Legal/Oficio. |

Ustawienie prowadnicy długości papieru

- Aby umożliwić załadowanie papieru A4/Letter lub większego, kopert lub etykiet, prowadnica długości papieru musi być ustawiona w następujący sposób:

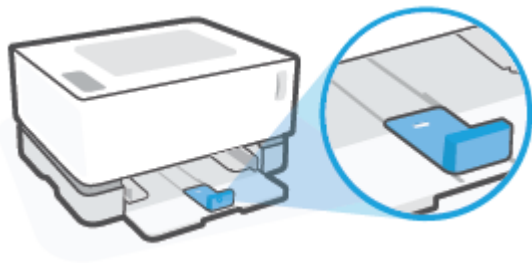

- Aby umożliwić załadowanie papieru w rozmiarze mniejszym niż A4/Letter, prowadnica długości papieru musi być ustawiona w następujący sposób:

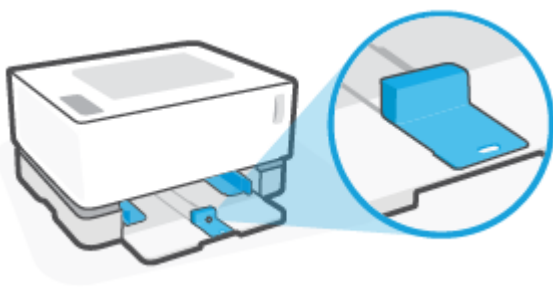

Obracanie prowadnicy długości papieru

1. W razie potrzeby zdejmij pokrywę podajnika wejściowego.

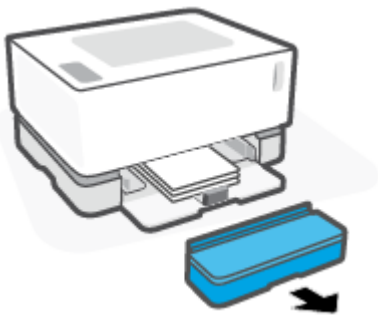

2. Wyjmij cały papier z podajnika wejściowego.

- Przesuń prowadnicę długości papieru w kierunku zewnętrznej krawędzi podajnika.

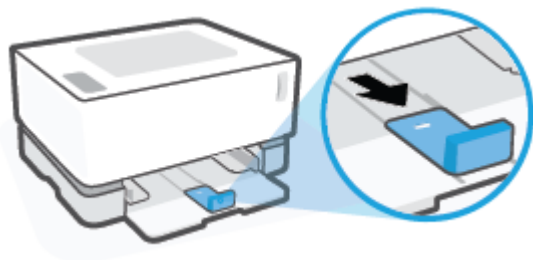



 **UWAGA:** Pokazana tutaj prowadnica jest ustawiona prawidłowo dla papieru A4/Letter lub większego.

- Wyjmij podajnik wejściowy.

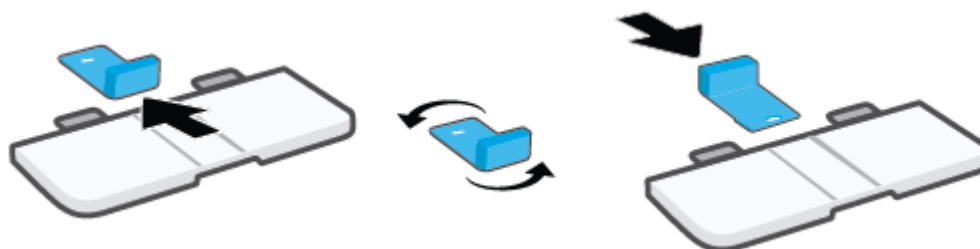

- Wysuń prowadnicę długości papieru z podajnika wejściowego, obróć ją, a następnie wsuń z powrotem we wgłębienie w tacy.



 **UWAGA:** Pokazana tutaj prowadnica jest ustawiona prawidłowo dla papieru mniejszego niż A4/Letter. Aby załadować większy papier, obróć prowadnicę w przeciwnym kierunku.

- Ponownie zainstaluj podajnik wejściowy.



Ładowanie papieru

Poniżej opisano sposób ładowania papieru do podajnika wejściowego.

 **UWAGA:** Unikanie zacięć papieru:

- Nigdy nie dodawaj ani nie wyjmuj papieru z podajnika wejściowego w czasie drukowania.
 - Przed załadowaniem podajnika wejściowego wyjmij cały papier z podajnika, a następnie wyrównaj stos.
 - Używaj papieru, który nie jest pognieciony, załamany ani zniszczony.
-

Ładowanie papieru

1. Wyjmij pokrywę podajnika wejściowego.

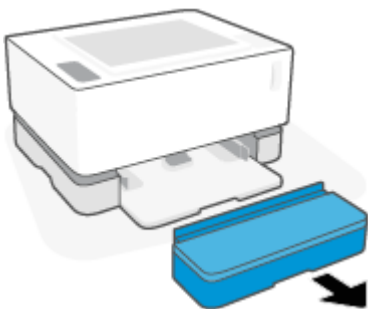

2. W razie potrzeby wyjmij cały papier z podajnika wejściowego.
3. Sprawdź, czy prowadnica długości papieru jest odpowiednio ustawiona w celu dostosowania do rozmiaru ładowanego papieru. Więcej informacji: [Konfigurowanie podajnika wejściowego do obsługi różnych rozmiarów na stronie 25](#).
4. Rozsuń prowadnice papieru, aby zrobić miejsce na papier.

 **UWAGA:** W przypadku papieru o rozmiarze Legal należy rozszerzyć prowadnicę długości papieru poza krawędź podajnika i sprawdzić, czy w okienku widać napis „LGL”.

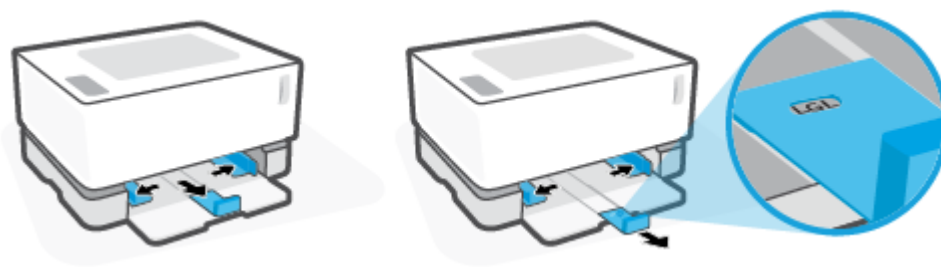

 **UWAGA:** Pokazana tutaj prowadnica długości papieru jest ustawiona prawidłowo dla papieru A4/Letter lub większego. Aby załadować mniejszy papier, prowadnica musi być obrócona w przeciwnym kierunku. Więcej informacji: [Konfigurowanie podajnika wejściowego do obsługi różnych rozmiarów na stronie 25](#).

5. Odchyl lub przekartkuj stos papieru, aby oddzielić strony przed załadowaniem.

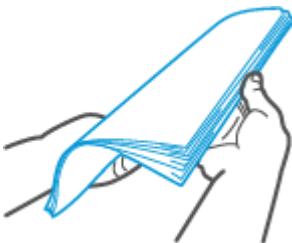

6. Wsuń stos papieru do podajnika wejściowego krótszą krawędzią do przodu, stroną do druku do góry. Wepchnij papier do samego końca aż dotknie tylnego ogranicznika.

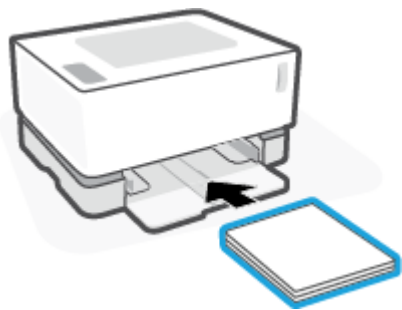

7. Przesuń prowadnice papieru do krawędzi stosu papieru, aż do zatrzymania.

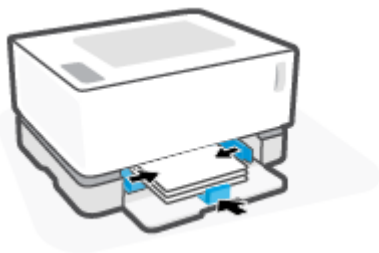

8. Ponownie włóż pokrywę podajnika wejściowego.

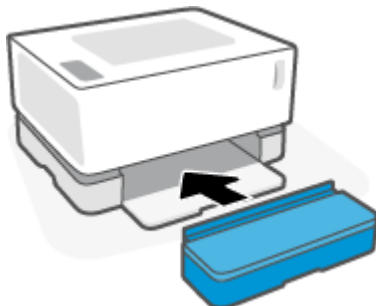

 **UWAGA:** Nie można używać pokrywy w przypadku załadowania papieru większego niż A4/Letter.

Ładowanie kopert i drukowanie na kopertach

Ładowanie kopert

1. Wyjmij pokrywę podajnika wejściowego.

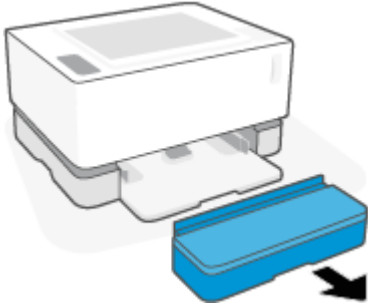

2. Przesuń prowadnice papieru w kierunku krawędzi podajnika wejściowego.

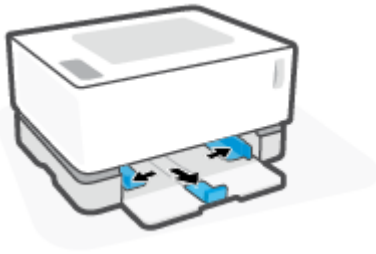

3. Wyjmij wszystkie arkusze papieru z podajnika wejściowego.
4. Sprawdź, czy prowadnica długości papieru jest prawidłowo ustawiona do ładowania kopert. Więcej informacji: [Konfigurowanie podajnika wejściowego do obsługi różnych rozmiarów na stronie 25](#).
5. Umieść kopertę na środku podajnika wejściowego w taki sposób, aby krótsza krawędź przeznaczona do zaadresowania była ustawiona w kierunku tylnej części podajnika. Strona przeznaczona do zadrukowania powinna być skierowana do góry.
6. Przesuń prowadnice papieru do krawędzi koperty, aż do zatrzymania.



7. Ponownie włóż pokrywę podajnika wejściowego.

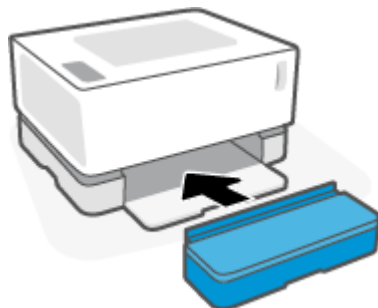

Drukowanie na kopertach

1. Kliknij opcję **Print** (Drukuj) w programie.
2. Wybierz drukarkę z listy drukarek.
3. Kliknij przycisk otwierający okno dialogowe **Properties** (Właściwości). W zależności od aplikacji przycisk może mieć nazwę **Properties** (Właściwości), **Preferences** (Preferencje), **Options** (Opcje), **Printer Setup** (Ustawienia drukarki), **Printer Properties** (Właściwości drukarki) lub **Printer** (Drukarka).
4. Kliknij kartę **Paper/Quality** (Papier/Jakość).
5. Z listy rozwijanej **Media** (Materiały) wybierz opcję **Envelope** (Koperta).
6. Kliknij przycisk **OK**, aby zamknąć okno dialogowe **Document Properties** (Właściwości dokumentu).
7. W oknie dialogowym **Print** (Drukuj) kliknij przycisk **OK**, aby wydrukować zadanie.

Ładowanie etykiet i drukowanie na etykietach

Ładowanie etykiet

1. Zdejmij pokrywę podajnika wejściowego.

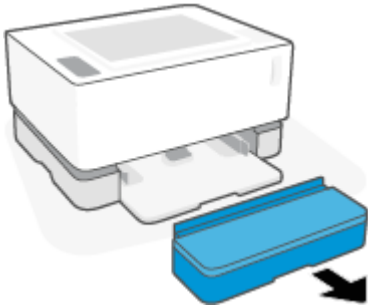

2. Przesuń prowadnice papieru w kierunku krawędzi podajnika wejściowego.

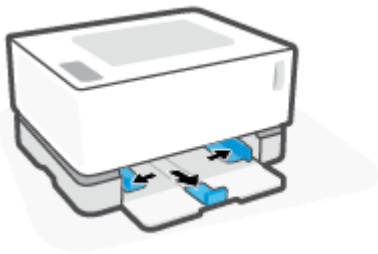

3. Wyjmij cały papier z podajnika wejściowego.
4. Sprawdź, czy prowadnica długości papieru jest prawidłowo ustawiona do ładowania etykiet. Więcej informacji: [Konfigurowanie podajnika wejściowego do obsługi różnych rozmiarów na stronie 25](#).
5. Wsuń arkusz etykiet pośrodku podajnika wejściowego, krótszą krawędzią arkusza w kierunku tylnej części podajnika. Strona przeznaczona do zadrukowania powinna być skierowana do góry.



6. Przesuń prowadnice papieru w kierunku krawędzi arkusza aż do ich zatrzymania.

7. Ponownie włóż pokrywę podajnika wejściowego.

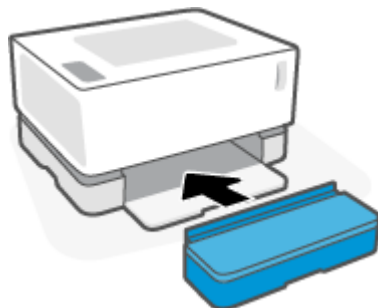

Drukowanie na etykietach

1. Kliknij opcję **Print** (Drukuj) w programie.
2. Wybierz drukarkę z listy drukarek.
3. Kliknij przycisk otwierający okno dialogowe **Properties** (Właściwości). W zależności od aplikacji przycisk może mieć nazwę **Properties** (Właściwości), **Preferences** (Preferencje), **Options** (Opcje), **Printer Setup** (Ustawienia drukarki), **Printer Properties** (Właściwości drukarki) lub **Printer** (Drukarka).
4. Kliknij kartę **Paper/Quality** (Papier/Jakość).
5. Z listy rozwijanej **Media** (Materiały) wybierz opcję **Labels** (Etykiety).
6. Kliknij przycisk **OK**, aby zamknąć okno dialogowe **Document Properties** (Właściwości dokumentu).
7. W oknie dialogowym **Print** (Drukuj) kliknij przycisk **OK**, aby wydrukować zadanie.

5 Drukowanie

- [Drukowanie za pomocą komputera z systemem Windows](#)
- [Drukowanie za pomocą komputera Mac](#)
- [Drukowanie z urządzeń przenośnych](#)



UWAGA: Jeżeli kontrolka zasilania  miga a wszystkie inne kontrolki panelu sterowania są wyłączone, trwa inicjowanie, chłodzenie, automatyczne czyszczenie lub wyłączenie drukarki. Podczas chłodzenia drukarki może nastąpić wstrzymanie zadań drukowania. Zadania drukowania będą kontynuowane po przygotowaniu silnika. Może to potrwać kilka minut.

Aby zapewnić wydajne drukowanie, w razie potrzeby w niektórych warunkach otoczenia drukarka może automatycznie przejść w tryb schładzania.

Drukowanie za pomocą komputera z systemem Windows

Poniższa procedura opisuje podstawowy proces drukowania dla systemu operacyjnego Windows.

1. W przypadku drukowania bezprzewodowego upewnij się, że drukarka jest podłączona do tej samej sieci co komputer lub urządzenie. Aby drukować bez podłączania do routera, skorzystaj z funkcji Wi-Fi Direct.
2. Kliknij opcję **Print** (Drukuj) w programie.
3. Wybierz drukarkę z listy drukarek.
4. Kliknij przycisk otwierający okno dialogowe **Properties** (Właściwości).

W zależności od aplikacji przycisk może mieć nazwę **Properties** (Właściwości), **Options** (Opcje), **Printer Setup** (Ustawienia drukarki), **Printer Properties** (Właściwości drukarki), **Printer** (Drukarka) lub **Preferences** (Preferencje).

5. Kliknij karty sterownika drukarki, aby skonfigurować dostępne opcje.
6. Kliknij przycisk **OK**, aby powrócić do okna dialogowego **Print** (Drukuj). Na tym ekranie wybierz liczbę kopii do wydrukowania.
7. Kliknij przycisk **OK**, aby wydrukować zadanie.

Wybór rodzaju papieru (Windows)

1. Kliknij opcję **Print** (Drukuj) w programie.
2. Wybierz drukarkę z listy drukarek.
3. Kliknij przycisk otwierający okno dialogowe **Properties** (Właściwości).

W zależności od aplikacji przycisk może mieć nazwę **Properties** (Właściwości), **Options** (Opcje), **Printer Setup** (Ustawienia drukarki), **Printer Properties** (Właściwości drukarki), **Printer** (Drukarka) lub **Preferences** (Preferencje).

4. Kliknij kartę **Printing Shortcuts** (Skróty drukowania).
5. Z rozwijanej listy **Paper Type** (Rodzaj papieru) wybierz właściwy rodzaj papieru, a następnie kliknij przycisk **OK**, aby zamknąć okno dialogowe **Properties** (Właściwości) lub **Preferences** (Preferencje).
6. W oknie dialogowym **Print** (Drukuj) kliknij przycisk **OK**, aby wydrukować zadanie.

Ręczne drukowanie dwustronne (Windows)

1. Kliknij opcję **Print** (Drukuj) w programie.
2. Wybierz drukarkę z listy drukarek.
3. Kliknij przycisk otwierający okno dialogowe **Properties** (Właściwości).
W zależności od aplikacji przycisk może mieć nazwę **Properties** (Właściwości), **Options** (Opcje), **Printer Setup** (Ustawienia drukarki), **Printer Properties** (Właściwości drukarki), **Printer** (Drukarka) lub **Preferences** (Preferencje).
4. Kliknij kartę **Layout** (Układ).
5. Wybierz odpowiednią opcję drukowania dwustronnego z listy rozwijanej **Print on Both Sides Manually** (Drukuj dwustronnie ręcznie), a następnie kliknij przycisk **OK**.
6. W oknie dialogowym **Print** (Drukuj) kliknij przycisk **OK**, aby wydrukować zadanie. Drukarka najpierw wydrukuje pierwszą stronę wszystkich stron.
7. Wyciągnij stos wydrukowanych stron z zasobnika wyjściowego i umieść go zadrukowaną stroną skierowaną w dół w podajniku wejściowym, zaczynając od górnej krawędzi.
8. Kliknij przycisk **OK** na komputerze, aby wydrukować drugą stronę zadania.
9. W razie potrzeby naciśnij odpowiedni przycisk na panelu sterowania, aby kontynuować.

Drukowanie wielu stron na arkusz (Windows)

1. Kliknij opcję **Print** (Drukuj) w programie.
2. Wybierz drukarkę z listy drukarek.
3. Kliknij przycisk otwierający okno dialogowe **Properties** (Właściwości).

W zależności od aplikacji przycisk może mieć nazwę **Properties** (Właściwości), **Options** (Opcje), **Printer Setup** (Ustawienia drukarki), **Printer Properties** (Właściwości drukarki), **Printer** (Drukarka) lub **Preferences** (Preferencje).

4. Kliknij kartę **Layout** (Układ).
5. Wybierz opcję **Orientation** (Orientacja).
6. Wybierz liczbę stron do wydrukowania na każdy arkusz, korzystając z opcji **Pages per Sheet** (Liczba stron na arkusz).
7. **Tylko Windows 7:** Kliknij przycisk **Advanced** (Zaawansowane).
8. Wybierz sposób ułożenia stron na każdym arkuszu, korzystając z opcji **Pages per Sheet Layout** (Układ stron na arkuszu).
9. **Tylko Windows 7:** Kliknij przycisk **OK**, aby zamknąć okno dialogowe **Advanced Options** (Opcje zaawansowane).
10. Kliknij przycisk **OK**, aby zamknąć okno dialogowe **Properties** (Właściwości) lub **Preferences** (Preferencje).

Drukowanie za pomocą komputera Mac

Instrukcje dotyczące drukarek zgodnych z HP AirPrint i komputerów Mac z systemem macOS oraz OS X 10.7 (Lion) i nowszymi.

Możesz drukować z komputera Mac korzystającego z funkcji AirPrint, o ile drukarka jest podłączona do komputera za pośrednictwem połączenia Wi-Fi. Do korzystania z funkcji AirPrint nie musisz pobierać sterownika na komputer.

Podłączanie drukarki

1. Połącz drukarkę i komputer:
 - W przypadku drukowania bezprzewodowego sprawdź, czy drukarka ma dobre połączenie bezprzewodowe i czy jest podłączona do tej samej sieci co komputer.
 - W przypadku drukarek podłączanych przez USB podłącz drukarkę do komputera kablem USB.
2. Otwórz menu **System Preferences** (Preferencje systemowe) i wybierz opcję **Printers and Scanners** (Drukarki i skanery).
3. Kliknij przycisk **(+)** i wybierz drukarkę z wyświetlonej listy drukarek, a następnie kliknij przycisk **Add** (Dodaj).

Drukowanie

- ▲ Po podłączeniu użyj polecenia drukowania w aplikacji lub programie, aby wyświetlić opcje drukowania. Wybierz drukarkę z listy drukarek dostępnych dla komputera i aplikacji. Aby uzyskać dodatkowe informacje, skorzystaj z dokumentacji lub pomocy dołączonej do aplikacji.

Monitorowanie poziomów materiałów eksploatacyjnych

- ▲ Przejdź do strony 123.hp.com, aby pobrać i zainstalować dodatkowe aplikacje kompatybilne z drukarką, w tym narzędzia służące do monitorowania poziomów materiałów eksploatacyjnych.

Drukowanie z urządzeń przenośnych

 **UWAGA:** Niniejsza sekcja dotyczy wyłącznie modeli drukarek bezprzewodowych.

Dokumenty i zdjęcia można drukować bezpośrednio przy użyciu urządzeń przenośnych z systemami iOS, Android i Windows Mobile, a także urządzeń Chromebook oraz Amazon Kindle.

 **UWAGA:** Można także użyć aplikacji HP Smart do drukowania z urządzeń mobilnych.

1. Upewnij się, że drukarka jest połączona z tą samą siecią co urządzenie mobilne. Aby drukować bez podłączania do routera, skorzystaj z funkcji Wi-Fi Direct do drukowania z urządzenia przenośnego.

2. Włącz funkcję drukowania w urządzeniu przenośnym:

- **iOS:** skorzystaj z opcji **Print** (Drukuj) w menu **Share** (Udostępnij).

 **UWAGA:** Urządzenia z zainstalowanym systemem iOS w wersji 4.2 lub nowszej mają zainstalowaną funkcję AirPrint.

- **Android:** pobierz moduł dodatkowy HP Print Service Plugin (obsługiwany przez większość urządzeń z systemem Android) ze sklepu Google Play i włącz go.

 **UWAGA:** Urządzenia z zainstalowanym systemem Android 4.4 lub nowszym są obsługiwane przez moduł dodatkowy HP Print Service Plugin. W przypadku urządzeń z zainstalowanym systemem Android 4.3 lub starszym drukowanie odbywa się przy użyciu aplikacji HP ePrint, dostępnej w sklepie Google Play.

- **Windows Mobile:** dotknij polecenia **Print** (Drukuj) w menu **Device** (Urządzenie).

 **UWAGA:** Jeśli danej drukarki nie ma na liście, konieczne może być przeprowadzenie jednorazowej instalacji przy użyciu kreatora **Add Printer** (Dodaj drukarkę).

- **Chromebook:** pobierz i zainstaluj aplikację **HP Print do Chrome** ze sklepu Chrome Web Store, aby włączyć drukowanie przez sieć Wi-Fi.
- **Amazon Kindle Fire HD9 i HDX:** użycie opcji **Print** (Drukuj) po raz pierwszy powoduje automatyczne pobranie modułu dodatkowego HP Print Service Plugin, który umożliwia drukowanie z urządzenia przenośnego.

 **UWAGA:** Szczegółowe informacje na temat drukowania z urządzeń mobilnych dostępne są w witrynie dotyczącej drukowania mobilnego HP (www.hp.com/go/mobileprinting). Jeśli strona HP Mobile Printing nie istnieje w Twojej wersji językowej, może nastąpić przekierowanie do innej wersji językowej.

3. Upewnij się, że załadowano papier odpowiadający ustawieniom papieru w drukarce. Dokładne ustawienie formatu załadowanego papieru powoduje, że Twoje urządzenie przenośne będzie znać format papieru, na którym zostanie wykonany wydruk.

6 Zarządzanie tonerem, materiałami i częściami

- [Sprawdzanie poziomu tonera](#)
- [Wymiana tonera](#)
- [Wymiana bębna obrazowego](#)
- [Zamawianie materiałów eksploatacyjnych, nośników i części](#)

Sprawdzanie poziomu tonera

Jeżeli poziom tonera w drukarce jest niski, należy dodać toner, korzystając z jednego lub dwóch zestawów do wymiany tonera HP. Oryginalne zestawy do wymiany tonera HP można zakupić na stronie www.hp.com/buy/supplies lub u lokalnego sprzedawcy produktów firmy HP.

Aby określić, kiedy należy dodać toner, sprawdź wskaźnik poziomu tonera z przodu drukarki.



UWAGA: Zawsze sprawdź kontrolkę wymiany  obok portu wymiany, aby sprawdzić, czy można dodać toner.

Toner można dodać, gdy kontrolka wymiany  obok portu wymiany świeci na biało. Toner nie można dodać, gdy kontrolka jest wyłączona. Jeżeli kontrolka jest wyłączona, poziom tonera może być zbyt wysoki, aby można było dokonać pełnej wymiany, lub wkrótce konieczna będzie wymiana bębna obrazowego.



Pełny: poziom tonera jest wysoki i aktualnie nie można dodać tonera.



Uzupelnij: poziom tonera jest niski. „+1” oznacza, że można dodać jeden zestaw do wymiany tonera.



Niski: poziom tonera jest niski. „+2” oznacza, że można dodać dwa zestawy do wymiany tonera.



Bardzo niski: wyczerpano toner. Drukarka nie będzie drukować do czasu dodania tonera.

Wymiana tonera

Skorzystaj z kontrolki wymiany  (obok portu wymiany) i wskaźnika poziomu tonera (z przodu drukarki), aby określić, kiedy należy dodać toner.

Wymiana tonera

1. Sprawdź, czy kontrolka wymiany  jest włączona (kolor biały). Tонера nie można dodać, gdy kontrolka jest wyłączona.
2. Potrząśnij zestawem do wymiany tonera przez co najmniej 10 sekund. Powinna być słyszalna kulka mieszająca toner.



3. Zdejmij pierścień i zatyczkę.

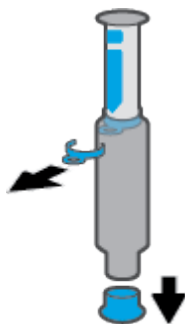

4. Odsłoń port wymiany.



5. Włóż zestaw do wymiany tonera do portu wymiany i obróć zgodnie z ruchem wskazówek zegara o 180° do zatrzymania.

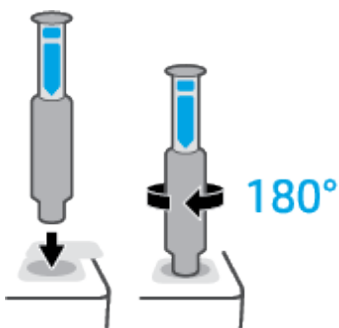

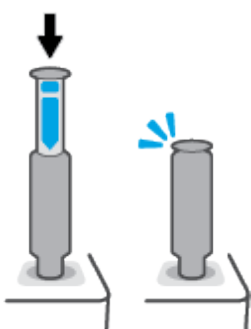

6. Naciskaj popychacz, aż usłyszysz kliknięcie. Jeżeli popychacz nie wykona pełnego ruchu w sposób pokazany na rysunku, odciągnij i dociśnij ponownie do wykonania pełnego ruchu.

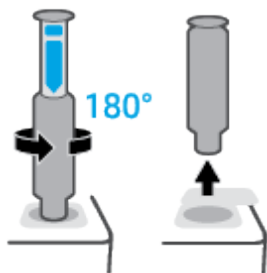

7. Obróć zestaw do wymiany tonera w kierunku przeciwnym do ruchu wskazówek zegara o 180°, aby zwolnić z portu. Wyjmij zestaw z portu i przeznacz do recyklingu.



 **UWAGA:** Jeśli nie można obrócić zestawu, oznacza to, że tłoczek nie został wciśnięty do końca. Powtórz kroki 6 i 7. Jeśli nadal nie można odblokować zestawu, naciśnij przycisk **Anuluj**  na panelu sterowania, wyjmij zestaw i mocno wstrząśnij nim, a następnie ponów próbę.

8. Zakryj port wymiany

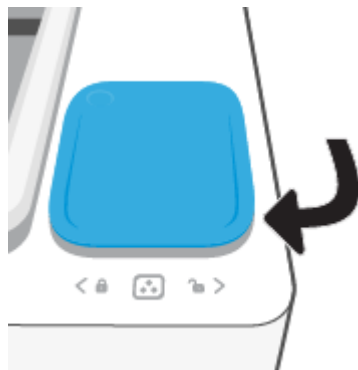

Wymiana bębna obrazowego

Wymiana bębna obrazowego

1. Podnieś pokrywę górną.

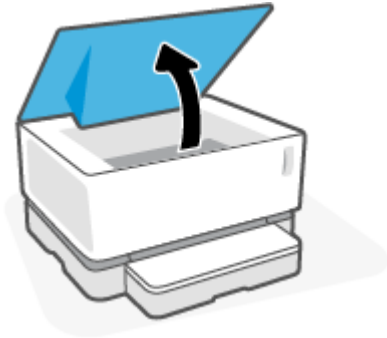

2. Wyjmij zużyty bęben obrazowy i przeznacz do recyklingu.

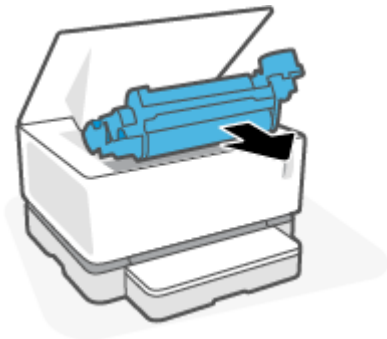

3. Zdejmij pomarańczową osłonę z nowego bębna obrazowego. Delikatnie wyciągnij dwa zaciski z bębna obrazowego podczas zdejmowania osłony.

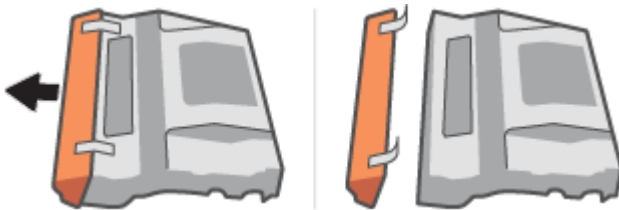

4. Potrząśnij nowym bębnem obrazowym.

5. Umieść nowy bęben obrazowy w drukarce.

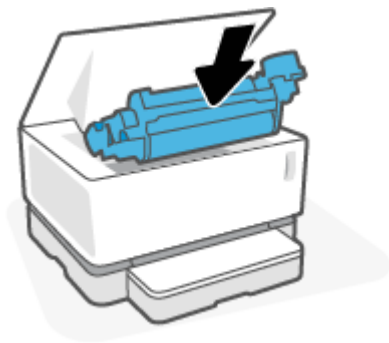

6. Opuść pokrywę górną.

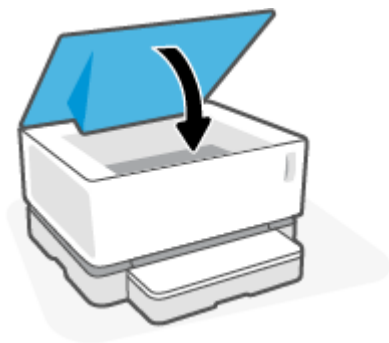

Zamawianie materiałów eksploatacyjnych, nośników i części

Tabela 6-1 Informacje o zamawianiu

Zamawianie materiałów eksploatacyjnych i papieru	www.hp.com/go/suresupply
Zamawianie oryginalnych części i akcesoriów firmy HP	www.hp.com/buy/parts
Zamawianie za pośrednictwem serwisantów i pomocy technicznej	Skontaktuj się z autoryzowanym serwisantem lub pomocą techniczną.
Informacje ogólne	www.hp.com/support/Neverstop1000
Zamawianie za pośrednictwem wbudowanego serwera WWW HP (EWS)	Aby uzyskać dostęp, uruchom na komputerze obsługiwaną przeglądarkę internetową i w polu adresu/URL wprowadź adres IP lub nazwę hosta drukarki. EWS zawiera łącze do witryny internetowej HP SureSupply oferującej możliwość zakupu oryginalnych materiałów eksploatacyjnych firmy HP.

Tabela 6-2 Materiały eksploatacyjne

Element	Opis
Zestaw do wymiany tonera HP 103A Black Original Neverstop Laser	Jeden zestaw do wymiany tonera
Zestaw do wymiany tonera HP 103AD Dual Pack Black Original Neverstop Laser	Opakowanie zawierające dwa zestawy do wymiany tonera.
Bęben obrazowy HP 104A Black Original Laser	Zamienny bęben obrazowy

7 Rozwiązywanie problemów

- [Pomoc techniczna firmy HP](#)
- [Odczytywanie schematów kontrolki panelu sterowania](#)
- [Przywracanie domyślnych ustawień fabrycznych](#)
- [Drukarka nie pobiera papieru lub pobiera papier w sposób nieprawidłowy](#)
- [Usuwanie zacięć papieru](#)
- [Poprawianie jakości wydruku](#)
- [Rozwiązywanie problemów z jakością wydruku](#)
- [Rozwiązywanie problemów z siecią bezprzewodową](#)

Pomoc techniczna firmy HP

Najnowsze aktualizacje produktów i informacje pomocy technicznej można znaleźć na stronie wsparcia produktu pod adresem www.support.hp.com. Pomoc techniczna online firmy HP udostępnia szeroką gamę opcji ułatwiających korzystanie z drukarki:



Pobieranie oprogramowania i sterowników: pobierz oprogramowanie, sterowniki i oprogramowanie układowe potrzebne do drukarki.



Zapytaj społeczność: dołącz do forów społecznościowych, aby szukać rozwiązań, zadawać pytania i dzielić się wskazówkami.



Narzędzia diagnostyczne HP: użyj narzędzi internetowych firmy HP, aby wykryć swoją drukarkę i odnaleźć zalecane rozwiązania.

Kontakt z HP

Aby rozwiązać problem z pomocą przedstawiciela pomocy technicznej firmy HP, należy odwiedzić [stronę internetową Kontakt z pomocą techniczną](#). W okresie gwarancji klienci mają bezpłatny dostęp do następujących opcji kontaktu (pomoc techniczna udzielana przez przedstawiciela firmy HP po upływie okresu gwarancji może wymagać wniesienia opłaty):



Czat z przedstawicielem pomocy technicznej HP lub wirtualnym przedstawicielem HP.



Rozmowa telefoniczna z pracownikiem działu pomocy technicznej firmy HP.

Kontaktując się z działem pomocy technicznej HP, należy przygotować się na przekazanie następujących informacji:

- Nazwa produktu (umieszczona na drukarce)
- Numer produktu (widnieje na etykiecie z tyłu drukarki)
- Numer seryjny (umieszczony z tyłu lub na spodzie drukarki)

Rejestracja drukarki

Jeżeli poświęcisz tylko kilka chwil na rejestrację, możesz uzyskać szybszą obsługę, jeszcze lepszą pomoc techniczną i informacje pomocy technicznej dotyczące urządzenia. Jeśli drukarka nie została zarejestrowana w trakcie instalacji oprogramowania, można zarejestrować się na stronie <http://www.register.hp.com>.

Dodatkowe opcje gwarancyjne

Za dodatkową opłatą są dostępne rozszerzone plany serwisowe dla drukarki. Należy przejść na stronę www.support.hp.com, wybrać kraj/region i język, a następnie zapoznać się z opcjami rozszerzonej gwarancji dostępnymi dla posiadanej drukarki.

Informacje dodatkowe

Przejdź do strony www.hp.com/support/Neverstop1000 lub www.hp.com/support. Wybierz kraj/region zamieszkania. Wprowadź nazwę produktu, a następnie kliknij przycisk **Search** (Szukaj).

Na stronie dostępne są instrukcje wykonywania rozmaitych zadań, takich jak:

- Rozwiązywanie problemów z drukarką
- Drukowanie z różnych aplikacji i za pośrednictwem różnych urządzeń
- Uzyskiwanie wsparcia

Na stronie znajdziesz dokumenty, nagrania i wiele innych zasobów, dzięki którym w pełni wykorzystasz swoją drukarkę.

Odczytywanie schematów kontrolki panelu sterowania

Tabela 7-1 Objasnienie stanów kontrolki



	Przykładowy symbol migającej kontrolki
	Przykładowy symbol włączonej kontrolki

Tabela 7-2 Schematy kontrolki panelu sterowania















Stan kontrolki	Stan drukarki	Akcja
<p>Kontrolka wznowienia i kontrolka anulowania są włączone.</p> 	<p>Drukarka znajduje się w trybie ręcznego podawania do drukowania na kopertach i etykietach.</p>	<p>Umieść kopertę lub arkusz kopert w podajniku wejściowym, a następnie naciśnij przycisk Resume (Wznów) , aby kontynuować. Możesz też nacisnąć przycisk Cancel (Anuluj) , aby anulować bieżące zadanie.</p>
	<p>Drukarka przetwarza zadanie ręcznego drukowania dwustronnego.</p>	<p>Umieść papier w podajniku wejściowym, aby zadrukować drugą stronę, a następnie naciśnij przycisk Resume (Wznów) , aby kontynuować. Możesz też nacisnąć przycisk Cancel (Anuluj) , aby anulować bieżące zadanie.</p>
	<p>Drukarka otrzymała żądanie rejestracji w usłudze Google Cloud Print.</p>	<p>Naciśnij przycisk Resume (Wznów) , aby kontynuować lub naciśnij przycisk Cancel (Anuluj) , aby zatrzymać.</p>
<p>Kontrolka Uwaga miga. Kontrolka papieru, kontrolka wznowienia i kontrolka anulowania są włączone.</p> 	<p>Rodzaj lub rozmiar papieru umieszczonego w podajniku wejściowym różni się od rodzaju lub rozmiaru papieru w ustawieniach zadania drukowania.</p>	<p>Umieść w podajniku wejściowym papier, którego rodzaj i rozmiar odpowiadają ustawieniom zadania drukowania, a następnie naciśnij przycisk Resume (Wznów) , aby kontynuować z aktualnie załadowanym papierem. Możesz również nacisnąć przycisk Cancel (Anuluj) , aby anulować bieżące zadanie.</p>
<p>Kontrolka Wi-Fi Direct i kontrolka Uwaga migają. Kontrolka anulowania jest włączona.</p> 	<p>Drukarka otrzymała żądanie połączenia z drukarką za pośrednictwem funkcji Wi-Fi Direct.</p>	<p>Naciśnij przycisk Wi-Fi Direct , aby połączyć lub naciśnij przycisk Cancel (Anuluj) , aby zatrzymać.</p>
<p>Kontrolka Uwaga i kontrolka papieru migają.</p> 	<p>Podajnik wejściowy jest pusty.</p>	<p>Umieść papier w podajniku wejściowym.</p>
<p>Kontrolka Uwaga miga.</p> 	<p>Drzwiczki są otwarte.</p>	<p>Sprawdź, czy pokrywa górna jest domknięta.</p>

Tabela 7-2 Schematy kontrolek panelu sterowania (ciąg dalszy)

Stan kontrolki	Stan drukarki	Akcja
<p>Kontrolka Uwaga miga. Kontrolka papieru, kontrolka wznawiania i kontrolka anulowania są włączone.</p> 	<p>Wystąpiło zacięcie papieru w podajniku wejściowym.</p>	<p>Usuń zacięcie papieru.</p> <p>Naciśnij przycisk Resume (Wznów) , aby kontynuować.</p>
<p>Kontrolka Uwaga miga. Kontrolka papieru i kontrolka anulowania są włączone.</p> 	<p>Wystąpiło zacięcie papieru w obszarze bębna obrazowego.</p>	<p>Usuń zacięcie papieru.</p>
<p>Kontrolka ostrzegawcza tonera (we wskaźniku poziom tonera) miga (na żółto).</p> <p>Kontrolka wymiany (obok portu wymiany) jest włączona (kolor biały).</p> 	<p>Poziom tonera jest zbyt niski, aby móc drukować.</p>	<p>Dodaj toner, korzystając z zestawu do wymiany tonera.</p>
<p>Kontrolka Uwaga i kontrolka bębna obrazowego migają.</p> 	<p>Okres użytkowania bębna obrazowego dobiegł końca. Należy wymienić bęben obrazowy.</p>	<p>Wymień bębny obrazowy.</p>
<p>Kontrolka wymiany (obok portu wymiany) szybko miga w kolorze żółtym.</p> 	<p>Wystąpił problem z zestawem do wymiany tonera.</p>	<p>Użyj innego zestawu do wymiany tonera. Musisz poczekać, aż kontrolka wymiany  zmieni kolor na biały. Dopiero wtedy można przystąpić do wymiany tonera.</p>
<p>Kontrolka Uwaga miga, a kontrolka bębna obrazowego jest włączona.</p> 	<p>Brak bębna obrazowego lub nieprawidłowo założony bęben obrazowy.</p>	<p>Założ bęben obrazowy lub spróbuj wyjąć i włożyć ponownie.</p>
	<p>Wystąpił problem z bębniem obrazowym.</p>	<p>Użyj innego bębna obrazowego.</p>
	<p>Wystąpił problem podczas odczytywania poziomu tonera.</p>	<p>Wyjmij bęben obrazowy, potrząśnij i włóż z powrotem.</p>
	<p>Nie zdjęto plomb z bębna obrazowego.</p>	<p>Zdejmij plombę z bębna obrazowego.</p>
<p>Włączona kontrolka Uwaga</p> 	<p>Czujnik bębna obrazowego wykrył problem.</p>	
	<p>Wystąpił problem ze skanerem płaskim.</p>	<p>Wyłącz urządzenie i włącz ponownie. Jeżeli problem nie ustąpi, skontaktuj się z pomocą techniczną firmy HP.</p>
	<p>Zacięcie papieru owiniętego wokół bębna.</p>	<p>Skontaktuj się z pomocą techniczną firmy HP. Wymagana jest wizyta serwisowa w celu usunięcia zacięcia bez uszkodzenia silnika drukarki.</p>

Tabela 7-2 Schematy kontrolek panelu sterowania (ciąg dalszy)

Stan kontrolki	Stan drukarki	Akcja
	Wystąpił problem z silnikiem drukarki.	Wyłącz urządzenie i włącz ponownie. Jeżeli problem nie ustąpi, skontaktuj się z pomocą techniczną firmy HP.
	Wystąpił problem z modułem komunikacji bezprzewodowej.	Wyłącz urządzenie i włącz ponownie. Jeżeli problem nie ustąpi, skontaktuj się z pomocą techniczną firmy HP.
<p>Kontrolka wymiany szybko miga w kolorze żółtym.</p> 	Poziom tonera jest pełny i aktualnie nie można dodać tonera do drukarki.	Wymij zestaw do wymiany tonera i poczekaj, aż kontrolka wymiany  zmieni kolor na biały. Dopiero wtedy można przystąpić do wymiany tonera.
	Aktualnie nie można dodać do drukarki tonera, ponieważ drukarka jest zajęta lub koniec okresu użytkowania bębna obrazowego jest zbyt blisko.	Wymij zestaw do wymiany tonera i poczekaj, aż kontrolka wymiany  zmieni kolor na biały. Dopiero wtedy można przystąpić do wymiany tonera.
	Nie dodano do drukarki całej zawartości poprzedniego zestawu do wymiany tonera.	Wymij aktualny zestaw do wymiany tonera, włóż poprzednio używany zestaw do wymiany tonera i dodaj cały pozostały toner do drukarki.
	Wystąpił problem z zestawem do wymiany tonera w porcie wymiany.	Dodaj toner, korzystając z innego zestawu do wymiany tonera. Musisz poczekać, aż kontrolka wymiany  zmieni kolor na biały. Dopiero wtedy można przystąpić do wymiany tonera.
Kontrolka ostrzegawcza tonera (we wskaźniku poziomym tonera) i kontrolka wymiany (obok portu wymiany) migają na żółto.	Wystąpił problem z napędem mocującym zestawu do wymiany tonera.	Usuń wszelkie pozostałości z portu wymiany.
<p>Kontrolka łączności bezprzewodowej jest włączona (kolor żółty), a kontrolka anulowania miga.</p> 	Wystąpił błąd podczas próby nawiązania bezprzewodowego połączenia WPS.	Naciśnij przycisk Cancel (Anuluj)  , aby kontynuować.
	Kontrolka Uwaga miga, a kontrolka wznowiania jest włączona.	Nie wykryto modułu komunikacji bezprzewodowej.
	Załadowano nieprawidłowe oprogramowanie układowe.	Naciśnij przycisk Resume (Wznów)  , aby kontynuować. Załaduj prawidłowe oprogramowanie układowe.

Przywracanie domyślnych ustawień fabrycznych

Opcja powoduje przywrócenie wszystkich ustawień drukarki i sieci do domyślnych wartości fabrycznych. Liczba stron nie zostanie wyzerowana. Wykonaj poniższe kroki, aby przywrócić domyślne ustawienia fabryczne drukarki.

! **OSTROŻNIE:** Opcja przywracania domyślnych ustawień fabrycznych drukarki powoduje przywrócenie wszystkich ustawień do domyślnych wartości fabrycznych oraz usunięcie wszystkich stron zapisanych w pamięci.

1. Otwórz wbudowany serwer WWW HP (EWS). Więcej informacji można znaleźć w sekcji Obsługa i dostęp do wbudowanego serwera WWW (EWS) w niniejszym podręczniku użytkownika.
2. W karcie **System** kliknij opcję **Service** (Obsługa).
3. W obszarze **Restore Defaults** (Przywróć ustawienia domyślne) kliknij przycisk **Restore defaults** (Przywróć ustawienia domyślne).

Drukarka automatycznie uruchomi się ponownie.

Drukarka nie pobiera papieru lub pobiera papier w sposób nieprawidłowy

Wprowadzenie

Poniższe rozwiązania pomagają w sytuacji, gdy drukarka nie pobiera papieru z podajnika wejściowego lub pobiera po kilka arkuszy papieru jednocześnie. W obu sytuacjach może dojść do zacięcia papieru.

- [Urządzenie nie pobiera papieru](#)
- [Urządzenie pobiera po kilka arkuszy papieru](#)

Urządzenie nie pobiera papieru

Jeśli urządzenie nie pobiera papieru z podajnika wejściowego, spróbuj następujących rozwiązań.

1. Otwórz urządzenie i wyjmij zacięte arkusze papieru.
2. Załaduj odpowiedni rozmiar papieru dla zadania.
3. Pamiętaj, aby wybrać właściwy rodzaj i rozmiar papieru podczas ustawiania zadania drukowania.
4. Upewnij się, że prowadnice papieru w podajniku wejściowym są prawidłowo ustawione dla danego rozmiaru papieru.
5. Rolki powyżej podajnika wejściowego mogą być zanieczyszczone. Wytrzyj rolki miękką niestrzępiącą szmatką zamoczoną w ciepłej wodzie.

Urządzenie pobiera po kilka arkuszy papieru

Jeśli urządzenie pobiera po kilka arkuszy papieru z podajnika wejściowego, spróbuj następujących rozwiązań.

1. Wyjmij stos papieru z podajnika wejściowego i zegnij go, obróć o 180 stopni oraz odwróć. Włóż stos papieru z powrotem do podajnika wejściowego.
2. Należy używać tylko papieru zgodnego ze specyfikacjami firmy HP dla tego urządzenia.
3. Używaj papieru, który nie jest pognieciony, załamany ani zniszczony. W razie potrzeby użyj papieru z innego opakowania.
4. Sprawdź, czy podajnik wejściowy nie jest przepełniony. Jeżeli jest, wyjmij z niego cały stos papieru, wyprostuj go, a następnie włóż do podajnika wejściowego tylko część arkuszy.
5. Upewnij się, że prowadnice papieru są prawidłowo ustawione dla danego rozmiaru papieru.
6. Upewnij się, że środowisko drukowania mieści się w zalecanych specyfikacjach.

Usuwanie zacięć papieru

Wprowadzenie

Poniżej przedstawiono instrukcje usuwania zacięć papieru w drukarce.

- [Miejsca zacięć papieru](#)
- [Częste lub powtarzające się zacięcia papieru](#)
- [Usuwanie zacięć z podajnika wejściowego](#)
- [Usuwanie zacięć z wnętrza produktu](#)
- [Usuwanie zacięć z obszarów wyjściowych](#)

Miejsca zacięć papieru

Do zacięć może dochodzić w następujących obszarach produktu.

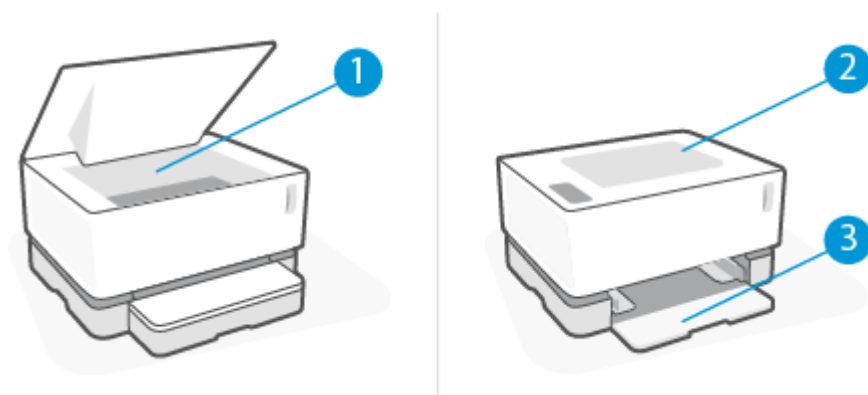



1	Obszary wewnętrzne
2	Zasobnik wyjściowy
3	Podajnik wejściowy

 **UWAGA:** Zacięcia mogą występować w kilku miejscach.

Częste lub powtarzające się zacięcia papieru

Wykonaj poniższe kroki, aby rozwiązać problemy z częstymi zacięciami papieru. Jeżeli pierwszy krok nie rozwiąże problemu, przejdź do następnego kroku itd., aż do rozwiązania problemu.



1. Jeżeli doszło do zacięcia papieru w drukarce, usuń zacięcie, a następnie wydrukuj stronę konfiguracji, aby przetestować drukarkę.
2. Sprawdź, czy podajnik wejściowy jest ustawiony odpowiednio do rodzaju i rozmiaru papieru. W razie potrzeby dostosuj ustawienia papieru.
 - a. Wydrukuj stronę konfiguracji, aby określić adres IP lub nazwę hosta.
 - i. Naciśnij i przytrzymaj przycisk Wznów  przez trzy sekundy.
 - ii. Zwolnij przycisk Wznów .
 - b. Otwórz przeglądarkę internetową. W wierszu adresu wprowadź adres IP lub nazwę hosta ze strony konfiguracji drukarki. Naciśnij klawisz Enter na klawiaturze komputera. Otworzy się serwer EWS.

 <https://10.10.XX.XXX/>

 **UWAGA:** Jeżeli przeglądarka internetowa wyświetli komunikat informujący, że dostęp do witryny internetowej może być niebezpieczny, wybierz opcję kontynuowania uzyskiwania dostępu do witryny. Dostęp do witryny internetowej nie spowoduje szkód na komputerze.

- c. Kliknij kartę **System**, a następnie kliknij stronę **Paper Setup** (Ustawienia papieru).
- d. Z listy rozwijanej **Tray 1 Type** (Rodzaj w 1. podajniku) wybierz rodzaj papieru znajdującego się w podajniku wejściowym.
- e. Z listy rozwijanej **Tray 1 Size** (Rozmiar w 1. podajniku) wybierz rozmiar papieru znajdującego się w podajniku wejściowym.

 **UWAGA:** Możesz również użyć opcji **Default Paper Type** (Domyślny rodzaj papieru) i **Default Paper Size** (Domyślny rozmiar papieru) w celu dostosowania ustawień domyślnych do najczęściej wykorzystywanego papieru.

3. Wyłącz drukarkę, odczekaj 30 sekund, a następnie włącz ją ponownie.
4. Wydrukuj stronę konfiguracji, aby przetestować drukarkę.
 - a. Naciśnij i przytrzymaj przycisk Wznów  przez trzy sekundy.
 - b. Zwolnij przycisk Wznów .

Jeżeli żaden z opisanych kroków nie rozwiąże problemu, drukarka może wymagać serwisowania. Skontaktuj się z działem obsługi klientów firmy HP.

Usuwanie zacięć z podajnika wejściowego

OSTROŻNIE: Nie używaj ostro zakończonych przedmiotów, takich jak pinceta czy szczypce, do usuwania zacięć. Uszkodzenia spowodowane przez ostro zakończone przedmioty nie są objęte gwarancją.

W celu usunięcia zablokowanych materiałów należy wyciągnąć zablokowany materiał z produktu w linii prostej. Wyciąganie zablokowanego materiału z produktu pod kątem może spowodować uszkodzenie produktu.

UWAGA: W zależności od miejsca wystąpienia zablokowania niektóre kroki mogą nie być potrzebne.

1. Podnieś pokrywę górną, a następnie wyjmij bęben obrazowy.

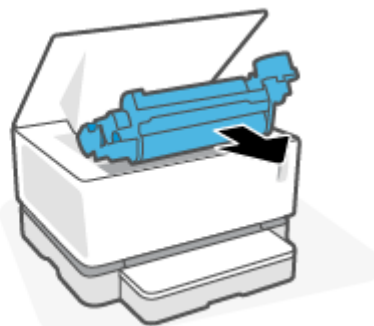

OSTROŻNIE: Aby uniknąć uszkodzenia, nie należy wystawiać bębna obrazowego na działanie światła. Przykryj kawałkiem papieru.

2. Wyjmij stos materiału z podajnika wejściowego.

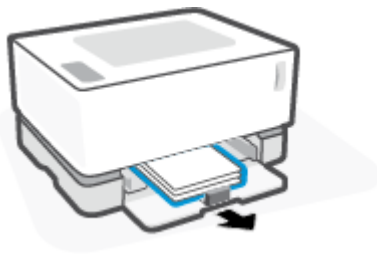

3. Chwyć oburącz najbardziej widoczną stronę zablokowanego materiału (w tym środek) i delikatnie wyciągnij z produktu.

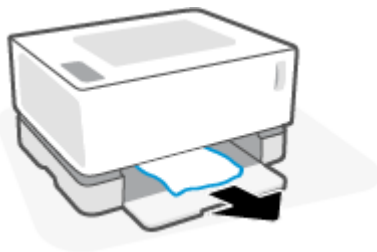

4. Ponownie załóż bęben obrazowy i opuść pokrywę górną.

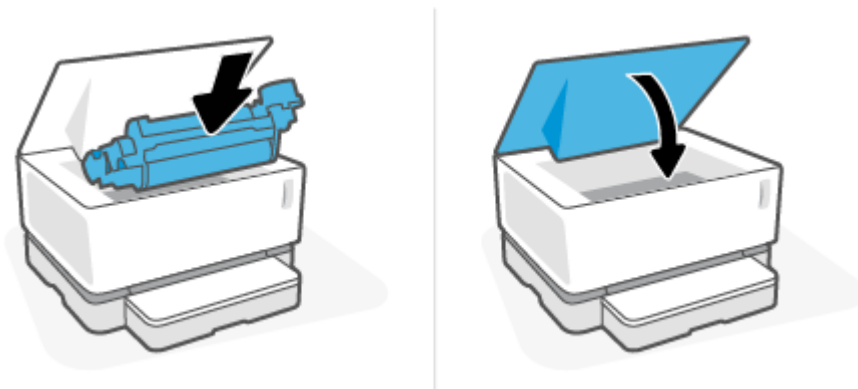

Usuwanie zacięć z wnętrza produktu

⚠ OSTROŻNIE: Nie używaj ostro zakończonych przedmiotów, takich jak pinceta czy szczypce, do usuwania zacięć. Uszkodzenia spowodowane przez ostro zakończone przedmioty nie są objęte gwarancją.

W celu usunięcia zablokowanych materiałów należy wyciągnąć zablokowany materiał z produktu w linii prostej. Wyciąganie zablokowanego materiału z produktu pod kątem może spowodować uszkodzenie produktu.

1. Podnieś pokrywę górną, a następnie wyjmij bęben obrazowy.

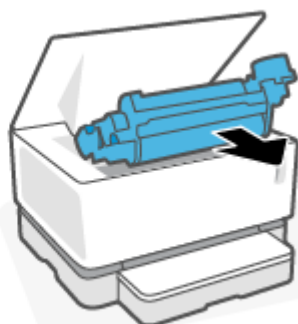

⚠ OSTROŻNIE: Aby uniknąć uszkodzenia, nie należy wystawiać bębna obrazowego na działanie światła. Przykryj kawałkiem papieru.

2. Jeżeli widzisz zablokowany papier, chwyć go ostrożnie i powoli wyjmij z produktu.



3. Ponownie załóż bęben obrazowy i opuść pokrywę górną.

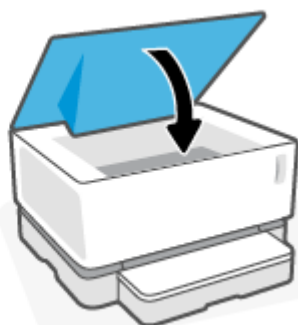
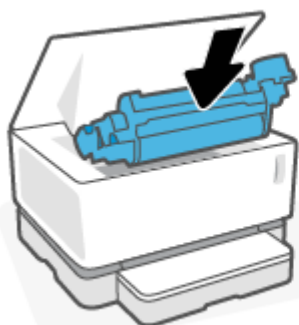

Usuwanie zacięć z obszarów wyjściowych

⚠ OSTROŻNIE: Nie używaj ostro zakończonych przedmiotów, takich jak pinceta czy szczypce, do usuwania zacięć. Uszkodzenia spowodowane przez ostro zakończone przedmioty nie są objęte gwarancją.

- ▲ Ostrożnie chwyć papier zablokowany w obszarze zasobnika wyjściowego i powoli wyciągnij go z produktu.

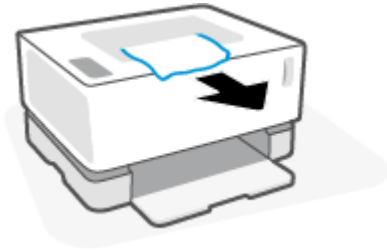

Poprawianie jakości wydruku

- [Wprowadzenie](#)
- [Ponowne wydrukowanie dokumentu](#)
- [Sprawdzanie poziomu tonera](#)
- [Aktualizacja oprogramowania układowego drukarki](#)
- [Drukowanie z innego programu komputerowego](#)
- [Sprawdzanie ustawień rodzaju papieru i jakości wydruku dla zadania drukowania](#)
- [Kontrola wzrokowa bębna obrazowego](#)
- [Sprawdzanie papieru i środowiska drukowania](#)
- [Dostosowywanie gęstości druku](#)

Wprowadzenie

Problemy z jakością wydruku, takie jak smugi, brak tonera itp. często można rozwiązać w taki sam sposób, niezależnie od oznak. Aby rozwiązać problemy z jakością wydruku, na początek spróbuj wykonać następujące czynności w przedstawionej kolejności.

Informacje na temat rozwiązywania konkretnych wad wydruku można znaleźć w sekcji Rozwiązywanie problemów z jakością wydruku w niniejszym podręczniku użytkownika.

Ponowne wydrukowanie dokumentu

Wydrukuj ponownie dokument. Problemy z jakością obrazu mogą występować okresowo lub całkowicie ustąpić podczas dalszego drukowania.

Sprawdzanie poziomu tonera

W razie niskiego poziomu wymień toner. Więcej informacji można znaleźć w sekcji Sprawdzanie poziomu tonera w niniejszym podręczniku użytkownika.

Aktualizacja oprogramowania układowego drukarki

Spróbuj zaktualizować oprogramowanie układowe drukarki. Więcej informacji można znaleźć w sekcji Aktualizacja oprogramowania układowego w niniejszym podręczniku użytkownika.

Drukowanie z innego programu komputerowego

Spróbuj wydrukować dokument z innego programu komputerowego. Jeżeli strona zostanie wydrukowana poprawnie, problem jest związany z programem komputerowym używanym do wydruku.

Sprawdzanie ustawień rodzaju papieru i jakości wydruku dla zadania drukowania

Sprawdź ustawienia rodzaju papieru i jakości wydruku podczas drukowania z programu komputerowego. Sprawdź również, czy wydrukowane strony są rozmazane, niewyraźne, ciemne, zawinięte, mają losowe ślady tonera, sypki toner lub małe obszary brakującego tonera. Upewnij się, że ustawienie rodzaju papieru odpowiada rodzajowi papieru załadowanemu do drukarki.

Sprawdzanie rodzaju papieru umieszczonego w drukarce

1. Wyjmij pokrywę podajnika wejściowego.

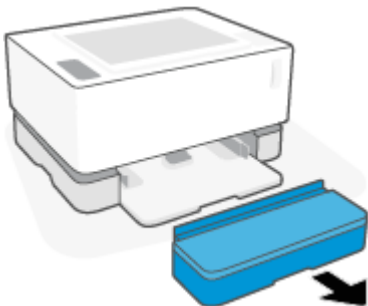

2. Sprawdź, czy w podajniku wejściowym umieszczono odpowiedni rodzaj papieru.
3. Ponownie włóż pokrywę podajnika wejściowego.

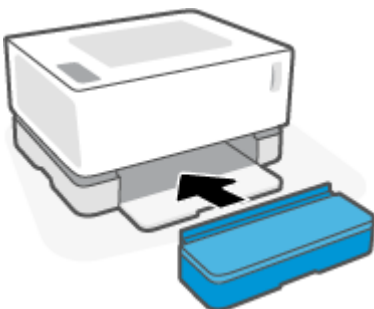

Sprawdzanie ustawień rodzaju papieru i jakości wydruku (Windows)

1. Kliknij opcję **Print** (Drukuj) w programie.
2. Wybierz drukarkę, a następnie kliknij przycisk **Properties** (Właściwości) lub **Preferences** (Preferencje).
3. Kliknij kartę **Paper/Quality** (Papier/Jakość).
4. Rozwiń opcję **Paper Type** (Rodzaj papieru), aby zobaczyć dostępne rodzaje papieru.
5. Wybierz opcję dla używanego rodzaju papieru.
6. Wybierz opcję z listy rozwijanej **Print Quality** (Jakość wydruku). Wybierz niższą jakość, aby drukować szybciej lub zaoszczędzić tusz. Wybierz wyższą jakość, aby zwiększyć ostrość wydruku.
7. Kliknij przycisk **OK**, aby zamknąć okno dialogowe **Document Properties** (Właściwości dokumentu). W oknie dialogowym **Print** (Drukuj) kliknij przycisk **OK**, aby wydrukować zadanie.

Sprawdzanie ustawień rodzaju papieru i jakości wydruku (OS X)

1. Kliknij menu **File** (Plik), a następnie kliknij opcję **Print** (Drukuj).
2. Wybierz drukarkę w menu **Printer** (Drukarka).
3. Wybierz rodzaj papieru w opcji **Media & Quality** (Materiały i jakość).

4. Wybierz opcję jakości drukowania. Wybierz niższą jakość, aby drukować szybciej lub zaoszczędzić tusz. Wybierz wyższą jakość, aby zwiększyć ostrość wydruku.
5. Kliknij przycisk **Print** (Drukuj).

Kontrola wzrokowa bębna obrazowego

Wykonaj następujące kroki, aby sprawdzić bęben obrazowy.

1. Wyjmij bęben obrazowy z drukarki i sprawdź, czy usunięto taśmę izolującą.
2. Sprawdź układ pamięci pod kątem uszkodzeń (np. pęknięte krawędzie lub porysowana powierzchnia). Układ pamięci znajduje się w części bębna obrazowego umieszczonej najbliżej portu wymiany, w którym znajduje się bęben.
3. Sprawdź powierzchnię zielonej rolki bębna obrazowego.

 **OSTROŻNIE:** Nie dotykaj zielonej rolki bębna obrazowego. Pozostawienie odcisków palców na powierzchni może spowodować problemy z jakością wydruku.

4. Wymień bęben obrazowy, jeżeli widoczne są na nim jakiegokolwiek zadrapania, odciski palców lub inne uszkodzenia.
5. Ponownie umieść bęben obrazowy w drukarce i wydrukuj kilka stron, aby sprawdzić, czy rozwiązano problem.

Sprawdzanie papieru i środowiska drukowania

Krok pierwszy: użyj papieru zgodnego ze specyfikacjami firmy HP

Niektóre problemy z jakością wydruku wynikają z używania papieru niezgodnego ze specyfikacjami firmy HP.

- Upewnij się, że drukarka obsługuje dany rodzaj, rozmiar i gramaturę papieru. Listę rodzajów i rozmiarów papieru obsługiwanych przez drukarkę można znaleźć na stronie wsparcia dla drukarek pod adresem support.hp.com.
- Używaj papieru dobrej jakości, który nie jest nacięty, porwany, rozdarty, poplamiony, z luźnymi cząsteczkami, zakurzony, pomarszczony, z przerwami i nie ma zawiniętych lub zagiętych rogów.
- Używaj papieru, który nie jest zadrukowany.
- Używaj papieru, który nie zawiera metalicznego materiału, takiego jak brokat.
- Używaj papieru przeznaczonego do drukarek laserowych. Nie używaj papieru przeznaczonego do drukarek atramentowych.
- Używaj papieru, który nie jest zbyt szorstki. Ogólnie używanie gładszego papieru daje lepszą jakość drukowania.

Jeżeli problemy z jakością wydruku utrzymują się pomimo zastosowania dobrej jakości papieru odpowiadającego specyfikacjom HP i zastosowania innych zalecanych rozwiązań, spróbuj użyć papieru z innego opakowania.

Krok drugi: sprawdź środowisko

Środowisko może bezpośrednio wpływać na jakość drukowania i jest częstą przyczyną problemów z jakością wydruku lub podawaniem papieru. Spróbuj następujących rozwiązań:

- Umieść drukarkę z dala od miejsc przeciągów, np. otwartych okien, drzwi czy otworów wentylacyjnych.
- Upewnij się, że drukarka nie jest wystawiona na działanie temperatur lub wilgoci wykraczających poza specyfikację drukarki.
- Nie umieszczaj drukarki w zamkniętej przestrzeni, np. szafce.
- Umieść drukarkę na solidnej, równej powierzchni.
- Usuń wszystkie przedmioty zasłaniające otwory wentylacyjne drukarki. Drukarka wymaga dobrego przepływu powietrza ze wszystkich stron, także od góry.
- Chronь drukarkę przed zanieczyszczeniami powietrza, kurzem, parą, tłuszczem i innymi drobinami mogącymi pozostawać wewnątrz drukarki.

Dostosowywanie gęstości druku

Wykonaj poniższe kroki, aby dostosować gęstość druku.

1. Otwórz wbudowany serwer WWW HP (EWS).
 - Skorzystaj z aplikacji HP Smart w celu uzyskania dostępu do EWS (jeżeli jest dostępna).
 - W przypadku systemu operacyjnego Windows 7 skorzystaj z asystenta drukarki HP.
 - Naciśnij i przytrzymaj przycisk Wznów , aby wydrukować stronę konfiguracji. Następnie przejdź do adresu IP wyświetlanego na stronie konfiguracji drukarki.

 <https://10.10.XX.XXX/>

 **UWAGA:** Jeżeli wyświetli się komunikat informujący, że dostęp do witryny internetowej może być niebezpieczny, wybierz opcję kontynuowania uzyskiwania dostępu do witryny. Dostęp do witryny internetowej nie spowoduje szkód na komputerze.

2. Kliknij kartę **System**, a następnie wybierz opcję **System Setup** (Ustawienia systemu) w lewym okienku nawigacji.
3. Wybierz odpowiednie ustawienia gęstości.
4. Kliknij przycisk **Apply** (Zastosuj), aby zapisać zmiany.

Rozwiązywanie problemów z jakością wydruku

Poniżej przedstawiono kroki pozwalające rozwiązać określone problemy z jakością obrazu, w tym między innymi:

- Jasny druk
- Szare tło lub ciemny wydruk
- Puste strony
- Czarne strony
- Ciemne lub jasne paski
- Ciemne lub jasne smugi
- Brak tonera
- Przekrzywione obrazy
- Zawinięty papier

Znajdź w niniejszej sekcji przykład odpowiadający występującemu problemowi z jakością wydruku i wykonaj przedstawione czynności.

Poniższe przykłady przedstawiają papier formatu Letter, który został przetransportowany przez drukarkę krótszą krawędzią do przodu.

 **UWAGA:** Termin „utrwalanie” odnosi się do części procesu drukowania, podczas której toner jest nanoszony na papier.

Tabela 7-3 Jasny druk

Opis	Próbka	Możliwe rozwiązania
<p>Jasny druk:</p> <p>Na całej stronie treść wydruku jest zbyt jasna lub wyblaknięta.</p>		<ol style="list-style-type: none">1. Wydrukuj ponownie dokument.2. Wyjmij bęben obrazowy i potrząśnij, aby rozprowadzić toner.3. Upewnij się, że bęben obrazowy jest prawidłowo umieszczony w drukarce.4. Wydrukuj raport konfiguracji i sprawdź okres użytkowania i zużycie bębna okresowego.5. W razie niskiego poziomu wymień toner.6. Jeżeli problem nie ustąpi, przejdź do strony support.hp.com.

Tabela 7-4 Szare tło lub ciemny wydruk

Opis	Próbka	Możliwe rozwiązania
Szare tło lub ciemny wydruk: Obraz lub tekst jest ciemniejszy niż oczekiwano.		<ol style="list-style-type: none">1. Upewnij się, że papier w podajniku wejściowym nie przeszedł już raz przez drukarkę.2. Użyj papieru innego rodzaju.3. Wydrukuj ponownie dokument.4. Z poziomu serwera EWS drukarki przejdź do menu Adjust Toner Density (Dostosuj gęstość tonera) i ustaw niższy poziom gęstości tonera.5. Upewnij się, że drukarka pracuje w odpowiednim zakresie roboczym temperatury i wilgotności.6. W razie niskiego poziomu wymień toner.7. Jeżeli problem nie ustąpi, przejdź do strony support.hp.com.

Tabela 7-5 Pusta strona – brak treści

Opis	Próbka	Możliwe rozwiązania
Pusta strona – brak treści: Strona jest całkowicie pusta i nie zawiera treści.		<ol style="list-style-type: none">1. Upewnij się, że bęben obrazowy jest prawidłowo umieszczony w drukarce.2. Sprawdź rodzaj papieru w podajniku wejściowym i dostosuj ustawienia drukarki. W razie potrzeby użyj papieru o mniejszej gramaturze.3. Jeżeli problem nie ustąpi, przejdź do strony support.hp.com.

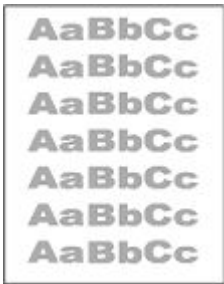
Tabela 7-6 Czarna strona

Opis	Próbka	Możliwe rozwiązania
Czarna strona: Cała zadrukowana strona jest czarna.		<ol style="list-style-type: none">1. Przeprowadź kontrolę wzrokową bębna obrazowego, aby sprawdzić, czy nie jest uszkodzony.2. Upewnij się, że bęben obrazowy jest prawidłowo umieszczony w drukarce.3. Wymień bęben obrazowy.4. Jeżeli problem nie ustąpi, przejdź do strony support.hp.com.

Tabela 7-7 Problemy z pozostawianiem pasków

Opis	Próbka	Możliwe rozwiązania
<p>Powtarzające się w szerokich odstępach pasy i prążki:</p> <p>Ciemne lub jasne linie pozostawione na całej długości strony. Mogą być wyraźne lub niewyraźne. Problem występuje wyłącznie w obszarach wypełnienia, nie w miejscu tekstu ani w obszarach bez treści.</p>		<ol style="list-style-type: none"> 1. Wydrukuj ponownie dokument. 2. W razie niskiego poziomu wymień toner. 3. Użyj papieru innego rodzaju. 4. Jeżeli problem nie ustąpi, przejdź do strony support.hp.com.

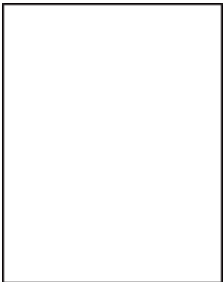
Tabela 7-8 Powstawanie smug

Opis	Próbka	Możliwe rozwiązania
<p>Jasne pionowe smugi:</p> <p>Jasne smugi, które zazwyczaj rozciągają się na całej długości strony. Problem występuje wyłącznie w obszarach wypełnienia, nie w miejscu tekstu ani w obszarach bez treści.</p>		<ol style="list-style-type: none"> 1. Wydrukuj ponownie dokument. 2. Wyjmij bęben obrazowy i potrząśnij, aby rozproszyc toner. 3. Jeżeli problem nie ustąpi, przejdź do strony support.hp.com. <p>UWAGA: Jasne i ciemne pionowe smugi mogą powstawać, gdy środowisko użytkownika drukarki wykracza poza zakres temperatury lub wilgotności podany w specyfikacji. Dopuszczalne poziomy temperatury i wilgotności można znaleźć w specyfikacjach środowiskowych drukarki.</p>
<p>Ciemne pionowe smugi:</p> <p>Ciemne linie występujące na całej długości strony. Problem może wystąpić w dowolnym miejscu strony, w obszarach wypełnienia lub w miejscach bez treści.</p>		<ol style="list-style-type: none"> 1. Wydrukuj ponownie dokument. 2. Wyjmij bęben obrazowy i potrząśnij, aby rozproszyc toner. 3. W razie niskiego poziomu wymień toner. 4. Jeżeli problem nie ustąpi, przejdź do strony support.hp.com.

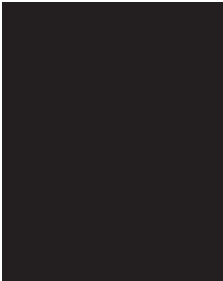
Tabela 7-9 Wady utrwalania/utrwalacza

Opis	Utrwalanie/utrwalacz	Możliwe rozwiązania
<p>Przesunięcie rozgranego utrwalacza (cień):</p> <p>drobne cienie lub przesunięcia obrazu powtarzające się w dół strony. Z każdym wystąpieniem powtarzający się obraz może być coraz mniej widoczny.</p>		<ol style="list-style-type: none"> 1. Wydrukuj ponownie dokument. 2. Sprawdź rodzaj papieru w podajniku wejściowym i dostosuj ustawienia drukarki. W razie potrzeby użyj papieru o mniejszej gramaturze. 3. Jeżeli problem nie ustąpi, przejdź do strony support.hp.com.
<p>Niski poziom utrwalania:</p> <p>Toner ściera się wzdłuż krawędzi strony. Wada występuje częściej na krawędziach wydruków o dużym stopniu pokrycia i na nośnikach o niskiej gramaturze, ale może występować w dowolnym miejscu na stronie.</p>		<ol style="list-style-type: none"> 1. Wydrukuj ponownie dokument. 2. Sprawdź rodzaj papieru w podajniku wejściowym i dostosuj ustawienia drukarki. W razie potrzeby użyj papieru o większej gramaturze. 3. Jeżeli problem nie ustąpi, przejdź do strony support.hp.com.

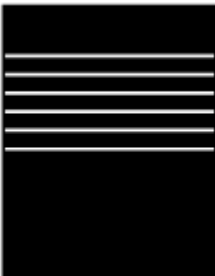
Tabela 7-10 Problemy z rozmieszczeniem obrazu

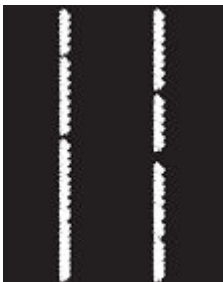
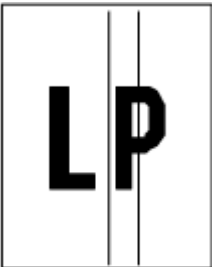

Opis	Próbka	Możliwe rozwiązania
<p>Marginesy i odchylenie obrazu:</p> <p>Obraz nie jest wyśrodkowany lub jest przekrzywiony. Problem występuje w czasie drukowania, gdy papier nie jest prawidłowo ułożony podczas pobierania z podajnika wejściowego.</p>		<ol style="list-style-type: none"> 1. Wydrukuj ponownie dokument. 2. Wyjmij papier i załaduj ponownie podajnik wejściowy. Upewnij się, że wszystkie krawędzie papieru są wyrównane ze wszystkich stron. 3. Upewnij się, że wierzchołek stosu papieru znajduje się poniżej wskaźnika pełnego podajnika wejściowego. Nie przepelniaj podajnika wejściowego. 4. Upewnij się, że prowadnice papieru są prawidłowo ustawione dla danego rozmiaru papieru. Nie dociskaj prowadnic papieru do stosu papieru. 5. Jeżeli problem nie ustąpi, przejdź do strony support.hp.com.

Tabela 7-11 Defekty wydruku

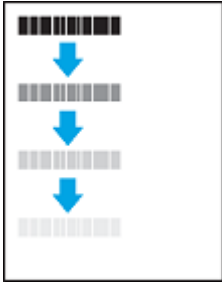
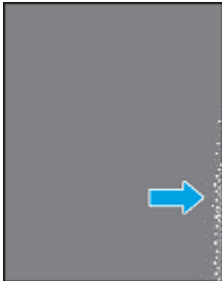
Opis	Próbka	Możliwe rozwiązania
<p>Zawinięcia wydruku:</p> <p>Wydrukowany papier ma zawinięte krawędzie. Zawinięcie krawędzi może występować wzdłuż krótkiego lub długiego boku. Występować mogą dwa rodzaje zawinięć:</p> <ul style="list-style-type: none">• Zawijanie do góry: Papier wygina się kierunku zadrukowanej strony. Problem występuje w suchych warunkach lub przy dużej powierzchni zadruku.• Zawinięcie do dołu: Papier wygina się kierunku niezadrukowanej strony. Problem występuje w warunkach dużej wilgotności lub przy małej powierzchni zadruku.		<ol style="list-style-type: none">1. Wydrukuj ponownie dokument.2. Zawijanie do góry: wybierz papier o większej gramaturze z poziomu serwera EWS drukarki. Papier o większej gramaturze powoduje wzrost temperatury wydruku. Zawinięcie do dołu: wybierz papier o mniejszej gramaturze z poziomu serwera EWS drukarki. Papier o mniejszej gramaturze powoduje spadek temperatury wydruku. Przechowuj papier w suchych warunkach przed przystąpieniem do wydruku lub używaj świeżo rozpakowanego papieru.3. Włącz opcję Less Paper Curl (Ogranicz zawijanie papieru) z poziomu serwera EWS. (Kliknij kartę System, wybierz opcję Service (Obsługa), a następnie Less Paper curl (Ogranicz zawijanie papieru)).4. Jeżeli problem nie ustąpi, przejdź do strony support.hp.com.
<p>Układanie wydruków na stosie:</p> <p>Papier nie układa się prawidłowo w zasobniku wyjściowym. Stos może być nierówny lub przekrzywiony. Może też dochodzić do wypychania papieru z podajnika na ziemię. Problem spowodować mogą dowolne z następujących warunków:</p> <ul style="list-style-type: none">• Bardzo zawinięty papier• Papier w podajniku jest pomarszczony lub zniekształcony• Używany jest niestandardowy rodzaj papieru, np. koperty• Zasobnik wyjściowy jest przepiętny		<ol style="list-style-type: none">1. Wydrukuj ponownie dokument.2. Wsuń przedłużenie zasobnika wyjściowego.3. Jeżeli problem spowodowany jest bardzo zawiniętym papierem, wykonaj kroki pozwalające rozwiązać problemy z zawiniętym wydrukiem.4. Użyj papieru innego rodzaju.5. Użyj świeżo rozpakowanego papieru.6. Wyjmij papier z zasobnika wyjściowego przed przepiętniem zasobnika.7. Jeżeli problem nie ustąpi, przejdź do strony support.hp.com.



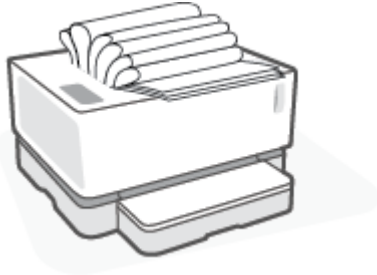

Rozwiązywanie problemów z siecią bezprzewodową

- [Wprowadzenie](#)
- [Lista kontrolna łączności bezprzewodowej](#)
- [Przeprowadzanie testu diagnostycznego sieci bezprzewodowej](#)
- [Drukarka nie drukuje po ukończeniu konfiguracji łączności bezprzewodowej](#)
- [Drukarka nie drukuje, a na komputerze zainstalowana jest zapora innej firmy](#)
- [Połączenie bezprzewodowe nie działa po przeniesieniu routera bezprzewodowego lub drukarki](#)
- [Nie można podłączyć więcej urządzeń do drukarki bezprzewodowej \(Wi-Fi Direct\)](#)
- [Drukarka bezprzewodowa traci połączenie po połączeniu z siecią VPN](#)
- [Sieć nie pojawia się na liście sieci bezprzewodowych](#)
- [Sieć bezprzewodowa nie działa](#)
- [Ograniczanie zakłóceń w sieci bezprzewodowej](#)

Wprowadzenie

Skorzystaj z poniższych informacji w celu rozwiązania problemów.

Lista kontrolna łączności bezprzewodowej

- Sprawdź, czy drukarka i router bezprzewodowy są włączone i mają zasilanie. Upewnij się także, że włączono komunikację bezprzewodową drukarki. Kontrolka łączności bezprzewodowej  powinna świecić na niebiesko. Oznacza to, że drukarka jest podłączona. (jeżeli kontrolka miga, drukarka znajduje się w trybie konfiguracji lub próbuje nawiązać połączenie).
 - Sprawdź poprawność nazwy sieci (identyfikator zestawu usług tudzież SSID). Wydrukuj stronę konfiguracji, aby sprawdzić SSID.
 - a. Naciśnij i przytrzymaj przycisk Wznów  przez trzy sekundy.
 - b. Zwolnij przycisk Wznów .
- Jeżeli nie masz pewności, czy SSID jest poprawny, ponownie uruchom konfigurację komunikacji bezprzewodowej.
- W przypadku zabezpieczonych sieci sprawdź, czy informacje zabezpieczeń są poprawne. Jeśli informacje zabezpieczeń są niepoprawne, uruchom ponownie konfigurację komunikacji bezprzewodowej.
 - Sprawdź, czy drukarka i punkt dostępu bezprzewodowego korzystają z tej samej metody szyfrowania (AES lub TKIP) (w sieciach zabezpieczanych mechanizmem WPA).
 - Sprawdź wskaźnik mocy sygnału Wi-Fi ( lub ) na panelu sterowania. Jeżeli widoczne są tylko 1–2 słupki lub kropki, sygnał łączności bezprzewodowej jest słaby. Sprawdź, czy drukarka znajduje się w zasięgu sieci bezprzewodowej. W przypadku większości sieci urządzenie musi być w odległości nie większej niż 30 m od punktu dostępu bezprzewodowego (routera bezprzewodowego).

- Sprawdź, czy sygnał komunikacji bezprzewodowej nie jest blokowany przez przeszkody. Usuń duże metalowe obiekty znajdujące się między punktem dostępu a drukarką. Upewnij się, czy między drukarką a punktem dostępu bezprzewodowego nie znajdują się żadne słupy, ściany lub kolumny z metalu lub betonu.
- Sprawdź, czy drukarka nie znajduje się daleko od urządzeń elektronicznych, które mogą wpływać na sygnał komunikacji bezprzewodowej. Na sygnał komunikacji bezprzewodowej może wpływać wiele urządzeń, takich jak silniki, telefony bezprzewodowe, kamery systemu bezpieczeństwa, inne sieci bezprzewodowe oraz niektóre urządzenia Bluetooth.
- Sprawdź, czy router jest ustawiony do pracy w paśmie częstotliwości 2,4 GHz. Drukarka obsługuje wyłącznie połączenia o tej częstotliwości.
- Sprawdź, czy na komputerze zainstalowano sterownik drukarki.
- Sprawdź, czy wybrano odpowiedni port drukarki.
- Sprawdź, czy komputer i drukarka są podłączone do tej samej sieci bezprzewodowej.
- W przypadku systemu operacyjnego OS X sprawdź, czy router bezprzewodowy obsługuje narzędzie Bonjour.

Przeprowadzanie testu diagnostycznego sieci bezprzewodowej

Test diagnostyczny sieci bezprzewodowej można przeprowadzić, korzystając z panelu sterowania drukarki lub wbudowanego serwera WWW (EWS). Test diagnostyczny sieci bezprzewodowej dostarcza informacji na temat ustawień sieci bezprzewodowej.

Metoda pierwsza: przeprowadź test diagnostyczny sieci bezprzewodowej, korzystając z panelu sterowania drukarki

- ▲ Z poziomu panelu sterowania drukarki naciśnij i przytrzymaj przycisk łączności bezprzewodowej  przez 10 sekund.

Metoda druga: przeprowadź test diagnostyczny sieci bezprzewodowej, korzystając z EWS

1. Otwórz wbudowany serwer WWW HP (EWS).
 - Skorzystaj z aplikacji HP Smart w celu uzyskania dostępu do EWS (jeżeli jest dostępna).
 - W przypadku systemu operacyjnego Windows 7 skorzystaj z asystenta drukarki HP.
 - Naciśnij i przytrzymaj przycisk Wznów , aby wydrukować stronę konfiguracji. Następnie przejdź do adresu IP wyświetlanego na stronie konfiguracji drukarki.

 <https://10.10.XXXXX/>

 **UWAGA:** Jeżeli wyświetli się komunikat informujący, że dostęp do witryny internetowej może być niebezpieczny, wybierz opcję kontynuowania uzyskiwania dostępu do witryny. Dostęp do witryny internetowej nie spowoduje szkód na komputerze.

2. Wybierz kartę **Networking** (Sieć).
3. Na stronie **Wireless Configuration** (Konfiguracja łączności bezprzewodowej) sprawdź, czy wybrano opcję On (Wł.).
4. Kliknij przycisk **Print Test Report** (Drukuj raport testu), aby wydrukować stronę testową z wynikami testu.



Drukarka nie drukuje po ukończeniu konfiguracji łączności bezprzewodowej

1. Upewnij się, że drukarka jest włączona i znajduje się w stanie gotowości.
2. Upewnij się, że sieć bezprzewodowa działa poprawnie.
3. Upewnij się, że komputer lub urządzenie przenośne działa poprawnie. W razie potrzeby uruchom ponownie komputer lub urządzenie przenośne.
4. Upewnij się, że zainstalowano właściwy sterownik drukarki (Windows).
5. Sprawdź, czy możesz otworzyć wbudowany serwer WWW HP drukarki z komputera lub urządzenia przenośnego podłączonego do sieci.
6. Wydrukuj stronę konfiguracji, aby upewnić się, że drukarka jest prawidłowo podłączona do sieci bezprzewodowej i ma przypisany adres IP.

Drukarka nie drukuje, a na komputerze zainstalowana jest zapora innej firmy

1. Zaktualizuj zapora do najnowszej dostępnej wersji.
2. Jeśli programy żądają dostępu do zapory podczas instalowania drukarki lub próby drukowania, zezwól na ich uruchomienie.
3. Tymczasowo wyłącz zapora, a następnie zainstaluj drukarkę bezprzewodową na komputerze. Po zakończeniu instalacji włącz zapora.



Połączenie bezprzewodowe nie działa po przeniesieniu routera bezprzewodowego lub drukarki

1. Sprawdź wskaźnik mocy sygnału Wi-Fi ( lub ) na panelu sterowania drukarki. Jeżeli widoczne są tylko 1–2 słupki lub kropki, sygnał łączności bezprzewodowej jest słaby. Sprawdź, czy drukarka znajduje się w zasięgu sieci bezprzewodowej. W przypadku większości sieci urządzenie musi być w odległości nie większej niż 30 m od punktu dostępu bezprzewodowego (routera bezprzewodowego). Ponadto upewnij się, że między drukarką a routerem nie ma dużych obiektów mogących blokować sygnał. Przenieś znajdujące się w pobliżu drukarki urządzenia elektroniczne, które mogą zakłócać sygnał komunikacji bezprzewodowej.
2. Wydrukuj stronę konfiguracji.
3. Porównaj nazwę sieci (SSID) w raporcie konfiguracji z SSID sieci, do której podłączony jest komputer.

Jeśli identyfikatory SSID są różne, urządzenia nie są podłączone do tej samej sieci. Ponownie przeprowadź konfigurację komunikacji bezprzewodowej drukarki.

Nie można podłączyć więcej urządzeń do drukarki bezprzewodowej (Wi-Fi Direct)

1. Upewnij się, że każde urządzenie znajduje się w zasięgu sieci bezprzewodowej i że sygnał nie jest blokowany przez przeszkody (aby korzystać z funkcji Wi-Fi Direct, urządzenie musi znajdować się w zasięgu komunikacji bezprzewodowej drukarki).
2. Upewnij się, że drukarka jest włączona i znajduje się w stanie gotowości.

3. Upewnij się, że kontrolka Wi-Fi Direct  na panelu sterowania drukarki jest włączona. Jeżeli jest wyłączona, naciśnij przycisk Wi-Fi Direct .
4. Pamiętaj, aby włączyć funkcję Wi-Fi Direct lub łączność Wi-Fi na urządzeniu. Jeżeli urządzenie nie obsługuje tych funkcji, skonfigurowanie połączenia Wi-Fi Direct jest niemożliwe.
5. Upewnij się, że z funkcji Wi-Fi Direct nie korzysta jednocześnie więcej niż 5 użytkowników.
6. Upewnij się, że komputer działa poprawnie. W razie potrzeby uruchom ponownie komputer.

Drukarka bezprzewodowa traci połączenie po połączeniu z siecią VPN



- Zazwyczaj w tym samym czasie nie można się łączyć z siecią VPN oraz z innymi sieciami.

Sieć nie pojawia się na liście sieci bezprzewodowych

- Upewnij się, że router bezprzewodowy jest włączony i ma zasilanie.
- Sieć może być ukryta.
- Upewnij się, że drukarka znajduje się w zasięgu komunikacji bezprzewodowej routera bezprzewodowego oraz że sygnał nie jest blokowany przez przeszkody.
- Drukarka działa w paśmie 2,4 Ghz. Sieci wykorzystujące pasmo 5 GHz nie będą widoczne na liście.
- Odśwież listę sieci bezprzewodowych.
- Spróbuj ponownie uruchomić drukarkę.

Sieć bezprzewodowa nie działa

1. Aby sprawdzić, czy sieć utraciła połączenie, spróbuj podłączyć do niej inne urządzenia.
2. Sprawdź działanie sieci, wysyłając do niej polecenie „ping”.
 - a. W komputerze otwórz wiersz poleceń.
 - W systemie Windows kliknij kolejno **Start** i **Run** (Uruchom), a następnie wprowadź frazę „cmd” i naciśnij klawisz **Enter**.
 - W systemie OS X przejdź do menu **Applications** (Aplikacje), a następnie **Utilities** (Narzędzia) i otwórz **Terminal**.
 - b. Wprowadź frazę „ping” i adres IP routera.
 - c. Jeśli w oknie wyświetlą się czasy odsyłania pakietów odpowiedzi, sieć działa.
3. Upewnij się, że router i drukarka są podłączone do tej samej sieci co komputer.
 - a. Wydrukuj stronę konfiguracji.

- i. Naciśnij i przytrzymaj przycisk Wznów  przez trzy sekundy.
 - ii. Zwolnij przycisk Wznów .
 - b. Porównaj nazwę sieci (SSID) w raporcie konfiguracji z SSID sieci, do której podłączony jest komputer.

Jeśli identyfikatory SSID są różne, urządzenia nie są podłączone do tej samej sieci. Ponownie przeprowadź konfigurację komunikacji bezprzewodowej drukarki.
4. Przeprowadź test diagnostyczny sieci bezprzewodowej. Więcej informacji można znaleźć w sekcji Przeprowadzanie testu diagnostycznego sieci bezprzewodowej w niniejszym podręczniku użytkownika.

Ograniczanie zakłóceń w sieci bezprzewodowej

Skorzystaj z poniższych wskazówek, aby zmniejszyć zakłócenia w sieci bezprzewodowej:

- Ustaw urządzenia bezprzewodowe z dala od dużych metalowych obiektów (takich jak szafki katalogowe) i innych urządzeń generujących pole elektromagnetyczne (takich jak kuchnie mikrofalowe czy telefony bezprzewodowe). Obiekty te mogą zakłócać sygnały radiowe.
- Ustaw urządzenia bezprzewodowe z dala od dużych konstrukcji murowanych i konstrukcji budowlanych. Obiekty te mogą pochłaniać fale radiowe i zmniejszać moc sygnału.
- Ustaw router bezprzewodowy w centralnym punkcie linii, z którego widoczne będą inne drukarki bezprzewodowe działające w sieci.

A Dane techniczne drukarki

 **WAŻNE:** Niniejsze specyfikacje są prawidłowe w dniu publikacji, lecz mogą ulec zmianie. Więcej informacji można znaleźć na stronie www.hp.com/support/Neverstop1000.

- [Dane techniczne](#)
- [Obsługiwane systemy operacyjne](#)
- [Wymiary drukarki](#)
- [Zużycie energii, specyfikacje elektryczne i poziomy hałas](#)
- [Zakres wartości dla warunków roboczych](#)
- [Ikony ostrzeżeń](#)
- [Ostrzeżenie dotyczące promieniowania laserowego](#)

Dane techniczne

Aktualne informacje można znaleźć na stronie www.hp.com/support/Neverstop1000.

Obsługiwane systemy operacyjne

Niniejsze informacje mają zastosowanie do określonych sterowników drukarek Windows PCLmS i OS X.

Windows: w zależności od wersji systemu operacyjnego Windows instalator oprogramowania HP instaluje sterownik PCLmS lub PCLm-S wraz z opcjonalnym oprogramowaniem. Więcej informacji można znaleźć na stronie wsparcia produktu pod adresem www.hp.com/support/Neverstop1000.

OS X: niniejsza drukarka obsługuje komputery Mac. Pobierz aplikację HP Easy Start ze strony 123.hp.com lub strony wsparcia produktu pod adresem www.hp.com/support/Neverstop1000, a następnie użyj aplikacji HP Easy Start do zainstalowania sterownika drukarki HP. Aplikacja HP Easy Start nie jest zawarta w instalatorze oprogramowania HP.

1. Przejdź do strony 123.hp.com.
2. Postępuj według przedstawionych czynności, aby pobrać oprogramowanie drukarki.

Linux: Więcej informacji i sterowniki drukarek dla systemu operacyjnego Linux można znaleźć pod adresem www.hp.com/go/linuxprinting.

Tabela A-1 Obsługiwane systemy operacyjne i sterowniki drukarek

Windows 7, wersja 32-bitowa i 64-bitowa	Sterownik drukarki HP PCLmS dla tego systemu operacyjnego jest instalowany wraz z instalacją oprogramowania.	
Windows 8, wersja 32-bitowa i 64-bitowa	Sterownik drukarki HP PCLmS dla tego systemu operacyjnego jest instalowany wraz z instalacją oprogramowania.	Obsługę systemu Windows 8 RT zapewnia 32-bitowy sterownik Microsoft IN OS Version 4.
Windows 8.1, wersja 32-bitowa i 64-bitowa	Sterownik drukarki HP PCLm-S V4 dla tego systemu operacyjnego jest instalowany wraz z instalacją oprogramowania.	Obsługę systemu Windows 8,1 RT zapewnia 32-bitowy sterownik Microsoft IN OS Version 4.
Windows 10, wersja 32-bitowa i 64-bitowa	Sterownik drukarki HP PCLm-S V4 dla tego systemu operacyjnego jest instalowany wraz z instalacją oprogramowania.	
Windows Server 2008 R2, wersja 64-bitowa	Sterownik drukarki HP PCLm.S jest dostępny do pobrania ze strony wsparcia drukarki. Pobierz sterownik, a następnie zainstaluj go, korzystając z narzędzia Microsoft Add Printer.	Firma Microsoft zakończyła podstawowe wsparcie systemu Windows Server 2008 w styczniu 2015 r. HP dołoży wszelkich starań, aby utrzymać wsparcie dla nieobsługiwanej wersji systemu Windows Server 2008.
Windows Server 2008 R2, SP1, wersja 64-bitowa	Sterownik drukarki HP PCLmS dla tego systemu operacyjnego jest instalowany wraz z instalacją oprogramowania.	
Windows Server 2012	Sterownik drukarki HP PCLmS dla tego systemu operacyjnego jest instalowany wraz z instalacją oprogramowania.	
Windows Server 2012 R2	Sterownik drukarki HP PCLm-S dla tego systemu operacyjnego jest instalowany wraz z instalacją oprogramowania.	

Tabela A-1 Obsługiwane systemy operacyjne i sterowniki drukarek (ciąg dalszy)

Windows Server 2016, wersja 64-bitowa	Sterownik drukarki HP PCLm-S dla tego systemu operacyjnego jest instalowany wraz z instalacją oprogramowania.
OS X 10.11 El Capitan i nowszy.	Aby zainstalować sterownik drukarki, pobierz aplikację HP Easy Start ze strony 123.hp.com . Wykonaj poniższe kroki, aby zainstalować sterownik i oprogramowanie drukarki.



UWAGA: Aktualną listę obsługiwanych systemów operacyjnych można znaleźć na stronie kompleksowego wsparcia dla drukarek HP pod adresem www.hp.com/support/Neverstop1000.

Wymiary drukarki

Rysunek A-1 Wymiary drukarki

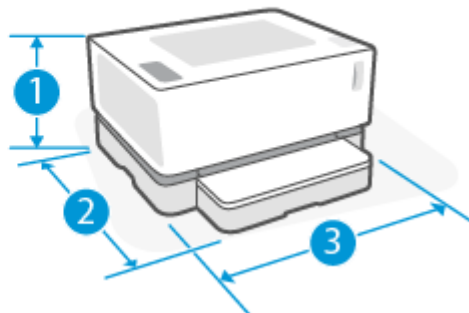
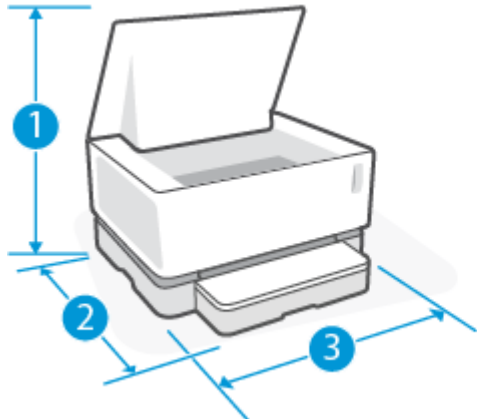

	Drukarka w pełni otwarta	Drukarka w pełni zamknięta
1. Wysokość	445 mm	211 mm
2. Głębokość	465 mm	371,5 mm
2. Szerokość	380,5 mm	380,5 mm
Masa (z bębnem obrazowym)	6,96 kg (modele podstawowe) 7,01 kg (modele bezprzewodowe)	

Zużycie energii, specyfikacje elektryczne i poziomy hałas

Aktualne informacje można znaleźć na stronie www.hp.com/support .





⚠ OSTROŻNIE: Wymagania odnośnie do zasilania zależą od kraju/rejonu, w którym drukarka jest sprzedawana. Nie wolno zmieniać napięcia roboczego. Spowoduje to uszkodzenie drukarki oraz unieważnienie gwarancji.

Zakres wartości dla warunków roboczych

Warunki	Zalecane	Dozwolone
Temperatura	17,5° do 25°C	15° do 32°C
Wilgotność względna	20 do 70% wilgotności względnej (RH), bez kondensacji	10 do 80% wilgotności względnej (RH), bez kondensacji
Wysokość nad poziomem morza	Nie dotyczy	0 do 5000 m

Ikony ostrzeżeń

Definicje znaków ostrzeżeń: Na produktach HP mogą pojawiać się następujące znaki ostrzeżeń. W razie potrzeby należy zachować odpowiednią ostrożność.

- 
Przeestroga: porażenie prądem
- 
Przeestroga: gorąca powierzchnia
- 
Przeestroga: nie zbliżaj żadnych części ciała do ruchomych elementów
- 
Przeestroga: bliskie sąsiedztwo ostrych krawędzi
- 
Ostrzeżenie

Ostrzeżenie dotyczące promieniowania laserowego



CAUTION - CLASS 3B INVISIBLE LASER RADIATION WHEN OPEN. AVOID EXPOSURE TO THE BEAM.

ATTENTION - RAYONNEMENT LASER INVISIBLE DE CLASSE 3B EN CAS D'OUVERTURE. ÉVITEZ L'EXPOSITION AU FAISCEAU.

VORSICHT - UNSICHTBARE LASERSTRAHLUNG KLASSE 3B, WENN ABDECKUNG GEÖFFNET. NICHT DEM STRAHL AUSSETZEN.

PRECAUCIÓN – RADIACIÓN LÁSER INVISIBLE DE CLASE 3B PRESENTE AL ABRIR. EVITE LA EXPOSICIÓN AL HAZ.

VARNING - OSYNLIG LASERSTRÅLNING KLASSE 3B VID ÖPPEN LUCKA UNDVIK EXPONERING FÖR LASERSTRÅLNINGEN.

VAROITUS - LUOKAN 3B NÄKYMÄTTÖMÄLLE LASER-SÄTEILYÄ AVATTUNA. VÄLTÄ ALTISTUMISTA SÄTEELLE.

注意 - 打开时，存在不可见的 3B 类激光辐射，请避免接触该激光束。

주의 - 열리면 등급 3B 비가시레이저방사선이 방출됩니다. 광선에 노출을 피하십시오.

注意 - ここを開くとクラス 3B 不可視レーザー放射が出ます。ビームに身をさらさないこと。

Indeks

D

dane techniczne
 elektryczne i akustyczne 82
domyślne, przywracanie 55
domyślne ustawienia fabryczne,
 przywracanie 55
drukarki przenośne 78
drukowanie dwustronne 37
 ręcznie, Windows 37

E

etykieta
 orientacja 32
etykieta z numerem produktu
 i numerem seryjnym
 umieszczenie 2
etykieta z numerem seryjnym
 umieszczenie 2
etykiety
 drukowanie 32
etykiety, ładowanie 32
Explorer, obsługiwane wersje
 wbudowany serwer WWW HP 16

G

gniazdo zasilania
 umieszczenie 2
gwarancja 50

H

HP EWS, obsługa 16

I

instalacja sieciowa 23
Internet Explorer, obsługiwane wersje
 wbudowany serwer WWW HP 16

K

koperta, ładowanie 30
koperta, orientacja 30

L

liczba stron na arkusz
 wybór (Windows) 38
liczba stron na minutę 78
lista kontrolna
 łączność bezprzewodowa 72

M

masa, drukarka 81
materiały eksploatacyjne
 zamawianie 48

N

nośniki
 zamawianie 48

O

obsługa klienta
 gwarancja 50
opóźnienie usypiania
 włączanie 19
 wyłączanie 19
opóźnienie wyłączenia
 ustawienie 20
OS (system operacyjny)
 obsługiwane 78

P

pamięć
 w zestawie 78
panel sterowania
 funkcje 3
 przyciski 3
 schematy kontrolki LED 52
 umieszczenie 2
papier
 ładowanie 27
 wybieranie 65
papier, zamawianie 48

papieru

 ładowanie 25
podajnik
 pojemność 78
 w zestawie 78
podajnik wejściowy
 umieszczenie 2
 zacięcia, usuwanie zacięć 59
pokrywy, umiejscowienie 2
połączenie sieciowe
 połączenie bezprzewodowe 8
port sieciowy
 umieszczenie 2
port USB
 umieszczenie 2
porty interfejsów
 umieszczenie 2
priorytetowy otwór drukowania
 pojedynczych arkuszy
 ładowanie etykiet 32
problemy z jakością obrazu
 przykłady i rozwiązania 67
problemy z pobieraniem papieru
 rozwiązywanie 56
przyciski, panel sterowania 3
przycisk wł./wył., umiejscowienie 2
przycisk zasilania, umiejscowienie 2
przywracanie domyślnych ustawień
 fabrycznych 55

R

ręczny tryb dwustronny
 Windows 37
rodzaj papieru
 wybór (Windows) 36
rozwiązywanie problemów
 LED, błędy 52
 LED, schematy kontrolki 52

problemy z podawaniem
papieru 56
sieć bezprzewodowa 72

S

sieci
instalacja drukarki 23
obsługiwane 78
sieć bezprzewodowa
rozwiązywanie problemów 72
specyfikacje akustyczne 82
specyfikacje elektryczne 82
stan
kontrolki panelu sterowania 52
sterowniki, obsługiwane 79
sterowniki drukarek, obsługiwane
79
systemy operacyjne, obsługiwane
79
systemy operacyjne (OS)
obsługiwane 78

T

tryb dwustronny 37

U

ustawienia
domyślne ustawienia fabryczne,
przywracanie 55
ustawienia oszczędzania 19
usuwanie zacięć
położenie 57

W

Wbudowany serwer WWW (EWS)
funkcje 16
przydzielanie haseł 19
wbudowany serwer WWW HP (EWS)
funkcje 16
wiele stron na arkusz
drukowanie (Windows) 38
wyłączenie po upływie czasu
opóźnienia
ustawienie 20
wymagania przeglądarki
wbudowany serwer WWW HP 16
wymagania przeglądarki internetowej
wbudowany serwer WWW HP 16
wymagania systemowe
wbudowany serwer WWW HP 16
wymiary, drukarka 81

Z

zacięcia
podajnik, usuwanie zacięć 59
położenie 57
zasobnik wyjściowy, usuwanie
zacięć 62
zacięcia papieru. *Patrz* jams
zakłócenia w sieci bezprzewodowej
76
zamawianie
materiały eksploatacyjne
i akcesoria 48
zasilanie
zużycie 82
zasobnik, wyjściowy
zacięcia, usuwanie zacięć 62
zasobniki, wyjście
umiejscowienie 2
zasobnik wyjściowy
umiejscowienie 2
zestaw narzędzi urządzenia HP,
obsługa 16