



2 in 1 Power Bank Lantern

Extra-power 8.800 mAh and Bright LED



TTBB88002AWLK

2 in 1 Power Bank Lantern

Extra-power 8.800 mA and Bright LED

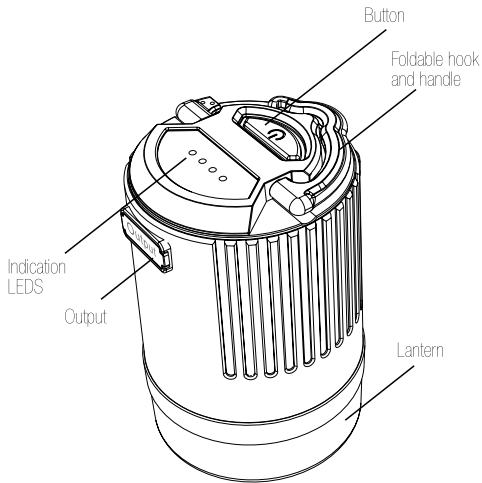
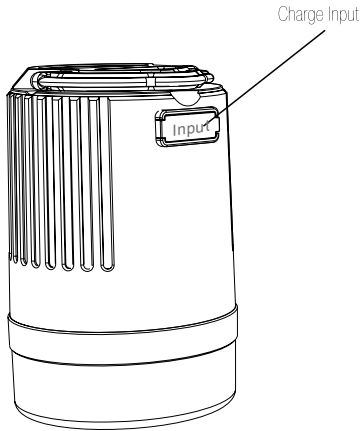

UK	User Manual	4
IT	Manuale di istruzioni	5
D	Bedienungsanleitung	6
F	Mode d'emploi	7
ES	Manual de instrucciones	8
P	Manual de instruções	9
RUS	инструкция по эксплуатации	10

For other languages please contact us at info@sbsmobile.com to receive your specific user manual.

UK

USER'S GUIDE

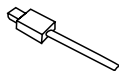

Micro-USB

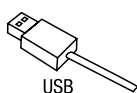

USB

To charge camping lantern

To charge smart devices

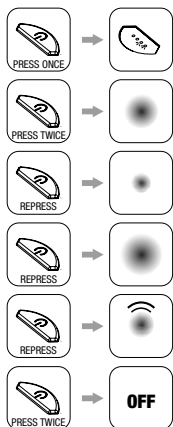

HOW TO USE IT

- Press once, power led light will be on. (LED)
- Then double click camping light will be on the middle light mode.
- Re-press again, it will turn to low light mode.
- You just need to click again, it will be on high light mode.
- Then press again, will be in strobe mode for SOS.

NOTICE

Don't stare at eyes directly so as not to hurt the eyes.
 In order to assure the using life of the battery and the mechanical parts, please pay attention to the instructions below: in order to prolong the lifespan of the battery, you should charge it for at least once half a year.
 Do not place this product in which temperature or humidity is high.
 Do not drop or hit this product.
 Do not use this product in which temperature more than 50 degrees or 20 degrees below zero centigrade. Otherwise LED light source and the battery life will be reduced greatly.
 Do not touch the light directly when light works for long time .
 Keep out of reach of children.

IT

MODALITÀ DI UTILIZZO

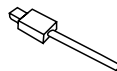

Micro-USB

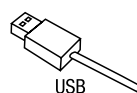

USB

Caricare Lanterna Power Bank

Caricare i dispositivi

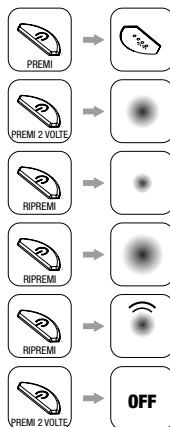

COME SI USA

- Premere una volta, il power bank si accende (LED).
- Quindi fare doppio clic e la lanterna sarà sulla modalità luce centrale.
- Ripremere, entrerà nella modalità di scarsa luminosità.
- È sufficiente cliccare di nuovo e entrerà in modalità alta luce.
- Quindi premere di nuovo, sarà in modalità lampeggiante per SOS.

AVVERTENZE

Non guardare la luce diretta in modo da non danneggiare gli occhi.
 Al fine di allungare la durata della batteria e le parti meccaniche, si prega di prestare attenzione alle istruzioni riportate di seguito: per prolungare la durata della batteria, si dovrebbe caricare almeno una volta ogni 6 mesi.
 Non posizionare il prodotto a temperatura o umidità elevate.
 Non far cadere il prodotto.
 Non utilizzare questo prodotto oltre i 50 gradi o 20 gradi centigradi sotto zero. In caso contrario, la sorgente luminosa a LED e la durata della batteria si riduce notevolmente.
 Non toccare la luce se accesa da molto tempo.
 Tenere fuori dalla portata dei bambini.

D

BENUTZERHANDBUCH

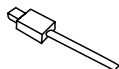
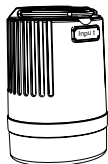

Micro-USB

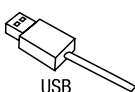

USB

Um kampierende Laterne aufladen

Um intelligente Geräte aufladen

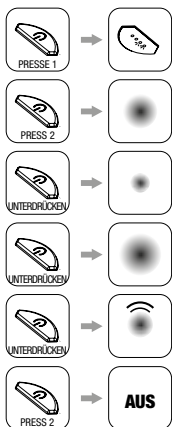

WIE MAN ES BENUTZT

- Drücken Sie einmal, Power LED-Licht eingeschaltet. (LED)
- Doppelklicken Sie dann Camping Licht wird auf der mittleren Lichtmodus.
- Wieder drücken, es wird zu wenig Licht Modus einzuschalten.
- Sie müssen nur einmal klicken, wird es auf eine hohe Lichtmodus.
- Drücken Sie dann erneut, wird in Blitzmodus für SOS ist.

BEACHTEN

Nicht bei Augen starren nicht direkt, um nicht die Augen weh.
Um die Verwendung Lebensdauer der Batterie und die mechanischen Teile zu gewährleisten, beachten Sie bitte die folgenden Anweisungen: um die Lebensdauer der Batterie zu verlängern, sollten Sie ihn mindestens einmal ein halbes Jahr zu berechnen.

Platzieren Sie dieses Produkt nicht, in der Temperatur oder Luftfeuchtigkeit ist hoch.

Nicht fallen lassen oder traf dieses Produkt.

Verwenden Sie dieses Produkt nicht, in der Temperatur mehr als 50 Grad oder 20 Grad unter Null Grad Celsius. Ansonsten LED-Lichtquelle und der Batteriebensdauer wird stark reduziert werden.

Das Licht nicht direkt berühren, wenn Licht Werke für lange Zeit. Außerhalb der Reichweite von Kindern halten.

F

GUIDE DE L'UTILISATEUR

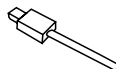

Micro-USB

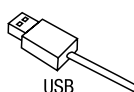

USB

Pour charger lanterne de camping

Pour recharger les appareils intelligents

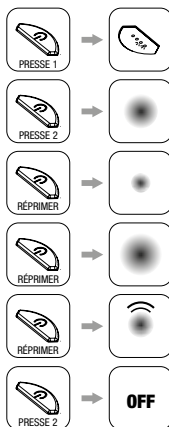

COMMENT L'UTILISER

- Appuyez une fois, voyant d'alimentation sera allumé. (DEL)
- Double-cliquez ensuite le camping lumière sera sur le mode d'éclairage milieu.
- Repress nouveau, il va se transformer en mode de faible luminosité.
- Vous avez juste besoin de cliquer à nouveau, il sera en mode lumineux élevé.
- Ensuite, appuyez à nouveau, sera en mode clignotant pour SOS.

NOTIFICATION

Ne pas regarder directement les yeux afin de ne pas blesser les yeux. Afin d'assurer la vie de utilisation de la batterie et les pièces mécaniques, s'il vous plaît prêter attention aux instructions ci-dessous: afin de prolonger la durée de vie de la batterie, vous devez la charger pendant au moins une fois une demi-année.

Ne pas placer ce produit dans lequel la température ou l'humidité est élevée.

Ne pas laisser tomber ou de frapper ce produit.

Ne pas utiliser ce produit dans lequel la température plus de 50 degrés ou 20 degrés en dessous de zéro degrés centigrades. Sinon LED source de lumière et la vie de la batterie sera réduite considérablement.

Ne touchez pas directement la lumière lorsque les travaux légers pour longtemps.

Tenir hors de portée des enfants.

GUÍA DEL USUARIO

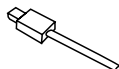

Micro-USB

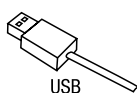

USB

Para cargar linterna de camping

Para cargar los dispositivos inteligentes

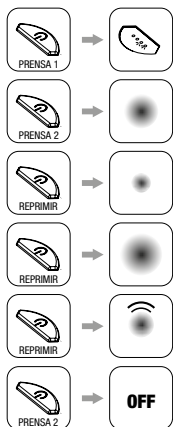

COMO SE USA

- Pulse una vez, la luz LED de encendido se encenderá. (LED)
- A continuación, luz que acampa doble clic estará en el modo de luz de media.
- Reprimir nuevo, se volverá al modo de poca luz.
- Sólo tienes que hacer clic de nuevo, será el modo de luz de alta.
- A continuación, pulse de nuevo, será en modo estroboscópico de SOS.

AVISO

No mire a los ojos directamente, para no hacer daño a los ojos.
 A fin de asegurar la vida que usa de la batería y las piezas mecánicas, por favor, preste atención a las siguientes instrucciones: en el fin de prolongar la vida útil de la batería, debe cargarla durante al menos una vez medio año.
 No coloque este producto en el que la temperatura o la humedad es alta.
 No deje caer ni golpee este producto.
 No utilice este producto en el que la temperatura más de 50 grados o 20 grados centígrados bajo cero. De lo contrario LED fuente de luz y la vida de la batería se reducirá considerablemente.
 No toque la luz directamente cuando las obras de luz durante mucho tiempo.
 Mantener fuera del alcance de los niños.

GUIA DO USUÁRIO

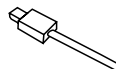
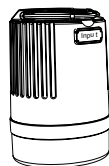

Micro-USB

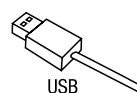

USB

Para carregar lanterna de acampamento

Para carregar dispositivos inteligentes

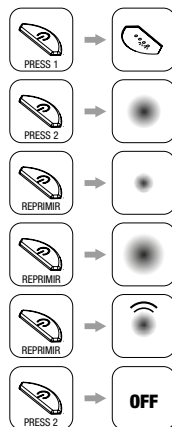

COMO USAR

- Pressione uma vez, o poder levou luz estará acesa. (CONDUZIU)
- Em seguida, dê um duplo clique camping luz estará no modo de luz média.
- Reprimir novamente, ele passará para o modo de pouca luz.
- Você só precisa clicar novamente, ele estará no modo de alta luz.
- Em seguida, pressione mais uma vez, será no modo de disparo para SOS.

AVISO PRÉVIO

Não olhe fixamente para os olhos diretamente, de modo a não ferir os olhos.
 A fim de garantir a vida de utilização da bateria e as peças mecánicas, por favor, preste atenção para as instruções abaixo: a fim de prolongar a vida útil da bateria, deve carregá-la durante pelo menos uma vez metade de um ano.
 Não coloque este produto em que a temperatura ou a umidade é alta.
 Não deixe cair ou bater este produto.
 Não use este produto em que a temperatura mais de 50 graus ou 20 graus abaixo de zero graus centígrados. Caso contrário fonte de luz LED ea duração da bateria será reduzido consideravelmente.
 Não toque a luz diretamente quando luz funciona por muito tempo.
 Mantenha fora do alcance de crianças.

ГЕБРУИКЕРSHANDLEIDING

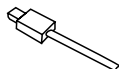
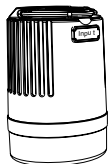

Micro-USB

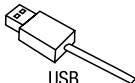

USB

Для зарядки кемпинг фонарь

Для зарядки устройства смарт-

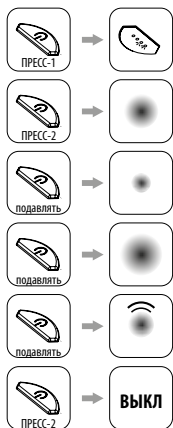

КАК ЭТО ИСПОЛЬЗОВАТЬ

- Нажмите один раз, индикатор питания загорится быть. (СВЕТОДИОД)
- Затем дважды щелкните кемпинг свет будет на среднем режиме света.
- Подавлять снова, она превратится в режиме низкой освещенности.
- Вам просто нужно нажать снова, то это будет на высоком режиме света.
- Затем нажмите снова, будет находиться в режиме стробоскопа для SOS.

УВЕДОМЛЕНИЕ

Не смотрите в глаза прямо, чтобы не повредить глаза.

Для того, чтобы обеспечить используя жизнь батареи и механических частей, пожалуйста, обратите внимание на инструкции ниже: Для того, чтобы продлить срок службы батареи, вы должны заряжать его в течение, по крайней мере один раз в полугодие.

Не располагайте это изделие, в котором температура или влажность высока.

Не роняйте этот продукт.

Не используйте этот продукт, в котором температура более 50 градусов или 20 градусов ниже нуля по Цельсию. В противном случае светодиодный источник света и жизни батареи будет значительно.

Не прикасайтесь свет непосредственно когда свет работы в течение длительного времени.

Храните в недоступном для детей месте.

sbsmobile.com

