



**KC500**

KLIMATOR PRZENOŚNY **PL**

PORTABLE AIR COOLER **EN**

PŘENOSNE VENTILATOR **CZ**

MOBILER VENTILATOR MIT LUFTKÜHLUNGS **DE**

ПОРТАТИВНЫЙ КЛИМАТОР **RU**

MOBILNÁ KLIMATIZÁCIA **SK**

MOBIL KLÍMA **HU**

CLIMATIZADOR PORTÁTIL **ES**

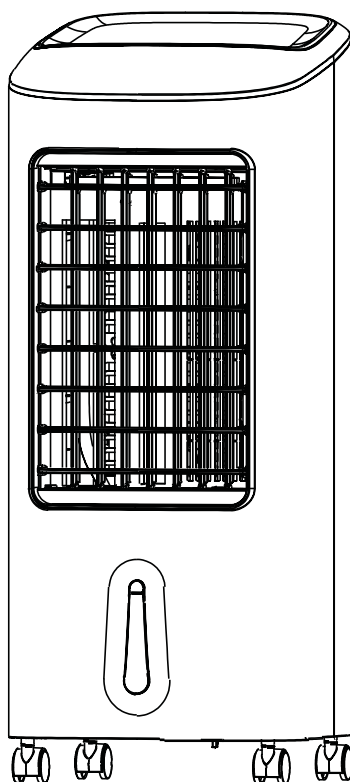

**Eldom Sp. z o.o.** • ul. Pawła Chromika 5a • 40-238 Katowice, POLAND  
tel: +48 32 2553340 • fax: +48 32 2530412 • [www.eldom.eu](http://www.eldom.eu)



1

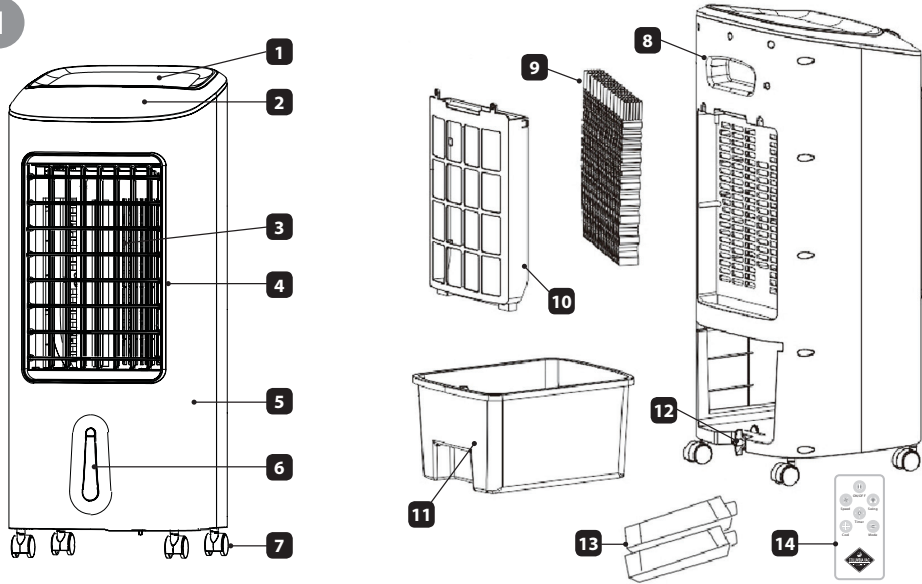

2

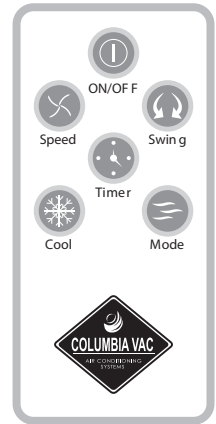
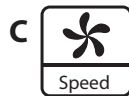
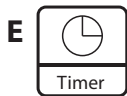
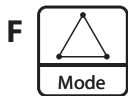
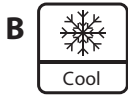

3

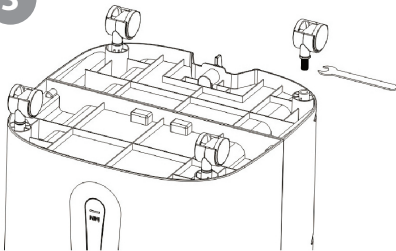

4

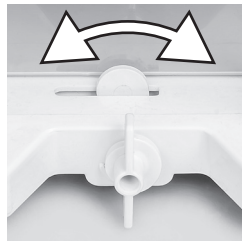

5

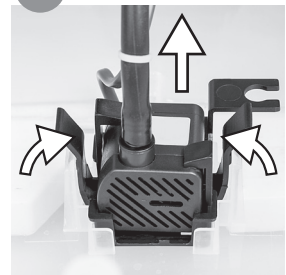



**Usuwanie wyeksploatowanych urządzeń elektrycznych i elektronicznych (dotyczy krajów Unii Europejskiej i innych krajów europejskich z wydzielonymi systemami zbierania odpadów).**

Ten symbol na produkcie lub jego opakowaniu oznacza, że produkt nie powinien być zaliczany do odpadów domowych. Należy go przekazać do odpowiedniego punktu, który zajmuje się zbieraniem i recyklingiem urządzeń elektrycznych i elektronicznych. Prawidłowe usunięcie produktu zapobiegnie potencjalnym negatywnym konsekwencjom dla środowiska naturalnego i zdrowia ludzkiego, których przyczyną mogłoby być niewłaściwe usuwanie produktu. Recykling materiałów pomaga w zachowaniu surowców naturalnych. Aby uzyskać szczegółowe informacje o recyklingu tego produktu, należy się skontaktować z władzami lokalnymi, firmą świadczącą usługi oczyszczania lub sklepem, w którym produkt został kupiony.

---

## **WSKAZÓWKI BEZPIECZEŃSTWA**

**Przed pierwszym użyciem prosimy uważnie zapoznać się z całością treści niniejszej instrukcji**

1. Przewód przyłączeniowy należy podłączyć do sieci elektrycznej o parametrach zgodnych z podanymi na tabliczce znamionowej.
2. Należy zwrócić uwagę na to, by do jednego obiegu prądu nie włączać za dużo odbiorników.
3. Urządzenie wyłącznie do użytku domowego.
4. Urządzenie ustawić na płaskim i suchym podłożu.
5. Nie wkładać palców ani żadnych przedmiotów w otwory wlotu i wylotu.
6. Nie stawiać urządzenia przy firanach i zasłonach.
7. Pracujące urządzenie należy mieć zawsze w zasięgu wzroku zwłaszcza, gdy w pobliżu znajdują się dzieci.
8. Nie pozostawiać pracującego urządzenia bez nadzoru.
9. Niniejszy sprzęt może być użytkowany przez dzieci w wieku co najmniej 8 lat i przez osoby o obniżonych możliwościach fizycznych, umysłowych i osoby o braku doświadczenia i znajomości sprzętu, jeżeli zapewniony zostanie nadzór lub instruktaż odnośnie do użytkowania sprzętu w bezpieczny sposób, tak aby związane z tym zagrożenia były zrozumiałe. Dzieci nie powinny bawić się sprzętem. Dzieci bez nadzoru nie powinny wykonywać czyszczenia i konserwacji sprzętu.
10. Nie rozpylać w pobliżu pracującego urządzenia środków owadobójczych lub podobnych.
11. Nie używać w wysokiej temperaturze (powyżej 40°C), w miejscach o podwyższonej wilgotności (np. łazienka) i w miejscach zagrożonych wybuchem.
12. Używać jedynie czystą, zimną wodę wodociągową lub inną o niskiej zawartości składników mineralnych o temperaturze maksymalnej 40°C.
13. Nie używać na wolnym powietrzu.
14. Nie przenosić lub podnosić w czasie pracy.
15. Urządzenie należy ustawiać z dala od źródeł ciepła (grzejniki, piece itp.).

16. Do urządzenia nie wolno wlewać zapachowych dodatków do wody (olejki itp.) ani żadnych środków chemicznych,
17. Nie wolno uruchamiać funkcji chłodzenia, gdy w urządzeniu nie jest zainstalowany zbiornik z wodą.
18. Nie należy umieszczać urządzenia w pobliżu otworów wentylacyjnych oraz urządzeń elektrycznych.
19. Nie należy wkładać żadnych przedmiotów do dyszy nawilżacza. Nie zbliżać rąk, twarzy ani innych części ciała do dyszy przy włączonym urządzeniu.
20. Nie przykrywać otworów wlotowych i wylotowych przy włączonym urządzeniu.
21. Przed opróżnieniem zbiornika lub przesuwaniem urządzenie należy wyłączyć z sieci.
22. Przed włączeniem urządzenia należy się upewnić czy wszystkie jego elementy są odpowiednio zamontowane. W żadnym wypadku nie włączać urządzenia przed złożeniem.
23. Nie wieszać na urządzeniu ubrań ani żadnych przedmiotów.
24. Nie wolno używać urządzenia z uszkodzonym przewodem przyłączeniowym. Aby zapobiec niebezpieczeństwu musi on zostać wymieniony w Serwisie Producenta.
25. Napraw sprzętu może dokonać jedynie autoryzowany punkt serwisowy. Wszelkie modernizacje lub stosowanie innych niż oryginalne części zamiennych lub elementów urządzenia jest zabronione i zagraża bezpieczeństwu użytkownika.
26. Firma Eldom Sp. z o. o. nie ponosi odpowiedzialności za ewentualne szkody powstałe w wyniku niewłaściwego używania urządzenia.

#### **ZALECENIA SPECJALNE**

- Urządzenie ustawić na twardej, stabilnej powierzchni.
- Nie należy ustawiać urządzenia na dywanie, wykładzinie, parkiecie lub powierzchniach, które mogą ulec zniszczeniu pod wpływem wody lub wilgoci.
- Po ustawieniu urządzenia zawsze powinien być swobodny dostęp do wtyczki kabla zasilającego.
- Urządzenie zawsze należy ustawiać pionowo.
- Nie wolno zakrywać wylotu powietrza i dolotu wentylacji.



# INSTRUKCJA OBSŁUGI

## KLIMATOR PRZENOŚNY KC500

PL

<b>Przód</b> <ol style="list-style-type: none"><li>1. Panel sterowania</li><li>2. Wyświetlacz</li><li>3. Żaluzje pionowe</li><li>4. Żaluzje poziome</li><li>5. Obudowa</li><li>6. Wskaźnik poziomu wody</li><li>7. Kółka</li></ol>	<b>Tył</b> <ol style="list-style-type: none"><li>8. Uchwyt</li><li>9. Filtr</li><li>10. Pokrywa filtra</li><li>11. Zbiornik</li><li>12. Blokada</li></ol> <b>Dodatkowe akcesoria</b> <ol style="list-style-type: none"><li>13. Wkłady chłodnicze – 2 szt.</li><li>14. Pilot</li></ol>
--	---

### ● DANE TECHNICZNE

- moc: 65W
- napięcie zasilania: 220-240V ~ 50Hz
- pojemność zbiornika: 7l
- przepływ powietrza: 270m<sup>3</sup>/h
- wydajność przewidziana dla pomieszczenia: 20m<sup>2</sup>
- bateria (pilot): CR2025

### ● PRZEZNACZENIE

Urządzenie przeznaczone jest do poprawy komfortu termicznego w pomieszczeniach mieszkalnych. Gorące powietrze z otoczenia przetwarzane jest za pomocą wentylatora przez wkłady stale zwilżane wodą, która w naturalnym procesie parowania absorbuje ciepło. Dzięki temu z klimatora wylatuje orzeźwiające, chłodne powietrze. Skuteczność chłodzenia można podnieść wkładając do zbiornika z wodą zamrożone wkłady napełnione wodą.

### ● PANEL STEROWANIA, PILOT (rys. 2)

- A** włączenie/wyłączenie urządzenia
- B** włączenie/wyłączenie funkcji chłodzenia
- C** wybór prędkości pracy wentylatora
- D** włączenie/wyłączenie oscylacji żaluzji pionowych
- E** włączenie/wyłączenie automatycznego wyłączenia urządzenia
- F** wybór zapisanego programu

### ● MONTAŻ

Przed pierwszym użyciem należy rozpakować urządzenie i złożyć poszczególne elementy.

Przekręcić blokadę (12), wysunąć zbiornik (11) i wyjąć wszystkie elementy.

Wsunąć zbiornik z powrotem i zablokować.

Następnie odwrócić urządzenie do góry nogami, położyć na miękkiej powierzchni (np. na dywanie) i zamontować kółka – **rys. 3**

Odwrócić urządzenie do właściwej pozycji.

Sprawdzić czy w urządzeniu jest zamontowany filtr (**patrz sekcja FILTR**).

**UWAGA. Nie wolno włączać urządzenia bez prawidłowo zamontowanego filtra (9) oraz zbiornika (11).**

**UWAGA. Wkłady chłodnicze (13) są puste. Przed użyciem należy je napęlnić i zamrozić.**

### ● DZIAŁANIE URZĄDZENIA

Wszystkie zmiany ustawień są sygnalizowane dźwiękiem.

Strumień powietrza z klimatora nie powinien być skierowany bezpośrednio na człowieka.

Strumieniem zimnego powietrza można sterować za pomocą żaluzji.

Ruch żaluzji pionowych (3) włącza się przyciskiem „**SWING**”.

Żaluzje poziome (4) ustawia się ręcznie.

### ● OBSŁUGA

Ustawić urządzenie na płaskiej stabilnej powierzchni.

Przekręcić pokrętkę blokady (12) w lewo (**rys. 4**), wsunąć zbiornik na wodę (11) z korpusu (5) i włączyć wodę. Następnie wsunąć zbiornik (11) i zablokować przekręcając blokadę (12).

### UWAGA

**Nie wolno przekraczać poziomu maksymalnego zaznaczonego na zbiorniku (11).**

**W przypadku użycia wkładów chłodniczych (13) należy najpierw włożyć je do zbiornika (11), a dopiero potem włączyć wodę, aby nie przekroczyć poziomu maksymalnego**

Podłączyć urządzenie do sieci zgodnej z parametrami podanymi na urządzeniu – na wyświetlaczu (2) zapali się kontrolka ①.

Włączyć urządzenie przyciskiem „**ON/OFF**”. Urządzenie rozpocznie pracę na 2 poziomie prędkości wentylatora – wskaźnik ↻, a po ok 3 sekundach przełączy się na 1 poziom – wskaźnik ↻.

Aby wyłączyć urządzenie należy ponownie nacisnąć przycisk „**ON/OFF**”.

Za pomocą przycisków na panelu sterowania lub pilocie wybrać dostępne funkcje.

### ● FUNKCJE

#### CHŁODZENIE

Nacisnąć przycisk „**COOL**” - na wyświetlaczu zapali się wskaźnik ❄️.

Aby wyłączyć funkcję należy ponownie nacisnąć przycisk „**COOL**”.

**UWAGA. Przed włączeniem tej funkcji należy sprawdzić czy w zbiorniku znajduje się woda, a w trakcie pracy kontrolować czy jej poziom jest wystarczający.**

**Urządzenie z włączoną funkcją chłodzenia nie może pracować bez wody.**

#### WENTYLATOR

- nacisnąć przycisk „**SPEED**” i wybrać poziom szybkości: ↻ - 1 poziom, ↻ - 2 poziom, ↻ - 3 poziom.

#### OSCYLACJA

Tylko żaluzje pionowe obracają się automatycznie.

Aby włączyć oscylację żaluzji pionowych należy nacisnąć przycisk „**SWING**” – zapali się wskaźnik ④.

Aby wyłączyć funkcję należy ponownie nacisnąć przycisk „**SWING**”.

#### WYBÓR ZAPISANEGO PROGRAMU

Za pomocą przycisku „**MODE**” wybrać program:

≡ - urządzenie pracuje ze stałą prędkością wentylatora, wybraną przyciskiem „**SPEED**”.



⬆ – urządzenie symuluje naturalne powiewy wiatru – prędkości pracy wentylatora cyklicznie się zmienia.

⤵ – urządzenie symuluje delikatne, naturalne powiewy wiatru – prędkości pracy wentylatora cyklicznie się zmienia.

#### **TIMER**

Funkcja ta umożliwia ustawienie czasu po upływie, którego nastąpi automatyczne wyłączenie urządzenia.

Można ustawić czas w zakresie od 0,5 – 7,5 godziny (postęp co 0,5 godziny).

Włączenie funkcji sygnalizowane jest na wyświetlaczu (2) wskaźnikami „0,5H”, „1H”, „2H” oraz „4H”.

Aby włączyć funkcję należy naciskać przycisk „TIMER”, tak długo, aż suma wartości wskaźników zapalonych na wyświetlaczu (2) będzie odpowiadała żądanej wartości czasu.

Np. jeżeli urządzenie ma się wyłączyć za 3,5 godziny na wyświetlaczu powinny się świecić wskaźniki: „0,5H”, „1H”, „2H” – w sumie 3,5.

Aby wyłączyć funkcję należy naciskać przycisk „TIMER” tak długo, aż wszystkie wskaźniki czasu przestają świecić.

#### ● **CZYSZCZENIE I KONSERWACJA**

**UWAGA. Przed wszelkimi czynnościami obsługowymi albo naprawczymi należy wyłączyć urządzenie i odłączyć je od zasilania.**

Zaleca się regularne czyszczenie zbiornika na wodę i podstawy.

Zbiornik (11) można całkowicie wysunąć z urządzenia, po uprzednim wyciągnięciu pompy – rys. 5.

Obudowę należy wyczyścić miękką wilgotną tkaniną.

Nie wolno stosować rozpuszczalników chemicznych (np. benzen, alkohol, benzyna), ponieważ mogłoby nastąpić uszkodzenie powierzchni albo zdeformowanie całej obudowy.

Nie wolno zanurzać urządzenia w wodzie lub innej płynnej substancji.

Urządzenia nie należy zraszać wodą.

#### ● **FILTR**

Filtr (9) należy regularnie sprawdzać. W tym celu trzeba najpierw odkręcić wkręty mocujące pokrywę filtra (10), a następnie wyjąć kasetę z filtrem (9).

W przypadku konieczności wymiany zużyty filtr należy wyjąć z kasety, a na jego miejsce włożyć nowy.

**UWAGA. Nie wolno włączać urządzenia bez prawidłowo zamontowanego filtra (9).**

#### ● **KONIEC SEZONU UŻYTKOWANIA URZĄDZENIA**

Urządzenie wyłączyć.

Ze zbiornika (11) wylać wodę.

Filtr wyjąć i po dokładnym osuszeniu zamontować w urządzeniu.

Urządzenie należy zawinąć w plastikowy worek i ustawić w suchym miejscu.

#### **OCHRONA ŚRODOWISKA**

- urządzenie jest zbudowane z materiałów, które mogą być poddane ponownemu przetwarzaniu lub recyklingowi
- należy je przekazać do odpowiedniego punktu, który zajmuje się zbieraniem i recyklingiem urządzeń elektrycznych i elektronicznych

#### **GWARANCJA**

- urządzenie przeznaczone jest do użytku prywatnego w gospodarstwie domowym,
- nie może być używane do celów zawodowych,
- gwarancja traci ważność w przypadku nieprawidłowej obsługi.

**Warunki gwarancji podane są w załączniku**

## SAFETY INSTRUCTIONS

### **Before first use, please thoroughly read the entire manual**

1. Connect the connection cable only to mains whose electrical parameters are compatible with the parameters on the nameplate.
2. Pay attention not to add too many receivers to one power circuit.
3. For domestic use only.
4. Place the appliance on a flat and dry surface.
5. Do not put your fingers or any objects into the inlet or outlet opening.
6. Do not place the appliance on curtains.
7. Always keep the operating appliance within sight, particularly in the vicinity of children.
8. Never leave the operating appliance unattended.
9. The appliance can be used by children aged 8 and older, by persons with limited physical and mental capabilities, and by persons who have no experience nor knowledge of the equipment, only under supervision or if instructed on the safe use of the appliance in way that guarantees that the associated risks are understood. Children should not play with the appliance. Children should not clean nor maintain the appliance unattended.
10. Do not spray insecticides or similar products in the vicinity of the operating appliance.
11. Do not use the appliance in high temperatures (above 40°C), in places with high humidity (e.g. bathrooms), or in explosive areas.
12. Use only clean, cold tap water or water with low mineral content at a temperature not exceeding 40°C,
13. Do not use in the open air.
14. Do not carry or lift during operation.
15. Do not touch the ultrasonic converter during operation.
16. Place the appliance away from heat sources (radiators, stoves, etc.).
17. Do not pour flavour additives (oils, etc.) or chemicals into water,
18. Do not start the humidification feature if the water container is not installed in the appliance.

19. Do not place the appliance near vents or electrical devices.
20. Do not insert any objects into the humidifier nozzle.
21. Keep hands, face, and other parts of the body away from the nozzle when the appliance is switched on.
22. Do not cover the humidifier nozzle when the appliance is switched on.
23. Disconnect the appliance from the mains, before emptying the container or moving the appliance.
24. Before switching the appliance on, make sure that all its parts have been properly installed. Do not switch the appliance on if it is not completely assembled
25. Do not cover the protective mesh.
26. Do not hang clothes or other objects on the appliance.
27. Do not use the appliance if the connecting cable is damaged. To avoid any risks, replace the damaged cable at an authorised Manufacturer's Servicing Point.
28. The appliance can be repaired only at an authorised servicing centre. Any upgrades or the use of non-original spare parts or components is forbidden and poses a hazard for the user.
29. Eldom Sp. z o. o. is not liable for any damage resulting from improper use of the appliance.

### **Special instructions**

- Place the appliance on a hard and stable surface.
- Do not place the appliance on a carpet, wood flooring or on any surface that may be damaged by water or moisture.
- When placing the appliance, make sure that the power plug is always accessible.
- The appliance should always be placed upright.
- Do not cover the air outlet and inlet.



# OPERATING INSTRUCTION

## PORTABLE AIR COOLER KC500

EN

### Front

1. Control panel
2. Display
3. Vertical blinds
4. Horizontal blinds
5. Casing
6. Water-level gauge
7. Wheels

### Back

8. Handle
9. Filter
10. Filter cover
11. Tank
12. Lock

### Additional accessories

13. Cooling cartridges - 2 pcs.
14. Remote control

### ● TECHNICAL DATA

- Power output: 65W
- Power-supply voltage: 220-240V ~ 50Hz
- Tank capacity: 7l
- Air-flow rate: 270 m<sup>3</sup>/h
- Capacity assumed for the room: 20m<sup>2</sup>
- Battery (remote control): CR2025

### ● INTENDED USE

The device is designed to improve thermal comfort in living spaces.

Using the fan, hot ambient air is forced through the cartridges, which are constantly moistened with water, so absorbing the heat in the natural evaporation process. This allows refreshing cool air to flow out from the air conditioner. Cooling efficiency can be increased by fitting frozen cartridges, filled with water, in the water tank.

### ● CONTROL PANEL, REMOTE CONTROL

- A** Switch device on/off
- B** Switch cooling function on/off
- C** Select fan speed
- D** Switch the vertical blinds oscillation on/off
- E** Switch the automatic device shut-down on/off
- F** Select a stored programme

### ● ASSEMBLY

Unpack the device and assemble the individual components before first use.

Pull the tank (**11**) out of the device body and remove all components.

Slide the tank back into place. Then turn the device upside down, place it on a soft surface (e.g. on a carpet) and install the wheels - **Fig. 3**

Flip the device into the correct position. Check that the filter is installed in the device (see the "**FILTER**" section).

## NOTE

**Do not turn the unit on without a correctly installed filter (9) and tank (11).**

## NOTE

**The cooling cartridges (13) are empty. Fill and freeze them before use.**

### ● DEVICE FUNCTIONING

All the setting changes are confirmed with a sound signal.

The air flow from the air conditioner should not be directed straight at persons.

The cold-air flow can be controlled by means of blinds.

The movement of the vertical blinds (3) is switched on by pressing the "SWING" button.

The horizontal blinds (4) are set manually.

### ● OPERATION

Place the device on a flat, stable, surface.



Turn the lock knob (12) to the left (Fig. 4), remove the water tank (11) from the device body (5), and pour in the water.

## NOTE

**Do not exceed the maximum level marked on the tank (11).**

**When using cooling cartridges (13), first put them in the tank (11), and only then pour the water in, without exceeding the maximum level**

Connect the device to a network compliant with the parameters specified on the device - an indicator will light up on the display (2) .

Switch on the device with the "ON/OFF" button. The unit will start at the fan-speed level 2 -  indicator, and after approximately 3 seconds it will switch to the level 1 -  indicator .

Press the "ON/OFF" button again to turn the device off.

Choose the available functions using the buttons on the control panel or the remote control.

### ● FUNCTIONS

#### COOLING

Press the "COOL" button - the  indicator will light up on the display.

Press the "COOL" button again to deactivate the function.

## NOTE

**Before activating this function, check that there is water in the tank, and check whether the water level is sufficient during operation.**

**The unit with the cooling function switched on will not operate without water.**

#### FAN

- Press the "SPEED" button and select the speed level:  level 1,  level 2,  level 3.

#### OSCILLATION

Only vertical blinds rotate automatically.

To activate the oscillation, press the "SWING" button - the indicator  will light up.

Press the "SWING" button again to deactivate the function.

### SELECTING A STORED PROGRAMME

Select the programme using the “**MODE**” button:

- ☰ the device operates at the constant fan speed selected using the “**SPEED**” button.
- ⬆ the device simulates a natural breeze - the fan speed changes cyclically.
- ☺ the device simulates a light, natural, breeze - the fan speed changes cyclically.

### TIMER

This function allows you to set the time after which the device will be automatically switched off.

The time can be set between 0.5 - 7.5 hours (half-hourly increments).

The activation of the function is indicated on the display (2) by the indicators “**0.5H**”, “**1H**”, “**2H**” and “**4H**”.

To activate the function, press the “**TIMER**” button until the sum of the values on the display (2) corresponds to the desired time value,

For example, if the device is to be switched off after 3.5 hours, the following indicators should light up on the display: “**0.5H**”, “**1H**”, “**2H**” – 3.5 total.

To deactivate the function, press the “**TIMER**” button until all time indicators are off.

## ● CLEANING AND MAINTENANCE

### NOTE

**Before carrying out any maintenance or repair work, switch off the device and disconnect it from the power supply.**

It is recommended to clean the water tank (11) regularly.

The tank (11) can be completely removed from the device, after pulling out the pump - **Fig. 5**.

Clean the casing with a soft, damp, cloth.

Do not use chemical solvents (e.g. benzene, alcohol, gasoline) as this could damage the surface or deform the entire casing.

Do not immerse the device in water or any other liquid.

Do not spray the device with water.

### ● FILTER

The filter (9) should be checked regularly. To do this, first remove the screws securing the filter cover (10) and then remove the filter cartridge (9).

If a replacement is necessary, remove the used filter from the cartridge and replace it with a new one.

### Note

**Do not turn the unit on without a correctly installed filter (9).**

### ● THE END OF THE DEVICE'S OPERATING CYCLE

Turn the device off.

Empty the tank (11).

Remove the filter (9), and, after thorough drying, install it in the device.

Wrap the device in a plastic bag and store it in a dry place.

## BEZPEČNOSTNÍ DOPORUČENÍ

**Před prvním použitím je nutné se podrobně seznámit s celým obsahem tohoto návodu.**

1. Příváděcí kabel napájení je nutné připojit k zástrčce, jejíž parametry jsou shodné s údaji na technickém štítku zařízení.
2. Je nutné věnovat pozornost tomu, aby v jednom obvodu elektrického proudu nebylo zapojeno příliš mnoho spotřebičů.
3. Zařízení je určeno pouze pro domácí použití.
4. Zařízení postavit na rovném a suchém podloží.
5. Nevkládat prsty ani žádné předměty do otvorů pro vstup a výstup vzduchu.
6. Zařízení nestavět poblíž záclon a závěsů.
7. Pracující zařízení je nutné mít vždy v dosahu očí, zvláště pak tehdy, jestliže se poblíž nachází děti.
8. Neopouštět pracující zařízení bez dohledu.
9. Toto zařízení může být používáno dětmi ve věku minimálně 8 let i osobami s omezenými schopnostmi fyzickými, sensorickými nebo duševními i osobami bez zkušeností a znalosti zařízení, pokud bude zajištěn dozor nebo instruktáž týkající se používání zařízení bezpečným způsobem tak, aby nebezpečí, která jsou spojena s používáním, byla srozumitelná. Děti si se zařízením nesmí hrát. Děti bez dozoru nesmí provádět čištění a údržbu tohoto zařízení.
10. Nerozprašovat poblíž pracujícího zařízení prostředky na hubení hmyzu nebo jiné podobné přípravky.
11. Nepoužívat při vysoké teplotě (nad 40°C), v místech se zvýšenou vlhkostí (např. koupelny) a v místech s nebezpečím výbuchu.
12. Používat pouze čistou, studenou vodu z vodovodní sítě, nebo jinou vodu s nízkým obsahem minerálních látek s maximální teplotou 40°C.
13. Nepoužívat ve venkovních exteriérech.
14. Během práce nepřenášet ani nezvedat.
15. V průběhu práce zařízení není dovoleno se dotýkat ultrazvukového převodníku.

16. Zařízení je nutné umisťovat daleko od zdrojů tepla (radiátory, pece apod.).
17. Do zařízení není dovoleno vlévat přísady s vůněmi (oleje apod.) ani žádné chemické prostředky.
18. Není dovoleno spouštět funkci zvlhčování, jestliže v zařízení není umístěna nádoba s vodou.
19. Není dovoleno umisťovat zařízení poblíž ventilačních otvorů a elektrických zařízení.
20. Není dovoleno vkládat žádné předměty do trysky zvlhčovače,
21. Nepřibližovat ruce, tvář ani jiné části těla k trysce, jestliže je zařízení zapnuto.
22. Nepřikrývat trysku zvlhčovače při zapnutém zařízení.
23. Před vyprazdňováním nádoby nebo před přesouváním zařízení je nutné zařízení odpojit od elektrické sítě.
24. Před zapnutím zařízení je nutné se ujistit, zda jsou všechny jeho elementy správně smontovány. V žádném případě nezapínat zařízení před jeho složením.
25. Nezakrývat bezpečnostní mřížku.
26. Na zařízení nevěšet oblečení ani jiné předměty.
27. Není dovoleno používat zařízení s poškozeným napájecím kabelem. Pro zabránění nebezpečí je nutné takový kabel vyměnit v Servisu výrobce.
28. Opravy zařízení je nutné svěřit autorizovanému servisu. Veškeré modernizace nebo použití neoriginálních náhradních dílů nebo částí zařízení je zakázáno a ohrožuje bezpečnost užívání.
29. Firma Eldom Sp. z o. o. nenesे odpovědnost za eventuální škody, které vznikly v důsledku nesprávného používání tohoto zařízení.

### **Speciální doporučení**

- Zařízení postavit na tvrdém, stabilním povrchu.
- Není dovoleno stavět zařízení na koberci, podlahové krytině, parketách nebo na površích, u kterých může dojít k poškození vlivem vody nebo vlhkosti.
- Po ustavení zařízení musí být vždy svobodný přístup k zástrčce napájecího kabelu.
- Zařízení je nutné vždy stavět ve svislé poloze.
- Není dovoleno zakrývat místa, kterými vstupuje a vystupuje vzduch ventilace.





# NÁVOD K POUŽITÍ

## PŘENOSNÉ VENTILÁTOR KC500

CZ

<b>Přední část</b> <ol style="list-style-type: none"><li>1. Panel řízení</li><li>2. Displej</li><li>3. Svislé žaluzie</li><li>4. Vodorovné žaluzie</li><li>5. Kryt</li><li>6. Ukazatel úrovně vody</li><li>7. Kolečka</li></ol>	<b>Zadní část</b> <ol style="list-style-type: none"><li>8. Držadlo</li><li>9. Filtr</li><li>10. Kryt filtru</li><li>11. Nádrž</li><li>12. Blokáda</li></ol> <b>Další příslušenství</b> <ol style="list-style-type: none"><li>13. Chladicí vložky - 2 ks</li><li>14. Dálkové ovládání</li></ol>
---	---

### ● TECHNICKÉ PARAMETRY

- výkon: 65W
- napájecí napětí: 220-240V ~ 50Hz
- objem nádrže: 7l
- průtok vzduchu: 270m<sup>3</sup>/h
- výkon plánovaný pro místnosti: 20m<sup>2</sup>
- DÁLKOVÉ OVLÁDÁNÍ: CR2025

### ● URČENÍ

Zařízení je určeno ke zlepšení tepelného komfortu v obytných místnostech.

Horký vzduch z prostředí je nasáván ventilátorem přes vložky stále navlhčované vodou, která v přirozeném procesu odpařování absorbuje teplo. Díky tomu z klimatizátoru vystupuje osvěžující, chladný vzduch. Účinnost chlazení je možné zvýšit, jestliže do nádrže s vodou vložíme zmrazené vložky naplněné vodou.

### ● PANEL ŘÍZENÍ, DÁLKOVÉ OVLÁDÁNÍ

- A** zapnutí/vypnutí přístroje
- B** zapnutí/vypnutí funkce chlazení
- C** volba rychlosti práce ventilátoru
- D** zapnutí/vypnutí oscilace svislých žaluzií
- E** zapnutí/vypnutí automatického vypnutí zařízení
- F** výběr uloženého programu

### ● MONTÁŽ

Před prvním použitím je třeba zařízení vybalit a složit jednotlivé prvky.

Vysunout nádrž (11) z korpusu zařízení a vyjmout všechny prvky.

Opět nádrž zasunout.

Potom zařízení otočit vzhůru nohama, položit na měkký povrch (např. koberec), a namontovat kolečka - obr. 3

Převrátit zařízení opět do správné polohy.

Zkontrolovat, zda v zařízení je namontovaný filtr (viz sekce **FILTR**).

## UPOZORNĚNÍ

**Není povoleno zapínat zařízení bez správně namontovaného filtru (9) a nádrže (11).**

## UPOZORNĚNÍ

**Chladicí vložky (13) jsou prázdné. Před jejich použitím je třeba je naplnit vodou a zamrazit.**

### ● ČINNOST ZAŘÍZENÍ

Všechny změny nastavení jsou potvrzeny zvukovým signálem.

Proud vzduchu z klimatizátoru by neměl být směřován přímo na člověka.

Proud chladného vzduchu je možné řídit žaluziemi.

Pohyb svislých žaluzií (3) se zapíná tlačítkem „**SWING**“.

Vodorovné žaluzie (4) se nastavují ručně.

### ● OVLÁDÁNÍ

Zařazení umístit na rovný stabilní povrch.



Otočný knoflík blokády (12) natočit doleva (**obr. 4**), nasunout nádrž na vodu (11) do korpusu (5) a nalít vodu.

## UPOZORNĚNÍ

**Není dovoleno překračovat maximální úroveň vody označenou na nádrži (11).**

**V případě použití chladicích vložek (13) je třeba je nejdříve vložit do nádrže (11) a teprve potom nalít vodu, aby se nepřekročila její maximální úroveň**

Zařízení zapojit do sítě s parametry udanými na zařízení - na displeji (2) se rozsvítí kontrolní světlo ①.

Zařízení zapnout tlačítkem „**ON/OFF**“. Zařízení začne pracovat na 2 úrovni rychlosti ventilátoru - indikátor , a po asi 3 sekundách se přepojí na úroveň 1 - indikátor .

Pro odpojení této funkce je třeba znovu stisknout tlačítko „**ON/OFF**“.

Tlačítka na panelu řízení nebo dálkovým ovládním vybrat dostupné funkce.

### ● FUNKCE

#### CHLAZENÍ



Stisknout tlačítko „**COOL**“, na displeji se rozsvítí indikátor .

Pro odpojení funkce je třeba znovu stisknout tlačítko „**COOL**“.

## UPOZORNĚNÍ

**Před zapnutím této funkce zkontrolovat, zda je v nádrži voda a během provozu kontrolovat, zda je úroveň vody dostatečně vysoká. Zařízení se zapnutou funkcí chlazení nemůže pracovat bez vody.**

#### VENTILÁTOR

- stisknout tlačítko „**SPEED**“ a opakovaným stisknutím zvolit úroveň rychlosti:  - úroveň 1  
 - úroveň 2,  - úroveň 3.

#### OSCILACE

Automaticky se obracejí pouze svislé žaluzie.

Pro zapnutí oscilací je třeba stisknout tlačítko „**SWING**“, - rozsvítí se indikátor .

Pro odpojení této funkce je třeba znovu stisknout tlačítko „**SWING**“.

## VÝBĚR ULOŽENÉHO PROGRAMU

Tlačítkem „**MODE**“ zvolit program:

- ☰ zařízení pracuje s konstantní rychlostí ventilátoru zvolenou tlačítkem „**SPEED**“.
- ⬆️ zařízení simuluje přirozené závaný větru – rychlosti práce ventilátoru se cyklicky mění.
- ⌚ zařízení simuluje jemné přirozené závaný větru – rychlosti práce ventilátoru se cyklicky mění.

## ČASOVÝ SPÍNAČ

Tato funkce umožňuje nastavit dobu, po které se zařízení automaticky vypne.

Čas je možné nastavit v rozsahu 0,5 – 7,5 hodin (s krokem 0,5 hodiny).

Zapnutí funkce signalizují indikátory „**0,5H**“, „**1H**“, „**2H**“ a „**4H**“ na displeji **(2)**.

Pro zapnutí funkce je třeba tlačítko „**TIMER**“ stisknout tolikrát, dokud součet hodnot indikátorů na displeji **(2)** nebude odpovídat požadované hodnotě času,

např. jestliže se má zařízení vypnout za 3,5 hodiny, musí na displeji svítit indikátory:

„**0,5H**“, „**1H**“, „**2H**“ – v součtu 3,5.

Pro vypnutí této funkce je třeba stisknout tlačítko tolikrát, až všechny indikátory zhasnou.

## ● ČIŠTĚNÍ A ÚDRŽBA

### UPOZORNĚNÍ.

**Před veškerými údržbovými nebo opravnými pracemi je třeba zařízení vypnout a odpojit od napájení.**

Doporučuje se pravidelné čištění nádrže na vodu **(11)**.

Nádrž **(11)** je možné zcela vysunout ze zařízení po předchozím vytažení čerpadla – **obr. 5**.

Kryt čistit měkkým navlhčeným hadříkem.

Není dovoleno používat chemických rozpouštědel (např. benzen, alkohol, benzin), protože by mohlo dojít k poškození povrchu nebo k deformaci celého krytu.

Není dovoleno ponořovat přístroj do vody nebo jiné kapaliny.

Zařízení se nesmí postříkovat vodou.

## ● FILTR

Filtr **(9)** je třeba pravidelně kontrolovat. Za tím účelem je třeba nejprve odšroubovat šrouby upevňující kryt filtru **(10)** a potom kazetu s filtrem **(9)** vyjmout.

V případě nutnosti výměny filtru je třeba opotřebovaný filtr z kazety vyjmout a na jeho místo vložit nový.

### UPOZORNĚNÍ.

**Není povoleno zapínat zařízení bez správně namontovaného filtru (9).**

## ● KONEC KLIMATIZAČNÍ SEZÓNY

Vypnout zařízení.

Z nádrže **(11)** vylít vodu.

Vymout filtr **(9)** a po důkladném osušení zpět namontovat do zařízení.

Zařízení je třeba vložit do plastového sáčku a uložit na suchém místě.

## **SICHERHEITSANWEISUNGEN**

**Vor der ersten Verwendung machen Sie sich bitte mit dem Inhalt dieser Anleitung vertraut.**

1. Die Anschlussleitung ist an ein Stromnetz anzuschließen, das den Parametern auf dem Fabrikschild entspricht.
2. Dabei ist darauf zu achten, dass in einem Stromkreislauf nicht zu viele Verbraucher eingeschaltet sind.
3. Das Gerät ist nur für den Hausgebrauch bestimmt.
4. Das Gerät ist auf ebenem und trockenem Untergrund aufzustellen.
5. Keine Finger oder irgendwelche Gegenstände in die Ein- und Ausgangsöffnungen stecken.
6. Gerät von Vorhängen fern halten.
7. Befinden sich Kinder in der Nähe, so sollte man das Gerät immer im Blickfeld behalten.
8. Man darf niemals laufende Geräte unbeaufsichtigt zurücklassen.
9. Dieses Gerät kann von Kindern ab einem Alter von mindestens 8 Jahren sowie von geistig oder körperlich behinderten Menschen als auch von unerfahrenen Personen genutzt werden, sofern eine Aufsicht gewährleistet ist bzw. diese Personen im sicheren Umgang geschult worden sind und sich über alle damit verbundenen Gefahren im Klaren sind. Kinder sollten mit dem Gerät nicht spielen. Kinder dürfen das Gerät ohne Aufsicht weder reinigen noch warten.
10. In der Nähe eines laufenden Geräts dürfen keine Insektiziden oder ähnliche Stoffe versprüht werden.
11. Nicht bei hohen Temperaturen (von über 40°C) an Plätzen mit einer erhöhten Feuchte (beispielsweise im Bad) oder an explosionsgefährdeten Orten benutzen.
12. Ausschließlich reines, kaltes Leitungswasser oder sonstiges Wasser mit einem geringen Mineralstoffgehalt mit einer Höchsttemperatur von 40°C nutzen.
13. Nicht im Freien benutzen.
14. Während des Betriebs weder verlagern noch anheben.
15. Während des Betriebs niemals den Ultraschallwandler berühren. von Wärmequellen (Heizkörper, Öfen usw.) fernhalten.
16. Keine Geruchszusätze (wie Öle etc.) und keine chemischen Stoffe zum Wasser geben.

17. Befeuchtungsfunktion nicht starten, wenn im Gerät kein Wassertank installiert ist.
18. Gerät von Lüftungsöffnungen und Stromgeräten fernhalten.
19. Keine Gegenstände in die Befeuchterdüse stecken.
20. Hände, Gesicht oder sonstige Körperteile von der Düse eines laufenden Geräts fernhalten.
21. bei eingeschaltetem Gerät darf die Düse nicht bedeckt werden,
22. vor dem Entleeren des Tanks oder der Geräteverlagerung vom Stromnetz trennen.
23. Vor dem Einschalten des Geräts hat man sich zu vergewissern, dass alle Elemente korrekt montiert wurden. Keinesfalls darf das Gerät vor seiner Zusammensetzung eingeschaltet werden.
24. Das Schutzgitter darf nicht abgedeckt werden.
25. Es dürfen weder Kleider noch irgendwelche Gegenstände auf dem Gerät aufgehängt werden.
26. Das Gerät darf nicht mit beschädigten Anschlussleitungen betrieben werden. Um Gefahren abzuwenden, muss diese in einem Herstellerservice ausgetauscht werden.
27. Reparaturen des Geräts dürfen ausschließlich von autorisierten Servicestellen vorgenommen werden. Jegliche Modernisierungen bzw. die Verwendung von anderen Teilen als Originalersatzteile bzw. Originalausstattungs-elemente gefährden die Nutzsicherheit und sind daher verboten.
28. Die Firma Eldom Sp. z o.o. haftet nicht für Schäden, die aus der unsachgemäßen Gerätenutzung resultieren.

### **Sonderempfehlungen**

- Das Gerät ist auf harten, stabilen Untergrund aufzustellen.
- Das Gerät ist weder auf Teppichen noch auf Teppichböden, Parketts oder Flächen aufgestellt werden, die durch Wasser- oder Feuchteeinwirkung zerstört werden könnten.
- Nach der Aufstellung des Geräts muss stets ein freier Zugang zum Versorgungskabelstecker gewährleistet werden.
- Das Gerät ist immer vertikal aufzustellen.
- Der Luftauslass und der Lüftungszufluss dürfen nicht verdeckt werden.



# GEBRAUCHSANWEISUNGEN

## MOBILER VENTILATOR MIT LUFTKÜHLUNGS KC500

DE

### Front

1. Steuerpanel
2. Anzeige
3. Vertikale Jalousien
4. Horizontale Jalousien
5. Gehäuse
6. Wasserstandsanzeiger
7. Räder

### Hinten

8. Griff
9. Filter
10. Filterabdeckung
11. Behälter
12. Blockade

### Zusätzliches Zubehör

13. Kühleinsätze - 2 Stk.
14. Fernbedienung

### ● TECHNISCHE DATEN

- Leistung: 65W
- Versorgungsspannung: 220-240V ~ 50Hz
- Behälterinhalt: 7l
- Luftdurchfluss: 270m<sup>3</sup>/h
- Leistung ist geplant für eine Raumfläche: 20m<sup>2</sup>
- FERNBEDIENUNG: CR2025

### ● BESTIMMUNG

Das Gerät ist für die Verbesserung des thermischen Komforts in Wohnräumen vorgesehen.

Die heiße Raumluft wird von einem Ventilator durch die ständig mit Wasser befeuchteten Kartuschen gepresst, das die Wärme beim natürlichen Verdampfungsprozess aufnimmt. So kommt aus dem Klimagerät erfrischende, kühle Luft. Die Kühlleistung kann durch das Einlegen von gefrorenen Einsätzen in den Wassertank erhöht werden.

### ● BEDIENPULT, FERNBEDIENUNG

- A** Gerät ein-/ausschalten
- B** Kühlfunktion ein-/ausschalten
- C** Auswahl der Lüfterdrehzahl
- D** Ein-/Ausschalten der Schwingung der Vertikaljalousien
- E** Ein-/Ausschalten der automatischen Abschaltung des Gerätes
- F** Auswahl des gespeicherten Programms

### ● MONTAGE

Packen Sie das Gerät aus und montieren Sie vor dem ersten Gebrauch die einzelnen Teile zusammen. Den Tank (**11**) aus dem Gehäuse herausziehen und alle Komponenten entfernen.

Schieben Sie den Tank wieder in Position.

Dann das Gerät auf den Kopf stellen, auf eine weiche Unterlage (z.B. auf einen Teppich) legen und die Räder montieren - **Abb. 3**

Drehen Sie das Gerät in die richtige Position um.

Überprüfen Sie, ob ein Filter im Gerät installiert ist (siehe Abschnitt **FILTER**).  
Achtung Betreiben Sie das Gerät nicht ohne ordnungsgemäß installierten Filter **(9)** und Tank **(11)**.

## **ACHTUNG**

**Die Kühlpatronen (13) sind leer. Füllen Sie sie und frieren Sie sie vor Gebrauch ein.**

### ● **BETRIEB DES GERÄTES**



Alle Änderungen der Einstellungen werden durch ein akustisches Signal bestätigt.  
Der Luftstrom der Klimaanlage sollte nicht direkt auf Personen gerichtet sein.  
Der Kaltluftstrom kann über Jalousien gesteuert werden.  
Die Bewegung der Vertikaljalousien **(3)** wird durch Drücken der Taste "**SWING**" eingeschaltet.  
Die horizontalen Jalousien **(4)** werden manuell eingestellt.

### ● **BEDIENUNG**

Stellen Sie das Gerät auf eine ebene, stabile Fläche.  
Den Verriegelungsknopf **(12)** nach links drehen (**Abb. 4**), den Wassertank **(11)** aus dem Gehäuse **(5)** schieben und Wasser einfüllen.

## **ACHTUNG**

**Den auf dem Tank (11) markierten Maximalwert nicht überschreiten. Bei Verwendung von Kühleinsätzen (13) sollen diese zuerst in den Tank (11) eingesetzt werden und erst dann das Wasser eingefüllt werden, um den Maximalwert nicht zu überschreiten.**

Das Gerät an ein Versorgungsnetz mit Parametern anschließen, das den auf dem Gerät angegebenen entspricht - die Kontrollleuchte **(2)** leuchtet auf .  
Schalten Sie das Gerät mit der Taste "**ON/ OFF**" ein. Das Gerät beginnt mit dem Betrieb auf der Ebene 2 der Lüfterdrehzahlanzeige und schaltet nach ca. 3 Sekunden auf die Ebene 1 um - Anzeige .  
Um das Gerät auszuschalten, drücken Sie erneut die Taste "**ON/OFF**".  
Verwenden Sie die Tasten auf dem Bedienfeld oder die Fernbedienung, um ein Programm auszuwählen.

### ● **FUNKTIONEN**



#### **KÜHLUNG**

Drücken Sie die Taste "**COOL**" - die Anzeige auf dem Display leuchtet auf .  
Um die Funktion zu deaktivieren, drücken Sie zweimal die Taste "**COOL**".

## **ACHTUNG**

**Vor der Aktivierung dieser Funktion ist zu prüfen, ob sich Wasser im Tank befindet und während des Betriebes ist zu kontrollieren, ob der Wasserstand ausreichend ist. Das Gerät darf mit eingeschalteter Kühlfunktion nicht ohne Wasser betrieben werden.**

#### **LÜFTER**

- drücken Sie die Taste "**SPEED**" und wählen Sie die Geschwindigkeitsstufe:  - Stufe 1,  - Stufe 2,  - Stufe 3.

#### **OSZILLATION**

Nur die vertikalen Jalousien drehen sich automatisch.  
Um die Oszillation zu aktivieren, drücken Sie die Taste "**SWING**" - die Anzeige  leuchtet auf.  
Um die Funktion zu deaktivieren, drücken Sie erneut die Taste **SWING**.

Auswahl des gespeicherten Programms

Wählen Sie das Programm mit der Taste "**MODE**" aus:

- ☰ das Gerät arbeitet mit einer konstanten Lüfterdrehzahl, die mit der Taste "**SPEED**" gewählt wurde.
- ⬆ das Gerät simuliert natürliche Windböen - die Lüfterdrehzahl ändert sich zyklisch.
- ⤵ das Gerät simuliert sanfte, natürliche Windböen - die Lüfterdrehzahl ändert sich zyklisch.

### **TIMER**

Mit dieser Funktion können Sie die Zeit einstellen, nach der das Gerät automatisch abgeschaltet wird. Die Zeit kann zwischen 0,5 - 7,5 Stunden (halbstündige Abstände) eingestellt werden.

Die Aktivierung der Funktion wird auf der Anzeige **(2)** durch die Anzeigen "**0.5H**", "**1H**", "**2H**" und "**4H**" angezeigt.

Um die Funktion zu aktivieren, drücken Sie die Taste "**TIMER**", bis die Summe der Anzeigewerte **(2)** dem gewünschten Zeitwert entspricht,

Soll das Gerät beispielsweise in 3,5 Stunden ausgeschaltet werden, sollten folgende Anzeigen auf dem Display aufleuchten: "**0,5H**", "**1H**", "**2H**" - insgesamt 3,5.

Um die Funktion zu deaktivieren, drücken Sie die Taste "**TIMER**", bis alle Zeitanzeigen erloschen sind.

### ● **REINIGUNG UND WARTUNG**

#### **ACHTUNG.**

**Schalten Sie das Gerät vor Wartungs- und Reparaturarbeiten aus und trennen Sie es von der Stromversorgung.**

Eine regelmäßige Reinigung des Wassertanks **(11)** wird empfohlen.

Der Tank **(11)** kann nach dem Herausziehen der Pumpe vollständig aus dem Gerät herausgenommen werden - **Abb. 5**.

Reinigen Sie das Gehäuse mit einem weichen, feuchten Tuch.

Verwenden Sie keine chemischen Lösungsmittel (z.B. Benzol, Alkohol, Benzin), da dies die Oberfläche beschädigen oder das gesamte Gehäuse verformen kann.

Tauchen Sie das Gerät nicht in Wasser oder andere Flüssigkeiten.

Besprühen Sie das Gerät nicht mit Wasser.

### ● **FILTER**

Der Filter **(9)** sollte regelmäßig überprüft werden. Dazu zuerst die Schrauben an der Filterabdeckung **(10)** lösen und dann die Filterpatrone **(9)** entfernen.

Wenn ein Austausch erforderlich ist, entfernen Sie den gebrauchten Filter aus der Kartusche und ersetzen Sie ihn durch einen neuen.

#### **Achtung**

**Betreiben Sie das Gerät nicht ohne einen ordnungsgemäß installierten Filter (9).**

### ● **NACH DEM ENDE DER BETRIEBSSAISON**

Gerät ausschalten.

Den Wassertank **(11)** entleeren.

Den Filter **(9)** entfernen und nach gründlicher Trocknung in das Gerät einsetzen.

Wickeln Sie das Gerät in einen Plastikbeutel und stellen Sie es an einen trockenen Ort ab.



## **МЕРЫ БЕЗОПАСНОСТИ**

**Перед первым использованием необходимо внимательно ознакомиться с содержанием настоящей инструкции**

1. Соединительный кабель необходимо подключить к электросети, параметры которой соответствуют данным на номинальной табличке.
2. Рекомендуется в одну электрическую цепь не подключать слишком много приборов, потребляющих электроэнергию.
3. Устройство предназначено исключительно для бытового использования.
4. Устройство следует установить на плоской и сухой поверхности.
5. Запрещается прикасаться к входным и выходным отверстиям или вкладывать в них какие-либо предметы.
6. Запрещается устанавливать устройство вблизи занавесок и штор.
7. Включенное устройство всегда должно оставаться в поле зрения, особенно, если вблизи находятся дети.
8. Не следует оставлять включенное устройство без присмотра.
9. Данное устройство может использоваться детьми, достигшими, как минимум, 8-летнего возраста, а также лицами с ограниченными физическими или умственными возможностями, с отсутствием опыта и основных знаний в области функционирования подобных устройств, при условии наличия соответствующего надзора или проведения им инструктажа по безопасной эксплуатации оборудования данного типа, с подробным разъяснением потенциальных угроз, которые могут быть связанными с его обслуживанием. Детям запрещается играть с устройством. Очистка и техническое обслуживание устройства не может осуществляться детьми без надзора со стороны взрослых лиц.
10. Запрещается распылять вблизи работающего устройства инсектициды и подобные им средства.
11. Запрещается использовать устройство при высокой температуре (свыше 40°C), в местах с повышенной влажностью (например, в ванной комнате) и во взрывоопасных зонах.
12. разрешается использовать только чистую, холодную, водопроводную либо иную воду с низким содержанием минеральных веществ, при максимальной температуре 40°C,

13. не использовать устройство на открытом воздухе.
14. не переносить и не переставлять его во включенном состоянии,
15. во время работы устройства запрещается касаться ультразвукового преобразователя (датчика).
16. устройство следует устанавливать вдали от источников тепла (обогреватели, печи и т.п.).
17. в устройство запрещается вливать ароматические добавки для воды (масла и т.п.) и какие-либо химические средства.
18. запрещается включать функцию увлажнения, если в устройство не установлена ёмкость с водой.
19. запрещается устанавливать устройство вблизи вентиляционных отверстий или электроприборов.
20. запрещается вкладывать посторонние предметы в сопло увлажнителя.
21. запрещается прикасаться к соплу при включенном устройстве,
22. запрещается закрывать сопло увлажнителя при включенном устройстве.
23. прежде, чем опорожнить бак или переместить устройство, выключить его из сети.
24. Перед включением устройства следует убедиться, что все его компоненты правильно смонтированы. Ни в коем случае не включать устройство до окончания его сборки.
25. Запрещается закрывать защитную сетку.
26. Запрещается вешать на прибор одежду или другие предметы.
27. Запрещается пользоваться прибором с повреждённым соединительным кабелем. Чтобы избежать опасности, повреждённый кабель следует заменить в сервисном центре изготовителя.
28. Ремонт устройства может осуществлять исключительно персонал авторизованного сервисного центра. Осуществление модернизации, использование неоригинальных сменных деталей или элементов строго запрещается и ведет к утрате безопасности использования прибора.
29. Компания ООО «Eldom» не несёт ответственности за возможный ущерб, нанесённый в результате несоответствующего использования устройства.



## ИНСТРУКЦИЯ ПО ОБСЛУЖИВАНИЮ ПОРТАТИВНЫЙ КЛИМАТОР KC500

RU

<b>Фронтальная часть</b> <ol style="list-style-type: none"><li>1. Панель управления</li><li>2. Дисплей</li><li>3. Вертикальные жалюзи</li><li>4. Горизонтальные жалюзи</li><li>5. Корпус</li><li>6. Указатель уровня воды</li><li>7. Колёсики</li></ol>	<b>Тыльная часть</b> <ol style="list-style-type: none"><li>8. Ручка</li><li>9. Фильтр</li><li>10. Крышка фильтра</li><li>11. Резервуар</li><li>12. Блокировка</li></ol> <b>Дополнительные аксессуары</b> <ol style="list-style-type: none"><li>13. Холодильные картриджи – 2 шт.</li><li>14. Пульт</li></ol>
---	--

### ● ТЕХНИЧЕСКИЕ ДАННЫЕ

- мощность: 65Вт
- напряжение питания: 220-240В ~ 50Гц
- ёмкость резервуара: 7л
- циркуляция воздуха: 270м<sup>3</sup>/h
- производительность, предусмотренная для помещения: 15м<sup>2</sup>
- ПУЛЬТ: CR2025

### ● НАЗНАЧЕНИЕ

Устройство предназначено для улучшения температурного комфорта в жилых помещениях. Горячий воздух из окружающей среды нагнетается при помощи вентилятора через картриджи, которые постоянно увлажняются водой, абсорбирующей тепло в натуральном процессе испарения. Благодаря этому из климатора выходит освежающий прохладный воздух. Эффективность охлаждения можно повысить, помещая в резервуар с водой замороженные картриджи, наполненные водой.

### ● ПАНЕЛЬ УПРАВЛЕНИЯ, ПУЛЬТ

- A** включение/выключение устройства
- B** включение/выключение функции охлаждения
- C** выбор скорости работы вентилятора
- D** включение/выключение перемещения вертикальных жалюзи
- E** включение/выключение автоматического выключения устройства
- F** выбор записанной программы

### ● МОНТАЖ

Перед первым использованием следует распаковать устройство и собрать отдельные элементы. Выдвинуть резервуар из корпуса (**11**) и вынуть все элементы.

Задвинуть резервуар назад.

После этого перевернуть устройство вверх ногами, положить на мягкую поверхность (например, на ковёр) и установить колёсики – **рис. 3**

Вернуть устройство в соответствующую позицию. Проверить, установлен ли фильтр в устройстве (смотрите раздел ФИЛЬТР).

## **ВНИМАНИЕ**

**Нельзя включать устройство без надлежащим образом установленного фильтра (9) и резервуара (11).**

**Холодильные картриджи (13) пусты. Перед использованием их следует наполнить и заморозить.**

### ● **ФУНКЦИОНИРОВАНИЕ УСТРОЙСТВА**

Обо всех изменениях установок сообщает звук.

Не следует направлять поток воздуха из климатора непосредственно на человека.

Направлением холодного воздуха можно управлять при помощи жалюзи.

Осцилляция вертикальных жалюзи (3) включается кнопкой „**SWING**”.



Горизонтальные жалюзи (4) устанавливаются вручную.

### ● **ЭКСПЛУАТАЦИЯ**

Установить устройство на плоской стабильной поверхности. Повернуть ручку блокировки (12) влево (рис. 4), выдвинуть резервуар для воды (11) из корпуса (5) и налить воду.

**ВНИМАНИЕ! Нельзя превышать максимальный уровень, обозначенный на резервуаре (11). В случае использования холодильных картриджей (13), следует сначала поместить их в резервуар (11), и только потом налить воду, чтобы не превысить максимальный уровень.**

Подключить устройство к сети в соответствии с параметрами, указанными на устройстве – на дисплее (2) загорится индикатор .

Включить устройство кнопкой „**ON/OFF**”. Устройство начнёт работу на 2 уровне скорости вентилятора – индикатор , а примерно через 3 секунды переключить на 1 уровень – индикатор .

Для того чтобы выключить устройство, следует повторно нажать кнопку „**ON/OFF**”.

При помощи кнопок на панели управления или пульта выбрать доступные функции.

### ● **ФУНКЦИИ**

#### **ОХЛАЖДЕНИЕ**

Нажать кнопку „**COOL**” – на дисплее загорится индикатор .

Для того чтобы выключить функцию, следует повторно нажать кнопку „**COOL**”.

**ВНИМАНИЕ! Перед включением этой функции следует проверить, есть ли в резервуаре вода, а в процессе работы контролировать её уровень. Устройство с включенной функцией охлаждения не может работать без воды.**

#### **ВЕНТИЛЯТОР**

- нажать кнопку „**SPEED**” и выбрать уровень скорости:  - 1 уровень,  - 2 уровень,  - 3 уровень.

#### **ОСЦИЛЛЯЦИЯ**

Только горизонтальные жалюзи перемещаются автоматически.

Для того чтобы включить осцилляцию, следует нажать кнопку „**SWING**” – загорится индикатор .

Для того чтобы выключить функцию, следует повторно нажать кнопку **SWING**.

Выбор записанной программы

При помощи кнопки „**MODE**” выбрать программу:

- ☰ устройство работает с постоянной скоростью вращения вентилятора, выбранной „**SPEED**”.
- ⬆ устройство симулирует природное дуновение ветра – скорость работы вентилятора изменяется циклически.
- ☪ устройство симулирует нежное, природное дуновение ветра – скорость работы вентилятора изменяется циклически.

### **ТАЙМЕР**

Эта функция позволяет задать время, по истечении которого произойдёт автоматическое выключение устройства.

Можно установить время в диапазоне 0,5 – 7,5 часа (интервал составляет пол часа).

О включении функции на дисплее (2) сообщают индикаторы „**0,5H**”, „**1H**”, „**2H**” и „**4H**”.

Чтобы включить функцию, следует нажимать кнопку „**TIMER**” до тех пор, пока сумма значений на дисплее (2) не будет соответствовать желаемому времени, например, если устройство должно выключиться через 3,5 часа, на дисплее должны светиться индикаторы:

„**0,5H**”, „**1H**”, „**2H**” – суммарно 3,5.

Для того чтобы отключить функцию, следует нажимать кнопку „**TIMER**” до тех пор, пока все индикаторы времени не перестанут светиться.

### ● **ЧИСТКА И ТЕКУЩЕЕ ОБСЛУЖИВАНИЕ**

**ВНИМАНИЕ!** Перед тем, как осуществлять любые действия по обслуживанию или проводить ремонт, следует выключить устройство и отключить его от питания.

Рекомендуется регулярно очищать резервуар воды (11).

Резервуар (11) можно полностью вынуть из устройства, для этого необходимо предварительно снять насос – **рис. 5**.

Корпус следует очистить мягкой влажной тканью.

Нельзя применять химические растворители (например, бензен, алкоголь, бензин), поскольку это может привести к повреждению поверхности либо деформации всего корпуса.

Нельзя погружать устройство в воду либо другое жидкое вещество.

Не следует орошать устройство водой.

### ● **ФИЛЬТР**

Фильтр (9) следует регулярно проверять. С этой целью следует сначала открутить винты, при помощи которых крепится крышка фильтра (10), после чего вынуть кассету с фильтром (9).

В случае необходимости замены, использованный фильтр следует вынуть из кассеты, а на его место установить новый.

**ВНИМАНИЕ!** Нельзя включать устройство без установленного надлежащим образом фильтра (9).

### ● **ЗАВЕРШЕНИЕ СЕЗОНА ИСПОЛЬЗОВАНИЯ УСТРОЙСТВА**

Выключить устройство.

Вылить воду из резервуара (11).

Вынуть фильтр (9) и после тщательного высушивания установить его в устройстве.

Устройство следует завернуть в пластиковый мешок и поставить в сухое место.

## **POKYNY BEZPEČNOSTI**

**Pred prvým použitím sa je potrebné dôkladne oboznámiť s celým obsahom tohto návodu na obsluhu**

1. Napájací kábel je potrebné pripojiť k elektrickej sieti, ktorá má rovnaké parametre ako tie uvedené na štítku
2. Je potrebné dávať pozor na to, aby do jedného elektrického obvodu nebolo pripojených príliš veľa spotrebičov.
3. Zariadenie jedine na použitie v domácnosti.
4. Zariadenie postaviť na plochom a suchom povrchu.
5. Nevkladať prsty ani žiadne iné predmety do vývodu a prívodu vzduchu.
6. Zariadenie sa nesmie nachádzať pri záclonách a závesoch.
7. Zapnuté zariadenie je potrebné mať vždy v dohľade a predovšetkým vtedy, ak sa v blízkosti nachádzajú deti.
8. Nenechávať zapnuté zariadenie bez dozoru.
9. Toto zariadenie môžu používať deti vo veku minimálne 8 rokov a osoby s obmedzenými fyzickými, sensorickými alebo mentálnymi schopnosťami a osoby bez skúseností a znalosti zariadenia, ak bude pri nich vykonávaný dozor alebo im bude poskytnutá inštrukcia ako zariadenie používať bezpečným spôsobom, aby ohrozenia s tým súvisiace boli pre nich pochopiteľné. Deti sa so zariadením nesmú hrať. Deti nemôžu vykonávať čistenie a konzerváciu zariadenia bez dohľadu.
10. V blízkosti zapnutého zariadenia nerozprašovať biocídne alebo podobné prostriedky.
11. Nepoužívať pri vysokej teplote (viac ako 40°C), na miestach so zvýšenou vlhkosťou (napr. kúpeľňa) a na miestach ohrozených výbuchom.
12. Používať iba čistú, studenú vodu z vodovodu alebo inú s nízkym obsahom minerálnych zložiek s maximálnou teplotou 40°C.
13. Nepoužívať na voľnom priestranstve.
14. Ak je zariadenie zapnuté, nesmie sa prenášať alebo dvíhať.
15. Počas práce zariadenia sa nesmie dotýkať ultrazvukového meniča.
16. Zariadenie sa nesmie nachádzať v blízkosti tepelných zdrojov (radiátory, pece atď.).

17. Do zariadenia sa nesmú nalievať vonné prípravky do vody (oleje atď.) ani žiadne chemické prostriedky.
18. Funkcia navlhčovania sa nesmie zapínať, ak sa v zariadení nenachádza nádrž s vodou.
19. Zariadenie sa nesmie nachádzať v blízkosti ventilačných otvorov alebo elektrických zariadení.
20. Do dýzy navlhčovača sa nesmú vkladať žiadne predmety,
21. Nepribližovať ruky, tvár ani iné časti tela k dýze pri zapnutom zariadení.
22. Neprikrývať dýzy navlhčovača pri zapnutom zariadení,
23. Pred vyprázdnením nádoby alebo presunutím, je potrebné zariadenie odpojiť zo siete.
24. Pred zapnutím zariadenia sa je potrebné uistiť, že všetky jeho prvky sú príslušne namontované. V žiadnom prípade sa nesmie zariadenie zapínať pred jeho zložením
25. Nezakrývať istiacu sieťku.
26. Na zariadení sa nesmie vešať žiadne oblečenie ani iné predmety.
27. Zariadenie sa nesmie používať, ak bol napájací kábel poškodený. Aby nedošlo k nebezpečenstvu, musí byť vymenený v Servise Výrobca.
28. Opravu zariadenia môže vykonať iba autorizovaný servisný bod. Akékoľvek modernizácie alebo používanie náhradných častí alebo prvkov zariadenia iných ako originálne je zakázané a ohrozuje bezpečnosť počas používania.
29. Frima Eldom Sp. z o.o. neznáša zodpovednosť za prípadné škody, ktoré vznikli následkom nevhodného používania spotrebiča.

### **Špeciálne pokyny**

- Zariadenie postaviť na tvrdom, stabilnom povrchu.
- Zariadenie sa nesmie nachádzať na koberci, podlahovom oblade, parketách alebo povrchoch, ktoré sa môžu pod vplyvom vody a vlhka zničiť.
- Pri zariadení musí byť vždy veľmi jednoduchý prístup k zástrčke napájacieho kábla.
- Zariadenie musí byť vždy v zvislej polohe.
- Prívod ani odvod ventilácie nesmie byť zakrytý.



# NÁVOD NA OBSLUHU

## MOBILNÁ KLIMATIZÁCIA KC500

SK

<b>Predná strana</b> <ol style="list-style-type: none"><li>1. Ovládací panel</li><li>2. Displej</li><li>3. Vertikálne žalúzie</li><li>4. Horizontálne žalúzie</li><li>5. Plášť</li><li>6. Ukazovateľ hladiny vody</li><li>7. Kolieska</li></ol>	<b>Zadná strana</b> <ol style="list-style-type: none"><li>8. Držiak</li><li>9. Filter</li><li>10. Veko filtra</li><li>11. Zásobník</li><li>12. Blokáda</li></ol> <b>Dodatočné príslušenstvo</b> <ol style="list-style-type: none"><li>13. Chladiace vložky – 2 ks</li><li>14. Ovládač</li></ol>
---	---

### ● TECHNICKÉ PARAMETRE

- príkon: 65W
- napätie el. zdroja: 220-240V ~ 50Hz
- objem zásobníka: 7l
- prietok vzduchu: 270 m<sup>3</sup>/h
- výdatnosť predpokladaná pre miestnosť: 20m<sup>2</sup>
- OVLÁDAČ: CR2025

### ● URČENIE

Zariadenie je určené na zlepšovanie tepelného komfortu obytných miestností.

Ventilátor horúci vzduch z prostredia vháňa cez vložky, ktoré sú stále navlhčené vodou, voda vyparuje, pričom sa prirodzeným spôsobom absorbuje teplo. Vďaka tomu z klimatizácie vychádza osviežujúci, chladný vzduch. Efektívnosť chladenia môžete zvýšiť, ak do zásobníka vložíte zamrznuté vložky naplnené vodou (ľadom).

### ● OVLÁDACÍ PANEL, OVLÁDAČ

- A** zapnutie/vypnutie zariadenia
- B** zapnutie/vypnutie funkcie chladenia
- C** výber rýchlosti ventilátora
- D** zapnutie/vypnutie oscilácie vertikálnych žalúzií
- E** zapnutie/vypnutie automatického vypnutia zariadenia
- F** výber uloženého programu

### ● MONTÁŽ

Zariadenie pred prvým použitím vybalte a zložte jednotlivé prvky.

Zásobník (**11**) vytiahnite z korpusu a vyberte všetky prvky.

Zásobník vsuňte naspäť.

Potom zariadenie otočte hore nohami na mäkkom povrchu (napr. na koberci) a upevnite kolieska – **obr. 3**



Zariadenie otočte do správnej polohy.  
Skontrolujte, či je v zariadení namontovaný filter (pozrite čas **FILTER**).

## **POZOR**

**Zariadenie v žiadnom prípade nezapínajte, ak nie je správne namontovaný filter (9) a zásobník (11). Chladiace vložky (13) sú prázdne. Pred použitím ich naplňte a zamrazte.**

### ● **FUNGOVANIE ZARIADENIA**



Všetky vykonávané zmeny sprevádza zvukový signál.  
Prúd vzduchu vychádzajúci z klimatizácie nesmie smerovať priamo na ľudí.  
Prúd studeného vzduchu sa dá nasmerovať žalúziami.  
Osciláciu vertikálnych žalúzií (3) môžete vypnúť stlačením tlačidla „**SWING**“.  
Horizontálne žalúzie (4) sa nastavujú ručne.

### ● **POUŽÍVANIE**

Zariadenie postavte na plochom stabilnom povrchu.  
Kolesko blokády (12) pretočte doľava (**obr. 4**), z korpusu (5) vysuňte zásobník na vodu (11) a vlejte vodu.

## **POZOR**

**Nepresahujte maximálnu úroveň vody, maximálna hladina je na zásobníku (11) náležite zaznačená. V prípade, ak chcete použiť chladiace vložky (13), najprv ich vložte do zásobníka (11), a až potom doplňte vodu, pričom nepresahuje maximálnu úroveň.**

Zariadenie pripojte k el. napätiu (parametre sa musia zhodovať s parametrami, ktoré sú uvedené na výrobnom štítku zariadenia) – na displeji (2) sa zasvieti kontrolka .  
Spustíte zariadenie stlačením tlačidla „**ON/OFF**“. Zariadenie sa spustí na úrovni 2 rýchlosti ventilátora – ukazovateľ , a po cca 3 sekundách sa prepne na úroveň 1 – ukazovateľ .  
Keď chcete zariadenie vypnúť, opäť stlačte tlačidlo „**ON/OFF**“.  
Tlačidlami ovládacieho panela alebo diaľkového ovládača vyberte požadovanú funkciu.

### ● **FUNKCIE**

#### **CHLADENIE**

Stlačte tlačidlo „**COOL**“ – na displeji zasvieti kontrolka .  
Keď chcete funkciu vypnúť, opäť stlačte tlačidlo „**COOL**“.

## **POZOR**

**Predtým, než spustíte túto funkciu, skontrolujte, či je v zásobníku voda, a počas práce kontrolujte, či je v zásobníku dostatočné množstvo vody. Zariadenie so spustenou funkciou chladenia nemôže pracovať bez vody.**

#### **VENTILÁTOR**

- stlačte tlačidlo „**SPEED**“ a vyberte úroveň rýchlosti:  - úroveň 1,  - úroveň 2,  - úroveň 3.

#### **OSCILÁCIA**

Iba vertikálne žalúzie sa otáčajú automaticky.  
Keď chcete spustiť osciláciu, stlačte tlačidlo „**SWING**“ – zasvieti kontrolka .  
Keď chcete osciláciu vypnúť, opäť stlačte tlačidlo „**SWING**“.

## VÝBER ULOŽENÉHO PROGRAMU

Stláčaním tlačidla „**MODE**“ vyberte požadovaný program:

- ☰ – zariadenie pracuje so stálou rýchlosťou ventilátora, ktorú môžete nastaviť stláčaním tlačidla „**SPEED**“.
- ⬆ – zariadenie stimuluje prirodzený vietor – rýchlosť ventilátora sa pravidelne mení.
- ⬇ – zariadenie stimuluje jemný, prirodzený vánok – rýchlosť ventilátora sa pravidelne mení.

### ● ČASOVAČ

Táto funkcia umožňuje nastaviť čas, po uplynutí ktorého sa zariadenie automaticky vypne.

Môžete nastaviť čas v rozsahu od 0,5 – 7,5 hod. (v krokoch po 30 min.).

Keď je funkcia aktívna, na displeji **(2)** sa zobrazujú nasledujúce ukazovatele: „**0,5H**“, „**1H**“, „**2H**“ a „**4H**“.

Keď chcete funkciu spustiť, stláčajte tlačidlo „**TIMER**“ dovtedy, kým sa suma hodnôt ukazovateľov na displeji **(2)** bude zhodovať s požadovanou hodnotou oneskorenia.

Napr. ak chcete zariadenie vypnúť po 3,5 hod., na displeji musia svietiť nasledujúce ukazovatele:

„**0,5H**“, „**1H**“, „**2H**“ – suma 3,5.

Keď chcete funkciu vypnúť, stláčajte tlačidlo „**TIMER**“ dovtedy, až kým všetky ukazovatele neprestanú svietiť.

### ● ČISTENIE A ÚDRŽBA

#### POZOR.

**Predtým, než začnete vykonávať údržbu alebo iné servisné či opravné činnosti, zariadenie vypnite a odpojte od el. napätia.**

Odporúčame, aby ste pravidelne čistili zásobník na vodu **(11)**.

Zásobník **(11)** sa dá úplne vysunúť zo zariadenia, keď predtým vytiahnete čerpadlo – **obr. 5**.

Plášť čistite mäkkou vlhkou handričkou.

Nepoužívajte chemické rozpúšťadlá (napr. benzén, alkohol, benzín), pretože následkom ich použitia sa môže poškodiť povrch alebo sa môže zdeformovať plášť zariadenia.

Zariadenie neponárajte do vody alebo do akejkoľvek inej kvapaliny.

Zariadenie nepostrekujte vodou ani vodnou hmlou.

### ● FILTER

Filter **(9)** pravidelne kontrolujte. Postupujte nasledovne: najprv odskrutkujte skrutky upevňujúce veko filtra **(10)**, a následne vyberte kazetu s filtrom **(9)**.

V prípade, ak je filter opotrebovaný, vymeňte ho, v takom prípade ho vytiahnite z kazety a na jeho miesto vložte nový.

#### Pozor

**Zariadenie sa v žiadnom prípade nesmie používať bez správne namontovaného (vloženého) filtra (9).**

### ● KONIEC SEZÓNY POUŽÍVANIA ZARIADENIA

Zariadenie vypnite.

Zo zásobníka **(11)** vylejte vodu.

Vyberte filter **(9)** a keď ho dôkladne vysušíte, namontujte ho v zariadení.

Zariadenie zabaľte do plastového vreca a uchovávajte na suchom mieste.

## BIZTONSÁGI TUDNIVALÓK

### Első használat előtt gondosan olvassa el az alábbi használati előírásokat

1. A tápkábelt kizárólag a készülék adattábláján megadott paraméterű hálózati feszültségre szabad rákapcsolni.
2. Ügyeljen arra, hogy egy áramkörre ne kapcsoljon túl sok fogyasztót.
3. A készülék kizárólag otthoni használatra szolgál.
4. Helyezze a készüléket stabil és száraz felületre.
5. Ne nyúljon az ujjával, illetve ne tegyen semmilyen tárgyat a készülék bemenetébe és kimenetébe.
6. Ne helyezze függöny mellé.
7. A bekapcsolt készülék mindig legyen látótávolságban, főleg, ha a közelben gyerekek is tartózkodnak.
8. Ne hagyja felügyelet nélkül a bekapcsolt készüléket.
9. Ezt a készüléket 8 éves és idősebb gyerekek, illetve csökkent fizikai, érzékszervi vagy értelmi képességű, illetve kellő tapasztalattal és tudással nem rendelkező személyek csak akkor használhatják, ha közben felügyelik őket vagy a készülék biztonságos használatára megtanították őket és megértették a kapcsolódó veszélyeket. A gyerekek nem játszhatnak a készülékkel. A tisztítást és karbantartást nem végezhetik gyerekek felügyelet nélkül.
10. Ne permetezzen a bekapcsolt készülék közelében rovarirtót vagy hasonló készítményeket.
11. Ne használja magas hőmérsékletű (40°C felett), magas páratartalmú (pl. fürdőszoba) és robbanásveszélyes helyiségekben.
12. Kizárólag tiszta, hideg csapvizet, vagy másalacsony ásványi anyag tartalmú, maximálisan 40°C hőmérsékletű vizet használjon,
13. Ne használja szabad ég alatt.
14. Ne tolja odébb vagy emelje fel, amikor a készülék be van kapcsolva.
15. Ne nyúljon az ultrahangos átalakítóhoz, amikor a készülék be van kapcsolva.

16. Ne helyezze a készüléket hőforrás mellé (fűtőtest, kályha, stb.).
17. Tilos a készülékbe illatósító szert (pl. illóolaj, stb.), illetve más vegyszert önteni.
18. Ne kapcsolja be a párásító funkciót, ha nincs felszerelve a készülékre a víztartály.
19. Ne helyezze a készüléket szellőzőnyílás vagy elektromos készülékek mellé.
20. Tilos bármilyen tárgyat tenni a párásító fűvókájába.
21. Ügyeljen arra, nehogy a bekapcsolt készülékhez túl közel kerüljön a keze, arca, illetve más testrésze.
22. Ne takarja be a párásító fűvókáját, ha az be van kapcsolva,
23. A tartály kiürítése előtt kapcsolja ki a készüléket.
24. Bekapcsolás előtt bizonyosodjon meg róla, hogy a készülék minden része a megfelelő módon lett összeszerelve. Tilos a készüléket az összeszerelés előtt bekapcsolni.
25. Ne takarja le a biztonsági rácsot.
26. Ne akasszon a készülékre ruhákat vagy más tárgyakat.
27. Ne használja a készüléket, ha a tápkábel sérült. Biztonsági okokból, a kábelt kizárólag a Gyártó Szervize cserélheti ki.
28. A készüléket kizárólag engedélyezett márkaszervizben szabad javítani. Bármilyen újítás, illetve nem eredeti alkatrész használata tilos és a készülék használatának biztonságát veszélyezteti.
29. Az Eldom Sp. z o. o. nem vállal felelősséget a készülék nem megfelelő használatából származó károkért.

#### **További előírások**

- Helyezze a készüléket stabil és kemény felületre.
- Tilos a készüléket szőnyegen, padlószőnyegen, parkettán vagy más víz- vagy nedvességérzékeny felületre helyezni.
- A készülék elhelyezésekor ügyeljen arra, hogy a hálózati csatlakozóhoz mindig könnyen hozzá lehessen férni.
- A készüléknek mindig függőleges helyzetben kell állnia.
- Tilos eltakarni a levegő bemenetét és kimenetét.



# HASZNÁLATI ÚTMUTATÓ

## MOBIL KLÍMA KC500

HU

### Elülső rész

1. Vezérlőpanel
2. Kijelző
3. Függőleges redők
4. Vízszintes redők
5. Ház
6. Vízszint jelző
7. Kerekek

### Hátsó rész

8. Fogantyú
9. Szűrő
10. Légszűrő fedele
11. Tartály
12. Blokad

### További kiegészítők

13. Hűtőbetétek - 2 db
14. Távirányító

### ● MŰSZAKI ADATOK

- teljesítmény: 65W
- tápfeszültség: 220-240V ~ 50Hz
- Tartály úrtartalma: 7l
- levegőáramlás: 270 m<sup>3</sup>/h
- várható kapacitás 20M<sup>2</sup>-es helyiségben:
- TÁVIRÁNYÍTÓ: CR2025

### ● RENDELTETÉS

A berendezés lakóhelyiségek hőérzetének javítására szolgál.

A környezetből származó forró levegőt ventilátor fújja át a vízzel folyamatosan nedvesített betéteken. A víz természetes párolgás során elnyeli a hőt. Ennek köszönhetően a klímaberendezésből frissítő, hűvös levegő áramlik. A hűtés hatásfoka emelhető, ha a víztartályba vízzel töltött és fagyasztott betéteket helyezünk.

### ● VEZÉRLŐPANEL, TÁVIRÁNYÍTÓ

- A** a berendezés ki-/bekapcsolása
- B** a hűtő funkció ki-/bekapcsolása
- C** a ventilátor sebességének kiválasztása
- D** a függőleges redők mozgásának ki-/bekapcsolása
- E** a berendezés automatikus ki-/bekapcsolása
- F** mentett program kiválasztása

### ● ÖSSZESZERELÉS

Az első használat előtt a berendezést ki kell csomagolni és összerakni az egyes elemeket.

Húzza ki a tartályt (**11**) a házból és vegyen ki minden elemet.

Tolja vissza a tartályt.

Ezután fordítsa fejjel lefelé a berendezést, és állítsa puha felületre (pl. szőnyegre), majd szerelje fel a kerekeket - **3 ábra**

Fordítsa vissza a berendezést a megfelelő helyzetbe.

Ellenőrizze, hogy a berendezésbe be van szerelve a szűrő (lásd **SZŰRŐ** fejezet).

## FIGYELEM

**Tilos bekapcsolni a berendezést a megfelelően behelyezett szűrő (9) és tartály (11) nélkül.**

## FIGYELEM

**A hűtőbetétek (13) üresek. Használat előtt azokat meg kell tölteni és le kell fagyasztani.**

### ● A KÉSZÜLÉK MŰKÖDÉSE

Minden beállítás módosítását hangjelzés kíséri.

A készülékből kitérő légáramlatot nem szabad közvetlenül emberre irányítani.

A hideg levegőáram iránya a redőkkel állítható be.

A függőleges redők (3) mozgását a „**SWING**” gombbal lehet bekapcsolni.

A vízszintes redőket (4) kézzel kell beállítani.

### ● HASZNÁLAT



A berendezést helyezze sima és stabil felületre.

A blokádt (12) csavarját fordítsa balra (xx ábra), helyezze be a víztartályt (11) a házból (5) és öntsön bele vizet.

## FIGYELEM

**Tilos a tartályon (11) megjelölt maximális vízszintet túllépni. Hűtőbetétek (13) használatakor azokat előbb be kell helyezni a tartályba (11), majd beleönteni a vizet, hogy a vízszint ne haladja meg a maximális szintet**

Csatlakoztassa a berendezést az azon feltüntetett paramétereknek megfelelő hálózathoz - a kijelzőn (2) felgyullad a lámpa .

Kapcsolja be a berendezést az „**ON/OFF**” gombbal. A berendezés 2. ventilátorfokozaton kezd működni – jelző , és kb. 3 mp után átkapcsol 1. fokozatra – jelző .

A berendezés kikapcsolásához nyomja meg újra az „**ON/OFF**” gombot.

A vezérlőpanel gombjainak segítségével vagy a távirányítóval választhatja ki az elérhető funkciókat.

### ● FUNKCIÓK

#### LÉGHŰTÉS

Nyomja meg a „**COOL**” gombot - a kijelzőn megjelenik a jelző .

A funkció kikapcsolásához nyomja meg újra a „**COOL**” gombot.

## FIGYELEM

**A funkció bekapcsolása előtt ellenőrizni kell, hogy a tartályban van-e víz, működés közben pedig figyelni, hogy megfelelő-e a vízszint.**

**A berendezés hűtő módban nem működhet víz nélkül.**

#### VENTILÁTOR

- nyomja meg a „**SPEED**” gombot és válassza ki a sebesség szintjét:  - 1 szint,  - 2 szint,  - 3 szint.

#### MOZGÁS

Csak a függőleges redők forognak automatikusan.

A mozgás elindításához nyomja meg a „**SWING**” gombot –  kigyullad a kijelző.

A funkció kikapcsolásához nyomja meg újra a „**SWING**” gombot.

## MENTETT PROGRAM KIVÁLASZTÁSA

A „**MODE**” gomb segítségével válasszon programot:

- ☰ a berendezés a ventilátor állandó sebességével működik, amelyet a „**SPEED**” gombbal lehet kiválasztani.
- ⬆ a berendezés imitálja a természetes légmozgást - a ventilátor működési sebessége ciklikusan változik.
- ☺ a berendezés imitálja az enyhe, természetes légmozgást - a ventilátor működési sebessége ciklikusan változik.

### ● IDŐZÍTŐ

Ez a funkció lehetővé teszi azon időtartam beállítását, amikor a berendezés automatikusan kikapcsol. Ezt az időtartamot 0,5 - 7,5 órára lehet beállítani (félórás időközönként).

A funkció beállítása a kijelzőn (2) látszik „**0,5H**”, „**1H**”, „**2H**” és „**4H**” jelzésekkel.

A funkció bekapcsolásához be kell nyomni a „**TIMER**” gombot és addig tartani, míg a kijelzőn (2) látható mutatók összege meg nem felel a kívánt időtartamnak,

Pl. ha a berendezésnek 3,5 óra múlva kell kikapcsolnia, a kijelzőn a következő értékeknek kell látszaniuk:

„**0,5H**”, „**1H**”, „**2H**” – összesen 3,5.

A funkció kikapcsolásához meg kell nyomni a „**TIMER**” gombot és addig tartani, amíg minden jelzés kialszik.

### ● TISZTÍTÁS ÉS KARBANTARTÁS

#### FIGYELEM.

**Minden karbantartási vagy javítási munkálat megkezdése előtt ki kell kapcsolni a készüléket és ki kell húzni az áramból.**

A víztartályt (11) rendszeresen tisztítani kell.

Miután eltávolítottuk a szivattyút, a tartályt (11) teljesen ki lehet húzni a berendezésből - **5 ábra**.

A berendezés borítását puha, nedves ruhával lehet tisztítani.

Nem szabad kémiai oldószereket alkalmazni (pl. benzol, alkohol, benzin), mivel a tartály felülete deformálódhat, ami a víz kifolyását eredményezheti.

Ne merítse a terméket vízbe vagy egyéb folyadékba.

A berendezést tilos vízzel permetezni.

### ● SZŰRŐ

A szűrőt (9) rendszeresen ellenőrizni kell. Ennek érdekében először ki kell csavarni a szűrő fedelét rögzítő csavarokat (10), majd ki kell venni a szűrőkazettát (9).

Az elhasználódott szűrő cseréjekor a használt szűrőt ki kell venni a kazettából, a helyére pedig újat kell helyezni.

Figyelem

Tilos bekapcsolni a berendezést a megfelelően behelyezett szűrő (9) nélkül.

### ● A BERENDEZÉS HASZNÁLATI IDŐSZAKÁNAK VÉGE

Kapcsolja ki a berendezést.

A tartályból (11) öntse ki a vizet.

Vegye ki a szűrőt (9) és alapos szárítás után helyezze be a berendezésbe.

Csavarja a berendezést műanyag fóliába és tárolja száraz helyen.

## **MEDIDAS DE SEGURIDAD**

### **Antes del primer uso se debe leer atentamente todo el contenido del manual**

1. El cable de conexión debe estar conectado a la toma de corriente con parámetros compatibles con los que figuran en el manual.
2. No se deben conectar al circuito eléctrico demasiados receptores.
3. El aparato está destinado para un uso privado doméstico.
4. Colocar el aparato sobre una superficie plana y seca.
5. No meter los dedos ni otros objetos en las aberturas de entrada y salida.
6. No colocar el aparato cerca de visillos y cortinas.
7. El aparato encendido debe estar siempre al alcance de la vista, especialmente cuando los niños están alrededor.
8. No dejar el aparato puesto en funcionamiento sin vigilancia.
9. El aparato puede ser utilizado por niños mayores de 8 años y personas con discapacidad física, sensorial o mental, así como por personas que carecen de experiencia o conocimiento, si permanecen bajo supervisión o utilizan el aparato de forma segura, siguiendo las instrucciones de uso y si entienden bien los riesgos. Los niños no pueden jugar con el aparato. La limpieza y el mantenimiento no pueden ser realizadas por niños sin la supervisión de un adulto.
10. No usar productos insecticidas o similares cerca del aparato.
11. No debe usarse en altas temperaturas (por encima de 40°C), en lugares con alta humedad (ej. baño) y lugares peligrosos.
12. Usar solamente agua limpia y fría del grifo, u otra agua de bajo contenido de minerales a temperatura máxima de 40°C,
13. No utilizar al aire libre,
14. No trasladar y ni levantar cuando el aparato está puesto en funcionamiento,
15. No tocar el transductor ultrasónico cuando el aparato está puesto en funcionamiento,
16. Colocar el aparato lejos de fuentes de calor (radiadores, estufas, etc.),
17. No verter aditivos perfumados (aceites, etc.) y ningún producto químico en el agua,



18. No utilizar la función de humidificación cuando el depósito de agua no está montado en el aparato,
19. No colocar el aparato cerca de las rejillas de ventilación y los aparatos eléctricos,
20. No introducir objetos en la boquilla del humidificador,
21. No acercar las manos, cara u otras partes del cuerpo a la boquilla cuando el aparato está encendido,
22. No tapar la boquilla del humidificador con el aparato encendido,
23. Desconectar el aparato de la red antes de vaciar el depósito o moverlo,
24. Antes de encender el aparato hay que asegurarse de que todas las piezas están montadas correctamente.
25. Nunca tapar la rejilla protectora.
26. No colgar ropa ni otros objetos en el aparato.
27. No utilizar si el cable está dañado. Para evitar peligro el cable debe ser reemplazado en el Servicio del Fabricante.
28. Sólo el centro de servicio autorizado puede reparar el aparato. Cualquier modificación o uso de piezas de repuesto o elementos no originales están prohibidos y son peligrosos.
29. La empresa Eldom Sp. z o.o. no se hace responsable de los daños causados por el uso incorrecto del aparato

### **Recomendaciones especiales**

- Colocar el aparato sobre una superficie dura y estable.
- No colocar el humidificador encima de la alfombra, la moqueta, el parqué o las superficies que pueden ser dañadas por el agua o la humedad.
- Después de ajustar el aparato siempre debe haber libre acceso a la clavija del cable de alimentación.
- Colocar el aparato de forma vertical.
- No tapar la salida de aire y la entrada de ventilación.



# MANUAL DE INSTRUCCIONES

## CLIMATIZADOR PORTÁTIL KC500

ES

### Parte frontal

1. Panel de control
2. Pantalla
3. Persianas verticales
4. Persianas horizontales
5. Carcasa
6. Indicador de nivel de agua
7. Ruedas

### Parte posterior

8. Mango
9. Filtro
10. Tapa del filtro
11. Depósito
12. Cerradura

### Accesorios adicionales

13. Cartuchos de refrigeración - 2 uds.
14. Mando a distancia

### ● ESPECIFICACIONES TÉCNICAS

- potencia: 65W
- tensión de la alimentación: 220-240V ~ 50Hz
- capacidad del depósito: 7l
- flujo de aire: 270m<sup>3</sup>/h
- la capacidad prevista para la sala: 20m<sup>2</sup>
- MANDO A DISTANCIA: CR2025

### ● USO

El aparato está diseñado para mejorar el confort térmico en espacios habitados.

El aire caliente del ambiente se hace pasar a través de un ventilador por medio de unos cartuchos fijos humectados con agua, la cual en el proceso de evaporación natural absorbe el calor. Gracias a ello, sale aire más fresco del climatizador. La eficacia de refrigeración se puede aumentar insertando en el depósito de agua cartuchos congelados llenos de agua.

### ● PANEL DE CONTROL, MANDO A DISTANCIA

- A** encender/apagar el aparato
- B** activar/desactivar la función de refrigeración
- C** seleccionar la velocidad del ventilador
- D** activar/desactivar la oscilación de las persianas verticales
- E** activar/desactivar el apagado automático del dispositivo
- F** seleccionar el programa guardado

### ● MONTAJE

Desembale la unidad y ensamble las piezas individuales antes de usarla por primera vez.

Extraiga el depósito (11) del cuerpo y retire todos los componentes.

Vuelva a colocar el depósito en su sitio.

A continuación, dele la vuelta al aparato, colóquelo sobre una superficie blanda (por ejemplo, sobre una alfombra) e instale las ruedas - **fig. 3**

Dele la vuelta a la unidad hasta la posición correcta.

Compruebe que hay un filtro instalado en la unidad (consulte la sección **FILTRO**).

**NOTA:**

**No haga funcionar la unidad sin el filtro (9) y el depósito (11) correctamente instalados. Los cartuchos de refrigeración (13) están vacíos. Rellénelos y congélelos antes de usarlos.**

● **FUNCIONAMIENTO DEL DISPOSITIVO**

Todos los cambios de la configuración se comunican con una señal acústica.

El aire emitido por el climatizador no debería estar orientado directamente hacia las personas.

El flujo de aire frío se puede controlar mediante las persianas.

El movimiento de las persianas verticales (3) se activa pulsando el botón "SWING".

Las persianas horizontales (4) se ajustan manualmente.

● **OPERACIÓN**

Coloque la unidad sobre una superficie plana y estable.

Gire el botón de la cerradura (12) a la izquierda (fig. 4), saque el depósito de agua (11) del cuerpo (5) y llénelo de agua.

**ATENCIÓN**

**No exceda el nivel máximo marcado en el depósito (11).**

**Al utilizar los cartuchos de refrigeración (13), colóquelos primero en el depósito (11) y después llénelos de agua pero sin superar el nivel máximo.**

Conecte el aparato a una red de alimentación que cumpla con los parámetros especificados en el aparato; en la pantalla (2) se encenderá la luz indicadora ①.

Encienda el aparato con el botón "ON/OFF". La unidad comenzará a funcionar en el nivel 2 de la velocidad del ventilador - indicador ♣, y después de unos 3 segundos cambiará al nivel 1 - indicador ♠.

Para apagar el aparato, pulse de nuevo el botón "ON/OFF".

Utilice los botones del panel de control para seleccionar un programa.

● **FUNCIONES**

**REFRIGERACIÓN**

Pulse el botón "COOL" - en la pantalla se encenderá la luz indicadora ②.

Para desactivar la función, pulse de nuevo el botón "COOL".

**ATENCIÓN**

**Antes de activar esta función, compruebe si hay agua en el depósito y, durante el funcionamiento, compruebe si el nivel de agua es suficiente.**

La unidad con la función de refrigeración conectada no debe funcionar sin agua.

**VENTILADOR**

- pulse el botón "SPEED" y seleccione el nivel de velocidad: ♠ - nivel 1, ♣ - nivel 2, ♤ - nivel 3.

**OSCILACIÓN**

Solo las persianas verticales giran automáticamente.

Para activar la oscilación, pulse el botón "SWING": el indicador se encenderá ③.

Para desactivar la función, pulse de nuevo el botón "SWING".

## SELECCIONAR EL PROGRAMA GUARDADO

Seleccione el programa con la tecla "**MODE**":

- ☰ el dispositivo funciona a una velocidad constante del ventilador seleccionada con el botón "**SPEED**".
- ⬆ el dispositivo simula las brisas naturales del viento: la velocidad del ventilador cambia cíclicamente.
- ☺ el dispositivo simula brisas suaves y naturales de viento: la velocidad del ventilador cambia cíclicamente.

## TEMPORIZADOR

Esta función le permite ajustar el tiempo después del cual el dispositivo se apagará automáticamente. El tiempo puede ajustarse entre 0,5 - 7,5 horas (progreso cada media hora).

La activación de la función se indica en la pantalla **(2)** mediante los indicadores "**0,5H**", "**1H**", "**2H**" y "**4H**". Para activar la función, pulse el botón "**TIMER**" hasta que la suma de los valores visualizados **(2)** coincida con el valor de tiempo deseado.

Por ejemplo, si el dispositivo debe apagarse en 3,5 horas, los siguientes indicadores de la pantalla deberían encenderse: "**0,5H**", "**1H**", "**2H**" - un total de 3,5.

Para desactivar la función, pulse el botón "**TIMER**" hasta que todos los indicadores de tiempo estén apagados.

## ● LIMPIEZA Y MANTENIMIENTO

### ¡ATENCIÓN!

**Antes de realizar cualquier trabajo de mantenimiento o reparación, apague la unidad y desconéctela de la fuente de alimentación.**

Se recomienda limpiar regularmente el depósito de agua **(11)**.

El depósito **(11)** se puede extraer completamente del dispositivo, después de extraer la bomba - **fig. 5**. Limpie la carcasa con un paño suave y húmedo.

No emplee disolventes químicos (benceno, alcohol, gasolina), puesto que podrían dañar la superficie o causar una deformación de toda la carcasa.

No sumerja el aparato en agua u otra sustancia líquida.

No rocíe el aparato con agua.

## ● FILTRO

El filtro **(9)** debe ser comprobado regularmente. Para ello, desenrosque primero los tornillos que fijan la tapa del filtro **(10)** y, a continuación, retire la caja del filtro **(9)**.

Si fuera necesario, reemplace el filtro usado, retírelo de la caja y reemplácelo por uno nuevo.

### Nota:

**No utilice la unidad sin un filtro correctamente instalado (9).**

## ● FINAL DE LA TEMPORADA DE USO DEL APARATO

Apague el aparato.

Vacíe el depósito **(11)** de agua.

Retire el filtro **(9)** y, después de su secado completo, instálelo en la unidad.

Envuelva el dispositivo en una bolsa de plástico y colóquela en un lugar seco.

EN

#### ENVIRONMENTAL PROTECTION

- The appliance is made of materials which can be recycled.  
It should be handed over to the applicable collection point for the recycling of electrical and electronic equipment.

#### GUARANTEE

- The device is intended for private household use,
- It may not be used for professional applications,
- The guarantee shall become void if the unit is improperly operated.

CZ

#### OCHRANA ŽIVOTNÍHO PROSTŘEDÍ

- Zařízení je vyrobené z materiálů určených k recyklaci, proto jej nikdy nevyhazujte do koše, ale odevzdejte do sběrného dvora, a nebo do jiného střediska pro recyklaci.

#### ZÁRUKA

- Zařízení je určeno k soukromému užívání v domácnostech,
- Není možné jej používat k účelům podnikání,
- V případě nesprávného používání tohoto zařízení ztrácí záruka svou platnost.

DE

#### UMWELTSCHUTZ

- Das Gerät ist aus wieder verwendbaren oder recyclebaren Stoffen gebaut. Es soll an einer entsprechenden für Recycling elektrischer und elektronischer Geräte zuständigen, Sammelstelle abgegeben werden.

#### GARANTIE

- Das Gerät ist nur für den Haushaltsgebrauch bestimmt.
- Es ist für den Betriebsgebrauch nicht bestimmt.
- Die Garantie erlischt im Falle einer nicht ordnungsgemäßen Bedienung.

RU

#### ЗАЩИТА ОКРУЖАЮЩЕЙ СРЕДЫ

- Прибор изготовлен из материалов, которые могут использоваться вторично. Передайте прибор в специализированный пункт для дальнейшей утилизации.

#### ГАРАНТИЯ

- Прибор предназначен для частного использования в домашнем хозяйстве,
- Прибор не может быть использован для коммерческих целей,
- Гарантия истекает в случае неправильного использования.

SK

#### OCHRANA ŽIVOTNÉHO PROSTREDIA

- Zariadenie je zbudované z materiálov, ktoré môžu byť odovzdané na opätovné spracovanie alebo recykláciu.  
Zariadenie je treba odovzdať v príslušnom stredisku, ktoré sa zaoberá zberom a recykláciou elektrických a elektronických zariadení.

#### ZÁRUKA

- Zariadenie je určené na súkromné použitie v domácnosti,
- Nemôže byť používané na komerčné účely,
- Záruka stráca platnosť v prípade nesprávnej obsluhy.

HU

#### KÖRNYEZETVÉDELLEM

- A készülék olyan anyagokból készült, amelyeket újra fel lehet használni, vagy feldolgozni. A használatlanná vált készüléket vigye el a megfelelő gyűjtőhelyre, amely foglalkozik az elektromos és elektronikus berendezések gyűjtésével és újrahasznosításával.

#### JÓTÁLLÁS

- A készülék otthon történő fogyasztói felhasználásra készült,
- Profesionális felhasználása tilos,
- Nem rendeltetésszerű használat esetén a jótállás érvényét veszti.

ES

#### PROTECCIÓN DEL MEDIO AMBIENTE

- El dispositivo está hecho de los materiales que pueden ser reutilizados o reciclados. Hay que entregarlos al punto apropiado, que se ocupa de la recogida y el reciclaje de aparatos eléctricos y electrónicos.

#### GARANTÍA

- El aparato está destinado para un uso privado doméstico,
- No se puede utilizarlo para fines profesionales,
- La garantía se anula en caso de un uso incorrecto.



# KARTA GWARANCYJNA

WAŻNA Z DOWODEM ZAKUPU

**KLIMATOR PRZENOŚNY KC500**

pieczęć sklepu i data sprzedaży

**Sprzęt przeznaczony do użytku domowego**

KLIMATOR PRZENOŚNY <b>KC500</b> pieczęć sklepu: <span style="float: right; font-size: 2em;">1</span>
data sprzedaży: .....
KLIMATOR PRZENOŚNY <b>KC500</b> pieczęć sklepu: <span style="float: right; font-size: 2em;">2</span>
data sprzedaży: .....
KLIMATOR PRZENOŚNY <b>KC500</b> pieczęć sklepu: <span style="float: right; font-size: 2em;">3</span>
data sprzedaży: .....
KLIMATOR PRZENOŚNY <b>KC500</b> pieczęć sklepu: <span style="float: right; font-size: 2em;">4</span>
data sprzedaży: .....

<b>OPIS NAPRAWY</b> <span style="float: right; font-size: 2em;">1</span>
..... pieczęć punktu usługowego
<b>OPIS NAPRAWY</b> <span style="float: right; font-size: 2em;">2</span>
..... pieczęć punktu usługowego
<b>OPIS NAPRAWY</b> <span style="float: right; font-size: 2em;">3</span>
..... pieczęć punktu usługowego
<b>OPIS NAPRAWY</b> <span style="float: right; font-size: 2em;">4</span>
..... pieczęć punktu usługowego