



- cs** Návod k obsluze Podlahový vysavač
el Οδηγίες χρήσης Ηλεκτρική σκούπα δαπέδου
es Instrucciones de manejo Aspirador
hu Használati utasítás Padlóperszívó
pl Instrukcja użytkowania odkurzacza
pt Instruções de utilização Aspirador
sk Návod na použitie Vysávač

HS16

cs	4
el	28
es	58
hu	86
pl	110
pt	137
sk	164

Bezpečnostní pokyny a varovná upozornění	4
Popis přístroje	10
Váš příspěvek k ochraně životního prostředí	12
Poznámka k evropským nařízením (EU) č. 665/2013 (v závislosti na zemi) a (EU) č. 666/2013	14
Odkazy na vyobrazení	15
Připojení	15
Použití dodávaného příslušenství	15
Použití	15
Odstavení, přeprava a uložení	19
Údržba	19
Vyprázdnění prachového zásobníku	19
Čištění odpadní nádoby na prach	19
Čištění rámu filtru	19
Čištění jemného prachového filtru	20
Manuální spuštění funkce samočištění ComfortClean	20
Výměna baterie v rukojeti s dálkovým ovládním	20
Kdy vyměním sběrače nití?	21
Jak vyměním sběrače nití?	21
Čištění pojezdového válečku podlahové hubice AllTeQ	21
Ošetřování	21
Co udělat, když	22
Odstraňování závad	23
Čištění předfiltru	23
Manuální čištění jemného prachového filtru	23
Servisní služba	24
Kontakt při závadách	24
Záruka	24
Příslušenství k dokoupení	24
Technické údaje	26
Prohlášení o shodě	26

cs - Bezpečnostní pokyny a varovná upozornění

Tento vysavač splňuje předepsané bezpečnostní předpisy. Neodborné používání může vést k úrazům osob a věcným škodám.

Před prvním použitím vysavače si přečtěte návod k obsluze. Poskytuje důležité pokyny pro bezpečnost, používání a údržbu vysavače. Tím ochráníte sebe a ostatní a zabráníte poškození vysavače.

Podle normy IEC 60335-1 upozorňuje Miele výslovně na to, že je bezpodmínečně nutné přečíst si a dodržovat kapitolu „Připojení“ a bezpečnostní pokyny a varovná upozornění.

Miele neodpovídá za škody, které vzniknou v důsledku nedbání těchto pokynů.

Návod k obsluze uschovejte a předejte ho případnému novému majiteli.

Po každém použití, před každou výměnou příslušenství, před každou údržbou, ošetřováním a odstraňováním poruch vysavač vypněte. Vytáhněte síťovou zástrčku ze zásuvky.

Používání ke stanovenému účelu

- ▶ Tento vysavač je určen pro použití v domácnosti a podobném prostředí.
- ▶ Tento vysavač je vhodný pro běžné vysávání koberců, kobercových a nechoulostivých tvrdých podlah.
- ▶ Tento vysavač není určen pro použití venku.

- ▶ Tento vysavač je určený pro používání do nadmořské výšky 4000 m.
- ▶ Používejte vysavač výhradně k vysávání suchého materiálu. Vysavačem nesmíte vysávat nečistoty z lidí a zvířat. Všechny ostatní způsoby použití, přestavby a změny jsou nepřípustné.
- ▶ Osoby, které vzhledem ke svým fyzickým, smyslovým a psychickým schopnostem nebo kvůli nezkušenosti nebo neznalosti nejsou schopné vysavač bezpečně obsluhovat, ho nesmí používat bez dohledu nebo pokynů zodpovědné osoby.

Děti v domácnosti

- ▶ Nebezpečí udušení! Děti by si mohly hrát s obalovým materiálem, např. fólií, mohly by se do ní balit nebo si ji dávat přes hlavu a udusit se. Proto veškerý obalový materiál uchovávejte mimo dosah dětí.
- ▶ Děti mladší osmi let se nesmí samy pohybovat v blízkosti vysavače, ledaže by byly pod stálým dozorem.
- ▶ Děti starší osmi let smí vysavač používat bez dozoru jen tehdy, pokud jim byla jeho obsluha vysvětlena tak, že ho dokážou obsluhovat bezpečně. Děti musí být schopné rozpoznat a chápat možná nebezpečí v případě chybné obsluhy.
- ▶ Děti nesmí vysavač bez dozoru čistit ani na něm provádět údržbu.
- ▶ Dávejte pozor na děti, které se zdržují v blízkosti vysavače. Nikdy jim nedovolte, aby si s vysavačem hrály.

► U modelů s rukojetí s dálkovým ovládním: Baterie se nesmí dostat do rukou dětí.

Technická bezpečnost

► Před používáním zkontrolujte vysavač a všechny součásti příslušenství, zda nejsou zjevně poškozené. Poškozený vysavač neuvádějte do provozu.

► Porovnejte připojovací údaje (napětí a frekvenci sítě) na typovém štítku vysavače s odpovídajícími parametry elektrické sítě. Tyto údaje musí bezpodmínečně souhlasit. Vysavač je beze změny vhodný pro 50 Hz nebo 60 Hz.

► Síťová zásuvka musí být jištěna zpožděnou pojistkou 16 A nebo 10 A.

► Spolehlivý a bezpečný provoz tohoto vysavače je zaručen pouze tehdy, pokud je vysavač připojený k veřejné rozvodné síti.

► Při vysávání – především jemného prachu jako např. prachu z vrtání, písku, sádry, mouky atd. – vzniká z přirozených důvodů elektrický náboj, který se může vybít. Abyste zabránili nepříjemnému působení elektrostatického výboje, je na spodní straně rukojeti zabudovaný kovový pásek pro odvádění náboje. Při vysávání dbejte na to, abyste se rukou stále dotýkali tohoto kovového pásku. Pokud je Váš vysavač vybavený rukojetí Eco Comfort, tak dbejte na to, abyste rukou stále objímali horní, zahnutou část rukojeti, protože je v ní zabudováno zařízení na odvádění náboje.

▶ Připojovací kabel nepoužívejte pro přenášení vysavače a také za připojovací kabel nevytahujte síťovou zástrčku ze zásuvky. Připojovací kabel netahejte přes ostré hrany a nepřiskřípněte ho. Zabraňte častému přejíždění vysavače přes připojovací kabel. Mohl by se při tom poškodit připojovací kabel, síťová zástrčka a zásuvka a ohrozit Vaši bezpečnost.

▶ Vysavač nepoužívejte, když je poškozený připojovací kabel. Poškozený připojovací kabel nechte vyměnit jen kompletně s navíjecím bubínkem kabelu. Z bezpečnostních důvodů smí výměnu provádět jen kvalifikovaný pracovník pověřený společností Miele nebo servisní služba Miele.

▶ Opravu vysavače během záruční doby smí provádět jen servisní služba Miele, protože jinak při následných škodách zaniká nárok na záruku.

▶ Opravy nechte provádět jen kvalifikovaným pracovníkem pověřeným firmou Miele. Neodbornými opravami může být uživatel vystaven značným nebezpečím.

▶ Pouze u originálních náhradních dílů Miele garantuje, že budou splňovat bezpečnostní požadavky. Vadné díly smíte nahradit jen originálními náhradními díly.

Čištění

▶ Vysavač a součásti příslušenství nikdy neponořte do vody.

▶ Vysavač a součásti příslušenství čistěte jen zasucha nebo mírně navlhčeným hadříkem. Výjimka:

cs - Bezpečnostní pokyny a varovná upozornění

- Odpadní nádoba na prach/odpadní nádoba na jemný prach: tyto součásti čistěte jen vodou a slabým mycím prostředkem. Potom je pečlivě osušte.
- Jemný prachový filtr: jemný prachový filtr nečistěte zevnitř. Čistěte vnější stranu pod tekoucí studenou vodou. Nepoužívejte mycí prostředek. Nepoužívejte ostré nebo špičaté předměty a jemný prachový filtr nekartáčujte. Po čištění nechte jemný prachový filtr nejméně 24 hodin schnout, než ho znovu nasadíte do odpadní nádoby na jemný prach.
- Předfiltr/rám filtru: tyto součásti čistěte pod tekoucí studenou vodou. Nepoužívejte mycí prostředek. Nepoužívejte ostré nebo špičaté předměty. Tyto součásti po čištění pečlivě osušte.

Provozní zásady

- ▶ Nepoužívejte vysavač bez odpadní nádoby na prach, předfiltru, odpadní nádoby na jemný prach a jemného prachového filtru.
- ▶ Nevysávejte hořící nebo žhavé předměty jako např. cigarety nebo zdánlivě vyhaslý popel příp. uhlí.
- ▶ Nevysávejte kapaliny a vlhké nečistoty. Za vlhka vyčištěné nebo šamponované koberce a kobercové podlahy nechte před vysáváním úplně uschnout.
- ▶ Nevysávejte práškový toner. Toner, který se používá například v tiskárnách nebo kopírkách, může být elektricky vodivý.

- ▶ Nevysávejte snadno vznětlivé nebo výbušné látky nebo plyny a nevysávejte na místech, na nichž jsou takové látky uskladněné.
- ▶ Dávejte pozor, abyste se s proudem nasávaného vzduchu nepřiblížili k hlavě.
- ▶ Důležité pro zacházení s baterií (u modelů s rukojetí s dálkovým ovládáním):
 - Baterii nezkratujte, nenabíjejte a nezhazujte do ohně.
 - Likvidace baterie: vyjměte baterii z rukojeti s dálkovým ovládáním a zlikvidujte ji prostřednictvím komunálního sběrného systému. Nezhazujte baterii do domovního odpadu.

Příslušenství

- ▶ Při vysávání s turbokartáčem Miele se nedotýkejte pohybujícího se kartáčového válce.
- ▶ Při vysávání s rukojetí bez nasazeného příslušenství dbejte na to, aby se rukojeť nepoškodila.
- ▶ Používejte jen příslušenství s logem „ORIGINAL Miele“ na obalu. Jen u něho může výrobce zaručit bezpečnost.

cs - Popis přístroje

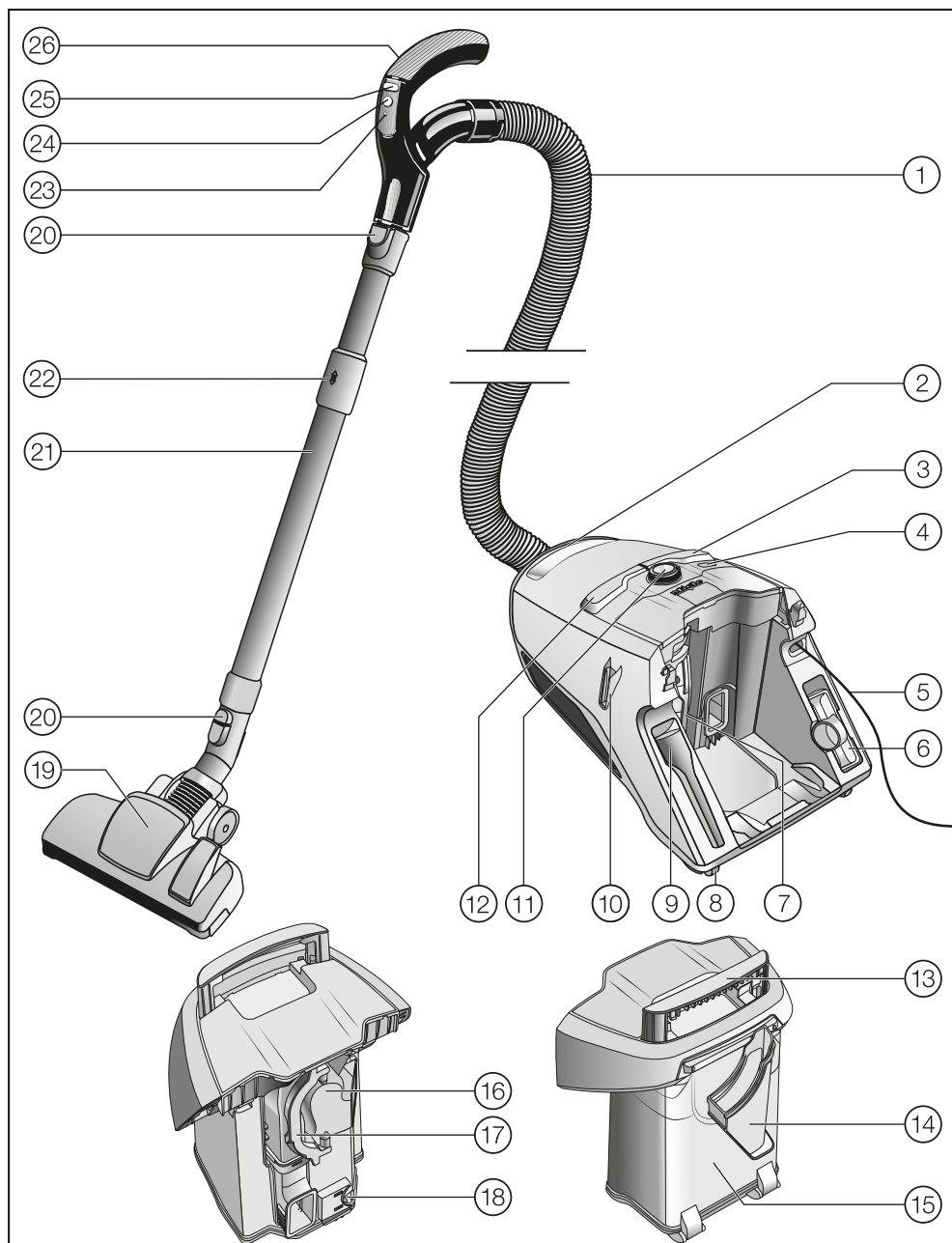

- ① sací hadice
- ② rukojeť pro přenášení vysavače
- ③ nášlapné tlačítko pro navíjení kabelu
- ④ tlačítko ComfortClean
- ⑤ připojovací kabel
- ⑥ hubice na čalounění
- ⑦ prachový zásobník na jemný prach s jemným prachovým filtrem
- ⑧ kolečka*
- ⑨ hubice pro vysávání spár
- ⑩ parkovací systém pro přestávky při vysávání
- ⑪ otočný regulátor (u modelů s rukojetí s dálkovým ovládáním: indikační pole)
- ⑫ nášlapné tlačítko zap./vyp. ①
- ⑬ rukojeť pro přenášení prachového zásobníku
- ⑭ rám filtru
- ⑮ prachový zásobník
- ⑯ předfiltr
- ⑰ úchyt předfiltru
- ⑱ odjištění prachového zásobníku
- ⑲ podlahová hubice*
- ⑳ odjišťovací tlačítka
- ㉑ teleskopická trubice Comfort
- ㉒ odjištění teleskopické trubice Comfort
- ㉓ LED*
- ㉔ tlačítko standby pro krátké přestávky při vysávání*
- ㉕ tlačítka +/- pro nastavení sacího výkonu*
- ㉖ rukojeť (podle modelu s otvorem pro vedlejší nasávání vzduchu)*

Spodní strana – parkovací systém pro uskladnění (není vyobrazen)

* Podle modelu se může lišit provedení těchto dílů nebo tyto díly nemusí být k dispozici.

Likvidace přepravního obalu

Obal chrání přístroj před poškozením během přepravy. Obalové materiály byly zvoleny s přihlédnutím k aspektům ochrany životního prostředí a k možností jejich likvidace, a jsou tedy recyklovatelné.

Vrácení obalů do materiálového cyklu šetří suroviny a snižuje množství odpadů. Váš specializovaný prodejce odbere obal zpět.

Likvidace starého přístroje

Před likvidací starého přístroje vyjměte jemný prachový filtr a dejte ho do domovního odpadu.

Elektrické a elektronické přístroje často obsahují cenné materiály. Obsahují také určité látky, směsi a díly, které byly nutné pro jejich funkci a bezpečnost. V domovním odpadu a při neodborném nakládání mohou poškodit lidské zdraví a životní prostředí. Staré přístroje proto v žádném případě nedávejte do domovního odpadu.



Místo toho využijte oficiální sběrná a vratná místa pro odevzdávání a využití elektrických a elektronických přístrojů zřízená obcemi, prodejci nebo společnostmi Miele. Podle zákona jste sami zodpovědní za vymazání případných osobních údajů na likvidovaném starém přístroji. Postarejte se prosím o to, aby byl Váš starý přístroj až do doby odvezení uložen mimo dosah dětí.

Vracení starých baterií a starých akumulátorů

Elektrické a elektronické přístroje často obsahují baterie a akumulátory, které se ani po upotřebení nesmí dostat do domovního dopadu. Podle zákona máte povinnost vyjmout staré baterie a staré akumulátory, které ve vysavači nejsou pevně uzavřené, a zanést je do vhodné sběrný (např. v obchodním domě), kde je můžete bezplatně odevzdat. Baterie a akumulátory mohou obsahovat látky, které mohou škodit lidskému zdraví a životnímu prostředí.

Označení baterie nebo akumulátoru udává další pokyny. Přeškrtnutá popelnice znamená, že baterie a akumulátory v žádném případě nesmíte odhazovat do domovního odpadu. Pokud je přeškrtnutá popelnice označena jednou nebo několika z uvedených chemických značek, obsahují olovo (Pb), kadmium (Cd) nebo rtuť (Hg).



Staré baterie a staré akumulátory obsahují důležité suroviny a lze je recyklovat. Oddělený sběr starých baterií a starých akumulátorů usnadňuje jejich zpracování a recyklaci.

Poznámka k evropským nařízením (EU) č. 665/2013 (v závislosti na zemi) a (EU) č. 666/2013

Tento vysavač je přístroj pro domácnost a podle výše uvedených nařízeních je klasifikován jako univerzální vysavač.

Tento návod k obsluze a další údaje jsou připraveny ke stažení na internetové stránce Miele na www.miele.com.

Roční energetická spotřeba uvedená v EU listu technických údajů a na online energetickém štítku (obojí je k dispozici v závislosti na zemi) popisuje indikativní, roční spotřebu energie (kWh za rok) na bázi 50 operací čištění. Skutečná spotřeba energie závisí na tom, jak se vysavač používá.

Všechny zkoušky a výpočty prováděné ve výše uvedených nařízeních byly provedeny podle následujících, aktuálně platných, harmonizovaných norem při zohlednění návodu Evropské komise ze září 2014 zveřejněného k nařízením:

- a) EN 60312-1 Vacuum cleaners for household use - Part 1: Dry vacuum cleaners - Methods for measuring the performance
- b) EN 60704-2-1 Household and similar electrical appliances - Test code for the determination of airborne acoustical noise - Part 2-1: Particular requirements for vacuum cleaners
- c) EN 60335-2-2 Household and similar electrical appliances - Safety - Part 2-2: Particular requirements for vacuum cleaner and water suction appliances

Ne všechny podlahové hubice a vysávací příslušenství přiložené k vysavači jsou určeny na intenzivní čištění kober-

ců nebo tvrdých podlah popsáné v nařízeních. Ke zjištění hodnot byly použity následující podlahové hubice a nastavení:

Pro spotřebu energie a třídy čištění na koberci a tvrdé podlahy jakož i pro hlučnost na koberci byla použita přepínatelná podlahová hubice se zasunutým kartáčem (sešlápněte nášlapné tlačítko ).

Údaje v EU listu technických údajů a na online energetickém štítku (obojí je k dispozici v závislosti na zemi) se vztahují výhradně ke zde uváděným kombinacím a nastavením podlahových hubic na různých podlahových krytích.

Odkazy na vyobrazení

Obrázky uvedené v jednotlivých kapitolách naleznete na rozklápěcí stránce na konci tohoto návodu k obsluze.

Připojení

Připojení sací hadice (obr. 01 + 02)

- Nasadte sací hrdlo do sacího otvoru vysavače až do zřetelného zaklapnutí. Vodicí značky obou dílů musí směřovat na sebe.
- Pokud chcete díly navzájem oddělit, stiskněte odjišťovací tlačítka na boku sacího hrdla a vytáhněte sací hadici ze sacího otvoru.

Spojení sací hadice a rukojeti (obr. 03)

- Nasadte sací hadici do rukojeti až do zřetelného zaklapnutí.

Spojení rukojeti a sací trubice (obr. 04)

- Nasadte rukojeť do sací trubice až do zřetelného zaklapnutí. Vodicí značky obou dílů musí směřovat na sebe.
- Jestliže chcete díly navzájem oddělit, stiskněte odjišťovací tlačítko a za mírného otáčení vytáhněte rukojeť ze sací trubice.

Spojení teleskopické trubice a prepínatelné podlahové hubice (obr. 05)

- Při mírném otáčení vlevo a vpravo nasadte teleskopickou trubici do podlahové hubice až do zřetelného zaklapnutí.

- Jestliže chcete díly navzájem oddělit, stiskněte odjišťovací tlačítko a za mírného otáčení vytáhněte teleskopickou trubici z podlahové hubice.

Použití dodávaného příslušenství (obr. 06)

- ① **hubice pro vysávání spár**
Pro vysávání záhybů, spár a rohů.
- ② **hubice na čalounění**
Pro vysávání čalouněného nábytku, matrací, polštářů závěsů atd.
- ③ **sací štětec s přírodními štětini-
mi,
volně přiložený**
(dle modelu)
Pro vysávání profilových lišt a zdobených, vyřezávaných nebo zvláště choulostivých předmětů. Hlavice štětce je otočná a lze ji tak natočit do příslušné nevhodnější polohy.

Hubice pro vysávání spár a hubice na čalounění jsou umístěné v držácích na zadní straně vysavače.

Některé modely jsou sériově vybaveny turbokartáčem, který není vyobrazený. K těmto vysavačům je přiložen samostatný návod k použití turbokartáče.

Použití

Nastavení sacího štětce na rukojeti Eco Comfort (obr. 07)

Některé modely jsou vybaveny rukojetí Eco Comfort.

Sací štětec se hodí na vysávání nechoulostivých povrchů, např. na vysávání klávesnic nebo drobků.

- Zatlačte odjišťovací tlačítko sacího štětece a posouvejte sací štětec ve vodítku, dokud zřetelně nezaklapne.
- Po skončení vysávání zatlačte odjišťovací tlačítko a posuňte sací štětec zpět do výchozí polohy až do zřetelného zaklapnutí.

Nastavení teleskopické trubice (obr. 08)

Teleskopická trubice se skládá ze dvou do sebe zasunutých dílčích trubic, které můžete pro vysávání vysunout na délku, která pro Vás bude nejpohodlnější.

- Uchopte odjištění a nastavte teleskopickou trubici na požadovanou délku.

Nastavení přepínatelné podlahové hubice (obr. 09, 10 + 11)

Podle modelu je Váš vysavač vybavený jednou z vyobrazených podlahových hubic.

Tento vysavač je vhodný pro běžné vysávání koberců, kobercových a nechoulostivých tvrdých podlah.

Sortiment dílů Miele pro ošetřování podlah zahrnuje podlahové hubice, kartáče a nástavce vhodné pro další podlahové krytiny nebo speciální použití (viz kapitola „Příslušenství k dokoupení“).

V první řadě se řiďte pokyny pro čištění a ošetřování výrobce Vaší podlahové krytiny.

Vysávání nechoulostivých a rovných tvrdých podlah a podlah se spárami s vysunutým kartáčem:

- Sešlápněte nášlapné tlačítko .

Krátké čištění těchto podlah a vysávání koberců a kobercových podlah se zasunutým kartáčem:

- Sešlápněte nášlapné tlačítko .

Jestliže se Vám zdá, že musíte přepínatelnou podlahovou hubici posouvat příliš velkou silou, snižte sací výkon, dokud nebude možné posouvat hubici lehce (viz kapitola „Použití“, odstavec „Volba sacího výkonu“).

Přepínatelná podlahová hubice (obr. 12)

Přepínatelná podlahová hubice je vhodná také na vysávání schodů.

 Z bezpečnostních důvodů vysávejte schody zesponu nahoru.

Vytažení připojovacího kabelu (obr. 13)

- Vytáhněte přívodní kabel na požadovanou délku.
- Zasuňte síťovou zástrčku do zásuvky.

 Při době provozu delší než 30 minut musíte připojovací kabel zcela vytáhnout. Nebezpečí přehřátí a poškození.

Navinutí připojovacího kabelu (obr. 14)

- Vytáhněte síťovou zástrčku ze zásuvky.

- Krátce sešlápněte nášlapné tlačítko pro navíjení kabelu.

Celý připojovací kabel se navine.

Pokud se připojovací kabel nemá navinout celý, můžete tuto funkci deaktivovat. Za tím účelem držte připojovací kabel během navíjení v ruce a krátce za něj zatáhněte, když má navíjení skončit.





Zapnutí a vypnutí (obr. 15)

- Sešlápněte nášlapné tlačítko zap. / vyp. ①.

Volba sacího výkonu

Sací výkon vysavače můžete přizpůsobit podmínkám vysávání. Snížením sacího výkonu zřetelně snížíte sílu potřebnou na posouvání podlahové hubice.

Na vysavači jsou různým stupňům výkonu přiřazeny symboly, které na příkladech ukazují, na co se příslušný stupeň výkonu doporučuje.

-  záclony, textilie
-  kvalitní velurové koberce, malé koberce a běhouny
-  smyčkové koberce a kobercové podlahy
-  tvrdé podlahy, silně znečištěné koberce a kobercové podlahy (také pro čištění polštářů a matrací hubicí na čalounění)

Když používáte přepínatelnou podlahovou hubici a při tom se Vám zdá, že ji musíte posouvat příliš velkou silou, tak snižujte sací výkon, dokud nebude možné posouvat hubici lehce.

Podle modelu je Váš vysavač vybavený jedním z následujících regulátorů sacího výkonu:

- otočný regulátor
- rukojeť s dálkovým ovládním

Otočný regulátor (obr. 16)

- Otočte regulátor na požadovaný stupeň výkonu.

Rukojeť s dálkovým ovládním (obr. 17)

Po zapnutí vysavače nášlapným tlačítkem zap./vyp. ① bliká stupeň výkonu  v indikačním poli vysavače.

- Stiskněte tlačítko standby  na rukojeti s dálkovým ovládním.

Stupeň výkonu  v indikačním poli vysavače svítí.

Při prvním uvádění do provozu se vysavač zapne na tento nejvyšší stupeň výkonu.

Od následujícího použití se vysavač vždy zapne na naposledy zvolený stupeň výkonu. Ten bliká.

- Pokud si přejete vyšší sací výkon, stiskněte tlačítko + na rukojeti s dálkovým ovládním.
- Pokud si přejete nižší sací výkon, stiskněte tlačítko - na rukojeti s dálkovým ovládním.

Otevření otvoru pro vedlejší nasávání vzduchu (obr. 18 + 19)

(není k dispozici u modelů s rukojetí s dálkovým ovládáním a rukojetí Eco Comfort)

Sací výkon můžete na chvíli snížit, např. abyste zabránili pevnému přisátí k textilní podlahové krytině.

- Otevřete otvor pro vedlejší nasávání vzduchu na rukojeti jen tolik, abyste mohli lehce pohybovat sací hubicí.

Tím se sníží síla potřebná k posouvání právě používané sací hubice.

Při vysávání

- Vysavač při vysávání táhnete za sebou jako sáně. Vysavač můžete používat i ve vzpřímené poloze, např. při vysávání schodišť nebo záclon.

 Při vysávání – především jemného prachu jako např. prachu z vtání, písku, sádry, mouky atd. – vzniká z přirozených důvodů elektrický náboj, který se může vybit. Abyste zabránili nepříjemnému působení elektrostatického výboje, je na spodní straně rukojeti zabudovaný kovový pásek pro odvádění náboje. Při vysávání dbejte na to, abyste se rukou stále dotýkali tohoto kovového pásku. Pokud je Váš vysavač vybavený rukojetí Eco Comfort, tak dbejte na to, abyste rukou stále objímali horní, zahnutou část rukojeti. V horní, zahnuté části je zabudováno zařízení na odvádění náboje (obr. 20, 21 + 22).

Když naráz vysajete větší množství prachu, měli byste v přestávkách čištění nebo později manuálně spustit funkci samočištění ComfortClean. Tím vysavač znovu dosáhne svého nejlepšího možného výsledku čištění (viz kapitola „Údržba“, odstavec „Manuální spuštění funkce samočištění ComfortClean“).

Přerušení provozu (obr. 17)

(u modelů s rukojetí s dálkovým ovládáním)

V krátkých přestávkách při vysávání můžete přerušit provoz vysavače.

- Stiskněte tlačítko standby  na rukojeti s dálkovým ovládáním.

 Vysavač nenechávejte v pohotovostním režimu standby trvale, nýbrž jen na dobu krátkých přestávek při vysávání. Nebezpečí poškození.

Každé stisknutí tlačítka na rukojeti s dálkovým ovládáním je indikováno rozsvícením diody LED.

Po přerušení máte následující možnosti:

- Když znovu stisknete tlačítko standby , tak se vysavač zapne na naposledy zvolený stupeň výkonu.
- Když stisknete tlačítko +, tak se vysavač zapne na nejvyšší stupeň výkonu.
- Když stisknete tlačítko -, tak se vysavač zapne na nejnižší stupeň výkonu.

Odstavení, přeprava a uložení

Parkovací systém pro přestávky při vysávání (obr. 23)

V krátkých přestávkách při vysávání můžete sací trubici se sacím nástavcem pohodlně odstavit na vysavači.

- Zasuňte sací nástavec odstavným úchytem do parkovacího systému.

Pokud se přitom vysavač nachází na šikmé ploše, např. na rampě, tak zcela zasuňte části teleskopické trubice.

Parkovací systém pro uskladnění (obr. 24)

 Vysavač po použití vypněte. Vytáhněte síťovou zástrčku ze zásuvky.

- Vysavač ukládejte ve svislé poloze.
- Zcela zasuňte části teleskopické trubice.
- Zasuňte odstavný úchyt sacího nástavce shora do držáku sací trubice.

Tak můžete vysavač pohodlně přenášet nebo snadno uložit.

 Z bezpečnostních důvodů vysavač nezvedejte za rukojeť pro přenášení prachového zásobníku.

Údržba

 Před každou údržbou vysavač vypněte a vytáhněte síťovou zástrčku ze zásuvky.

Vyprázdnění prachového zásobníku (obr. 25 - 30)

- Prachový zásobník vyprázdněte nejpozději tehdy, když prach dosáhne značky **max** v zásobníku.
- Vytáhněte nahoru rukojeť pro přenášení prachového zásobníku.
- Vyměňte prachový zásobník nahoru.

Obsah můžete zlikvidovat s domovním odpadem, pokud neobsahuje nečistoty, které se v domovním odpadu nesmí likvidovat.

- Držte prachový zásobník nízko nad kbelíkem na odpadky, abyste rozvířili co nejméně prachu.
- Stiskněte žluté odjišťovací tlačítko dole na prachovém zásobníku.

Otevře se klapka a prach vypadne.

- Zavřete klapku tak, abyste slyšeli zřetelné zaklapnutí.
- Nasadte prachový zásobník shora do vysavače tak, aby zřetelně zaklapl.
- Zatlačte dolů rukojeť pro přenášení.

Čištění odpadní nádoby na prach

Odpadní nádobu na prach čistěte podle potřeby.

- Odpadní nádobu na prach čistěte vodou a slabým mycím prostředkem.
- Odpadní nádobu na prach pečlivě osušte.

Čištění rámu filtru (obr. 31 + 32)

V prachovém zásobníku se nachází vyjímatelný rám filtru. Když je zjevně znečištěný, vyčistěte ho.

- Položte vyprázdňený a otevřený prachový zásobník na přední stranu.
- Odjistěte rám filtru a vyjměte ho.
- Vyprázdňte rám filtru a vyčistěte ho pod tekoucí studenou vodou.

 Nepoužívejte mycí prostředek. Nepoužívejte ostré nebo špičaté předměty. Rám filtru pečlivě osušte.

- Nasadte suchý rám filtru do prachového zásobníku tak, aby zřetelně zaklapl.

Čištění jemného prachového filtru

Jemný prachový filtr je vybavený funkcí samočištění. Při dosažení stanoveného stupně znečištění se vysavač asi na 20 sekund automaticky vypne a provede čištění doprovázené provozním hlukem.

Tlačítko ComfortClean na vysavači žlutě svítí.

Manuální spuštění funkce samočištění ComfortClean (obr. 33)

Když naráz vysajete větší množství prachu, měli byste v přestávkách čištění nebo později manuálně spustit funkci samočištění ComfortClean. Tím vysavač ihned znovu dosáhne nejlepšího možného výsledku čištění.

- Nejméně dvě sekundy tiskněte tlačítko ComfortClean na zapnutém vysavači.

Vysavač se asi na 20 sekund vypne a provede čištění doprovázené provozním hlukem.

Tlačítko ComfortClean na vysavači žlutě

svítí.

Vysavač se pak znovu zapne na naposledy zvolený stupeň výkonu.

Kromě toho doporučujeme jednou až dvakrát za rok vyprázdnit a vyčistit prachový zásobník na jemný prach (viz kapitola „Odstraňování závad“, odstavec „Manuální čištění jemného prachového filtru“).

Výměna baterie v rukojeti s dálkovým ovládním (obr. 34)

Baterii vyměňujte asi jednou za 18 měsíců. Připravte si na to 3 V baterii (knoflíková baterie CR 2032).

Jestliže je baterie vybitá nebo není vložena žádná baterie, můžete vysavač provozovat dále.

- Vysavač k tomu zapnete nášlapným tlačítkem zap./vyp. .

Stupeň výkonu  v indikačním poli vysavače bliká.

- Nejméně čtyři sekundy tiskněte tlačítko ComfortClean na vysavači (obr. 33).

Vysavač tak lze provozovat dále, ovšem výhradně při maximálním sacím výkonu.

- Křížovým šroubovákem vyšroubujte upevňovací šroub krytu a kryt odejměte.
- Vyměňte baterii za novou. Dbejte na polaritu.
- Nasadte opět kryt a utáhněte upevňovací šroub.
- Starou baterii zlikvidujte prostřednictvím komunálního sběrného systému.

Kdy vyměním sběrače nití?

(není možné u modelů s podlahovou hubicí EcoTeQ Plus)

Sběrače nití u sacího vstupu podlahové hubice jsou vyměnitelné. Jestliže je vlas sběračů nití opotřebovaný, sběrače vyměňte.

Jak vyměním sběrače nití?

(obr. 35 + 36)

- Vysuňte sběrače nití například plochým šroubovákem ze štěrbin pro zasunutí.
- Nahradte staré sběrače nití novými.

Čištění pojezdového válečku podlahové hubice AllTeQ (obr. 37)

Pojezdový váleček podlahové hubice v případě potřeby vyčistěte.

- ① Mincí odjistěte hřídel válečku.
 - ② Vytlačte hřídel válečku a odejměte ji.
 - ③ Vyměňte pojezdový váleček.
- Odstraňte nitě a vlasy, nasadte opět pojezdový váleček a zajistěte hřídel válečku.

Náhradní díly dostanete u Vašeho specializovaného prodejce Miele nebo přes servisní službu Miele.

Ošetřování

 Před každým čištěním vysavač vypněte a vytáhněte síťovou zástrčku ze zásuvky.

Vysavač a příslušenství

Vysavač a všechny plastové součásti příslušenství ošetřujte běžným čisticím prostředkem na umělé hmoty.

Dbejte speciálních pokynů pro čištění prachového zásobníku a rámu filtru v kapitole „Údržba“ a jemného prachového filtru, předfiltru a prachového zásobníku na jemný prach v kapitole „Odstraňování závad“.

 Nepoužívejte drhnoucí prostředky, čisticí prostředky na sklo, univerzální čisticí prostředky a ošetrovací prostředky obsahující olej.

 Vysavač nikdy neponořte do vody. Vlhkost ve vysavači hrozí nebezpečím úrazu elektrickým proudem.

Co udělat, když ...

Většinu poruch a chyb, k nimž může dojít při běžném provozu, můžete odstranit sami. V mnoha případech můžete ušetřit čas a peníze, protože nemusíte volat servisní službu.

Následující tabulky Vám mají pomoci při nalezení a odstranění příčin poruchy nebo chyby.

Problém	Příčina a odstranění
Vysavač se sám vypíná.	<p>Když se vysavač příliš zahřeje, vypne ho omezovač teploty. Porucha se může vyskytnout, když se sací cesty ucoupou velkými předměty.</p> <ul style="list-style-type: none"> ■ Vypněte vysavač nášlapným tlačítkem zap./vyp. ① a vytáhněte síťovou zástrčku ze zásuvky. <p>Po odstranění příčiny poruchy a odstavení vysavače asi na 20 až 30 minut vysavač vychladne natolik, že ho opět můžete zapnout a používat.</p>
Tlačítko ComfortClean žlutě svítí.	<p>Vysavač provede automatické čištění doprovázené provozním hlukem.</p> <ul style="list-style-type: none"> ■ Počkejte asi 20 sekund, než čištění skončí.
Tlačítko ComfortClean červeně svítí. Vysavač se samočinně přepne na nejnižší stupeň výkonu.	<p>Je plný prachový zásobník.</p> <ul style="list-style-type: none"> ■ Vyprázdněte prachový zásobník. <p>Je znečištěný předfiltr.</p> <ul style="list-style-type: none"> ■ Vyčistěte předfiltr (viz kapitola „Odstraňování závad“, odstavec „Čištění předfiltru“). <p>Je znečištěný jemný prachový filtr.</p> <ul style="list-style-type: none"> ■ Jemný prachový filtr při nejbližší příležitosti vyčistěte (viz kapitola „Odstraňování závad“, odstavec „Manuální čištění jemného prachového filtru“).
Poklesne čisticí výkon.	<p>Je znečištěný předfiltr.</p> <ul style="list-style-type: none"> ■ Vyčistěte předfiltr (viz kapitola „Odstraňování závad“, odstavec „Čištění předfiltru“). <p>Je plný prachový zásobník na jemný prach.</p> <ul style="list-style-type: none"> ■ Při nejbližší příležitosti vyprázdněte a vyčistěte odpadní nádobu na jemný prach (viz kapitola „Odstraňování závad“, odstavec „Manuální čištění jemného prachového filtru“).

Odstraňování závad

 Před každým odstraňováním závad vysavač vypněte a vytáhněte síťovou zástrčku ze zásuvky.

Čištění předfiltru (obr. 38 + 39)

Na zadní straně prachového zásobníku je umístěný předfiltr.

Když je zjevně znečištěný, vyčistěte ho.

- Vyměňte prachový zásobník.
- Odjistěte úchyt předfiltru a předfiltr vyjměte.
- Vyčistěte předfiltr pod tekoucí studenou vodou.

 Nepoužívejte mycí prostředek. Nepoužívejte ostré nebo špičaté předměty. Předfiltr pečlivě osušte.

- Suchý předfiltr opět nasadte do prachového zásobníku a zajistěte úchyt.
- Nasadte prachový zásobník znovu do vysavače.

Manuální čištění jemného prachového filtru (obr. 40 - 45)

Naplánujte dobu sušení 24 hodin.

- Vyměňte prachový zásobník.
- Odjistěte prachový zásobník na jemný prach ve vysavači ve směru šipky a zásobník vyjměte.
- Nechte natéci trochu vody do otvoru nahoře na prachovém zásobníku na jemný prach.
- Naklánějte prachový zásobník na jemný prach lehce sem a tam.

Tím se prach uvnitř spojí.

- Otvorem vylijte vodu.
- Otočte horní díl ve směru šipky tak, aby značka směřovala na symbol .

Horní díl je odjistěný.



- Vyměňte jemný prachový filtr opatrně směrem nahoru z prachového zásobníku na jemný prach.
- Vyčistěte vnější stranu jemného prachového filtru pod tekoucí studenou vodou.

 Jemný prachový filtr nečistěte zevnitř.

Nepoužívejte mycí prostředek.

Nepoužívejte ostré nebo špičaté předměty a jemný prachový filtr nekartáčujte.

Po čištění nechte jemný prachový filtr nejméně 24 hodin schnout.

- Vyčistěte prachový zásobník na jemný prach vodou a slabým mycím prostředkem.
- Prachový zásobník na jemný prach pečlivě osušte.
- Nasadte suchý jemný prachový filtr do suchého prachového zásobníku na jemný prach tak, aby značka směřovala na symbol .
- Otočte horní díl ve směru šipky tak, aby značka směřovala na symbol .

Horní díl je zajištěný.

- Nasadte prachový zásobník na jemný prach do vysavače a zajistěte ho.
- Nasadte prachový zásobník znovu do vysavače.

Servisní služba

Kontakt při závadách

Při závadách, které nedokážete odstranit sami, podejte prosím zprávu Vašemu specializovanému prodejci Miele nebo servisní službě Miele.

Telefonní číslo servisní služby Miele najdete na konci tohoto dokumentu.

Záruka

Záruční doba činí 2 roky.

Další informace k záručním podmínkám ve své zemi obdržíte u servisní služby Miele.

Příslušenství k dokoupení

V první řadě se řiďte pokyny pro čištění a ošetřování výrobce Vaší podlahové krytiny.

Doporučujeme Vám používat součásti příslušenství s logem „ORIGINAL Miele“. Pak si můžete být jistí, že optimálně využijete sací výkon vysavače a dosáhnete nejlepšího možného výsledku čištění.

Uvědomte si prosím, že na závady a poškození vysavače, jejichž příčinou je použití příslušenství neoznačeného logem „ORIGINAL Miele“, se nevztahuje záruka.

Nákupní zdroje součástí příslušenství

Originální příslušenství Miele můžete zakoupit v internetovém obchodě Miele, u servisní služby Miele nebo u Vašeho specializovaného prodejce Miele.

Originální součásti příslušenství Miele poznáte podle loga „ORIGINAL Miele“ na obalu.



Jednotlivé modely jsou již sériově vybaveny jednou nebo několika následujícími součástmi příslušenství.

Podlahové hubice / kartáče

Podlahová hubice AllergoTeQ (SBDH 285-3)

Pro každodenní hygienické čištění všech podlahových krytin. Při vysávání je na barevném displeji (jako na semaforu) vidět pokrok v čištění.

Turbokartáč TurboTeQ (STB 305-3) / turbokartáč Turbo (STB 205-3)

Pro odstraňování nití a vlasů z koberců s krátkým vlasem.

Podlahový kartáč Hardfloor (SBB 235-3)

Pro vysávání odolných tvrdých rovných podlah.

Podlahový kartáč Parquet Twister s otočným kloubem (SBB 300-3)

S přírodními štětinami, pro vysávání rovných tvrdých podlahových ploch a malých výklenků.

Podlahový kartáč Parquet Twister XL s otočným kloubem (SBB 400-3)

S přírodními štětinami, pro rychlé vysávání velkých rovných tvrdých podlahových ploch a malých výklenků.

Ostatní příslušenství

Ruční turbokartáč Turbo XS (STB 20)

Pro vysávání a kartáčování čalouněného nábytku, matrací nebo automobilových sedaček.

Univerzální kartáč (SUB 20)

Pro vysávání prachu z knih, regálů apod.

Kartáč na topná tělesa (SHB 30)

Pro vysávání prachu z žeber topných těles, úzkých regálů nebo spár.

Hubice na matrace (SMD 10)

Pro pohodlné vysávání matrací a čalouněného nábytku a jeho spár.

Hubice pro vysávání spár, 300 mm (SFD 10)

Zvláště dlouhá hubice pro vysávání záhybů, spár a rohů.

Hubice pro vysávání spár, 560 mm (SFD 20)

Ohebná hubice pro vysávání spár pro vysávání těžko přístupných míst.

Hubice na čalounění, 190 mm (SPD 10)

Zvláště široká hubice pro vysávání čalouněného nábytku, matrací a polštářů.

Technické údaje

(pro modely s rukojetí s dálkovým ovládáním)

Kmitočtové pásmo 433,05 MHz – 434,79 MHz

Maximální vysílací výkon < 10 μ W

Prohlášení o shodě

Miele tímto prohlašuje, že tento podlahový vysavač odpovídá směrnici 2014/53/EU.

Úplný text prohlášení o shodě EU je k dispozici na následující internetové adrese:

- www.miele.cz
- Servis, vyžádání informací, návody k obsluze na www.miele.de/haushalt/informationsanforderung-385.htm uvedením názvu výrobku nebo výrobního čísla

Υποδείξεις ασφαλείας.....	28
Περιγραφή συσκευής	36
Προστασία περιβάλλοντος	38
Σημείωση για τους Ευρωπαϊκούς Κανονισμούς (ΕΕ) αρ. 665/2013 (ανάλογα με τη χώρα) και (ΕΕ) αρ. 666/2013.....	40
Παραπομπές εικόνων.....	41
Σύνδεση.....	41
Χρήση των συνοδευτικών εξαρτημάτων	42
Χρήση.....	42
Μεταφορά, τοποθέτηση και φύλαξη	46
Συντήρηση.....	46
Άδειασμα του δοχείου σκόνης	46
Καθαρίζετε το δοχείο σκόνης	47
Καθαρισμός πλαισίου φίλτρου	47
Καθαρισμός φίλτρου λεπτής σκόνης	47
Έναρξη λειτουργίας αυτοκαθαρισμού ComfortClean χειροκίνητα	47
Αλλαγή μπαταρίας στην ασύρματη χειρολαβή	47
Πότε αλλάζετε τους συλλέκτες κλωστών	48
Πώς αλλάζετε τους συλλέκτες κλωστών	48
Πώς καθαρίζετε τη ρόδα του πέλματος δαπέδου AllTeQ	48
Περιποίηση.....	48
Τι πρέπει να κάνετε, όταν.....	50
Επιδιόρθωση μικροανωμαλιών	52
Καθαρισμός προφίλτρου	52
Καθαρισμός φίλτρου λεπτής σκόνης χειροκίνητα	52
Service.....	53
Επικοινωνία σε περίπτωση βλάβης	53
Εγγύηση	53
Πρόσθετα εξαρτήματα	53
Τεχνικά χαρακτηριστικά.....	56
Δήλωση πιστότητας	56

ei - Υποδείξεις ασφαλείας

Αυτή η συσκευή ανταποκρίνεται πλήρως στις ισχύουσες προδιαγραφές ασφαλείας. Η ακατάλληλη χρήση της συσκευής ενδέχεται να προκαλέσει τραυματισμούς και υλικές ζημιές.

Πριν χρησιμοποιήσετε για πρώτη φορά τη συσκευή, διαβάστε προσεκτικά τις οδηγίες χρήσης. Σας ενημερώνουν για την ασφάλεια, το χειρισμό και τη συντήρηση της συσκευής. Έτσι προστατεύετε τον εαυτό σας και τους άλλους αλλά και τη συσκευή από οποιαδήποτε βλάβη.

Σύμφωνα με τις προδιαγραφές κατά IEC 60335-1 η εταιρεία Miele τονίζει κατηγορηματικά, ότι θα πρέπει οπωσδήποτε να διαβάσετε και να ακολουθείτε το κεφάλαιο «Σύνδεση» καθώς και τις υποδείξεις ασφαλείας.

Ο κατασκευαστής δεν μπορεί να θεωρηθεί υπεύθυνος για βλάβες που προκύπτουν από λανθασμένη χρήση ή αμέλεια αυτών των υποδείξεων.

Φυλάξτε αυτές τις οδηγίες χρήσης και σε περίπτωση που η συσκευή αλλάξει ιδιοκτήτη μην παραλείψετε να του παραδώσετε και τις οδηγίες χρήσης.

Διακόπτετε τη λειτουργία της ηλεκτρικής σκούπας μετά από κάθε χρήση, κάθε φορά που αλλάζετε εξαρτήματα, πριν από κάθε συντήρηση, περιποίηση και αποκατάσταση βλάβης. Βγάζετε το φιν από την πρίζα.

Χρήση σύμφωνα με τους κανονισμούς

► Η συσκευή αυτή είναι κατασκευασμένη μόνο για οικιακή χρήση ή για παρόμοια χρήση σε άλλους χώρους.

- ▶ Αυτή η ηλεκτρική σκούπα είναι κατάλληλη για τον καθημερινό καθαρισμό χαλιών, μοκετών αλλά και γυμνών ανθεκτικών δαπέδων.
- ▶ Η συσκευή δεν προορίζεται για χρήση σε εξωτερικούς χώρους.
- ▶ Αυτή η σκούπα προορίζεται για χρήση σε έως και 4000 μ. ύψος πάνω από την επιφάνεια της θάλασσας.
- ▶ Η χρήση αυτής της ηλεκτρικής σκούπας είναι μόνο για δουλειές του νοικοκυριού, σε στεγνές επιφάνειες. Δεν επιτρέπεται να τη χρησιμοποιήσετε σε ανθρώπους και ζώα. Οποιαδήποτε άλλη χρήση, μετατροπή ή αλλαγή στη σκούπα δεν επιτρέπεται.
- ▶ Δεν επιτρέπεται η χρήση της συσκευής από άτομα, τα οποία λόγω της ψυχικής ή διανοητικής τους κατάστασης, της έλλειψης εμπειρίας ή λόγω άγνοιας δεν είναι σε θέση να την χειριστούν με ασφάλεια. Επιτρέπεται μόνο υπό την επιτήρηση ή τις οδηγίες ενός άλλου υπεύθυνου ατόμου.

Προστασία για τα παιδιά

- ▶ Κίνδυνος ασφυξίας! Τα παιδιά μπορεί κατά το παιχνίδι να τυλιχτούν στο υλικό συσκευασίας (π. χ. μεμβράνη) ή να το βάλουν στο κεφάλι τους και πάθουν ασφυξία. Κρατάτε τα παιδιά μακριά από τα υλικά συσκευασίας.
- ▶ Πρέπει να κρατάτε μακριά από τη σκούπα παιδιά κάτω των 8 ετών, εκτός εάν βρίσκονται διαρκώς υπό την επιτήρησή σας.

ει - Υποδείξεις ασφαλείας

- ▶ Παιδιά άνω των 8 ετών επιτρέπεται να χρησιμοποιήσουν την ηλεκτρική σκούπα χωρίς επιτήρηση, μόνο όταν τους δοθούν οι κατάλληλες οδηγίες σχετικά με τη σκούπα, ώστε να μπορούν να τη χρησιμοποιήσουν με ασφάλεια. Πρέπει να αναγνωρίζουν και να καταλαβαίνουν τους πιθανούς κινδύνους ενός λάθος χειρισμού.
- ▶ Τα παιδιά δεν επιτρέπεται να καθαρίζουν τη σκούπα και να κάνουν εργασίες συντήρησης σε αυτή χωρίς επιτήρηση.
- ▶ Επιτηρείτε πάντα τα παιδιά που παίζουν κοντά στη σκούπα και μην τα αφήνετε ποτέ να παίζουν με αυτή.
- ▶ Σε μοντέλα με ασύρματη λαβή: τα παιδιά δεν θα πρέπει να πιάνουν στα χέρια τους τις μπαταρίες.

Τεχνική ασφάλεια

- ▶ Πριν τη χρήση ελέγχετε την ηλεκτρική σκούπα καθώς και όλα τα εξαρτήματα για τυχόν ορατές ζημιές. Αν αυτή παρουσιάζει κάποια ζημιά, δεν επιτρέπεται να τη θέσετε σε λειτουργία.
- ▶ Συγκρίνετε τα στοιχεία σύνδεσης που υπάρχουν στην πινακίδα τύπου της συσκευής (τάση και συχνότητα) με εκείνα του ηλεκτρικού δικτύου. Τα στοιχεία πρέπει οπωσδήποτε να συμφωνούν. Η ηλεκτρική σκούπα χωρίς αλλαγή είναι κατάλληλη για 50Hz ή 60Hz.
- ▶ Η πρίζα πρέπει να έχει ασφάλεια 16 A ή 10 A.
- ▶ Η αξιόπιστη και ασφαλής λειτουργία της ηλεκτρικής σκούπας εξασφαλίζεται τότε μόνο, όταν η σκούπα είναι συνδεδεμένη στο δημόσιο ηλεκτρικό δίκτυο.

► Όταν σκουπίζετε λεπτή σκόνη, π.χ. σκόνη από εργασίες με τρυπάνι, άμμο, γύψο, αλεύρι κ.λπ. - συχνά δημιουργούνται φυσικές ηλεκτροστατικές φορτίσεις, οι οποίες μπορεί να οδηγήσουν στην εκφόρτισή τους. Στην κάτω πλευρά της χειρολαβής υπάρχει μια λεπτή μεταλλική λάμα, η οποία αποτρέπει τέτοιες δυσάρεστες ενέργειες εκφόρτισης στατικού ηλεκτρισμού. Φροντίστε, όταν σκουπίζετε, να έχει το χέρι σας επαφή με αυτή τη μεταλλική λάμα. Αν η σκούπα σας είναι εξοπλισμένη με μια χειρολαβή Eco Comfort, προσέχετε, ώστε το χέρι σας να πιάνει διαρκώς το επάνω, λυγισμένο τμήμα της χειρολαβής, γιατί εκεί έχει τοποθετηθεί ένα ειδικό εξάρτημα.

► Η Miele συνιστά:

Εγκαταστήστε κατάλληλες προστατευτικές διατάξεις (επιτηρητές, σταθεροποιητές τάσης, συστήματα αδιάλειπτης τροφοδότησης ισχύος κ.λπ.) στην εσωτερική ηλεκτρική σας εγκατάσταση, ώστε να προλαμβάνεται η πρόκληση ζημιών ή η εμφάνιση ανωμαλιών στη λειτουργία των συσκευών σας.

► Μην τραβάτε ποτέ τη σκούπα από το καλώδιό της και μην τραβάτε επίσης ποτέ το φινι από το καλώδιό του για να το βγάλετε από την πρίζα. Αποφεύγετε το πέρασμα του καλωδίου πάνω από αιχμηρές γωνίες, όπως και το μάγκωμά του. Αποφεύγετε το συχνό πέρασμα της ηλεκτρικής σκούπας πάνω από το καλώδιο. Μπορεί να προκληθεί ζημιά στο καλώδιο, στο φινι ή στην πρίζα και να κινδυνέψει η ασφάλεια σας.

el - Υποδείξεις ασφαλείας

- ▶ Μη χρησιμοποιείτε τη σκούπα, όταν το καλώδιο είναι φθαρμένο. Σε περίπτωση φθαρμένου καλωδίου, πρέπει να το αντικαθιστάτε με ένα καινούριο αυθεντικό καλώδιο. Για λόγους ασφαλείας η αντικατάσταση πρέπει να γίνει μόνο από τεχνικό της Miele ή από εξουσιοδοτημένο συνεργείο επισκευών Miele.
- ▶ Μια επισκευή της συσκευής κατά τη διάρκεια του χρόνου εγγύησης επιτρέπεται να γίνει μόνο από ένα εξουσιοδοτημένο συνεργείο επισκευών Miele, αλλιώς χάνετε κάθε δικαίωμα να απαιτήσετε την προστασία και τα πλεονεκτήματα που περιέχονται μέσα στην εγγύηση της συσκευής.
- ▶ Οι επισκευές πρέπει να γίνονται μόνο από ένα εξουσιοδοτημένο συνεργείο επισκευών Miele. Ακατάλληλες επισκευές περικλείουν σοβαρούς κινδύνους για τον χειριστή.
- ▶ Μόνο με γνήσια ανταλλακτικά μπορεί να εγγυηθεί η Miele ότι η συσκευή θα ανταποκρίνεται πλήρως στις προδιαγραφές ασφαλείας με τις οποίες έχει κατασκευαστεί. Διάφορα μέρη της συσκευής που έχουν υποστεί βλάβη, θα πρέπει να αντικατασταθούν μόνο με γνήσια ανταλλακτικά της εταιρείας Miele.

Καθαρισμός

- ▶ Μην βυθίζετε ποτέ την ηλεκτρική σκούπα και τα εξαρτήματα μέσα σε νερό.
- ▶ Καθαρίζετε τη συσκευή και τα εξαρτήματα με ένα στεγνό ή ένα καλά στυμμένο υγρό πανί. Εξαιρέση:

- Δοχείο σκόνης/Δοχείο λεπτής σκόνης: Καθαρίζετε αυτά τα μέρη μόνο με νερό και απαλό απορρυπαντικό πλύσης πιάτων στο χέρι. Στη συνέχεια τα στεγνώνετε προσεκτικά.
- Φίλτρο λεπτής σκόνης: Μην καθαρίζετε το φίλτρο λεπτής σκόνης από την εσωτερική πλευρά. Καθαρίζετε την εξωτερική πλευρά κάτω από τρεχούμενο κρύο νερό. Μη χρησιμοποιείτε απορρυπαντικό πλύσης πιάτων στο χέρι! Μη χρησιμοποιείτε αιχμηρά αντικείμενα και μη βουρτσίζετε το φίλτρο λεπτής σκόνης. Αφήνετε το φίλτρο λεπτής σκόνης μετά τον καθαρισμό να στεγνώσει για τουλάχιστον 24 ώρες, πριν το τοποθετήσετε πάλι στο δοχείο λεπτής σκόνης.
- Προφίλτρο/Πλαίσιο φίλτρου: Καθαρίζετε αυτά τα μέρη κάτω από τρεχούμενο κρύο νερό. Μη χρησιμοποιείτε απορρυπαντικό πλύσης πιάτων στο χέρι! Μη χρησιμοποιείτε αιχμηρά αντικείμενα. Μετά τον καθαρισμό στεγνώνετε αυτά τα μέρη προσεκτικά.

Σωστή χρήση

- ▶ Μη χρησιμοποιείτε την ηλεκτρική σκούπα χωρίς δοχείο σκόνης, προφίλτρο, δοχείο λεπτής σκόνης και φίλτρο λεπτής σκόνης.
- ▶ Μη σκουπίζετε αντικείμενα που καίγονται ή είναι πυρωμένα, όπως π.χ. τσιγάρα ή στάχτη ή κάρβουνα που μοιάζουν σβησμένα.

ei - Υποδείξεις ασφαλείας

- ▶ Μην απορροφάτε με τη σκούπα νερά ή άλλα υγρά ή υγρή βρωμιά. Αφήνετε τα φρεσκοπλυμένα χαλιά και δάπεδα να στεγνώσουν εντελώς, πριν τα σκουπίσετε με την ηλεκτρική σκούπα.
- ▶ Μην επιχειρήσετε να σκουπίσετε σκόνη από Toner. Η σκόνη από Toner που χρησιμοποιούνται π.χ. για εκτυπωτές ή φωτοαντιγραφικά μηχανήματα μπορεί να παρουσιάσει ηλεκτρική αγωγιμότητα.
- ▶ Μη σκουπίζετε εύφλεκτα ή εκρηκτικά υλικά ή αέρια και μη σκουπίζετε σε χώρους που αποθηκεύονται τέτοιου είδους υλικά.
- ▶ Αποφεύγετε να πλησιάζετε το ρεύμα απορρόφησης της σκούπας στο πρόσωπό σας.
- ▶ Σημαντική πληροφορία για το πώς θα χειριστείτε την μπαταρία (σε μοντέλα με ασύρματη λαβή):
 - Μη βραχυκυκλώνετε τη μπαταρία, μη την φορτίζετε και μη την πετάτε στη φωτιά.
 - Αποκομιδή της μπαταρίας: Αφαιρείτε την μπαταρία από την ασύρματη λαβή και την αφήνετε στους ειδικούς κοινοτικούς χώρους συγκέντρωσης χρησιμοποιημένων μπαταριών. Μην πετάτε την μπαταρία μαζί με τα κοινά οικιακά απορρίμματα.

Εξαρτήματα

- ▶ Κατά το σκούπισμα με μια βούρτσα Turbo της Miele, προσέξτε να μην αγγίξετε τον περιστρεφόμενο κύλινδρο της.

- ▶ Κατά την απορρόφηση σκόνης και σκουπιδιών μόνο με τον σωλήνα χειρολαβής, χωρίς εξάρτημα στην άκρη του, προσέχετε ο σωλήνας να μην έχει κάποια βλάβη.
- ▶ Χρησιμοποιείτε μόνο αξεσουάρ με το λογότυπο «ORIGINAL Miele» πάνω στη συσκευασία. Μόνο τότε εγγυάται ο κατασκευαστής πλήρη ασφάλεια.

ει - Περιγραφή συσκευής

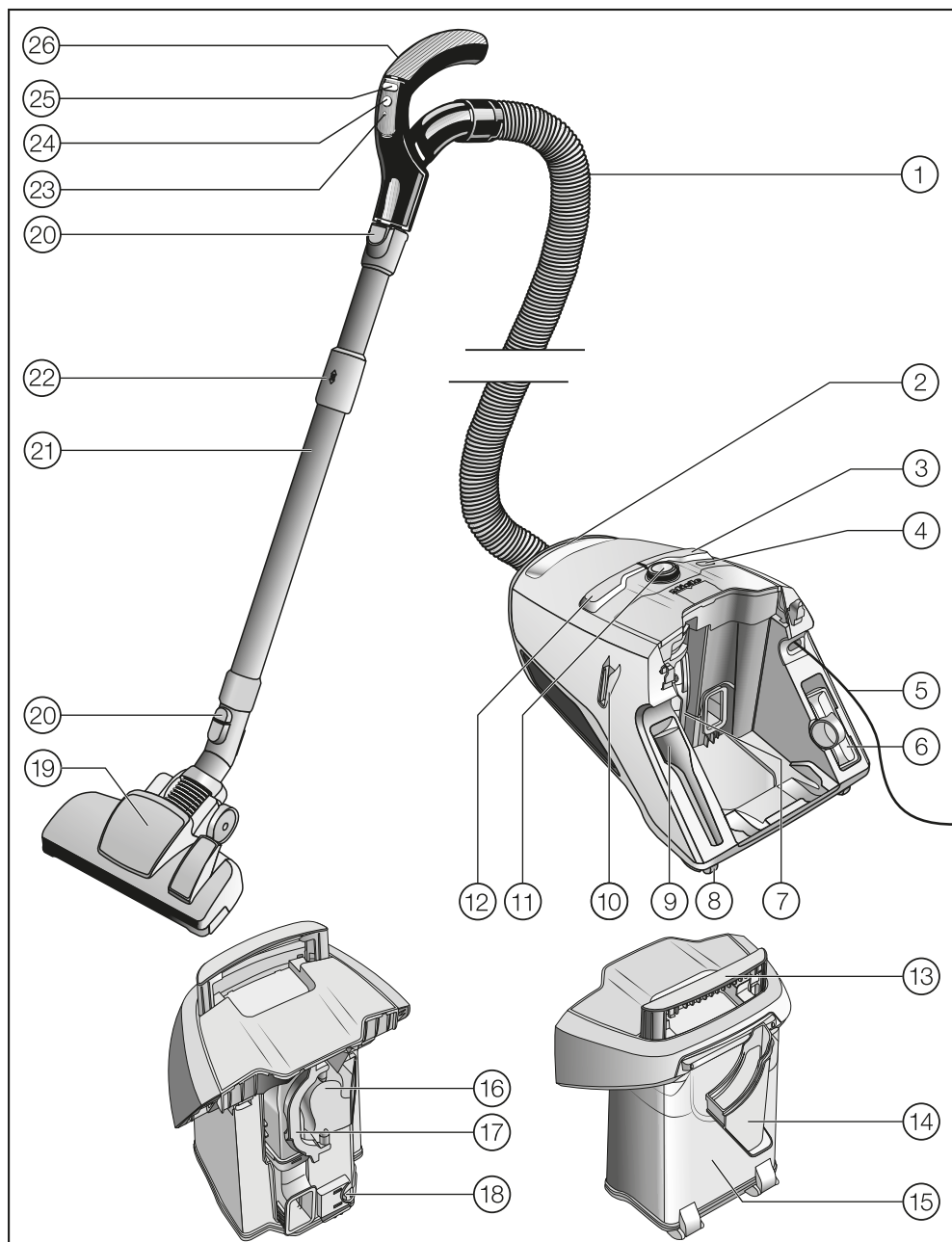

- ① Σωλήνας
- ② Λαβή μεταφοράς της ηλεκτρικής σκούπας
- ③ Ποδομοχλός για τύλιγμα του καλωδίου
- ④ Πλήκτρο ComfortClean
- ⑤ Καλώδιο σύνδεσης
- ⑥ Ακροφύσιο για ταπετσαρίες επίπλων
- ⑦ Δοχείο λεπτής σκόνης με φίλτρο λεπτής σκόνης
- ⑧ Ρόδες κύλισης*
- ⑨ Ρύγχος για γωνίες και πτυχές
- ⑩ Σύστημα παρκαρίσματος για τα διαλείμματα σκουπίσματος
- ⑪ Περιστρεφόμενος επιλογέας (σε μοντέλα με ασύρματη λαβή: Πεδίο ενδείξεων)
- ⑫ Ποδομοχλός λειτουργία / διακοπή ①
- ⑬ Λαβή μεταφοράς του δοχείου σκόνης
- ⑭ Πλαίσιο φίλτρου
- ⑮ Δοχείο σκόνης
- ⑯ Προφίλτρο
- ⑰ Λαβή του προφίλτρου
- ⑱ Απασφάλιση για δοχείο σκόνης
- ⑲ Πέλημα δαπέδου*
- ⑳ Πλήκτρα απασφάλισης
- ㉑ Τηλεσκοπικός σωλήνας Comfort
- ㉒ Απασφάλιση για τον τηλεσκοπικό σωλήνα Comfort
- ㉓ Λυχνία LED*
- ㉔ Πλήκτρο κατάστασης αναμονής (Standby) για τα σύντομα διαλείμματα σκουπίσματος*
- ㉕ Πλήκτρα + / - για τη ρύθμιση της ισχύος απορρόφησης*
- ㉖ Χειρολαβή (ανάλογα με το μοντέλο με βαλβίδα ρύθμισης αέρα)*

Κάτω πλευρά - Σύστημα παρκαρίσματος για φύλαξη (δεν απεικονίζεται)

* Όσα μέρη ή εξαρτήματα επισημαίνονται έτσι, είτε διαφέρουν από μοντέλο σε μοντέλο είτε δεν υπάρχουν στη συγκεκριμένη συσκευή.

Αξιοποίηση της συσκευασίας

Η συσκευασία προστατεύει τη συσκευή από τυχόν ζημιές κατά τη μεταφορά της. Τα υλικά συσκευασίας έχουν επιλεγεί με ειδικά κριτήρια, που υποστηρίζουν τον οικολογικό παράγοντα και την τεχνολογία ανακύκλωσης απορριμμάτων.

Αυτά τα υλικά μην τα πετάτε στα σκουπίδια, αλλά στον πιο κοντινό σας χώρο συγκέντρωσης απορριμμάτων προς ανακύκλωση.

Αξιοποίηση της παλιάς συσκευής

Πριν την απόσυρση της παλιάς συσκευής αφαιρείτε το φίλτρο λεπτής σκόνης και το πετάτε στα οικιακά απορρίμματα.

Οι ηλεκτρικές και ηλεκτρονικές συσκευές περιέχουν πολλές πολύτιμες πρώτες ύλες. Περιέχουν επίσης συγκεκριμένα υλικά, μείγματα και συστατικά στοιχεία τα οποία ήταν απαραίτητα για τη λειτουργία και την ασφάλειά τους. Στα οικιακά απορρίμματα καθώς και με ακατάλληλη μεταχείριση μπορεί ν' αποτελέσουν κίνδυνο για τη δημόσια υγεία και το περιβάλλον. Σε καμία περίπτωση μην πετάξετε την παλιά συσκευή σας μαζί με τα οικιακά απορρίμματα.



Αντί αυτού χρησιμοποιήστε τους ειδικούς χώρους αποκομιδής για την παράδοση και αξιοποίηση των ηλεκτρικών και ηλεκτρονικών συσκευών που διατίθενται από τον δήμο ή την κοινότητα, από τα εμπορικά καταστήματα ή από την εταιρεία Miele. Για το σβήσιμο οποιωνδήποτε προσωπικών σας στοιχείων που τυχόν υπάρχουν στην παλιά συσκευή που θα παραδώσετε, είστε εκ του νόμου εσείς οι ίδιοι υπεύθυνοι. Φροντίστε, ώστε μέχρι την αποκομιδή της συσκευής, να φυλάσσεται αυτή μακριά από μικρά παιδιά.

Παράδοση χρησιμοποιημένων μπαταριών και επαναφορτιζόμενων μπαταριών

Οι ηλεκτρικές και ηλεκτρονικές συσκευές συχνά περιέχουν μπαταρίες και επαναφορτιζόμενες μπαταρίες, τις οποίες δεν επιτρέπεται να πετάξετε μαζί με τα οικιακά απορρίμματα. Είσαστε νομικά υποχρεωμένοι να αφαιρέσετε και να παραδώσετε παλιές μπαταρίες και επαναφορτιζόμενες μπαταρίες που δεν είναι ενσωματωμένες στη συσκευή στον κατάλληλο γι' αυτές χώρο συγκέντρωσης (π.χ. εμπορικό κατάστημα), όπου εκεί μπορούν να παραδοθούν χωρίς πληρωμή. Οι μπαταρίες και οι επαναφορτιζόμενες μπαταρίες πιθανώς να περιέχουν υλικά που μπορεί να βλάψουν τη δημόσια υγεία και το περιβάλλον.

Η οικολογική σήμανση της μπαταρίας ή της επαναφορτιζόμενης μπαταρίας δίνει περαιτέρω υποδείξεις. Ο διαγραμμένος κάδος σκουπιδιών σημαίνει ότι σε καμιά περίπτωση δεν επιτρέπεται να πετάξετε τις μπαταρίες και τις επαναφορτιζόμενες μπαταρίες μαζί με τα οικιακά απορρίμματα. Αν ο διαγραμμένος κάδος επισημαίνεται με ένα ή περισσότερα από τα αναφερόμενα χημικά στοιχεία, οι μπαταρίες περιέχουν μόλυβδο (Pb), κάδμιο (Cd) και/ή υδράργυρο (Hg).



Οι παλιές μπαταρίες και επαναφορτιζόμενες μπαταρίες περιέχουν σημαντικές πρώτες ύλες και μπορούν να ανακυκλωθούν. Η ξεχωριστή συγκέντρωση των παλιών μπαταριών

και επαναφορτιζόμενων μπαταριών διευκολύνει την επεξεργασία και την ανακύκλωση.

Σημείωση για τους Ευρωπαϊκούς Κανονισμούς (ΕΕ) αρ. 665/2013 (ανάλογα με τη χώρα) και (ΕΕ) αρ. 666/2013

Αυτή η ηλεκτρική σκούπα είναι μια σκούπα οικιακής χρήσης και έχει καταταχθεί ως σκούπα γενικής χρήσης σύμφωνα με τους άνω αναφερόμενους κανονισμούς.

Μπορείτε να κατεβάσετε αυτές τις οδηγίες χρήσης και άλλα δεδομένα από τον ιστότοπο της Miele στη διεύθυνση www.miele.com.

Η ετήσια κατανάλωση ρεύματος που αναφέρεται στο δελτίο δεδομένων της E.E. και στην ηλεκτρονική ετικέτα ενεργειακής κλάσης (και τα δύο διατίθενται ανάλογα με την χώρα) περιγράφει την ενδεικτική, ετήσια κατανάλωση ρεύματος (kWh ανά έτος), βασιζόμενη σε 50 διαδικασίες καθαρισμού. Η πραγματική κατανάλωση ρεύματος εξαρτάται από τη χρήση που γίνεται στη σκούπα.

Όλοι οι έλεγχοι και οι υπολογισμοί που πρέπει να διεξαχθούν στους άνω αναφερόμενους κανονισμούς έχουν διεξαχθεί σύμφωνα με τα παρακάτω, κάθε φορά ισχύοντα, εναρμονισμένα πρότυπα λαμβάνοντας υπόψη την οδηγία της Επιτροπής της Ευρωπαϊκής Ένωσης από τον Σεπτέμβριο του 2014 που εκδόθηκε στους κανονισμούς:

α) EN 60312-1 Ηλεκτρικές σκούπες για οικιακή χρήση - Μέρος 1: Ηλεκτρικές σκούπες για στεγνή βρωμιά - Μέθοδοι για μέτρηση της απόδοσης
β) EN 60704-2-1 Οικιακές και παρόμοιες ηλεκτρικές συσκευές - Κωδικός ελέγχου για τον προσδιορισμό του αερομεταφερόμενου ακουστικού θορύβου - Μέρος 2-1: Ιδιαίτερες απαι-

τήσεις για ηλεκτρικές σκούπες
γ) EN 60335-2-2 Οικιακές και παρόμοιες ηλεκτρικές συσκευές - Ασφάλεια - Μέρος 2-2: Ιδιαίτερες απαιτήσεις για ηλεκτρικές σκούπες και συσκευές αναρρόφησης νερού

Δεν προορίζονται όλα τα πέλματα και τα εξαρτήματα που συνοδεύουν τη σκούπα για την περιγραφόμενη στους κανονισμούς χρήση που αφορά στον εντατικό καθαρισμό χαλιών ή σκληρών δαπέδων. Τα παρακάτω πέλματα δαπέδων και οι ρυθμίσεις χρησιμοποιήθηκαν για την εξακρίβωση των τιμών:

Για τις καταναλώσεις ρεύματος και τις κατηγορίες καθαρισμού σε χαλιά και σκληρά δάπεδα, καθώς και την τιμή θορύβου στο χαλί χρησιμοποιήθηκε το ρυθμιζόμενο πέλημα δαπέδου με ανεβασμένη τη στεφάνη της βούρτσας (πιέζετε τον ποδομοχλό )

Τα στοιχεία στο δελτίο δεδομένων της Ευρωπαϊκής Ένωσης και στην ηλεκτρονική ετικέτα ενεργειακής κλάσης (και τα δύο διατίθενται ανάλογα με την χώρα) σχετίζονται αποκλειστικά με τους εδώ αναφερόμενους συνδυασμούς και τις ρυθμίσεις των πελμάτων δαπέδων στα διάφορα είδη χαλιών.

Παραπομπές εικόνων

Τις εικόνες που εμφανίζονται στα κεφάλαια θα βρείτε στις αναδιπλούμενες σελίδες στο τέλος αυτών των οδηγιών χρήσης.

Σύνδεση

Σύνδεση εύκαμπτου σωλήνα (εικ. 01 + 02)

- Τοποθετείτε την υποδοχή εύκαμπτου σωλήνα στο στόμιο απορρόφησης, μέχρι να γίνει αισθητή ακουστικά η σταθεροποίηση. Για να γίνει αυτό ακουμπάτε και τα δύο μέρη στα σημεία εφαρμογής τους .
- Πιέζετε τα πλήκτρα απασφάλισης που βρίσκονται στο πλάι του στομίου αναρρόφησης, όταν θέλετε να αποσυνδέσετε το ένα τμήμα από το άλλο και αφαιρείτε τον εύκαμπτο σωλήνα από το στόμιο απορρόφησης της σκούπας.

Σύνδεση χειρολαβής και εύκαμπτου σωλήνα (εικ. 03)

- Τοποθετείτε τη χειρολαβή στον εύκαμπτο σωλήνα, μέχρι να γίνει αισθητή ακουστικά η σταθεροποίηση.

Σύνδεση χειρολαβής και μεταλλικού σωλήνα (εικ. 04)

- Τοποθετείτε τη χειρολαβή στον μεταλλικό σωλήνα, μέχρι να γίνει αισθητή ακουστικά η σταθεροποίηση. Για να γίνει αυτό ακουμπάτε και τα δύο μέρη στα σημεία εφαρμογής τους .

- Πιέζετε το πλήκτρο απασφάλισης, όταν θέλετε να αποσυνδέσετε το ένα τμήμα από το άλλο και τραβάτε με μία απαλή περιστροφή τη χειρολαβή από τον σωλήνα.

Τοποθετήστε τον τηλεσκοπικό σωλήνα στο ρυθμιζόμενο πέλαμα δαπέδου (εικ. 05)

- Τοποθετείτε τον τηλεσκοπικό σωλήνα, περιστρέφοντάς τον αριστερά και δεξιά, στο πέλαμα δαπέδου, μέχρι να γίνει αισθητή ακουστικά η σταθεροποίησή του.
- Πιέζετε το πλήκτρο απασφάλισης, όταν θέλετε να αποσυνδέσετε το ένα τμήμα από το άλλο και τραβάτε με μία απαλή περιστροφή τον τηλεσκοπικό σωλήνα από το πέλαμα δαπέδου.

Χρήση των συνοδευτικών εξαρτημάτων (εικ. 06)

- ① **Ρύγχος για γωνίες και πτυχές**
Για την αναρρόφηση της σκόνης από πτυχές, σχισμές και γωνίες.
- ② **Ακροφύσιο για ταπετσαρίες επίπλων**
Για την απορρόφηση της σκόνης από ταπετσαρίες επίπλων, στρώματα, μαξιλάρια, κουρτίνες κ.λπ.
- ③ **Βούρτσα σκαλιστών επιφανειών με φυσική τρίχα, συνοδευτικό χύμα εξάρτημα (ανάλογα με το μοντέλο)**
Για να καθαρίζετε πηχείς, σκαλιστές και άλλες ιδιαίτερα ευαίσθητες επιφάνειες. Το κεφάλι της βούρτσας αυτής είναι περιστρεφόμενο, έτσι ώστε κάθε φορά να μπορεί να στρίβει προς την κατεύθυνση που θέλετε.

Το ρύγχος για γωνίες και πτυχές και το ακροφύσιο για ταπετσαρίες επίπλων βρίσκονται σε υποδοχές στο πίσω μέρος της σκούπας.

Ορισμένα μοντέλα είναι εξοπλισμένα εκ κατασκευής με μια βούρτσα Turbo, η οποία δεν απεικονίζεται. Αυτές οι ηλεκτρικές σκούπες συνοδεύονται από ξεχωριστές οδηγίες χρήσης για τη βούρτσα Turbo.

Χρήση

Ρύθμιση της βούρτσας σκαλιστών επιφανειών στη χειρολαβή- Eco Comfort (εικ. 07)

Ορισμένα μοντέλα είναι εξοπλισμένα με μια χειρολαβή Eco Comfort.

Η βούρτσα σκαλιστών επιφανειών είναι κατάλληλη για το καθάρισμα ανθεκτικών επιφανειών, π.χ. για το καθάρισμα πληκτρολόγιων ή για την απορρόφηση ψίχουλων.

- Πιέζετε το πλήκτρο απασφάλισης της βούρτσας σκαλιστών επιφανειών και τη σπρώχνετε πάνω από την αυλακιά, μέχρι να βεβαιωθείτε ακουστικά ότι έπιασε.
- Πιέζετε το πλήκτρο απασφάλισης αφού ολοκληρώσετε τη διαδικασία καθαρισμού και σύρετε τη βούρτσα σκαλιστών επιφανειών πίσω στην αρχική της θέση, μέχρι να βεβαιωθείτε ακουστικά ότι έπιασε.

Ρύθμιση τηλεσκοπικού σωλήνα (εικ. 08)

Ο τηλεσκοπικός σωλήνας αποτελείται από δύο σωλήνες - τοποθετημένοι ο ένας μέσα στον άλλο - οι οποίοι μπορούν να ρυθμιστούν στο μήκος τους, όπως σας βολεύει καλύτερα για το σκούπισμα.

- Πιάνετε την απασφάλιση και ρυθμίζετε τον μεταλλικό τηλεσκοπικό σωλήνα στο επιθυμητό μήκος.

Ρύθμιση πέλματος δαπέδου (εικ. 09, 10 + 11)

Ανάλογα με το μοντέλο η ηλεκτρική σας σκούπα είναι εξοπλισμένη με ένα από τα πέλματα δαπέδου που απεικονίζονται.

Αυτή η ηλεκτρική σκούπα είναι κατάλληλη για τον καθημερινό καθαρισμό χαλιών, μοκετών αλλά και γυμνών ανθεκτικών δαπέδων.

Η γκάμα ηλεκτρικών σκουπών της Miele προσφέρει για άλλα είδη δαπέδων ή για ειδικές χρήσεις κατάλληλα πέλματα δαπέδου, βούρτσες δαπέδου και προσθήκες (βλέπε κεφ. «Πρόσθετα εξαρτήματα»).

Σημαντικό είναι να λάβετε πρώτα σοβαρά υπόψη σας τις οδηγίες περιποίησης και καθαρισμού που συνιστά ο κατασκευαστής του χαλιού ή του δαπέδου.

Καθαρισμός ανθεκτικών και λείων δαπέδων και δαπέδων με αρμούς με κατεβασμένη τη στεφάνη της βούρτσας:

- Πιέζετε τον ποδομοχλό .

Σύντομος καθαρισμός αυτών των δαπέδων και καθαρισμός χαλιών και μοκετών με ανεβασμένη τη στεφάνη της βούρτσας:

- Πιέζετε τον ποδομοχλό .

Αν σας φαίνεται ότι η δύναμη απορρόφησης του ρυθμιζόμενου πέλματος δαπέδου είναι πολύ μεγάλη, τότε μειώνετε την ισχύ απορρόφησης σε σημείο που να μπορείτε άνετα να σύρετε το πέλμα πάνω στην επιφάνεια που καθαρίζετε (βλέπε κεφ. «Χρήση», ενότητα «Επιλογή ισχύος απορρόφησης»).

Ρυθμιζόμενο πέλμα δαπέδου (εικ. 12)

Το ρυθμιζόμενο πέλμα δαπέδου είναι επίσης κατάλληλο για τον καθαρισμό σκαλοπατιών.

 Σκουπίζετε τις σκάλες για λόγους ασφαλείας από κάτω προς τα πάνω.

Ξετύλιγμα καλωδίου σύνδεσης (εικ. 13)

- Τραβάτε το καλώδιο προς τα έξω στο μήκος που επιθυμείτε (περίπου μ. το ανώτερο)
- Τοποθετείτε το φικ στην πρίζα.

 Σε διάρκεια λειτουργίας μεγαλύτερη από 30 λεπτά, πρέπει να τραβήξετε προς τα έξω ολόκληρο το καλώδιο. Διαφορετικά υπάρχει κίνδυνος υπερθέρμανσης και βλάβης.

Τύλιγμα καλωδίου σύνδεσης (εικ. 14)

- Βγάζετε το φικ από την πρίζα.
- Πατάτε σύντομα τον ποδομοχλό για το τύλιγμα του καλωδίου.

Το καλώδιο σύνδεσης τυλίγεται εντελώς.

Εάν το καλώδιο σύνδεσης δεν πρέπει να τυλιχτεί εντελώς, μπορείτε να απενεργοποιήσετε αυτή τη λειτουργία. Για αυτό κρατάτε το καλώδιο σύνδεσης στο χέρι σας κατά το μάζεμα και το τραβάτε ελαφρώς όταν τελειώσει το τύλιγμα.





Λειτουργία και διακοπή (εικ. 15)

- Πιέζετε τον ποδομοχλό λειτουργία / διακοπή .

Επιλογή ισχύος απορρόφησης

Μπορείτε να προσαρμόσετε την ισχύ απορρόφησης της σκούπας ανάλογα με την περίπτωση που σκουπίζετε. Αν μειώσετε την ισχύ απορρόφησης μειώνετε εμφανώς και τη δύναμη απορρόφησης στο πέλμα δαπέδου.

Πάνω στη σκούπα υπάρχουν τα αντίστοιχα σύμβολα, τα οποία δείχνουν με παραδείγματα, ποια βαθμίδα ισχύος συστάται για κάθε επιφάνεια.

-  Κουρτίνες, υφάσματα
-  Χαλιά καλής ποιότητας, χαλάκια και διάδρομοι
-  Ελαφρά λερωμένα χαλιά και μοκέτες
-  Γυμνά ανθεκτικά δάπεδα, έντονα λερωμένα χαλιά και μοκέτες (επίσης για τον καθαρισμό ταπετσαριών επίπλων και στρωμάτων με το ακροφύσιο για ταπετσαρίες)

Αν χρησιμοποιείτε το ρυθμιζόμενο πέλμα δαπέδου και σας φαίνεται ότι η δύναμη απορρόφησης του πέλματος είναι πολύ μεγάλη, τότε μειώνετε την ισχύ απορρόφησης σε σημείο που να μπορείτε άνετα να σύρετε το πέλμα πάνω στην επιφάνεια που καθαρίζετε.



Ανάλογα με το μοντέλο η σκούπα σας είναι εξοπλισμένη με έναν από τους παρακάτω επιλογείς ισχύος απορρόφησης:

- Περιστρεφόμενος επιλογέας
- Ασύρματη λαβή

Περιστρεφόμενος επιλογέας (εικ. 16)

- Στρέψετε τον περιστρεφόμενο επιλογέα στην επιθυμητή βαθμίδα ισχύος.

Ασύρματη λαβή (εικ. 17)

Αφού θέσετε σε λειτουργία τη σκούπα με τον ποδομοχλό λειτουργία/διακοπή  αναβοσβήνει η βαθμίδα ισχύος  στο πεδίο ενδείξεων της σκούπας.

- Πιέζετε το πλήκτρο Standby  στην ασύρματη λαβή.

Η βαθμίδα ισχύος  στο πεδίο ενδείξεων της σκούπας ανάβει.

Κατά την αρχική λειτουργία η σκούπα ξεκινά να λειτουργεί στη μέγιστη βαθμίδα ισχύος.

Από την επόμενη χρήση και μετά η σκούπα θα λειτουργεί κάθε φορά με τη βαθμίδα ισχύος που επιλέχθηκε την τελευταία φορά. Αυτή αναβοσβήνει.

- Πιέζετε το πλήκτρο + στην ασύρματη λαβή, αν επιθυμείτε μια υψηλότερη ισχύ απορρόφησης.
- Πιέζετε το πλήκτρο - στην ασύρματη λαβή, αν επιθυμείτε μια χαμηλότερη ισχύ απορρόφησης.

Άνοιγμα βαλβίδας ρύθμισης αέρα (εικ. 18 + 19)

(δεν υπάρχει στα μοντέλα σκουπών που έχουν ασύρματη λαβή και χειρολαβή Eco Comfort)

Μπορείτε να ρυθμίσετε μια άνετη, ολιγόλεπτη μείωση της έντασης απορρόφησης, π.χ. όταν σκουπίζετε ένα ελαφρύ χαλί διαδρόμου και δεν θέλετε να παρασυρθεί από τη σκούπα.

- Ανοίγετε τη βαλβίδα στη χειρολαβή τόσο μόνο, όσο χρειάζεται για να αρχίσει να κινείται ελαφρά το πέλμα.

Έτσι, μειώνεται η δύναμη απορρόφησης του πέλματος δαπέδου ή οποιουδήποτε άλλου εξαρτήματος προσαρτήσετε στο σωλήνα.

Σκούπισμα

- Όσο σκουπίζετε, σύρετε τη σκούπα πίσω σας, όπως ένα έλκιθρο. Μπορείτε να χρησιμοποιήσετε τη σκούπα και σε ορθή θέση, π.χ. όταν καθαρίζετε σκάλες ή κουρτίνες.

 Όταν σκουπίζετε λεπτή σκόνη, π.χ. σκόνη από εργασίες με τρυπάνι, άμμο, γύψο, αλεύρι κ.λπ. - συχνά δημιουργούνται φυσικές ηλεκτροστατικές φορτίσεις, οι οποίες μπορεί να οδηγήσουν στην εκφόρτισή τους. Στην κάτω πλευρά της χειρολαβής υπάρχει μια λεπτή μεταλλική λάμα, η οποία αποτρέπει τέτοιες δυσάρεστες ενέργειες εκφόρτισης στατικού ηλεκτρισμού. Φροντίστε, όταν σκουπίζετε, να έχει το χέρι σας επαφή με αυτή τη μεταλλική λάμα. Αν η σκούπα σας είναι εξοπλισμένη με μια χειρολαβή Eco Comfort, προσέχετε, ώστε το χέρι σας να πιάνει διαρκώς το επάνω, λυγισμένο τμήμα της χειρολαβής. Στο επάνω, λυγισμένο τμήμα της χειρολαβής έχει τοποθετηθεί το ειδικό εξάρτημα (εικ. 20, 21 + 22).

Αν με τη σκούπα ξαφνικά μεγαλύτερη ποσότητα σκόνης, θα πρέπει στα διαλείμματα σκουπίσματος ή στο τέλος να ξεκινήσετε χειροκίνητα τη λειτουργία αυτοκαθαρισμού ComfortClean. Έτσι η σκούπα επιτυγχάνει αμέσως πάλι το καλύτερο δυνατό αποτέλεσμα καθαρι-

σμού (βλέπε κεφ. «Συντήρηση», ενότητα «Έναρξη χειροκίνητα της λειτουργίας αυτοκαθαρισμού ComfortClean»).

Προσωρινή διακοπή λειτουργίας (εικ. 17)

(σε μοντέλα με χειρολαβή με χειριστήριο)

Σε σύντομα διαλείμματα μπορείτε να διακόψετε τη λειτουργία της σκούπας.

- Πιέζετε το πλήκτρο Standby  στην ασύρματη λαβή.

 Μην αφήνετε τη σκούπα για μεγάλο χρονικό διάστημα σε κατάσταση Standby, αλλά μόνο για σύντομα διαλείμματα. Κίνδυνος ζημιάς.

Σε κάθε πάτημα πλήκτρου στη χειρολαβή με χειριστήριο ανάβει η λυχνία LED.

Μετά τη διακοπή υπάρχουν οι ακόλουθες δυνατότητες:

- Αν πιέσετε εκ νέου το πλήκτρο Standby , η σκούπα αρχίζει να λειτουργεί στη βαθμίδα ισχύος που επιλέξατε τελευταία.
- Αν πιέσετε το πλήκτρο +, η σκούπα αρχίζει να λειτουργεί στη μέγιστη βαθμίδα ισχύος.
- Αν πιέσετε το πλήκτρο -, η σκούπα αρχίζει να λειτουργεί στην ελάχιστη βαθμίδα ισχύος.

Μεταφορά, τοποθέτηση και φύλαξη

Σύστημα παρκαρίσματος για τα διαλείμματα σκουπίσματος (εικ. 23)

Όταν σκουπίζετε και θέλετε να κάνετε ένα σύντομο διάλειμμα, μπορείτε να στερεώσετε με άνεση τον μεταλλικό σωλήνα με το πέλμα πάνω στη συσκευή.

- Τοποθετείτε το πέλμα με την προεξοχή στήριξης στο σύστημα παρκαρίσματος της σκούπας.

Αν η σκούπα βρίσκεται σε επικλινές δάπεδο. π.χ. σε ράμπα, θα πρέπει να συμπτύξετε τελείως τα δύο τμήματα του τηλεσκοπικού σωλήνα.

Σύστημα παρκαρίσματος για φύλαξη (εικ. 24)

⚠ Θέτετε εκτός λειτουργίας τη σκούπα μετά τη χρήση. Βγάζετε το φιν από την πρίζα.

- Τοποθετείτε τη σκούπα όρθια.
- Συμπτύσσετε τελείως τα δύο τμήματα του τηλεσκοπικού σωλήνα.
- Στερεώνετε το πέλμα με την προεξοχή στήριξης από πάνω στο στήριγμα σωλήνα.

Έτσι μπορείτε να μεταφέρετε άνετα τη σκούπα ή να την αποθηκεύσετε.

⚠ Για λόγους ασφαλείας μη σηκώνετε τη σκούπα από τη λαβή μεταφοράς του δοχείου σκόνης.

Συντήρηση

⚠ Διακόπτετε τη λειτουργία της συσκευής, πριν από κάθε εργασία συντήρησης και βγάζετε το φιν από την πρίζα.

Άδειασμα του δοχείου σκόνης (εικ. 25 - 30)

- Αδειάζετε το δοχείο σκόνης το αργότερο, όταν η σκόνη έχει φτάσει στο μαρκάρισμα **max** του δοχείου σκόνης.
- Τραβάτε προς τα πάνω και αφαιρείτε τη λαβή μεταφοράς του δοχείου σκόνης.
- Αφαιρείτε το δοχείο σκόνης προς τα πάνω.

Το περιεχόμενο μπορείτε να το πετάξετε μαζί με τα οικιακά απορρίμματα, από τη στιγμή που δεν περιέχει απαγορευμένες ουσίες.

- Κρατάτε το δοχείο σκόνης βαθιά σε έναν κάδο απορριμμάτων, έτσι ώστε να διαφύγει προς τα έξω όσο το δυνατόν λιγότερη σκόνη.
- Πιέζετε το κίτρινο πλήκτρο απασφάλισης κάτω στο δοχείο σκόνης.

Το καπάκι ανοίγει και η σκόνη πέφτει έξω.

- Κλείνετε το καπάκι μέχρι να βεβαιωθείτε ακουστικά ότι έχει ασφαλίσει.

- Τοποθετείτε το δοχείο σκόνης από πάνω στη σκούπα, μέχρι να βεβαιωθείτε ακουστικά ότι έπιασε.

- Τραβάτε προς τα κάτω τη λαβή μεταφοράς.

Καθαρίζετε το δοχείο σκόνης

Καθαρίζετε το δοχείο σκόνης, αν χρειάζεται.

- Καθαρίζετε το δοχείο σκόνης με νερό και απαλό απορρυπαντικό πλύσης πιάτων στο χέρι.
- Στεγνώνετε προσεκτικά το δοχείο σκόνης.

Καθαρισμός πλαισίου φίλτρου (εικ. 31 + 32)

Στο δοχείο σκόνης υπάρχει ένα αφαιρούμενο πλαίσιο φίλτρου. Το καθαρίζετε όταν η βρωμιά είναι εμφανής.

- Τοποθετείτε το άδειο και ανοιχτό δοχείο σκόνης στην μπροστινή πλευρά.
- Απασφαλίζετε το πλαίσιο φίλτρου και το αφαιρείτε.
- Αδειάζετε το πλαίσιο φίλτρου και το καθαρίζετε κάτω από τρεχούμενο κρύο νερό.

 Μην χρησιμοποιείτε απορρυπαντικό πλύσης πιάτων στο χέρι! Μην χρησιμοποιείτε αιχμηρά αντικείμενα. Στεγνώνετε το πλαίσιο φίλτρου προσεκτικά.

- Τοποθετείτε το στεγνό πλαίσιο φίλτρου στο δοχείο σκόνης, μέχρι να βεβαιωθείτε ακουστικά ότι έπιασε.

Καθαρισμός φίλτρου λεπτής σκόνης

Το φίλτρο λεπτής σκόνης είναι εξοπλισμένο με λειτουργία αυτοκαθαρισμού. Μόλις επιτευχθεί ένας συγκεκριμένος βαθμός βρωμιάς η σκούπα απενεργοποιείται αυτόματα για περίπου 20 δευτερόλεπτα και διεξάγει

έναν καθαρισμό ο οποίος προκαλεί έναν θόρυβο λειτουργίας. Το πλήκτρο ComfortClean στη σκούπα ανάβει κίτρινο.

Έναρξη λειτουργίας αυτοκαθαρισμού ComfortClean χειροκίνητα (εικ. 33)

Αν με τη σκούπα ξαφνικά μεγαλύτερη ποσότητα σκόνης, θα πρέπει στα διαλείμματα σκουπίσματος ή στο τέλος να ξεκινήσετε χειροκίνητα τη λειτουργία αυτοκαθαρισμού ComfortClean. Έτσι η σκούπα πετυχαίνει αμέσως πάλι το βέλτιστο αποτέλεσμα καθαρισμού.

- Πιέζετε το πλήκτρο ComfortClean στη σκούπα που έχει τεθεί σε λειτουργία για τουλάχιστον 2 δευτερόλεπτα.

Η σκούπα απενεργοποιείται για περίπου 20 δευτερόλεπτα και διεξάγει έναν καθαρισμό ο οποίος προκαλεί έναν θόρυβο λειτουργίας.

Το πλήκτρο ComfortClean στη σκούπα ανάβει κίτρινο.

Η σκούπα ξεκινά να λειτουργεί στη συνέχεια πάλι με τη βαθμίδα ισχύος που επιλέχθηκε την τελευταία φορά.

Εξάλλου συνιστούμε να αδειάζετε το δοχείο λεπτής σκόνης μία έως δύο φορές ανά έτος και να το καθαρίζετε (βλέπε κεφ. «Επιδιόρθωση μικροανωμάτων» ενότητα «Καθαρισμός φίλτρου λεπτής σκόνης χειροκίνητα»).

Αλλαγή μπαταρίας στην ασύρματη χειρολαβή (εικ. 34)

Αντικαθιστάτε τη μπαταρία κάθε 18 μήνες περίπου. Για τον σκοπό αυτόν να έχετε πάντα διαθέσιμη μια μπαταρία 3 V (μπαταρία λιθίου CR 2032).

Αν η μπαταρία έχει εξαντληθεί ή αν δεν έχει τοποθετηθεί μπαταρία στη συσκευή, μπορείτε να εξακολουθείτε να χρησιμοποιείτε τη σκούπα.

- Για να γίνει αυτό θέτετε σε λειτουργία τη σκούπα μέσω του ποδομοχλού λειτουργία/διακοπή ①.

Η βαθμίδα ισχύος  στο πεδίο ενδείξεων της σκούπας αναβοσβήνει.

- Πιέζετε το πλήκτρο ComfortClean στη σκούπα για τουλάχιστον τέσσερα δευτερόλεπτα (εικ. 33).

Μπορείτε να χειριστείτε τη σκούπα στη συνέχεια, όμως αποκλειστικά με τη μέγιστη ισχύ απορρόφησης.

- Ξεβιδώνετε τη βίδα στερέωσης του καλύμματος με ένα σταυροκατσάβιδο και αφαιρείτε το κάλυμμα.
- Αντικαθιστάτε την μπαταρία με μια καινούρια. Λάβετε υπόψη σας την πολικότητα.
- Τοποθετείτε πάλι το κάλυμμα στη θέση του και βιδώνετε σφιχτά τη βίδα στερέωσης.
- Πετάτε την παλιά μπαταρία στον κοινόχρηστο χώρο συγκέντρωσης χρησιμοποιημένων μπαταριών.

Πότε αλλάζετε τους συλλέκτες κλωστών

(δεν είναι δυνατό αυτό σε μοντέλα με πέλμα δαπέδου EcoTeQ Plus)

Οι συλλέκτες κλωστών στο στόμιο απορρόφησης του πέλματος δαπέδου μπορούν να αντικατασταθούν. Αλλάζετε τους συλλέκτες κλωστών, όταν διαπιστώσετε ότι το πέλος τους είναι τριμμένο.

Πώς αλλάζετε τους συλλέκτες κλωστών (εικ. 35 + 36)

- Ανασηκώνετε τους συλλέκτες κλωστών π.χ. με ένα απλό κατσαβίδι, από τις σχισμές.
- Τους αφαιρείτε και τοποθετείτε νέους.

Πώς καθαρίζετε τη ρόδα του πέλματος δαπέδου AllTeQ (εικ. 37)

Αν χρειάζεται, καθαρίζετε τη ρόδα του πέλματος δαπέδου.

- ① Απασφαλίζετε τον άξονα της ρόδας με ένα κέρμα.
 - ② Πιέζετε τον άξονα προς τα έξω και τον αφαιρείτε.
 - ③ Αφαιρείτε τη ρόδα.
- Αφαιρείτε στη συνέχεια κλωστές και τρίχες, τοποθετείτε πάλι τη ρόδα στη θέση της και ασφαλίστε τον άξονα της ρόδας.

Ανταλλακτικά μπορείτε να προμηθευτείτε από το κατάστημα που αγοράσατε τη συσκευή ή από το τμήμα ανταλλακτικών της Miele.

Περιποίηση

 Διακόπτετε τη λειτουργία της συσκευής, πριν από κάθε εργασία καθαρισμού και βγάξετε το φις από την πρίζα.

Ηλεκτρική σκούπα και εξαρτήματα

Η σκούπα και όλα τα πλαστικά εξαρτήματά της καθαρίζονται με ένα κοινό απορρυπαντικό κατάλληλο για πλαστικά.

Λάβετε υπόψη σας τις ειδικές υποδείξεις καθαρισμού για το δοχείο σκόνης και το πλαίσιο φίλτρου στο κεφάλαιο «Συντήρηση» και για το φίλτρο λεπτής σκόνης, το προφίλτρο και το δοχείο λεπτής σκόνης στο κεφάλαιο «Επιδιόρθωση μικροανωμαλιών».

 Μη χρησιμοποιείτε απορρυπαντικά με σκληρούς κόκκους ούτε καθαριστικά κεραμικών επιφανειών ή γενικής χρήσης ούτε προϊόντα περιποίησης που περιέχουν έλαια.

 Μην βυθίζετε ποτέ την ηλεκτρική σκούπα μέσα σε νερό. Τυχόν υγρασία μέσα στη σκούπα κρύβει κίνδυνο ηλεκτροπληξίας.

Τι πρέπει να κάνετε, όταν...

Τις περισσότερες απλές βλάβες ή ανωμαλίες που μπορεί να παρουσιαστούν κατά την καθημερινή χρήση, μπορείτε να τις αντιμετωπίσετε μόνοι σας. Σε πολλές περιπτώσεις εξοικονομείτε χρόνο και χρήμα, επειδή δεν χρειάζεται να καλέσετε το Miele Service.

Οι επόμενοι πίνακες μπορεί να σας βοηθήσουν να εντοπίσετε την αιτία μιας βλάβης ή ανωμαλίας και να την αποκαταστήσετε.

Πρόβλημα	Αιτία και διόρθωση
Η σκούπα τίθεται εκτός λειτουργίας αυτόνομα.	<p>Όταν η ηλεκτρική σκούπα υπερθερμανθεί, ένας θερμοστάτης ασφαλείας διακόπτει τη λειτουργία της. Η ανωμαλία εμφανίζεται, όταν αντικείμενα που έχουν απορροφηθεί, φράζουν τις διόδους απορρόφησης.</p> <ul style="list-style-type: none"> ■ Διακόπτετε τη λειτουργία της συσκευής με τον ποδομοχλό λειτουργία / διακοπή ① και βγάζετε το φιν από την πρίζα. <p>Αφού εξαλειφθεί η αιτία που προκάλεσε την ανωμαλία και μετά από χρόνο αναμονής 20-30 λεπτών περίπου, η σκούπα έχει κρυώσει σε σημείο που μπορείτε την θέσετε πάλι σε λειτουργία και να την χρησιμοποιήσετε.</p>
Το πλήκτρο ComfortClean ανάβει κίτρινο.	<p>Η σκούπα διεξάγει έναν αυτόματο καθαρισμό ο οποίος προκαλεί έναν θόρυβο λειτουργίας.</p> <ul style="list-style-type: none"> ■ Περιμένετε περίπου 20 δευτερόλεπτά μέχρι να τελειώσει ο καθαρισμός.
Το πλήκτρο ComfortClean ανάβει κόκκινο. Η σκούπα μεταβαίνει αυτόνομα στη μικρότερη βαθμίδα ισχύος.	<p>Το δοχείο σκόνης είναι γεμάτο.</p> <ul style="list-style-type: none"> ■ Αδειάζετε το δοχείο σκόνης. <p>Το προφίλτρο είναι βρώμικο.</p> <ul style="list-style-type: none"> ■ Καθαρίζετε το προφίλτρο (βλέπε κεφ. «Επιδιόρθωση μικροανωμαλιών», ενότητα «Καθαρισμός προφίλτρου»). <p>Το φίλτρο λεπτής σκόνης είναι βρώμικο.</p> <ul style="list-style-type: none"> ■ Καθαρίζετε το φίλτρο λεπτής σκόνης με πρώτη ευκαιρία (βλ. κεφάλαιο «Επιδιόρθωση μικροανωμαλιών», ενότητα «Καθαρισμός φίλτρου λεπτής σκόνης χειροκίνητα»).

Πρόβλημα	Αιτία και διόρθωση
Η απόδοση καθαρισμού μειώνεται.	<p>Το προφίλτρο είναι βρώμικο.</p> <ul style="list-style-type: none">■ Καθαρίζετε το προφίλτρο (βλέπε κεφ. «Επιδιόρθωση μικροανωμαλιών», ενότητα «Καθαρισμός προφίλτρου»).
	<p>Το δοχείο λεπτής σκόνης είναι γεμάτο.</p> <ul style="list-style-type: none">■ Αδειάζετε και καθαρίζετε το δοχείο λεπτής σκόνης με πρώτη ευκαιρία (βλέπε κεφ. «Επιδιόρθωση μικροανωμαλιών», ενότητα «Καθαρισμός φίλτρου λεπτής σκόνης χειροκίνητα»).

Επιδιόρθωση μικροανωμαλιών

 Διακόπτετε τη λειτουργία της συσκευής, πριν από κάθε αποκατάσταση ανωμαλίας και βγάξετε το φιν από την πρίζα.

Καθαρισμός προφίλτρου (εικ. 38 + 39)

Στην πίσω πλευρά του δοχείου σκόνης βρίσκεται το προφίλτρο. Το καθαρίζετε όταν η βρωμιά είναι εμφανής.

- Αφαιρείτε το δοχείο σκόνης.
- Απασφαλίζετε τη λαβή του προφίλτρου και το αφαιρείτε.
- Καθαρίζετε το προφίλτρο κάτω από τρεχούμενο κρύο νερό.

 Μη χρησιμοποιείτε απορρυπαντικό πλύσης πιάτων στο χέρι! Μη χρησιμοποιείτε αιχμηρά αντικείμενα. Στεγνώνετε το προφίλτρο προσεκτικά.

- Τοποθετείτε το στεγνό προφίλτρο πάλι στο δοχείο σκόνης και ασφαλίσετε τη λαβή.
- Τοποθετείτε το δοχείο σκόνης πάλι στη σκούπα.

Καθαρισμός φίλτρου λεπτής σκόνης χειροκίνητα (εικ. 40 - 45)

Προγραμματίζετε έναν χρόνο στεγνώματος 24 ωρών.

- Αφαιρείτε το δοχείο σκόνης.
- Απασφαλίζετε το δοχείο λεπτής σκόνης μέσα στην ηλεκτρική σκούπα προς την κατεύθυνση του βέλους και το αφαιρείτε.

- Αφήνετε να τρέξει λίγο νερό στο άνοιγμα επάνω στο δοχείο λεπτής σκόνης.

- Κουνάτε το δοχείο λεπτής σκόνης ελαφρά εδώ κι εκεί.

Έτσι δεσμεύεται η σκόνη που υπάρχει μέσα.

- Αδειάζετε το νερό από το άνοιγμα.

- Περιστρέφετε το επάνω μέρος προς την κατεύθυνση του βέλους, έτσι ώστε το μαρκάρισμα να δείχνει το σύμβολο .

Το επάνω μέρος έχει απασφαλιστεί.

- Αφαιρείτε το φίλτρο λεπτής σκόνης προσεκτικά προς τα πάνω από το δοχείο λεπτής σκόνης.

- Καθαρίζετε την εξωτερική πλευρά του φίλτρου λεπτής σκόνης κάτω από τρεχούμενο κρύο νερό.

 Μην καθαρίζετε το φίλτρο λεπτής σκόνης από την εσωτερική πλευρά.



Μη χρησιμοποιείτε απορρυπαντικό πλύσης πιάτων στο χέρι!

Μη χρησιμοποιείτε αιχμηρά αντικείμενα και μη βουρτσίζετε το φίλτρο λεπτής σκόνης.

Αφήνετε το φίλτρο λεπτής σκόνης μετά τον καθαρισμό να στεγνώσει για τουλάχιστον 24 ώρες.

- Καθαρίζετε το δοχείο λεπτής σκόνης με νερό και απαλό απορρυπαντικό πλύσης πιάτων στο χέρι.

- Στεγνώνετε το δοχείο λεπτής σκόνης προσεκτικά.

- Τοποθετείτε το στεγνό φίλτρο λεπτής σκόνης στο στεγνό δοχείο λεπτής σκόνης κατά τέτοιο τρόπο, ώστε το μαρκάρισμα να δείχνει το σύμβολο .
- Περιστρέψετε το επάνω μέρος προς την κατεύθυνση του βέλους, έτσι ώστε το μαρκάρισμα να δείχνει το σύμβολο .

Το επάνω μέρος είναι ασφαλισμένο.

- Τοποθετείτε το δοχείο λεπτής σκόνης στη σκούπα και το ασφαλίσετε.
- Τοποθετείτε το δοχείο σκόνης πάλι στη σκούπα.

Service

Επικοινωνία σε περίπτωση βλάβης

Για να επισκευαστούν οι βλάβες στη συσκευή σας, τις οποίες δεν μπορείτε να διορθώσετε μόνοι σας, απευθυνθείτε στο κατάστημα από το οποίο αγοράσατε τη συσκευή ή στο Miele Service.

Στην τελευταία σελίδα του παρόντος βιβλίου, θα βρείτε τα τηλέφωνα με τα οποία μπορείτε να επικοινωνήσετε για θέματα Service.

Εγγύηση

Ο χρόνος εγγύησης της συσκευής είναι 2 χρόνια.

Περισσότερες πληροφορίες για τους όρους εγγύησης στη χώρα σας παρέχει το Miele Service.

Πρόσθετα εξαρτήματα

Σημαντικό είναι να λάβετε πρώτα σοβαρά υπόψη σας τις οδηγίες περιποίησης και καθαρισμού που συνιστά ο κατασκευαστής του χαλιού ή του δαπέδου.

Σας συνιστούμε να χρησιμοποιείτε πάντα σακούλες, φίλτρα και εξαρτήματα με το λογότυπο γνησιότητας «ORIGINAL Miele». Μόνο έτσι μπορείτε να είσαστε σίγουροι ότι θα υπάρχει η πλήρης απόδοση ισχύος της σκούπας σας και η καλύτερη δυνατή καθαριότητα.

Λάβετε υπόψη σας ότι ανωμαλίες και ζημιές στη συσκευή οι οποίες οφείλονται στη χρήση εξαρτημάτων, τα οποία δεν φέρουν το λογότυπο «ORIGINAL Miele», δεν καλύπτονται από την εγγύηση της συσκευής.

Από που μπορείτε να προμηθευτείτε εξαρτήματα

Μπορείτε να προμηθευτείτε αυθεντικά εξαρτήματα Miele από τα καταστήματα πώλησης προϊόντων Miele, από το τμήμα ανταλλακτικών της Miele ή μέσω Internet στη διεύθυνση www.miele-shop.gr.

Αναγνωρίζετε τα αυθεντικά εξαρτήματα Miele από το λογότυπο «ORIGINAL Miele» που υπάρχει στη συσκευασία.



Ορισμένα μοντέλα είναι ήδη εξοπλισμένα εκ κατασκευής με ένα ή περισσότερα από τα ακόλουθα εξαρτήματα.

Πέλματα δαπέδου / Βούρτσες δαπέδου

Πέλα δαπέδου AllergoTeQ (SBDH 285-3)

Για το καθημερινό υγιεινό σκούπισμα όλων των χαλιών και μοκετών. Κατά το σκούπισμα εμφανίζεται η πρόοδος καθαρισμού του δαπέδου μέσω μιας έγχρωμης ένδειξης (φωτεινός σηματοδότης).

Βούρτσα TurboTeQ (STB 305-3) / Βούρτσα Turbo (STB 205-3)

Για την απορρόφηση κλωστών και τριχών από ελαφριά χαλιά με κοντό πέλος.

Βούρτσα δαπέδου Hardfloor (SBB 235-3)

Για το σκούπισμα ανθεκτικών γυμνών λείων δαπέδων.

Βούρτσα δαπέδου Parquet Twister με άξονα περιστροφής (SBB 300-3)

Με φυσική τρίχα, για το σκούπισμα γυμνών, λείων δαπέδων και μικρών γωνιών.

Βούρτσα δαπέδου Parquet Twister XL με άξονα περιστροφής (SBB 400-3)

Με φυσική τρίχα, για το γρήγορο σκούπισμα γυμνών, μεγάλων, λείων δαπέδων και μικρών γωνιών.

Λοιπά εξαρτήματα

Βούρτσα χειρός Turbo XS (STB 20)

Για το βούρτσισμα-σκούπισμα ταπετσαρίας επίπλων, στρωμάτων ή καθισμάτων αυτοκινήτου.

Βούρτσα γενικής χρήσης (SUB 20)

Για το ξεσκόνισμα βιβλίων, ραφιών, κ.λπ.

Βούρτσα για καλοριφέρ (SHB 30)

Για το ξεσκόνισμα σωμάτων καλοριφέρ, στενών ραφιών ή σχισμών.

Ρύγχος για στρώματα (SMD 10)

Για τον άνετο καθαρισμό στρωμάτων, ταπετσαρίας επίπλων καθώς και των σχισμών στις ενώσεις τους.

Ρύγχος για γωνίες και πτυχές, 300 χιλστ. (SFD 10)

Ρύγχος με extra μήκος για τον καθαρισμό πτυχών, ενώσεων και γωνιών.

Ρύγχος για γωνίες και πτυχές, 560 χιλστ. (SFD 20)

Ευέλικτο ρύγχος για τον καθαρισμό επιφανειών στις οποίες η πρόσβαση είναι δύσκολη.

**Ακροφύσιο για ταπετσαρίες επίπλων,
190 χιλστ. (SPD 10)**

Ακροφύσιο με έξτρα πλάτος για ταπετσαρίες επίπλων, για την απορρόφηση της σκόνης από ταπετσαρίες επίπλων, στρώματα και μαξιλάρια.

Τεχνικά χαρακτηριστικά

(για μοντέλα με ασύρματη χειρολαβή)

Ζώνη συχνοτήτων

433,05 MHz – 434,79 MHz

Μέγιστη ισχύς εκπομπής

< 10 μW

Δήλωση πιστότητας

Δια της παρούσης η εταιρεία Miele δηλώνει ότι αυτή η ηλεκτρική σκούπα δαπέδου ανταποκρίνεται στην οδηγία 2014/53/EU.

Το πλήρες κείμενο της Δήλωσης Πιστότητας της Ευρωπαϊκής Ένωσης είναι διαθέσιμο μέσω internet στις διευθύνσεις που ακολουθούν:

- Προϊόντα, λήψη, στη διεύθυνση www.miele.gr
- Service, ζήτηση πληροφοριών, οδηγίες χρήσης, στη διεύθυνση www.miele.gr/domestic/customer-information-385.htm με εισαγωγή της ονομασίας του προϊόντος ή του αριθμού κατασκευής

Advertencias e indicaciones de seguridad	58
Descripción del aparato	66
Su contribución a la protección del medio ambiente	68
Observación sobre las normativas europeas (UE) n.º 665/2013 (en función del país) y (UE) n.º 666/2013	70
Indicación respecto a las ilustraciones	71
Conexión	71
Manejo	72
Apoyar, transportar y guardar el aparato	75
Mantenimiento	75
Vaciar el depósito recogepolvo	75
Limpiar el depósito de polvo.....	76
Limpiar el bastidor del filtro	76
Limpieza del filtro para el polvo fino.....	76
Iniciar manualmente la función de autolimpieza ComfortClean	76
Sustitución de la pila del mango radiocontrol	77
¿Cuándo debo sustituir los desprendedores?	77
¿Cómo debo sustituir los desprendedores?	77
Limpiar el rodillo AllTeQ del cepillo universal	77
¿Qué hacer si ...?	79
Solución de pequeñas anomalías	81
Limpieza del prefiltro	81
Limpieza manual del filtro para el polvo fino	81
Servicio Post-venta	82
Contacto en caso de anomalías.....	82
Garantía.....	82
Accesorios especiales	82
Datos técnicos	84
Declaración de conformidad	84

es - Advertencias e indicaciones de seguridad

Este aspirador cumple todas las normas de seguridad vigentes. El uso inadecuado puede causar daños personales y materiales.

Lea las instrucciones de uso del aspirador antes de ponerlo en funcionamiento. Estas le ofrecerán indicaciones importantes en materia de seguridad, consumo y mantenimiento del aspirador. De esta forma se protegerá a sí mismo y a otros y evitará daños.

Según la norma internacional IEC 60335-1 Miele indica explícitamente que deben leerse y seguirse las indicaciones incluidas en el capítulo «Conexión» así como las advertencias e indicaciones de seguridad.

Miele no se hace responsable de los daños causados por no respetar estas indicaciones.

Guarde las instrucciones de manejo y entréguelas al nuevo propietario en caso de venta posterior del aparato.

Desconecte siempre el aspirador después de utilizarlo, antes de cambiar accesorios y antes de realizar cualquier tipo de intervención, mantenimiento y solución de anomalía. Desconecte la clavija de la base del enchufe.

Uso apropiado

- ▶ Este aspirador está concebido para ser utilizado con fines y en entornos domésticos.
- ▶ Este aspirador es válido para la limpieza diaria de alfombras, moquetas y suelos duros resistentes.

es - Advertencias e indicaciones de seguridad

- ▶ Este aspirador no está diseñado para ser utilizado en exteriores.
- ▶ Este aspirador es apto para el uso en alturas hasta 4000 m sobre el nivel del mar.
- ▶ Utilice el aspirador exclusivamente para aspirar superficies secas. No se deberá utilizar para aspirar partes del cuerpo humano o de animales. El resto de usos, cambios y modificaciones del aspirador no están permitidos.
- ▶ Aquellas personas que por motivo de una incapacidad física, sensorial o mental, inexperiencia o desconocimiento no estén en condiciones de manejar el aspirador de una forma segura, no podrán hacer uso del mismo sin la supervisión o permiso de un responsable.

Niños en casa

- ▶ ¡Peligro de ahogamiento! Al jugar, los niños podrían quedar enrollados en el material de embalaje (p. ej. plásticos) o cubrirse la cabeza con él y ahogarse. Mantenga el material del embalaje fuera del alcance de los niños.
- ▶ Los niños menores de ocho años deben permanecer alejados de la aspiradora, a no ser que estén vigilados en todo momento.
- ▶ Los niños a partir de ocho años pueden manejar la aspiradora sin supervisión si se les ha explicado su manejo de tal forma que puedan utilizarla de manera segura. Los niños deben poder reconocer y comprender los posibles peligros originados por un manejo incorrecto.

es - Advertencias e indicaciones de seguridad

- ▶ Los niños no deben limpiar o conectar el aspirador sin supervisión.
- ▶ Preste continua atención a los niños que se encuentren cerca del aspirador. No deje jamás que los niños jueguen con él.
- ▶ En los modelos con mango radiocontrol: mantener las baterías fuera del alcance de los niños.

Seguridad técnica

- ▶ Antes de la puesta en servicio compruebe que el aspirador y todos sus accesorios no presenten daños externos visibles. No utilice nunca un aspirador defectuoso.
- ▶ Compare los datos de conexión indicados en la placa de características del aspirador (voltaje y frecuencia), con los de la red eléctrica. Es imprescindible que estos datos coincidan. El aspirador es apto, sin modificación, para 50 Hz o 60 Hz.
- ▶ Es imprescindible que la toma de corriente esté protegida con un fusible de 16 A o 10 A como mínimo.
- ▶ El funcionamiento fiable y seguro del aspirador queda garantizado solo si está conectado a la red eléctrica pública.

- ▶ Al aspirar polvo especialmente fino, como el polvo procedente de taladros, arena, escayola, harina, etc., se generan cargas electrostáticas que pueden descargarse. Para evitar la sensación desagradable que producen dichas descargas, se ha colocado un revestimiento metálico en la parte inferior del mango superior. Por este motivo, al aspirar preste atención a colocar las manos siempre sobre este revestimiento metálico. Si su aspirador está equipado con un mango Eco Comfort, preste especial atención a que su mano permanezca continuamente en contacto con esta parte del mango, dotada con un revestimiento especial.
- ▶ No utilice el cable de conexión para transportar el aparato y no tire del cable para desenchufarlo de la red eléctrica. Evite que el cable de conexión pase por cantos cortantes y quede aprisionado. Evite pasar frecuentemente el aspirador por encima del cable de conexión. El cable de conexión, la clavija y el enchufe se podrían dañar y entrañar un peligro para su seguridad.
- ▶ En caso de que el cable de conexión esté dañado, no utilice el aspirador. Sustituya el cable de conexión dañado por completo junto con el carrete. Por motivos de seguridad, la sustitución solo puede ser llevada a cabo por personal autorizado por Miele o por el Servicio Post-venta de Miele.
- ▶ Cualquier trabajo de reparación del aspirador durante el período de garantía deberá ser realizado exclusivamente por un servicio técnico autorizado por Miele, ya que, de lo contrario, no podrá reclamarse el derecho de garantía por daños posteriores.

es - Advertencias e indicaciones de seguridad

- ▶ Las reparaciones solo podrán ser realizadas por personal autorizado por Miele. ¡Una reparación inadecuada puede entrañar graves peligros para el usuario!
- ▶ Miele garantiza que se cumplan los requisitos de seguridad, solo con las piezas de sustitución originales. Los componentes defectuosos solo podrán ser sustituidos por piezas originales de Miele.

Limpieza

- ▶ No sumerja nunca el aspirador ni los accesorios en agua.
- ▶ Limpie el aspirador y los accesorios solo con un paño seco o ligeramente húmedo. Excepción:
 - Depósito recogepolvo/depósito para polvo fino: limpie el depósito para el polvo fino con agua y un producto de limpieza suave. Séquelo por completo.
 - Filtro para el polvo fino: no limpie el interior del filtro para el polvo fino. Limpie la parte exterior bajo el grifo de agua fría. ¡No utilice ningún tipo de detergente! ¡No utilice objetos puntiagudos o con bordes afilados y no cepille el filtro para el polvo fino! Deje que el filtro para el polvo fino se seque durante al menos 24 h después de la limpieza, antes de volver a colocarlo.
 - Prefiltro/bastidor del filtro. limpie estas piezas bajo el grifo de agua fría. ¡No utilice ningún tipo de detergente! ¡No utilice objetos puntiagudos o con bordes afilados! Después de la limpieza, séquelas por completo.

Uso apropiado

- ▶ No utilice el aspirador sin el depósito de polvo, el prefiltro, el depósito de polvo fino y el filtro de polvo fino.
- ▶ No aspire objetos encendidos o ascuas, p. ej. cigarrillos ni ceniza o carbón aparentemente apagados.
- ▶ No aspire líquidos o suciedad húmeda. Después de la limpieza húmeda de alfombras o moquetas con limpiadores de espuma, cerciőrese de que estén totalmente secas antes de pasar el aspirador.
- ▶ No aspire el polvo del tőner. El tőner que se utiliza, p. ej., en impresoras y fotocopiadoras puede ser conductor de corriente eléctrica.
- ▶ No aspire sustancias f醁ilmente inflamables o explosivas ni gases y no pase el aspirador en los lugares donde se encuentran almacenadas estas sustancias.
- ▶ En ningűn caso aproxime la corriente de aspiraciűn a la cabeza.
- ▶ Importante para el manejo de la pila (en modelos con mango radiocontrol):
 - No poner en cortocircuito, recargar la pila o tirarla al fuego.
 - Eliminaciűn de la pila: retire la pila del mango radiocontrol y entréguela en un punto de recogida pertinente. No las deseche en la basura domėstica. No las deseche en la basura coműn.

Accesorios

- ▶ Cuando se aspire con un cepillo eléctrico o un turbo-cepillo, no toque el rodillo con cerdas mientras esté girando.
- ▶ Al aspirar solo con el tubo sin acoplar los accesorios, cerciórese de que el mango se encuentra en perfecto estado.
- ▶ Utilice exclusivamente accesorios con el logo «ORIGINAL Miele» en su embalaje. Solo así el fabricante puede garantizar su seguridad.

es - Descripción del aparato

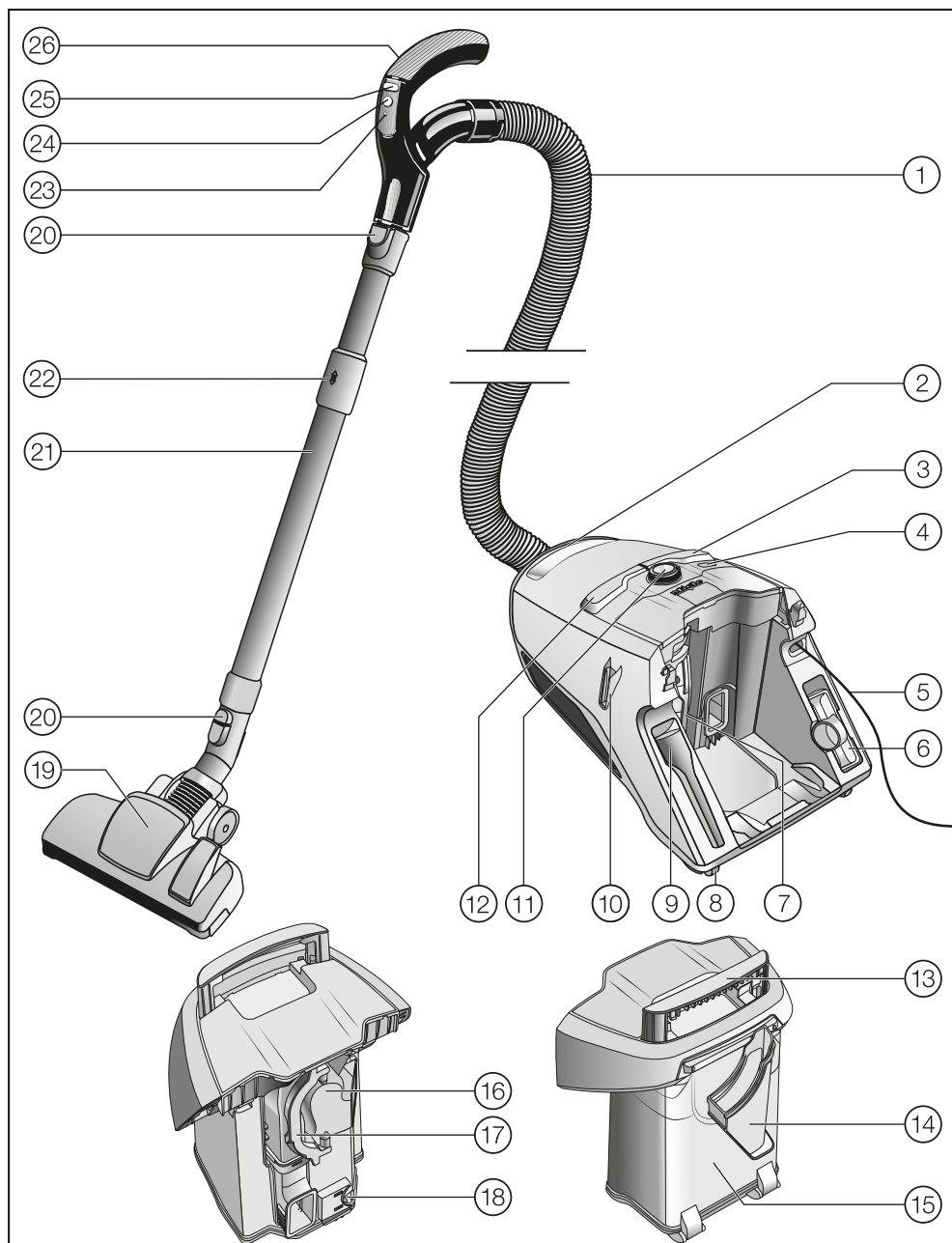

- ① Manguera de aspiración
- ② Asa de transporte del aspirador
- ③ Tecla pedal para el rebobinado del cable
- ④ Tecla ComfortClean
- ⑤ Cable de conexión
- ⑥ Tobera para tapicerías
- ⑦ Depósito para el polvo fino con filtro para el polvo fino
- ⑧ Ruedas*
- ⑨ Tobera plana
- ⑩ Sistema Parking para las pausas de aspiración
- ⑪ Mando giratorio (en los modelos equipados con mango radiocontrol: display)
- ⑫ Tecla pedal de conexión/desconexión ①
- ⑬ Asa de transporte del depósito recogepolvo
- ⑭ Bastidores del filtro
- ⑮ Depósito recogepolvo
- ⑯ Prefiltro
- ⑰ Asa del prefiltro
- ⑱ Desbloqueo del depósito recogepolvo
- ⑲ Cepillo universal*
- ⑳ Teclas de desbloqueo
- ㉑ Tubo telescópico Comfort
- ㉒ Desbloqueo del tubo telescópico Comfort
- ㉓ LED*
- ㉔ Tecla Standby para interrupciones breves de las tareas de aspiración*
- ㉕ Teclas +/- para el ajuste de la potencia aspiradora*
- ㉖ Mango (según modelo con válvula reguladora de aire)*

Parte inferior: sistema Parking para su almacenaje (no representado)

* disponible según modelo, los accesorios marcados de esta forma pueden ser diferentes o no estar incluidos en el suministro de serie.

Su contribución a la protección del medio ambiente

Eliminación del embalaje de transporte

El embalaje protege al aparato de daños durante el transporte. Los materiales del embalaje se han seleccionado siguiendo criterios ecológicos y en función de su posterior tratamiento en plantas de reciclaje.

La devolución del embalaje al ciclo de reciclado contribuye al ahorro de materias primas y reduce la generación de residuos. Por tanto, dichos materiales no deberán tirarse a la basura, sino entregarse en un punto de recogida específica.

Reciclaje de aparatos inservibles

Antes de la desestimación del aparato inservible, retire el filtro para el polvo fino y deséchelo en la basura doméstica.

Los aparatos eléctricos y electrónicos contienen multitud de materiales valiosos. También contienen sustancias concretas, mezclas y componentes que eran necesarios para su funcionamiento y seguridad. En la basura doméstica, así como si se manipulan de forma incorrecta, pueden ser perjudiciales para la salud y causar daños en el medio ambiente. En ningún caso tire su aparato inservible en la basura doméstica.



En su lugar, utilice para ello los puntos de recogida y almacenamiento oficialmente establecidos para la entrega y reciclaje de aparatos eléctricos y electrónicos disponibles en el municipio, distribuidores o Miele. Usted es el único responsable legal de borrar cualquier dato personal disponible en el aparato a eliminar. Guarde el aparato inservible fuera del alcance de los niños hasta el momento de transportarlo al desguace.

Entrega de baterías y acumuladores inservibles

Los aparatos eléctricos y electrónicos contienen multitud de pilas y baterías que tampoco pueden desecharse en la basura doméstica después del uso. Está legalmente obligado a retirar las baterías y acumuladores inservibles incluidos en el aspirador, así como depositarlos en un punto de recogida locales correspondiente (p. ej. un negocio), donde puedan desecharse gratuitamente. Las baterías y acumuladores pueden contener sustancias perjudiciales para la salud y dañinas en el medio ambiente.

El marcado de la batería o del acumulador proporciona más información. El cubo de basura tachado significa que las baterías y acumuladores no pueden desecharse de ningún modo en la basura doméstica. Si el cubo de basura tachado está marcado con uno o varios de los símbolos químicos indicados, entonces contienen plomo (Pb), cadmio (Cd) y/o mercurio (Hg).



Las baterías y acumuladores inservibles contienen importantes materias primas y pueden reutilizarse. La recogida selectiva de baterías y acumuladores inservibles facilita el tratamiento y el reciclaje.

Observación sobre las normativas europeas (UE) n.º 665/2013 (en función del país) y (UE) n.º 666/2013

Este aspirador es un aspirador doméstico y está clasificado como aspirador universal conforme a las normativas mencionadas anteriormente.

Estas instrucciones de manejo, así como otros datos se pueden descargar en la página de Miele en www.miele.com.

El consumo energético anual indicado en la hoja de datos técnicos de la UE y en la etiqueta de eficiencia energética online (ambos disponibles en función del país) describe el consumo energético indicativo y anual (kWh al año) en base a 50 procesos de limpieza. El consumo real de energía depende de la forma de utilizar el aspirador.

Todas las pruebas y cálculos a ejecutar en las normativas mencionadas anteriormente han sido realizados conforme a las normas vigentes armonizadas teniendo en cuenta las directrices de las normativas de la Comisión Europea publicadas en septiembre de 2014:

- a) EN 60312-1 Aspiradores para uso doméstico - Parte 1: Aspiradores secos - Métodos para calcular el rendimiento
- b) EN 60704-2-1 Dispositivos domésticos y aparatos eléctricos similares - Código de prueba para determinar el nivel acústico transportado en el aire - Parte 2-1: Requisitos particulares de los aspiradores
- c) EN 60335-2-2 Dispositivos domésticos y aparatos eléctricos similares - Seguridad - Parte 2-2: Requisitos particulares de los aspiradores y dispositivos de succión de agua

No todos los cepillos universales y accesorios de aspiración suministrados con el aspirador son aptos para realizar la limpieza intensiva de alfombras o suelos duros que se describe en las normativas. Se han utilizado los cepillos universales y los ajustes siguientes para calcular los valores:

La tobera universal con las cerdas introducidas se utiliza para calcular el consumo energético y la clase de limpieza sobre alfombras y suelos duros, así como para el nivel acústico (pulsar la tecla pedal .

La hoja de datos de la UE y la etiqueta de eficiencia energética online (ambas disponibles en función del país) hacen referencia exclusivamente a las combinaciones y ajustes de los cepillos universales que aquí se indican sobre los distintos recubrimientos de suelo.

Indicación respecto a las ilustraciones

Las ilustraciones que se indican en los capítulos se encuentran al final de las contracubiertas de las presentes instrucciones de uso.

Conexión

Conectar la manguera de aspiración (fig. 01 + 02)

- Introduzca la boca de aspiración en el orificio de aspiración del aspirador hasta percibir que encaje. Para ello, introduzca ambos dispositivos auxiliares de introducción el uno en el otro.
- Presione las teclas de desbloqueo situadas en los laterales de la boca de aspiración y extraiga la manguera de aspiración del orificio de aspiración.

Acoplar la manguera de aspiración y el mango (fig. 03)

- Introduzca la manguera de aspiración hasta que encaje claramente en el mango.

Acoplar el mango y el tubo de aspiración (fig. 04)

- Introduzca el mango hasta que encaje claramente en el tubo de aspiración. Para ello, introduzca ambos dispositivos auxiliares de introducción el uno en el otro.
- Pulse la tecla de desbloqueo si desea separar las piezas y extraiga el mango del tubo de aspiración girándolo ligeramente.

Encajar el tubo telescópico y el cepillo Universal conmutable (fig. 05)

- Acople el tubo telescópico en el cepillo Universal girándolo hacia la izquierda y la derecha, hasta que encaje perfectamente.
- Pulse la tecla de desbloqueo si desea separar las piezas y extraiga el tubo telescópico del cepillo Universal girándolo ligeramente.

Utilización de los accesorios suministrados (fig. 06)

- ① **Tobera plana**
Para eliminar el polvo de pliegues, ranuras y rincones.
- ② **Tobera para tapizados**
Para aspirar el polvo de los muebles tapizados, colchones, cojines, cortinas o similares.
- ③ **Cepillo de cerdas naturales, adjunto suelto**
(en función del modelo)
Para aspirar perfiles así como objetos tallados, adornos o aplicaciones delicadas similares. La cabeza giratoria facilita la adaptación a la posición más conveniente.

La tobera plana y la tobera para tapizados se encuentran en alojamientos en la parte trasera del aspirador.

Algunos modelos están dotados de un turbo-cepillo que no está representado. Estos aspiradores disponen de unas instrucciones de manejo individuales para el turbo-cepillo.

Manejo

Ajustar el cepillo de cerdas en el mango Eco Comfort (fig. 07)

Algunos modelos están equipados con un mango Eco Comfort.

El cepillo de cerdas está especialmente indicado para la limpieza de superficies resistentes, por ejemplo para aspirar teclados o migas.

- Pulse la tecla de desbloqueo del cepillo de cerdas y deslícelo sobre la guía hasta que encaje perfectamente.
- Pulse la tecla de desbloqueo una vez finalizada la aspiración y vuelva a colocar el cepillo de cerdas en la posición de salida, hasta que encaje perfectamente.

Ajustar el tubo telescópico (fig. 08)

El tubo telescópico consta de dos tubos, uno encajado en el otro, que permite ajustar su longitud según la necesidad individual.

- Desbloquee el dispositivo de ajuste y ajuste el tubo telescópico a la longitud deseada.

Ajustar el cepillo Universal conmutable (fig. 09, 10 + 11)

Según el modelo, su aspirador está dotado de serie con uno de los cepillos universales mostrados.

Este aspirador es válido para la aspiración diaria de alfombras, moquetas y suelos duros resistentes.

Miele le ofrece un amplio surtido de cepillos y accesorios especiales para la limpieza de otro tipo de suelos (ver el capítulo «Accesorios opcionales [no suministrados]»).

Observe ante todo las instrucciones de limpieza y cuidados del fabricante del suelo.

Aspire los suelos duros resistentes y los suelos con ranuras o hendiduras con las cerdas extraídas:

- Pulse la tecla pedal .

Limpieza rápida de de suelos y aspiración de alfombras y moquetas con las cerdas introducidas:

- Pulse la tecla pedal .

Si le parece que la fuerza de deslizamiento del cepillo universal conmutable es demasiado alta, reduzca la potencia de aspiración hasta que el cepillo Universal se deslice suavemente (ver el capítulo «Manejo», apartado «Seleccionar potencia de aspiración»).

Cepillo universal conmutable (fig. 12)

El cepillo universal conmutable es también apto para la limpieza de escaleras.

 Por motivos de seguridad, aspire las escaleras empezando por abajo.

Extracción del cable de conexión (fig. 13)

- Extraiga el cable de conexión hasta obtener la largura deseada.
- Enchufe la clavija de red en la base del enchufe.

 En caso de un tiempo de funcionamiento superior a 30 minutos, el cable de conexión deberá extraerse por completo. De lo contrario existe riesgo de sobrecalentamiento y daños.

Enroskar el cable de conexión (fig. 14)

- Desconecte la clavija de la base del enchufe.
- Pulse brevemente la tecla pedal para enroskar el cable.

El cable de conexión se enrosca por completo.

En caso de que no desee que se enrosque por completo, desactive la función. Sostenga el cable de conexión en la mano mientras se enrosca y tire de él brevemente cuando se haya enroscado por completo.





Conexión y desconexión (fig. 15)

- Pise la tecla pedal de conexión / desconexión .

Seleccionar la potencia de aspiración

Es posible adaptar la potencia de aspiración del aparato a las necesidades de cada caso. Reduciendo la potencia, disminuirá notablemente la facilidad de deslizamiento del cepillo universal.

En el aspirador hay símbolos asignados a los niveles de potencia que indican para qué resulta recomendable cada nivel.

-  Cortinas, tejidos
-  Alfombras de terciopelo de alta calidad o similares
-  Alfombras y moquetas de material rizado
-  Suelos duros, alfombras y moquetas muy sucias (también para la limpieza de tapizados y colchones con la tobera para tapizados)

Cuando utilice el cepillo universal conmutable y la fuerza de desplazamiento le parezca demasiado alta, reduzca la potencia de aspiración hasta que el cepillo se desplace suavemente.



Según el modelo, su aspirador está dotado de serie con uno de los siguientes filtros de salida de aire:

- Mando giratorio
- Mango radiocontrol

Mando giratorio (fig. 16)

- Gire el mando giratorio hasta el nivel de potencia deseado.

Mango radiocontrol (fig. 17)

Tras conectar el aspirador con la tecla pedal de conexión / desconexión , el nivel de potencia  parpadea en el display del aspirador.

- Pulse la tecla Standby  del mango radiocontrol.

El nivel de potencia  se ilumina en el display del aspirador.

Durante la primera puesta en funcionamiento el aspirador se conecta en este nivel de máxima potencia.

A partir del siguiente uso, el aspirador se conecta en el nivel de potencia seleccionado la última vez que se usó. El nivel parpadea.

- Pulse la tecla + en el mango radiocontrol si desea una potencia de aspiración mayor.
- Pulse la tecla - en el mango radiocontrol si desea una potencia de aspiración menor.

Abrir la válvula reguladora de aire (fig. 18 + 19)

(no disponible en los modelos con mango radiocontrol y mango Eco Comfort)

Puede reducir brevemente la potencia de aspiración, p. ej. al pasar de una moqueta a una alfombra pequeña, evitando que quede «pegada» a la tobera.

- Abra la válvula reguladora de aire del mango hasta que la tobera pueda deslizarse fácilmente.

De esta forma se reduce la fuerza de deslizamiento de la tobera de aspiración utilizada.

Al aspirar

- Al aspirar, tire del aspirador como si de un trineo se tratara. También puede utilizar el aspirador colocándolo en posición vertical, p. ej. para aspirar escaleras o cortinas.

 Al aspirar, especialmente al aspirar polvo fino como el que proviene de taladros, arena, escayola, harina, etc., se generan cargas electrostáticas que pueden descargarse en determinadas situaciones. Para evitar la sensación desagradable que producen dichas descargas, se ha colocado un revestimiento metálico en la parte inferior del mango superior. Por este motivo, al aspirar preste atención a colocar las manos siempre sobre este revestimiento metálico. Si su aspirador está equipado con un mango Eco Comfort, preste especial atención a que su mano permanezca continuamente en contacto con esta parte del mango, dotada con un revestimiento especial. En la parte superior curvada se ha colocado un revestimiento metálico (fig. 20, 21 + 22).

Si se aspira una gran cantidad de polvo de una sola vez, será necesario iniciar manualmente la función de autolimpieza ComfortClean durante las pausas de limpieza o después de las mismas. De esta forma el aspirador alcanza de inmediato el mejor resultado posible de limpieza (ver el capítulo «Mantenimiento», apartado «Iniciar manualmente la función de autolimpieza ComfortClean»).

Interrumpir el funcionamiento (fig. 17)

(en los modelos equipados con mango radiocontrol)

Para interrupciones breves de las tareas de aspiración existe la posibilidad de interrumpir el funcionamiento del aspirador.

- Pulse la tecla Standby  del mango radiocontrol.

 No deje el aspirador permanentemente en el modo Standby, utilice esta función solo para interrupciones breves. Riesgo de daños.

Cada pulsación de teclas del mango radiocontrol se indica mediante la iluminación del LED.

Tras una interrupción tiene las siguientes posibilidades:

- Pulse de nuevo la tecla Standby , así el aspirador se conecta en el último nivel de potencia seleccionado.
- Pulse la tecla +, así el aspirador se conecta al máximo nivel de potencia.
- Pulse la tecla -, el aspirador se conecta al mínimo nivel de potencia.

Apoyar, transportar y guardar el aparato

Sistema Parking para las pausas de aspiración (fig. 23)

Para las breves interrupciones de las tareas de aspiración existe la posibilidad de «aparcar» cómodamente el tubo de aspiración con el complemento correspondiente, sujetándolo a la carcasa del aparato.

- Encaje desde arriba el complemento aspirador en el soporte de aparcamiento situado en la parte posterior del aspirador.

Si el aspirador se encuentra sobre una superficie inclinada, p. ej. en una rampa, recoja todas las piezas del tubo telescópico.

Sistema Parking para su almacenaje (fig. 24)

 Desconecte el aspirador después de ser utilizado. Desconecte la clavija de la base del enchufe.

- Coloque el aspirador en posición vertical.
- Encaje el tubo telescópico por completo.
- Encaje el complemento aspirador con los soportes del sistema Parking desde arriba en el soporte del tubo aspirador.

Así podrá trasladar o guardar el aparato cómodamente.

 Por motivos de seguridad, no levante el aspirador tirando del asa de transporte.

Mantenimiento

 Antes de llevar a cabo cualquier trabajo de mantenimiento, desconecte el aparato y desenchúfelo de la red eléctrica.

Vaciar el depósito recogepolvo (fig. 25–30)

- Vacíe el depósito recogepolvo como muy tarde cuando el polvo alcance la marca **máx** en el depósito recogepolvo.

- Extraiga el asa de transporte del depósito recogepolvo hacia arriba.
- Retire el depósito recogepolvo hacia arriba.

Puede depositar el contenido en la basura de casa, si no contiene nada que no se pueda eliminar a través de esta.

- Mantenga el depósito recogepolvo tan cerca como pueda del cubo de basura para que no se levante una gran polvareda.
- Pulse la tecla amarilla de desbloqueo bajo el depósito recogepolvo.

La tapa se abre y el polvo cae.

- Cierre la tapa hasta que encaje claramente.
- Introduzca el depósito recogepolvo en el aspirador desde arriba, hasta que encaje correctamente.
- Presione el asa de transporte hacia abajo.

Limpiar el depósito de polvo

Limpie el depósito de polvo cuando sea necesario.

- Limpie el depósito de polvo con agua y un producto de limpieza suave.
- Seque cuidadosamente el depósito de polvo.

Limpiar el bastidor del filtro (fig. 31 + 32)

En el depósito recogepolvo se encuentra un bastidor del filtro extraíble. En caso de que esté visiblemente sucio, límpielo.

- Coloque el depósito recogepolvo vacío y abierto en la parte delantera.
- Desbloquee el bastidor del filtro y extraígallo.
- Vacíe el bastidor del filtro y límpielo bajo el grifo de agua fría.

⚠ ¡No utilice ningún tipo de detergente!
 ¡No utilice objetos puntiagudos o con bordes afilados!
 Seque cuidadosamente el bastidor del filtro.

- Introduzca el bastidor del filtro seco en el depósito recogepolvo, hasta que encaje correctamente.

Limpieza del filtro para el polvo fino

El filtro para el polvo fino está dotado de una función de autolimpieza. El aspirador se desconecta automáticamente durante aprox. 20 segundos al alcanzar un grado de suciedad determinado y lleva a cabo una limpieza automática, que se puede oír.

La tecla ComfortClean del aspirador se ilumina en amarillo.

Iniciar manualmente la función de autolimpieza ComfortClean (fig. 33)

Si se aspira una gran cantidad de polvo de una sola vez, será necesario iniciar manualmente la función de autolimpieza ComfortClean durante las pausas de limpieza o después de las mismas. Gracias ello el aspirador alcanza inmediatamente de nuevo el mejor resultado de limpieza posible.

- Pulse la tecla ComfortClean en el aspirador conectado durante el menos dos segundos.

El aspirador se desconecta durante aprox. 20 segundos y lleva a cabo una limpieza automática, que se puede oír. La tecla ComfortClean del aspirador se ilumina en amarillo.

El aspirador se conecta al nivel de potencia que se seleccionó la última vez.

Además recomendamos vaciar y limpiar el depósito para el polvo fino una o dos veces al año (ver el capítulo «Solución de pequeñas anomalías», apartado «Limpieza manual del filtro para el polvo fino»).

Sustitución de la pila del mango radiocontrol (fig. 34)

Sustituya la pila aprox. cada 18 meses. Para ello, tenga preparada una pila 3 V (pila de botón CR 2032).

Puede seguir utilizando el aspirador aunque la pila esté agotada o no se haya colocado ninguna pila.

- Conecte para ello el aspirador con la tecla pedal de conexión / desconexión ①.

El nivel de potencia  parpadea en el display del aspirador.

- Pulse la tecla ComfortClean en el aspirador durante el menos cuatro segundos (fig. 33).

El aspirador puede continuar funcionando de este modo aunque únicamente al máximo nivel de potencia.

- Afloje los tornillos de sujeción de la tapa con un destornillador de estrella y retire la tapa.
- Sustitúyala por una nueva. Tenga siempre en cuenta la polaridad.

- Coloque de nuevo la tapa y apriete bien los tornillos de sujeción.
- Entregue la pila usada en el punto de recogida pertinente.

¿Cuándo debo sustituir los desprendedores?

(no es posible en los modelos con cepillo universal EcoTeQ Plus)

Es posible sustituir los desprendedores de hilos de la tobera del cepillo universal. Sustituya los desprendedores de hilos cuando detecte que están desgastados.

¿Cómo debo sustituir los desprendedores? (fig. 35 + 36)

- Extraiga los desprendedores de hilos de su alojamiento levantándolos, p. ej. con un destornillador.
- Sustituya los desprendedores de hilos por unos nuevos.

Limpiar el rodillo AllTeQ del cepillo universal (fig. 37)

Limpiar el rodillo del cepillo universal, en caso necesario.

- ① Desbloquee el eje del rodillo con una moneda.
- ② Extraiga y retire el eje del rodillo ejerciendo presión.
- ③ Extraiga el rodillo.

- A continuación, retire los hilos y cables, coloque nuevamente el rodillo y bloquee el eje del rodillo.

También puede obtener las piezas de recambio a través de su distribuidor Miele o el Servicio Post-venta de Miele.

Mantenimiento

 Desconecte el aparato y desenchúfelo de la red eléctrica antes de llevar a cabo cada limpieza.

Aspirador y accesorios

Limpie el aspirador y todos los accesorios de plástico con un producto de limpieza común para plásticos.

Observe las indicaciones especiales de limpieza para el depósito recoge-polvo y el bastidor del filtro en el capítulo «Mantenimiento» y para el filtro para el polvo fino, el prefiltro y el depósito para el polvo fino en el capítulo «Solución de pequeñas anomalías».

 No utilice productos de limpieza abrasivos, limpiacristales, limpiadores multiuso ni productos de cuidado que contengan aceites.

 No sumerja nunca el aspirador ni los accesorios en agua. La humedad en el interior del aspirador podría dar lugar a descargas eléctricas.

¿Qué hacer si ...?

La mayor parte de las anomalías que se producen en el día a día las podrá solucionar usted mismo. En muchos casos, le supondrá un ahorro de tiempo y dinero evitar una intervención del Servicio Técnico.

Las siguientes tablas servirán para ayudarle a localizar y solucionar las causas de las mencionadas anomalías o fallos.

Problema	Causa y solución
<p>El aspirador se desconecta automáticamente.</p>	<p>Un limitador de temperatura desconecta el aspirador cuando se calienta excesivamente. La anomalía puede surgir si un objeto aspirado voluminoso obstruye el conducto de aspiración.</p> <ul style="list-style-type: none"> ■ Desconecte el aspirador con la tecla pedal Conexión/desconexión ① y desenchúfelo de la red eléctrica. <p>Una vez solucionada la anomalía y transcurridos aprox. 20–30 minutos de espera, el aspirador se habrá enfriado lo suficiente y podrá volver a conectarse y utilizarse.</p>
<p>La tecla ComfortClean se ilumina en amarillo.</p>	<p>El aspirador lleva a cabo una limpieza automática, que se puede oír.</p> <ul style="list-style-type: none"> ■ Espere aprox. 20 segundos hasta que finalice la limpieza.
<p>La tecla ComfortClean se ilumina en rojo. El aspirador conmuta automáticamente al nivel de potencia más bajo.</p>	<p>El depósito recogepolvo está lleno.</p> <ul style="list-style-type: none"> ■ Vacíe el depósito recogepolvo. <p>El prefiltro está sucio.</p> <ul style="list-style-type: none"> ■ Limpie el antefiltro (véase el capítulo «Solución de pequeñas anomalías», apartado «Limpieza del antefiltro»). <p>El filtro para el polvo fino está sucio.</p> <ul style="list-style-type: none"> ■ Limpie el filtro para el polvo fino en la siguiente ocasión (véase el capítulo «Solución de pequeñas anomalías», apartado «Limpieza manual del filtro para el polvo fino»).

Problema	Causa y solución
La potencia de limpieza disminuye.	El prefiltro está sucio. ■ Limpie el antefiltro (véase el capítulo «Solución de pequeñas anomalías», apartado «Limpieza del antefiltro»).
	El filtro para el polvo fino está lleno. ■ Vacíe y limpie el depósito para el polvo fino en la siguiente ocasión (ver el capítulo «Solución de pequeñas anomalías», apartado «Limpieza manual del filtro para el polvo fino»).

Solución de pequeñas anomalías

 Antes de llevar a cabo cualquier eliminación de anomalía, desconecte el aparato y desenchúfelo de la red eléctrica.

Limpeza del prefiltro (fig. 38 + 39)

En la parte posterior del depósito recogepolvo se encuentra el prefiltro. En caso de que esté visiblemente sucio, límpielo.

- Retire el depósito recogepolvo.
- Desbloquee el asa del prefiltro y extráigalo.
- Limpie el prefiltro bajo el grifo de agua fría.

 ¡No utilice ningún tipo de detergente!
¡No utilice objetos puntiagudos o con bordes afilados!
Seque inmediatamente el prefiltro.

- Introduzca el prefiltro seco de nuevo en el depósito recogepolvo y bloquee el asa.
- Introduzca el depósito recogepolvo de nuevo en el aspirador.

Limpeza manual del filtro para el polvo fino (fig. 40–45)

Planee un tiempo de secado de 24 horas.

- Retire el depósito recogepolvo.
- Desbloquee el filtro para el polvo fino del aspirador en la dirección de la flecha y extráigalo.

- Deje correr algo de agua por la abertura superior del depósito para el polvo fino.
- Mueva el depósito para el polvo fino ligeramente hacia un lado y hacia el otro.

De este modo se mezcla el polvo.

- Deseche el agua por la abertura.
- Gire la parte superior siguiendo la dirección de la flecha, de manera que la marca indique hacia el símbolo .

La parte superior está desbloqueada.

- Retire hacia arriba el filtro para el polvo fino del depósito para el polvo fino cuidadosamente.
- Limpie la parte exterior del depósito para el polvo fino bajo el grifo de agua fría.

 No limpie el interior del filtro para el polvo fino.
¡No utilice ningún tipo de detergente!
¡No utilice objetos puntiagudos o con bordes afilados y no cepille el filtro para el polvo fino!
Deje que el filtro para el polvo fino se seque durante al menos 24 h después de la limpieza.

- Limpie el depósito para el polvo fino con agua y un producto de limpieza suave.
- Seque cuidadosamente el depósito para el polvo fino.
- Coloque el filtro para el polvo fino seco en el depósito para el polvo fino seco de manera que la marca indique hacia el símbolo .

- Gire la parte superior siguiendo la dirección de la flecha, de manera que la marca indique hacia el símbolo .

La parte superior está bloqueada.

- Coloque el depósito para el polvo fino en el aspirador y bloquéelo.
- Introduzca el depósito recogepolvo de nuevo en el aspirador.

Servicio Post-venta

Contacto en caso de anomalías

En caso de anomalías, que no pueda solucionar usted mismo, informe a su distribuidor Miele o al Servicio Post-venta de Miele.

Al final de este documento encontrará el número de teléfono del Servicio Post-venta de Miele.

Garantía

La duración de la garantía es de 2 años.

A través del Servicio Post-venta obtendrá más información sobre las condiciones de garantía de su país.

Accesorios especiales

Observe ante todo las instrucciones de limpieza y cuidados del fabricante del suelo.

Le recomendamos que utilice exclusivamente accesorios con el logo «ORIGINAL Miele». Solo así optimizará la potencia del aspirador y conseguirá el mejor resultado de limpieza.

Tenga en cuenta que las anomalías y los daños que se hayan producido en el aspirador derivados de la utilización de accesorios que no sean originales de Miele (logo «ORIGINAL Miele»), no se contemplarán en la garantía.

Fuentes de referencia para accesorios

Los accesorios originales de Miele se pueden adquirir a través de la tienda online de Miele, del Servicio Post-venta Miele o de un distribuidor Miele especializado.

Sabrán qué accesorios son originales de Miele porque en su embalaje encontrará el logo «ORIGINAL Miele».



Algunos modelos están equipados de serie con uno o varios de los siguientes accesorios.

Tobera universal / cepillos

Tobera universal AllergoTeQ (SBDH 285-3)

Para la limpieza higiénica diaria de todo tipo de suelos. Al aspirar, el progreso de limpieza se visualiza a través de un display de color (indicación de semáforo).

Turbo-cepillo TurboTeQ (STB 305-3) / Turbo-cepillo Turbo (STB 205-3)

Para retirar fibras y cabellos de alfombras o felpudos de pelo corto.

Cepillo Hardfloor (SBB 235-3)

Para aspirar suelos duros y resistentes.

Cepillo Parquet Twister con juntas rotatorias (SBB 300-3)

De cerdas naturales, para aspirar grandes superficies de suelos duros y pequeñas aberturas.

Cepillo Parquet Twister XL con juntas rotatorias (SBB 400-3)

De cerdas naturales, para aspirar rápidamente grandes superficies lisas de suelos duros y pequeñas aberturas.

Otros accesorios

Turbo-cepillo Mini XS (STB 20)

Para limpiar muebles tapizados, colchones o asientos de coches.

Cepillo Universal (SUB 20)

Para aspirar libros, estanterías y similares.

Cepillo para láminas / radiadores (SHB 30)

Para eliminar el polvo de los nervios de los radiadores, estanterías estrechas o ranuras.

Tobera para colchones (SMD 10)

Para aspirar cómodamente colchones y muebles tapizados y sus ranuras.

Tobera plana, 300 mm (SFD 10)

Tobera plana extralarga para eliminar el polvo de pliegues, ranuras y rincones.

Tobera plana, 560 mm (SFD 20)

Tobera flexible para aspirar en lugares de difícil acceso.

Tobera para tapizados, 190 mm (SPD 10)

Tobera para tapizados extra-ancha para aspirar muebles tapizados, colchones o cojines.

Datos técnicos

(para modelos con mango radiocontrol)

Banda de frecuencia	433,05 MHz – 434,79 MHz
Potencia de transmisión máxima	< 10 μ W

Declaración de conformidad

Por la presente, Miele declara que este aspirador cumple con los requisitos de la directiva europea 2014/53/EU.

En el siguiente link encontrará el texto completo de la declaración de conformidad europea:

- productos, descarga, en www.miele.es
- Atención al cliente, solicitud de información, instrucciones de manejo, e www.miele.es/electrodomesticos/solicitud-de-informacion-385.htm introduciendo el nombre del producto o el número de fabricación

Biztonsági utasítások és figyelmeztetések	86
Készülékleírás	92
Az Ön hozzájárulása a környezetvédelemhez	94
Megjegyzések az EU 665/2013 (országtól függően) és EU 666/2013 rendeletekhez	96
Ábra hivatkozások	97
Csatlakoztatás	97
A mellékelt tartozékok használata	97
Használat	97
Leállítás, szállítás és tárolás	101
Karbantartás	101
A portartály ürítése	101
A portartály tisztítása.....	101
A szűrőkeret tisztítása	101
A finompor-szűrő tisztítása.....	102
A ComfortClean öntisztító funkció manuális indítása	102
Elemcsere a rádióvezérléses markolatban	102
Mikor cseréljem ki a szálemelőket?.....	102
Hogyan cseréljem ki a szálemelőket?	103
A padló szívófej görgőinek AllTeQ tisztítása	103
Ápolás	103
Mi a teendő, ha	104
Hibaelhárítás	105
Az előszűrő tisztítása	105
A finompor-szűrő manuális tisztítása	105
Vevőszolgálat	106
Kapcsolat üzemzavar esetén	106
Garancia	106
Utólag vásárolható tartozékok	106
Műszaki adatok	108
Megfelelőségi nyilatkozat	108

hu - Biztonsági utasítások és figyelmeztetések

Ez a porszívó megfelel az előírt biztonsági előírásoknak. A nem rendeltetésszerű használat személyi sérülésekhez és anyagi károkhoz vezethet.

A porszívó első használata előtt olvassa el a használati útmutatót. Fontos útmutatásokat ad a porszívó biztonságára, használatára és karbantartására vonatkozólag. Ezáltal védi önmagát és másokat, valamint elkerüli a károkat.

Az IEC 60335-1 szabványnak megfelelően a Miele kifejezetten felhívja a figyelmet arra, hogy a „Csatlakoztatás” fejezetet valamint a biztonsági előírásokat és figyelmeztetéseket feltétlenül el kell olvasni és be kell tartani.

A Miele nem tehető felelőssé azon károkért, amelyek ezeknek az útmutatásoknak a figyelmen kívül hagyásából származnak.

Őrizze meg a használati útmutatót, és adja azt tovább az esetleges következő tulajdonosnak.

Minden használat után, minden tartozék csere és minden ápolás, karbantartás, probléma elhárítás előtt mindig kapcsolja ki a porszívót. Húzza ki a hálózati csatlakozót a dugaszoló aljzatból.

Rendeltetésszerű használat

- ▶ Ezt a porszívót arra tervezték, hogy a háztartásban és a háztartáshoz hasonló környezetben használják.
- ▶ A padló szívófej a szőnyegek, szőnyegpadlók és nem érzékeny kemény padlók porszívózására alkalmas.

- ▶ Ez a porszívó nem alkalmas a szabadban történő használatra.
- ▶ Ez a porszívó 4000 m-es tengerszint feletti magasságig történő használatra van kifejlesztve.
- ▶ A porszívót kizárólag száraz anyagok felszívására használja. Embereket és állatokat nem szabad a porszívóval tisztítani. Az összes többi felhasználási mód, átépítés és módosítás tilos.
- ▶ Olyan személyeknek, akik fizikai, érzékelési, vagy értelmi képességeik, tapasztalatlanságuk, vagy tudatlanságuk miatt nincsenek abban az állapotban, hogy a porszívót kezelhetnék, nem szabad ezt a porszívót felelős személy felügyelete vagy útmutatása nélkül használni.

Gyermekek a háztartásban

- ▶ Fulladásveszély! A gyermekek játék közben a csomagolóanyagokat (pl. fólia) magukra tekerhetik, vagy a fejükre húzhatják és megfulladhatnak. A csomagolóanyagokat tartsa távol a gyermekektől.
- ▶ A nyolc év alatti gyermekeket tartsa távol a porszívótól kivéve, ha állandó felügyelet alatt állnak.
- ▶ Nyolc év feletti gyermekek csak akkor kezelhetik a porszívót felügyelet nélkül, ha úgy elmagyarázták nekik, hogy biztonságosan tudják kezelni. A gyermekeknek fel kell tudniuk ismerni és meg kell tudniuk érteni a helytelen használat lehetséges veszélyeit.
- ▶ Gyermekeknek nem szabad a porszívót felügyelet nélkül tisztítani vagy karbantartani.

hu - Biztonsági utasítások és figyelmeztetések

- ▶ Ügyeljen azokra a gyermekekre, akik a porszívó közelében tartózkodnak. Soha ne hagyja a gyermekeket a porszívóval játszani.
- ▶ Rádióvezérléses markolattal ellátott modelleknél: Az elemek nem kerülhetnek gyermekek kezébe.

Műszaki biztonság

- ▶ Használat előtt ellenőrizze a porszívó és az összes tartozék esetleges látható sérüléseit. Sérült porszívót ne helyezzen üzembe.
- ▶ Hasonlítsa össze a porszívó adattábláján lévő csatlakoztatási adatokat (hálózati feszültség és frekvencia) a villamos hálózat adataival. Ezeknek az adatoknak feltétlenül meg kell egyezniük. A porszívó változtatás nélkül alkalmas 50, vagy 60 Hz-re.
- ▶ A hálózati dugaszolóaljzatot egy 16 A-es biztosítóval, vagy egy 10 A-es lomha biztosítóval kell biztosítani.
- ▶ Ennek a porszívónak a megbízható és biztos működése csak akkor biztosított, ha a porszívó a nyilvános villamos hálózatra van csatlakoztatva.

▶ A porszívózásnál - elsősorban finom por, pl. fúrásból származó por, homok, gipsz, liszt, stb. - természetes módon elektronikus feltöltődés jön létre, ami kisülhet. Az elektrosztatikus töltés kellemetlen hatásának elkerülése érdekében a fogantyú alsó részébe elvezetőként egy fémcsík van bedolgozva. A porszívózáskor ügyeljen arra, hogy a keze mindig érintkezzen a fémcsíkkal. Ha a porszívója Eco Comfort-fogóval van felszerelve, ügyeljen arra, hogy a kezével mindig markolja a felső, hajlított részt, mert az elvezető ebbe van integrálva.

▶ Ne használja a csatlakozókábelt a porszívó húzására és a hálózati csatlakozót ne a csatlakozókábelnél fogva húzza ki a konnektorból. Ne húzza át a csatlakozókábelt éles szegélyeken, és ne csípje be azt sehová. Kerülje a porszívónak a csatlakozókábelen történő gyakori áthúzását. megsérülhet a csatlakozókábel, a hálózati dugvilla, valamint a dugaszoló aljzat és veszélyeztetheti az Ön biztonságát.

▶ Ne használja a porszívót, ha a csatlakozókábel sérült. A sérült csatlakozókábelt csak a komplett kábeldobbal együtt cseréltesse ki. Biztonsági okokból a cserét csak a Miele engedélyével rendelkező szakember vagy a Miele ügyfélszolgálat végezheti.

▶ A garancia ideje alatt a porszívó javítását csak a Miele által meghatalmazott vevőszolgálat végezheti, ellenkező esetben az ezt követő károknál nem érvényesíthető a garanciális igény.

▶ A javításokat csak a Miele által felhatalmazott szakemberrel végeztesse el. Szakszerűtlen javítások következtében a felhasználó komoly veszélyeknek lehet kitéve.

hu - Biztonsági utasítások és figyelmeztetések

▶ Csak eredeti tartozékok esetén garantálja a Miele, hogy a biztonsági követelményeket teljesíti. Hibás alkatrészeket csak eredeti alkatrészekre szabad kicserélni.

Tisztítás

- ▶ Soha ne merítse vízbe a porszívót és a tartozékokat.
- ▶ A porszívót és a tartozékokat csak száraz vagy enyhén nedves ruhával tisztítsa. Kivétel:
 - Portartály/Finompor-tartály: ezeket a részeket csak vízzel és lágy mosogatószerrel tisztítsa. Ezután szárítsa meg őket alaposan.
 - Finompor-szűrő: A finompor-szűrőt ne belülről tisztítsa. A külső oldalát tisztítsa meg folyó, hideg víz alatt. Ne használjon mosogatószeret. Ne használjon éles vagy hegyes tárgyakat és ne kefélje le a finompor-szűrőt. Hagyja a finompor-szűrőt a tisztítás után legalább 24 órán át száradni, mielőtt újra visszateszi a finompor-tartályba.
 - Előszűrő/szűrőkeret: ezeket a részeket folyó hideg víz alatt tisztítsa. Ne használjon mosogatószeret. Ne használjon hegyes vagy éles tárgyakat. Ezeket a részeket tisztítás után alaposan szárítsa meg.

Szakszerű használat

- ▶ Ne használja a porszívót portartály, finompor-tartály és finompor-szűrő nélkül.
- ▶ Ne porszívózzon fel semmilyen égő, vagy izzó tárgyat, mint pl. cigarettát, vagy látszólag kialudt hamut, ill. szenet.

- ▶ Ne szívjon fel folyadékot és semmilyen nedves szennyeződést. A nedvesen tisztított vagy habbal beszórt szőnyegeket vagy padlószőnyeget a porszívózás előtt hagyja teljesen kiszáradni.
- ▶ Ne szívjon fel tonerport. A toner, amit pl. nyomtatóknál, vagy másológépeknél használnak, villamosan vezető lehet.
- ▶ Ne porszívózzon fel semmilyen gyúlékony, vagy robbanásveszélyes anyagot, vagy gázt, és ne porszívózzon olyan helyen, ahol ilyeneket raktároznak.
- ▶ Kerülje, hogy a szívóárammal a fej közelébe érjen.
- ▶ Fontos az elemekkel történő bánásmóddhoz (a rádióvezérléses fogóval ellátott modelleknél):
 - Ne zárja rövidre, ne töltse fel és ne dobja tűzbe az elemet.
 - Az elem megsemmisítése: vegye ki az elemeket a rádiós markolatból és a nyilvános begyűjtőhelyeken adja le azokat. Ne dobja az elemet a háztartási hulladékok közé.

Tartozékok

- ▶ A Miele turbókefével történő porszívózás során ne fogja meg a forgó kefehengert.
- ▶ Ügyeljen arra, ha markolatra felhelyezett tartozék nélkül porszívózik, hogy a markolat ne sérüljön meg.
- ▶ Csak a csomagoláson „ORIGINAL Miele“ logóval ellátott Miele tartozékot használjon. A gyártó csak ezeknél garancia vállalja a biztonságot.

hu - Készülék-leírás

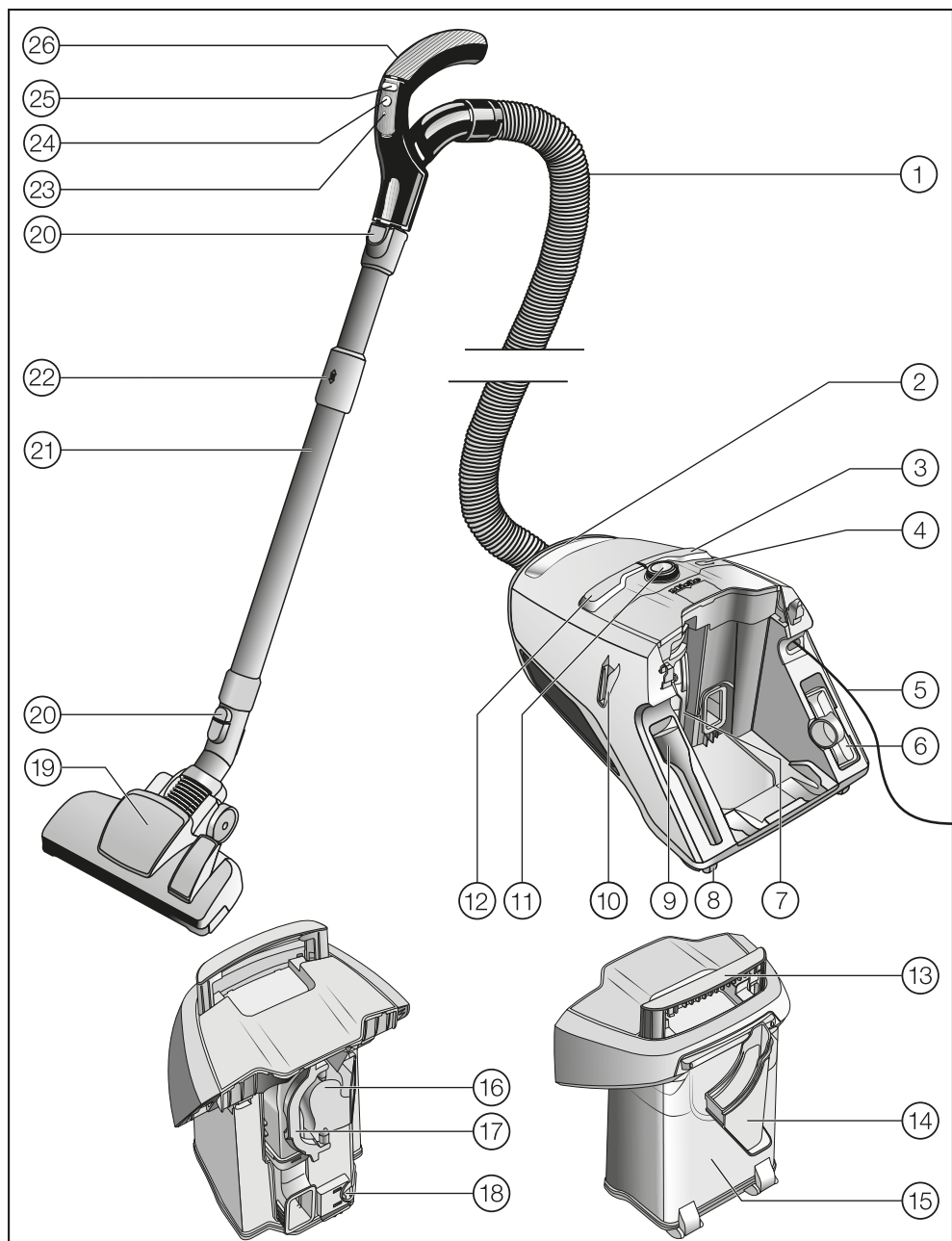

- ① Szívótömlő
- ② A porszívó hordozó fogantyúja
- ③ Az automatikus kábelfelcsévélő láb gombja
- ④ ComfortClean gomb
- ⑤ Csatlakozó kábel
- ⑥ Kárpit szívófej
- ⑦ Finompor-tartály finompor-szűrővel
- ⑧ Görgők*
- ⑨ Fugatisztító
- ⑩ Parkolórendszer a porszívózási szünetekhez
- ⑪ Forgatókapcsoló (a rádióvezérléses modelleknél: kijelzőfelület)
- ⑫ Be/Ki lábkapcsoló gomb ①
- ⑬ A portartály fogantyúja
- ⑭ Szűrőkeret
- ⑮ Portartály
- ⑯ Előszűrő
- ⑰ Az előszűrő fogantyúja
- ⑱ A portartály kioldó gombja
- ⑲ Padló szívófej*
- ⑳ Kioldó gombok
- ㉑ Comfort teleszkópcső
- ㉒ A Comfort teleszkópcső kioldó gombja
- ㉓ LED*
- ㉔ Standby gomb a rövid szívási szünetekhez*
- ㉕ +/- gombok a szívóteljesítmény beállításához*
- ㉖ Kézi fogantyú (a modellnek megfelelően melléklevegő beállítóval)*

Alsó rész - Parkolórendszer a tároláshoz (nincs a képen)

* modelltől függően ezek a felszereltségi jellemzők az ön kivitelében különböznek vagy hiányoznak.

A csomagolóanyag megsemmisítése

A csomagolás megóvja a készüléket a szállítási sérülésektől. A csomagolóanyagokat környezetvédelmi és hulladékkezelés-technikai szempontok alapján választották ki, így azok újrahasznosíthatók.

A csomagolásnak az anyagkörforgásba való visszavezetése nyersanyagot takarít meg és csökkenti a keletkező hulladék mennyiségét. Szakkereskedője visszaveszi a csomagolást.

A régi készülék selejtezése

A régi készülék selejtezése előtt vegye ki a finompor-szűrőt és tegye a háztartási hulladékba.

Az elektromos és elektronikus készülékek sokszor értékes anyagokat tartalmaznak. Tartalmaznak azonban bizonyos anyagokat, elegyeket és alkatrészeket is, amelyek működésükhöz és biztonságukhoz szükségesek voltak. A háztartási szemétként, valamint nem szakszerű kezelés esetén károsak lehetnek az emberi egészségre és a környezetre. Ezért régi készülékét semmi esetre se tegye a háztartási szemétkébe.



Ehelyett használja a leadáshoz az önkormányzatoknál, a kereskedőknél vagy a Mielénél hivatalosan kijelölt, az elektromos és elektronikus készülékek leadására és hasznosítására szolgáló gyűjtő- és visszavételi helyeket. A selejtezendő készüléken lévő esetleges személyes adatok eltávolításáért törvényileg saját maga felel. Kérjük, gondoskodjon arról, hogy selejtezendő készüléke az elszállításig a gyermekbiztosan legyen tárolva.

Régi elemek és akkumulátorok leadása

Az elektromos és elektronikus készülékek sok esetben tartalmaznak elemeket és akkumulátorokat, amelyeket a használat után nem szabad a háztartási szemétbe dobni. Törvényileg az ön kötelessége, hogy az olyan régi elemeket és akkumulátorokat, amelyeket a porszívó nem zár szorosan körül, kivegye, és a megfelelő gyűjtőhelyre elvigye (pl. egy kereskedelmi üzletbe), ahol ingyenesen leadhatja őket. Az elemek és akkumulátorok tartalmazhatnak olyan anyagokat, amelyek az emberi egészségre és a környezetre ártalmasak lehetnek.

Az elemek és akkumulátorok jelölése további útmutatásokat ad. Az áthúzott szemétyűjtő azt jelenti, hogy az elemeket és akkumulátorokat semmi esetre sem szabad a háztartási szemétbe dobni. Ha az áthúzott szemétyűjtő megvan jelölve eggyel vagy többel a felsorolt vegyjelekből, akkor ezek ólmot (Pb), kadmiumot (Cd) és/vagy higanyt (Hg) tartalmaznak.



A régi elemek és akkumulátorok fontos nyersanyagokat tartalmaznak, és újrahasznosíthatók. A régi elemek és akkumulátorok elkülönített gyűjtése megkönnyíti a kezelést és az újrahasznosítást.

Megjegyzések az EU 665/2013 (országától függően) és EU 666/2013 rendeletekhez

Ez a porszívó egy háztartási porszívó, és a fent említett rendelet szerint univerzális porszívóként van besorolva.

Ez a Használati útmutató és további adatok letölthetők a Miele weboldalán: www.miele.hu.

Az EU-adatlapon és az online energia-címkén (mindkettő országától függően áll rendelkezésre) szereplő éves energiafogyasztás az indikatív, éves energiafogyasztást jelenti (kWh évente), amely 50 tisztítási meneten alapul. A tényleges energiafogyasztás attól függ, hogy hogyan használják a porszívót.

Minden, a fent említett rendeletben elvégzendő vizsgálat és számítás az alábbi, mindenkor érvényes, harmonizált normák szerint került elvégzésre, az Európai Tanács 2014 szeptemberi, a rendelkezésekhez nyilvánosságra hozott irányelveinek figyelembevételével:

- a) EN 60312-1 Vacuum cleaners for household use - Part 1: Dry vacuum cleaners - Methods for measuring the performance
- b) EN 60704-2-1 Household and similar electrical appliances - Test code for the determination of airborne acoustical noise - Part 2-1: Particular requirements for vacuum cleaners
- c) EN 60335-2-2 Household and similar electrical appliances - Safety - Part 2-2: Particular requirements for vacuum cleaner and water suction appliances

Nem minden porszívóhoz tartozó padlókefe és szívótartozék van a rendelkezésekben előírt szőnyegek és kemény-

padlók intenzív tisztításához történő használatára meghatározva. Az értékek kiszámításához az alábbi padlókefék és beállítások lettek felhasználva:

Az energiafogyasztáshoz és a szőnyeg-, valamint keménypadló tisztítási hatékonysági osztályhoz, illetve a zajkibocsátási értékhez szőnyegen az átkapcsolható padlófejet használtuk behúzott sörtékkel (Nyomja meg a  lábkapcsoló gombot).

Az EU adatlapon és az online energia-címkén (mindkettő országától függően áll rendelkezésre) szereplő adatok kizárólag a padlókefék itt megadott kombinációjára és beállításaira vonatkoznak a különböző padlófelületeken.

Ábra hivatkozások

Az egyes fejezetekben megadott ábrákat ennek a használati utasításnak a végén, a kihajtható oldalakon találja.

Csatlakoztatás

A szívótömlő csatlakoztatása (01. + 02. ábra)

- Tolja be a szívócsonkot a jól érzékelhető kattánásig a porszívó szívónyílásába. Ehhez csúsztassa egymásba a két részt a megfelelő helyeken.
- Nyomja meg a kioldó gombokat oldalt a csatlakozó csonkon, ha a részeket egymástól el akarja választani, és húzza ki a szívónyílásból a csatlakozó csonkot.

A szívótömlő és a kézi fogantyú csatlakoztatása (03. ábra)

- Dugja be a szívótömlőt a jól érzékelhető reteszelődésg a kézi fogantyúba.

A kézi fogantyú és a szívócső összecsatlakoztatása (04. ábra)

- Dugja be a szívótömlőt a jól érzékelhető reteszelődésg a szívócsőbe. Ehhez csúsztassa egymásba a két részt a megfelelő helyeken.
- Nyomja meg a kioldó gombot, ha a részeket el akarja egymástól választani és enyhe csavarással húzza ki a fogantyút a szívócsőből.

A teleszkópcső és az átkapcsolható padlófej összedugása (05. ábra)

- Dugja a teleszkópos szívócsövet balra és jobbra forgatva a padlófejbe, amíg észrevehetően bepattan.

- Nyomja meg a kioldó gombot, ha a részeket el akarja egymástól választani és enyhe csavarással húzza ki a teleszkópcövet a padlófejből.

A mellékelt tartozékok használata (06. ábra)

- ① **Rés szívófej**
Rések, fűgák és sarkok porszívózásához.
- ② **Kárpit szívófej**
Kárpitozott bútorok, matracok, párnák, függönyök stb., porszívózásához.
- ③ **Szívóecset természetes sörtével, mellékelve**
(modelltől függően)
Profillécek, valamint díszes, barázdált vagy különösen érzékeny tárgyak porszívózásához. Az ecsetfej forgatható és így mindig a legkedvezőbb helyzetbe állítható.

A rés szívófej és a kárpit szívófej a porszívó hátoldalán lévő tartókban található.

Egyes modellek gyárilag turbókefével vannak felszerelve, amelyek nincsenek az ábrán, Ezekhez a porszívókhoz mellékelve van a turbókefe külön használati utasítása.

Használat

Szívóecset beállítása a(z) Eco Comfort fogantyún (07. ábra)

Egyes modellek Eco Comfort fogóval vannak felszerelve.

A szívóecset nem érzékeny felületek porszívózásához, pl. billentyűzetek porszívózásához, vagy morzsa felszívására alkalmas.

- Nyomja meg a szívóecset kioldó gombját és tolja előre amíg érezhetően bepattan.
- Nyomja meg a kioldógombot a porszívózási folyamat befejezése után és tolja vissza a kiindulási helyzetébe, amíg határozottan bepattan.

A teleszkópcső beállítása (08. ábra)

A teleszkópos szívócső két egymásba csúsztatott csőrészből áll, amelyeket Ön a porszívózáshoz mindenkor legkényelmesebb hosszúságra húzhat ki egymásból.

- Fogja meg a kioldót, és állítsa be a teleszkópos szívócsövet a kívánt hosszúságra.

Az átkapcsolható padló szívófej beállítása (09., 10. + 11. ábra)

Modelltől függően porszívója a feltüntetett padló szívófejek egyikével van felszerelve.

Ez a porszívó szőnyegek, szőnyegpadlók és nem érzékeny kemény padlók napi porszívózására alkalmas.

A Miele padlóápoló választék más padlóburkolatok vagy a speciális alkalmazások számára alkalmas padló szívófejeket, -keféket és -előtétet kínál (lásd az „Utólag vásárolható tartozékok“ fejezetet).

Elsősorban a saját padlóburkolata gyártójának tisztítási és ápolási utasításait vegye figyelembe.

A nem érzékeny, sík, kemény padlókat és a fugákkal rendelkező padlókat kiállósörtékkel porszívózza:

- Nyomja meg a  láb gombot.

Ezen padlók és szőnyegek ill. padlószőnyegek rövid tisztítása behúzott sörtékkel:

- Nyomja meg a  láb gombot.

Ha az átkapcsolható padló-szívófej tolásához szükséges erőt túl nagyra találja, akkor csökkentse a szívóteljesítményt, amíg a padló-szívófej könnyen tolatóvá válik (lásd a „Használat“, „Szívóteljesítmény kiválasztása“ fejezetet).

Az átkapcsolható padló szívófej (12. ábra)

Az átkapcsolható padló szívófej lépcsők tisztítására is alkalmas.

 Biztonsági okokból a lépcsőket lentől felfelé porszívózza.

A csatlakozókábel kihúzása (13. ábra)

- Húzza ki a csatlakozókábelt a kívánt hosszúságúra.
- Dugja be a hálózati csatlakozót a dugaszoló aljzatba.

 A csatlakozókábelt 30 percnél hosszabb üzemidő esetén teljesen ki kell húzni. Túlmelegedés és károsodás veszélye.

Csatlakozókábel felcsévélése (14. ábra)

- Húzza ki a hálózati csatlakozót a dugaszoló aljzatból.
- Röviden lépjen rá a kábelfelcsévéelő lábujjára.

A csatlakozókábelt a készülék teljesen felcsévéli.

Ha nem kell teljesen felcsévélni a csatlakozókábelt, kikapcsolhatja ezt a funkciót. A csatlakozókábelt tartsa a kezében a felcsévélés alatt, és a felcsévélés megállításához húzza meg röviden.





Be- és kikapcsolás (15. ábra)

- Nyomja meg a lábával a be / ki lábujjat .

Szívóteljesítmény kiválasztása

A porszívó szívóteljesítményét a porszívózási szituációhoz igazíthatja. A szívóteljesítmény csökkentésével jelentősen csökkenti a padlófej tolóerejét.

A porszívón a teljesítmény-fokokozatokhoz piktogramokat rendeltek, amelyek példaként mutatják, hogy az adott teljesítmény-fokozat mire ajánlott.

-  Függönyök, textíliák
-  Értékes futószőnyeg, áthidalók és futószőnyegek
-  Szőnyegek és szőnyegpadlók hurkolt anyagból
-  Keménypadlók, erősen szennyezett szőnyegek és szőnyegpadlók (kárpitok és matracok tisztításához is a kárpit szívófejjel)

Ha az átkapcsolható padló szívófejet használja és a toláshoz szükséges erő túl nagyra érződik, csökkentse a szívóteljesítményt, amíg a padló szívófej könnyen tolatóvá válik.



Modelltől függően az ön porszívója a következő szívóteljesítmény-választógombok egyikével van felszerelve.

- Forgatókapcsoló
- Rádióvezérléses markolat

Forgatókapcsoló (16. ábra)

- Forgassa a forgatókapcsolót a kívánt teljesítményfokozatra.

Rádióvezérléses fogó (17. ábra)

A porszívó Be/Ki  lábkapcsoló gombjának megnyomás után villog a  teljesítményfokozat a porszívó kijelző felületén.

- Nyomja meg a Standby  gombot a rádióvezérléses markolaton.

A porszívó kijelző mezőjében világít a teljesítményfokozat .

Az első üzembe helyezéskor a porszívó ezen a legnagyobb teljesítményfokozaton kapcsol be.

A következő használattól kezdve a porszívó az utoljára kiválasztott teljesítményfokozaton kapcsol be. Ez a teljesítményfokozat villog.

- Nyomja meg a + gombot rádiós fogantyún, ha nagyobb szívóteljesítményt kíván.
- Nyomja meg a - gombot rádiós fogantyún, ha alacsonyabb szívóteljesítményt kíván.

A mellékvevő beállító nyitása (18. + 19. ábra)

(nincs a rádióvezérléses és a Eco Comfort fogantyús modelleknél)

A szívóteljesítményt csökkentheti rövid időre, pl. a textil padlóburkolatokra való rátapadás elkerülésére.

- Csak annyira nyissa ki a kézi fogantyún található mellékvevő-állítót, hogy a szívófej könnyen mozgatható legyen.

Ezáltal csökken az alkalmazott szívófej mozgatásához szükséges erő.

Porszívózásnál

- Porszívózáskor húzza a porszívót maga mögött, mint egy szánkót. Használhatja a porszívót egyenesre felállítva is, pl. a lépcső, vagy a függőny porszívózásakor.

 A porszívózásnál - elsősorban finom por, pl. fűrészből származó por, homok, gipsz, liszt, stb. - természetes módon elektrosztatikus feltöltődés jön létre, ami kisülhet. Az elektrosztatikus töltés kellemetlen hatásának elkerülése érdekében a fogantyú alsó részébe elvezetőként egy fémcsík van bedolgozva. A porszívózáskor ügyeljen arra, hogy a keze mindig érintkezzen a fémcsíkkal. Ha a porszívója Eco Comfort fogantyúval van felszerelve, ügyeljen arra, hogy a kezével mindig markolja a felső, hajlított részt. A felső, hajlított részbe van az elvezető integrálva (20., 21. + 22. ábra).

Ha egyszerre nagyobb mennyiségű port szív fel, a porszívózási szünetekben vagy azt követően ajánlott a ComfortClean öntisztító funkciót manuálisan elindítani. Ezáltal a porszívó újra azonnal elérí a lehető legjobb tisztítási eredményt (lásd a „Karbantartás“, „A ComfortClean öntisztító funkció manuális elindítása“ fejezetet).

A működés megszakítása (17. ábra)

(Rádióvezérléses markolatos modelleknél)

Rövid szívási szünetekben megszakíthatja a porszívó működését.

- Nyomja meg a Standby  gombot a rádióvezérléses markolaton.

 Ne hagyja a porszívót tartósan Standby módban, hanem csak rövid szívási szünetekre. Károsodás veszélye áll fenn.

A rádiós markolaton történő minden gombnyomást a LED-es világítás jelez.

A megszakítás után a következő lehetőségei vannak:

- Nyomja meg ismét a Standby  gombot, így a porszívó az utoljára kiválasztott teljesítményfokozaton kapcsol be.
- Nyomja meg a + gombot, akkor a porszívó a legmagasabb teljesítményfokozaton kapcsol be.
- Nyomja meg a - gombot, akkor a porszívó a legkisebb teljesítmény-fokozaton kapcsol be.

Leállítás, szállítás és tárolás

Parkolórendszer a porszívózási szünetekhez (23. ábra)

Rövid szívási szünetekhez a szívócsövet a szívóelőtéttel kényelmesen leállíthatja a porszívón.

- Dugja a szívóelőtétet a parkolóbütyökkel a parkolórendszerbe.

Ha a porszívó ilyenkor ferde felületen, pl. egy rámpán van, akkor teljesen tolja össze a teleszkópos szívócső részeit.

Parkolórendszer a tároláshoz (24. ábra)

 Használat után kapcsolja ki a porszívót. Húzza ki a hálózati csatlakozót a dugaszoló aljzatból.

- Állítsa fel függőlegesen a porszívót.

Hasznos, ha a teleszkópos cső darabjait teljesen összetolja.

- Dugja a szívó előtétet a parkolóbütyökkel felülről a szívócső tartóba.

Így kényelmesen viheti, vagy teheti le tárolás céljából a porszívót.

 A porszívót biztonsági okokból ne emelje meg a portartály fogantyújánál fogva.

Karbantartás

 Kapcsolja ki a porszívót minden karbantartás előtt, és húzza ki a hálózati csatlakozót a dugaszoló aljzatból.

A portartály ürítése (25. - 30. ábra)

- Ürítse ki a portartályt legkésőbb akkor, amikor a por eléri a **max** jelzést a portartályban.
- Húzza ki felfelé a portartály fogóját.
- Emelje ki a portartályt.

A tartalmat a normál háztartási szemétkébe is kidobhatja, amennyiben nem tartalmaz a háztartási hulladékban tiltott szemetet.

- A portartályt tartsa olyan közel a szeméteshez, hogy a lehető legkevesebb por kavarodjon fel.
- Nyomja meg a sárga kioldó gombot a portartály alján.

A fedél kinyílik és a por kihullik.

- Zárja be a fedelet, amíg érezhetően bepattan.
- Tegye be a portartályt felülről a porszívóba, amíg érezhetően bepattan.
- Nyomja le a fogantyút.

A portartály tisztítása

Tisztítsa meg a portartályt szükség esetén.

- Tisztítsa meg a portartályt vízzel és lágy mosogatószerrel.
- A portartályt gondosan szárítsa meg.

A szűrőkeret tisztítása (31. + 32. ábra)

A portartályban található egy kivehető szűrőkeret. Tisztítsa meg, ha észrevehetően szennyezett.

- Tegye a kiürített és nyitott portartályt az elülső oldalára.
- Oldja ki a szűrőkeretet és vegye ki.

- Üritse ki a szűrőkeretet és tisztítsa meg folyó, hideg víz alatt.

 Ne használjon mosogatószert! Ne használjon hegyes vagy éles tárgyakat. Alaposan szárítsa meg a szűrőkeretet!

- Tegye be a száraz szűrőkeretet a portartályba, amíg érezhetően bepattan.

A finompor-szűrő tisztítása

A finompor-szűrő öntisztító funkcióval van felszerelve. Egy meghatározott szennyezettségi fokozat elérése esetén a porszívó automatikusan kikapcsol kb. 20 másodpercre és tisztítást végez, ami üzemi zajjal jár.

A ComfortClean gomb a porszívón sár-gán világít.

A ComfortClean öntisztító funkció manuális indítása (33. ábra)

Ha egyszerre nagyobb mennyiségű port szív fel, a porszívózási szünetekben vagy azt követően ajánlott a ComfortClean öntisztító funkciót manuálisan elindítani. Ezáltal a porszívó azonnal ismét eléri a lehető legjobb tisztítási eredményt.

- Nyomja meg a ComfortClean gombot bekapcsolt porszívó mellett legalább két másodpercre.

A porszívó kikapcsol kb. 20 másodpercre és tisztítást végez, ami üzemi zajjal jár.

A ComfortClean gomb a porszívón sár-gán világít.

Ezután a porszívó az utoljára kiválasztott teljesítményfokozaton kapcsol be újra.

Ezenkívül javasoljuk, hogy a finompor-tartályt évente 1-2 alkalommal ürítse ki és tisztítsa meg (lásd „Hibaelhárítás“, „A finompor-szűrő manuális tisztítása“ fejezet).

Elemcsere a rádióvezérléses markolatban (34. ábra)

Cserélje ki az elemet kb. 18 havonta. Tartson ehhez készenlétben egy 3 V-os elemet (CR 2032 gombelem).

Ha az elem lemerült, vagy nincs betéve elem, a porszívót akkor is tudja tovább használni.

- Kapcsolja be a porszívót a Be/Ki  lábkapcsoló gombbal.

A porszívó kijelző mezőjében villog a  teljesítményfokozat.

- Nyomja meg a ComfortClean gombot bekapcsolt porszívó mellett legalább négy másodpercre (33. ábra).

A porszívó így tovább üzemeltethető, de csak a legnagyobb szívóteljesítménnyel.

- Csavarja ki a fedél rögzítő csavarját egy csillagcsavarhúzóval és vegye le a fedelet.
- Cserélje ki az elemet egy újra. Ügyeljen a polaritásra.
- Tegye fel ismét a burkolatot és húzza meg a rögzítő csavarokat.
- A régi elemet a kommunális gyűjtőrendszeren keresztül selejtezze.

Mikor cseréljem ki a szálemelőket?

(nem lehetséges az EcoTeQ Plus padló-fejjel rendelkező modelleknél)

A szálemelőket a padló szívófej szívónyílásánál cserélhetők. Akkor cserélje ki a szálemelőket, ha a bolyhok elkoptak.

Hogyan cseréljem ki a szálemelőket? (35. + 36. ábra)

- Emelje ki szálemelőt pl. egy lapos csavarhúzóval a rögzítő-hasítékokból.
- Cserélje a szálemelőket új szálemelőre.

A padló szívófej görgőinek AllTeQ tisztítása (37. ábra)

A padló szívófej görgőit igény szerint tisztítsa.

- ① Oldja ki a görgő tengelyét egy érmével.
 - ② Nyomja ki a görgőtengelyt és vegye ki azt.
 - ③ Vegye ki a görgőt.
- Távolítsa el végül a szövetszalakat és a haját, helyezze be ismét a görgőt, és reteszelve a görgő tengelyét.

Alkatrészeket a Miele szakkereskedőjénél, vagy a Miele gyári vevőszolgálatán keresztül vásárolhat.

Ápolás

⚠ Kapcsolja ki a porszívót minden tisztítás előtt, és húzza ki a hálózati csatlakozót a dugaszoló aljzatból.

Porszívó és tartozékai

A porszívót és minden műanyag tartozékát egy kereskedelemben beszerezhető műanyagtisztítóval ápolhatja.

Vegye figyelembe a portartályra és a szűrőkeretre vonatkozó speciális tisztítási figyelmeztetéseket a „Karbantartás”, és a finompor-szűrőre, az előszűrőre és a finompor-tartályra vonatkozó speciális tisztítási figyelmeztetéseket a „Hibaelhárítás” fejezetekben.

⚠ Ne használjon súrolószert, üveg- vagy univerzális tisztítót, valamint olajtartalmú ápolószert sem!

⚠ Soha ne merítse vízbe a porszívót! A porszívóba jutó nedvesség az áramütés veszélyét hordozza magában.

Mi a teendő, ha ...

A legtöbb üzemzavart és hibát, amelyek a napi üzemeltetés során felléphetnek, saját maga el tud hárítani. Sok esetben időt és költséget takaríthat meg, mivel nem kell hívnia a vevőszolgálatot.

A következő táblázatok segítenek Önnek abban, hogy megtalálja az üzemzavar vagy a hiba okát, és elhárítsa azt.

Probléma	Ok és elhárítás
A porszívó magától ki kapcsolódik.	<p>Egy hőmérséklet-határoló kikapcsolja a porszívót, ha az túlságosan bemelegszik. A hiba akkor jelentkezik, ha egy nagy felszívott tárgy a szívóutakat eltömíti.</p> <ul style="list-style-type: none"> ■ Kapcsolja ki a porszívót a Be/Ki ① lábgombbal, és húzza ki a hálózati csatlakozót a csatlakozó aljzatból. <p>A hiba okának elhárítása és kb. 20-30 perces várakozási idő után a porszívó annyira lehűl, hogy ismét bekapcsolhatóvá és használhatóvá válik.</p>
A ComfortClean gomb sárgán világít.	<p>A porszívó automatikus tisztítást végez, ami üzemi zajjal jár.</p> <ul style="list-style-type: none"> ■ Várjon kb. 20 másodpercet amíg a tisztítás befejeződik.
A ComfortClean gomb pirosan világít. A porszívó magától a legalacsonyabb fokozatra kapcsol.	<p>A portartály tele van.</p> <ul style="list-style-type: none"> ■ Ürítse ki a portartályt. <p>Az előszűrő elszennyeződött.</p> <ul style="list-style-type: none"> ■ Tisztítsa meg az előszűrőt (lásd „Hibaelhárítás“, „Az előszűrő tisztítása“ fejezet). <p>A finompor-szűrő elszennyeződött.</p> <ul style="list-style-type: none"> ■ Tisztítsa meg a finompor-szűrőt a következő alkalommal (lásd „Hibaelhárítás“, „A finompor-szűrő manuális tisztítása“ fejezet).
A tisztítási teljesítmény csökken.	<p>Az előszűrő elszennyeződött.</p> <ul style="list-style-type: none"> ■ Tisztítsa meg az előszűrőt (lásd „Hibaelhárítás“, „Az előszűrő tisztítása“ fejezet). <p>A finompor-szűrő tele van.</p> <ul style="list-style-type: none"> ■ Ürítse ki és tisztítsa meg a finompor tartályt a következő alkalommal (lásd „Hibaelhárítás“, „A finompor-szűrő manuális tisztítása“ fejezet).

Hibaelhárítás

 Kapcsolja ki a porszívót minden hibaelhárítás előtt, és húzza ki a hátlóziati a csatlakozót a dugaszoló aljzatból.

Az előszűrő tisztítása (38. + 39. ábra)

A porszívó hátoldalán található az előszűrő.

Tisztítsa meg, ha észrevehetően szennyezett.

- Emelje ki a portartályt.
- Oldja ki az előszűrő fogantyúját és vegye ki az előszűrőt.
- Tisztítsa meg az előszűrőt folyó hideg víz alatt.

 Ne használjon mosogatószer!
Ne használjon hegyes vagy éles tárgyakat.
Alaposan szárítsa meg az előszűrőt!

- Tegye vissza az előszűrőt a portartályba és reteszelve a fogantyút.
- Tegye vissza a portartályt a porszívóba.

A finompor-szűrő manuális tisztítása(40. - 45. ábra)

24 órás szárítási idővel számoljon.

- Emelje ki a portartályt.
- Oldja ki a porszívóban a finompor-tartályt a nyíl irányába, és vegye ki.
- Engedjen egy kevés vizet a finompor-tartály felső nyílásába.
- Lóbálja finoman előre hátra a finompor-tartályt.



Így a por összeáll a tartályban.

- Öntse ki a vizet a nyíláson keresztül.
- Tekerje a felső részt a nyíl irányába úgy, hogy a jelzés a  jelre mutasson.

A felső rész kioldott.

- Emelje ki óvatosan felfelé a finompor-szűrőt a finompor-tartályból.
- Tisztítsa meg a finompor-szűrő külső oldalát folyó, hideg víz alatt.

 A finompor-szűrőt ne belülről tisztítsa!
Ne használjon mosogatószer!
Ne használjon éles vagy hegyes tárgyakat és ne kefélje le a finompor-szűrőt.
Hagyja a finompor-szűrőt a tisztítás után legalább 24 órán át száradni!

- A finompor-tartályt csak vízzel és lágy mosogatószerrel tisztítsa.
- Szárítsa meg alaposan a finompor-tartályt.
- A száraz finompor-szűrőt tegye be a száraz finompor-tartályba úgy, hogy a jelzés a  piktogramra mutasson.
- Tekerje a felső részt a nyíl irányába úgy, hogy a jelzés a  jelre mutasson.

A felső rész kioldott.

- Tegye be a finompor-tartályt a porszívóba és reteszelve.
- Tegye vissza a portartályt a porszívóba.

Vevőszolgálat

Kapcsolat üzemzavar esetén

Az olyan meghibásodások esetén, amelyet saját maga nem tud elhárítani, kérjük értesítse Miele szaktereskedőjét vagy a Miele gyári vevőszolgálatát.

A Miele Vevőszolgálatának telefonszámát ennek a dokumentumnak a végén találja.

Garancia

A garancia idő 2 év.

További ország specifikus információkat a garancia feltételekről a Miele Vevőszolgálatánál kaphat.

Utólag vásárolható tartozékok

Elsősorban a saját padlóburkolata gyártójának tisztítási és ápolási utasításait vegye figyelembe.

Javasoljuk, hogy „ORIGINAL Miele“ logóval ellátott tartozékokat használjon. Akkor biztos lehet benne, hogy a porszívó szívóteljesítményét optimálisan tudja kihasználni és a lehető legjobb tisztítóhatást érheti el.

Vegye figyelembe, hogy a porszívó azon üzemzavaraira és károsodásaira, amelyek a nem „ORIGINAL Miele“ logóval ellátott tartozékok használatára vezethetők vissza, a porszívó garanciája nem terjed ki.

Hol juthatok hozzá a tartozékokhoz?

Az Original Miele tartozékokat beszerezheti a Miele webshopjában, a Miele vevőszolgálatán vagy a Miele szaktereskedőnél.

Padló szívófejek/ -kefék

AllergoTeQ szívófej (SBDH 285-3)

Minden padlóburkolat napi higiéniai tisztításához. Szívás közben a tisztítás előrehaladása egy színes kijelzőn (lámpás kijelző) látható.

TurboTeQ turbókefe (STB 305-3) / Turbo turbókefe (STB 205-3)

Rövid szálas textilburkolatokról szövet-szálak és hajszálak felszedéséhez

Hardfloor padlókefe (SBB 235-3)

Strapabíró, sík keménypadlók porszívózására

Parquet Twister XL forgócsuklós padlókefe (SBB 300-3)

Természetes sörtével, sík keménypadló felületek és kisebb beugrók porszívózásához.

Parquet Twister XL forgócsuklós padlókefe (SBB 400-3)

Természetes sörtével, nagyfelületű, sík keménypadlók és kisebb beugrók gyors porszívózásához.

Egyéb tartozékok

Turbo XS kézi turbókefe (STB 20)

Kárpitozott bútorok, matracok, vagy autótülések keféző porszívózásához.

Univerzális kefe (SUB 20)

Könyvek, állványpolcok és hasonlók porszívózásához.

Lamella- / fűtőtest kefe (SHB 30)

Fűtőtestbordák, keskeny polcok vagy fugák portalanításához.

Matrac szívófej (SMD 10)

Matracok és kárpitozott bútorok, és ezek hézagainak kényelmes porszívózásához.

Rés szívófej, 300 mm (SFD 10)

Különösen hosszú rés szívófej rések, fugák és sarkok porszívózásához.

Rés szívófej, 560 mm (SFD 20)

Rugalmas rés szívófej nehezen hozzáférhető helyek kiporszívózásához.

Kárpit szívófej, 190 mm (SPD 10)

Különösen széles kárpit szívófej, a kárpitos bútorok, matracok és párnák porszívózásához.

Műszaki adatok

(rádióvezérléses markolattal rendelkező modellekhez)

Frekvenciasáv	433,05 MHz – 434,79 MHz
Maximális adóteljesítmény	< 10 μ W

Megfelelőségi nyilatkozat

A Miele ezúton kijelenti, hogy ez a padlóporszívó a 2014/53/EU irányelvnek megfelel.

Az EU-megfelelőségi nyilatkozat teljes szövege a következő weboldalak egyikén érhető el:

- Termékek, letöltések: a www.miele.hu oldalon
- Vevőszolgálat, információs anyagok, használati utasítások elérhetősége a termék nevének vagy gyári számának megadásával:
www.miele.hu/haztartasi/informacios-anyagok-385.htm

Wskazówki bezpieczeństwa i ostrzeżenia	110
Opis urządzenia	118
Ochrona środowiska naturalnego	120
Uwagi do regulacji europejskich 665/2013 (w zależności od kraju) i 666/2013.. 122	
Odesłania do ilustracji	123
Podłączanie	123
Wyposażenie dostarczone wraz z urządzeniem	123
Użytkowanie	123
Odstawianie, transportowanie i przechowywanie	127
Konserwacja	127
Opróżnianie pojemnika na kurz	127
Czyszczenie pojemnika na kurz	128
Czyszczenie ramki filtra	128
Czyszczenie filtra pyłu	128
Ręczne uruchamianie funkcji samoczyszczenia ComfortClean	128
Wymiana baterii w uchwycie radiowym	129
Kiedy należy wymienić zbieracze włókien?	129
Jak wymienić zbieracze włókien?	129
Czyszczenie rolki jezdnej ssawki podłogowej AllTeQ	129
Konserwacja	130
Co robić, gdy	131
Usuwanie usterek	132
Czyszczenie filtra wstępnego	132
Ręczne czyszczenie filtra pyłu	132
Serwis	133
Kontakt w przypadku wystąpienia usterki	133
Gwarancja	133
Wyposażenie dodatkowe	133
Dane techniczne	135
Deklaracja zgodności	135

pl - Wskazówki bezpieczeństwa i ostrzeżenia

Ten odkurzacz spełnia wymagania obowiązujących przepisów bezpieczeństwa. Nieprawidłowe wykorzystanie może doprowadzić do wyrządzenia szkód osobowych i rzeczowych.

Przed pierwszym użyciem należy przeczytać instrukcję użytkowania odkurzacza. Zawiera ona ważne wskazówki dotyczące bezpieczeństwa, użytkowania i konserwacji urządzenia. Dzięki temu można uniknąć zagrożeń i uszkodzeń urządzenia.

Zgodnie z normą IEC 60335-1 firma Miele wyraźnie zwraca uwagę na to, że należy koniecznie przeczytać rozdział „Podłączanie“ oraz wskazówki bezpieczeństwa i ostrzeżenia i bezwzględnie się do nich stosować.

Firma Miele nie może zostać pociągnięta do odpowiedzialności za szkody, które zostaną spowodowane w wyniku nieprzestrzegania tych wskazówek.

Instrukcję użytkowania należy zachować do późniejszego wykorzystania i przekazać ewentualnemu następnemu posiadaczowi wraz z urządzeniem.

Wyłączać odkurzacz po każdym użyciu, przed każdą zmianą wyposażenia, przed każdym zabiegiem czyszczenia, konserwacji, usuwania problemów i usterek. Wyjąć wtyczkę z gniazdka.

Użytkowanie zgodne z przeznaczeniem

► Ten odkurzacz jest przeznaczony do stosowania w gospodarstwach domowych i w warunkach domowych.

- ▶ Ten odkurzacz jest przeznaczony do codziennego odkurzania dywanów, wykładzin podłogowych i niewrażliwych podłóg twardych.
- ▶ Ten odkurzacz nie jest przeznaczony do użytkowania na wolnym powietrzu.
- ▶ Ten odkurzacz jest przeznaczony do stosowania na wysokościach do 4000 m n.p.m.
- ▶ Stosować odkurzacz wyłącznie w domowym zakresie do odkurzania na sucho. Nie wolno używać odkurzacza do odkurzania ludzi i zwierząt. Wszelkie inne zastosowania, przebudowy i zmiany odkurzacza są niedozwolone.
- ▶ Osoby, które ze względu na upośledzenie psychiczne, umysłowe lub fizyczne, czy też brak doświadczenia lub niewiedzę, nie są w stanie bezpiecznie obsługiwać urządzenia, nie mogą z niego korzystać bez nadzoru lub wskazań osoby odpowiedzialnej.

Dzieci w gospodarstwie domowym

- ▶ Niebezpieczeństwo zadławienia! Podczas zabawy materiałami opakowaniowymi (np. folią) dzieci mogą się nimi owinąć lub zadzierzgnąć je na głowie i się udusić. Trzymać materiały opakowaniowe z daleka od dzieci.
- ▶ Dzieci poniżej 8 roku życia należy trzymać z daleka od urządzenia, chyba że są pod stałym nadzorem.

pl - Wskazówki bezpieczeństwa i ostrzeżenia

- ▶ Dzieciom powyżej 8 roku życia wolno używać urządzenia bez nadzoru tylko wtedy, gdy jego obsługa została im objaśniona w takim stopniu, że mogą bezpiecznie z niego korzystać. Dzieci muszą być w stanie rozpoznać i zrozumieć możliwe zagrożenia wynikające z nieprawidłowej obsługi.
- ▶ Dzieci nie mogą przeprowadzać zabiegów czyszczenia lub konserwacji odkurzacza bez nadzoru.
- ▶ Proszę nadzorować dzieci przebywające w pobliżu urządzenia. Nigdy nie pozwalać dzieciom na zabawy urządzeniem.
- ▶ W przypadku modeli z uchwytem radiowym: Baterie nie mogą się dostać w ręce dzieci.

Bezpieczeństwo techniczne

- ▶ Przed użyciem należy sprawdzić odkurzacza i całe wyposażenie pod kątem widocznych uszkodzeń. Nie uruchamiać uszkodzonego odkurzacza.
- ▶ Proszę porównać dane przyłączeniowe na tabliczce znamionowej odkurzacza (napięcie i częstotliwość prądu) z parametrami sieci elektrycznej. Dane te koniecznie muszą być zgodne. Odkurzacza bez żadnych modyfikacji może być zasilany prądem o częstotliwości 50 Hz lub 60 Hz.
- ▶ Gniazdo zasilające musi być zabezpieczone bezpiecznikiem o wartości 16 A lub 10 A.
- ▶ Niezawodna i bezpieczna praca tego odkurzacza jest zagwarantowana tylko wtedy, gdy zostanie on podłączony do publicznej sieci elektrycznej.

- ▶ Przy odkurzaniu - przede wszystkim drobnego pyłu, jak np. pył z wiercenia, piasek, gips, mąka itd. - dochodzi do naturalnego naładowania elektrostatycznego, które w określonych sytuacjach może się rozładować. W celu uniknięcia nieprzyjemnego oddziaływania ładunków elektrostatycznych, od spodu rękojeści uchwytu jest wprawiona metalowa wkładka, służąca jako odgromnik. Przy odkurzaniu należy zwrócić uwagę na to, żeby ręka stale dotykała tej metalowej wkładki. Państwa odkurzacz jest wyposażony w uchwyt Eco Comfort, proszę więc zwrócić uwagę na to, żeby ręka stale obejmowała górną, wygiętą część uchwytu, ponieważ to w nią jest wprawiona metalowa wkładka.
- ▶ Nie używać kabla przyłączeniowego do przenoszenia odkurzacza, a wyjmując wtyczkę z gniazdka nie ciągnąć za kabel przyłączeniowy. Nie przeciągać kabla przez ostre krawędzie i nie zaginać go. Unikać częstego przejeżdżania odkurzaczem po kablu przyłączeniowym. W ten sposób można trwale uszkodzić przewód, wtyczkę i gniazdko, co z kolei może być przyczyną zagrożeń dla użytkownika.
- ▶ Nie używać odkurzacza, gdy kabel przyłączeniowy jest uszkodzony. Uszkodzony kabel przyłączeniowy należy wymienić wraz z bębniem nawijającym. Ze względów bezpieczeństwa wymiana może zostać dokonana wyłącznie przez fachowca autoryzowanego przez firmę Miele lub serwis firmy Miele.

- ▶ Naprawa odkurzacza podczas okresu gwarancyjnego może zostać przeprowadzona wyłącznie przez autoryzowany serwis, ponieważ w przeciwnym razie w przypadku późniejszych uszkodzeń zostaje wyłączona odpowiedzialność gwarancyjna.
- ▶ Naprawy powinny być przeprowadzane wyłącznie przez fachowców autoryzowanych przez firmę Miele. Nieprawidłowo przeprowadzone naprawy mogą być przyczyną poważnych zagrożeń dla użytkownika.
- ▶ Tylko w przypadku oryginalnych części zamiennych firma Miele może zagwarantować spełnienie wymagań bezpieczeństwa. Uszkodzone podzespoły mogą zostać wymienione wyłącznie na oryginalne części zamienne Miele.

Czyszczenie

- ▶ Nigdy nie zanurzać odkurzacza ani elementów wyposażenia w wodzie.
- ▶ Odkurzacze i elementy wyposażenia należy czyścić wyłącznie na sucho lub lekko wilgotną ściereczką. Wyjątek:
 - Pojemnik na kurz/pojemnik na pył: Te elementy czyścić wyłącznie wodą z dodatkiem płynu do mycia naczyń. Następnie należy je starannie wysuszyć.
 - Filtr pyłu: Nie czyścić filtra pyłu od środka. Umyć zewnętrzną stronę pod bieżącą zimną wodą. Nie stosować żadnych środków myjących. Nie stosować żadnych ostrych lub spiczastych przedmiotów ani nie szczotkować filtra pyłu. Po czyszczeniu pozostawić filtr pyłu do wyschnięcia na przynajmniej 24 godziny, zanim założy się go z powrotem do odkurzacza.

- Filtr wstępny/ramka filtra: Te elementy należy umyć pod bieżącą zimną wodą. Nie stosować żadnych środków myjących. Nie używać ostrych ani spiczastych przedmiotów. Po czyszczeniu te elementy należy starannie wysuszyć.

Prawidłowe użytkowanie

- ▶ Nie używać odkurzacza bez pojemnika na kurz, filtra wstępnego, pojemnika na pył i filtra pyłu.
- ▶ Nie zasysać rozżarzonych lub płonących przedmiotów, jak np. niedopałków lub pozornie wygasłego popiołu ew. węgla.
- ▶ Nie zasysać cieczy i wilgotnych zabrudzeń. Dywany i wykładziny czyszczone na mokro lub szamponem należy całkowicie wysuszyć przed odkurzaniem.
- ▶ Nie odkurzać pyłu z tonera. Toner, używany np. w drukarkach lub kopiarkach, może przewodzić prąd elektryczny.
- ▶ Nie zasysać materiałów lub gazów łatwopalnych lub wybuchowych ani nie odkurzać w miejscach, gdzie są one składowane.
- ▶ Unikać zbliżania ssawek do głowy.
- ▶ Ważne przy postępowaniu z bateriami (dotyczy modeli z uchwytem radiowym):
 - Nie zwierać baterii, nie ładować i nie wrzucać do ognia.
 - Utylizacja baterii: Wyjąć baterie z uchwytu radiowego i przekazać je do utylizacji poprzez publiczny system zbierania. Nie wyrzucać baterii do śmieci domowych.

Wyposażenie

- ▶ Przy odkurzaniu turboszczotką Miele nie sięgać do obracającego się walca szczotkowego.
- ▶ Przy odkurzaniu uchwytem bez nałożonego wyposażenia należy zwrócić uwagę, czy uchwyt nie jest uszkodzony.
- ▶ Stosować wyłącznie oryginalne worki, filtry i wyposażenie z logo „ORIGINAL Miele“ na opakowaniu. Tylko wtedy producent może zagwarantować bezpieczeństwo.

pl - Opis urządzenia

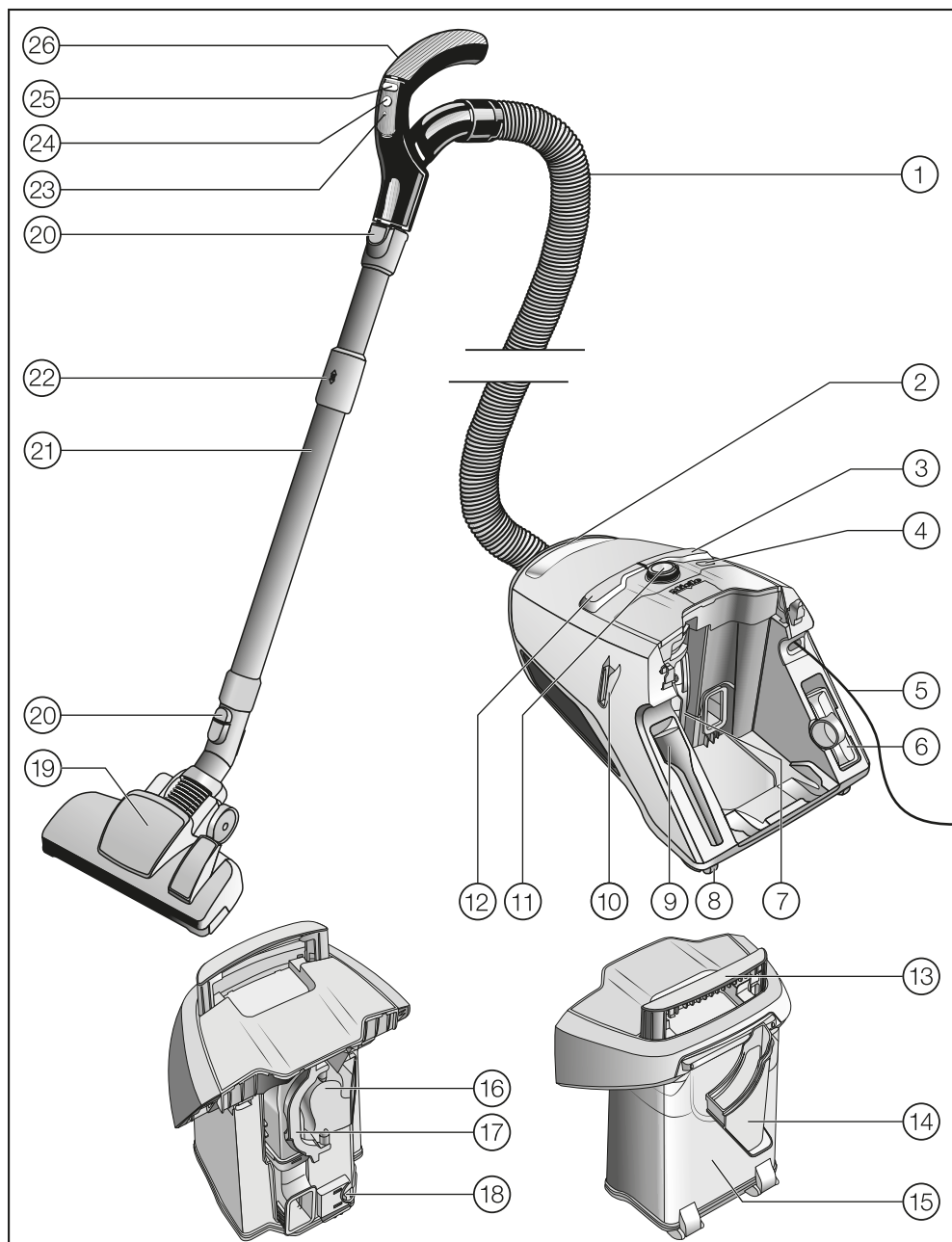

- ① Wąż ssący
- ② Uchwyt do przenoszenia odkurzacza
- ③ Przycisk do zwijania kabla
- ④ Przycisk ComfortClean
- ⑤ Kabel przyłączeniowy
- ⑥ Ssawka do tapicerki
- ⑦ Pojemnik na pył z filtrem pyłu
- ⑧ Rolki jezdne*
- ⑨ Ssawka szczelinowa
- ⑩ System parkowania do przerw w odkurzaniu
- ⑪ Regulator obrotowy (w modelach z rękojeścią radiową: obszar wskazań)
- ⑫ Przycisk nożny wł./wył. ①
- ⑬ Uchwyt do przenoszenia pojemnika na kurz
- ⑭ Ramka filtra
- ⑮ Pojemnik na kurz
- ⑯ Filtr wstępny
- ⑰ Uchwyt filtra wstępnego
- ⑱ Odblokowywanie pojemnika na kurz
- ⑲ Ssawka podłogowa*
- ⑳ Przyciski odblokowujące
- ㉑ Rura teleskopowa Comfort
- ㉒ Odblokowywanie rury teleskopowej Comfort
- ㉓ LED*
- ㉔ Przycisk standby do krótkich przerw w odkurzaniu*
- ㉕ Przyciski +/- do ustawiania mocy ssania*
- ㉖ Uchwyt (w zależności od modelu z regulatorem powietrza dodatkowego)*

Spodnia strona - system parkowania do przechowywania (brak ilustracji)

* W zależności od modelu te elementy wyposażenia mogą się różnić wykonaniem lub nie występować wcale.

Utylizacja opakowania transportowego

Opakowanie chroni urządzenie przed uszkodzeniami podczas transportu. Materiały, z których wykonano opakowanie zostały specjalnie dobrane pod kątem ochrony środowiska i techniki utylizacji i dlatego nadają się do ponownego wykorzystania.

Zwrot opakowań do obiegu materiałowego pozwala na zaoszczędzenie surowców i zmniejsza nagromadzenie odpadów.

Utylizacja starego urządzenia

Przed utylizacją starego urządzenia należy wyjąć filtr pyłu i wyrzucić go do śmieci domowych.

To urządzenie, zgodnie z Dyrektywą Europejską 2002/96/WE oraz polską Ustawą o zużytych sprzęcie elektrycznym i elektronicznym, jest oznaczone symbolem przekreślonego kontenera na odpady.



Takie oznakowanie informuje, że sprzęt ten, po okresie jego użytkowania, nie może być umieszczany łącznie z innymi odpadami pochodzącymi z gospodarstwa domowego. Użytkownik jest zobowiązany do oddania go prowadzącym zbieranie zużytego sprzętu elektrycznego i elektronicznego. Prowadzący zbieranie, w tym lokalne punkty zbiórki, sklepy oraz gminne jednostki, tworzą odpowiedni system umożliwiający oddanie tego sprzętu.

Właściwe postępowanie ze zużytym sprzętem elektrycznym i elektronicznym przyczynia się do uniknięcia konsekwencji szkodliwych dla zdrowia ludzi i środowiska naturalnego, wynikających z obecności składników niebezpiecznych oraz z niewłaściwego składowania i przetwarzania takiego sprzętu. Za usunięcie ewentualnych danych osobowych z utylizowanego urządzenia zgodnie z obowiązującym prawem odpowiada użytkownik. Proszę zatroszczyć się o to, żeby stare urządzenie było zabezpieczone przed dziećmi do momentu odtransportowania.

Zwrot starych baterii i akumulatorów

Urządzenia elektryczne i elektroniczne zawierają często baterie i akumulatory, które po zużyciu nie mogą trafić do śmieci domowych. Są Państwo prawnie zobowiązani do wyjęcia z odkurzacza starych baterii i akumulatorów, które nie są zamontowane na stałe, i dostarczenia ich do odpowiedniego miejsca zbierania, gdzie zostaną nieodpłatnie przyjęte. Baterie i akumulatory potencjalnie zawierają substancje, które mogą zaszkodzić zdrowiu ludzkiemu i środowisku.

Oznaczenie baterii lub akumulatorów zawiera dodatkowe wskazówki. Przekreślony kontener na odpadki oznacza, że baterie i akumulatory w żadnym razie nie mogą trafić do śmieci domowych. Jeśli przekreślony kontener na odpadki jest dodatkowo oznaczony jednym lub kilkoma symbolami chemicznymi, baterie lub akumulatory zawierają ołów (Pb), kadm (Cd) i/lub rtęć (Hg).



Stare baterie i stare akumulatory zawierają ważne surowce i mogą zostać wykorzystane ponownie. Oddzielne zbieranie starych baterii i akumulatorów ułatwia postępowanie z nimi i ich recykling.

Uwagi do regulacji europejskich 665/2013 (w zależności od kraju) i 666/2013

Ten odkurzacz jest odkurzaczem domowym i zgodnie z wymienionymi powyżej rozporządzeniami jest zakwalifikowany jako odkurzacz uniwersalny.

Ta instrukcja użytkowania i inne dane są do pobrania na stronie internetowej Miele.

Roczne zużycie energii podane w karcie produktu i na etykiecie energetycznej opisuje indykatywne, roczne zużycie energii (kWh na rok), w oparciu o 50 cykli sprzątanía. Rzeczywiste zużycie energii zależy od tego, jak intensywnie odkurzacz jest użytkowany.

Wszystkie wymienione w powyższych rozporządzeniach testy i obliczenia zostały przeprowadzone zgodnie z następującymi, obowiązującymi, zharmonizowanymi normami, z uwzględnieniem uzupełniających rozporządzenia wskázówek Komisji Europejskiej z września 2014:

- a) EN 60312-1 Odkurzacze do użytku domowego – Część 1: Odkurzacze czyszczące na sucho – Metody pomiaru cech funkcjonalnych
- b) EN 60704-2-1 Elektryczne przyrządy do użytku domowego i podobnego – Procedura badania hałasu – Część 2-1: Wymagania szczegółowe dotyczące odkurzaczy
- c) EN 60335-2-2 Elektryczny sprzęt do użytku domowego i podobnego – Bezpieczeństwo użytkowania – Część 2-2: Wymagania szczegółowe dotyczące odkurzaczy i sprzętu czyszczącego zasysającego wodę

Nie wszystkie dołączone do odkurzacza ssawki podłogowe i akcesoria są przeznaczone do zastosowania określonego w rozporządzeniach jako intensywne czyszczenie dywanów lub podłóg twardej. Do ustalenia wartości zostały zastosowane następujące ssawki podłogowe i ustawienia:

Do określenia zużycia energii i klasy czyszczenia na dywanach i podłogach twardej oraz wartości hałasu na dywanach została zastosowana przełączalna ssawka podłogowa ze schowanym włosiem (nacisnąć przycisk nożny ).

Dane na karcie produktu i etykiecie energetycznej odnoszą się wyłącznie do podanych tutaj kombinacji i ustawień ssawek podłogowych na różnych okładzinach podłogowych.

Odesłania do ilustracji

Rysunki wymienione w poszczególnych rozdziałach są zamieszczone na końcu tej instrukcji użytkowania.

Podłączanie

Podłączanie węża ssącego (rys. 01 + 02)

- Włożyć króciec przyłączeniowy do otworu zasysania odkurzacza aż do wyraźnego zatrzaśnięcia. W tym celu naprowadzić na siebie elementy pilotujące obu elementów.
- W celu rozłączenia elementów nacisnąć przyciski odblokowujące po bokach króćca przyłączeniowego i wyciągnąć wąż ssący z otworu zasysania.

Składanie węża ssącego i uchwytu (rys. 03)

- Włożyć rurę ssącą w uchwyt aż do wyraźnego zatrzaśnięcia.

Składanie uchwytu i rury ssącej (rys. 04)

- Włożyć rękojeść w rurę ssącą aż do wyraźnego zatrzaśnięcia. W tym celu naprowadzić na siebie elementy pilotujące obu elementów.
- W celu rozłączenia elementów nacisnąć przycisk odblokowywania i wyciągnąć uchwyt z rury ssącej lekko go obracając.

Składanie rury teleskopowej i przelączalnej ssawki podłogowej (rys. 05)

- Włożyć rurę teleskopową w ssawkę podłogową, obracając ją w lewo i w prawo, aż wyraźnie się zatrzaśnie.

- W celu rozłączenia elementów nacisnąć przycisk odblokowywania i wyciągnąć rurę teleskopową z ssawki podłogowej lekko ją obracając.

Wyposażenie dostarczone wraz z urządzeniem (rys. 06)

- ① **Ssawka szczelinowa**
Do odkurzania załomków, szczelin i kątów.
- ② **Ssawka do tapicerki**
Do odkurzania mebli tapicerowanych, materaców, poduszek, zasłon itd.
- ③ **Ssawka pędzlowa z włosia naturalnego, dołączona luzem**
(w zależności od modelu)
Do odkurzania listew profilowych, jak również do przedmiotów zdobionych, rzeźbionych lub szczególnie delikatnych. Głównka pędzlowa jest obrotowa i dzięki temu zawsze może być ustawiona w wygodnej pozycji.

Ssawka szczelinowa i ssawka do tapicerki znajdują się w gniazdach z tyłu odkurzacza.

Niektóre modele są seryjnie wyposażone w turboszczotkę, która nie jest pokazana. Do tych odkurzaczy jest dołączona oddzielna instrukcja użytkowania dla turboszczotki.

Użytkowanie

Ustawianie ssawki pędzlowej na uchwycie Eco Comfort (rys. 07)

Niektóre modele są wyposażone w uchwyt Eco Comfort.

Ssawka pędzlowa nadaje się do odkurzenia niewrażliwych powierzchni, np. do odkurzenia klawiatur komputerowych lub do zbierania okruszków.

- Nacisnąć przycisk odblokowywania ssawki pędzlowej i wsunąć ją w prowadnicę, aż wyraźnie się zatrzaśnie.
- Nacisnąć przycisk odblokowywania po zakończeniu odkurzenia i przesunąć ssawkę pędzlową z powrotem w pozycję wyjściową, aż wyraźnie się zatrzaśnie.

Ustawianie rury teleskopowej (rys. 08)

Rura teleskopowa składa się z dwóch wsuniętych w siebie rur, które można rozciągnąć do odkurzenia na najwygodniejszą długość.

- Objąć blokadę i ustawić rurę teleskopową na żadaną długość.

Ustawianie przełączalnej ssawki podłogowej (rys. 09, 10 + 11)

W zależności od modelu Państwa odkurzacza jest wyposażony w jedną z przedstawionych ssawek podłogowych.

Ten odkurzacza jest przeznaczony do codziennego odkurzenia dywanów, wykładzin podłogowych i niewrażliwych podłóg twardych.

Asortyment Miele do pielęgnacji podłóg obejmuje ssawki, szczotki i końcówki podłogowe pasujące do innych okładzin podłogowych oraz zastosowań specjalnych (patrz rozdział „Wyposażenie dodatkowe“).

W pierwszej kolejności należy przestrzegać wskazówek dotyczących czyszczenia i pielęgnacji producenta Państwa okładziny podłogowej.

Niewrażliwe płaskie podłogi twarde i podłogi ze szczelinami należy odkurzać z wysuniętą szczotką:

- Nacisnąć przycisk nożny .

Krótkotrwałe czyszczenie takich podłóg i odkurzenie dywanów i wykładzin podłogowych ze schowaną szczotką:

- Nacisnąć przycisk nożny .

Jeśli siła potrzebna do przesuwania przełączalnej ssawki podłogowej wydaje się być zbyt duża, należy wówczas tak zredukować moc ssania, żeby ssawka dawała się łatwo przesunąć (patrz rozdział „Użytkowanie“, punkt „Wybieranie mocy ssania“).

Przełączalna ssawka podłogowa (rys. 12)

Przełączalna ssawka podłogowa nadaje się również do odkurzenia stopni schodów.

 Ze względów bezpieczeństwa schody należy zawsze odkurzać od dołu do góry.

Wyciąganie kabla przyłączeniowego (rys. 13)

- Wyciągnąć kabel przyłączeniowy na żadaną długość.
- Włożyć wtyczkę do gniazdka.

 Przy czasie pracy dłuższym niż 30 minut kabel przyłączeniowy musi zostać wyciągnięty całkowicie. Niebezpieczeństwo przegrzania i uszkodzeń.

Zwijanie kabla przyłączeniowego (rys. 14)

- Wyjąć wtyczkę z gniazdka.
- Nadepnąć krótko przycisk nożny zwijania przewodu.

Kabel przyłączeniowy zwija się całkowicie.

Jeśli kabel przyłączeniowy nie powinien się nawijać całkowicie, można zdezaktywować tę funkcję. W tym celu podczas nawijania należy przytrzymać kabel przyłączeniowy w ręce i pociągnąć go krótko wtedy, gdy nawijanie ma zostać zakończone.





Włączanie i wyłączanie (rys. 15)

- Nacisnąć przycisk nożny wł./wył. .

Wybór mocy ssania

Moc ssania odkurzacza można dopasować do warunków pracy. Dzięki zredukowaniu mocy ssania zmniejsza się wyraźnie opór przy przesuwaniu ssawki po podłodze.

Na odkurzaczu do poziomów mocy ssania są przyporządkowane symbole, które pokazują przykładowo, do czego są zalecane poszczególne poziomy mocy.

-  firanki, tekstylia
-  wartościowe dywany welurowe, chodniki i bieżniki
-  dywany i wykładziny dywanowe
-  twarde podłogi, mocno zabrudzone dywany i wykładziny dywanowe (także do czyszczenia tapicerki i materaców za pomocą ssawki do tapicerki)

Jeśli używają Państwo przełączalnej ssawki podłogowej i siła potrzebna do jej przesuwania wydaje się być zbyt duża, należy wówczas zredukować moc ssania, aż będzie można łatwiej przesunąć ssawkę.



W zależności od modelu Państwa odkurzacza jest wyposażony w jeden z następujących regulatorów mocy ssania:

- pokrętło regulatora
- uchwyt radiowy

Regulator obrotowy (rys. 16)

- Obrócić regulator obrotowy na żądany poziom mocy.

Uchwyt radiowy (rys. 17)

Po włączeniu odkurzacza za pomocą przycisku wł./wył.  miga poziom mocy  w obszarze wskazań odkurzacza.

- Nacisnąć przycisk standby  na uchwycie radiowym.

Zapala się poziom mocy  w obszarze wskazań odkurzacza.

Przy pierwszym uruchomieniu odkurzacza włącza się na najwyższym poziomie mocy.

Przy kolejnych użyciach odkurzacz włącza się na ostatnio wybranym poziomie mocy ssania. Ustawiony poziom miga.

- Nacisnąć przycisk + na uchwycie radiowym, jeśli moc ssania ma zostać zwiększona.
- Nacisnąć przycisk - na uchwycie radiowym, jeśli moc ssania ma zostać zmniejszona.

Otwieranie regulatora powietrza dodatkowego (rys. 18 + 19)

(nie występuje w modelach z uchwytem radiowym i uchwytem Eco Comfort)

Siłę ssania można chwilowo zredukować, np. żeby uniknąć przysysania do tekstylnych okładzin podłogowych.

- Otworzyć regulator powietrza dodatkowego na rękkojeści w takim stopniu, żeby można było łatwo poruszać ssawką.

W ten sposób zmniejsza się siłę potrzebną do przesuwania zastosowanej ssawki.

Przy odkurzaniu

- Przy odkurzaniu ciągnąć odkurzacz jak sanki w tę i z powrotem. Odkurzacza można także używać w pozycji pionowej, np. przy odkurzaniu schodów lub zasłon.

 Przy odkurzaniu - przede wszystkim drobnego pyłu, jak np. pył z wiercenia, piasek, gips, mąka itd. - dochodzi do naturalnego naładowania elektrostatycznego, które w określonych sytuacjach może się rozładować. W celu uniknięcia nieprzyjemnego oddziaływania ładunków elektrostatycznych, od spodu rękkojeści uchwytu jest wprawiona metalowa wkładka, służąca jako odgromnik. Przy odkurzaniu należy zwrócić uwagę na to, żeby ręka stale dotykała tej metalowej wkładki. Jeśli Państwa odkurzacz jest wyposażony w uchwyt Eco Comfort, proszę zwrócić uwagę na to, żeby ręka stale obejmowała górną, wygiętą część uchwytu. W górną, wygiętą część jest wprawiona wkładka odprowadzająca ładunki (rys. 20, 21 + 22).

Jeśli zostanie na raz zassana większa ilość kurzu, wówczas w czasie przerwy w odkurzaniu lub na zakończenie należy uruchomić ręcznie funkcję samoczyszczenia ComfortClean. Dzięki temu odkurzacz osiąga od razu z powrotem najlepszą możliwą wydajność sprzątania (patrz rozdział „Konserwacja“, punkt „Ręczne uruchamianie funkcji samoczyszczenia ComfortClean“).

Wstrzymywanie pracy (rys. 17)

(w modelach z uchwytem radiowym)

Podczas krótkich przerw w odkurzaniu można przerwać pracę odkurzacza.

- Nacisnąć przycisk standby  na uchwycie radiowym.

 Nie pozostawiać odkurzacza na dłużej w trybie standby, lecz tylko podczas krótkich przerw w odkurzaniu. Niebezpieczeństwo uszkodzeń.

Każde naciśnięcie przycisku na uchwycie radiowym zostaje potwierdzone przez zapalenie kontrolki LED.

Po przerwaniu pracy mają Państwo następujące możliwości:

- Nacisnąć ponownie przycisk standby , odkurzacz włącza się wówczas na ostatnio wybranym poziomie mocy.
- Nacisnąć przycisk +, odkurzacz włącza się wówczas na najwyższym poziomie mocy.
- Nacisnąć przycisk -, odkurzacz włącza się wówczas na najniższym poziomie mocy.

Odstawianie, transportowanie i przechowywanie

System parkowania do przerw w odkurzaniu (rys. 23)

Podczas krótkich przerw w odkurzaniu można w wygodny sposób odstawić ssawkę na odkurzaczu.

- Wsunąć wypustkę ssawki w szczelinę systemu parkowania.

Jeśli odkurzacz znajduje się przy tym na pochyłej powierzchni, np. na rampie, należy wówczas całkowicie zsunąć elementy rury teleskopowej.

System parkowania do przechowywania (rys. 24)

 Wyłączyć odkurzacz po użyciu. Wyjąć wtyczkę z gniazdka.

- Ustawić odkurzacz pionowo.
- Zsunąć całkowicie elementy rury teleskopowej.
- Wsunąć ssawkę od góry wypustką parkującą w uchwyt na rurę ssącą.

W ten sposób odkurzacz można wygodnie przenosić lub odstawić do przechowania.

 Ze względów bezpieczeństwa nie należy podnosić odkurzacza do góry za uchwyt do przenoszenia pojemnika na kurz.

Konserwacja

 Wyłączyć odkurzacz przed każdym zabiegiem konserwacyjnym i wyjąć wtyczkę z gniazdka.

Opróżnianie pojemnika na kurz (rys. 25 - 30)

- Opróżnić pojemnik na kurz najpóźniej wtedy, gdy kurz osiągnie zaznaczenie **max** w pojemniku na kurz.
- Wyciągnąć do góry uchwyt do przenoszenia pojemnika na kurz.
- Wyjąć pojemnik na kurz do góry.

Zawartość można wyrzucić do śmieci domowych, o ile nie zawiera żadnych niedozwolonych zabrudzeń.

- Trzymać pojemnik na kurz na tyle nisko nad koszem na śmieci, żeby uniknąć nadmiernego wzbijania kurzu.

- Nacisnąć żółty przycisk odblokowania na dole pojemnika na kurz.

Kłapa otwiera się i kurz wypada z pojemnika.

- Zamknąć kłapę aż do wyraźnego zatrzaśnięcia.
- Włożyć pojemnik na kurz od góry do odkurzacza, aż wyraźnie się zatrzaśnie.
- Złożyć uchwyt do przenoszenia.

Czyszczenie pojemnika na kurz

Wyczyścić pojemnik na kurz w razie potrzeby.

- Wyczyścić pojemnik na kurz wodą z dodatkiem płynu do mycia naczyń.
- Starannie wysuszyć pojemnik na kurz.

Czyszczenie ramki filtra (rys. 31 + 32)

W pojemniku na kurz znajduje się wymowana ramka filtra. Wyczyścić go w przypadku widocznego zabrudzenia.

- Położyć opróżniony i otwarty pojemnik na kurz frontem do dołu.
- Odblokować ramkę filtra i ją wyjąć.
- Opróżnić ramkę filtra i umyć ją pod bieżącą zimną wodą.

 Nie stosować żadnych środków myjących.

Nie używać ostrych ani spiczastych przedmiotów.

Starannie wysuszyć ramkę filtra!

- Włożyć wysuszoną ramkę filtra do pojemnika na kurz, aż wyraźnie się zatrzaśnie.

Czyszczenie filtra pyłu

Filtr pyłu jest wyposażony w funkcję samoczyszczenia. Po osiągnięciu określonego stopnia zabrudzenia odkurzacz wyłącza się automatycznie na ok. 20 sekund i przeprowadza czyszczenie, które powoduje hałas.

Przycisk ComfortClean na odkurzaczu świeci się na żółto.

Ręczne uruchamianie funkcji samoczyszczenia ComfortClean (rys. 33)

Jeśli zostanie na raz zassana większa ilość kurzu, wówczas w czasie przerwy w odkurzaniu lub na zakończenie należy uruchomić ręcznie funkcję samoczyszczenia ComfortClean. Dzięki temu odkurzacz od razu osiąga z powrotem najlepszą możliwą wydajność sprzątania.

- Naciskać przycisk ComfortClean przy włączonym odkurzaczu przynajmniej przez 2 sekundy.

Odkurzacz wyłącza się automatycznie na ok. 20 sekund i przeprowadza czyszczenie, które powoduje hałas.

Przycisk ComfortClean na odkurzaczu świeci się na żółto.

Na koniec odkurzacz włącza się z powrotem z ostatnio wybranym poziomem mocy.

Poza tym zalecamy, żeby raz lub dwa razy w roku opróżnić pojemnik na pył i go wyczyścić (patrz rozdział „Usuwanie usterek“, punkt „Ręczne czyszczenie filtra pyłu“).

Wymiana baterii w uchwycie radio- wym (rys. 34)

Wymieniać baterię co ok. 18 miesięcy. W tym celu należy mieć przygotowaną jedną baterię 3 V (bateria guzikowa CR 2032).

Jeśli bateria zostanie wyczerpana lub nie założy się żadnej baterii, nadal można używać odkurzacza.

- W tym celu należy włączyć odkurzacza przyciskiem wł./wył. ①.

Miga poziom mocy  w obszarze wskazań odkurzacza.

- Naciskać przycisk ComfortClean na odkurzaczu przynajmniej przez cztery sekundy (rys. 33).

Odkurzacza może być wówczas nadal używany, jednak wyłącznie z maksymalnym poziomem mocy ssania.

- Wykręcić śrubkę mocującą pokrywkę za pomocą śrubokręta krzyżakowego i zdjąć pokrywkę.
- Wymienić baterię na nową. Zwrócić uwagę na prawidłową polaryzację.
- Założyć z powrotem pokrywkę i dokręcić śrubkę mocującą.
- Zużyte baterie należy przekazać do publicznego systemu zbierania.

Kiedy należy wymienić zbieracze włókien?

(nie dotyczy modeli ze ssawką podłogową EcoTeQ Plus)

Zbieracze włókien na wlocie ssawki podłogowej są wymienne. Wymienić zbieracze włókien, gdy zetrze się runo.

Jak wymienić zbieracze włókien? (rys. 35 + 36)

- Podważyć zbieracze włókien ze szczelin np. za pomocą płaskiego śrubokręta.
- Wymienić zbieracze włókien na nowe.

Czyszczenie rolki jezdnej ssawki podłogowej AllTeQ (rys. 37)

W razie potrzeby wyczyścić rolkę jezd-
ną ssawki podłogowej

- ① Odblokować oś rolki za pomocą monety.
- ② Wycisnąć oś rolki i wyjąć oś rolki.
- ③ Wyjąć rolkę jezdną.

- Usunąć włókna i włosy, założyć z powrotem rolkę i zablokować oś rolki.

Części zamienne można również nabyć u sprzedawców urządzeń Miele lub w serwisie firmy Miele.

Konserwacja

 Wyłączyć odkurzacz przed każdym czyszczeniem i wyjąć wtyczkę z gniazdka.

Odkurzacz i elementy wyposażenia

Odkurzacz i wszystkie elementy wyposażenia z tworzyw sztucznych należy czyścić za pomocą dostępnych w handlu środków do czyszczenia tworzyw sztucznych.

Przestrzegać specjalnych wskazówek dotyczących czyszczenia pojemnika na kurz i ramki filtra w rozdziale „Konserwacja“ oraz filtra pyłu, filtra wstępnego i pojemnika na pył w rozdziale „Usuwanie usterek“.

 Nie stosować żadnych środków szorujących, środków do czyszczenia szkła lub zastosowań uniwersalnych, ani żadnych środków pielęgnacyjnych zawierających olej

 Nigdy nie zanurzać odkurzacza w wodzie! Wilgoć w odkurzaczu zwiększa ryzyko porażenia prądem elektrycznym.

Co robić, gdy ...

Większość usterek i błędów, do których dochodzi podczas codziennego użytkowania, można usunąć samodzielnie. W wielu przypadkach pozwoli to zaoszczędzić czas i koszty, ponieważ nie ma wówczas potrzeby wzywania serwisu.

Poniższa tabela powinna być pomocna w ustaleniu przyczyn ewentualnych usterek i błędów i ich usunięciu.

Problem	Przyczyna i postępowanie
Odkurzacze wyłącza się samoczynnie.	<p>Gdy odkurzacze stanie się zbyt ciepły, ogranicznik temperatury wyłączy odkurzacze. Usterka może wystąpić, gdy coś wessanego zatka drogi powietrzne odkurzacza.</p> <ul style="list-style-type: none"> ■ Wyłączyć odkurzacze za pomocą przycisku nożnego wł./wył. ① i wyjąć wtyczkę z gniazdka. <p>Po usunięciu przyczyny i odczekaniu ok. 20-30 minut odkurzacze ostygnie na tyle, że będzie go można z powrotem włączyć i używać.</p>
Przycisk ComfortClean świeci się na żółto.	<p>Odkurzacze przeprowadza automatyczne czyszczenie, które powoduje hałas.</p> <ul style="list-style-type: none"> ■ Począkać ok. 20 sekund aż do zakończenia czyszczenia.
Przycisk ComfortClean świeci się na czerwono. Odkurzacze przełącza się samoczynnie na najniższy poziom mocy.	<p>Pojemnik na kurz jest pełny.</p> <ul style="list-style-type: none"> ■ Opróżnić pojemnik na kurz. <p>Filtr wstępny jest zabrudzony.</p> <ul style="list-style-type: none"> ■ Wyczyścić filtr wstępny (patrz rozdział „Usuwanie usterek“, punkt „Czyszczenie filtra wstępnego“). <p>Filtr końcowy jest zabrudzony.</p> <ul style="list-style-type: none"> ■ Wyczyścić filtr pyłu przy najbliższej okazji (patrz rozdział „Usuwanie usterek“, punkt „Ręczne czyszczenie filtra pyłu“).
Zmniejsza się wydajność sprzątania.	<p>Filtr wstępny jest zabrudzony.</p> <ul style="list-style-type: none"> ■ Wyczyścić filtr wstępny (patrz rozdział „Usuwanie usterek“, punkt „Czyszczenie filtra wstępnego“). <p>Pojemnik na pył jest pełny.</p> <ul style="list-style-type: none"> ■ Opróżnić i wyczyścić pojemnik na pył przy najbliższej okazji (patrz rozdział „Usuwanie usterek“, punkt „Ręczne czyszczenie filtra pyłu“).

Usuwanie usterek

 Wyłączyć odkurzacza przed każdym usuwaniem usterek i wyjąć wtyczkę z gniazdka.

Czyszczenie filtra wstępnego (rys. 38 + 39)

Z tyłu odkurzacza znajduje się filtr wstępny.

Wyczyścić go w przypadku widocznego zabrudzenia.

- Wyjąć pojemnik na kurz.
- Odblokować uchwyt filtra wstępnego i wyjąć filtr wstępny.
- Umyć filtr wstępny pod bieżącą zimną wodą.

 Nie stosować żadnych środków myjących.
Nie używać ostrych ani spiczastych przedmiotów.
Starannie wysuszyć filtr wstępny.

- Założyć wysuszony filtr wstępny z powrotem do pojemnika na kurz i zablokować uchwyt.
- Włożyć pojemnik na kurz z powrotem do odkurzacza.

Ręczne czyszczenie filtra pyłu (rys. 40 - 45)

Proszę zaplanować 24 godziny czasu na suszenie.

- Wyjąć pojemnik na kurz.
- Odblokować pojemnik na pył w odkurzaczu w kierunku strzałki i go wyjąć.
- Wpuścić trochę wody do otworu na gorze pojemnika na pył.

- Wychylić lekko pojemnik na pył w tę i z powrotem.



W ten sposób kurz zostanie związany w wodzie.

- Wytrząsnąć wodę z otworu.
- Obrócić górną część w kierunku strzałki, tak żeby zaznaczenie wskazywało na symbol .

Górna część jest odblokowana.

- Wyjąć ostrożnie filtr pyłu do góry z pojemnika na pył.
- Umyć zewnętrzną stronę filtra pyłu pod bieżącą zimną wodą.

 Nie czyścić filtra pyłu od środka. Nie stosować żadnych środków myjących.
Nie stosować żadnych ostrych lub spiczastych przedmiotów ani nie szcztokować filtra pyłu.
Po czyszczeniu pozostawić filtr pyłu do wyschnięcia na przynajmniej 24 godziny!

- Wyczyścić pojemnik na pył wodą z dodatkiem płynu do mycia naczyń.
- Starannie wysuszyć pojemnik na pył.
- Włożyć wysuszony filtr pyłu do wysuszonego pojemnika na pył w taki sposób, żeby zaznaczenie wskazywało na symbol .
- Obrócić górną część w kierunku strzałki, tak żeby zaznaczenie wskazywało na symbol .

Górna część jest zablokowana.

- Włożyć pojemnik na pył do odkurzacza i go zablokować.

- Włożyć pojemnik na kurz z powrotem do odkurzacza.

Serwis

Kontakt w przypadku wystąpienia usterki

W razie wystąpienia usterek, których nie można usunąć samodzielnie, proszę powiadomić sprzedawcę Miele lub serwis Miele.

Numer telefonu do serwisu Miele znajduje się na końcu tego dokumentu.

Gwarancja

Okres gwarancji wynosi 2 lata.

Dalsze informacje dotyczące warunków gwarancji w Państwa kraju można uzyskać w serwisie Miele.

Wypożyczenie dodatkowe

W pierwszej kolejności należy przestrzegać wskazówek dotyczących czyszczenia i konserwacji producenta Państwa okładziny podłogowej.

Zalecamy stosowanie elementów wyposażenia z logo „ORIGINAL Miele“. Tylko wtedy mogą być Państwo pewni, że odkurzacz będzie optymalnie korzystał z dostępnej mocy i będą mogły zostać osiągnięte najlepsze możliwe efekty sprzątania. Proszę pamiętać, że usterki i uszkodzenia odkurzacza, których przyczyną wynikają z zastosowanego wyposażenia, które nie jest oznaczone logo „ORIGINAL Miele“, nie są objęte gwarancją urządzenia.

Źródła elementów wyposażenia

Elementy wyposażenia Original Miele można nabyć w sklepie internetowym Miele, w serwisie Miele lub w sklepach specjalistycznych Miele.

Oryginalne elementy wyposażenia Miele można rozpoznać po logo „ORIGINAL Miele“ na opakowaniu.



Poszczególne modele są już seryjnie wyposażone w jeden lub kilka z poniższych elementów wyposażenia.

Ssawki / szczotki podłogowe

Ssawka podłogowa AllergoTeQ (SBDH 285-3)

Do codziennego higienicznego czyszczenia wszystkich okładzin podłogowych. Przy odkurzaniu postęp czyszczenia jest widoczny na kolorowym wyświetlaczu (wskaźnik lampkowy).

Turboszczotka TurboTeQ (STB 305-3) / Turboszczotka Turbo (STB 205-3)

Do zbierania włókien i włosów z tekstylnych okładzin podłogowych o krótkim runie.

Szczotka podłogowa Hardfloor (SBB 235-3)

Do odkurzania trwałych płaskich podłóg twardych.

Szczotka podłogowa Parquet Twister z przegubem obrotowym (SBB 300-3)

Z włosiem naturalnym, do odkurzania płaskich podłóg twardych i małych wnęk.

Szczotka podłogowa Parquet Twister XL z przegubem obrotowym (SBB 400-3)

Z włosiem naturalnym, do szybkiego odkurzania dużych płaskich podłóg twardych i małych wnęk.

Wyposażenie specjalne**Ręczna turboszczotka Turbo XS (STB 20)**

Do odkurzania ze szczotkowaniem mebli tapicerowanych, materaców i siedzeń samochodowych.

Szczotka uniwersalna (SUB 20)

Do odkurzania książek, półek itp.

Szczoteczka do grzejników (SHB 30)

Do odkurzania żeberk kaloryferów, wąskich regałów lub szczelin.

Ssawka do materaców (SMD 10)

Do wygodnego odkurzania materaców i mebli tapicerowanych oraz ich zagłębień.

Ssawka szczelinowa, 300 mm (SFD 10)

Bardzo długa ssawka szczelinowa do odkurzania załamań, szczelin i kątów.

Ssawka szczelinowa, 560 mm (SFD 20)

Elastyczna ssawka szczelinowa do odkurzania trudno dostępnych miejsc.

Ssawka do tapicerki, 190 mm (SPD 10)

Szeroka ssawka do tapicerki do odkurzania mebli tapicerowanych, materaców i poduszek.

Dane techniczne

(dla modeli z uchwytem radiowym)

Zakres częstotliwości	433,05 MHz – 434,79 MHz
Maksymalna moc nadawania	< 10 μ W

Deklaracja zgodności

Niniejszym Miele oświadcza, że ten odkurzacz spełnia wymagania Dyrektywy 2014/53/WE.

Pełny tekst deklaracji zgodności WE jest dostępny pod jednym z poniższych adresów internetowych:

- Produkty, Pobieranie, na stronie www.miele.pl
- Serwis, Materiały informacyjne, na stronie www.miele.pl/domestic/materialy-informacyjne-miele-385.htm przez podanie nazwy produktu lub numeru fabrycznego

pt - Índice

Medidas de segurança e precauções	137
Descrição do aparelho	144
O seu contributo para proteção do ambiente	146
Observação relativa aos Regulamentos Europeus (UE) n.º 665/2013 (em função do país) e (UE) n.º 666/2013	148
Figuras - Referências	149
Ligação	149
Utilização dos acessórios de aspiração fornecidos	149
Utilização	149
Transportar e guardar	153
Manutenção	153
Esvaziar o compartimento do pó	153
Limpar o compartimento do pó	154
Limpar a moldura do filtro	154
Limpar o filtro de partículas finas	154
Iniciar a função de limpeza automática ComfortClean manualmente	154
Substituição da bateria na pega com comando por radiofrequência	155
Quando se deve substituir o apanha-linhas?	155
Como se substitui o apanha-linhas?	155
AllTeQ Limpar a roda deslizante da escova de aspiração	155
Manutenção	156
Que fazer quando ...?	157
Eliminar anomalias	159
Limpar o pré-filtro	159
Limpar o filtro de pó fino manualmente	159
Serviço de assistência técnica	160
Contacto no caso de anomalias	160
Garantia	160
Acessórios que podem ser adquiridos	160
Caraterísticas técnicas	162
Declaração de Conformidade	162

Este aspirador cumpre as normas de segurança em vigor. A utilização inadequada pode causar danos pessoais e materiais.

Leia o livro de instruções antes de utilizar o aspirador pela primeira vez. As instruções contêm informações importantes sobre a segurança, utilização e manutenção do aspirador. Desta forma, não só se protege a si e a terceiros, mas também evita danos.

De acordo com a norma IEC 60335-1 a Miele chama expressamente a atenção para o facto do capítulo «Ligação», assim como as indicações de segurança e avisos deverem ser obrigatoriamente lidos e cumpridos.

A Miele não pode ser responsabilizada por danos que sejam causados pela inobservância destas instruções.

Guarde o manual de instruções para que o possa consultar sempre que necessário e entregue-o a um eventual futuro proprietário.

Desligue o aspirador após cada utilização, antes de cada substituição de acessórios, antes de cada manutenção, conservação e resolução de problemas. Desligue a ficha da tomada.

Utilização adequada

- ▶ Este aspirador foi concebido para ser utilizado a nível doméstico e em espaços similares.
- ▶ Este aspirador é adequado para a aspiração diária de tapetes e alcatifas, assim como de pavimentos duros não sensíveis.

pt - Medidas de segurança e precauções

- ▶ Este aspirador não se destina a ser utilizado no exterior.
- ▶ Este aspirador destina-se à utilização até uma altura de 4000 m acima do nível do mar.
- ▶ Utilize o aspirador exclusivamente para aspirar superfícies secas. As pessoas e os animais não devem ser aspirados com o aspirador. Outro tipo de utilização ou alteração não é permitida.
- ▶ As pessoas que, devido às suas capacidades físicas, sensoriais ou psíquicas ou ainda por inexperiência ou desconhecimento, não estejam em condições de utilizar o aspirador com segurança não o podem utilizar sem serem vigiadas ou orientadas por uma pessoa responsável.

Crianças em casa

- ▶ Risco de asfixia! As crianças ao brincarem com o material da embalagem (películas, por exemplo) podem correr risco de asfixia caso se envolvam ou se cobrirem a cabeça com esse material. Mantenha o material da embalagem fora do alcance das crianças.
- ▶ As crianças menores de 8 anos devem ser mantidas afastadas do aparelho, a menos que estejam supervisionadas.
- ▶ As crianças a partir dos 8 anos de idade só podem utilizar o aspirador sem serem vigiadas, se o seu funcionamento lhes tiver sido explicado de forma que o possam utilizar com segurança. As crianças devem ter capacidade para reconhecer e compreender os possíveis perigos de uma utilização incorreta.

- ▶ As crianças não devem efetuar trabalhos de limpeza ou manutenção no aparelho sem serem vigiadas.
- ▶ Vigie as crianças que estejam perto do aspirador. Não permita que as crianças brinquem com o aspirador.
- ▶ Nos modelos com comando por rádio frequência na pega: evite que as crianças tenham contacto com as pilhas.

Segurança técnica

- ▶ Controle o aspirador e os acessórios antes de os utilizar verificando se existe algum dano visível. Não ponha um aparelho danificado em funcionamento.
- ▶ Compare os dados de ligação indicados na placa de características do aspirador (tensão e frequência) com os da rede elétrica. Estes dados devem corresponder. O aspirador é adequado para 50 Hz ou 60 Hz, sem modificação.
- ▶ A tomada de ligação à corrente tem de estar protegida com um fusível de 16 A ou de 10 A.
- ▶ O funcionamento fiável e seguro do aspirador só está garantido se o aspirador estiver ligado à rede pública de eletricidade.

pt - Medidas de segurança e precauções

- ▶ Ao aspirar pó fino como, por exemplo, poeira, areia, gesso, farinha, etc. acontecem cargas eletrostáticas por natureza que, em determinadas situações, podem descarregar. Para evitar os efeitos desagradáveis das descargas eletrostáticas existe uma peça metálica na parte inferior da pega do tubo. Certifique-se de que, durante a aspiração, mantém a sua mão em contacto permanente com esse elemento metálico. Se o seu aspirador estiver equipado com uma pega Eco Comfort, assegure-se de que a sua mão abrange sempre a parte superior curva da pega, dado que no interior se encontra incorporado o dispositivo de dissipação.
- ▶ Não utilize o cabo elétrico para transportar o aspirador nem para o desligar ou retirar a ficha da tomada. Evite que o cabo elétrico entre em contacto com zonas cortantes ou fique preso. Evite pisar constantemente o cabo elétrico com o aspirador. O cabo elétrico, a ficha e a tomada podem ficar danificados, pondo a sua segurança em risco.
- ▶ Não utilize o aspirador se o o cabo de ligação estiver danificado. Se o cabo de ligação estiver danificado, solicite a sua total substituição juntamente com o respectivo tambor. Por motivos de segurança, a substituição só pode ser efetuada por um técnico autorizado pela Miele ou pela assistência técnica Miele.
- ▶ A reparação do aspirador durante o período de garantia só deve ser executada pelos serviços técnicos Miele ou por técnicos autorizados Miele, caso contrário o fabricante não assume a responsabilidade pelas avarias que possam surgir após a reparação.

- ▶ As reparações só devem ser executadas por um técnico autorizado Miele. As reparações executadas de forma incorrecta podem ter consequências graves para o aparelho e para o utilizador.
- ▶ Só com peças sobressalentes de origem é que a Miele garante o cumprimento das Condições de segurança. Os componentes com defeito devem ser substituídos apenas por peças sobressalentes de origem.

Limpeza

- ▶ Nunca mergulhe o aspirador e os acessórios na água.
- ▶ Efetue a limpeza do aspirador e dos acessórios a seco ou com um pano ligeiramente húmido. Exceção:
 - Compartimento do pó/compartimento de pó fino: limpe estas peças apenas com água e detergente suave. De seguida, seque-as cuidadosamente.
 - Filtro de partículas finas: não limpe o filtro de partículas finas por dentro. Lave a parte exterior com água corrente fria. Não utilize detergente. Não utilize objetos afiados ou pontiagudos e não escove o filtro de partículas finas. Deixe o filtro de partículas finas secar, após a lavagem, durante pelo menos 24 horas antes de utilizá-lo novamente no compartimento de pó fino.
 - Pré-filtro/Moldura do filtro: lave estas peças com água corrente fria. Não utilize detergente. Não utilize objetos afiados ou pontiagudos. Seque estas peças cuidadosamente após a lavagem.

Utilização adequada

- ▶ Não utilize o aspirador sem o compartimento do pó, o pré-filtro, o compartimento de pó fino e o filtro de partículas finas.
- ▶ Não aspire objetos incandescentes ou acesos, como, p. ex., cigarros, cinza ou carvão, que aparentemente estejam apagados.
- ▶ Não aspire líquidos nem sujidade húmida. Os tapetes ou alcatifas acabados de limpar a húmido devem estar completamente secos antes de serem aspirados.
- ▶ Não aspire pó de toner. O toner utilizado, por exemplo, em fotocopiadoras ou impressoras pode ser condutor de corrente elétrica.
- ▶ Não aspire produtos de inflamação fácil, explosivos ou gases. Não aspire igualmente o local onde estes produtos estão armazenados.
- ▶ Evite que a sua cabeça entre em contacto com a corrente de sucção.
- ▶ Importante para o manuseamento de pilhas (só para modelos com pega com comando por radiofrequência):
 - Não provocar um curto-circuito, não recarregar e não atirar para o fogo as pilhas.
 - Eliminação das pilhas: retire as pilhas do comando por radiofrequência situado na pega do tubo e deposite-as num local adequado. Não deite as pilhas no contentor de lixo doméstico.

Acessórios

- ▶ Não toque no rolo da escova turbo quando estiver em funcionamento.
- ▶ Ao aspirar com a pega do tubo sem que o respectivo acessório esteja encaixado tenha cuidado para não danificar a pega.
- ▶ Apenas utilize acessórios com o logótipo «ORIGINAL Miele» na embalagem. Só assim é que o fabricante pode garantir a segurança.

pt - Descrição do aparelho

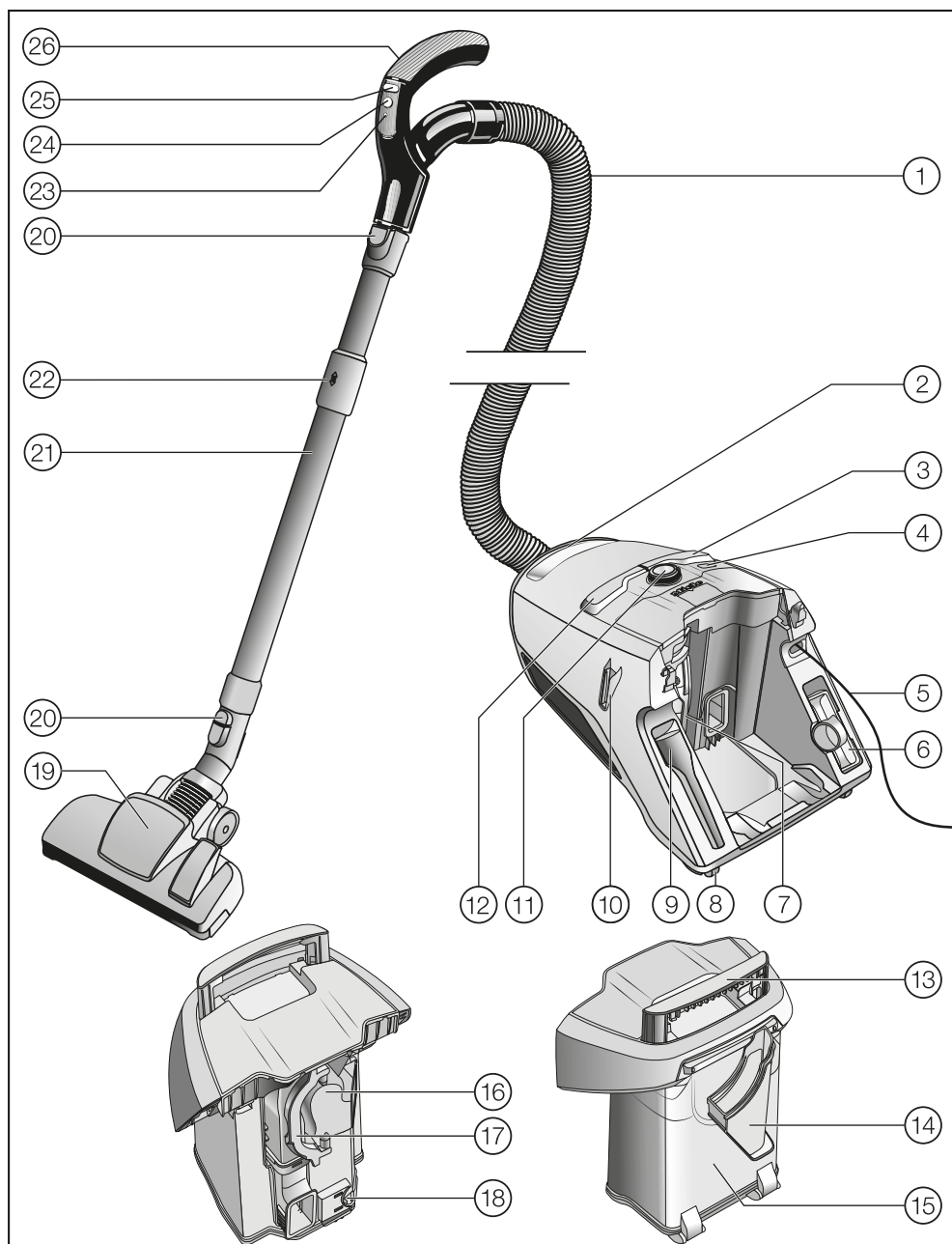

- ① Mangueira de aspiração
- ② Pega de transporte do aspirador
- ③ Tecla de pé para enrolar o cabo elétrico
- ④ Tecla ComfortClean
- ⑤ Cabo de ligação
- ⑥ Escova para estofos
- ⑦ Compartimento de pó fino com filtro de pó fino
- ⑧ Rodas*
- ⑨ Tubo plano
- ⑩ ParkSystem para pausas durante a aspiração
- ⑪ Botão seletor giratório (em modelos com pega com comando por radiofrequência: campo de indicação)
- ⑫ Tecla de pé para ligar/desligar ①
- ⑬ Pega de transporte do compartimento do pó
- ⑭ Moldura do filtro
- ⑮ Compartimento do pó
- ⑯ Pré-filtro
- ⑰ Pega do pré-filtro
- ⑱ Desbloqueio do compartimento do pó
- ⑲ Escova de aspiração*
- ⑳ Teclas de desbloqueio
- ㉑ Tubo telescópico Comfort
- ㉒ Desbloqueio para tubo telescópico Comfort
- ㉓ LED*
- ㉔ Tecla Standby para pausas de aspiração curtas*
- ㉕ Teclas +/- para selecionar a potência de aspiração*
- ㉖ Pega (em função do modelo com regulador de ar)*

Lado inferior – Parksystem para arrumar o aspirador (não ilustrado)

* conforme o modelo do aspirador, as características do equipamento na sua versão podem ser diferentes e/ou não estar disponíveis.

Eliminação da embalagem de transporte

A embalagem protege o aparelho contra danos de transporte. Os materiais da embalagem são selecionados do ponto de vista ecológico e compatibilidade com o meio ambiente e por isso é reciclável.

A devolução das embalagens ao ciclo de reciclagem contribui para economia de matérias primas e redução de resíduos.

Eliminação do aparelho em fim de vida útil

Antes de se desfazer do seu aspirador antigo retire o filtro de partículas finas e deposite-o no contentor de lixo doméstico.

Os equipamentos elétricos e eletrónicos contêm diversos materiais valiosos. Também contêm determinadas substâncias, misturas e componentes que foram necessários para o seu funcionamento e segurança. No lixo doméstico, bem como no caso de tratamento incorreto, estes podem causar danos na saúde das pessoas e no meio ambiente. Por isso, não coloque o seu aparelho antigo, em hipótese alguma, no lixo doméstico.



Em vez disso, utilize os pontos oficiais de entrega e reciclagem de equipamentos elétricos e eletrónicos da sua junta de freguesia, Agentes Miele ou da Miele. A eliminação de eventuais dados pessoais do aparelho antigo é um processo, do ponto de vista legal, da sua responsabilidade. Mantenha o seu aparelho em fim de vida útil, e até ser transportado, fora do alcance de crianças.

Devolução de pilhas e baterias usadas

Os equipamentos elétricos e eletrônicos contêm muitas pilhas e baterias, que mesmo depois de utilizadas não podem ser eliminadas juntamente com o lixo doméstico. Está legalmente sujeito a retirar as pilhas e baterias usadas não fechadas de forma fixa no aspirador (por ex. estabelecimento comercial) e a entregá-las num local de recolha onde podem ser entregues de forma gratuita. Possivelmente as pilhas e baterias contêm substâncias, prejudiciais à saúde humana e ao meio ambiente.

A identificação da pilha ou da bateria fornece mais indicações. O caixote do lixo riscado significa que não pode de forma alguma colocar as pilhas e baterias no lixo doméstico. Se o caixote do lixo riscado estiver identificado com um ou vários dos símbolos químicos apresentados, estas contêm chumbo (Pb), cádmio (Cd) e/ou mercúrio (Hg).



As pilhas e baterias usadas contêm matérias-primas importantes e podem ser recicladas. A recolha separada de pilhas e baterias usadas facilita o tratamento e a reciclagem.

Observação relativa aos Regulamentos Europeus (UE) n.º 665/2013 (em função do país) e (UE) n.º 666/2013

Este aspirador é um aspirador doméstico e foi classificado como um aspirador universal de acordo com os regulamentos acima indicados.

Estas instruções de utilização e outros dados estão disponíveis para download na página da internet da Miele em www.miele.com.

O consumo energético anual referido na ficha de dados da UE e na etiqueta de eficiência energética online (ambos disponíveis em função do país) descreve o consumo energético anual, indicativo (kWh por ano), com base em 50 processos de limpeza. O consumo real de energia depende de como é utilizado o aspirador.

Todos os testes e cálculos mencionados nos regulamentos acima indicados foram efetuados de acordo com as seguintes normas harmonizadas e atualmente em vigor, tendo em conta as diretrizes sobre os regulamentos publicadas pela Comissão Europeia em setembro de 2014:

- a) norma EN 60312-1 Aspiradores para uso doméstico; Parte 1: Aspirador seco; Métodos de medição de aptidão ao funcionamento
- b) norma EN 60704-2-1 Aparelhos eletrodomésticos e análogos; Código de ensaio para a determinação do ruído aéreo emitido; Parte 2-1: Requisitos particulares para aspiradores
- c) norma EN 60335-2-2 Aparelhos eletrodomésticos e análogos; Segurança;

Parte 2-2: Requisitos particulares para os aspiradores e os aparelhos de limpeza por aspiração de água

Nem todas as escovas e acessórios de aspiração fornecidos com o aspirador se destinam à utilização descrita no regulamento para a limpeza intensiva de tapetes ou pavimentos duros. Para determinar os valores, foram utilizadas as seguintes escovas de aspiração e regulações:

Para os consumos energéticos e classes de limpeza em tapetes e pavimentos duros, assim como valor do ruído no tapete, foi utilizada a escova de aspiração comutável com cerdas recolhidas (pressione a tecla de pé ).

As indicações na ficha de dados UE e na etiqueta de eficiência energética online (ambas disponíveis em função do país) referem-se exclusivamente às combinações e regulações das escovas de aspiração aqui indicadas aos diversos revestimentos de piso.

Figuras - Referências

As figuras indicadas nos capítulos encontram-se na página desdobrável no final deste livro de instruções.

Ligação

Ligar a mangueira de aspiração (Fig. 01 + 02)

- Encaixe o bocal de sucção na abertura de sucção do aspirador até ouvir o encaixe. Faça coincidir os auxiliares de encaixe das duas peças.
- Pressione as teclas de desbloqueio lateralmente no bocal de sucção, caso pretenda separar as peças uma da outra e puxe a mangueira de sucção da abertura de sucção.

Encaixar a pega na mangueira de aspiração (Fig. 03)

- Encaixe a mangueira de aspiração na pega do tubo até ouvir o encaixe.

Encaixar a pega no tubo de aspiração (Fig. 04)

- Encaixe a pega até ouvir o encaixe no tubo de aspiração. Faça coincidir os auxiliares de encaixe das duas peças.
- Pressione a tecla de desbloqueio, quando pretender separar as peças uma da outra e puxe a pega rodando ligeiramente para a separar do tubo de aspiração.

Encaixar o tubo telescópico e a escova de aspiração comutável (Fig. 05)

- Encaixe o tubo telescópico rodando-o para a esquerda e direita na escova de aspiração até sentir o encaixe.

- Pressione a tecla de desbloqueio quando pretender separar as peças uma da outra e puxe o tubo telescópico com uma ligeira rotação, retirando-o da escova de aspiração.

Utilização dos acessórios de aspiração fornecidos (Fig. 06)

- ① **Tubo plano**
Para aspirar dobras, fendas e cantos.
- ② **Escova para estofos**
Para aspirar estofos, colchões, almofadas, cortinados, etc.
- ③ **Escova para móveis com cerdas naturais, incluída separadamente** (conforme o modelo)
Para aspirar réguas de acabamento, assim como objetos entalhados ou especialmente sensíveis. A ponta da escova é rotativa facilitando a sua adaptação às diversas situações.

O tubo plano e a escova para estofos encontram-se nos apoios na parte traseira do aspirador.

Alguns modelos estão equipados de série com uma escova turbo, que não está ilustrada. Juntamente com estes aspiradores são fornecidas as instruções de utilização separadas para a escova turbo.

Utilização

Regular a escova para móveis na pega Eco Comfort (Fig. 07)

Alguns modelos estão equipados com uma pega Eco Comfort.

A escova para móveis é adequada para aspirar superfícies não sensíveis como, p. ex., teclados ou para aspirar miga-lhas.

- Pressione a tecla de desbloqueio da escova para móveis e encaixe-a através da ranhura até sentir o encaixe final.
- Pressione a tecla de desbloqueio após a conclusão do processo de aspiração e deslize a escova para móveis novamente para a posição inicial até sentir o encaixe.

Regular o tubo telescópico (Fig. 08)

O tubo telescópico é composto por dois tubos que se encaixam um no outro e que podem ser ajustados no tamanho de acordo com as necessidades individuais.

- Pressione o botão de ajuste e puxe ou recolha o tubo até obter o tamanho pretendido.

Regular a escova de aspiração comutável (Fig. 09, 10 + 11)

Em função do modelo, o seu aspirador está equipado com uma das escovas de aspiração ilustradas.

Este aspirador é adequado para a aspiração diária de tapetes e alcatifas, assim como de pavimentos duros não sensíveis.

A gama de limpeza de pisos da Miele disponibiliza escovas de aspiração, escovas e acessórios para outros revestimentos de pavimento ou aplicações específicas (consulte o capítulo «Acessórios que podem ser adquiridos»).

Em primeiro lugar, deve seguir as instruções sobre limpeza e manutenção indicadas pelo fabricante do revestimento do pavimento.

Aspiração de pavimentos duros planos não sensíveis e pavimentos com juntas com cerdas salientes:

- Pressione a tecla de pé .

Limpeza breve destes pavimentos e aspiração de tapetes e alcatifas com as cerdas da escova recolhidas:

- Pressione a tecla de pé .

Se notar que tem de exercer alguma força para deslizar a escova de aspiração comutável, então reduza a potência de sucção, até que esta deslize facilmente (consulte o capítulo «Utilização», secção «Potência de sucção»).

Escova de aspiração comutável (Fig. 12)

A escova de aspiração comutável também é adequada para aspirar os degraus das escadas.

 Por motivos de segurança, deve iniciar a aspiração dos degraus das escadas de baixo para cima.

Retirar o cabo de ligação (Fig. 13)

- Puxe o cabo de ligação até ao comprimento pretendido.
- Ligue a ficha à tomada.

 Deve retirar o cabo de ligação por completo com um tempo de funcionamento superior a 30 minutos. Risco de sobreaquecimento e danos.

Enrolar o cabo de ligação (Fig. 14)

- Desligue a ficha da tomada.
- Pressione brevemente a tecla de pé para enrolar o cabo elétrico.

O cabo de ligação enrola completamente.

Caso o cabo de ligação não deva ser enrolado na totalidade, pode desativar esta função. Para isso mantenha o cabo de ligação durante o enrolamento na mão e puxe-o ligeiramente, quando pretender terminar o enrolamento.





Ligar e desligar (Fig. 15)

- Carregue com a ponta do pé na tecla de Ligar / Desligar .

Selecionar a potência de aspiração

A potência de aspiração pode ser adaptada às várias situações. Reduzindo a potência aumenta a facilidade de deslizamento da escova de aspiração.

Os símbolos existentes no aspirador estão associados à potência de aspiração recomendada.

-  Cortinados, têxteis
-  Tapetes aveludados, carpetes e passadeiras de qualidade elevada
-  Carpetes e tapetes em bouclé
-  Soalho, tapetes e alcatifas com muita sujidade (também para limpeza de estofos e colchões com a escova para estofos)

Se utilizar a escova de aspiração comutável e tiver de exercer alguma força para a deslizar, então reduza a potência de sucção até que a escova deslize facilmente.



De acordo com o modelo, o seu aspirador está equipado com um dos seguintes seletores da potência de aspiração:

- Botão seletor giratório
- Pega com comando por radiofrequência

Botão selector giratório (Fig. 16)

- Rode o botão giratório para a posição de aspiração pretendida.

Pega com comando por radiofrequência (Fig. 17)

Após ligar o aspirador através da tecla de accionamento com o pé Ligar/Desligar , a potência de aspiração  fica intermitente no visor indicador do aspirador.

- Pressione a tecla Stand-by  situada na pega com comando por radiofrequência.

A potência de aspiração  acende no visor indicador do aspirador.

Ao iniciar o primeiro funcionamento o aspirador liga no nível de potência mais elevado.

Nas utilizações seguintes, o aspirador liga sempre com a potência de funcionamento que foi selecionada durante a última aspiração efetuada. Esta pisca.

- Pressione a tecla + na pega com comando por radiofrequência se pretender um nível de potência mais elevado.
- Pressione a tecla na pega com comando por radiofrequência se pretender um nível de potência mais baixo.

Abrir o regulador de ar (Fig. 18 + 19)

(não existente nos modelos com pega com comando por radiofrequência e pega Eco Comfort)

O regulador de ar deve ser aberto para reduzir a potência de aspiração se, por exemplo, pretender evitar que os tapetes fiquem agarrados à escova.

- Abra o regulador até que a escova deslize facilmente.

Desta forma reduz a força de deslizamento da escova.

Ao aspirar

- Durante a aspiração puxe o aspirador para o deslizar. Também pode ser colocado em posição vertical para aspirar escadas ou cortinados.

 Ao aspirar pó, sobretudo pó fino como, por ex., poeira de perfurações, areia, gesso, farinha, etc., acontecem cargas eletrostáticas por natureza que, em determinadas situações, podem descarregar. Para evitar os efeitos desagradáveis das descargas eletrostáticas, existe uma tira metálica na parte inferior curva da pega como dispositivo de descarga. Certifique-se de que, durante a aspiração, mantém a sua mão em contacto permanente com esse elemento metálico. Se o seu aspirador estiver equipado com uma pega Eco Comfort, assegure-se de que a sua mão abrange sempre a parte superior curva da pega. Na parte superior curva, encontra-se integrado o dispositivo de descarga (Fig. 20, 21 + 22).

Caso aspire uma quantidade maior de pó de uma vez, deverá iniciar manualmente, nas pausas de limpeza ou, de seguida, a função de limpeza automática ComfortClean. Desse modo, o aspirador obtém novamente de imediato os melhores resultados de limpeza (consulte o capítulo «Manutenção», secção «Iniciar manualmente a função de limpeza automática ComfortClean»).

Interromper o funcionamento (Fig. 17)

(em modelos com pega com comando por radiofrequência)

Durante paragens curtas ao aspirar pode interromper o funcionamento do aspirador.

- Pressione a tecla Stand-by  situada na pega com comando por radiofrequência.

 Não deixe o aspirador permanentemente no modo Standby mas apenas por um curto espaço de tempo. Risco de sobreaquecimento e danos.

Cada vez que carregue na tecla da pega com comando por radiofrequência, o LED acende.

Após a interrupção tem as seguintes possibilidades:

- Pressionando de novo a tecla Standby  o aspirador volta a funcionar no nível de potência que estava ativado ao ser desligado.
- Ao pressionar a tecla +, o aspirador liga no nível de potência mais elevado.
- Ao pressionar a tecla -, o aspirador liga no nível de potência mais baixa.

Transportar e guardar

Parksystem para pausas durante a aspiração (Fig. 23)

Para curtas interrupções durante o trabalho de aspiração, pode encaixar o tubo com a escova de aspiração no aspirador.

- Encaixe a escova com o gancho de fixação no Parksystem.

Se o aspirador estiver colocado sobre uma superfície inclinada, por exemplo numa rampa, encaixe os componentes do tubo telescópico completamente.

ParkSystem para arrumar o aspirador (Fig. 24)

 Desligue o aspirador no final da utilização. Desligue a ficha da tomada.

- Coloque o aspirador na posição vertical.
- Encaixe completamente os componentes do tubo telescópico.
- Encaixe o acessório de aspiração com o gancho de fixação a partir de cima no suporte do tubo de aspiração.

Desta forma, é muito confortável transportar e guardar o aspirador.

 Por motivos de segurança, não levante o aspirador pela pega do compartimento do pó.

Manutenção

 Desligue o aspirador sempre que efetue qualquer trabalho de manutenção e retire a ficha da tomada.

Esvaziar o compartimento do pó (Fig. 25–30)

- Esvazie o compartimento do pó o mais tardar quando o pó tiver atingido a marca **máx.** no compartimento do pó.
- Puxe a pega do compartimento do pó para cima e para fora.
- Retire o compartimento do pó para cima.

Pode eliminar o conteúdo juntamente com o lixo doméstico, desde que este não contenha qualquer lixo proibido.

- Mantenha o compartimento do pó a uma profundidade sobre um caixote do lixo, de modo a levantar o menos pó possível.
- Pressione a tecla de desbloqueio amarela na parte inferior do compartimento do pó.

A tampa abre e o pó sai.

- Feche a tampa até ouvir o encaixe.
- Insira o compartimento do pó no aspirador de cima para baixo até ouvi-lo encaixar.
- Pressione a pega de transporte para baixo.

Limpar o compartimento do pó

Se necessário, limpe o compartimento do pó.

- Lave o compartimento do pó com água e detergente suave.
- Seque o compartimento do pó cuidadosamente.

Limpar a moldura do filtro (Fig. 31 + 32)

No compartimento do pó encontra-se uma moldura do filtro amovível. Limpe-o caso esteja visivelmente sujo.

- Coloque o compartimento do pó vazio e aberto na parte dianteira.
- Desbloqueie a moldura do filtro e retire-a.
- Esvazie a moldura do filtro e limpe-a debaixo de água corrente fria.

 Não utilize detergente. Não utilize objetos afiados ou pontiagudos. Seque cuidadosamente a moldura do filtro.

- Insira a moldura do filtro seca no compartimento do pó até ouvi-la encaixar.

Limpar o filtro de partículas finas

O filtro de partículas finas está equipado com uma função de limpeza automática. Ao atingir um determinado grau de sujidade, o aspirador desliga automaticamente durante aproximadamente 20 segundos e realiza uma limpeza que causa um ruído de funcionamento.

A tecla ComfortClean no aspirador acende a amarelo.

Iniciar a função de limpeza automática ComfortClean manualmente (Fig. 33)

Caso aspire uma quantidade maior de pó de uma vez, deverá iniciar manualmente, nas pausas de limpeza ou, de seguida, a função de autolimpeza ComfortClean. Desse modo, o aspirador obtém de imediato novamente os melhores resultados de limpeza.

- Pressione a tecla ComfortClean no aspirador ligado pelo menos durante 2 segundos.

O aspirador desliga automaticamente durante aproximadamente 20 segundos e realiza uma limpeza que causa um ruído de funcionamento.

A tecla ComfortClean no aspirador acende a amarelo.

De seguida, o aspirador liga novamente

com o nível de potência que foi selecionado durante a última aspiração efetuada.

Além disso, recomendamos que esvazie e limpe o compartimento do pó fino uma a duas vezes por ano (consulte o capítulo «Eliminar avarias», secção «Limpar o filtro de pó fino manualmente»).

Substituição da bateria na pega com comando por radiofrequência (Fig. 34)

Substitua a bateria aprox. a cada 18 meses. Para isso, tenha disponível uma pilha de 3 V (célula de botão CR 2032).

Se a pilha deixar de ter carga ou não estiver encaixada no respectivo espaço, pode continuar a utilizar o aspirador.

- Ligue o aspirador através da tecla de accionamento com o pé Ligar/Desligar ①.

A potência de aspiração  fica intermitente no visor indicador do aspirador.

- Pressione a tecla ComfortClean no aspirador pelo menos durante quatro segundos (Fig. 33).

O aspirador pode funcionar desta forma, no entanto apenas funciona no nível de potência máxima.

- Desaparafuse o parafuso de fixação da tampa com uma chave de fendas cruzada e retire a tampa.
- Substitua a pilha por uma nova. Preste atenção à polaridade.
- Volte a encaixar a tampa de cobertura e aperte o parafuso de fixação.

- Deposite a pilha substituída no sistema de recolha local.

Quando se deve substituir o apanha-linhas?

(não é possível nos modelos com a escova EcoTeQ Plus)

O apanha-linhas situado na zona de sucção da escova de aspiração é substituível. Substitua o apanha-linhas quando estiver gasto.

Como se substitui o apanha-linhas? (Fig. 35 + 36)

- Retire o apanha-linhas, por ex., com uma chave de fendas das ranhuras de encaixe.
- Substitua o apanha-linhas por um novo.

AllTeQ Limpar a roda deslizante da escova de aspiração (Fig. 37)

Limpe a roda deslizante da escova de aspiração, em caso de necessidade.

- ① Desbloqueie o eixo da roda com uma moeda.
 - ② Pressione o veio da roda e desmonte-o.
 - ③ Retire a roda.
- Retire os resíduos em volta da roda, volte a encaixar as rodas bloqueando o eixo.

No serviço de assistência técnica Miele e respectivos distribuidores pode obter os acessórios necessários.

Manutenção

 Desligue o aspirador sempre que efetue qualquer trabalho de limpeza e retire a ficha da tomada.

Aspirador e acessórios

Tanto o aspirador como os acessórios de plástico podem ser limpos com um produto para limpar plásticos convencional.

Observe as instruções de limpeza especiais para o compartimento do pó e a moldura do filtro no capítulo «Manutenção» e para o filtro de pó fino, o pré-filtro e o compartimento do pó fino no capítulo «Eliminar avarias».

 Não utilize detergentes abrasivos, de limpar vidros ou universais, nem produtos que contenham óleo.

 Nunca mergulhe o aspirador em água. A humidade no aspirador pode provocar choque elétrico.

Que fazer quando ...?

A maior parte das anomalias e dos erros que podem derivar da utilização diária pode ser reparada por si. Em muitos casos pode economizar tempo e custos, pois não necessita de recorrer ao serviço de assistência técnica.

Os quadros indicados a seguir podem ajudá-lo a detectar as causas de uma anomalia ou de um erro, apresentando as respectivas soluções.

Problema	Causa e solução
<p>O aspirador desliga automaticamente.</p>	<p>Quando o aspirador ficar demasiado quente, existe um limitador que o desliga. A avaria pode ocorrer se quantidades volumosas de pó entupirem as vias de aspiração.</p> <ul style="list-style-type: none"> ■ Desligue o aspirador com a tecla de pé Ligar/Desligar ① e desligue a ficha da tomada. <p>Após eliminar a causa e um tempo de espera de aproximadamente 20 a 30 minutos, o aspirador arrefeceu o suficiente e pode voltar a ser ligado e utilizado.</p>
<p>A tecla ComfortClean acende a amarelo.</p>	<p>O aspirador realiza uma limpeza automática que causa um ruído de funcionamento.</p> <ul style="list-style-type: none"> ■ Aguarde aprox. 20 segundos até a limpeza ser concluída.
<p>A tecla ComfortClean acende a vermelho. O aspirador desliga automaticamente no nível de potência mais baixo.</p>	<p>O compartimento do pó está cheio.</p> <ul style="list-style-type: none"> ■ Esvazie o compartimento do pó. <p>O pré-filtro está sujo.</p> <ul style="list-style-type: none"> ■ Efetue a limpeza do pré-filtro (consulte o capítulo «Eliminar anomalias», secção «Limpar o pré-filtro»). <p>O filtro de pó fino está sujo.</p> <ul style="list-style-type: none"> ■ Efetue a limpeza do filtro de pó fino na oportunidade seguinte (consulte o capítulo «Eliminar avarias», secção «Limpar o filtro de pó fino manualmente»).

Problema	Causa e solução
A eficiência de limpeza diminui.	O pré-filtro está sujo. ■ Efetue a limpeza do pré-filtro (consulte o capítulo «Eliminar anomalias», secção «Limpar o pré-filtro»).
	O compartimento de pó fino está cheio. ■ Esvazie e efetue a limpeza do compartimento de pó fino na oportunidade seguinte (consulte o capítulo «Eliminar avarias», secção «Limpar o filtro de pó fino manualmente»).

Eliminar anomalias

 Desligue o aspirador sempre que efetuar qualquer eliminação de anomalias e retire a ficha da tomada.

Limpar o pré-filtro (Fig. 38 + 39)

Na parte traseira do compartimento do pó encontra-se o pré-filtro.

Limpe-o caso esteja visivelmente sujo.

- Retire o compartimento do pó.
- Desbloqueie a pega do pré-filtro e retire-o.
- Lave o pré-filtro debaixo de água corrente fria.

 Não utilize detergente. Não utilize objetos afiados ou pontiagudos. Seque o pré-filtro cuidadosamente.

- Insira novamente o pré-filtro seco no compartimento do pó e bloqueie a pega.
- Insira o compartimento do pó novamente no aspirador.

Limpar o filtro de pó fino manualmente (Fig. 40–45)

Planeie um tempo de secagem de 24 horas.

- Retire o compartimento do pó.
- Desbloqueie o compartimento do pó fino no aspirador no sentido da seta e retire-o.
- Deixe escorrer um pouco de água para a abertura superior no compartimento do pó fino.

- Agite ligeiramente o compartimento do pó fino para a frente e para trás.

O pó é deste modo reunido.

- Despeje a água da abertura.
- Rode a parte superior no sentido da seta de forma que a marcação aponte para o símbolo .

A parte superior está desbloqueada.



- Tire o filtro de pó fino cuidadosamente para cima e para fora do compartimento do pó fino.
- Lave a parte exterior do filtro de pó fino debaixo de água corrente fria.

 Não limpe o filtro de pó fino por dentro.

Não utilize detergente.

Não utilize objetos afiados ou pontiagudos e não escove o filtro de pó fino.

Deixe o filtro de pó fino secar após a lavagem durante pelo menos 24 horas.

- Lave o compartimento de pó fino com água e detergente suave.
- Seque cuidadosamente o compartimento de pó fino.
- Insira o filtro de pó fino seco no compartimento do pó fino de modo que a marcação aponte para o símbolo .
- Rode a parte superior no sentido da seta de forma que a marcação aponte para o símbolo .

A parte superior está bloqueada.

- Coloque o compartimento do pó fino no aspirador e bloqueie-o.

- Insira o compartimento do pó novamente no aspirador.

Serviço de assistência técnica

Contacto no caso de anomalias

Contacte o seu Agente Miele ou o serviço de assistência técnica Miele quando não conseguir solucionar as anomalias.

O número de telefone do serviço de assistência técnica Miele encontra-se no final do presente documento.

Garantia

O prazo de garantia é 2 anos.

Para mais informações sobre as condições de garantia no seu país, contacte o serviço de assistência técnica Miele.

Acessórios que podem ser adquiridos

Em primeiro lugar deve seguir as instruções sobre limpeza e manutenção indicadas pelo fabricante do pavimento ou revestimento.

Recomendamos a utilização de acessórios com o logótipo «ORIGINAL Miele». Só assim será garantida a potência de aspiração ideal do aspirador e alcançados os melhores resultados de aspiração.

As avarias e os danos no aparelho, causados por acessórios que não sejam originais Miele, sem o logótipo «ORIGINAL Miele» não estão cobertos pela garantia do aspirador.

Fontes de alimentação para acessórios

Os acessórios originais Miele podem ser obtidos através da loja online Miele, no serviço de assistência técnica Miele ou através dos agentes Miele.

Os acessórios originais Miele podem ser identificados pelo logótipo «ORIGINAL Miele» na embalagem.



Alguns modelos estão equipados de série com um ou mais acessórios indicados a seguir.

Escovas de aspiração

Escova de aspiração AllergoTeQ (SBDH 285-3)

Aspiração higiénica diária do pavimento. Durante a aspiração pode ver o progresso de limpeza obtido através do visor (lâmpadas indicadoras).

Escova turbo TurboTeQ (STB 305-3) / escova turbo Turbo (STB 205-3)

Para aspirar tapetes e alcatifas de pelo curto.

Escova de aspiração Hardfloor (SBB 235-3)

Para aspirar pavimentos duros e resistentes.

Escova de aspiração Parquet Twister com articulação (SBB 300-3)

Com cerdas naturais para aspirar uma grande superfície lisas de chão duro e pequenos nichos.

Escova de aspiração Parquet Twister XL com articulação (SBB 400-3)

Com cerdas naturais para aspirar rapidamente grandes superfícies lisas de chão duro e pequenos nichos.

Outros acessórios**Escova manual Turbo XS (STB 20)**

Para aspirar e escovar sofás, colchões ou assentos de automóveis.

Escova universal (SUB 20)

Para aspirar livros, estantes e idênticos.

Escova para radiadores (SHB 30)

Para aspirar radiadores, prateleiras estreitas ou juntas.

Escova para colchões (SMD 10)

Para aspirar comodamente colchões, estofos e ranhuras.

Tubo plano flexível, 300 mm (SFD 10)

Tubo plano para aspirar dobras, ranhuras, fendas e cantos.

Tubo plano flexível, 560 mm (SFD 20)

Tubo plano flexível para aspirar espaços de acesso difícil.

Escova para estofos, 190 mm (SPD 10)

Escova extra larga para aspirar sofás, colchões ou almofadas.

Caraterísticas técnicas

(para modelos com comando por radiofrequência)

Banda de frequência 433,05 MHz – 434,79 MHz

Potência máxima de transmissão < 10 μ W

Declaração de Conformidade

A Miele declara que este aspirador cumpre a Directiva 2014/53/UE.

O texto integral da Declaração de Conformidade UE está disponível num dos seguintes URLs:

- Produtos, Download, em www.miele.pt/professional
- Assistência técnica, pedidos de informações, manuais de utilização, em <https://www.miele.pt/professional/formulario-de-contacto-385.htm> através do nome do produto ou do número de fabrico

Bezpečnostné pokyny a varovné upozornenia	164
Popis prístroja	170
Váš príspevok k ochrane životného prostredia	172
Poznámka k európskemu nariadeniu (EU) č. 665/2013 (v závislosti od krajiny) a (EU) č. 666/2013	174
Odkazy na zobrazenie	175
Pripojenie	175
Použitie dodaného príslušenstva	175
Použite	175
Odstavenie, preprava a uloženie	178
Údržba	179
Vyprázdnenie odpadovej nádoby na prach	179
Čistenie odpadovej nádoby na prach	179
Čistenie rámu filtra	179
Čistenie jemného prachového filtra	180
Manuálne spustenie funkcie samočistenia ComfortClean	180
Výmena batérie na rukoväti s diaľkovým ovládaním	180
Kedy vymením zberače nití?	180
Ako vymením zberače nití?	181
Vyčistenie pojazdného valčeka podlahovej hubice AllTeQ	181
Ošetrovanie	181
Čo robiť, keď...	182
Odstránenie porúch	183
Čistenie predfiltra	183
Manuálne čistenie jemného prachového filtra	183
Servisná služba	184
Kontakt pri poruchách.....	184
Záruka	184
Príslušenstvo na dokúpenie	184
Technické údaje	186
Prehlásenie o zhode	186

sk - Bezpečnostné pokyny a varovné upozornenia

Tento vysávač zodpovedá predpísaným bezpečnostným ustanoveniam. Nesprávne používanie môže viesť k poškodeniu osôb a vecí.

Pred prvým použitím vysávača si prečítajte návod na použitie. Obsahuje dôležité pokyny pre bezpečnosť, používanie a údržbu vysávača. Tým chránite seba a ostatné osoby a zabránite poškodeniu vysávača.

Na základe normy IEC 60335-1 Miele dôrazne upozorňuje na to, aby ste si bezpodmienečne prečítali a dodržiavali kapitolu týkajúcu sa „pripojenia“ ako aj bezpečnostné upozornenia a výstrahy.

Miele nezodpovedá za škody, ktoré vzniknú v dôsledku nedodržania týchto pokynov.

Návod na použitie uschovajte a prenechajte ho prípadnému novému majiteľovi.

Po každom použití, pred každou výmenou príslušenstva a pred každým čistením, údržbou, starostlivosťou, odstraňovaním porúch vysávač vypnite. Vytiahnite zástrčku zo zásuvky.

Používanie na stanovený účel

- ▶ Tento vysávač je určený na použitie v domácnosti a v podobnom prostredí.
- ▶ Tento vysávač je určený pre bežné vysávanie kobercov, kobercových a nechúlostivých tvrdých podláh.
- ▶ Tento vysávač nie je určený na vonkajšie použitie.

- ▶ Tento vysávač je určený na použitie do výšky 4000 metrov nad morom.
- ▶ Používajte vysávač výhradne na vysávanie suchého materiálu. Vysávačom nesmiete vysávať nečistoty z ľudí a zvierat. Všetky ostatné spôsoby použitia, prestavby a zmeny sú neprípustné.
- ▶ Osoby, ktoré vzhľadom k svojim fyzickým, zmyslovým a psychickým schopnostiam alebo kvôli neskúsenosti alebo neznalosti nie sú schopné vysávač bezpečne obsluhovať, nesmú ho používať bez dohľadu alebo pokynov zodpovednej osoby.

Deti v domácnosti

- ▶ Nebezpečenstvo zadusením! Pri hre sa môžu deti zamočať do obalového materiálu (napr. fólií), alebo si tieto navliecť na hlavu a udusiť sa. Odložte obalový materiál z dosahu detí.
- ▶ Deti mladšie ako osem rokov sa nesmú samé pohybovať v blízkosti vysávača, iba ak sú pod stálym dozorom.
- ▶ Deti staršie ako osem rokov môžu vysávač obsluhovať bez dozoru len vtedy, ak im bola jeho obsluha vysvetlená tak, že ho dokážu bezpečne používať. Deti musia byť schopné rozoznať a chápať možné nebezpečenstvo v prípade chybnjej obsluhy.
- ▶ Deti nesmú bez dozoru vysávač čistiť, ani vykonávať jeho údržbu.
- ▶ Dávajte pozor na deti, ktoré sa zdržujú v blízkosti vysávača. Nikdy im nedovoľte, aby sa s vysávačom hrali.

► Pri modeloch s rukoväťou s diaľkovým ovládaním: Batérie sa nesmú dostať deťom do rúk.

Technická bezpečnosť

► Pred použitím skontrolujte vysávač a všetky dodané súčasti príslušenstva, či nie sú zjavne poškodené. Poškodený vysávač neuvádzajte do činnosti.

► Porovnajzte pripojovacie údaje (napätie a frekvenciu) na typovom štítku vysávača s parametrami elektrickej siete. Tieto údaje musia bezpodmienečne súhlasiť. Vysávač je bez zmeny vhodný pre 50 Hz alebo 60 Hz.

► Sieťová zásuvka musí byť istená poistkou 16 A alebo 10 A.

► Spoľahlivá a bezpečná prevádzka tohto vysávača je zaručená len vtedy, keď je vysávač pripojený na verejnú elektrickú sieť.

► Pri vysávaní predovšetkým jemného prachu, ako napr. prach z vŕtania, piesok, sadra, múka atď. dochádza prirodzene k elektrostatickému náboju, ktorý sa môže uvoľniť. Aby sa zabránilo nepríjemným účinkom elektrostatického výboja, je na spodnej strane rukoväte zabudovaný kovový pásik ako odvádzač. Dbajte pri vysávaní na to, aby ste sa rukou stále dotýkali tohoto kovového pásika. Ak je Váš vysávač vybavený Eco Comfort-rukoväťou, dbajte na to, aby Vaša ruka obopla vždy hornú ohnutnú časť rukoväte, pretože je v nej zapracovaný odvádzač.

- ▶ Nepoužívajte pripojovací kábel na prenášanie vysávača a zástrčku nevyťahujte zo zásuvky za pripojovací kábel. Pripojovací kábel neťahajte cez ostré hrany a neprivrite ho dverami. Zabráňte častému prechádzaniu cez pripojovací kábel. Pripojovací kábel, sieťová zástrčka a zásuvka sa pri tom môžu poškodiť a ohroziť Vašu bezpečnosť.
- ▶ Vysávač nepoužívajte ak je pripojovací kábel poškodený. Poškodený pripojovací kábel nechajte vymeniť len kompletne s navíjacím bubnom. Z bezpečnostných dôvodov môže výmenu vykonať len autorizovaný odborník poverený firmou Miele alebo servisná služba Miele.
- ▶ Opravu vysávača počas záručnej doby môže vykonávať iba autorizovaná servisná služba Miele, pretože inak pri následných škodách zaniká nárok na záruku.
- ▶ Opravy môže vykonávať len autorizovaný personál firmy Miele. Neodbornými opravami môže byť užívateľ vystavený značnému nebezpečenstvu.
- ▶ Len pri originálnych náhradných dieloch zaručuje Miele, že spĺňajú bezpečnostné požiadavky. Pokazené časti sa smú vymeniť len za originálne náhradné diely.

Čistenie

- ▶ Vysávač a jeho príslušenstvo nikdy neponárajte do vody.
- ▶ Vysávač a príslušenstvo čistite len suchou alebo mierne vlhkou handričkou. Výnimka:
 - Nádobu na odpad/nádobu na odpadový jemný prach: tieto súčasti čistite len vodou a jemným umývacím prostriedkom. Potom ich starostlivo vysušte.

sk - Bezpečnostné pokyny a varovné upozornenia

- Jemný prachový filter: jemný prachový filter nečistite zvnútra. Vonkajšiu stranu čistite pod tečúcou studenou vodou. Nepoužívajte umývací prostriedok. Nepoužívajte žiadne ostré alebo špicaté predmety a jemný prachový filter nekefujte. Po čistení nechajte jemný prachový filter najmenej 24 hodín schnúť pred tým, ako ho opäť vložíte do odpadovej nádoby na jemný prach.
- Predfilter/rám filtra: tieto súčasti čistite pod tečúcou studenou vodou. Nepoužívajte umývací prostriedok. Nepoužívajte žiadne ostré alebo špicaté predmety. Po čistení starostilvo tieto časti vysušte.

Prevádzkové zásady

- ▶ Vysávač nepoužívajte bez odpadovej nádoby na prach, predfiltra, odpadovej nádoby na jemný prach a jemného prachového filtra.
- ▶ Nevysávajte horiace alebo žeravé predmety ako napr. cigarety alebo zdanlivo vyhasnutý popol, príp. uhlie.
- ▶ Nevysávajte žiadne kvapaliny ani vlhké nečistoty. Za vlhka čistené alebo šampónované koberce a kobercové podlahy nechajte pred vysávaním úplne vyschnúť.
- ▶ Nevysávajte prach z tonera. Toner, ktorý sa používa napríklad v tlačiarňach alebo kopírkach môže byť elektricky vodivý.
- ▶ Nevysávajte ľahko vznietiteľné alebo výbušné látky alebo plyny a miesta, kde sú takéto látky uskladnené.
- ▶ Zabráňte saciemu prúdu priblížiť sa k hlave.

- ▶ Dôležité pre manipuláciu s batériou (pri modeloch s rukoväťou s diaľkovým ovládaním):
 - Batériu neskratujte, nenabíjajte a nehádzte do ohňa.
 - Likvidácia batérie: vyberte batériu z rukoväte s diaľkovým ovládaním a zlikvidujte ju prostredníctvom komunálneho zberného systému. Batériu nezahadzujte do domového odpadu.

Príslušenstvo

- ▶ Pri vysávaní s turbokefou Miele sa nedotýkajte pohybujúceho sa kefového valca.
- ▶ Pri vysávaní s rukoväťou bez nasadeného príslušenstva dbajte na to, aby sa rukoväť nepoškodila.
- ▶ Používajte len príslušenstvo s logom „ORIGINAL Miele“ na obale. Len u nich môže výrobca zaručiť bezpečnosť.

sk - Popis prístroja

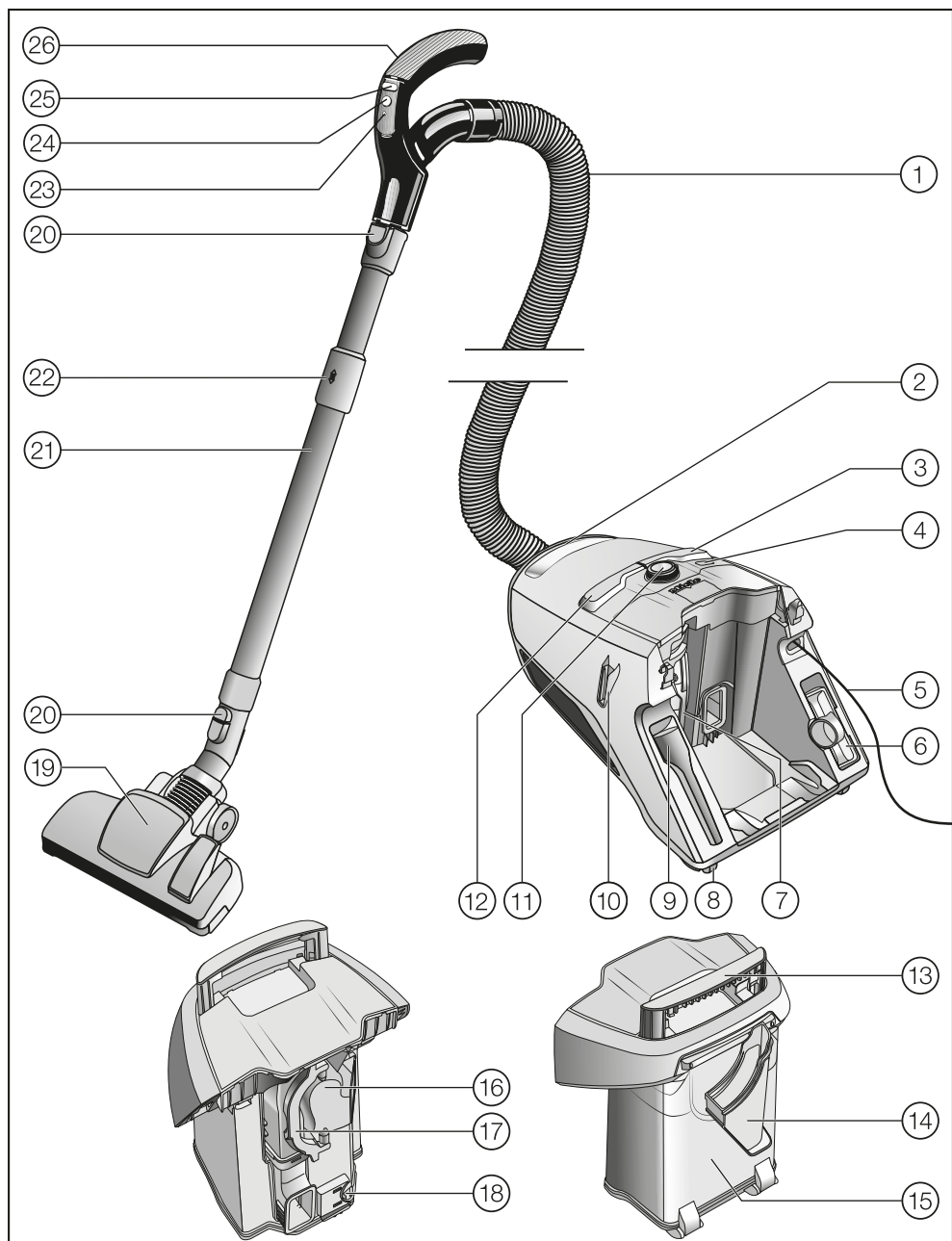

- ① sacia hadica
- ② rukoväť na prenášanie vysávača
- ③ nášľapné tlačidlo na automatické navinutie kábla
- ④ tlačidlo ComfortClean
- ⑤ pripojovací kábel
- ⑥ hubica na čalúnený nábytok
- ⑦ odpadová nádoba na jemný prach s jemným prachovým filtrom
- ⑧ kolieska*
- ⑨ hubica na vysávanie škár
- ⑩ parkovací systém pre prestávky pri vysávaní
- ⑪ otočný regulátor (pri modeloch s rukoväťou s diaľkovým ovládaním: indikačné pole)
- ⑫ nášľapné tlačidlo zap./vyp. ①
- ⑬ rukoväť na prenášanie odpadovej nádoby na prach
- ⑭ rám filtra
- ⑮ odpadová nádoba na prach
- ⑯ predfilter
- ⑰ úchyt predfiltra
- ⑱ odistenie odpadovej nádoby na prach
- ⑲ podlahová hubica*
- ⑳ odšŕfovacie tlačidlá
- ㉑ teleskopická trubica Comfort
- ㉒ odistenie teleskopickkej trubice Comfort
- ㉓ LED*
- ㉔ tlačidlo standby pre krátke prestávky pri vysávaní*
- ㉕ tlačidlá +/- pre nastavenie sacieho výkonu*
- ㉖ rukoväť (podľa modelu s otvorom pre vedľajšie nasávanie vzduchu)*

Spodná strana - parkovací systém na uskladnenie (nie je vyobrazená)

* v závislosti od modelu je toto vybavenie vo vašom prevedení rozdielne alebo nie je k dispozícii.

Likvidácia obalového materiálu

Obal chráni prístroj pred poškodením počas prepravy. Obalové materiály boli zvolené s prihliadnutím k aspektom ochrany životného prostredia a k možnostiam ich likvidácie, sú teda recyklovateľné.

Vrátenie obalov do materiálového cyklu šetrí suroviny a znižuje množstvo odpadu. Váš špecializovaný predajca odobere obalový materiál naspäť.

Likvidácia starého prístroja

Pred likvidáciou starého prístroja odstráňte jemný prachový filter a dajte ho do domového odpadu.

Elektrické a elektronické prístroje obsahujú mnohonásobne hodnotné materiály. Obsahujú aj určité látky zmesi a stavebné prvky, ktoré boli potrebné pre ich funkciu a bezpečnosť. V komunálnom odpade ako aj nesprávnou manipuláciou môžu ohroziť ľudské zdravie a škodiť životnému prostrediu. Váš starý prístroj preto nedávajte v žiadnom prípade do komunálneho odpadu.



Na odovzdanie a likvidáciu elektrických a elektronických prístrojov využite oficiálne zberné miesto vo vašom bydlisku, u predajcu alebo v Miele. Za vymazanie prípadných osobných údajov na likvidovanom prístroji ste zo zákona zodpovedný sami. Postarajte sa prosím o to, aby bol Váš starý prístroj uložený mimo dosah detí až do doby odvezenia.

Vrátenie starých batérií a starých akumulátorov

Elektrické a elektronické prístroje obsahujú často batérie a akumulátory, ktoré sa ani po ich použití nesmú dostať do domového dopadu. Podľa zákona ste povinný batérie a staré akumulátory, ktoré nie sú pevne pripojené k prístroju vybrať a odovzdať bezplatne na vhodnom zbernom mieste (napr. v obchode). Batérie a akumulátory môžu obsahovať látky škodlivé ľudskému zdraviu a životnému prostrediu.

Na označení batérií alebo akumulátorov sa nachádzajú ďalšie pokyny. Prečiarknutý smetný kôš znamená, že batérie a akumulátory nesmiete v žiadnom prípade odhadzovať do domového odpadu. Ak je prečiarknutý smetný kôš doplnený jednou alebo viacerými chemickými značkami, tieto obsahujú olovo (Pb), kadmium (Cd) a/alebo ortuť (Hg).



Staré batérie a staré akumulátory obsahujú dôležité suroviny a môžu byť recyklované. Oddelený zber starých batérií a starých akumulátorov uľahčuje ich spracovanie a recykláciu.

Poznámka k európskemu nariadeniu (EU) č. 665/2013 (v závislosti od krajiny) a (EU) č. 666/2013

Tento vysávač je určený na domáce použitie a podľa vyššie menovaných nariadení zaradený ako univerzálny vysávač.

Tento návod na použitie a ďalšie údaje sú k dispozícii na stiahnutie na internetovej stránke Miele pod www.miele.com.

Údaje o ročnej spotrebe energie uvedené v EU zozname a v online tabuľke energetickej efektivity (obe sú k dispozícii v závislosti od danej krajiny) opisujú indikatívnu spotrebu energie (kWh ročne), vychádzajúc z 50 čistiacich procesov. Skutočná spotreba energie závisí od toho, ako často sa bude vysávač používať.

Všetky skúšky, ktoré je potrebné podľa hore uvedených nariadení vykonať podľa nasledovných platných zosúladených noriem a to so zohľadnením verejných príručiek európskej komisie zo septembra 2014:

- a) EN 60312-1 Vacuum cleaners for household use - Part 1: Dry vacuum cleaners - Methods for measuring the performance
- b) EN 60704-2-1 Household and similar electrical appliances - Test code for the determination of airborne acoustical noise - Part 2-1: Particular requirements for vacuum cleaners
- c) EN 60335-2-2 Household and similar electrical appliances - Safety - Part 2-2: Particular requirements for vacuum cleaner and water suction appliances

Nie všetky priložené hubice na podlahu a príslušenstvo k vysávaču sú určené na intenzívne čistenie kobercov alebo tvrdých podláh, tak ako to bolo popísané v nariadeniach. Nasledovné podlahové hubice boli použité na zistenie hodnot:

Pre spotrebu energie a čistiacu triedu na koberci a tvrdej podlahe ako aj hodnotu hluku na koberci bola použitá prepínateľná podlahová hubica s vysúvacími kefami (zatlačte nášlapné tlačidlo .

Údaje nachádzajúce sa na EÚ zozname údajov a v online tabuľke energetickej efektívnosti (obe k dispozícii v závislosti od krajiny) sa vzťahujú výlučne na kombinácie uvedené v tomto návode a na nastavenia podlahových hubíc na rozličných druhoch podláh.

Odkazy na zobrazenie

Obrázky uvedené v jednotlivých kapitolách nájdete na rozklápacích stránkach na konci tohoto návodu na použitie.

Pripojenie

Pripojte saciu hadicu (obr. 01 + 02)

- Nasadte sacie hrdlo do sacieho otvoru tak, až zreteľne zaklapne. Vodiace značky oboch dielov musia smerovať na seba.
- Zatlačte odblokovacie tlačidlá po bokoch na sacom hrdle, keď chcete diely od seba oddeliť, vytiahnite saciu hadicu zo sacieho otvoru.

Spojenie sacej hadice a rukováti (obr. 03)

- Zasuňte saciu hadicu do rukováte až do zreteľného zaklapnutia.

Spojenie rukováti a sacej trubice (obr. 04)

- Zasuňte rukováť do sacej trubice až do zreteľného zaklapnutia. Vodiace značky oboch dielov musia smerovať na seba.
- Ak chcete diely navzájom oddeliť, stlačte odistovacie tlačidlo a za mierneho otáčania vytiahnite rukováť zo sacej trubice.

Spojenie teleskopickej trubice a prepínateľnej podlahovej hubice (obr. 05)

- Otáčaním vľavo a vpravo nasadzujte teleskopickú trubicu do podlahovej hubice až do zreteľného zaklapnutia.

- Ak chcete diely navzájom oddeliť, stlačte odistovacie tlačidlo a za mierneho otáčania vytiahnite teleskopickú trubicu z podlahovej hubice.

Použitie dodaného príslušenstva (obr. 06)

- ① **Hubica na škáry**
Na vysávanie záhybov, škár a rohov.
- ② **Hubica na čalúnenie**
Na vysávanie čalúneného nábytku, matracov, vankúšov, závesov atď.
- ③ **Sací štetec s prírodnými štetinami, voľne priložený**
(podľa modelu)
Na vysávanie profilových líšt ako aj ozdobných, vyrezávaných alebo obzvlášť citlivých predmetov. Hlava štetca je otočná, čím je možné ju natočiť vždy do potrebnej polohy.

Hubica na škáry a hubica na čalúnenie sa nachádza v úchytoch na zadnej strane vysávača.

Jednotlivé modely sú sériovo vybavené turbokefou, ktorá nie je vyobrazená. K týmto vysávačom je priložený špeciálny návod na použitie turbokefy.

Použite

Nastavte sací štetec na Eco Comfort-rukováti (obr. 07)

Jednotlivé modely sú vybavené jednou Eco Comfort-rukováťou.

Sací štetec je vhodný na vysávanie odolných povrchov, napr. na vysávanie klávesníc alebo na vysávanie omrvínok.

- Zatlačte odštieňovacie tlačidlo sacieho štetca a posúvajte sací štetec vo vodítku pokým zreteľne nezaklapne.
- Po skončení vysávania stlačte odštieňovacie tlačidlo a posúvajte sací štetec späť do východiskovej polohy pokým zreteľne nezaklapne.

Nastavenie teleskopickej trubice (obr. 08)

Teleskopická sacia trubica sa skladá z dvoch do seba zasunutých trubíc, ktoré môžete pri vysávaní vysunúť na najpohodlnejšiu dĺžku.

- Objímte poistku a nastavte teleskopickú trubicu na želanú dĺžku.

Nastavenie prepínateľnej podlahovej hubice (obr. 09, 10 + 11)

V závislosti od modelu je Váš vysávač vybavený jednou zo zobrazených podlahových hubíc.

Tento vysávač je určený pre bežné vysávanie kobercov, kobercových a nechúlostivých tvrdých podláh.

Sortiment dielov Miele na ošetrovanie podláh ponúka podlahové hubice, -kefy a nadstavce vhodné pre ďalšie podlahové krytiny alebo špeciálne aplikácie (viď kapitola „Príslušenstvo na dokúpenie“).

V prvom rade sa riadte pokynmi na čistenie a údržbu výrobcu Vašej podlahovej krytiny.

Nechúlostivé rovné tvrdé podlahy a podlahy so škárami alebo ryhami vysávajú s vysunutou kefou:

- Zatlačte nášľapné tlačidlo .

Krátke čistenie týchto podláh a vysávanie kobercových podláh s vysunutou kefou:

- Zatlačte nášľapné tlačidlo .

Pokiaľ sa Vám zdá, že musíte prepínaciu podlahovú hubicu posúvať príliš veľkou silou, tak znížte sací výkon, dokiaľ nebude možné posúvať hubicu ľahko (viď kapitola „Použitie“, odstavec „Voľba sacieho výkonu“).

Prepínateľná podlahová hubica (obr. 12)

Prepínateľná podlahová hubica je vhodná aj na vysávanie schodov.

 Z bezpečnostných dôvodov vysávajú schody zospodu nahor.

Vytiahnutie pripojovacieho kábla (obr. 13)

- Vytiahnite pripojovací kábel až na požadovanú dĺžku.
- Zasuňte zástrčku do zásuvky.

 Pri dobe prevádzky viac než 30 minút musíte pripojovací kábel úplne vytiahnuť. Nebezpečenstvo prehriatia a poškodenia.

Navinutie pripojovacieho kábla (obr. 14)

- Vytiahnite zástrčku zo zásuvky.
- Krátko zašliapnite nášľapné tlačidlo na navíjanie kábla.

Celý pripojovací kábel sa navinie.

Ak sa pripojovací kábel nemá navinúť celý, môžete túto funkciu deaktivovať. Držte pritom pripojovací kábel počas navíjania v ruke a krátko potiahnite, ak chcete navíjanie ukončiť.





Zapnutie a vypnutie (obr. 15)

- Šliapnite na nášlapné tlačidlo zap./vyp .

Voľba sacieho výkonu

Sací výkon vysávača môžete prispôbiť príslušnej situácii pri vysávaní. Znížením sacieho výkonu značne znížite silu potrebnú na posúvanie podlahovej hubice.

Na vysávači sú rôznym stupňom výkonu priradené symboly, ktoré na príkladoch ukazujú, na čo sa príslušný stupeň výkonu odporúča.

-  záclony, textilie
-  kvalitné velúrové koberce, malé koberce a behúne
-  slučkové koberce a kobercové podlahy
-  tvrdé podlahy, silne znečistené koberce a kobercové podlahy (aj na čistenie vankúšov a matracov hubicou na čalúnenie)

Keď používate prepínaciu podlahovú hubicu a pri tom sa Vám zdá pritom, že ju musíte posúvať príliš veľkou silou, tak znižujte sací výkon, dokiaľ nebude možné posúvať hubicu ľahko.



Podľa modelu je Váš vysávač vybavený jednou z nasledovných volieb sacieho výkonu.

- otočný regulátor
- rukoväť s diaľkovým ovládaním

otočný regulátor (obr. 16)

- Otočte otočný regulátor na požadovaný stupeň výkonu.

rukoväť s diaľkovým ovládaním (obr. 17)

Po zapnutí vysávača s nášlapným tlačidlom zap./vyp.  bliká stupeň výkonu  v indikačnom poli vysávača.

- Stlačte tlačidlo Standby  na rukoväti s diaľkovým ovládaním.

Stupeň výkonu  v indikačnom poli vysávača svieti.

Pri prvom uvedení do prevádzky sa zapne vysávač do tohto najvyššieho stupňa výkonu.

Pri ďalšom použití sa vysávač vždy zapne do naposledy zvoleného stupňa výkonu. Ten bliká.

- Ak si želáte vyšší výkon, stlačte tlačilo + na rukoväti s diaľkovým ovládaním.
- Ak si želáte nižší výkon, stlačte tlačilo - na rukoväti s diaľkovým ovládaním.

Otvorenie otvoru na vedľajšie nasávanie vzduchu (obr. 18 + 19)

(nie je pri modeloch s rukoväťou s diaľkovým ovládaním a Eco Comfort-rukoväťou)

Sací výkon môžete na chvíľu znížiť, napr. aby ste zabránili pevnému prisatiu k textilnej podlahovej krytine.

- Otvorte otvor na vedľajšie nasávanie vzduchu len natoľko, aby ste mohli sacou hubicou ľahko pohybovať.

Tým sa zníži sila potrebná na posúvanie práve používanej sacej hubice.

Pri vysávaní

- Ťahajte za sebou vysávač ako sane. Vysávač môžete používať aj vo vzpriamenej polohe napr. pri vysávaní schodiska alebo záclon.

⚠ Pri vysávaní predovšetkým jemného prachu, ako napr. prach z vŕtania, piesok, sadra, múka atď. dochádza prirodzene k elektrostatickému náboju, ktorý sa môže uvoľniť. Aby sa zabránilo nepríjemným účinkom elektrostatického výboja, je na spodnej strane rukoväte zabudovaný kovový pásik ako odvádzač. Dbajte pri vysávaní na to, aby ste sa rukou stále dotýkali tohto kovového pásika. Ak je Váš vysávač vybavený Eco Comfort-rukoväťou, dbajte na to, aby Vaša ruka obopla vždy hornú ohnutú časť rukoväte, pretože je v nej zapracovaný odvádzač. V hornej ohnutej časti je zabudovaný odvádzací prípravok (obr. 20, 21 + 22).

Ak sa vysáva väčšie množstvo prachu naraz, mali by ste v prestávkach čistenia alebo neskôr ručne spustiť funkciu samočistenie ComfortClean. Tým vysávač dosiahne ihneď opäť svoj najlepší čistiaci výkon (viď kapitola „Údržba“, odstavec „Manuálne spustenie samočistenia ComfortClean“).

Prerušenie prevádzky (obr. 17)

(pri modeloch s rukoväťou s diaľkovým ovládaním)

V krátkych prestávkach pri vysávaní môžete prerušiť chod vysávača.

- Stlačte tlačidlo Standby  na rukoväti s diaľkovým ovládaním.

⚠ Nenechávajte vysávač trvale v pohotovostnom režime standby, ale len na krátke prestávky počas vysávania. Nebezpečenstvo poškodenia.

Každé stlačenie tlačidla na rukoväti s diaľkovým ovládaním je zobrazené rozsvietením LED diódy.

Po prerušení máte nasledovné možnosti:

- Keď opäť stlačíte tlačidlo Standby , vysávač sa zapne do naposledy zvoleného stupňa výkonu.
- Keď opäť stlačíte tlačidlo +, vysávač sa zapne do najvyššieho stupňa výkonu.
- Keď opäť stlačíte tlačidlo -, vysávač sa zapne do najnižšieho stupňa výkonu.

Odstavenie, preprava a uloženie

Parkovací systém pre prestávky pri vysávaní (obr. 23)

Počas krátkych prestávok pri vysávaní môžete saciu trubicu so sacím nástavcom pohodlne odstaviť na vysávači.

- Zasuňte sací nástavec odstavnou úchytkou do parkovacieho systému.

Pokiaľ sa pritom vysávač nachádza na šikmej ploche, napr. na rampe, tak úplne zasuňte teleskopickú trubicu.

Parkovací systém na uskladnenie (obr. 24)

 Po použití vysávač vypnite. Vyťahnite zástrčku zo zásuvky.

- Postavte vysávač rovno.
- Úplne zasunite časti teleskopickéj trubice.
- Zasuňte odstavnú úchytka sacieho nadstavca zhora do držiaka sacej trubice.

Takto môžete vysávač pohodlne prenášať alebo uskladniť.

 Z bezpečnostných dôvodov nedvíhajte vysávač za rukoväť na odpadovej nádobe na prach.

Údržba

 Vypnite vysávač pred každou údržbou a vyťahnite sieťovú zástrčku zo zásuvky.

Vyprázdnenie odpadovej nádoby na prach (obr. 25 - 30)

- Odpadovú nádobu na prach vyprázdnite najneskôr vtedy, keď prach dosiahne značenie **max** v nádobe.
- Vyťahnite rukoväť na prenášanie nádoby na prach smerom hore.
- Vyberte odpadovú nádobu na prach smerom hore.

Obsah môžete zlikvidovať s domovým odpadom, ak neobsahuje nečistoty zakázané v domovom odpade.

- Odpadovú nádobu na prach držte čo najhlbšie nad odpadkovým košom, aby sa rozviriло čo najmenej prachu.
- Zatlačte žlté odlišťovacie tlačidlo dole na odpadovej nádobe na prach.

Klapka sa otvorí a prach vypadne.

- Zatvorte klapku až do značného zaklapnutia.
- Nasadte zhora odpadovú nádobu na prach, až kým zreteľne nezaklapne.
- Zatlačte dolu rokoväť na prenášanie.

Čistenie odpadovej nádoby na prach

Odpadovú nádobu na prach čistite podľa potreby.

- Odpadovú nádobu na prach čistite vodou a jemným umývacím prostriedkom.
- Odpadovú nádobu na prach starostlivo vysušte.

Čistenie rámu filtra (obr. 31 + 32)

V prachovom zásobníku sa nachádza vyberateľný rám filtra. Ak je zjavne znečistený, vyčistite ho.

- Položte vyprázdnenú a otvorenú odpadovú nádobu na prach na prednú stranu.
- Odistite rám filtra a vyberte ho.
- Vyprázdnite rám filtra a vyčistite ho pod tečúcou studenou vodou.

 Nepoužívajte umývací prostriedok.

Nepoužívajte žiadne ostré alebo špicaté predmety.
Starostlivo vysušte rám filtra.

- Nasadte vysušený rám filtra až kým zreteľne nezaklapne.

Čistenie jemného prachového filtra

Jemný prachový filter je vybavený funkciou samočistenia. Pri dosiahnutí stanoveného stupňa znečistenia sa vysávač automaticky na ca. 20 sekúnd vypne a prevedie sa čistenie sprevádzané prevádzkovým hlukom.

Tlačidlo ComfortClean na vysávači svieti nažlto.

Manuálne spustenie funkcie samočistenia ComfortClean (obr. 33)

Ak sa vysáva väčšie množstvo prachu naraz, mali by ste v prestávkach čistenia alebo neskôr ručne spustiť funkciu samočistenie ComfortClean. Tým vysávač dosiahne ihneď najlepší výsledok čistenia.

- Na zapnutom vysávači zatlačte tlačidlo ComfortClean na minimálne 2 sekundy.

Vysávač sa automaticky na ca. 20 sekúnd vypne a prevedie sa čistenie sprevádzané prevádzkovým hlukom. Tlačidlo ComfortClean na vysávači svieti nažlto.

Vysávač sa potom zapne do naposledy zvoleného stupňa výkonu.

Okrem toho odporúčame raz až dva krát za rok vyprázdiť a vyčistiť nádobku na odpadový jemný prach (viď kapitola „Odstraňovanie porúch“ odstavec „Manuálne čistenie jemného prachového filtra“).

Výmena batérie na rukoväti s diaľkovým ovládaním (obr. 34)

Batériu meňte ca. každých 18 mesiacov. Pripravte si k tomu 3 V batériu (gombíkový akumulátor CR 2032).

Ak je batéria vybitá alebo nie je vložená, vysávač môžete ďalej používať.

- Vysávač zapnite nášľapným tlačidlom zap./vyp. ①.

Stupeň výkonu  v indikačnom poli vysávača bliká.

- Na vysávači zatlačte tlačidlo ComfortClean na minimálne štyri sekundy (obr. 33).

Vysávač je možné ďalej používať, ale výlučne pri maximálnom sacom výkone.

- Krížovým skrutkovačom odskrutkujte upevňovaciu skrutku krytu a kryt zložte.
- Vymeňte batériu za novú. Dbajte na polaritu.
- Zložte späť kryt a pevne zaskrutkujte upevňovaciu skrutku.
- Starú batériu zlikvidujte cez komunálny zberný odpad.

Kedy vymením zberače nití?

(nie je možné pri modeloch s podlahovou hubicou EcoTeQ Plus)

Zberače nití pri sacom vstupe podlahovej hubice sú vymeniteľné. Ak je vlas zberačov nití opotrebovaný, potom zberače vymeňte.

Ako vymením zberače nití? (obr. 35 + 36)

- Nadvihnite zberače nití napr. skrutkovačom s plochou čepeľou.
- Nahradte staré zberače nití novými.

Vyčistenie pojazdného valčeka podlahovej hubice AllTeQ (obr. 37).

V prípade potreby vyčistite pojazdný valček podlahovej hubice.

- ① Mincou odistite hriadeľ valčeka.
 - ② Vytlačte hriadeľ valčeka a odoberte ho.
 - ③ Vyberte pojazdný valček.
- Odstráňte nite a vlasy, nasadte opäť pojazdný valček a zaistite hriadeľ valčeka.

Náhradné diely dostanete u Vášho špecializovaného predajcu Miele alebo u servisnej služby Miele.

Ošetrovanie

 Vypnite vysávač pred každým čistením a vyťahnite sieťovú zástrčku zo zásuvky.

Vysávač a príslušenstvo

Vysávač a všetky diely príslušenstva z umelej hmoty môžete ošetrovať bežným čistiacim prostriedkom na umelé hmoty.

Dbajte na špeciálne pokyny na čistenie odpadovej nádoby na prach a rám filtra v kapitole „Údržba“ a na jemný prachový filter, predfilter a odpadovú nádobu na jemný prach v kapitole „Odstránenie porúch“.

 Nepoužívajte drhnúce prostriedky, čistiace prostriedky na sklo alebo univerzálne čistiace prostriedky a prostriedky na ošetrovanie s obsahom oleja.

 Vysávač nikdy neponárajte do vody. Vlhkosť vo vysávači znamená nebezpečenstvo úrazu elektrickým prúdom.

Čo robiť, keď...

Väčšinu porúch a chýb, ku ktorým môže dôjsť počas bežnej prevádzky, môžete odstrániť aj sami. V mnohých prípadoch môžete ušetriť čas a peniaze, pretože nemusíte volať servisnú službu.

Nasledovné tabuľky vám majú pomôcť nájsť príčinu poruchy alebo chyby a odstrániť ich.

Problém	Príčina a odstránenie
Vysávač sa sám vypína.	<p>Obmedzovač teploty vypne vysávač, keď je príliš teplý. K poruche môže dôjsť ak sa sacie cesty upchajú vysávaným predmetom.</p> <ul style="list-style-type: none"> ■ Vypnite potom vysávač nášlapným tlačidlom zap./vyp ① a vytiahnite sieťovú zástrčku zo zásuvky. <p>Po odstránení príčiny a po odstavení vysávača na dobu asi 20-30 minút vysávač vychladne tak, že ho možno opäť zapnúť a používať.</p>
Tlačidlo ComfortClean na vysávači svieti nažltlo.	<p>Vysávač prevedie automatické čistenie sprevádzané prevádzkovým hlukom.</p> <ul style="list-style-type: none"> ■ Počkajte asi 20 sekúnd do ukončenia čistenia.
Tlačidlo ComfortClean na vysávači svieti na červeno. Vysávač sa sám prepína do najnižšieho sacieho stupňa.	<p>Vysávač je plný.</p> <ul style="list-style-type: none"> ■ Vyprázdňte odpadovú nádobu na prach.
	<p>Predfilter je znečistený.</p> <ul style="list-style-type: none"> ■ Vyčistite predfilter (viď kapitola „Odstránenie porúch“ odstavec „Vyčistiť predfilter“).
	<p>Jemný prachový filter je znečistený.</p> <ul style="list-style-type: none"> ■ Pri najbližšej príležitosti vyčistite jemný prachový filter (viď kapitola „Odstránenie porúch“, odstavec „Manuálne čistenie jemného prachového filtra“).
Čistiaci výkon klesá.	<p>Predfilter je znečistený.</p> <ul style="list-style-type: none"> ■ Vyčistite predfilter (viď kapitola „Odstránenie porúch“ odstavec „Vyčistiť predfilter“).
	<p>Odpadová nádoba na jemný prach je plná.</p> <ul style="list-style-type: none"> ■ Pri najbližšej príležitosti vyprázdňte a vyčistite jemný prachový filter (viď kapitola „Odstránenie porúch“ odstavec „Manuálne čistenie jemného prachového filtra“).

Odstránenie porúch

 Vypnite vysávač pred každým odstraňovaním poruchy a vyťahnite sieťovú zástrčku zo zásuvky.

Čistenie predfiltra (obr. 38 + 39)

Na zadnej strane odpadovej nádoby na prach sa nachádza predfilter.

Ak je zjavne znečistený, vyčistite ho.

- Vyberte odpadovú nádobu na prach.
- Odistite úchyt predfiltra a vyberte predfilter.
- Predfilter čistite pod tečúcou studenou vodou.

 Nepoužívajte umývací prostriedok. Nepoužívajte žiadne ostré alebo špicaté predmety. Predfilter starostlivo vysušte.

- Nasadte suchý predfilter opäť do odpadovej nádoby na prach.
- Nasadte odpadovú nádobu na prach opäť do vysávača.

Manuálne čistenie jemného prachového filtra (obr. 40 - 45)

Naplánujte si čas sušenia na 24 hodín.

- Vyberte odpadovú nádobu na prach.
- Odistite odpadovú nádobu na jemný prach vo vysávači v smere šípku a zložte ju.
- Nechajte natiecť trochu vody do otvoru hore nad nádržou na jemný prach.
- Pokývte jemným prachovým filtrom zboka nabok.

Takto sa vo vnútri naviaže prach.

- Otvorom vylejte vodu.
- Otočte hornú časť v smere šípku tak, aby značenie ukazovalo na symbol .

Horná časť je odblokovaná.



- Opatrne vyťahnite jemný prachový filter smerom nahor.
- Vonkajšiu stranu jemného prachového filtra čistite pod tečúcou studenou vodou.

 Jemný prachový filter nečistite zvnútra.

Nepoužívajte umývací prostriedok.

Nepoužívajte žiadne ostré alebo špicaté predmety a jemný prachový filter nekefujte.

Po čistení nechajte jemný prachový filter najmenej 24 hodín schnúť.

- Odpadovú nádobu na jemný prach čistite vodou a jemným umývacím prostriedkom.
- Starostlivo usušte odpadovú nádobu na jemný prach.
- Nasadte suchý jemný prachový filter do suchej odpadovej nádoby na jemný prach tak, aby značka smerovala na symbol .
- Otočte hornú časť v smere šípku tak, aby značenie ukazovalo na symbol .

Horná časť je zablokovaná.

- Vložte odpadovú nádobu na jemný prach do vysávača a zaistite ju.
- Nasadte odpadovú nádobu na prach opäť do vysávača.

Servisná služba

Kontakt pri poruchách

Pri poruchách, ktoré neviete sami odstrániť informujte Vášho špecializovaného predajcu Miele alebo servisnú službu Miele.

Telefónne číslo servisnej služby Miele nájdete na konci tohto dokumentu.

Záruka

Záručná doba je 2 roky.

Ďalšie informácie k záručným podmienkam vo svojej krajine získate u servisnej služby Miele.

Príslušenstvo na dokúpenie

V prvom rade sa riadte pokynmi na čistenie a údržbu výrobcu Vašej podlahovej krytiny.

Odporúčame Vám používať iba príslušenstvo s logom „ORIGINAL Miele“. Len tak možno optimálne využiť sací výkon vysávača a dosiahnuť najlepší možný výsledok čistenia.

Uvedomte si prosím, že na poruchy a poškodenie vysávača, ktorých príčinou je použitie príslušenstva neoznačeného logom „ORIGINAL Miele“, sa nevzťahuje záruka.

Zdroje pre príslušenstvo

Originálne Miele príslušenstvo dostanete v internetovom obchode Miele, u servisnej služby Miele, alebo u Vášho špecializovaného predajcu Miele.

Originálne Miele príslušenstvo rozpoznáte podľa „ORIGINAL Miele“ loga na obale.



Jednotlivé modely sú už sériovo vybavené jednou alebo viacerými z nasledujúcich súčastí príslušenstva.

Podlahové hubice / kefy

Podlahová hubica Allergo TeQ (SBDH 285-3)

Na každodenné hygienické čistenie všetkých podlahových krytín. Pri vysávaní je na farebnom displeji (ako na semafore) zobrazený pokrok v čistení.

Turbokefa TurboTeQ (STB 305-3) / Turbokefa Turbo (STB 205-3)

Na odstraňovanie nití a vlasov z kobercov s krátkym vlasom.

Podlahová kefa Hardfloor (SBB 235-3)

Na vysávanie odolných tvrdých rovných podláh.

Podlahová kefa Parquet Twister s otočným kíbom (SBB 300-3)

S prírodnými štetinami na vysávanie rovných tvrdých podlahových plôch a malých výklenkov.

Podlahová kefa Parquet Twister XL s otočným kíbom (SBB 400-3)

S prírodnými štetinami na rýchle vysávanie veľkých rovných tvrdých podlahových plôch a malých výklenkov.

Ostatné príslušenstvo**Ručná turbokefa Turbo XS (STB 20)**

Na vysávanie a kefovanie čalúneného nábytku, matracov alebo autosedačiek.

Univerzálna kefa (SUB 20)

Na vysávanie prachu z kníh, regálov a pod.

Kefa na lamelové / výhrevné telesá (SHB 30)

Na vysávanie prachu z rebier výhrevných telies, úzkych regálov alebo škár.

Hubica na čistenie matracov SMD 10

Na pohodlné vysávanie matracov, čalúneného nábytku a jeho škár.

Hubica na vysávanie škár 300 mm (SFD 10)

Obzvlášť dlhá hubica na vysávanie záhybov, škár a rohov.

Hubica na vysávanie škár 560 mm (SFD 20)

Ohybná hubica na vysávanie škár na ťažko prístupných miestach.

Hubica na čalúnenie, 190 mm (SPD 10)

Široká hubica na vysávanie čalúneného nábytku, matracov a vankúšov.

Technické údaje

(pre modely s rukoväťou s diaľkovým ovládaním)

kmitočtové pásmo	433,05 MHz – 434,79 MHz
maximálny vysielací výkon	< 10 μ W

Prehlásenie o zhode

Miele týmto prehlasuje, že tento podlahový vysávač zodpovedá smernici 2014/53/EU.

Úplný text prehlásenia o zhode EÚ je k dispozícii na jednej z nasledujúcich internetových adries:

– Produkty, Download na www.miele.sk

Česká republika:

Miele spol. s r.o.
Holandská 4
639 00 Brno
Tel.: 543 553 111-3
Fax: 543 553 119
Servis-tel.: 543 553 741-5
E-mail: info@miele.cz
Internet: www.miele.cz

Magyarország:

Miele Kft.
1022 Budapest
Alsó Törökvész út 2.
Tel: (06-1) 880-6480
Fax: (06-1) 880-6402
Szerviz: 880-6482, 6483
E-mail: info@miele.hu
Internet: www.miele.hu

Polska:

Miele Sp. z o.o.
ul. Gotarda 9
02-683 Warszawa
Tel.: (022) 548 40 00
Fax: (022) 548 40 20
Internet: www.miele.pl

Slovenská republika:

Miele s.r.o.
Plynárenská 1
821 09 Bratislava
Tel.: 02/58 103 111
Fax: 02/58 103 119
Servis-tel.: 02/58 103 131
E-mail: info@miele.sk
Internet: www.miele.sk

The Miele logo consists of the word "Miele" in a bold, white, sans-serif font, set against a solid black rectangular background.**Germany:**

Miele & Cie. KG
Carl-Miele-Straße 29
33332 Gütersloh

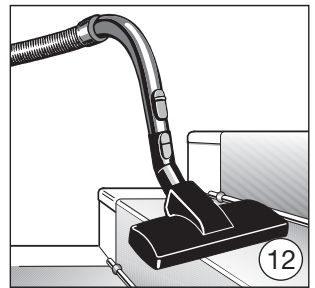
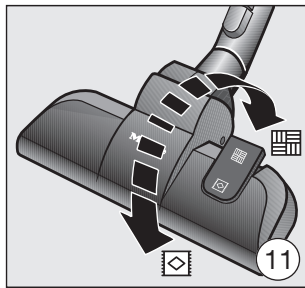
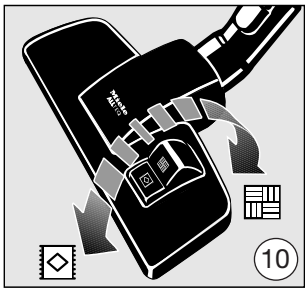
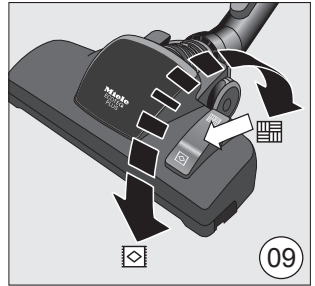
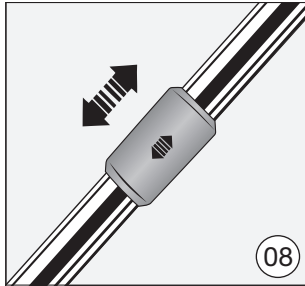
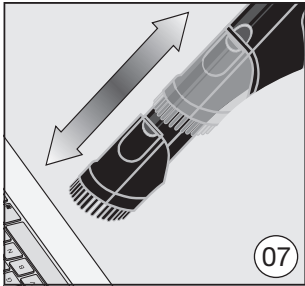
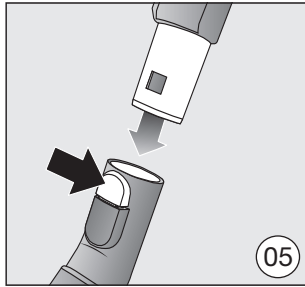
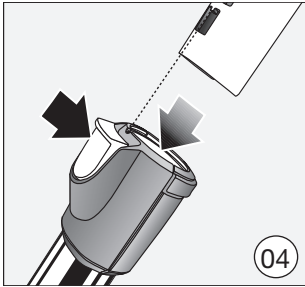
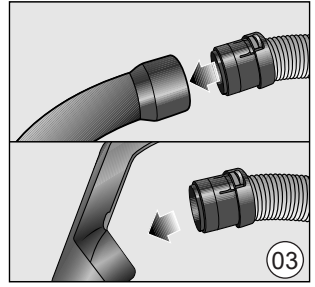
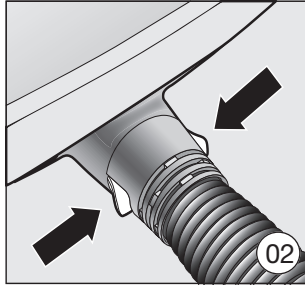
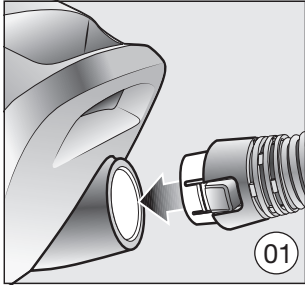

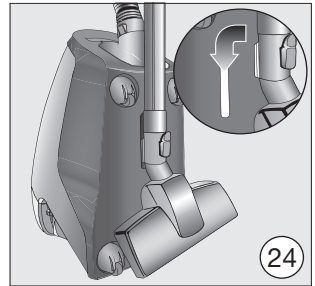
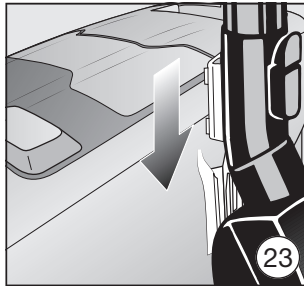
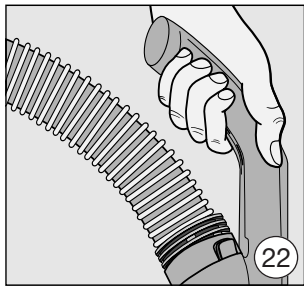
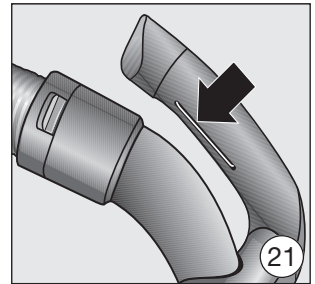
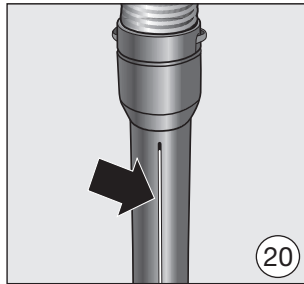
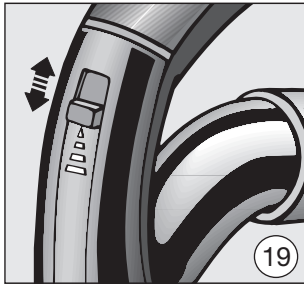
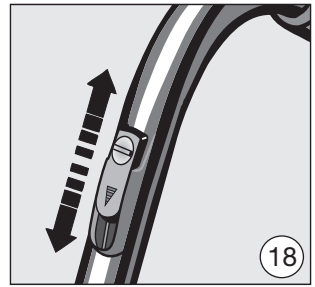
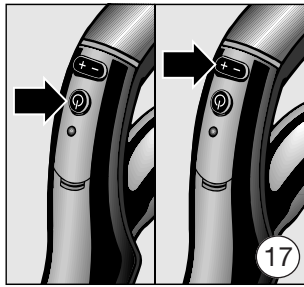
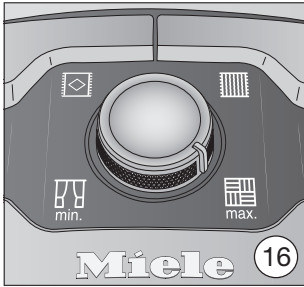
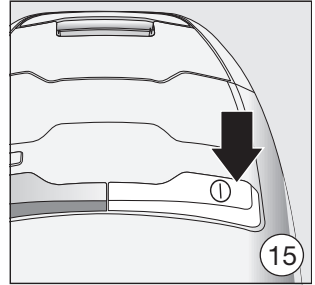
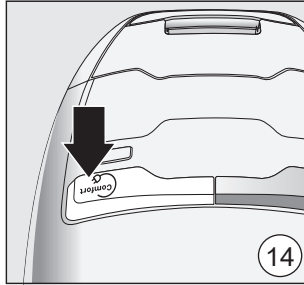
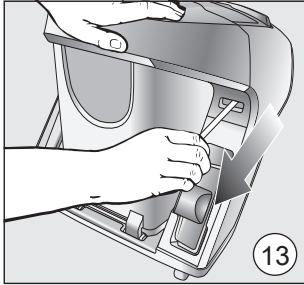

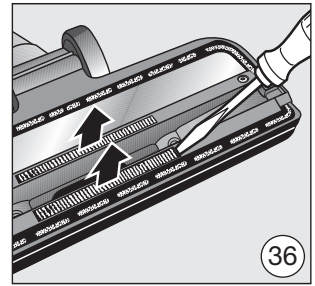
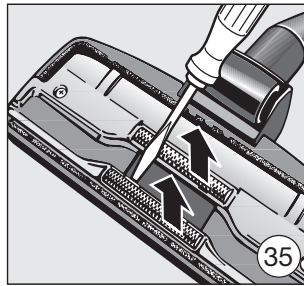
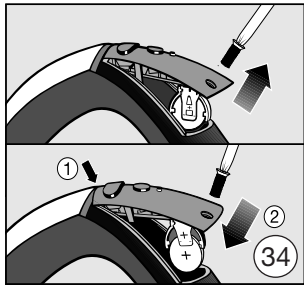
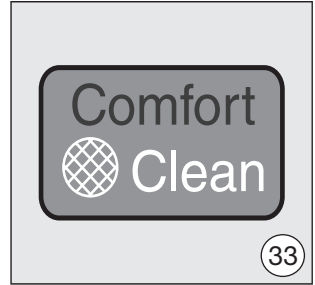
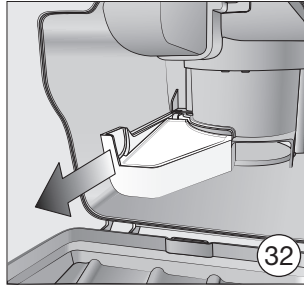
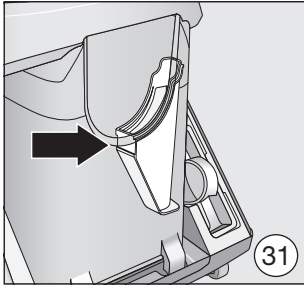
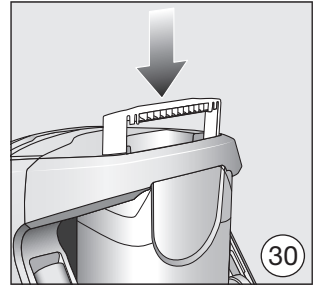
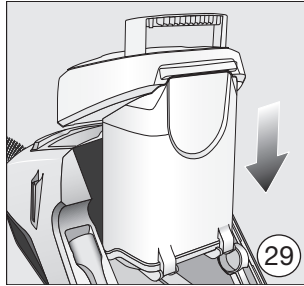
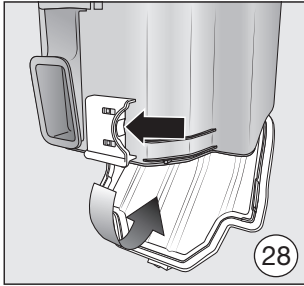
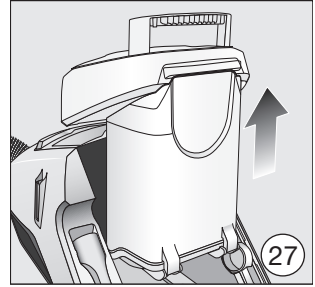
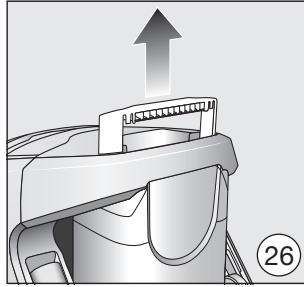
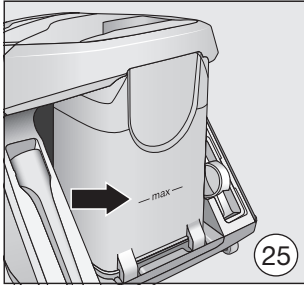

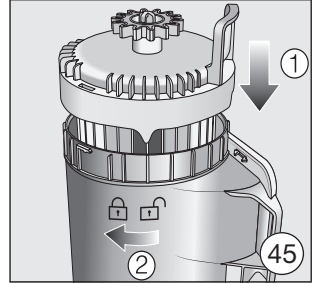
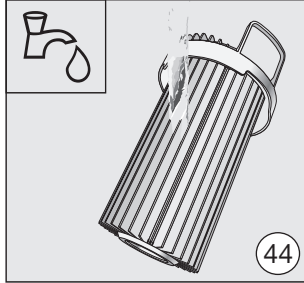
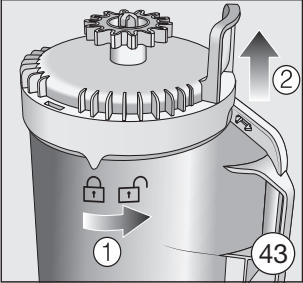
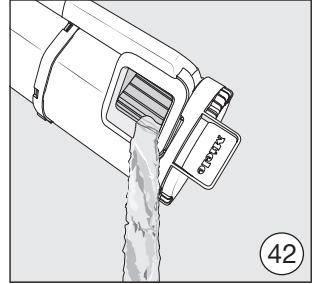
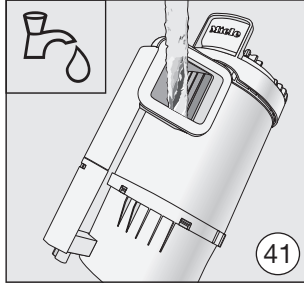
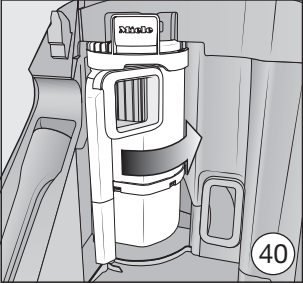
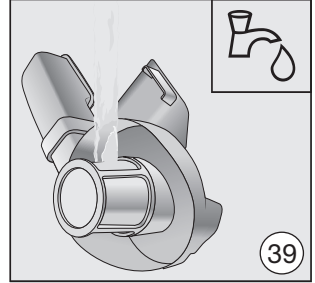
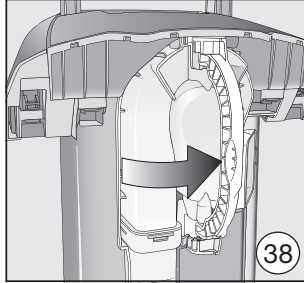
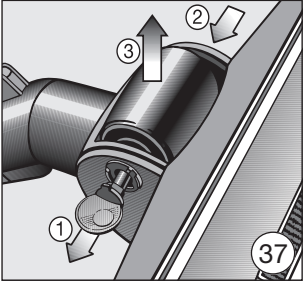

**Chile:**

Miele Electrodomésticos Ltda.
Av. Nueva Costanera 4055
Vitacura - Santiago de Chile
Tel.: +56 (2) 2957 00 00
Fax: +56 (2) 2957 00 79
E-Mail: info@miele.cl
www.miele.cl

Ελλάδα:

ΑΘΗΝΑ – ΚΕΝΤΡΙΚΑ ΓΡΑΦΕΙΑ – ΕΚΘΕΣΗ
Λεωφ. Μεσογείων 257
15451 Ν. Ψυχικό
801 222 4444
(αστική χρέωση πανελλαδικά)
210 679 4444
(από κινητό)
Fax: 210 679 4400
E-mail: miele@miele.gr
www.miele.gr

Manufacturer:**Germany**

Miele & Cie. KG
Carl-Miele-Straße 29
33332 Gütersloh

España:

Miele S.A.U.
28108 Alcobendas (Madrid)
Avda. Bruselas, 31
Τέλεφ.: 91 623 20 00
Fax: 91 662 02 66
E-mail: miele@miele.es
www.miele.es

Portugal:

Miele Portuguesa, Lda.
Av. do Forte, 5
2790-073 Carnaxide
Tel. 21 4248 100
Fax 21 4248 109
E-Mail: info@miele.pt
www.miele.pt