

VERTO

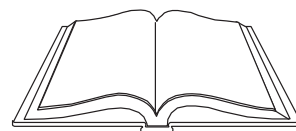

- Ⓟ *MŁOTOWIERTARKA*
- Ⓒ *ROTARY HAMMER DRILL*
- Ⓡ *ПЕРФОРАТОР*
- Ⓤ *ДРИЛЬ ПЕРФОРАТОРНИЙ*
- Ⓗ *FÚRÓKALAPÁCS*
- Ⓡ *BORMASINA PERCUTANTA*
- Ⓓ *HAMMERBOHRMASCHINE*
- Ⓛ *PERFORATORIUS*
- Ⓛ *PERFORATORS*
- Ⓔ *LÖÖKTRELL*
- Ⓑ *БОРМАШИНА УДАРНА*
- Ⓒ *VRTACÍ KLADIVO*
- Ⓢ *VŔTACIE KLADIVO*
- Ⓢ *VRTALNO KLADIVO*
- Ⓖ *ΣΦΥΡΑ*
- Ⓢ *BUŠILICA SA ČEKIĆEM*
- Ⓗ *ČEKIĆ-BUŠILICA*
- Ⓔ *MARTILLO-TALADRO*
- Ⓡ *MARTELLO PERFORATORE*



50G365

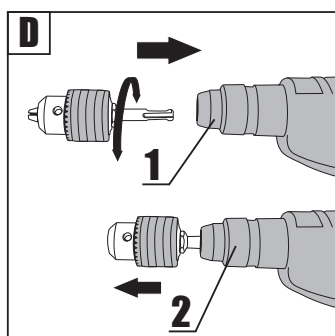
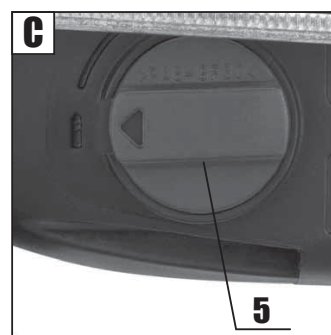
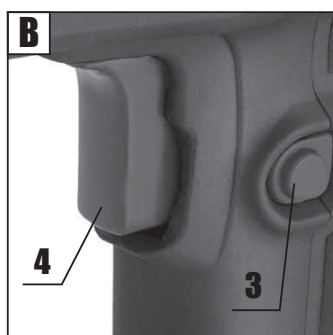
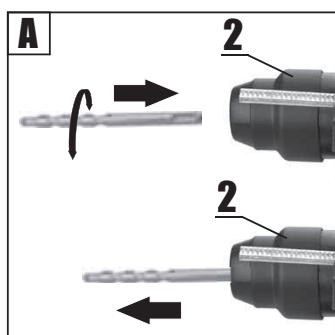

PL	INSTRUKCJA OBSŁUGI.....	5
GB	INSTRUCTION MANUAL	8
RU	РУКОВОДСТВО ПО ЭКСПЛУАТАЦИИ.....	10
UA	ІНСТРУКЦІЯ З ЕКСПЛУАТАЦІЇ	13
HU	HASZNÁLATI UTASÍTÁS.....	15
RO	INSTRUCTIUNI DE DESERVIRE	18
DE	BETRIEBSANLEITUNG.....	20
LT	APRŪNAVIMO INSTRUKCIJA	22
LV	LIETOŠANAS INSTRUKCIJA.....	24
EE	KASUTUSJUHEND	27
BG	ИНСТРУКЦИЯ ЗА ОБСЛУЖВАНЕ	29
CZ	INSTRUKCE K OBSLUZE.....	31
SK	NÁVOD NA OBSLUHU.....	33
SI	NAVODILA ZA UPORABO	36
GR	ΟΔΗΓΙΕΣ ΧΡΗΣΗΣ	38
SR	UPUTSTVO ZA UPOTREBU	40
HR	UPUTE ZA UPOTREBU	43
ES	INSTRUCCIONES DE USO.....	45
IT	MANUALE PER L'USO.....	47

MŁOTOWIERTARKA 50G365

UWAGA: PRZED PRZYSTĄPIENIEM DO UŻYTKOWANIA ELEKTRONARZĘDZIA NALEŻY UWAŻNIE PRZECZYTAĆ NINIEJSZĄ INSTRUKCJĘ I ZACHOWAĆ JĄ DO DALSZEGO WYKORZYSTANIA.

SZCZEGÓLNE PRZEPISY BEZPIECZEŃSTWA

OSTRZEŻENIA DOTYCZĄCE PRACY MŁOTOWIERTARKĄ

Uwaga:

Przed przystąpieniem do czynności związanych z regulacją, obsługą (wymiana wiertła) lub naprawą należy wyjąć wtyczkę przewodu zasilającego z gniazda sieciowego.

- Należy stosować środki ochrony słuchu podczas pracy. Narażenie na hałas może spowodować utratę słuchu.
- Elektronarzędzie używać wraz z dodatkowymi uchwytami dostarczonymi do elektronarzędzia. Utrata kontroli może spowodować obrażenia operatora.
- Podczas wykonywania prac, w trakcie których narzędzie może natrafić na ukryte przewody elektryczne, elektronarzędzie należy trzymać wyłącznie za izolowane uchwyty. Kontakt z przewodem elektrycznym może doprowadzić do przeniesienia napięcia na metalowe elementy elektronarzędzia i spowodować porażenie prądem.
- Należy używać odpowiednich przyrządów w celu lokalizacji ukrytych przewodów zasilających. Kontakt z przewodami znajdującymi się pod napięciem może doprowadzić do powstania pożaru lub porażenia elektrycznego. Uszkodzenie przewodu gazowego może doprowadzić do wybuchu. Wniknięcie do przewodu wodociągowego może spowodować porażenie elektryczne a także spowodować duże szkody materialne.
- Przed podłączeniem elektronarzędzia ,każdorazowo sprawdzać przewód zasilający, w razie stwierdzenia uszkodzenia zlecić wymianę w uprawnionym warsztacie.
- Elektronarzędzie w czasie pracy zawsze trzymać w obydwu dłoniach przy zachowaniu stabilnej pozycji pracy. Utrzymywać uchwyty w czystości. Elektronarzędzie trzymane oburącz jest bezpieczniejsze.
- W czasie posługiwania się elektronarzędziem trzymanym w górze należy pewnie rozstawić stopy i upewnić się czy na dole nie ma osób postronnych.
- Należy unikać dotykania obracających się elementów. Dotykanie wirujących części elektronarzędzia , w szczególności osprzętu, może prowadzić do obrażeń ciała.
- Przed odłożeniem elektronarzędzia, należy odczekać, aż się zatrzyma. Narzędzie robocze może się zablokować i doprowadzić do utraty kontroli nad elektronarzędziem.
- Nie wolno kierować pracującego elektronarzędzia ku innym osobom ani ku sobie.
- W czasie pracy ,używać maski przeciwpyłowej , w celu zabezpieczenia dróg oddechowych.

UWAGA! Urządzenie służy do pracy wewnątrz pomieszczeń.

Mimo zastosowania konstrukcji bezpiecznej z samego założenia, stosowania środków zabezpieczających i dodatkowych środków ochronnych, zawsze istnieje ryzyko szcążkowe doznania urazów podczas pracy.

Objaśnienie zastosowanych piktogramów.

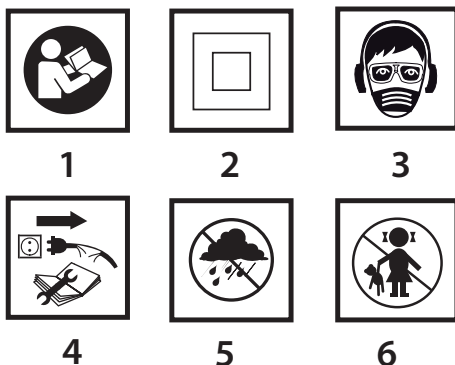

- Przeczytaj instrukcję obsługi, przestrzegaj ostrzeżeń i warunków bezpieczeństwa w niej zawartych.
- Urządzenie z izolacją klasy drugiej.
- Używaj środki ochrony osobistej (gogle ochronne, ochronniki słuchu, maskę przeciwpyłową)
- Odłącz przewód zasilający przed rozpoczęciem czynności obsługowych lub naprawczych.
- Chronić przed deszczem.
- Nie dopuszczać dzieci do urządzenia.

BUDOWA I PRZEZNACZENIE

Młotowiertarka jest ręcznym elektronarzędziem z izolacją II klasy. Urządzenie jest napędzane jednofazowym silnikiem komutatorowym, którego prędkość obrotowa jest redukowana za pośrednictwem przekładni zębatej. Młotowiertarka może być używana do wiercenia otworów w trybie pracy z udarem lub bez udaru. Obszary ich użytkowania to wykonawstwo prac remontowo - budowlanych, stolarskich oraz wszelkich prac z zakresu samodzielnej działalności amatorskiej (majsterkowanie).



Nie wolno używać elektronarzędzia niezgodnie z jego przeznaczeniem.

OPIS STRON GRAFICZNYCH

Poniższa numeracja odnosi się do elementów urządzenia przedstawionych na stronach graficznych niniejszej instrukcji.

- Uchwyt SDS-Plus
- Tuleja mocująca
- Przycisk blokady włącznika
- Włącznik
- Przełącznik trybu pracy
- Rękojeść dodatkowa
- Listwa ogranicznika głębokości wiercenia
- Nakrętka motylkowa mocowania listwy ogranicznika

* Mogą występować różnice między rysunkiem a wyrobem.

OPIS UŻYTYCH ZNAKÓW GRAFICZNYCH



UWAGA



OSTRZEŻENIE



MONTAŻ/USTAWIENIA



INFORMACJA

WYPOSAŻENIE I AKCESORIA

- | | |
|-----------------------------------|---------|
| 1. Wiertła | - 3 szt |
| 2. Listwa ogranicznika głębokości | - 1 szt |
| 3. Rękojeść dodatkowa | - 1 szt |
| 4. Uchwyt wiertarski + klucz | - 1 szt |
| 5. Adapter do uchwytu | - 1 szt |
| 6. Walizka transportowa | - 1 szt |

PRZYGOTOWANIE DO PRACY

INSTALOWANIE RĘKOJEŚCI DODATKOWEJ



Ze względów bezpieczeństwa przy posługiwaniu się młotowiertarką zawsze należy stosować rękojeść dodatkową (6), która może być zamocowana w dowolnym położeniu.



- Poluzować pokrętko blokujące kołnier z rękojeści (6), pokręcając je w lewo.
- Nasunąć kołnier z rękojeści na walcową część obudowy młotowiertarki.
- Obrócić do najbardziej dogodnego położenia.
- Dokręcić pokrętko blokujące w prawo celem zamocowania rękojeści.

INSTALOWANIE LISTWY OGRANICZNIKA GŁĘBOKOŚCI WIERCENIA



Ogranicznik (7) służy do ustalenia głębokości zagłębienia wiertła w materiał.

- Poluzować nakrętkę motylkową (8) na kołnierzu rękojeści dodatkowej (6).
- Wsunąć listwę ogranicznika (7) w otwór w kołnierzu rękojeści.
- Ustawić pożądaną głębokość wiercenia.
- Dokręcić nakrętkę motylkową (8).

MONTAŻ I WYMIANA NARZĘDZI ROBOCZYCH



Młotowiertarka jest przystosowana do pracy z narzędziami roboczymi posiadającymi chwyt typu SDS-Plus. Przed rozpoczęciem pracy

VERTO

oczyścić młotowiertarkę i narzędzia robocze. Wykorzystując smar nałożyć cienką warstwę na trzpień narzędzia roboczego.



Odłączyć elektronarzędzie od zasilania.

Młotowiertarka posiada system mocowania clic-clic (bez konieczności odciągania tulei mocującej (2) podczas montażu narzędzia roboczego).

- Oprzeć młotowiertarkę na stabilnej powierzchni.
- Włożyć trzpień narzędzia roboczego do uchwytu (1), wsuwając go do oporu (może zająć potrzeba obrócenia narzędzia roboczego, aż zajmie ono właściwe położenie) (rys A).
- Narzędzie robocze jest właściwie osadzone, jeśli nie daje się wyjąć bez odciągnięcia tulei mocującej uchwytu.
- Jeśli tuleja (2) nie wraca w pełni do położenia pierwotnego, należy wyjąć narzędzie robocze i całą operację powtórzyć.



Wysoką sprawność pracy młotowiertarką uzyskuje się tylko wtedy, jeśli stosowane są ostre i nieuszkodzone narzędzia robocze.

DEMONTAŻ NARZĘDZIA ROBOCZEGO



Tuż po zakończeniu pracy narzędzia robocze mogą być gorące. Należy unikać kontaktu bezpośredniego z nimi i stosować odpowiednie rękawice ochronne. Narzędzia robocze po wyjęciu należy oczyścić.



Odłączyć elektronarzędzie od zasilania.

- Odciągnąć do tyłu i przytrzymać tuleję mocującą (2).
- Drugą ręką wyciągnąć narzędzie robocze do przodu.

SPRZĘGŁO PRZECIĄŻENIOWE



Młotowiertarka jest wyposażona w wewnętrznie ustawione sprzęgło przeciążeniowe. Wrzeczono młotowiertarki zatrzymuje się, gdy tylko narzędzie robocze zakleszcza się, co mogłoby spowodować przeciążenie elektronarzędzia.

PRACA / USTAWIENIA

WŁĄCZANIE / WYŁĄCZANIE



Napięcie sieci musi odpowiadać wielkości napięcia podanego na tabliczce znamionowej młotowiertarki.



Włączenie - wcisnąć przycisk włącznika (4) i przytrzymać w tej pozycji (rys B).

Wyłączenie - zwolnić nacisk na przycisk włącznika (4)

Blokada włącznika (praca ciągła)

Włączenie:

- Wcisnąć przycisk włącznika (4) i przytrzymać w tej pozycji.
- Wcisnąć przycisk blokady włącznika (3).
- Zwolnić nacisk na przycisk włącznika (4).

Wyłączenie:

- Wcisnąć i puścić przycisk włącznika (4).



Zakres prędkości obrotowej wrzeczono regulowany jest stopniem nacisku na przycisk włącznika (4).

PRZEŁĄCZNIK TRYBU PRACY



Młotowiertarka jest wyposażona w 2 funkcyjny przełącznik trybu pracy (5). W zależności od ustawienia można wykonywać wiercenie bez udaru lub wiercenie z udarem (rys C).

Wiercenie z udarem wymaga niewielkiego docisku młotowiertarki. Nadmierny docisk niepotrzebnie spowodowałby działanie zbyt dużego obciążenia na silnik. Regularnie trzeba kontrolować stan techniczny narzędzi roboczych. W razie potrzeby narzędzia robocze trzeba naostrzyć lub wymienić.



Poz 0 – normalne wiercenie/ wkręcanie (symbol wiertła)



Nie wolno podejmować próby zmiany położenia przełącznika trybu pracy w czasie, gdy pracuje silnik młotowiertarki. Takie postępowanie mogłoby doprowadzić do poważnego uszkodzenia młotowiertarki, a nawet do zranienia użytkownika. Nie wolno posługiwać się trójściskowym uchwytem wiertarskim, gdy młotowiertarka jest ustawiona na pracę w trybie wiercenia z udarem. Ten uchwyt jest przeznaczony wyłącznie do wiercenia bez udaru (w drewnie lub stali).

WIERCENIE OTWORÓW



- Przystępując do pracy z zamiarem wykonania otworu o dużej średnicy zaleca się rozpoczynać od wywiercenia otworu mniejszego, a później rozwiercenia go na pożądany wymiar. Zapobiegnie to możliwości przeciążenia młotowiertarki.
- Przy wykonywaniu głębokich otworów należy wiercić stopniowo na mniejsze głębokości, wycofywać wiertło z otworu, aby umożliwić usunięcie wiórów lub pyłu z otworu.

- Jeśli dojdzie do zakleszczenia się wiertła w czasie wiercenia zadziała sprzęgło przeciążeniowe. Należy natychmiast wyłączyć młotowiertarkę, aby nie dopuścić do jej uszkodzenia. Usunąć zakleszczone wiertło z otworu.

- Należy utrzymywać młotowiertarkę w osi wykonywanego otworu. Najbardziej efektywną pracę zapewni ustawienie wiertła pod kątem prostym do powierzchni obrabianego materiału. W przypadku nie zachowania prostopadłości w czasie pracy, może dojść do zakleszczenia lub złamania się wiertła w otworze, a tym samym do zranienia użytkownika.



Wiercenie długotrwałe przy niskiej prędkości obrotowej wrzeczono grozi przegrzaniem silnika. Należy robić okresowe przerwy w pracy lub zezwolić, aby urządzenie popracowało na maksymalnych obrotach bez obciążenia przez okres około 3 min. Uważać, aby nie przesłonić otworów w obudowie służących do wentylacji silnika młotowiertarki.

WIERCENIE BEZ UDARU



Takie materiały jak stal, drewno i tworzywa sztuczne mogą być wiercone za pomocą młotowiertarki poprzez użycie trójściskowego uchwytu wraz z adapterem przejściowym. Zmontować poprzez skręcenie uchwytu trójściskowy i adapter, a następnie umieścić w uchwycie młotowiertarki (postępować jak w przypadku wiertła z chwytem SDS-Plus) (rys D). Należy używać wiertła ze stali szybkoobrotowych lub ze stali węglowych (tylko w drewnie i materiałach drewnopochodnych).



Nie wolno posługiwać się trójściskowym uchwytem wiertarskim, gdy młotowiertarka jest ustawiona na pracę w trybie wiercenia z udarem. Ten uchwyt jest przeznaczony wyłącznie do wiercenia bez udaru (w drewnie lub stali).

WIERCENIE Z UDAREM



- Wybrać odpowiedni tryb wiercenia, w tym wypadku wiercenie z udarem.
- Włożyć do uchwytu (1) odpowiednie wiertło z trzonkiem typu SDS-Plus.
- Aby uzyskać najlepszy rezultat należy stosować wysokiej jakości wiertła z nakładkami z węglików spiekanych (widia).
- Docisnąć wiertło do obrabianego materiału.
- Włączyć młotowiertarkę poprzez wciśnięcie przycisku włącznika (4), mechanizm młotowiertarki powinien pracować płynnie, a narzędzie nie powinno odbijać się od powierzchni materiału obrabianego.
- Jeśli zachodzi potrzeba można zwiększyć obroty naciskając na przycisk włącznika (4).

OBŚLUGA I KONSERWACJA



Przed przystąpieniem do jakichkolwiek czynności związanych z instalowaniem, regulacją, naprawą lub obsługą należy wyjąć wtyczkę przewodu zasilającego z gniazdka sieciowego.

- Młotowiertarkę należy utrzymywać zawsze w stanie czystym.
- Do czyszczenia plastikowych elementów młotowiertarki nigdy nie wolno stosować jakichkolwiek środków żrących.
- Po zakończeniu pracy, w celu usunięcia nalotu pyłu, należy młotowiertarkę przedmuchać za pomocą strumienia sprężonego powietrza, szczególnie w celu udrożnienia szczelin wentylacyjnych obudowy silnika.
- Regularnie trzeba kontrolować stan szczotek węglowych silnika elektrycznego (zabrudzone lub zużyte nadmiernie szczotki mogą spowodować nadmierne iskrzenie i spadek prędkości obrotowej wrzeczono młotowiertarki).

WYMIANA SZCZOTEK WĘGLOWYCH



Zużyte (krótsze niż 5 mm), spalone lub pęknięte szczotki węglowe silnika należy natychmiast wymienić. Zawsze dokonuje się jednocześnie wymiany obu szczotek.

Czynność wymiany szczotek węglowych należy powierzyć wyłącznie osobie wykwalifikowanej wykorzystując części oryginalne.

DODATKOWE WSKAZÓWKI POSŁUGIWANIA SIĘ MŁOTOWIERTARKĄ



Aby uzyskać najlepszą wydajność przy pracy w betonie należy wywierać na młotowiertarkę pewien stały, umiarkowany nacisk (nie nadmierny), gdyż to spowodowałoby spadek efektywności pracy. Młotowiertarka napelniąca stałym czynnikiem smarującym wymaga pewnego czasu na rozgrzanie, w zależności od temperatury otoczenia. Nowa młotowiertarka wymaga okresu „dotarcia” przed uzyskaniem pełnej sprawności działania. Okres ten wynosi około 0,5 godziny pracy. Jak to już wspomniano wcześniej wysoką wydajność pracy zapewnia stosowanie naostrzonych narzędzi, oraz troska o czystość otworów wentylacyjnych.

 Wszelkiego rodzaju usterki powinny być usuwane przez autoryzowany serwis producenta.

PARAMETRY TECHNICZNE

DANE ZNAMIONOWE

Młotowiertarka		
Parametr		Wartość
Napięcie zasilania		230 V AC
Częstotliwość		50 Hz
Moc znamionowa		550 W
Prędkość obrotowa bez obciążenia		0 - 1000 min ⁻¹
Częstotliwość uderu		0 - 4600 min ⁻¹
Maksymalna średnica wiercenia	beton	22 mm
	stal	13 mm
	drewno	30 mm
Uchwyt		SDS - Plus
Energia uderu		1,5 J
Klasa ochronności		II
Masa		2,25 kg
Rok produkcji		2017

DANE DOTYCZĄCE HAŁASU I DRGAŃ

Poziom ciśnienia akustycznego: $L_{pA} = 86,2$ dB(A) $K = 3$ dB (A)

Poziom mocy akustycznej: $L_{wA} = 97,2$ dB(A) $K = 3$ dB (A)

Ważona wartość przyspieszeń drgań: $a_w = 13,39$ m/s² $K = 1,5$ m/s²

OCHRONA ŚRODOWISKA / CE



Produktów zasilanych elektrycznie nie należy wyrzucać wraz z domowymi odpadkami, lecz oddać je do utylizacji w odpowiednich zakładach. Informacji na temat utylizacji udzieli sprzedawca produktu lub miejscowe władze. Zużyty sprzęt elektryczny i elektroniczny zawiera substancje nieobojętne dla środowiska naturalnego. Sprzęt nie poddany recydingowi stanowi potencjalne zagrożenie dla środowiska i zdrowia ludzi.

* Zastrzega się prawo dokonywania zmian.

„Grupa Topex Spółka z ograniczoną odpowiedzialnością” Spółka komandytowa z siedzibą w Warszawie, ul. Pograniczna 2/4 (dalej: „Grupa Topex”) informuje, iż wszelkie prawa autorskie do treści niniejszej instrukcji (dalej: „Instrukcja”), w tym m.in. jej tekstu, zamieszczonych fotografii, schematów, rysunków, a także jej kompozycji, należą wyłącznie do Grupy Topex i podlegają ochronie prawnej zgodnie z ustawą z dnia 4 lutego 1994 roku, o prawie autorskim i prawach pokrewnych (tj. Dz. U. 2006 Nr 90 Poz 631 z późn. zm.). Kopiowanie, przetwarzanie, publikowanie, modyfikowanie w celach komercyjnych całości Instrukcji jak i poszczególnych jej elementów, bez zgody Grupy Topex wyrażonej na piśmie, jest surowo zabronione i może spowodować pociągnięcie do odpowiedzialności cywilnej i karnej.

Deklaracja Zgodności WE

/EC Declaration of Conformity/
/Megfelelési Nyilatkozat (EK)/



Producent

/Manufacturer/
/Gyártó/

Grupa Topex Sp. z o.o. Sp. k.
Ul. Pograniczna 2/4, 02-285 Warszawa, Polska

Wyrób

/Product/
/Termék/

Młotowiertarka/
Electric hammer/
/Vesőkalapacs/

Nr. katalogowy

/catalogue No./
/Katalógusszám/

50G365

Nr. seryjny

/Serial number/
/Sorszám/

00001 ÷ 99999

Opisany wyżej wyrób jest zgodny z następującymi dokumentami:

/The above listed product is in conformity with the following UE Directives/

/A fent jelzett termék megfelel az alábbi irányelveknek:/

Dyrektywa Maszynowa 2006/42/WE

/Machinery Directive 2006/42/EC/

/2006/42/EK Gépek/

Dyrektywa o Kompatybilności Elektromagnetycznej 2014/30/UE

/EMC Directive 2014/30/EU/

/2014/30/EK Elektromágneses összeférhetőség/

Dyrektywa o RoHS 2011/65/UE

/RoHS Directive 2011/65/UE/

2011/65/EK RoHS

oraz spełnia wymagania norm:

/and fulfils requirements of the following Standards:/

/valamint megfelel az alábbi szabványoknak:/

EN 60745-1:2009; EN 60745-2-6:2003+A1:2006+A11:2007

EN 55014-1:2006; EN 55014-2:1997+A1:2001; EN 61000-3-2:2006

EN 61000-3-3:1995+A1:2001+A2:2005

Ostatnie dwie cyfry roku, w którym umieszczono znak CE: 09

/Last two figures of CE marking year:/

/A CE jelzés felhelyezése évének utolsó két számjegyze:/

Nazwisko i adres osoby mającej miejsce zamieszkania lub siedzibę w UE upoważnionej do przygotowania dokumentacji technicznej

/Name and address of the person who established in the Community and authorized to compile the technical file/

/A műszaki dokumentáció összeállítására felhatalmazott, a közösség területén lakóhellyel vagy székhellyel rendelkező személy neve és címe./

Paweł Szopa

ul. Pograniczna 2/4

02-285 Warszawa

Paweł Szopa

Pełnomocnik ds. jakości firmy GRUPA TOPEX

/GRUPA TOPEX Quality Agent/

/A GRUPA TOPEX Minőségügyi meghatalmazott képviselője/

Warszawa, 2016-04-21

i Warunki gwarancji oraz opis postępowania w przypadku reklamacji zawarte są w załączonej Karcie Gwarancyjnej.

Serwis Centralny
GTX Service
Ul. Pograniczna 2/4
02-285 Warszawa

tel. +48 22 573 03 85
fax. +48 22 573 03 83
e-mail service@gtxservice.pl

Sieć Punktów Serwisowych do napraw gwarancyjnych i pogwarancyjnych dostępna na platformie internetowej gtxservice.pl

Grupa Topex zapewnia dostępność części zamiennych oraz materiałów eksploatacyjnych dla urządzeń i elektronarzędzi.

Pełna oferta części i usług na gtxservice.pl. Zeskanuj kod QR i wejdź:



TRANSLATION OF THE ORIGINAL INSTRUCTIONS

ROTARY HAMMER DRILL 50G365

CAUTION: BEFORE USING THE POWER TOOL READ THIS MANUAL CAREFULLY AND KEEP IT FOR FUTURE REFERENCE.

DETAILED SAFETY REGULATIONS

PRECAUTIONS FOR USING ROTARY HAMMER

Caution:

Unplug the power cord from mains socket before commencing any activities related to adjustment, repair or maintenance (e.g. drill replacement).

- **Use hearing protection measures during work.** Exposure to noise may cause hearing loss.
- **Use the power tool with additional handles supplied with the power tool.** Loss of control may cause operator injury.
- **Whenever tool can hit hidden electric wires during operation, hold the power tool only by insulated handles.** Contact with electric wire may transfer voltage to metal parts of the power tool and cause electric shock.
- **Use proper equipment to locate hidden power lines.** Contact with live wires may cause fire or electric shock. Damage of gas installation pipe may cause explosion. Ingress to water line may cause electric shock and cause major property damage.
- **Each time before connecting the power tool check the power cord, in case of damage hand over to authorized workshop for replacement.**
- **When operating the power tool hold it in both hands while keeping stable body position. Keep the handles clean.** Power tool is safer when held with two hands.
- **When operating the power tool held high, stand firmly on the ground and ensure there are no bystanders below.**
- **Avoid touching rotating parts.** Touching of rotating power tool parts, equipment in particular, may cause body injury.
- **Wait until power tools comes to a complete stop before putting it away.** Working tool may jam and cause loss of control over the power tool.
- **Do not direct operating power tool at other persons or at yourself.**
- **Use anti dust mask during operation to protect respiratory system.**

CAUTION! This device is designed to operate indoors.

The design is assumed to be safe, protection measures and additional safety systems are used, nevertheless there is always a small risk of operational injuries.

Explanation of used symbols



1

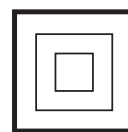

2



3



4



5



6

1. Read instruction manual, observe warnings and safety conditions therein.
2. Device with class II insulation.
3. Use personal protection measures (protective goggles, earmuff protectors, anti-dust mask)
4. Disconnect the power cord before starting maintenance or operation.
5. Protect against rain.
6. Keep the tool away from children.

CONSTRUCTION AND USE

Rotary hammer is a hand-operated power tool with insulation class II. The tool is driven by single-phase commutator motor with rotational speed reduced with gear transmission. Rotary hammer can be used for drilling holes in working modes with impact or rotation only. Range of use covers repair and building works, woodworking and any work from the scope of individual, amateur activities (tinkering).



Use the power tool according to the manufacturer's instructions only.

DESCRIPTION OF DRAWING PAGES

Below enumeration refers to the device elements depicted on the drawing pages of this manual.

1. SDS-PLUS chuck
2. Fixing sleeve
3. Switch lock button
4. Switch
5. Operation mode switch
6. Additional handle
7. Depth gauge rod
8. Butterfly nut for fixing depth gauge rod

* Differences may appear between the product and drawing

MEANING OF SYMBOLS



CAUTION



WARNING



ASSEMBLY/SETTINGS



INFORMATION

EQUIPMENT AND ACCESSORIES

- | | |
|----------------------|---------|
| 1. Drills | - 3 pcs |
| 2. Depth gauge rod | - 1 pce |
| 3. Additional handle | - 1 pce |
| 4. Transport case | - 1 pce |
| 5. Drill chuck + key | - 1 pce |
| 6. Chuck adapter | - 1 pce |

PREPARATION FOR OPERATION

INSTALLATION OF ADDITIONAL HANDLE



Due to safety issues, always use additional handle (6) when operating the rotary hammer drill. It can be fixed in any position.



- Turn left the wheel lock that locks handle collar (6) to loosen it.
- Slide the handle collar over cylindrical part of the rotary hammer drill body.
- Turn for the most comfortable position.
- Turn the wheel lock tight to the right to clamp the handle.

INSTALLATION OF DEPTH GAUGE ROD



Depth gauge (7) serves to limit the depth of drill penetration of material.

- Loosen the butterfly nut (8) on the additional handle collar (6).
- Slide depth gauge rod (7) into the hole in the additional handle collar.
- Set desired drilling depth.
- Tighten the butterfly nut (8).

INSTALLATION AND REPLACEMENT OF WORKING TOOLS



Rotary hammer drill is designed to operate with working tools with SDS-PLUS shanks. Prior to operation clean the rotary hammer drill and working tools. Use lubricant and apply thin layer onto shank of the working tool.

Disconnect the power tool from power supply.



Rotary hammer drill features clic-clic system (which does not require to pull off the fixing sleeve (2) when installing a working tool).

- Put the rotary hammer against stable surface.
- Insert working tool shank into chuck (1) and slide it to mechanical stop (it may be necessary to turn the working tool so it can reach appropriate position) (fig. A).
- Working tool is properly seated if it cannot be removed without pulling off the fixing sleeve.
- If the sleeve (2) does not return to its default position, remove the working tool and repeat the whole operation.



High efficiency of the rotary hammer drill operation can be achieved by using sharp and undamaged working tools.

DEINSTALLATION OF WORKING TOOL



Just after the operation is finished, the working tool may be hot. Avoid direct contact and use appropriate protective gloves. Clean the working tool after removal.



Disconnect the power tool from power supply.

- Pull the fixing sleeve (2) to the back and hold.
- Remove the working tool with your second hand by pulling it to the front.

OVERLOAD CLUTCH



Rotary hammer drill features overload clutch with factory setting. Spindle of the rotary hammer stops immediately after working tool jams, what might overload the power tool.

OPERATION / SETTINGS

SWITCHING ON / SWITCHING OFF



The mains voltage must match the voltage on the rating plate of the rotary hammer drill.



Switching on – press the switch button (4) and hold in this position (fig. B).

Switching off – release pressure on the switch (4).

Locking the switch (continuous operation)

Switching on:

- Press the switch button (4) and hold in this position.
- Press the switch lock button (3).
- Release pressure on the switch button (4).

Switching off:

- Press and release the switch button (4).



Rotational speed of the spindle is controlled with pressure on the switch button (4).

OPERATION MODE SWITCH



Rotary hammer drill features 2-function switch of the working mode (5). Depending on its setting, a drilling only or impact drilling is possible (fig. C).

Impact drilling requires to slightly press the rotary hammer. Too great pressure would cause unnecessary, excessive load of the motor. Check technical condition of the working tools regularly. Sharpen or replace working tools when needed.



Pos 0 – regular drilling/screwing (symbol of a drill)



Pos 1 – impact drilling (symbol of a drill and a hammer)

Do not try to change position of the working mode switch when the motor of rotary hammer drill is operating. Such action may lead to serious damage of the rotary hammer drill or even injury of the user. Do not use three-jaw drill chuck, when the rotary hammer drill is set to impact drilling. This chuck is designed for regular drilling only (in wood or steel).

DRILLING HOLES



- When drilling a hole with large diameter, it is recommended to drill smaller hole and then ream it to desired diameter. It prevents overloading the rotary hammer drill.
- When drilling deep holes drill gradually to smaller depths, then slide the drill out of the hole to remove borings and dust.
- If a drill jam occurs during drilling, the overload clutch will work. Turn off the rotary hammer immediately to prevent its damage. Remove jammed drill from the hole.
- Keep the rotary hammer drill in the axis of the hole. Keeping the drill perpendicular to the surface of the processed material ensures the most effective operation. If a drill is not kept perpendicular to the surface during operation, it may get jammed or broken in the hole, and injure the user.



Long lasting drilling at low rotational speed of the spindle may cause motor overheating. Make periodic breaks during operation or let the tool operate at maximum speed with no load for approximately 3 minutes. Do not cover holes for motor ventilation in the rotary hammer body.

DRILLING WITHOUT IMPACT



Materials like steel, wood and plastics can be drilled with rotary hammer with the use of three jaw chuck with intermediate adapter. Assemble together three jaw chuck and adapter by twisting and then place it in the rotary hammer chuck (proceed like with SDS-PLUS drills) (fig. D). Use drills made of high speed steel or carbon steels (only for wood and wood-like materials).



Do not use three jaw drill chuck when the rotary hammer drill is set to impact drilling. This chuck is designed for regular drilling only (in wood or steel).

IMPACT DRILLING

- Choose appropriate mode of drilling, impact drilling in this case.
- Insert appropriate drill with SDS-PLUS shank into the chuck (1).
- To get the best results use high quality drills with sintered carbide inserts.
- Press the drill against processed material.
- Switch on the rotary hammer by pressing the switch button (4), the rotary hammer drill mechanism should operate smoothly and the tool should not bounce on the processed material surface.
- Increase speed when needed by pressing the switch button (4).

OPERATION AND MAINTENANCE

Unplug the power cord from the mains socket before commencing any activities related to installation, adjustment, repair or maintenance.

- Always keep the rotary hammer drill clean.
- Never use any caustic agents for cleaning plastic parts of the rotary hammer drill.
- After operation use compressed air to blow through the rotary hammer drill to remove dust deposit, especially to keep ventilation slots pervious.
- It is necessary to regularly check technical condition of carbon brushes of the electrical motor (dirty or used up brushes can cause excessive sparking and loss of spindle speed of the rotary hammer drill).

REPLACEMENT OF CARBON BRUSHES

Replace immediately worn out (shorter than 5 mm), burnt or cracked motor carbon brushes. Always replace both brushes at a time.

Entrust replacement of carbon brushes only to a qualified person. Only original parts should be used.

ADDITIONAL HINTS FOR USING ROTARY HAMMER DRILL

To achieve the best possible efficiency when working in concrete, apply moderate (not excessive) pressure on the rotary hammer. Excessive pressure would lead to efficiency loss. Rotary hammer filled with solid lubricant requires some time to heat up, depending on the surrounding temperature. New rotary hammer requires some time to work before it achieves full working efficiency. This time is approximately 0.5 hours. As mentioned above, high efficiency of operation can be achieved by using sharp tools and taking care of ventilation holes to be pervious.

All faults should be repaired by service workshop authorized by the manufacturer.

TECHNICAL PARAMETERS

RATED PARAMETERS

Rotary hammer drill		
Parameter		Value
Supply voltage		230 V AC
Frequency		50 Hz
Rated power		550 W
No load rotational speed		0 - 1000 rpm
Impact rate		0 - 4600 rpm
Maximum drilling diameter	concrete	22 mm
	steel	13 mm
	wood	30 mm
Chuck		SDS - Plus
Impact energy		1,5 J
Protection class		II
Weight		2,25 kg
Year of production		2017

NOISE LEVEL AND VIBRATION PARAMETERS

Sound pressure: $L_p = 86,2 \text{ dB(A)}$ $K = 3 \text{ dB(A)}$

Sound power: $L_w = 97,2 \text{ dB(A)}$ $K = 3 \text{ dB(A)}$

Weighted value of vibration acceleration: $a_n = 13,39 \text{ m/s}^2$ $K = 1,5 \text{ m/s}^2$

ENVIRONMENT PROTECTION



Do not dispose of electrically powered products with household wastes, they should be utilized in proper plants. Obtain information on wastes utilization from your seller or local authorities. Used up electric and electronic equipment contains substances active in natural environment. Unrecycled equipment constitutes a potential risk for environment and human health.

* Right to introduce changes is reserved.

"Grupa Topex Spółka z ograniczoną odpowiedzialnością" Spółka komandytowa with seat in Warsaw at ul. Pograniczna 2/4 (hereinafter Grupa Topex) informs, that all copyrights to this instruction (hereinafter Instruction), including, but not limited to, text, photographs, schemes, drawings and layout of the instruction, belong to Grupa Topex exclusively and are protected by laws accordingly to Copyright and Related Rights Act of 4 February 2004 (ustawa o prawie autorskim i prawach pokrewnych, Dz. U. 2006 No 90 item 631 with later amendments). Copying, processing, publishing, modifications for commercial purposes of the entire Instruction or its parts without written permission of Grupa Topex are strictly forbidden and may cause civil and legal liability.

RU

ПЕРЕВОД ОРИГИНАЛЬНОЙ ИНСТРУКЦИИ

ПЕРФОРАТОР 50G365

ВНИМАНИЕ: ПЕРЕД НАЧАЛОМ ЭКСПЛУАТАЦИИ ЭЛЕКТРОИНСТРУМЕНТА СЛЕДУЕТ ВНИМАТЕЛЬНО ПРОЧИТАТЬ ДАННОЕ РУКОВОДСТВО ПО ЭКСПЛУАТАЦИИ И СОХРАНИТЬ ЕГО В КАЧЕСТВЕ СПРАВОЧНОГО МАТЕРИАЛА.

СПЕЦИАЛЬНЫЕ ТРЕБОВАНИЯ БЕЗОПАСНОСТИ

ПРЕДУПРЕЖДЕНИЯ ПО БЕЗОПАСНОСТИ ПЕРФОРАТОРОВ

Примечание:

Приступая к каким-либо действиям, связанным с настройкой, обслуживанием (заменой сверла) или ремонтом, выньте вилку шнура питания из розетки.

- При работе пользуйтесь средствами защиты органов слуха. Воздействие шума может вызвать потерю слуха.
- При работе пользуйтесь дополнительными рукоятками, которые входят в комплект поставки электроинструмента. Потеря контроля над работой электроинструмента может привести к травмам.
- Удерживайте электроинструмент за изолированные поверхности захвата, так как рабочий инструмент при выполнении операции может прикоснуться к скрытой проводке или к кабелю электроинструмента. При прикосновении рабочего инструмента к находящемуся под напряжением проводу доступные металлические части электроинструмента могут попасть под напряжение и вызвать поражение оператора электрическим током.
- Используйте специальные приборы для нахождения скрытой электрической проводки. Контакт с находящимися под напряжением проводами может вызвать пожар или поражение электрическим током. Повреждение газопровода может привести к взрыву. Вследствие повреждения водопроводных труб может быть причинен имущественный ущерб, а также возможно поражение электрическим током.
- Перед включением электроинструмента проверяйте шнур питания, при наличии повреждений обратитесь в специализированную ремонтную мастерскую для его замены.
- Во время работы держите электроинструмент двумя руками, принимайте устойчивую позицию. Содержите рукоятки в чистоте. Электроинструмент, удерживаемый двумя руками, более безопасен.
- При использовании электроинструмента на высоте примите стабильную позицию и убедитесь в отсутствии посторонних лиц внизу.
- Не прикасайтесь руками к вращающимся частям электроинструмента. При контакте с вращающимися частями электроинструмента, а, в особенности, с рабочим инструментом, можно получить травмы.
- Откладывайте электроинструмент только после полной его остановки. Рабочий инструмент может заблокироваться, что приведет к потере контроля над электроинструментом.
- Запрещается направлять работающий электроинструмент на себя или на других лиц.
- Во время работы пользуйтесь пылезащитными масками для защиты дыхательных путей.

ПОДГОТОВКА К РАБОТЕ

ВНИМАНИЕ! Инструмент служит для работы внутри помещения.

Несмотря на безопасную конструкцию, предпринятые защитные меры и использование средств защиты, всегда существует некоторый остаточный риск получения травмы во время работы.

Расшифровка пиктограмм

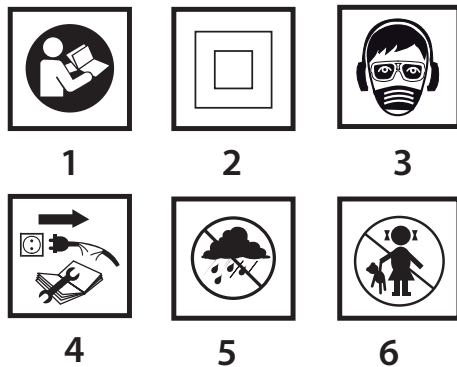

1. Прочитайте инструкцию по эксплуатации, соблюдайте указания и правила техники безопасности, приведенные в инструкции.
2. Электроинструмент класса II.
3. Пользуйтесь средствами индивидуальной защиты (защитными очками, наушниками, пылезащитной маской).
4. Отключите шнур питания перед ремонтно-наладочными работами.
5. Берегите от дождя.
6. Не разрешайте детям прикасаться к электроинструменту.

КОНСТРУКЦИЯ И ПРИМЕНЕНИЕ

Перфоратор является ручным электроинструментом с изоляцией II класса. Инструмент приводится в движение однофазным коллекторным двигателем; частота вращения инструмента регулируется посредством зубчатой передачи. Перфоратор можно использовать для сверления отверстий в режиме работы с ударом или без удара. Сфера применения инструмента - строительно-ремонтные, столярные работы, а также все ручные работы, выполняемые мастерами-любителями.

Запрещается применять электроинструмент не по назначению

ОПИСАНИЕ К ГРАФИЧЕСКИМ ИЗОБРАЖЕНИЯМ

Перечисленная ниже нумерация касается элементов инструмента, представленных на страницах с графическими изображениями.

1. Патрон SDS-PLUS
2. Крепежная втулка
3. Фиксатор кнопки включения
4. Кнопка включения
5. Переключатель режима работы
6. Дополнительная рукоятка
7. Ограничитель глубины сверления
8. Барашковая гайка крепления ограничителя глубины сверления

* Внешний вид приобретенного электроинструмента может незначительно отличаться от изображенного на рисунке

ОПИСАНИЕ ИСПОЛЬЗОВАННЫХ ГРАФИЧЕСКИХ СИМВОЛОВ



ВНИМАНИЕ



ВНИМАНИЕ - ОПАСНОСТИ!



СБОРКА/НАСТРОЙКА



ИНФОРМАЦИЯ

ОСНАЩЕНИЕ И ДОПОЛНИТЕЛЬНЫЕ ПРИНАДЛЕЖНОСТИ

1. Сверла - 3 шт.
2. Ограничитель глубины - 1 шт.
3. Дополнительная рукоятка - 1 шт.
4. Сверлильный патрон + ключ - 1 шт.
5. Переходник для патрона - 1 шт.
6. Чемоданчик - 1 шт.

КРЕПЛЕНИЕ ДОПОЛНИТЕЛЬНОЙ РУКОЯТКИ



В целях безопасности во время работы с перфоратором всегда следует пользоваться дополнительной рукояткой (6), которую можно закрепить в произвольной позиции.



- Ослабить фиксатор фланца рукоятки (6), поворачивая его влево.
- Надеть фланец рукоятки на цилиндрическую часть перфоратора.
- Повернуть рукоятку в наиболее удобное положение.
- Повернуть фиксатор вправо для закрепления рукоятки.

КРЕПЛЕНИЕ ОГРАНИЧИТЕЛЯ ГЛУБИНЫ СВЕРЛЕНИЯ



Ограничитель (7) служит для ограничения глубины погружения сверла в материал.

- Ослабить барашковую гайку (8) на фланце дополнительной рукоятки (6).
- Вставить ограничитель (7) в отверстие во фланце дополнительной рукоятки.
- Отрегулировать требуемую глубину сверления.
- Затянуть барашковую гайку (8).

МОНТАЖ И ЗАМЕНА РАБОЧИХ ИНСТРУМЕНТОВ



Перфоратор приспособлен к работе с рабочим инструментом с патроном типа SDS-PLUS. Перед началом работы очистить перфоратор и рабочий инструмент. Использовать смазку, входящую в комплект - нанести тонкий слой смазки на шпиндель рабочего инструмента.



Отключить электроинструмент от сети.

Перфоратор оснащен системой крепления clic-clic (не требующей смены положения крепежной втулки (2) во время монтажа рабочего инструмента).

- Расположить перфоратор на стабильной поверхности.
- Вставить шпиндель рабочего инструмента в патрон (1) до упора (в случае необходимости повернуть рабочий инструмент так, чтобы он занял правильное положение) (рис. А).
- Рабочий инструмент установлен правильно, если его невозможно вынуть, не оттягивая крепежную втулку патрона.
- Если втулка (2) не возвращается полностью в исходное положение, следует вынуть рабочий инструмент и повторить всю операцию.



Высокая эффективность работы с перфоратором будет достигнута только в случае применения острых и неповрежденных рабочих элементов.

МОНТАЖ РАБОЧЕГО ИНСТРУМЕНТА



После завершения работы рабочий инструмент может быть горячим. Избегать прямого контакта с рабочим инструментом и пользоваться специальными защитными перчатками.



Очистить рабочий инструмент после выемки из патрона.

Отключить электроинструмент от сети.

- Оттянуть назад крепежную втулку и придержать (2).
- Другой рукой вынуть рабочий инструмент.

ПРЕДОХРАНИТЕЛЬНАЯ МУФТА



Перфоратор оснащен предохранительной муфтой. Шпиндель перфоратора останавливается в случае застопорения рабочего инструмента, и это могло бы вызвать перегрузку электроинструмента.

РАБОТА/НАСТРОЙКА

ВКЛЮЧЕНИЕ/ВЫКЛЮЧЕНИЕ



Напряжение сети должно соответствовать напряжению, указанному на щитке перфоратора.



Включение - нажать кнопку включения (4) и удерживать во включенном положении (рис. В).

Выключение - отпустить кнопку включения (4)

Фиксатор кнопки включения (длительная работа)

Включение:

- Нажать кнопку включения (4) и удерживать во включенном положении.
- Нажать кнопку фиксатора (3).
- Отпустить кнопку включения (4).

Выключение:

- Нажать и отпустить кнопку включения (4).



Частота вращения шпинделя регулируется силой нажима на кнопку включения (4).

ПЕРЕКЛЮЧАТЕЛЬ РЕЖИМА РАБОТЫ

i Перфоратор оснащен 2-режимным переключателем режима работы (5). В зависимости от положения переключателя, можно работать в режиме сверления без удара или сверления с ударом (рис. С). Сверление с ударом требует небольшого нажима на перфоратор. Чрезмерный нажим может вызвать перегрузку двигателя. Необходимо систематически контролировать техническое состояние рабочих инструментов. В случае необходимости рабочие инструменты следует заточить или заменить.

⚙️ Поз 0 – нормальное сверление/ ввинчивание (символ сверла)

⚡ Поз 1 – сверление с ударом (символ сверла и молотка)

💡 **Запрещается пытаться изменить положение переключателя рабочего режима во время работы двигателя перфоратора. Это чревато повреждением перфоратора, а также получением телесных повреждений. Запрещается использовать трехкулачковый сверлильный патрон, если перфоратор переключен на режим сверления с ударом. Данный патрон предназначен исключительно для сверления без удара (в дереве или стали).**

ЭКСПЛУАТАЦИЯ

СВЕРЛЕНИЕ ОТВЕРСТИЙ

- i** Приступая к сверлению отверстия большого размера, сначала рекомендуется просверлить отверстие поменьше, а затем расширить его до необходимого размера. Это предотвратит перегрузку перфоратора.
- При сверлении глубоких отверстий, сверлить следует в несколько приемов, каждый раз вытаскивая сверло из отверстия с целью удаления из него пыли.
- При застопорении сверла во время сверления сработает предохранительная муфта. Следует немедленно выключить перфоратор, чтобы предотвратить его повреждение. Вынуть застопорившееся сверло из отверстия.
- Располагать перфоратор таким образом, чтобы ось вращающегося сверла совпадала с осью просверливаемого отверстия. Идеальное положение сверла - под прямым углом к поверхности обрабатываемого материала. Если во время сверления прямой угол не будет выдержан, это может привести к заклиниванию сверла в отверстии или поломке и, тем самым, причинить телесные повреждения.

⚠️ **Длительное сверление с низкой частотой вращения шпинделя чревато перегревом двигателя. Необходимо делать перерывы в работе или позволить инструменту поработать без нагрузки с максимальной частотой вращения в течение порядка 3 минут. Не заслонять отверстия в корпусе, служащие для вентиляции двигателя перфоратора.**

СВЕРЛЕНИЕ БЕЗ УДАРА

i Такие материалы, как сталь, дерево и пластмасса, следует сверлить, используя трехкулачковый патрон с переходником. Привинтить переходник к трехкулачковому патрону и вставить в патрон перфоратора (действовать как в случае сверл с хвостовиком SDS-PLUS) (рис. D).

Использовать сверла из быстрорежущей или углеродистой стали (для сверления отверстий в дереве и деревозаменителях).

💡 **Запрещается использовать трехкулачковый сверлильный патрон, если перфоратор переключен на режим сверления с ударом. Данный патрон предназначен исключительно для сверления без удара (в дереве или стали).**

СВЕРЛЕНИЕ С УДАРОМ

- ⚙️** Выбрать необходимый режим сверления - в данном случае сверление с ударом.
- Вставить в патрон (1) соответствующее сверло с хвостовиком типа SDS-PLUS.
- Для сверления с ударом служат сверла с напайными твердосплавными пластинами.
- Прижать сверло к обрабатываемому материалу.
- Включить перфоратор кнопкой включения (4), механизм перфоратора должен работать плавно, а рабочий инструмент не должен отскакивать от поверхности обрабатываемого материала.
- В случае необходимости можно увеличить частоту, нажимая на кнопку включения (4).

ОБСЛУЖИВАНИЕ И КОНСЕРВАЦИЯ

⚠️ **Приступая к каким-либо действиям, связанным со сборкой, регулировкой, ремонтом или обслуживанием, следует обязательно вынуть вилку шнура питания из розетки.**

- Перфоратор содержать в чистоте.
- Для чистки пластмассовых элементов перфоратора запрещается использовать какие-либо едкие средства.
- После завершения работы, с целью устранения пыли следует прочистить перфоратор струей сжатого воздуха, в частности, чтобы прочистить вентиляционные отверстия в корпусе двигателя.
- Систематически контролировать состояние угольных щеток электрического двигателя (загрязненные или чрезмерно изношенные щетки могут вызвать сильное искрение и уменьшение частоты вращения шпинделя перфоратора).

СМЕНА УГОЛЬНЫХ ЩЕТОК

💡 **Изношенные угольные щетки двигателя (длиной менее 5 мм), щетки с обгоревшей поверхностью или царапинами следует немедленно сменить. Сменить следует обе щетки одновременно. Замену угольных щеток поручать исключительно квалифицированному специалисту; использовать только оригинальные запасные части.**

ДОПОЛНИТЕЛЬНЫЕ УКАЗАНИЯ

i Для получения высокой производительности при работе с бетоном, следует нажимать на перфоратор с одинаковой, умеренной силой; чрезмерный нажим может уменьшить производительность инструмента. Перфоратор, наполненный твердым смазочным средством, требует определенного времени для нагрева, в зависимости от температуры окружающей среды. Новый перфоратор требует определенного времени для „притирки“ перед достижением высокой эффективности. Данный период составляет порядка 0,5 рабочих часов. Высокую эффективность работы обеспечивают высококачественные, точенные рабочие инструменты, а также систематическая чистка вентиляционных отверстий.

i Все неполадки должны устраняться уполномоченной сервисной службой производителя.

ТЕХНИЧЕСКИЕ ПАРАМЕТРЫ

НОМИНАЛЬНЫЕ ДАННЫЕ

Перфоратор		Значение
Параметр		
Напряжение питания		230 В
Частота		50 Гц
Номинальная мощность		550 Вт
Частота вращения, без нагрузки		0-1000 мин ⁻¹
Частота удара		0-4600 мин ⁻¹
Максимальный диаметр сверления	бетон	22 мм
	сталь	13 мм
	дерево	30 мм
Патрон		SDS-PLUS
Энергия единичного удара		1,5 Дж
Класс защиты		II
Масса		2,25 кг
Год выпуска		2017

ИНФОРМАЦИЯ ОБ УРОВНЕ ШУМА И ВИБРАЦИИ

Уровень акустического давления $L_{pA} = 86,2$ дБ(A) K = 3 дБ(A)

Уровень акустической мощности $L_{wA} = 97,2$ дБ(A) K = 3 дБ(A)

Виброускорение: $a_h = 13,39$ м/с² K = 1,5 м/с²

ЗАЩИТА ОКРУЖАЮЩЕЙ СРЕДЫ



Электроприборы не следует выбрасывать вместе с домашними отходами, их следует передать в специальный пункт утилизации. Информацию на тему утилизации может предоставить продавец изделия или местные власти. Электронное и электрическое оборудование, отработавшее свой срок эксплуатации, содержит опасные для окружающей среды вещества. Оборудование, не подвергнутое процессу вторичной переработки, является потенциально опасным для окружающей среды и здоровья человека.

* Оставляем за собой право вводить изменения.

Компания „Grupa Torex Spółka z ograniczoną odpowiedzialnością” Spółka komandytowa, расположенная в Варшаве по адресу: ul. Pograniczna 2/4 (далее „Grupa Torex”) сообщает, что все авторские права на содержание настоящей инструкции (далее „Инструкция”), в т.ч. текст, фотографии, схемы, рисунки и чертежи, а также компоновка, принадлежат исключительно компании Grupa Torrex и защищены законом от 4 февраля 1994 года об авторском праве и смежных правах (Вестник законодательных актов РП № 90 поз. 631 с послед. изм). Копирование, воспроизведение, публикация, изменение элементов инструкции без письменного согласия компании Grupa Torrex строго запрещено и может повлечь за собой гражданскую и уголовную ответственность.

ИНФОРМАЦИЯ О ДАТЕ ИЗГОТОВЛЕНИЯ УКАЗАНА В СЕРИЙНОМ НОМЕРЕ, КОТОРЫЙ НАХОДИТСЯ НА ИЗДЕЛИИ

Порядок расшифровки информации следующий:

2XXXXYYV*****

где

2XXX – год изготовления,
YY – месяц изготовления
V- код торговой марки (первая буква)
***** - порядковый номер изделия

Изготовлено в КНР для GRUPA TOPEX Sp. z o.o. Sp. k., ul. Pograniczna 2/4, 02-285 Warszawa, Польша



ПЕРЕКЛАД ІНСТРУКЦІЇ З ОРИГІНАЛУ

ДРИЛЬ ПЕРФОРАТОРНИЙ 50G365

ПРИМІТКА: ПЕРЕД ТИМ ЯК ПРИСТУПАТИ ДО ЕКСПЛУАТАЦІЇ ІНСТРУМЕНТУ, СЛІД УВАЖНО ОЗНАЙОМИТИСЯ З ЦІЄЮ ІНСТРУКЦІЄЮ І ЗБЕРЕГТИ ЇЇ В ДОСТУПНОМУ МІСЦІ.

ПРАВИЛА ТЕХНІКИ БЕЗПЕКИ ПІД ЧАС КОРИСТУВАННЯ ДРИЛЕМ ПЕРФОРАТОРНИМ

ПРАВИЛА БЕЗПЕКИ ПІД ЧАС КОРИСТУВАННЯ ПЕРФОРАТОРНИМ ДРИЛЕМ

Увага!

Перш ніж регулювати, ремонтувати електроінструментом або замінювати свердло, устаткування слід вимкнути кнопкою вимикання й витягти виделку з розетки.

- Під час праці електроінструментом слід вдягати засоби захисту слуху. Тривале нараження на галас може спричинитися до втрати слуху.
- Електроінструмент рекомендується використовувати з застосуванням поміжних руків'їв, що постачаються у комплекті. Втрата контролю над електроінструментом може спричинитися до травмування оператора.
- Під час виконання робіт, протягом яких робочий інструмент здатен натрапити на приховану електропроводку, електроінструмент слід тримати виключно за ізольовані руків'я. Контакт із дротом під напругою здатен спричинити проведення струму на металеві частини електроінструмента і, як наслідок, поразку електричним струмом.
- Для викриття прихованої електропроводки рекомендується використовувати спеціальні прилади. Контакт електроінструменту з дротом під напругою здатен призвести до пожежі або поразки електричним струмом. Пошкодження газової магістралі здатне спричинитися до вибуху. Проникнення у водопровідну магістраль здатне спричинитися до поразки електричним струмом, а також значних матеріальних збитків.
- Перед кожним підключенням електроінструменту до мережі слід перевіряти мережний шнур на предмет зношування. В разі пошкодження його слід замінити в авторизованому сервісному центрі.

- Під час праці електроінструмент слід завжди ціпко тримати обома руками та зберігати стабільну поставу (положення тіла). Руків'я слід утримувати в чистоті. Електроінструмент, якщо його тримати обома руками, є безпечним.
- Під час праці електроінструментом під стелею слід прийняти поставу з широко розставленими стопами та перевірити, чи надолі немає сторонніх.
- Не торкайтеся деталей, що обертаються. Дотик до частин електроінструмента, що обертаються, особливо робочого інструменту, може стати причиною травматизму.
- Перш ніж відкладати електроінструмент, слід дочекатися, доки він не зупиниться. Робочий інструмент може заклити та стати причиною втрати контролю над електроінструментом.
- Не допускається скеровувати працюючий електроінструмент ані до в напрямку інших, ані до себе.
- Під час праці рекомендується вдягати протипилову маску з метою захисту дихальних шляхів.

УВАГА! Устаткування призначене до експлуатації у приміщеннях і не призначене для праці назовні.

Не зважаючи на застосування безпечної конструкції, використання засобів безпеки й додаткових засобів особистого захисту, завжди існує залишковий ризик травматизму під час праці.

Умовні позначки

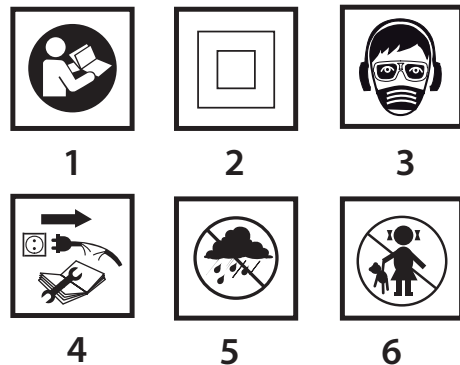

1. Прочитайте інструкцію, дотримуйтесь правил техніки безпеки, що містяться в ній!
2. Клас ізоляції устаткування II
3. Слід обов'язково застосовувати засоби індивідуального захисту як, наприклад, захисні окуляри, навушники, протипилову маску.
4. Від'єднати мережний шнур, перш ніж заходитися обслуговувати чи ремонтувати.
5. Боїться дощу!
6. Зберігати у недоступному для дітей місці!

БУДОВА І ПРИЗНАЧЕННЯ

Дриль перфораторний представляє собою ручний електроінструмент, якому надано II клас з електроізоляції. Він працює від однофазного електромотору з редуктором швидкості (зубчастою передачею). Даний електроінструмент призначений до свердлення отворів в режимі без удару, а також в режимі з ударом. Інструмент призначений до використання в ремонтно-будівельних, столярських працях, а також до інших аматорських праць.



Не допускається використовувати електроінструмент не за призначенням.

ОПИС МАЛЮНКІВ

Перелік елементів зовнішнього вигляду електроінструменту, що зазначений нижче, стосується малюнків до цієї інструкції.

1. Патрон SDS-PLUS
2. Муфта кріпильна
3. Кнопка блокування кнопки ввімкнення
4. Кнопка ввімкнення
5. Перемикач робочого режиму
6. Поміжне руків'я
7. Обмежувач глибини свердлення
8. Мутра баранчикова до фіксації обмежувача глибини свердлення

* Існує можливість відмінності між фактичним зовнішнім виглядом електроінструменту та таким, що зображений на малюнку

ОПИС ГРАФІЧНИХ СИМВОЛІВ



УВАГА!



ЗАСТЕРЕЖЕННЯ



МОНТАЖ/НАЛАШТУВАННЯ



ІНФОРМАЦІЯ

ПРИНАЛЕЖНОСТІ Й АКСЕСУАРИ

- | | |
|-----------------------------------|---------|
| 1. Свердла | - 3 шт. |
| 2. Обмежувач глибини свердлення | - 1 шт. |
| 3. Поміжне руків'я | - 1 шт. |
| 4. Кейс до переноски і зберігання | - 1 шт. |
| 5. Патрон дрільовий + ключ | - 1 шт. |
| 6. Адаптер до патрону | - 1 шт. |

ПІДГОТОВКА ДО РОБОТИ

ВСТАНОВЛЕННЯ ПОМІЖНОГО РУКІВ'Я



З огляду на аспекти безпеки під час використання дрилу перфораторного завжди слід користуватися поміжним руків'ям (6), що встановлюється і фіксується в довільному положенні.



- Ослабити колесо, що блокує хомут руків'я (6), обертаючи його вліво.
- Пересунути хомут на корпусі дреля перфораторного в потрібне положення.
- Обернути руків'я довкола вісі шпинделя таким чином, щоб руків'я стало в відповідне положення.
- Затягти колесо, що блокує руків'я вправо, щоб знерушити його.

ВСТАНОВЛЕННЯ ОБМЕЖУВАЧА ГЛИБИНИ СВЕРДЛЕННЯ



Обмежувач глибини (7) призначений до обмеження довжини заглиблення свердла в матеріал.

- Ослабити мутру-баранчик (8), що блокує хомут руків'я (6).
- Вставити планку обмежувача глибини (7) до отвору в хомуті поміжного руків'я.
- Відрегулювати на потрібну глибину свердлення.
- Дотягти мутру-баранчик (8).

ЗАМІНА РІЗАЛЬНОГО/РОБОЧОГО ІНСТРУМЕНТУ



Дріль перфораторний призначений до роботи різальним та робочим інструментом, що посідає хвостовик типу SDS-PLUS. Перш ніж заходитись працювати, слід очистити дріль перфораторний і різальний чи робочий інструмент, змастити тонким шаром хвостовик різального чи робочого інструмента.



Вимкнути електроінструмент і витягти виделку з розетки.

Дріль перфораторний посідає систему кріплення інструменту «сіс» (що не потребує відтягування кріпильної муфти патрону (2) під час вкладки хвостовика різального чи робочого інструмента).

- Сперти дріль перфораторний на стабільну поверхню.
- Вкласти хвостовик різального чи робочого інструмента до патрона (1) до опору (може знадобитися прокрутити різальним чи робочим інструментом довкола вісі, щоб хвостовик став в потрібне положення) (мал. А).
- Вважається, що різальний чи робочий інструмент сів на місце, якщо його не вдається вільно витягти рукою, натомість потрібно відтягти кріпильну муфту назад.
- Якщо кріпильна муфта (2) повністю не повертається в вихідне положення, слід витягти різальний чи робочий інструмент і повторити спробу.



Висока видатність праці дрилем перфораторним можлива за умови використання нагостреного та непошкодженого різального інструменту.

ЗАМІНА РІЗАЛЬНОГО/РОБОЧОГО ІНСТРУМЕНТУ



Безпосередньо після закінчення праці різальний інструмент може бути гарячий. Слід уникати контакту з різальним інструментом голіруч і вдягати захисні рукавиці. Витягши різальний інструмент, його слід негайно очистити.



Вимкнути електроінструмент і витягти виделку з розетки.

- Взятися за кріпильну муфту (2) на патроні й відтягнути її назад.
- Другою рукою витягти різальний інструмент в напрямку наперед.

МУФТА ПРОТИПЕРЕВАНТАЖУВАЛЬНА



Дріль перфораторний обладнано вбудованою протиперевантажувальною муфтою. Шпиндель дреля перфораторного зупиняється щоразу в разі застрягання різального інструмента, що запобігає перевантаженню двигуна електроінструмента.

ПОРЯДОК РОБОТИ/РОБОЧИ НАЛАШТУВАННЯ

ВМИКАННЯ І ВИМИКАННЯ



Напруга живлення в мережі повинна відповідати характеристикам, вказаним в таблиці на дрилі перфораторному.



Ввімкнення - натиснути кнопку (курок) ввімкнення (4) й утримувати натиснутою (мал. В).

Вимкнення - відпустити кнопку (курок) ввімкнення (4).

Блокування кнопки ввімкнення (безперервний режим праці)

Ввімкнення:

- Натиснути й утримувати натиснутою кнопку (курок) ввімкнення (4).
- Натиснути кнопку блокування кнопки ввімкнення (3).
- Відпустити кнопку (курок) ввімкнення (4).

Вимкнення:

- Натиснути й відпустити кнопку (курок) ввімкнення (4).



Швидкість обертання шпинделя шрубверта регулюється силою натиску на кнопку (курок) ввімкнення (4).

ПЕРЕМИКАЧ РОБОЧОГО РЕЖИМУ



Дріль перфораторний обладнано 2-функційним перемикачем робочого режиму (5). В залежності від налаштувань допускається виконувати: свердлення з ударом чи без (мал. С).

Свердлення з ударом вимагає спричинення на перфораторний дріль деякого зусилля. Водночас, надмірний тиск здатен спричинитися до перевантаження електромотору інструмента. Слід періодично перевіряти стан робочого інструмента. В разі необхідності робочий чи різальний інструмент нагострюють чи заміняють.



Пол. 0 – нормальне свердлення/вкручування (значок свердла);



Пол. 1 – свердлення з ударом (значок свердла й молотка);

Не допускається змінювати положення перемикача режиму роботи під час праці електромотору інструмента. Недотримання до цієї настанови здатне привести до суттєвого пошкодження дреля перфораторного чи травмування оператора. Не допускається використовувати дрільовий патрон на три губки, якщо дріль перфораторний знаходиться в режимі свердлення з ударом. Такий патрон призначений виключно до свердлення без удару (по дереву чи сталі).

СВЕРДЛЕННЯ ОТВОРІВ



В разі потреби свердлення отвору більшого діаметру рекомендується спершу просвердлити отвір меншого діаметру, а тоді розсвердлити його до потрібного діаметру. Це запобігає зайвому обтяженню дрилу перфораторного.

Під час свердлення отворів дужої глибини рекомендується просвердлювати отвір поступово, ступенями, кожен раз просуваючи свердло назад з метою усунення пилу, тирси й дриск з отвору.

В разі заклинення свердла під час праці спрацьовує протиперевантажувальна муфта. В такому випадку слід негайно вимкнути електроінструмент, щоб запобігти його пошкодженню. Витягти свердло, що його заклинило, з отвору.

Вісь свердла, вставленого в патрон перфораторного дреля, повинна співпадати з віссю просвердленого отвору. Свердло належить розташовувати під прямим кутом до поверхні, в який просвердлюється отвір. В разі недотримання перпендикулярності вісі свердлення і площини поверхні, в якій виконується отвір, існує можливість заклинення чи зламання свердла в отворі і, як наслідок, травмування користувача.



Тривале свердлення за низької швидкості обертання шпинделя загрожує перегріванням електромотору. Щоб запобігти цьому рекомендується робити періодичні перерви в роботі, або дати електроінструменту попрацювати на яловому ході на максимальних обертах прибл. 3 хвилини. Під час праці слід зважати на те, щоб вентиляційні щілини в корпусі, що призначені до охолодження електродвигуна дреля перфораторного, не затулялися.

СВЕРДЛЕННЯ БЕЗ УДАРУ



В таких матеріалах, як сталь, дерево й пластмаса, допускається просвердлювати отвори за допомогою дреля перфораторного за умови використання патрона на три губки з перехідником. Згвинтити

патрон і перехідник, а тоді вставити в патрон перфтораторного дрילה (в цьому разі послідовність дій аналогічна до вставлення свердел з хвостовиком типу SDS-PLUS) (мал. D).

Отвори в дереві та деревоматеріалах виконуються за допомогою свердел зі швидкорізальної та вуглецевої сталі (виключно в дереві та деревоматеріалах).

 **Не допускається використовувати дрильовий патрон на три губки, якщо дріль перфтораторний знаходиться в режимі свердлення з ударом. Такий патрон призначений виключно до свердлення без удару (по дереву чи сталі).**

СВЕРДЛЕННЯ З УДАРОМ

- Вибрати відповідний вид свердлення, в тому свердлення з ударом.
- Вкласти в патрон (1) відповідне свердло з хвостовиком типу SDS-PLUS.
- Для свердлення з ударом рекомендується використовувати високоякісні свердла з карбідними напайками («widia»).
- Приставити свердло до матеріалу, що його оброблюють.
- Ввімкнути дріль перфтораторний шляхом натиснення кнопки-курка ввімкнення (4), механізм дрилу перфтораторного повинен працювати плинне, а свердло не повинно відскакувати від поверхні матеріалу, що його оброблюють.
- В разі потреби можна збільшити швидкість обертання шляхом натиснення на кнопку-курок ввімкнення (4).

ЗБЕРІГАННЯ ТА ОБСЛУГОВУВАННЯ

 **Перед тим як регулювати, ремонтувати інструмент чи встановлювати різальний інструмент, устаткування слід вимкнути кнопкою вимкнення й витягти виделку з розетки.**

- Дріль перфтораторний завжди слід утримувати в чистоті.
- Не допускається чистити пластмасові елементи електроінструменту їдкими засобами.
- По завершенні праці рекомендується чистити дріль перфтораторний струменем стисненого повітря, приділяючи особливу увагу видаленню бруду з вентиляційних щілин корпусу електромотору.
- Слід регулярно контролювати стан вугільних щіточок електромотору (в разі забруднення чи надмірного зношування щіточок можливе надмірне іскрення і зниження швидкості обертання шпинделя перфтораторного дрילה).

ЗАМІНА ВУГІЛЬНИХ ЩІТОК

 **Вугільні щіточки в двигуні, що зносилися (тобто коротші за 5 мм), спалені чи тріснуті, слід негайно замінити. Завжди слід замінити обидві щіточки одночасно.**

Заміну вугільних щіточок завжди слід доручати кваліфікованим спеціалістам та використовувати виключно оригінальні запчастини.

ДОДАТКОВІ РЕКОМЕНДАЦІЇ З КОРИСТУВАННЯ ДРИЛЕМ ПЕРФТОРАТОРНИМ

 Для досягнення максимальної ефективності під час праці перфтораторним дрилем по бетону рекомендується спричинити на перфторатор постійний помірний (не надмірний) тиск, який може спричинитися до скорочення ефективності праці. Перфторатор, що змашується густим мастилом, потребує певного часу на розігрів — в залежності від температури оточуючого середовища. Можливо, знадобиться деякий час, що усі деталі нового перфтораторного дрילה «притерлися» й інструмент осяг повних робочих характеристик. Для цього, як правило, потрібно прибл. 0,5 годин праці. Як вже зазначалося, вищої ефективності можна досягти, використовуючи нагострений різальний інструмент та ретельно вичищаючи вентиляційні отвори.

 В разі будь-яких неполадок слід звертатися до авторизованого сервісного центру виробника.

ТЕХНІЧНІ ХАРАКТЕРИСТИКИ

НОМІНАЛЬНІ ХАРАКТЕРИСТИКИ

Дріль перфтораторний	
Характеристика	Показник
Напруга живлення	230 В зм.ст.
Частота	50 Гц
Номинальна потужність:	550 Вт
Швидкість обертів без навантаження	0-1000 хв. ⁻¹
Частота ударів	0-4600 хв. ⁻¹

Максимальний діаметр свердла	по бетону	22 мм
	по сталі	13 мм
	по дереву	30 мм
Патрон	SDS-PLUS	
Енергія удару	1,5 Дж	
Клас електроізоляції	II	
Вага	2,25 кг	
Рік виготовлення:	2017	

ІНФОРМАЦІЯ ПРО РІВЕНЬ ШУМУ І КОЛИВАНЬ

Рівень акустичного тиску $L_{pA} = 86,2$ дБ (A) $K = 3$ дБ (A)

Рівень акустичного тиску $L_{wA} = 97,2$ дБ (A) $K = 3$ дБ (A)

Значення вібрації (прискорення коливань): $a_n = 13,39$ м/с² $K = 1,5$ м/с²

ОХОРОНА СЕРЕДОВИЩА



Зужиті продукти, що працюють на електричному живленні, не слід викидати разом з побутовими відходами, а утилізувати в спеціальних закладах. Відомості про утилізацію можна отримати в продавця продукції чи в органах місцевої адміністрації. Відпрацьовані електричні та електронні прилади містять речовини, що не є сприятливими для природного середовища. Обладнання, що не передається до переробки, може становити небезпеку для середовища та здоров'я людини.

* Виробник залишає за собою право вносити зміни.

«Grupa Torhex Spółka z ograniczoną odpowiedzialnością» Spółka komandytowa, z юридичною адресою в Варшаві, ul. Pograniczna 2/4, (тут і далі згадуване як «Grupa Torhex») сповіщає, що всі авторські права на зміст даної інструкції (тут і далі називаної «Інструкція»), в тому на її текст, розміщені світлини, схематичні рисунки, креслення, а також розташування текстових і графічних елементів належать виключно до Grupa Torhex і застережені відповідно до Закону від 4 лютого 1994 року «Про авторське право й споріднені права» (див. орган держдрук Польщі «Dz. U.» 2006 № 90 п. 631 з подальш. зм.). Копіювання, переробка, публікація, переробка в комерційних цілях всієї Інструкції чи окремих її елементів без письмового дозволу Grupa Torhex суворо заборонене. Недотримання до цієї вимоги тягне за собою цивільну та карну відповідальність.



EREDETI HASZNÁLATI UTASÍTÁS FORDÍTÁSA

FÚRÓKALAPÁCS 50G365

FIGYELEM: AZ ELEKTROMOS KÉZISZERSZÁM ÜZEMBE HELYEZÉSE ELŐTT FIGYELMESEN OLVASSA EL EZT A HASZNÁLATI UTASÍTÁST ÉS ŐRIZZE MEG KÉSŐBBI FELHASZNÁLÁS CÉLJÁRA.

RÉSZLETES BIZTONSÁGI ELŐÍRÁSOK

A FÚRÓKALAPÁCS HASZNÁLATÁVAL KAPCSOLATOS RENDSZABÁLYOK

Figyelem:

Bármilyen beállítási, karbantartási, kezelési (fűrészcseré, javítási művelet megkezdése előtt áramtalanítsa a berendezést a hálózati csatlakozó kihúzásával.

- **Munka közben viselni kell a hallásvédő eszközöket.** A zajártalom hallásromlást, süketiséget okozhat.
- **Az elektromos kéziszerszámot használja a vele szállított pótmarkolatokkal.** A szerszám fölötti uralom elvesztése kezelőjének személyi sérülését okozhatja.
- **Olyan munkák végzése során, amikor a szerszám rejtett elektromos vezetékbe ütközhet, a szerszámot kizárólag szigetelt markolatánál fogva szabad tartani.** Az elektromos vezeték érintése a feszültség megjelenésével járhat az elektromos kéziszerszám fém alkatrészein, ami áramütéses balesetet okozhat.
- **Megfelelő eszközöket kell alkalmazni a rejtett elektromos vezeték lokalizálásához.** A feszültség alatti vezeték érintése tűzveszéllyel jár, illetve kezelőjét áramütéses baleset érheti. A gázvezeték megsértése robbanásveszélyt idézhet elő. A vízvezetékbe vágás áramütéses balesetet és jelentős anyagi károkat okozhat.
- **Az elektromos kéziszerszám hálózatra csatlakoztatása előtt minden esetben ellenőrizze a csatlakozókábel állapotát, ha sérült, a márkaszervizben cseréltesse ki.**
- **Az elektromos kéziszerszámot használata közben mindig fogja két kézzel, stabil testhelyzetben állva. A markolatokat**

tartsa tisztán. A két kézzel megfogott elektromos kéziszerszám biztonságosabb.

- **Magasra felemelt elektromos kéziszerszámmal végzett munkához vegyen fel terpeszállásban stabil, biztos testhelyzetet, és győződjön meg arról, hogy a munkavégzés helye alatt nem tartózkodik senki.**
- **Kerülje el a forgó részek érintését.** Az elektromos kéziszerszám forgó alkatrészeinek, különösen betétszerszámának érintése sérüléseket okozhat.
- **Az elektromos kéziszerszám letétele előtt meg kell várni, míg teljesen leáll.** A befogott szerszám megakadhat, ez a szerszám fölötti uralom elvesztését vonhatja maga után.
- **Tilos a működő elektromos kéziszerszámot magára vagy más emberre irányítani.**
- **A szerszám használata közben használjon por ellen védő álarcot, hogy védje a légutakat a keletkező por ellen.**

FIGYELEM! A szerszám beltéri alkalmazásra szolgál.

Az önmagában is biztonságos szerkezeti felépítés, a biztonsági megoldások és kiegészítő védőfelszerelések alkalmazása mellett is mindig fennmarad a munkavégzés közben bekövetkező balesetek minimális veszélye.

Az alkalmazott jelzések magyarázata.

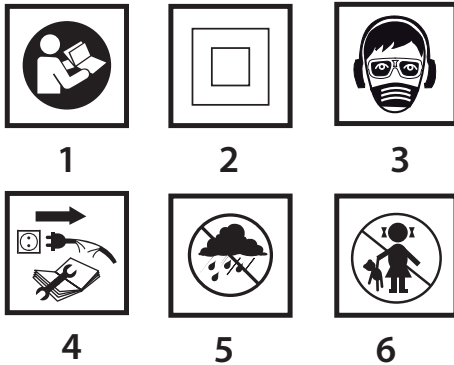

1. Olvassa el a használati utasítást, tartsa be a benne található figyelmeztetéseket és biztonsági szabályokat.
2. II. oszt. szigetelésű szerszám.
3. Alkalmazza az egyéni védőeszközöket (zárt védőszemüveget, hallásvédő eszközt, porvédő álarcot)!
4. Karbantartás, javítás megkezdése előtt húzza ki a hálózati csatlakozódugót az aljzatból.
5. Csapadéktól védendő.
6. Gyerekek elől elzárandó.

FELÉPÍTÉS, RENDELTETÉS

A fúrókalapács II. szigetelési osztályba sorolt elektromos kézi szerszám. A berendezés meghajtását egyfázisú, kommutátoros elektromotor végzi, amely forgási sebességének csökkentéséről fogaskerék-áttétel gondoskodik. A fúrókalapács használható fúró vagy ütvefúró üzemmódban lyukak fúrására, ill. csatornák vésésére. Felhasználási területe kiterjed az építési, felújítási és asztalosipari munkákra, valamint az önállóan végzett otthoni barkácsolás során a legkülönfélébb tevékenységekre.

! **Tilos az elektromos kéziszerszámot rendeltetésétől eltérő célra alkalmazni.**

AZ ÁBRÁK ÁTTEKINTÉSE

Az alkalmazott számozás a külön oldalakon található, a szerszámok részeleleit bemutató ábrák jelöléseit követi.

1. SDS-PLUS tokmány
2. Rögzítőgyűrű
3. Az indító kapcsoló reteszelő gombja
4. Indító kapcsoló
5. Üzem módváltó kapcsoló
6. Pótmarkolat
7. Fúrás mélység-határoló
8. A fúrás mélység-határoló rögzítő szárnyasanya

* Előfordulhatnak különbségek a termék és az ábrák között.

AZ ALKALMAZOTT PIKTOGRAMOK MAGYARÁZATA



FIGYELEM



FIGYELMEZTETÉS



ÖSSZESZERELÉS / BEÁLLÍTÁS



TÁJÉKOZTATÓ

TARTOZÉKOK, KIEGÉSZÍTŐ FELSZERELÉSEK

- | | |
|---------------------------|--------|
| 1. Fúrószárak | - 3 db |
| 2. Fúrás mélység-határoló | - 1 db |
| 3. Pótmarkolat | - 1 db |
| 4. Tokmány + tokmánykulcs | - 1 db |
| 5. Tokmányadapter | - 1 db |
| 6. Hordtáska | - 1 db |

FELKÉSZÜLÉS AZ ÜZEMBEHELYEZÉSRE

A PÓTMARKOLAT BESZERELÉSE

A fúrókalapáccsal végzett munka biztonságossága érdekében minden esetben használja a (6) pótmarkolatot. A pótmarkolat bármely állásban rögzíthető.



- Lazítsa meg a (6) pótmarkolatot rögzítő forgatógombot, azt balra forgatva.
- Csúsztassa a pótmarkolatot a fúrókalapács nyakrészére.
- Fordítsa a legmegfelelőbb helyzetbe.
- Húzza meg a rögzítő forgatógombot, jobbra fordítva, a pótmarkolat rögzítéséhez.

FÚRÁSMÉLYSÉG-HATÁROLÓ FELSZERELÉSE

A (7) fúrás mélység-határoló a fúrószár anyagba süllyesztése mélységének beállítására szolgál.



- Lazítsa meg a (6) pótmarkolatot rögzítő (8) szárnyasanyát.
- A (7) határolórudat tolja be a pótmarkolat nyílásába.
- Állítsa be a kívánt furatmélységet.
- Húzza meg a (8) szárnyasanyát.

SZERSZÁMCSERE

A fúrókalapács SDS-PLUS rendszerű szerszámok befogására alkalmas. A művelet megkezdése előtt tisztítsa meg a fúrókalapácsot és a befogandó szerszámot. Vékonyan kenje be kenőzsírral a befogandó szerszám szárát.



Áramtalanítsa a szerszámot.

A fúrókalapács tokmánya CLIC befogású, azaz nem kell visszahúzni a (2) rögzítőgyűrűt a szerszám befogásakor.

- Támassza a fúrókalapácsot stabil felszínre.
- A befogandó szerszám szárát tolja ütközésig az (1) tokmányba (a befogandó szerszámot szükség esetén forgassa el, míg megfelelő lesz a helyzete) (A. rajz).
- A befogandó szerszám rögzítése megfelelő, ha a tokmány rögzítőgyűrűjének hátrahúzása nélkül nem lehet kihúzni.
- Ha a (2) rögzítőgyűrű nem tér vissza eredeti helyzetébe, húzza ki a befogandó szerszámot, és ismétlje meg az egész műveletet előlről.



A fúrókalapács működési hatékonyságának optimumát csak éles, sérülésmentes szerszámok használata biztosítja.

A BEFOGOTT SZERSZÁMOK ELTÁVOLÍTÁSA



A munka befejezésekor a szerszám igen forró lehet. Kerülje közvetlen érintését, használjon megfelelő védőkesztyűt. A befogott szerszámot eltávolítása után tisztítsa meg.



Áramtalanítsa a szerszámot.

- Húzza hátra és tartsa meg a (2) rögzítőgyűrűt.
- Másik kézzel húzza ki a befogott szerszámot.

TÜLTERHELÉSVÉDŐ TENGELYKAPCSOLÓ



A fúrókalapács belső beállítású túlterhelésvédő tengelykapcsolóval felszerelt. A meghajtótengely (orsó) leáll, ha a befogott szerszám beszorul, ellenkező esetben ez a szerszám túlterheléséhez vezetne.

MUNKAVÉGZÉS / BEÁLLÍTÁSOK

A BE- ÉS KIKAPCSOLÁS



A hálózati feszültség egyezzen meg a fúrókalapács gyári adattábláján feltüntetett feszültséggel.



Bekapcsolás - nyomja meg és tartsa benyomva a (4) indítókapcsolót (B. rajz).

Kikapcsolás - engedje fel a (4) indító kapcsolót.

Az indító kapcsoló reteszélése (folyamatos üzem)

Bekapcsolás:

- Nyomja meg és tartsa benyomva a (4) indító kapcsolót.
- Nyomja be az indító kapcsoló (3) retesztét.
- Engedje fel a (4) indító kapcsolót.

Kikapcsolás:

- Nyomja meg és engedje fel a (4) indító kapcsolót.

i A kihajtótengely fordulatszámát a (4) indító kapcsolóra kifejtett nyomás mértékével lehet szabályozni.

ÜZEMMÓDVÁLTÓ KAPCSOLÓ

i A fúrókalapács kétfunkciós (5) üzemmódváltó kapcsolóval szerelt. A beállítástól függően a gép fúrásra vagy ütvefúrásra használható. Az ütvefúráshoz a szerszámra csak enyhe nyomást kell gyakorolni. A túlzott nyomás fölöslegesen túlterhelné a motort. Rendszeresen ellenőrizze a szerszámok állapotát. Szükség esetén cserélje vagy élezze meg a szerszámokat.

O állás – egyszerű fúrás / csavarozás (jele: fúrószár)

1 állás – ütvefúrás (jele: fúrószár és kalapács)

i **Tilos az üzemmódváltó kapcsoló átkapcsolása működő motornál. Ez a fúrókalapács komoly károsodását okozhatja. Tilos a hárompofás tokmány használatát, ha a fúrókalapács ütvefúró üzemmódra van állítva. Ez a tokmány kizárólag egyszerű fúrására használható (fában vagy acélban).**

FÚRÁS

- i** • Nagy átmérőjű furatok készítése esetén javasolt először kisebb átmérőjű furatot készíteni, majd azt a kívánt méretre felfúrni. Ezzel megelőzhető a vésőkalapács esetleges túlterhelése.
- Mély furatok készítése esetén fúrjon fokozatosan, szakaszokban, kisebb mélységegig, kiemelve időnként a fúrószárat a furatból, hogy eltávolítsa ezzel a keletkező port, forgácsot.
- Ha fúrás közben a fúrószár esetlegesen beszorul, a túlterhelésvédő tengelykapcsoló működésbe lép. Ilyenkor azonnal kapcsolja ki a fúrókalapácsot, nehogy az károsodjon. Távolítsa el a beszorult fúrószárat a furatból.
- A fúrókalapácsot tartsa a készülő furat tengelyének vonalában. Akkor a leghatékonyabb a fúrás, ha a fúrószár merőleges a fúrando munkadarab felületére. Ha munka közben nem tartja meg a merőleges helyzetet, az a fúrószár beszorulásához, töréséhez vezethet, ami pedig személyi sérülést okozhat.

! **A hosszú ideig tartó, kis fordulatszámon végzett fúrás a motor túlmelegedéséhez vezethet. Tartson rendszeres szünetet a munkában, vagy engedje, hogy a szerszám terhelés nélkül a maximális fordulatszámon működjön mintegy 3 percig. Fordítson arra figyelmet, hogy a gép házában lévő, a motor hűtésére szolgáló szellőzőnyílások soha ne legyenek eltakarva.**

EGYSZERŰ FÚRÁS

i Olyan anyagokban, mint az acél, a fa, a műanyagok, fúrhatók a hárompofás tokmány és adapterének használatával. Csavarja össze az adaptert a tokmánnyal, és fogja be a vésőkalapács tokmányába (az SDS-PLUS rendszerű fúrószárakhoz hasonlóan) **(D. rajz)**. Használjon gyorsacél vagy szénacél (csak fához és fatípusú anyagokhoz) anyagú fúrószárakat.

i **Tilos a hárompofás tokmány használatát, ha a fúrókalapács ütvefúró üzemmódba van állítva. Ez a tokmány kizárólag egyszerű fúrására használható (fában vagy acélban).**

ÜTVEFÚRÁS

- i** • Válassza meg a megfelelő üzemmódot, itt az ütvefúrás.
- Fogja be az (1) tokmányba a megfelelő, SDS-PLUS rendszerű fúrószárat.
- A megfelelő eredmény eléréséhez használjon jó minőségű, vídiabetéses fúrószárakat.
- Nyomja a fúrószárat a megmunkált anyaghoz.
- Indítsa el a gépet a (4) indítókapcsolóval. Működésének folyamatosnak kell lennie, a fúrószár ne pattogjon el a megmunkált anyagtól.
- Szükség esetén a fordulatszám növelhető a (4) indítókapcsolóra gyakorolt nyomással.

KEZELÉS, KARBANTARTÁS

! **Bármilyen szerelési, beállítási, javítási, karbantartási művelet megkezdése előtt áramtalanítsa a szerszámot a hálózati csatlakozó kihúzásával.**

- A fúrókalapácsot mindig tartsa tisztán.
- Soha ne használjon a fúrókalapács műanyag elemeinek tisztításához maró hatású szereket.

- A munka befejezése után a lerakódott por eltávolítását végezze sűrített levegős átfúvatással, különös tekintettel a motor házában található szellőzőnyílások átjárhatóságára.
- Rendszeresen ellenőrizze a motor szénkeféinek állapotát (az elkoszolódott vagy elhasznált szénkefék túlzott szikraképzést és a motor fordulatszámának leesését okozhatják).

A SZÉNKEFÉK CSERÉJE

i **A motor elhasznált (5 mm-nél rövidebb), elégett vagy elrepedt szénkeféit azonnal ki kell cserélni. A két szénkefét minden esetben együtt kell kicserélni.**

A szénkefék cseréjét kizárólag képzett szakemberrel végeztesse, eredeti alkatrészek felhasználásával.

TANÁCSOK A FÚRÓKALAPÁCS HASZNÁLATÁHOZ

i A betonban végzett munkák esetén a fúrókalapácsra állandó, mérsékelt nyomást kell gyakorolni – nem túl erőset, mert az a munka hatékonyságát rontaná. A kenőzsírral feltöltött fúrókalapácsnak szüksége van melegebb időre, a környezeti hőmérséklettől függően. Az új fúrókalapács „bejáratási” időszak után éri el teljes működési határfokát. Ez kb. 0,5 munkaórát jelent. Mint az már említésre került, a munkavégzés magas határfokához nélkülözhetetlen a megfelelően élezett szerszámok használata és a szellőzőnyílások tisztántartása.

i Bármiféle felmerülő meghibásodás javítását bízva a gyári márkaszervizre.

MŰSZAKI JELLEMZŐK

MŰSZAKI ADATOK

Fúrókalapács		
Jellemző		Érték
Tápfeszültség		230 V AC
Hálózati frekvencia		50 Hz
Névleges teljesítmény		550 W
Üresjáratú fordulatszám		0 - 1000 min ⁻¹
Ütési frekvencia		0 - 4600 min ⁻¹
Maximális fúrési átmérő	beton	22 mm
	acél	13 mm
	fa	30 mm
Tokmány		SDS - Plus
Ütési energia		1,5 J
Érintésvédelmi besorolási osztály		II
Tömeg		2,25 kg
Gyártási év		2017

ZAJ- ÉS REZGÉSVÉDELMI ADATOK

Hangnyomás-szint $L_{pA} = 86,2 \text{ dB(A)}$ $K = 3 \text{ dB(A)}$

Hangteljesítmény-szint $L_{wA} = 97,2 \text{ dB(A)}$ $K = 3 \text{ dB(A)}$

Egyenértékű súlyozott rezgésgyorsulás: $a_h = 13,39 \text{ m/s}^2$ $K = 1,5 \text{ m/s}^2$

KÖRNYEZETVÉDELEM



Az elektromos üzemi termékeket ne dobja ki a házi szeméttel, hanem azt adja le hulladékkezelésre, hulladékgyűjtésre szakosodott helyen. A hulladékkezeléssel kapcsolatos kérdéseire választ kaphat a termék kereskedőjétől, vagy a helyi hatóságoktól. Az elhasznált elektromos és elektronikai berendezések a természeti környezetre ható anyagokat tartalmaznak. A hulladékkezelésnek, újrahasznosításnak nem alávetett berendezések potenciális veszélyforrást jelentenek a környezet és az emberi egészség számára.

*A változtatás joga fenntartva.

A „Grupa Topex Spółka z ograniczoną odpowiedzialnością” Spółka komandytowa (székhelye: Varsó, ul. Pograniczna 2/4) (a továbbiakban: „Grupa Topex”) kijelenti, hogy a jelen használati utasítás (továbbiakban „Használati Utasítás”) tartalmával – ideértve többek között annak szövegével, a felhasznált fényképekkel, vázlatokkal, rajzokkal, valamint a formai megjelenéssel – kapcsolatos összes szerzői jog a Grupa Topex kizárólagos tulajdonát képezi és mint ilyen jogi védelem alatt állnak, az 1994. február 4-i, a szerzői és ahhoz hasonló jogokról szóló törvényben foglaltak szerint (Dz.U. (Törvényközlöny) 2006. évf. 90. szám 631. tétel, a későbbi változásokkal). A Használati Utasítás egészének vagy bármely részletének hasznoszerzés céljából történő másolása, feldolgozása, közzététele, megváltoztatása a Grupa Topex írásos engedélye nélkül polgárjogi és büntetőjogi felelősségre vonás terhe mellett szigorúan tilos.

BORMASINA CU PERCUTIE 50G365

NOTA: ÎNAINTE DE UTILIZAREA SCULELOR ELEJTRICE TREBUIE CITITE ATENT INSTUCȚIUNILE SI SA LE PASTREZI PENTRU VIITOR.

PRESCRIPTII AMANUNTITE DE SECURITATE

AVERTISMENTE PRIVIND MUNCA CU CIOCANUL ROTOPERCUTOR
Atenție:

Înainte de a începe activitățile legate de controlul, întreținerea (înlocuirea burghiului) sau repararea, trebuie să deconectați cablul de alimentare de la priză.

- **Purtați protectoare pentru urechi atunci când lucrați.** Expunerea la zgomot poate cauza pierderea auzului.
- **De a se utiliza instrumentul cu ajutorul mânerelor suplimentare furnizate împreună cu unealta.** Pierderea controlului poate cauza vătămarea corporală a operatorului.
- **Atunci când se efectuează lucrări care ar putea da de cabluri ascunse, dispozitivul ar trebui să fie ținut de suprafața mânerelor izolate.** Contactul cu cablul de alimentare de la rețea ar putea duce la transmiterea tensiunii pe părțile metalice ale dispozitivului, care ar putea duce la șoc electric.
- **Utilizați dispozitive corespunzătoare pentru a localiza cablurile ascunse.** Contactul cu firele care se află sub tensiune poate duce la incendiu sau electrocutare. Deteriorarea unei conducte de gaz poate duce la explozie. Penetrarea în linia de apă poate provoca șoc electric și o mulțime de daune.
- **Înainte de a conecta alimentarea, verificați întotdeauna cablul de alimentare, în caz de avarie trebuie înlocuit la un atelier autorizat.**
- **Instrumentul electric în timp ce lucrați, trebuie ținut întotdeauna în ambele mâini menținând în același timp o poziție de lucru stabilă.** Păstrați mânerul curat. Instrumentul electric ținut cu ambele mâini este mai sigur.
- **Când utilizați instrumentul electric ținut în partea de sus, trebuie ca piciorul să fie poziționat sigur și asigurați-vă că în partea de jos nu sunt trecători.**
- **Evitați atingerea componentelor rotative.** Atingerea părților mobile ale sculei, în special atingerea accesoriilor, poate duce la prejudicii.
- **Înainte de a depozita instrumentul electric, așteptați până când se oprește din rotație.** Punerea în aplicare poate fi blocată și să ducă la pierderea controlului asupra sculei electrice.
- **Nu îndreptați mașina de lucru spre alte persoane sau spre voi.**
- **În timpul funcționării, utilizați o mască de praf pentru a proteja tractul respirator.**

Remarcă! Utilajul servește la lucrări în interiorul încăperilor.

Cu toate că am proiectat construcția cioanului cât se poate de sigură, cu toate că în timpul lucrului se utilizează mijloace de protecție cât și mijloace suplimentare de securitate, totuși există riscul remanent de a suferi leziuni.

Explicarea pictogramelor utilizate.

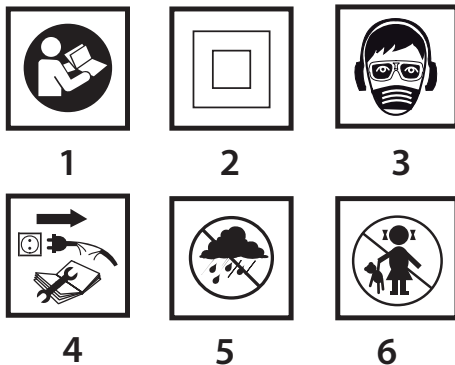

1. Citiți instrucțiunile de utilizare, luați aminte la avertismentele și condițiile de siguranță conținute în manual.
2. Dispozitiv – clasa a doua de izolației.
3. Folosiți echipament individual de protecție (ochelari, protecție pentru urechi, mască de praf)

4. Deconectați cablul de alimentare înainte de întreținere sau reparații.
5. A proteja de ploaie.
6. Nu lăsați aparatul la îndemâna copiilor.

CONSTRUCTIA SI DESTINATIA

Bormașina cu percuție este o sculă electrică manuală, cu izolație de clasa II. Utilajul este acționat de motor monofazic cu colector, a cărui viteză de rotire este redusă de un angrenaj cu roți dințate. Bormașina cu percuție poate fi utilizată la găurirea orificiilor, cu sau fără percuție. Acest tip de mașini, sunt utilizate la lucrări de renovare în domeniul construcțiilor, în tâmplărie cât și la lucrări de meșterire individuală de către amatori.



Nu este permis de a utiliza scula electrică în dezacord cu destinația ei.

DESCRIEREA PGINILOR GRAFICE

Numeralele de mai jos se referă doar la elementele utilajului prezentat în paginile grafice ale prezentei instrucțiuni.

1. Mandrină SDS-PLUS
2. Bucșă de fixare
3. Buton p/t blocarea întrerupătorului
4. Întrerupător
5. Comutaor p/t schimbarea modului de lucru
6. Mâner suplimentar
7. Tijă p/t limitarea adâncimii găuririi
8. Piuliță fluture p/t fixarea limitatorului

* Pot apare diferențe mici între figură și produs

DESCRIEREA SEMNELOR GRAFICE



ATENȚIE



AVERTISMENT



MONTAJ / ASEZARI



INFORMATII

INZESTRAREA SI ACCESORIILE

1. Burghie - 3 buc
2. Limitator de adâncime - 1 buc
3. Mâner suplimentar - 1 buc
4. Geantă de transport - 1 buc
5. Mandrina + cheia - 1 buc
6. Adaptor p/t mandrină - 1 buc

PREGATIREA P/T LUCRU

INSTALAREA MANIERULUI SUPLIMENTAR



Pentru securitatea deservirii bormașinei cu percuție, utilizați totdeauna mânerul suplimentar 6, care poate fi instalat în orice poziție cuprinsă între 360°.



- Slăbește strângerea butonului de blocarea gulerului mânerului (6), întorcându-l spre stânga.
- Aplică gulerul mânerului pe partea cilindrică a carcsei bormașinei.
- Ajustează-l pe poziția cea mai îndemânoasă.
- Strânge butonul p/t fixarea mânerului, întorcându-l spre dreapta.

INSTALAREA TIJEI DE LIMITAREA ADANCIMII DE GAURIRE



- Limitatorul (7) servește la ajustarea intrării burghiului în material.
- Slăbește strângerea piuliței fluture (8) de pe gulerul mânerului suplimentar (6).
- Bagă tija (7) în orificiul gulerului mânerului suplimentar.
- Ajustează adâncimea de găurire preferată.
- Blochează tija strângând piulița fluture (8).

MONTAREA SI SCHIMBAREA SCULELOR AJUTATOARE



La bormașina cu percuție se pot adapta scule ajutătoare care au coada de tip SDS-PLUS. Înainte de a începe lucrul, bormașina și sculele ajutătoare trebuie curățate. Apoi pe coada sculei ajutătoare trebuie aplicat, un strat subțire de unsoare.



Deconectează scula electrică dela alimentarea cu tensiune.

Bormașina cu percuție are sistem clic-clic de fixarea sculelor de lucru ajutătoare (fără necesitatea retragerii bușei de fixare (2) la montarea sculei ajutătoare).

- Reazemă bormașina pe o suprafață stabilă.
- Introdu coada sculei ajutătoare în mandrină (1) adânc, până vei simți rezistență, (poate apare necesitatea de a roti puțin scula ajutătoare, cu scopul de a intra corect în mandrină) (fig. A).

- Scula ajutoare este corect fixată în cazul în care, trăgând de ea nu iese fără a trage bucșa de fixare a mandrinei.
- Dacă bucșa de fixare (2) nu revine la poziția ei anterioară, scula ajutoare trebuie scoasă și repetată operația de introducere.



O înaltă productivitate a bormașinei cu percuție se obține numai atunci, când vor fi utilizate scule ajutoare ascuțite și nedefectate.

DEMONTAREA SCULEI AJUTATOARE



Imediat după întrebuințare, sculele ajutoare pot fi fierbinți.. Nu te atinge de ele cu mâna goală, numai cu mănuși de protecție. După utilizare sculele ajutoare trebuie curățate.



Deconectează scula electrică dela alimentarea cu tensiune.

- Trage spre înapoi bucșa de fixare a mandrinei (2) și ține-o în această poziție
- Cu cealaltă mână, scoate scula ajutoare din mandrină.

AMBREIAJ ANTISUPRAINCARCARE



Bormașina cu percuție este înzestrată cu ambreiaj antisupraîncărcare. Arborele de acționare al bormașinei cu percuție se oprește, imediat ce scula ajutoare se gripează, fapt care are influență asupra supraîncărcării utilajului electric.

LUCRUL / AJUSTAREA.

PORNIREA / OPRIREA



Tensiunea de alimentare trebuie să corespundă cu tensiunea de pe plăcșă de fabricație a bormașinei cu percuție.



Pornirea: Apasă și ține apăsat în această poziție butonul întrerupătorului (4) (fig. B).

Oprirea: Eliberează apăsarea butonului întrerupătorului (4).

Blocarea întrerupătorului (lucru de lungă durată)

Pornirea:

- Apasă și ține apăsat în această poziție butonul întrerupătorului (4)
- Apasă butonul (3) de blocarea întrerupătorului
- Eliberează apăsarea butonului întrerupătorului (4).

Oprirea:

- Apasă și eliberează apăsarea butonului (4).



Viteza de rotire a arborelui de acționare depinde de putearea cu care este apăsat butonul întrerupătorului (4).

COMUTATORUL MODULUI DE LUCRU



Bormașina cu percuție este înzestrată cu comutator (5) cu 2 funcții, pentru schimbarea modului de lucru. Dependent de ajustarea comutatorului pe poziția respectivă se poate găuri cu sau fără percuție (fig. C).

Ajustat pe funcția cu percuție, este necesar de aplica puțină forță asupra bormașei cu percuție. Aplicarea forței mari poate provoca supraîncărcarea motorului. Regulat trebuie verificată starea tehnică a sculelelor ajutoare. În cazuri necesare sculele ajutoare trebuie ascuțite sau schimbate.



Poz 0 – găurire normală / înșurubare (simbolul burghiului)

Poz 1 – găurire cu percuție (simbolul burghiului și ciocanului)



Nu este permisă încercarea de a schimba așzarea modului de lucru a comutatorului în timpul funcționării motorului bormașinei cu percuție. Asemenea acționare poate duce la defectarea serioasă a bormașinei cu percuție, sau și leziuni corporale ale operatorului. Când bormașina este ajustată pe poziția modului de lucru găurire cu percuție, nu este permisă utilizarea mandrinei cu trei fălci. Această mandrină este destinată exclusiv doar pentru găurire fără percuție (în lemn sau metal).

UTILIZAREA

GAURIREA ORIFICIILOR



- Vrând să faci un orificiu cu diametrul mare, se recomandă să faci întâi un orificiu mic, iar apoi să faci cel preferat mai mare. În acest mod eviți supraîncărcarea bormașinei cu percuție.
- Perforând orificii adânci, trebuie găurit treptat, nu prea adânc, scoțând din timp în timp burghiul din gaură pentru a elimina din ea așchiile sau praful adunat.
- Dacă în timpul gauririi, burghiul se va gripa, va reactiona ambreiajul de suprasarcina. Utilajul trebuie imediat oprit, spre a evita defectarea lui. Apoi, burghiul trebuie scos din gaură.
- Bormașina cu percuție trebuie ținută coaxial cu orificiul efectuat. Cea mai efektivă găurire este asigurată în cazul menținerii burghiului sub unghi drept față de suprafața materialului prelucrat. În cazul lipsei de

perpendicularitate, în timpul găuririi, burghiul se poate fixa sau rupe în gaură și eventual poate răni operatorul.



Găurirea de lungă durată cu turația axului de acționare redusă, poate duce la supraîncălzirea motorului. Trebuie făcute întreruperi de lucru periodice, sau să meargă circa 3 minute la viteza maximă pentru a se răci. Orificiile de ventilația motorului bormașinei cu percuție nu pot fi astupate.

GAURIREA FARA PERCUTIE



Materialele din oțel, lemn și din plastic pot fi găurite cu bormașina cu percuție, utilizând mandrina cu trei fălci împreună cu adaptorul tranzistoriu. Se montează prin înșurubarea mandrinei cu trei fălci în adaptorului, iar apoi se aplică în mandrina bormașinei (se procedează la fel ca și atunci când utilizăm burghie cu coadă SDS-PLUS (fig. D).

A se utiliza burghie din oțel rapid sau din oțel carbon (numai la găurirea materialelor din lemn sau a celor lemnoase).



Când bormașina cu percuție este ajustată pe poziția modului de lucru găurire cu percuție, nu este permisă utilizarea mandrinei cu trei fălci. Această mandrină este destinată exclusiv doar pentru găurire fără percuție (în lemn sau metal).

GAURIREA CU PERCUTIE



- Se alege ajustarea modului de găurire corespunzătoare, în cazul de față cu percuție.
- În mandrină (1) se introduce burghiul corespunzător cu coadă tip SDS-PLUS.
- Cu scopul de a obține cele mai bune rezultate trebuie utilizate burghie de înaltă calitate cu alije dure (widia).
- Aplică burghiul pe materialul de prelucrat.
- Pornete bormașina cu percuție prin apăsarea butonului întrerupătorului (4), mecanismele bormașinei cu percuție trebuie să funcționeze lin, iar scula nu poate să reculeze dela materialul prelucrat.
- În cazuri necesare rotațiile se pot mări apăsând mai tare butonul întrerupătorului(4).

DESERVIREA SI INTRETINEREA.



Înainte de a efectua ori ce fel de activități referitor la instalare, ajustare, reparație sau orice altă acțiune de deservire, trebuie neapărat scos ștecărul conductei de alimentare din priza cu tensiune.

- Bormașina cu percuție trebuie întreținută curată.
- La curățarea elementelor de plastic ale bormașinei cu percuție, nici odată nu utilizați agenți caustici.
- După terminarea lucrului, eliminarea de pe ea a prafului adunat se va efectua cu jet de aer comprimat, în special orificiile de ventilație a carcasei motorului.
- Periodic trebuie controlată starea cărbunilor motorului electric (perilele murdărite sau uzate pot provoca scânteiere exagerată cât și scăderea vitezei de rotire a arborelui de acționare a bormașinei cu percuție).

SCHIMBAREA PERIILOR DE CARBUNE



Când cărbunii se vor scurta (cam până la 5 mm) sau vor fi crăpați sau arși, trebuie înlocuiți cu alți cărbuni noi. Totdeauna, cărbunii trebuie înlocuiți simultan.

Schimbarea cărbunilor trebuie încredințată exclusiv persoanei calificate în acest domeniu și care va întrebuința piese originale.

INDICATII SUPLIMENTARE DE DESERVIREA BORMASINEI CU PERCUTIE



Pentru a obține cel mai bun randament la prelucrarea betonului, apăsarea asupra bormașinei cu percuție trebuie să fie cu forță constantă și uniformă (nu prea tare), apăsarea exagerată duce la micșorarea randamentului lucrului efectuat. Bormașina cu percuție fiind umplută cu agent de lubrefiere consistent, solicită un timp pentru a se încălzi, care depinde de temperatura mediului înconjurător. O nouă bormașină cu percuție necesită o perioadă "rodare" înainte de a fi total eficace. Perioada de rodare este de circa 0,5 ore de funcționare. Asa cum s-a spus mai sus eficacitatea depinde de sculele ajutoare bine ascuțite, cât și de orificiile de ventilație care trebuie să fie curate.



Ori ce fel de defecte trebuie să fie eliminate de către serviciul autorizat al firmei producătoare.

PARAMETRII TEHNICI

DATE NOMINALE

Bormasina cu percutie		
Parametrii		Valoarea
Tensiunea de alimentare		230 V AC
Frecvența		50 Hz
Putere nominală		550 W
Viteza de rotire fără sarcină		0 - 1000 min ⁻¹
Fregvența percuției		0 - 4600 min ⁻¹
Diametrul max. al orificiilor	beton	22 mm
	oțel	13 mm
	lemn	30 mm
Mandrina		SDS - Plus
Energia percuției		1,5 J
Clasa protejării		II
Greutatea		2,25 kg
Anul de producție		2017

DATE REFERITOR LA ZGOMOT SI VIBRATII

Nivelul presiunii acustice $L_{pA} = 86,2$ dB(A) $K = 3$ dB (A)

Nivelul puterii acustice: $L_{WA} = 97,2$ dB(A) $K = 3$ dB (A)

Valoarea accelerației vibrațiilor: $a_h = 13,39$ m/s² $K = 1,5$ m/s²

PROTEJAREA MEDIULUI



Produsele acționate electric nu pot fi aruncate la deșeurile menajere, trebuie predate la utilizarea lor de către întreprinderile corespunzătoare. Informații referitor la utilizare poate da vânzătorul produsului respectiv sau organele locale. Utilajele electrice și electronice uzate conțin substanțe dăunătoare mediului natural. Utilajele ne supuse reciclării sunt foarte periculoase pentru mediu și pentru sănătatea oamenilor.

* Rezervăm dreptul la introducerea schimbărilor

„Grupa Topex Spółka z ograniczoną odpowiedzialnością” Spółka komandytowa cu sediul în Varșovia, ul. Pograniczna 2/4 (mai departe: „Grupa Topex”) informează că, toate drepturile autorului referitor la prezenta instrucțiune (mai departe „instrucțiuni”), adică texturile ei, fotografiile inserate, schemele, desenele, cât și compoziția ei, depind exclusiv de Grupa Topex și sunt supuse protejate de drept în conformitate cu legea din 4 februarie 1994, referitor la drepturile autorului și drepturile înrudite (Monitorul Oficial 2006 nr 90 poziția 631 cu modificările ulterioare). Copierea, transformarea, publicarea, modificarea instrucțiunilor, în întregime sau numai unor elemente cu scop comercial, fără acceptul în scris al firmei Grupa Topex este strict interzisă și în consecință poate fi trasă la răspundere civilă și penală.



ÜBERSETZUNG DER ORIGINALBETRIEBSANLEITUNG

HAMMERBOHRMASCHINE 50G365

ACHTUNG: LESEN SIE VOR DER INBETRIEBNAHME DIESES ELEKTROWERZEUGS GRÜNDLICH DIE VORLIEGENDE BETRIEBSANLEITUNG DURCH UND BEWAHREN SIE SIE AUF.

DETAILLIERTE SICHERHEITSVORSCHRIFTEN

WARNHINWEISE ZUM BETRIEB DES BOHRHAMMERS

Hinweis:

Vor allen Einstellungs-, Bedienungs- (Austausch des Bohrers) oder Reparaturtätigkeiten ziehen Sie den Stecker der Versorgungsleitung aus der Netzsteckdose.

- **Es sind während der Arbeit Gehörschutzmittel zu tragen.** Die Lärmexposition kann zum Hörverlust führen.
- **Verwenden Sie die Elektrowerkzeuge zusammen mit den mitgelieferten zusätzlichen Griffen.** Ein Verlust der Kontrolle über dem Werkzeug kann Verletzungen beim Bediener hervorrufen.
- **Beim Gebrauch des Bohrhammers halten Sie das Werkzeug stets an isolierten Elementen fest, um den Stromschlag beim eventuellen Anstoßen einer unter Spannung stehenden Leitung zu verhindern.** Der Kontakt mit einer elektrischen Leitung kann zur Übertragung der Spannung auf die Metallelemente des Elektrowerkzeugs und zum Stromschlag führen.
- **Verwenden Sie entsprechende Vorrichtungen, um versteckte Versorgungsleitungen ausfindig zu machen.** Der Kontakt mit unter

Spannung stehenden Leitungen kann zum Entstehen von Feuer oder Stromschlag führen. Die Beschädigung einer Gasleitung kann eine Explosion auslösen. Das Eindringen in einer Wasserversorgungsleitung kann einen Stromschlag und erhebliche materielle Schäden nach sich ziehen.

- **Überprüfen Sie jedes Mal vor dem Anschluss des Elektrowerkzeugs das Netzkabel und lassen Sie diesen beim Feststellen einer Beschädigung von einer Fachwerkstatt austauschen.**
- **Halten Sie das Elektrowerkzeug während der Arbeit mit beiden Händen in einer stabilen Arbeitsposition fest. Halten Sie die Griffe sauber.** Ein mit beiden Händen gehaltenes Elektrowerkzeug ist sicherer.
- **Beim Gebrauch des Bohrhammers, der oben gehalten wird, achten Sie jederzeit auf sicheren Stand und überprüfen Sie, dass unten keine umstehenden Personen vorhanden sind.**
- **Greifen Sie nicht nach rotierenden Teilen des Bohrhammers.** Die Berührung von rotierenden Teilen des Elektrowerkzeugs, insbesondere der Zubehörteile, kann Körperverletzungen nach sich ziehen.
- **Warten Sie vor dem Ablegen des Elektrowerkzeugs bis es Stillstand gekommen ist.** Das Arbeitswerkzeug kann sich blockieren und einen Kontrollverlust verursachen.
- **Das arbeitende Elektrowerkzeug darf nicht auf andere Personen oder auf sich selbst gerichtet werden.**
- **Beim Gebrauch des Bohrhammers verwenden Sie stets eine Staubschutzmaske.**

ACHTUNG! Das Gerät ist für den Betrieb in Innenräumen bestimmt. Trotz dem Einsatz einer sicheren Konstruktion, von Sicherheitseinrichtungen und zusätzlichen Schutzvorrichtungen besteht stets das Restrisiko einer Verletzung beim Betrieb des Gerätes.

Erläuterung zu den verwendeten Piktogrammen.



1

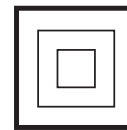

2



3



4



5



6

1. Lesen Sie sorgfältig die Betriebsanleitung durch und beachten Sie die dort enthaltenen Warnhinweise und Sicherheitsbedingungen.
2. Das Gerät verfügt über die zweite Isolierklasse.
3. Verwenden Sie persönliche Schutzmittel (Schutzbrillen, Gehörschutz und Staubschutzmaske).
4. Ziehen Sie das Netzkabel aus der Steckdose vor Beginn der Bedien- oder Instandsetzungstätigkeiten.
5. Vor Regen schützen.
6. Kinder nicht ans Gerät heranlassen.

AUFBAU UND BESTIMMUNG

Die Hammerbohrmaschine ist ein manuell betriebenes Elektrowerkzeug mit der II. Isolierklasse. Das Gerät wird mit einem einphasigen Kommutatormotor betrieben, dessen Drehzahl mit Kegelhaupttriebwerk reduziert wird. Die Hammerbohrmaschine kann zur Ausführung von Bohrungen mit oder ohne Schlagfunktion verwendet werden. Der Anwendungsbereich dieser Werkzeuge umfasst die Ausführung von Sanierungs- und Bauarbeiten, Tischlerarbeiten und aller Arbeiten, die Zuhause selbst durchgeführt werden (Heimwerker).



Nichtbestimmungsgemäße Verwendung des Elektrowerkzeugs ist nicht zugelassen

BESCHREIBUNG DER SEITEN MIT GRAPHIKEN

Die unten angeführte Nummerierung bezieht sich auf die Elemente des Gerätes, die auf den Seiten mit Graphiken dargestellt werden.

1. Aufnahme SDS-PLUS
2. Spannhülse
3. Taste der Schalterverriegelung
4. Hauptschalter
5. Arbeitsbetrieb-Umschalter

6. Zusatzgriff
7. Leiste des Tiefenanschlags
8. Flügelmutter zur Befestigung der Leiste des Tiefenanschlags

* Es können Unterschiede zwischen der Abbildung und dem Produkt auftreten

BESCHREIBUNG FÜR VERWENDETE GRAPHISCHE ZEICHEN



ACHTUNG



WARNUNG



MONTAGE/EINSTELLUNGEN



INFORMATION

AUSSTATTUNG UND ZUBEHÖR

- | | |
|-------------------------------|---------|
| 1. Bits | - 3 St. |
| 2. Leiste des Tiefenanschlags | - 1 St. |
| 3. Zusatzgriff | - 1 St. |
| 4. Bohraufnahme + Schlüssel | - 1 St. |
| 5. Aufnahmeadapter | - 1 St. |
| 6. Transportkoffer | - 1 St. |

BETRIEBSVORBEREITUNG

MONTAGE DES ZUSATZGRIFFES

Aus Sicherheitsgründen wird es empfohlen, stets den Zusatzgriff 6 beim Betrieb der Hammerbohrmaschine zu verwenden, die in einer beliebigen Position befestigt werden kann.



- Den Regler, der den Flansch des Griffes (6) blockiert, durch Drehung nach links lösen.
- Den Griffanschlag auf den zylindrischen Teil des Gehäuses der Hammerbohrmaschine aufschieben.
- Zu der geeigneten Position drehen.
- Den Sperrregler nach rechts drehen, um den Griff einzuspannen.

MONTAGE DES BOHRTIEFENANSCHLAGES



Der Anschlag (7) dient zum Bestimmen der Eindringtiefe des Bohrers im Stoff.

- Die Flügelmutter (8) auf dem Flansch des Zusatzgriffes (6) lösen.
- Die Leiste des Tiefenanschlages (7) in die Öffnung im Flansch des Griffes einschieben.
- Die gewünschte Bohrtiefe einstellen.
- Die Flügelmutter (8) anziehen.

MONTAGE UND AUSTAUSCH VON ARBEITSWERKZEUGEN



Die Hammerbohrmaschine ist für den Betrieb mit Arbeitswerkzeugen mit SDS-PLUS-Aufnahmen bestimmt. Vor dem Arbeitsbeginn reinigen Sie die Hammerbohrmaschine und die Arbeitswerkzeuge. Eine dünne Schicht Schmierstoff auf den Stift des Arbeitswerkzeugs auftragen.



Das Elektrowerkzeug von der Versorgung trennen.

Die Hammerbohrmaschine verfügt über das Clic-Clic-Spannsystem (das Zurückziehen der Spannhülse (2) beim Spannen des Arbeitswerkzeugs ist nicht mehr nötig).

- Die Hammerbohrmaschine auf einer stabilen Fläche stützen.
- Den Stift des Arbeitswerkzeugs in die Aufnahme (1) bis zum Anschlag einsetzen (es kann dabei vorkommen, dass Sie das Arbeitswerkzeug bis zur richtigen Position umdrehen müssen) (Abb. A).
- Das Arbeitswerkzeug ist richtig gespannt, wenn man es nicht ohne Zurückziehen der Spannhülse der Aufnahme herausziehen kann.
- Kommt die Spannhülse (2) nicht mehr in die ursprüngliche Position zurück, so müssen Sie das Arbeitswerkzeug herausnehmen und das ganze Vorgang wiederholen.



Eine hohe Leistung der Hammerbohrmaschine kann nur dann gewährleistet werden, wenn scharfe und nicht beschädigte Arbeitswerkzeuge verwendet werden.

DEMONTAGE DES BETRIEBSWERKZEUGS



Unmittelbar nach der Arbeit können Arbeitswerkzeuge noch heiß sein. Vermeiden Sie den direkten Kontakt mit den Arbeitswerkzeugen und tragen geeignete Schutzhandschuhe. Reinigen Sie Arbeitswerkzeuge immer nach dem Einsatz.



Das Elektrowerkzeug von der Versorgung trennen.

- Ziehen Sie die Spannhülse (2) nach hinten zurück und festhalten.
- Mit der anderen Hand nehmen Sie das Arbeitswerkzeug nach vorne heraus.

ÜBERLASTUNGSKUPPLUNG



Die Hammerbohrmaschinen wird mit einer nach innen eingestellte Überlastungskupplung ausgestattet. Die Spindel der Hammerbohrmaschine stoppt, wenn es zur Klemmung von Arbeitswerkzeugen kommt, was die Überlastung des Elektrowerkzeugs verursachen könnte.

BETRIEB / EINSTELLUNGEN

EIN-/AUSSCHALTEN



Die Netzspannung muss dem Spannungswert entsprechen, der im Typenschild der Hammerbohrmaschine angegeben worden ist.



Einschalten - Hauptschalter (4) drücken und in dieser Position halten (Abb. B).

Ausschalten - den Hauptschalter (4) freigeben.

Schalterarretierung (Dauerbetrieb)

Einschalten:

- Den Hauptschalter (4) drücken und in dieser Position halten.
- Die Taste der Schalterverriegelung (3) drücken.
- Den Schalter (4) freigeben.

Ausschalten:

- Die Taste des Schalters (4) drücken und freigeben.



Der Bereich der Spindeldrehzahl wird mit der Druckkraft auf die Taste des Schalters (4) geregelt.

ARBEITSBETRIEBUMSCHALTER



Die Hammerbohrmaschine ist mit einem 2-Funktions-Arbeitsbetriebsumschalter (5) ausgestattet. Je nach der Einstellung können Sie die Bohrung mit oder ohne Schlagfunktion oder Stoßen (Abb. C) ausführen.

Beim Bohren mit der Schlagfunktion drücken Sie die Hammerbohrmaschine leicht an. Das übermäßige Andrücken der Hammerbohrmaschine würde eine all zu hohe Überlastung des Motors bewirken. Prüfen Sie regelmäßig den einwandfreien Zustand von Arbeitswerkzeugen. Gegebenenfalls schärfen oder austauschen Sie die Arbeitswerkzeuge.



Pos. 0 - normales Bohren / Einschrauben (Bit-Symbol)



Pos. 1 = Bohren mit Schlagfunktion (Bit- und Hammer-Symbol)

Versuchen Sie nie die Position des Arbeitsbetriebsumsehalters beim laufenden Motor der Hammerbohrmaschine zu ändern. Ein solches Vorgehen könnte zur schweren Beschädigung der Hammerbohrmaschine und sogar zur Verletzung des Benutzers führen. Verwenden Sie nie die Dreibackenaufnahme, wenn die Hammerbohrmaschine auf das Bohren mit Schlagfunktion eingestellt ist. Die Dreibackenaufnahme eignet sich ausschließlich zum Bohren ohne Schlagfunktion (in Holz oder Stahl).

GEBRAUCH

BOHRUNGEN AUSFÜHREN



- Bevor Sie eine Bohrung mit einem großen Durchmesser ausführen, machen Sie zuerst eine kleinere Bohrung und dann bohren Sie sie zu einem gewünschten Maß auf. Dies wird die Überlastung der Hammerbohrmaschine verhindern.
- Bei der Ausführung von tiefen Bohrungen bohren Sie stufenweise zuerst auf kleinere Tiefen, nehmen Sie den Bohrer aus der Bohrung heraus, um die Entfernung von Spänen aus der Bohrung zu ermöglichen.
- Kommt es zur Klemmung des Bits beim Bohren, wird die Überlastungskupplung ansprechen. Schalten Sie die Hammerbohrmaschine sofort aus, zu nicht beschädigen. Entfernen Sie den geklemmten Bit aus der Öffnung.
- Halten Sie die Hammerbohrmaschine in der Achse der auszuführenden Bohrung. Im Idealfall soll der Bit unter rechtem Winkel zur Oberfläche des Werkstücks eingestellt sein. Wird die Bohrmaschine beim Betrieb nicht senkrecht gehalten, so kann es zum Verklemmen oder Brechen des Bohrers in der Bohrung und damit zur Verletzung des Benutzers kommen.



Das Dauerbohren mit niedriger Drehzahl kann zum Überhitzen des Motors führen. Beim Betrieb des Elektrowerkzeugs legen Sie regelmäßig Pausen ein oder lassen Sie zu, dass das Gerät mit maximaler Drehzahl ca. 3 Minuten lang leer läuft. Achten Sie darauf, um die Lüftungsöffnungen im Gehäuse zur Lüftung des Motors der Hammerbohrmaschine nicht zu verdecken.

BOHREN OHNE SCHLAGFUNKTION

i Die Bohrungen in solchen Stoffen wie Stahl, Holz und Kunststoffe können mit der Hammerbohrmaschine unter dem Einsatz der Dreibackenaufnahme mit einem Adapter ausgeführt werden. Die Dreibackenaufnahme und Adapter zusammenbauen und in die Aufnahme der Hammerbohrmaschine einsetzen (gehen Sie wie bei den Bits mit den SDS-PLUS-Aufnahmen vor) (**Abb. D**).

Verwenden Sie Bits aus Schnellschnittstahl oder Kohlenstahl (gilt nur für Holz und holzähnliche Stoffe).

💡 **Verwenden Sie nie die Dreibackenaufnahme, wenn die Hammerbohrmaschine auf das Bohren mit Schlagfunktion eingestellt ist. Die Dreibackenaufnahme eignet sich ausschließlich zum Bohren ohne Schlagfunktion (in Holz oder Stahl).**

BOHREN MIT SCHLAGFUNKTION

- 🔧** Wählen Sie den geeigneten Bohrmodus, hier: Bohren mit Schlagfunktion aus.
- Setzen Sie in die Aufnahme (1) einen entsprechenden Bohrer mit dem Stift vom Typ SDS-PLUS ein.
- Um das beste Ergebnis zu erhalten, verwenden Sie hochqualitative Bohrer mit Aufsätzen aus Hartmetall (widia).
- Den Bohrer an den zu bearbeitende Stoff andrücken.
- Die Hammerbohrmaschine durch Eindrücken des Schalters (4) einschalten. Der Mechanismus der Hammerbohrmaschine soll stufenlos laufen, und das Werkzeug soll nicht von der Oberfläche des Werkstücks abschlagen.
- Falls nötig, können Sie die Drehzahl durch Eindrücken der Schaltertaste (4) erhöhen.

BEDIENUNG UND WARTUNG

⚠️ **Vor allen Montage-, Einstellungs-, Reparatur- oder Bedienungsarbeiten trennen Sie den Stecker der Versorgungsleitung aus der Netzsteckdose.**

- Halten Sie die Hammerbohrmaschine stets im sauberen Zustand.
- Zur Reinigung der Kunststoffelemente der Hammerbohrmaschine verwenden Sie nie ätzende Mittel.
- Nach der Beendigung von Arbeiten blasen Sie die Hammerbohrmaschine mit Druckluft durch, um den Staub zu insbesondere aus den Lüftungsöffnungen am Motorgehäuse zu entfernen.
- Prüfen Sie regelmäßig den Zustand von Kohlebürsten des Elektromotors (verschmutzte oder verschleihte Kohlebürsten können zur übermäßigen Funkenbildung und Reduzierung der Drehzahl der Spindel führen).

AUSTAUSCH VON KOHLEBÜRSTEN

💡 Die verschleißten (kürzer als 5 mm), verbrannten oder gerissenen Kohlebürsten des Motors sind sofort auszutauschen. Es werden immer gleichzeitig beide Kohlebürsten ausgetauscht.

Lassen Sie die Kohlebürsten ausschließlich von qualifiziertem Fachpersonal unter Verwendung von Originalersatzteilen austauschen.

ZUSÄTZLICHE HINWEISE ZUM BETRIEB DER HAMMERBOHRMASCHINE

i Um die beste Leistung bei der Bearbeitung von Beton zu erzielen, üben Sie einen ständigen, mäßigen (nicht übermäßigen) Druck auf die Hammerbohrmaschine aus, denn sonst würde es den Rückgang der Arbeitsleistung bewirken. Die mit einem festen Schmiermittel gefüllte Hammerbohrmaschine erfordert eine gewisse Zeit zum Aufwärmen, je nach der Umgebungstemperatur. Neue Hammerbohrmaschine braucht „eingelaufen“ zu werden, um ihre höchste Leistung zu erzielen. Diese Einlaufzeit beträgt ca. 0,5 Betriebsstunden. Wie bereits erwähnt, hohe Leistung wird durch den Einsatz von scharfen Arbeitswerkzeugen sowie die Sorge um saubere Lüftungsöffnungen gewährleistet.

i Alle Störungen sind durch den autorisierten Kundendienst des Herstellers zu beheben.

TECHNISCHE PARAMETER

NENNWERTE

Hammerbohrmaschine	
Parameter	Wert
Versorgungsspannung	230 V AC
Frequenz	50 Hz
Nennleistung	550 W
Leerlaufdrehzahl	0 - 1000 min ⁻¹

Schlagfrequenz	0 – 4600 min ⁻¹	
Max. Bohrdurchmesser	Beton	22 mm
	Stahl	13 mm
	Holz	30 mm
Haltegriff	SDS - Plus	
Schlagenergie	1,5 J	
Schutzklasse	II	
Masse	2,25 kg	
Baujahr	2017	

LÄRM- UND SCHWINGUNGSANGABEN

Schalldruckpegel $L_{pA} = 86,2$ dB(A) $K = 3$ dB (A)

Schalleistungspegel $L_{WA} = 97,2$ dB(A) $K = 3$ dB (A)

Gewogener Wert der Schwingungsbeschleunigung: $a_n = 13,39$ m/s²

$K = 1,5$ m/s²

UMWELTSCHUTZ



Werfen Sie elektrisch betriebene Produkte nicht in den Hausmüll, sondern einer umweltgerechten Wiederverwertung zuführen. Fragen Sie den Vertreter oder lokale Verwaltung nach Informationen über die Entsorgung. Elektro- und Elektronik- Altgeräte enthalten Substanzen, die für die Umwelt nicht neutral sind. Das der Wiederverwertung nicht zugeführte Gerät stellt eine potentielle Gefahr für die Umwelt und Gesundheit der Menschen dar.

* Änderungen vorbehalten.

„Grupa Topex Spółka z ograniczoną odpowiedzialnością“ Spółka komandytowa mit Sitz in Warschau, ul. Pograniczna 2/4 (nachfolgend: „Grupa Topex“) teilt mit, dass alle Urheberrechte auf den Inhalt der vorliegenden Betriebsanleitung (nachfolgend: „Betriebsanleitung“), darunter u. a. derer Text, Bilder, Schemata, Zeichnungen, sowie Anordnung, ausschließlich Grupa Topex angehören und laut Gesetz über das Urheberrecht und verwandte Rechte vom 4. Februar 1994 (GBL 2006 Nr. 90 Pos. 631 mit späteren Änderungen) rechtlich geschützt werden. Das Kopieren, Verarbeiten, Veröffentlichungen sowie Modifizieren der gesamten Betriebsanleitung bzw. derer Einzelelemente für kommerzielle Zwecke ohne Einwilligung von Grupa Topex in Schriftform ist streng verboten und kann zivil- und strafrechtlich verfolgt werden.



ORIGINALIOS INSTRUKCIJOS VERTIMAS

PERFORATORIUS 50G365

DĖMESIO: PRIŠ PRADĖDAMI NAUDOTIS ELEKTRINIŲ ĮRANKIŲ ĮDĖMIAI PERSKAITYKITE ŠIĄ INSTRUKCIJĄ IR SAUGOKITE JĄ TOLIMESNIAM NAUDOJIMUI.

DETALIOS SAUGUMO TAISYKLĖS

DARBO SU PERFORATORIUMI TAISYKLĖS

DĖMESIO:

Prieš pradėdami bet kokius reguliavimo, priežiūros (grąžto keitimas) arba remonto darbus ištraukite elektros laido kištuką iš elektros lizdo.

- **Dirbdami su perforatoriumi užsidėkite ausines.** Dirbant triukšmingoje aplinkoje gali būti pažeista klausos.
- **Įrankį naudokite tik kartu su papildomomis rankenomis, esančiomis tiekiamos įrankio komplekte.** Nesuvaldytas įrankis gali sužeisti dirbantįjį.
- **Atliekant darbus, kurių metu įrankis gali patekti ant elektros laido, būtina laikyti elektros įrankį tik už izoliuotų elementų.** Kontaktas su elektros laidu gresia elektros smūgiu.
- **Būtina naudoti atitinkamus prietaisus, leidžiančius nustatyti paslėptų elektros laidų vietą.** Dėl kontakto su elektros laidais gali kilti gaisras arba operatorių gali ištikti elektros smūgis. Dujų vamzdžio pažeidimas gali sukelti sprogiom pavojų. Vandentiekio vamzdžio pažeidimas gali sukelti elektros smūgį bei materialinę žalą.
- **Prieš įjungiant elektros įrankį, kiekvieną kartą būtina patikrinti elektros laidą. Aptikus bet kokius laido pažeidimus, atiduoti įrankį į autorizuotą remonto servisą.**
- **Darbo su elektros įrankiu metu visada būtina jį laikyti abejomis rankomis ir stovėti stabiliai.** Rankenos visada turi būti švarios. Abejomis rankomis laikomas elektros įrankis yra saugesnis.

- **Atsistokite stabiliai, kai dirbdami su perforatoriumi laikote jį iškėlę, ir įsitikinkite, kad apačioje nėra pašalinių asmenų.**
- **Draudžiama liesti besisukančius elementus.** Prilietimas prie besisukančių elektros įrankio elementų, ypač prie darbinių priedų, gali būti kūno sužalojimo priežastimi.
- **Prieš padedant elektros įrankį, būtina palaukti, kol jis sustos.** Darbinis įrankis gali užsiblokuoti, dėl ko galima nesuvaldyti perforatoriaus.
- **Draudžiama nukreipti veikiančią elektros įrankį į save arba į kitus žmones.**
- **Darbo metu būtina naudoti respiratorių, kuris apsaugos kvėpavimo takus.**

DĖMESIO! Įrankis skirtas vidaus darbams.

Nepaisant to, kad gaminant įrankį jo konstrukcijoje įtaisyti apsaugos elementai ir papildomos apsaugos priemonės, darbo metu, išlieka pavojus susižaloti.

Panaudotų grafinių ženklų aprašymas.

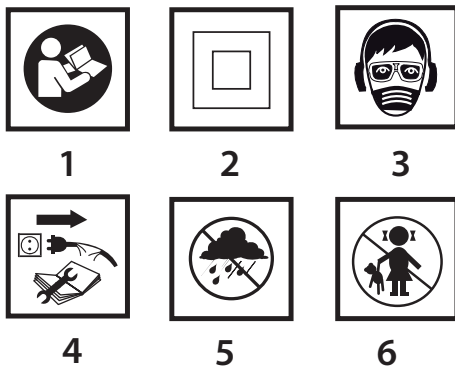

1. Perskaitykite eksploataavimo instrukciją, laikykitės joje aprašytų nurodymų bei saugumo taisyklių.
2. Antros klasės įrankis su izoliacija.
3. Naudokite apsaugos priemones (apsauginius akinius, ausines, respiratorių).
4. Prieš pradėdami bet kokius priežiūros arba remonto darbus ištraukite elektros laido kištuką iš elektros lizdo.
5. Saugoti nuo lietaus.
6. Įrankiu negali naudotis vaikai.

KONSTRUKCIJA IR PASKIRTIS

Perforatorius yra elektrinis rankinis įrankis, turintis II izoliacijos klasę. Šis įrankis varomas vienfaziu varikliu, kurio galia redukuojama veikiant krumpilinei pavarai ir dantračiui. Perforatorius skirtas ertmių gręžimui pasirenkant gręžimo ar gręžimo su kalimu režimus. Šie įrankiai dažniausiai naudojami atliekant remonto, statybos, staliaus bei kitus mėgėjiškus darbus (meistravimo darbus).



Draudžiama naudoti elektrinį įrankį ne pagal paskirtį

GRAFINIŲ PUSLAPIŲ APRAŠYMAS

Numeriais pažymėti įrankio elementai atitinka šios instrukcijos grafiniuose puslapiuose pavaizduotus elementus.

1. Griebtuvas SDS-PLUS
2. Tvirtinimo įvorė
3. Jungiklio blokavimo mygtukas
4. Jungiklis
5. Darbo režimo keitimo jungiklis
6. Papildoma rankena
7. Gręžimo gylio ribotuvas
8. Sparnuota gylio ribotuvo tvirtinimo veržlė arba sukimosi greičio nustatymo rankenėlė

* Tarp paveikslų ir gaminio galimas nedidelis skirtumas.

PANAUDOTŲ GRAFINIŲ ŽENKLŲ APRAŠYMAS



PIEZĪMĖ



BRĪDINĀJUMS



MONTĀŽA/ĪESTĀTĪJUMI



INFORMĀCIJA

KOMPLEKTAVIMAS IR PRIEDAI

1. Grąžtai - 3 vnt.
2. Gylio ribotuvas - 1 vnt.
3. Papildoma rankena - 1 vnt.
4. Lagaminas - 1 vnt.
5. Gręžimo griebtuvas + raktas - 1 vnt.
6. Jungtis griebtuvui - 1 vnt.

PASIRUOŠIMAS DARBUI

PAPILDOMOS RANKENOS MONTAVIMAS

Saugumui užtikrinti, dirbant su perforatoriumi, visada būtina naudotis papildoma rankena 6, kurią galima pritvirtinti reikiamoje padėtyje.



- Sukdami į kairę pusę atlaisvinkite rankenos (6) jungės blokavimo rankenėlę.
- Rankenos jungę užstumkite ant plonosios perforatoriaus korpuso dalies.
- Pasukite į reikiamą padėtį.
- Blokavimo rankenėlę sukdami į dešinę pritvirtinkite rankeną.

GRĘŽIMO GYLIO RIBOTUVO MONTAVIMAS



- Gylio ribotuvas (7) skirtas medžiagoje gręžiamos ertmės gyliui nustatyti.
- Atlaisvinkite sparnuotą veržlę (8) esančią ant papildomos rankenos (6) jungės.
 - Gylio ribotuvą (7) įstatykite į ertmę esančią rankenos jungėje.
 - Nustatykite reikiamą gręžimo gylį.
 - Prisukite sparnuotą veržlę (8).

DARBINIŲ PRIEDŲ MONTAVIMAS IR KEITIMAS



Perforatorius pritaikytas dirbti montuojant jame SDS-PLUS tipo darbinius priedus. Prieš pradėdami dirbti nuvalykite perforatorių ir darbinius priedus. Darbinio priedo kotą sutepkite nedideliu sluoksniu tepalo.



Elektrinį įrankį išjunkite iš elektros įtampos šaltinio.

- Perforatorius turi Click tvirtinimo sistemą (montuojant darbinį priedą nereikia atitraukti tvirtinimo įvorės (2)).
- Atremkite perforatorių į stabilų paviršių.
 - Darbinio priedo kotą įstatykite į griebtuvą (1) ir stumkite iki galo (prireikus, darbinį priedą sukite tol, kol jį įstatysite tinkamai) (pav. A).
 - Darbinis priedas įstatytas teisingai, jeigu neatitraukus tvirtinimo įvorės jis neišsima.
 - Jeigu tvirtinimo įvorė (2) negrįžta į pradinę padėtį, darbinį priedą išimkite ir visus jo montavimo veiksmus pakartokite.



Su perforatoriumi veiksmingiausiai dirbama tik naudojant aštirus, nepažeistus darbinius priedus.

DARBINIO PRIEDO IŠĖMIMAS



Tik pabaigus gręžti darbiniai priedai gali būti įkaitę. Venkite tiesioginio kontakto su jais, naudokitės tinkamomis apsauginėmis pirštinėmis. Išėmę darbinį priedą jį nuvalykite.



Elektrinį įrankį išjunkite iš elektros įtampos šaltinio.

- Tvirtinimo įvorę (2) atitraukite atgal ir ją prilaikykite.
- Kita ranka ištraukite darbinį priedą.



APSAUGINĖ MOVA

Perforatoriuje įmontuota apsauginė mova nuo perkrovos. Įrankio ašis nustoja sukintis tuoj pat, kai darbinis priedas įstringa ir atsiranda perkrovos pavojus.

DARBAS IR NUSTATYMAI

ĮJUNGIMAS IR IŠJUNGIMAS



Tinklo įtampos dydis turi atitikti dydį nurodytą perforatoriaus nominalių duomenų lentelėje.



Įjungimas – paspauskite jungiklio mygtuką (4) ir jį prilaikykite (pav. B).

Išjungimas – atleiskite jungiklio mygtuką (4).

Mygtuko blokavimas (nepertraukiamas darbas)

Įjungimas:

- Paspauskite jungiklio mygtuką (4) ir jį prilaikykite.
- Paspauskite blokavimo mygtuką (3).
- Atleiskite jungiklio mygtuką (4).

Išjungimas:

- Jungiklio mygtuką (4) paspauskite ir atleiskite.



Ašies sukimosi greitis reguliuojamas stipriau ar silpniau spaudžiant jungiklio mygtuką (4).

VERTO

DARBO RĖŽIMO NUSTATYMO RANKENĖLĖ

i Perforatorius turi dviejų padėčių darbo režimo nustatymo rankenėlę (5). Nustačius atitinkamą darbo režimą gręžiama be kalimo, su kalimu arba kalama (**pav. C**).

Pasirinkę gręžimo su kalimu ar kalimo funkciją perforatorių spauskite nestipriai. Bereikalingas, stiprus spaudimas gali sukelti variklio perkrovą. Reguliariai tikrinkite darbinį priedų techninę būklę. Prireikus, darbinis priedus reikia pagალštį arba pakeisti.

i **Pad. O** – tik gręžimas arba sukimas (grąžo simbolis)

Pad. 1 – gręžimas su kalimu (grąžo ir plaktuko simboliai)

i **Veikiant perforatoriaus varikliui nekeiskite darbo režimo nustatymo rankenėlės padėties. Šis veiksmas gali tapti perforatoriaus gedimo ar net vartotojo sužeidimo priežastimi. Nenaudokite griebtuvo jeigu pasirinkote gręžimo su kalimu režimą. Šis griebtuvas skirtas tik gręžimui be kalimo (medyje arba pliene).**

ERTMIŲ GRĖŽIMAS

- i** Prieš pradėdam gręžti didelio skersmens ertmę rekomenduojame išsigręžti mažesnę ertmę, o vėliau ją padidinti iki reikiamo dydžio. Taip gręžiant perforatorius apsaugomas nuo perkrovos.
- Gilias ertmes gręžkite palaipsniui, gilinkite po truputį kaskart ištraukdami grąžtą iš ertmės, kad pašalintumėte joje susikaupusias drožles ar dulkes.
- Jeigu darbo metu grąžtas įstringa, perforatorių nedelsdami išjunkite, taip išvengsite įrankio gedimo. Pakeitę sukimosi kryptį ištraukite grąžtą iš ertmės.
- Perforatorių laikykite simetriškai gręžiamai ertmei. Veiksmingiausiai dirbama kai grąžo padėtis, gręžiamo ruošinio atžvilgiu, yra statmena. Neišlaikius staus kampo, darbo metu, grąžtas gali įstrigti arba nulūžti ir sužaloti vartotoją.

! **Ilgai gręžiant mažais sūkais kyla pavojus, kad variklis perkais. Periodiškai darykite pertraukas arba leiskite įrankiui veikti didžiausiais sūkais, be apkrovos, apytikriai 3 min. Būkite dėmesingi, neuždenkite variklio vėdinimo ertmių esančių įrankio korpusė.**

GRĖŽIMAS BE KALIMO

i Įstačius jungtį ir primontavus griebtuvą šiuo perforatoriumi galima gręžti plieną, medį ir plastmasę. Montuojant, griebtuvas prisukamas prie adapterio, vėliau įstatomas į perforatoriaus griebtuvo ertmę (taip, kaip tvirtinant SDS – PLUS tipo grąžtus (**pav. D**)).

Naudokite greitapjovio plieno grąžtus metalui arba grąžtus medžiui (tik medžiui ir jo gaminiams gręžti).

i **Nenaudokite griebtuvo jeigu pasirinkote gręžimo su kalimu režimą. Griebtuvas naudojamas tik pasirinkus gręžimo režimą (gręžiant ertmes medyje arba pliene).**

GRĖŽIMAS SU KALIMU

- i** Pasirinkite gręžimo režimą, šiuo atveju gręžimą su kalimu.
- Į griebtuvą (1) įstatykite reikiamą SDS – PLUS tipo grąžtą.
- Veiksmingiausiai gręžiama naudojant aukštos kokybės legiruoto plieno grąžtus.
- Grąžtą prispauskite prie apdorojamos medžiagos.
- Jungiklio (4) paspaudimu įjunkite perforatorių; perforatoriaus mechanizmas privalo dirbti sklandžiai, grąžtas neturi vibruoti ir atsimušinėti į apdorojamos medžiagos paviršių.
- Prireikus, spausdami mygtuką (4) padidinsite sukimosi greitį.

APTARNAVIMAS IR SAUGOJIMAS

! **Prieš atlikdami, bet kokius montavimo, reguliavimo, remonto ar aptarnavimo darbus ištraukite elektros laido kištuką iš elektros įtampos lizdo.**

- Perforatorius visada turi būti švarus.
- Niekada nenaudokite jokių tirpiklių ar skiediklių plastmasiniams perforatoriaus elementams valyti.
- Baigę darbą suslėgto oro srautu nupūskite dulkes, ypač kruopščiai prižiūrėkite variklio korpusė esančias ventiliacijos ertmes.
- Reguliariai tikrinkite anglinių šepetėlių būklę (nešvarūs arba susidėvėję angliniai šepetėliai gali būti didelio kibirkščiavimo ir perforatoriaus ašies mažesnio sukimosi greičio priežastimi).

ANGLINIŲ ŠEPETĖLIŲ KEITIMAS

i **Susidėvėjusius (trumpesnius nei 5 mm), sudegusius ar įtrūkusius anglinius šepetėlius būtina nedelsiant pakeisti. Visada keičiami iš karto abu angliniai šepetėliai.**

Anglinius šepetėlius, naudodamas originalias atsargines detales, gali pakeisti tik kvalifikuotas asmuo.

PAPILDOMOS PERFORATORIAUS NAUDOJIMO NUORODOS

i Norėdami veiksmingai gręžti ertmes betone perforatorių spauskite vienoda, vidutine jėga (ne per stipriai), stipriai spaudžiant sumažėja darbo efektyvumas. Kad tepalu suteptas perforatoriaus mechanizmas įkaistų reikia tam tikro laiko, trukmė priklauso nuo aplinkos temperatūros. Naujo perforatoriaus mechanizmui, kad imtų veikti visu pajėgumu, reikia tam tikro laiko tarpo, apytikriai 0,5 darbo valandų. Jau minėta, kad geriausia darbo kokybė užtikrinama naudojant aštrius darbinis priedus, bei valant ventiliacines ertmes.

i Visų rūšių gedimai turi būti šalinami autorizuotame gamintojo servise.

TECHNINIAI DUOMENYS

NOMINALŪS DUOMENYS

Perforatorius		
Dydis		Vertė
Tinklo įtampa		230 V AC
Dažnis		50 Hz
Nominali galia		550 W
Sūkių skaičius be apkrovos		0 - 1000 min ⁻¹
Smūgių dažnis		0 - 4600 min ⁻¹
Didžiausias gręžiamos ertmės skersmuo	betonas	22 mm
	plienas	13 mm
	medis	30 mm
Griebtuvas		SDS - Plus
Smūgio jėga		1,5 J
Apsaugos klasė		II
Svoris		2,25 kg
Pagaminimo metai		2017

INFORMACIJA APIE TRIUKŠMĄ IR VIBRACIJĄ

Garso slėgio lygis: $L_{pA} = 86,2 \text{ dB(A)}$ $K = 3 \text{ dB(A)}$

Garso galios lygis: $L_{wA} = 97,2 \text{ dB(A)}$ $K = 3 \text{ dB(A)}$

Vibracijos pagreičio vertė: $a_n = 13,39 \text{ m/s}^2$ $K = 1,5 \text{ m/s}^2$

APLINKOS APSAUGA IR

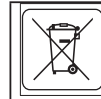

Elektrinių gaminių negalima išmesti kartu su buities atliekomis, juos reikia atiduoti į atitinkamą atliekų perdirbimo įmonę. Informacijos apie atliekų perdirbimą kreiptis į pardavėją arba vietos valdžios institucijas. Susidėvėję elektriniai ir elektroniniai prietaisai turi gamtai kenksmingų medžiagų. Antriniam perdirbimui neatiduoti prietaisai kelia pavojų aplinkai ir žmonių sveikatai.

* Pasilieka teisė daryti pakeitimus.

„Grupa Topex Spółka z ograniczoną odpowiedzialnością“ Spółka komandytowa (toliau: „Grupa Topex“), kurios buveinė yra Varšuvoje, ul. Pograniczna 2/4 informuoja, kad visos šios instrukcijos (toliau: „instrukcija“) autorinės teisės, tai yra šioje instrukcijoje esantis tekstas, nuotraukos, schemas, paveikslai bei jų išdėstymas priklauso tik Grupa Topex ir yra saugomos pagal 1994 metais, vasario 4 dieną, dėl autorių ir gretutinių teisių apsaugos, priimtą įstatymą (t.y., nuo 2006 metų įsigaliojė įstatymas Nr. 90, vėliau 631 su įstatymo pakeitimais).Neturint raštiško Grupa Topex sutikimo kopijuoti, perdaryti, skelbti spaudoje, keisti panaudojant komerciniams tikslams visą ar atskiras instrukcijos dalis yra griežtai draudžiama bei gresia civilinė ar baudžiamoji atsakomybė.



INSTRUKCIJU TULKOJUMS NO ORIGINALVALODAS

PERFORATORIS 50G365

UZMANĪBU! PIRMS UZSĀKT LIETOT ELEKTROINSTRUMENTU, NEPIECIEŠAMS UZMANĪGI IZLASĪT DOTO INSTRUKCIJU UN SAGLABĀT TO.

DETALIZĒTIE DROŠĪBAS NOTEIKUMI

BRĪDINĀJUMI DARBAM AR PERFORATORU

Piezīme:

Pirms veikt darbības, kas ir saistītas ar regulēšanu, apkalpošanu (urbja nomaīna) vai remontu, izņemt barošanas vada kontakttdakšu no elektrotīkla kontaktligzdas.

- Darba laikā jālieto dzirdes aizsargi. Trokšņi var radīt dzirdes zudumu.

- **Izmantot elektroinstrumentu kopā ar papildu rokturiem, kas piegādāti kopā ar elektroinstrumentu.** Kontroles zudums var sekmēt operatora traumas.
- **Darbu izpildes laikā, kad elektroiekārta var saskarties ar apslēptiem elektrovadiem vai ar savu barošanas vadu, elektroiekārta jātur tikai aiz roktura izolētām virsmām.** Saskaroties ar elektro vadu, spriegums var tikt novadīts uz elektroiekārtas metāliskām daļām, izraisot elektriskās strāvas triecienu.
- **Jāizmanto speciālas ierīces apslēpto barošanas vadu lokalizēšanai.** Saskaņojiet ar vadiem, kas atrodas zem sprieguma, var izraisīt ugunsgrēku vai radīt elektriskās strāvas triecienu. Bojāti gāzes vadi var uzsprāgt. Nokļūšana ūdens cauruļvadā var izraisīt elektriskās strāvas triecienu, kā arī lielus materiālus zaudējumus.
- **Pirms elektroinstrumenta pieslēgšanas katru reizi pārbaudīt barošanas vadu.** Bojājumu konstatēšanas gadījumā nodot iekārtu autorizētā servisa centrā barošanas vada nomainīšanai.
- **Darba laikā vienmēr turēt elektroinstrumentu ar divām rokām, saglabājot stabilu darba pozīciju. Uzturēt rokturus tīrībā.** Elektroinstrumenti ir drošāki tad, kad tiek turēti ar abām rokām.
- **Kad elektroinstrumenti tiek izmantoti, turot to augšā, jāstāv stabilī un jāpārliecinās, ka apakšā nav nepiederošu personu.**
- **Jāizvairās no pieskāšanās pie rotējošiem elementiem.** Pieskaroties pie elektroinstrumenta rotējošām daļām, īpaši piederumiem, var traumēt ķermeni.
- **Pirms nolikt elektroinstrumentu, uzgaidīt, kamēr tas apstāsies.** Darbinstrumenti var nobloķēties un sekmēt kontroles zudumu pār elektroinstrumentu.
- **Nedrīkst virzīt darbībā esošu elektroinstrumentu savā vai citu personu virzienā.**
- **Darba laikā lietot pretputekļu masku, lai pasargātu elpošanas ceļus.**

UZMANĪBU! Ierīce ir domāta ārpustelpu darbiem.

Neskatoties uz instrumenta drošu konstrukciju un pielietotiem aizsardzības līdzekļiem, darba laikā vienmēr pastāv risks iegūt traumas.

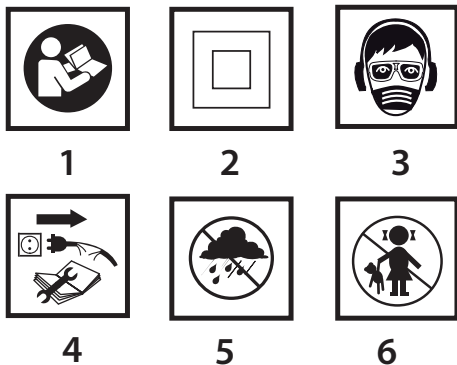

1. Izlasīt lietošanas instrukciju, ievērot tajā ietvertus brīdinājumus un drošības noteikumus
2. Otrās izolācijas klases ierīce
3. Lietot individuālas aizsardzības līdzekļus (aizsargbrilles, dzirdes aizsargus, pretputekļu masku)
4. Atvienot barošanas vadu pirms apkalpošanas vai remontdarbu uzsākšanas
5. Sargāt no lietus
6. Nepieļaut bērniem pie elektroinstrumenta

UZBŪVE UN PIELIETOJUMS

Perforators ir II elektroaizsardzības klases roku elektroinstrumenti. Tā piedziņu veido vienfāzes kolektora dzinējs, kura griešanās ātrums tiek reducēts ar zobpārvalda palīdzību. Perforatoru var izmantot urbūmu urbšanai ar triecienu un bez trieciena. Pielietošanas sfēras ir sekojošas: būvniecības-remontdarbu veikšana, galdnieka, kā arī visa veida mājamatniecības darbu veikšana.



Elektroinstrumentu nedrīkst izmantot nesaskaņā ar tā izraudzīšanu.

GRAFISKĀS DAĻAS APRAKSTS

Zemāk minētā numerācija attiecas uz tiem instrumenta elementiem, kuri ir minēti dotās instrukcijas grafiskajā daļā.

1. SDS-PLUS patrona
2. Nostiprinājuma buksis
3. Slēdža bloķēšanas poga
4. Slēdzis
5. Darba režīma pārslēdzējs

6. Papildrokturis
7. Urbšanas dziļuma ierobežotāja līste
8. Ierobežotāja līstes stiprināšanas spārnuzgriezni

* Zīmējums un izstrādājums var nedaudz atšķirties.

SIMBOLU APRAKSTS



PIEZĪME



BRĪDINĀJUMS



MONTĀŽA/IESTATĪJUMI



INFORMĀCIJA

APRĪKOJUMS UN PIEDERUMI

1. Urbji - 3 gab.
2. Dziļuma ierobežotāja līste - 1 gab.
3. Papildrokturis - 1 gab.
4. Transportēšanas koferis - 1 gab.
5. Urbjpatrona + atslēdziņa - 1 gab.
6. Patronas adapteris - 1 gab.

SAGATAVOŠANĀS DARBAM

PAPILDROKTURA INSTALĒŠANA

Personīgās drošības dēļ ir ieteicams vienmēr izmantot papildrokturi (6), kuru var piestiprināt zem jebkura lenķa.



- Atlaist grieztuvīti, kas bloķē papildroktura (6) galu, pagriežot to pa kreisi.
- Uzbīdīt papildroktura galu uz cilindrisko perforatora korpusa daļu.
- Pagrieziet līdz vajadzīgam stāvoklim.
- Aizgrieziet bloķēšanas grieztuvīti pa labi, lai nostiprinātu papildrokturi.

URBŠANAS DZIĻUMA IEROBEŽOTĀJA LĪSTES INSTALĒŠANA



Urbšanas dziļuma ierobežotājs līste (7) kalpo urbšanas dziļuma iestatīšanai.

- Atlaist spārnuzgriezni (8) uz papildroktura (6) gala.
- Ielikt urbšanas dziļuma ierobežotāja līsti (7) papildroktura gala atverē.
- Iestatīt nepieciešamo urbšanas dziļumu.
- Aizgrieziet spārnuzgriezni (8).

DARBINSTRUMENTU IESTIPRINĀŠANA UN MAIŅA



Perforators ir domāts darbam ar darbinstrumentiem, kuriem ir SDS-PLUS tipa patrona. Pirms darba uzsākšanas nepieciešams notīrīt perforatoru un darbinstrumentus. Uz darbinstrumenta serdena ir jāuzliek plāns eļļošanas līdzekļa slānis.



Atslēgt elektroinstrumentu no elektrotīkla.

Perforatoram ir *clic-clic* stiprināšanas sistēma (nav nepieciešams atvilkt nostiprinājuma buksi (2) darbinstrumenta montāžas laikā).

- Atbalstīt perforatoru pret stabilu virsmu.
- Ielikt darbinstrumenta serdeni patronā (1), iebīdot to līdz galam (var pastāvēt arī nepieciešamība pagriezt darbinstrumentu, līdz tas ieņems atbilstošu stāvokli) (A zīm.).
- Darbinstrumenti ir pareizi novietoti, ja to nevar izņemt bez nostiprinājuma bukses (2) atvilkšanas.
- Ja buksis (2) neatgriežas pilnīgi uz pirmatnējo stāvokli, tad darbinstrumentu nepieciešams izņemt un vēlreiz atkārtot visu tā iestiprināšanas procesu.



Perforatora augstu darba produktivitāti var sasniegt tad, kad tiek izmantoti asi un nesabojāti darbinstrumenti.



DARBINSTRUMENTA DEMONTĀŽA



Uzreiz pēc darba beigšanas darbinstrumenti var būt karsti. Nepieciešams izvairīties no tiešā kontakta ar to, ir jālieto atbilstoši aizsargcimdi. Darbinstrumentus pēc izņemšanas nepieciešams notīrīt.



Atslēgt elektroinstrumentu no elektrotīkla.

- Atvilkt atpakaļ un pieturēt nostiprinājuma buksi (2).
- Ar otru roku nepieciešams izvilkt darbinstrumentu no elektroinstrumenta.

PĀRSLODZES SAJŪGS



Perforators ir aprīkots ar pārslodzes sajūgu. Perforatora darbavāpsta apstājas, kad darbinstruments aizķīlējas, kas aizsargā no elektroinstrumenta pārslodzes.



IESLĒGŠANA / IZSLĒGŠANA

Elektrotīkla spriegumam ir jāatbilst perforatora nominālajā tabulā dotajam sprieguma lielumam.



Ieslēgšana – nospieš slēdža (4) pogu un turēt to šajā pozīcijā (B zīm.).

Izslēgšana – samazināt nospiedienu uz slēdža (4) pogu.

Slēdža bloķēšana (ilglaicīgam darbam)

Ieslēgšana :

- Nospieš slēdža (4) pogu un turēt šajā pozīcijā.
- Nospieš slēdža bloķēšanas pogu (3).
- Samazināt nospiedienu uz slēdža (4) pogu.

Izslēgšana :

- Nospieš un atļauj slēdža (4) pogu.



Darbvārpstas griešanās ātrums tiek regulēts ar nospiediena spēku uz slēdža (4) pogu.

DARBA REŽĪMA PĀRSLĒDZĒJS



Perforatoram ir divfunkcionāls darba režīma pārslēdzējs (5). Atkarībā no iestatījumiem var veikt urbšanu bez trieciena un triecienurbšanu (C zīm.). Triecienurbšanā perforatoram nepieciešams pielikt nelielu spēku. Pārmērīgs spiediens var izraisīt nevajadzīgo dzinēja pārslodzi. Nepieciešams regulāri pārbaudīt darbinstrumentu tehnisko stāvokli. Pie vajadzības tos nepieciešams uzasināt vai nomainīt.



Poz O – normālā urbšana / ieskrūvēšana (urbja simbols)

Poz. 1 – triecienurbšana (vesera un urbja simbols)



Nedrīkst mainīt darba režīma pārslēdzēja stāvokli tad, kad ir ieslēgts perforatora dzinējs. Šādi rīkojoties var radīt nopietnus perforatora bojājumus, kā arī ievainot lietotāju. Nedrīkst izmantot trīšņokļu urbpatronu, kad perforators ir iestatīts triecienurbšanas darba režīmā. Šī urbpatrona ir paredzēta urbšanai bez trieciena (koksnei vai tēraudā).

LIETOŠANA

URBUMU URBŠANA



- Gatavojoties izurbt liela diametra urbumu, ir ieteicams izurbt mazāka diametra urbumu, tad pakāpeniski palielināt tā izmēru līdz vajadzīgam lielumam. Tas aizsargās pret perforatora pārslodzi.
- Veidojot dziļus urbumus, nepieciešams urbt pakāpeniski – ir jāsāk ar mazāku dziļumu, tad ir jāizņem urbi no urbuma, lai varētu likvidēt radušās skaidas vai putekļus.
- Ja urbšanas laikā urbis aizķīlēšies, tad sāks darboties pārslodzes sajūgs. Nepieciešams nekavējoties izslēgt perforatoru, lai tas netiktu bojāts. Izmantojot darbvārpstas griešanās virzienu maiņu, nepieciešams izņemt urbi no urbuma.
- Perforatoru nepieciešams turēt veidotā urbuma asi. Vislabāk ir tad, kad urbis ir novietots zem taisnā leņķa attiecībā pret apstrādājamā materiāla virsmu. Ja darba laikā netiek saglabāta urbja perpendikularitāte, var notikt aizķīlēšanās vai urbja salaušanās urbumā, šādi ievainojot lietotāju.



Ilglaicīga urbšana zemajā darbvārpstas griešanās ātrumā var pārtraukt elektrodzinēju, tādējādi laiku pa laikam ir jātaisa pārtraukumi vai jālauj, lai instruments strādātu maksimālos apgriezienos bez slodzes apmēram 3 minūtes. Ir jāuzmanās, lai netiktu aizsegta atveres, kuras kalpo perforatora dzinēja ventilēšanai.

URBŠANA BEZ TRIECIENIEM



Tādi materiāli kā tērauds, koksne un plastmasas var tikt urbti, izmantojot trīšņokļu patronu kopā ar patronas adapteri. Nepieciešams samontēt trīšņokļu patronu ar adapteri, tad uzlikt tos perforatora patronā (nepieciešams rīkoties līdzīgi kā ar SDS-PLUS tipa patronas urbjiem) (D zīm.).

Ir jālieto urbjņi no ātrgriezīga tērauda vai no oglekļa tērauda (tikai koksnes un koksnei līdzīgos materiālos).



Nedrīkst izmantot trīšņokļu urbpatronu, kad perforators darbojas triecienurbšanas režīmā. Šī patrona ir paredzēta tikai parastai urbšanai (koksnei vai tēraudā).

TRIECIENURBŠANA



- Nepieciešams izvēlēties atbilstošu urbšanas režīmu, šajā gadījumā triecienurbšanu.
- Ielikt patronā (1) atbilstošu urbi ar SDS-PLUS tipa serdeni.
- Lai gūtu vislabāko rezultātu, nepieciešams izmantot tikai augstās kvalitātes urbjņus ar uzliktu no cietskauseļumiem.
- Piespiest urbi pie apstrādājamā materiāla.

- Nospiežot slēdža pogu (4), ieslēgt perforatoru, perforatora mehānismam ir jāstrādā plūstoši, bet instrumentam nevajadzētu atsisties pret apstrādājamā materiāla virsmu.
- Ja pastāv tāda nepieciešamība, var palielināt apgriezienus, vairāk spiežot uz slēdža pogu (4).

APKALPOŠANA UN APKOPE



Pirms sākt veikt jebkādas darbības, kas ir saistītas ar instalēšanu, regulāciju, remontu vai apkalpošanu, nepieciešams atslēgt elektrokabeļa kontaktdakšu no kontaktlīdždas.

- Perforatoram vienmēr ir jābūt tīram.
- Perforatora plastmasu elementu tīrīšanai nedrīkst izmantot kodīgās vielas.
- Pabeidzot darbu, ar saspringtu gaisu nepieciešams notīrīt putekļu slāni, kas ir īpaši svarīgi ventilācijas spraugām.
- Nepieciešams regulāri pārbaudīt elektrodzinēja oglekļa suku stāvokli (netīrās vai pārmērīgi izlietotās suku var radīt dzirksteļošanas un perforatora darbvārpstas griešanās ātruma samazināšanos).

OGLEKĻA SUKU MAIŅA



Izlietotās (īsākas par 5 mm), sadedzinātas vai plisušās dzinēja oglekļa suku nepieciešams uzreiz nomainīt.

Vienmēr vienlaicīgi ir jāmaina abas suku.

Oglekļa suku maiņa ir jāveic tikai kvalificētai personai, kura izmanto tikai oriģinālās nomaināmās daļas.

PAPILDUS INFORMĀCIJA PAR PERFORĀTA IZMANTOŠANU



Lai iegūtu vislabāko produktivitāti, strādājot ar betonu, uz perforatoru nepieciešams spiest ar pastāvīgu, mērenu spēku (ne pārmērīgu, jo tas varētu izraisīt darba efektivitātes samazināšanos). Perforatoram, kurā atrodas eļļošanas līdzeklis, ir nepieciešams noteikts iesildīšanās laiks, kas ir atkarīgs no apkārtējās vides temperatūras. Tāpēc jaunajam perforatoram ir nepieciešams „pielāgošanās” laiks, līdz tas sāk darboties pilnvērtīgi. Šis laiks ir aptuveni 0,5 darba stundas. Kā jau tas tika minēts iepriekš, darba produktivitāti nodrošina atbilstoši uzasinātie darbinstrumenti, kā arī rūpes par ventilācijas spraugu tīrību.



Jebkura veida defekti ir jālabo tikai ražotāja sertificētiem servisa centriem.

TEHNISKIE PARAMETRI

NOMINĀLIE DATI

Perforators		
Parametrs	Vērtība	
Spriegums	230 V AC	
Frekvence	50 Hz	
Jauda	550 W	
Griešanās ātrums tukšgaitā	0 - 1000 min ⁻¹	
Trieciena frekvence	0 - 4600 min ⁻¹	
Maksimālais urbuma diametrs	betons	22 mm
	tērauds	13 mm
	koksne	30 mm
Patrona	SDS - Plus	
Trieciena enerģija	1,5 J	
Elektroaizsardzības klase	II	
Masa	2,25 kg	
Ražošanas gads	2017	

DATI PAR TROKSNĪ UN VIBRĀCIJĀM

Akustiskā spiediena līmenis $L_{p_A} = 86,2$ dB(A) $K = 3$ dB (A)

Akustiskās jaudas līmenis $L_{w_A} = 97,2$ dB(A) $K = 3$ dB (A)

Vērtība, kas mēra vibrāciju paātrinājums: $a_h = 13,39$ m/s² $K = 1,5$ m/s²

VIDES AIZSARDZĪBA



Elektroinstrumentus nedrīkst izmest kopā ar sadzīves atkritumiem. Tie ir jānodod utilizācijai attiecīgajiem uzņēmumiem. Informāciju par utilizāciju var sniegt produkta pārdevējs vai vietējie varas orgāni. Izlietotās elektriskās un elektroniskās ierīces satur videi kaitīgas vielas. Ierīce, kura netika pakļauta otrreizējai izveļai pārstrādei, rada potenciālus draudus videi un cilvēku veselībai.

* Ir tiesības veikt izmaiņas.

„Grupa Topex Spółka z ograniczoną odpowiedzialnością” Spółka komandytowa (turpmāk „Grupa Topex”) ar galveno ofisu Varšavā, ul. Pograniczna 2/4, informē, ka visa veida autortiesības attiecībā uz dotās instrukcijas (turpmāk „Instrukcija”) saturu, tai

skaita uz tās tekstiem, samazinātām fotogrāfijām, shēmām, zīmējumiem, kā arī attiecībā uz tās kompozīciju, pieder tikai Grupa Topex, kuras ir aizsargātas ar likumu saskaņā ar 1994. gada 4. februāra „Likumu par autortiesībām un blakustiesībām” (Likumu Vēstnesis 2006 nr. 90, 631. poz. ar turpm. izm.). Visas Instrukcijas kopumā vai tās noteikto daļu kopešana, apstrāde, publicēšana vai modificēšana komercijas mērķiem bez Grupa Topex rakstiskās atļaujas ir stingri aizliegta, pretējā gadījumā pārkāpējs var tikt saukts pie kriminālās vai administratīvās atbildības.

EE

ALGUPĀRASE KASUTUSJUHENDI TĪLGE

PUURVASAR 50G365

TĀHELEPANU: ENNE ELEKTRISEADMĒGA TĒOTĀMA ASUMIST LUGEĒ HOOLIKALT LĀBI KĀESOLEV JUHEND JA HOIDKE SEE ALLES HILISEMAKS KASUTAMISEKS.

TĀIENDAĀVAD OHUTUSJUHISED

Tāhelepanu:

Enne mistahes reguleerimis-, hooldus- (puuri vahetamine) vai parandustoiminguid tōmmake seadme toitejuhtme pistik pistikupesast vālja.

- **Kasutage tōō ajal kuulmiskaitsevahendeid.** Liiga tugev mūratase vōib viia kuulmise kaotamiseni.
- **Kasutage elektritōōriista koos sellega kaasas olevate lisakāepidemetega.** Kontrolli kaotamine seadme ūle vōib pōhjustada sellega tōōtajale kehavigastusi.
- **Tōōde juures, mille puhul tōōtarviku vōib sattuda varjatud elektrijuhtmetele, hoidke seadet alati isoleeritū kāepidemetest.** Tōōtarviku kokkupuude pingē all oleva toitejuhtmega vōib pingē kanduda seadme metallelementidele ja pōhjustada nīi elektrilōōki.
- **Kasutage peidetū elektrijuhtmete tuvastamiseks spetsiaalseid seadmeid.** Tōōtarviku kokkupuude pingē all oleva elektrijuhtmega vōib pōhjustada tulekahju vōi elektrilōōki. Kokkupuude gaasitoruga vōib pōhjustada plahvatuse. Veetoru lābipuurimine vōib pōhjustada elektrilōōki, samuti tekitada suurt materiaalet kahju.
- **Enne seame lūlitamist vooluvōrku kontrollīge alati toitejuhet ja vīgastuste ilnēmīsel laske toitejuhe vālja vahetada volitatū parandustōōkojas.**
- **Tōō ajal hoidke seadet alati kahe kāega ja sāilitage kindel kehaasend.** Hoidke seadme kāepidemed puhaatena. Seadme hoidmīne kahe kāega on turvalīsem.
- **Kui tōōtate puurvasaraga kōrgemal, asetage jalad kindlale aluspinnale ja veenduge, et all ei vīibīks kōrvalīsi isikūid.**
- **Ārge puudutage seadme pōōrlevāid elemente.** Seadme pōōrlevate osade, eelkōīge tōōtarvikute puudutāmīne vōi pōhjustada kehavigastusi.
- **Enne seadme kāest āra panemīst oodake, et see tāielīkult peatūks.** Muidu vōi tōōtarvīk blokeeruda ja see vōi viia kontrolli kaotamisenī seadme ūle.
- **Ārge suunake tōōtāvat seadet teīste isikute ega enda poole.**
- **Kasutage hingāmīsteede kaītmīseks tōō ajal tolmuvastast maskī.**

TĀHELEPANU! Seade on mōēldud kasutamīseks sīseruūmīdes

Vaatāmāta turvakonstruktīsooni kasutamīsele kogu tōō vāltel, turvavahendīte ja līsaohutusvahendīte kasutamīsele, eksīsteerībi seadmega tōōtāmīse ajal alati vāīke kehavigastuste tekkīmīse oht.

Kasutatū pīktogrammīde selgītused.

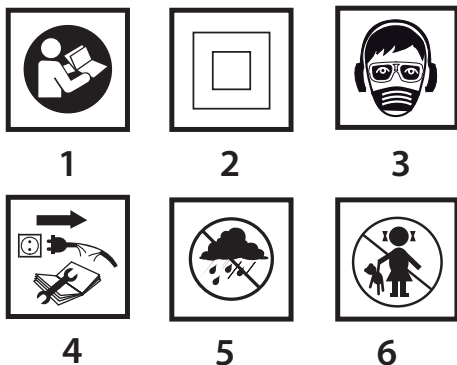

1. Lugege kasutusjuhend lābi ning jārgīge selles toodud hoiatusi ja ohutusjuhīseid!
2. Teīse īsolatīsoonīklassīga seade.
3. Kasutage īsīkukaitsevahendeid (kaitseprīllīd, kōrvaklapīd).
4. Enne hooldus- vōi parandustoīmīngute alustāmīst tōōmmake seadme pistīk pistīkupesast vālja.
5. Kaītske seadet vīhma eest
6. Ārge lubage lapsī seadme lāhedusse.

EHITUS JA OTSTARVE

Puurvasar on II īsolatīsoonīklassī elektrīlīne kāsītōōriīst. Seadme paneb tōōle ūhefaasīlīne kommutāatormootor, mīlle pōōrdekiirust pīirab hammasjagaja. Puurvasarat vōib kasutada aukude puurīmīseks nīi lōōkreziīmīl kui ka īlma lōōgīta reziīmīl. Seadmete kasutusalaks on ehitus- ja remondītōōd, tīslerītōōd ning kōīk koduses majapīdamīses amatōōrīna tehtāvād sarnased tōōd.

Keelatūd on kasutada elektrīseadet vastuolus selle māāratūd otstarbega.

JONISTE SELGITUS

Alltoodud numeratīsoon vāstāb kāesolevā juhendī joonīstel toodud seadme elementīde numeratīsoonīle.

1. SDS-PLUS padrun
2. Kīnnītushūlss
3. Tōōlūlīti lukustusnūpp
4. Tōōlūlīti
5. Tōōreziīmī ūmberlūlīti
6. Lisakāepīde
7. Puurīmīssūgavuse pīiraja līīst
8. Liblīkmutter pīiraja līīstu kīnnītāmīseks

* Vōib esīneda erīnevusi joonīse ja toote enda vahel

KASUTATUD GRAAFILISTE SŪMBOLITE SELGITUS



TĀHELEPANU



ETTEVAATUST



PAIGALDUS/SEADISTAMINE



INFO

VARUSTUS JA TARVIKUD

- | | |
|-------------------------|--------|
| 1. Puurīd | - 3 tk |
| 2. Sūgavuspīiraja līīst | - 1 tk |
| 3. Lisakāepīde | - 1 tk |
| 4. Transportkohver | - 1 tk |
| 5. Puurīpadrun + vōti | - 1 tk |
| 6. Padrunī adapter | - 1 tk |

ETTEVALMISTUS TĒOĒKS

LISAKĀEPIDEME PAIGALDAMINE

Ohutuse tagāmīseks kasutage puurvasaraga tōōtāmīsel alati lisakāepīdet (6), mīlle vōib paigaldāda alumīsse asendīsse .

- Vābastage kāepīdeme vōru kīnnītusnūpp (6), keerātes seda vāsakule.
- Paigaldage kāepīdeme vōru puurvasara korpuse sīlīndrīlīsele osale.
- Pōōrake see kōīge mugavāmīse asendīsse.
- Kāepīdeme kīnnītāmīseks keerake kīnnītusnūppu pāremale.

PUURİMİSSŪGAVUSE PĪIRAJA PAIGALDAMINE

Pīiraja (7) on mōēldud puurī tōōdeldāvāsē materjālī ulatāmīse sūgavuse māāramīseks.

- Vābastage liblīkmutter (8) līsakāepīdeme (6) vōrul.
- Paigaldage pīiraja līīst (7) kāepīdeme vōru avāusse.
- Seadīstāte soovītūd puurīmīssūgavus.
- Keerake liblīkmutter (8) kīnnī.

TĒOTĀRVIKUTE PAIGALDAMINE JA VAHETĀMINE

Puurvasar on mōēldud kasutamīseks koos tōōtarvikutega, mīllel on SDS-PLUS tūūpī kīnnītuspīde. Enne tōō alustāmīst puhāstāge puurvasar ja tōōseadmed. Kandke ōhuke kīht māāardeīnet tōōtarvīku kīnnītstīhvīle.

Lūlītāge elektrīseade vooluvōrgust vālja.

Puurvasaral on clic-clic kīnnītussūsteem (tōōtarvīku paigaldāmīse ajal ei ole vāja kīnnītushūlssī (2) tagāsī tōōmmātā).

- Tōetāge puurvasar stābīlīsele aluspīnnale.

- Asetage töötarviku kinnitustihvt padrunisse (1) ja lükake seda kuni tunnete vastupanu (võib-olla on vaja töötarvikut pisut keerata, et see võtaks õige asendi) (joonis A).
- Töötarvik on piisavalt tugevalt kinnitunud, kui seda ei ole võimalik eemaldada kinnitushülssi tõmbamata.
- Kui hüls (2) ei naase täielikult algasendisse, eemaldage töötarvik ja korra kogu operatsiooni.

 **Puurvasara töö on efektiivne vaid juhul, kui kasutate teravaid ja kahjustamata töötarvikuid.**

TARVIKUTE EEMALDAMINE

 **Vahetult pärast töö lõpetamist võivad töötarvikud olla kuumad. Vältige vahetut kontakti nendega ja kasutage spetsiaalseid kaitsekindaid. Pärast töötarvikute eemaldamist puhastage need.**

 **Lülitage elektriseade vooluvõrgust välja.**

- Tõmmake kinnitushülssi (2) tahapoole ja hoidke selles asendis.
- Teise käega tõmmake töötarvik ettepoole.

ÜLEKOORMUSSIDUR

 Puurvasar on varustatus sisseehitatud ülekoormussiduriga. Puurvasara völli peatub kohe töötarviku takerdumisel, mis võiks põhjustada elektriseadme ülekoormuse.

TÖÖTAMINE / SEADISTAMINE

SISSELÜLITAMINE / VÄLJALÜLITAMINE

 **Võrgu pinge peab vastama puurvasara nominaaltabelis toodud pingetugevusele.**

 **Sisselülitamine:** vajutage tööülilüti nupp (4) alla ja hoidke selles asendis (joonis B).

Väljalülitamine: vabastage lülitinupp (4).

Lülitilukk (pikaajaline töö)

Sisselülitamine:

- Vajutage tööülilüti nupp (4) alla ja hoidke selles asendis.
- Vajutage tööülilüti lukustusnupp (3) alla.
- Vabastage tööülilüti nupp (4).

Väljalülitamine:

- Vajutage tööülilüti nupp (4) alla ja laske sellest lahti.
- Völli pöörlemise kiirust reguleeritakse muutes survet tööülilüti nupule (4).

TÖÖREŽIIMI ÜMBERLÜLITI

 Puurvasar on varustatus kahefunktsioonilise töörežiimi ümberlülitiga (5). Olenevalt seadistusest on võimalik kasutada puurimist ilma löökfunktsioonita või löökpuurimist (joonis C).

Löökpuurimine ei nõua tugevat survet puurvasarale. Liiga tugev surve põhjustaks mootori töötamise liiga suurel koormusel. Kontrollige regulaarselt töötarvikute tehnilist seisundit. Vajadusel puhastage töötarvik või vahetage see välja.

 **Asend 0** – tavapuurimine / kruvide keeramine (puuri sümbol)

Asend 1 – löökpuurimine (puuri ja vasara sümbol)

 **Ärge üritage ümberlülitit asendit muuta puurvasara mootori töötamise ajal. Selline tegevus võib puurvasarat oluliselt kahjustada, samuti tekitada kasutajale kehavigastusi. Ärge kasutage kolmeosalist padrunit, kui puurvasar on seadistatud tööks löök- või meiselfunktsioonil. See padrun on mõeldud eranditult puurimiseks ilma löökfunktsioonita (puidu või terase töötlemisel).**

AUKUDE PUURIMINE

- Suure läbimõõduga augu puurimisel on soovitatav alustada väiksema läbimõõduga augu puurimisest ning suurendada seda hiljem soovitud läbimõõdueni. See vähendab puurvasara ülekoormamise ohtu.
- Sügavate aukude tegemisel puurige järk-järgult, tõmmates puuri poole sügavusel august välja, et oleks võimalik saepuru või tolmu eemaldada.
- Kui puurimise ajal takerdub, hakkab tööle ülekoormussidur. Sellisel juhul lülitage puurvasar kohe välja, et vältida selle kahjustamist. Eemaldage takerdunud puur august.
- Hoidke puurvasarat puuritava augu teljel. Kõige efektiivsem on puurvasara töö juhul, kui puur asetseb töödeldava materjali pinna suhtes täisnurga all. Kui puurimise ajal täisnurka ei hoita, võib puur painduda või murduda ning vigastada seeläbi seadme kasutajat.

 **Pikaajaline puurimine madalal pöördekiirusel võib mootori ülekoormata. Pidage töötamisel regulaarseid pause või laske seadmel töötada ilma koormuseta umbes 3 minutit maksimaalpöoretel. Jälgige, et ei ummistuks puurvasara korpuses olevad avased, mis on mõeldud mootori õhutamiseks.**

PURIMINE ILMA LÖÖKFUNKTSIOONITA

 Selliseid materjale nagu teras, puit ja plastik võib puurvasara abil puurida ilma löökfunktsioonita režiimil, kasutades kolmeosalist padrunit. Keerake külge kolmeosaline padrun ja adapter, seejärel asetage see puurvasara padrunisse (toimiga samuti kui SDS-PLUS pidemega puuride puhul) (joonis D).

Kasutage kiirloketerasest või süsinikterasest (ainult puidu ja puidusarnaste materjalide jaoks) puure.

 **Ärge kasutage kolmeosalist padrunit, kui puurvasar on seadistatud tööks löök- või meiselfunktsioonil. See padrun on mõeldud eranditult puurimiseks ilma löökfunktsioonita (puidu või terase töötlemisel).**

LÖÖKPUURIMINE

- Valige vastav puurimisrežiim, antud juhul löökpuurimine.
- Asetage padrunisse (1) vastav SDS-PLUS kinnituspigemega puur.
- Parima töötulemuse saavutamiseks kasutage kvaliteetseid tsementiitud kattega puure.
- Viige puur töödeldavale materjalile.
- Käivitage puurvasar vajutades tööülilüti nupu (4) alla. Puurvasara mehhanism peab töötama sujuvalt, töötarvik aga ei tohi töödeldava materjali pinnalt tagasi pörkuda.
- Vajadusel saate suurendada pöördekiirust tugevdades survet tööülilüti nupule (4).

HOOLDUS JA HOIDMINE

 **Enne mistahes paigalduse, reguleerimise, paranduse või hooldusega seotud tegevuse alustamist tõmmake seadme toitejuhe vooluvõrgust välja.**

- Kasutage puurvasarat alati puhtana.
- Ärge kasutage puurvasara plastelementide puhastamiseks mistahes söövitavaid vahendeid.
- Pärast töö lõpetamist eemaldage puurvasara pinnalt suruõhujoo abil tolmuhiht, eriti hoolikalt puhastage ventilatsioonivad mootori korpuses.
- Kontrollige regulaarselt mootori süsiharjade seisundit (kahjustatud või liigselt kulunud harjad võivad põhjustada liigset sädemete eraldumist ja puurvasara völli pöördekiiruse vähenemist).

SÜSIHARJADE VAHETAMINE

 **Mootori kulunud (lühemad kui 5 mm) või rebenenud süsiharjad tuleb koheselt välja vahetada. Vahetage alati mõlemad harjad korraga.**

Usaldage süsiharjade vahetamine kvalifitseeritud isikule, kes kasutab originaalvaruosi.

LISASOOVITUSED PUURVASARA KASUTAMISEKS

 Et saavutada parim tulemus betoonpindade töötlemisel, suruge puurvasarale ühtlaselt ja mõõduka tugevusega (mitte liiga tugevalt, see põhjustaks töö efektiivsuse langust). Kui puurvasarale on lisatud uut määrdeainet, vajab see soojenemiseks aega, mille pikkus sõltub keskkonna temperatuurist. Uus puurvasar vajab täieliku töövoimsuse saavutamiseks „sissetöötamisega“. See ajavahemik ulatub 0,5 töötunnini. Nagu juba öeldud, tagab parima töötulemuse teritatud töötarvikute kasutamine ja ventilatsioonivad puhtana hoidmine.

 Mistahes vead tuleb lasta parandada seadme tootja volitatud hooldusfirmas.

TEHNILISED PARAMEETRID

NOMINAALSSED VÕIMSUSED

Puurvasar		
Parameeter	Väärtus	
Toitepinge	230 V AC	
Sagedus	50 Hz	
Nimivõimsus	550 W	
Pöörlemiskiirus ilma koormuseta	0 - 1000 min ⁻¹	
Löögisagedus	0 - 4600 min ⁻¹	
Puuri maksimaalne läbimõõt	betoon	22 mm
	teras	13 mm
	puu	30 mm
Padrun	SDS - Plus	
Löögijõud	1,5 J	
Kaitseklass	II	
Kaal	2,25 kg	
Tootmisaasta	2017	

МЪРА JA VIBРАТСИОНИ ПУДУТАВАД АНДМЕД

Helirõhutase $L_{p_A} = 86,2 \text{ dB(A)}$ $K = 3 \text{ dB(A)}$

Мъра võimsustase $L_{W_A} = 97,2 \text{ dB(A)}$ $K = 3 \text{ dB(A)}$

Мõõdetud vibratsioonitase: $a_{h1} = 13,39 \text{ m/s}^2$ $K = 1,5 \text{ m/s}^2$

КЕСККОННАКАИТСЕ



Arge visake elektriseadmeid olmeprügi hulka, vaid viige need käitlemiseks vastavasse asutusse. Informatsiooni toote käitlemise kohta annab müüja või kohalik omavalitsus. Kasutatud elektrilised ja elektroonilised seadmed sisaldavad looduslikke keskkonnale ohtlikke aineid. Ümbertöötlemata seade kujutab endast ohtu keskkonnale ja inimeste tervisele.

* Tootjal on õigus sisse viia muudatusi.

„Grupa Topex Spółka z ograniczoną odpowiedzialnością” Spółka komandytowa asukohaga Varsasavi, ul. Pograniczna 2/4 (edaspidi: „Grupa Topex”) informeerib, et kõik käesoleva juhendiga (edaspidi: juhend), muuhulgas selle teksti, fotode, skeemide, jooniste, samuti selle ülesehitusega seotud autoriõigused kuuluvad eranditult Grupa Topex’ile ja on kaitstud 4. veebruaril 1994 autoriõiguste ja muude sarnaste õiguste seadusega (vt. Seaduste ajakiri 2006 Nr 90 Lk 631 koos hilisemate muudatustega). Kogu juhendi või selle osade kopeerimine, töötlemine ja modifitseerimine kommertsseemärkidel ilma Grupa Topex’i kirjaliku loata on rangelt keelatud ning võib kaasa tuua tsiviilvastutuse ning karistuse.



ПРЕВОД НА ОРИГИНАЛНАТА ИНСТРУКЦИЯ

ПЕРФОРАТОР 50G365

ВНИМАНИЕ: ПРЕДИ ПРИСТЪПВАНЕ КЪМ УПОТРЕБА НА ЕЛЕКТРОИНСТРУМЕНТА СЛЕДВА ВНИМАТЕЛНО ДА СЕ ПРОЧЕТЕ НАСТОЯЩАТА ИНСТРУКЦИЯ И ТЯ ДА СЕ ПАЗИ С ЦЕЛ ПО-НАТАТЪШНО ИЗПОЛЗВАНЕ

ПОДРОБНИ ПРАВИЛА ЗА БЕЗОПАСНОСТ

ПРЕДУПРЕЖДЕНИЯ КАСАЕЩИ РАБОТАТА С ПЕРФОРАТОРА

Внимание: Преди да пристъпим към операции по регулирането, обслужването (смяната на свредлото) или ремонт, трябва да извадим щепсела на захранващия кабел от мрежовия контакт.

- Използвайте средства за защита за слуха по време на работа. Шумът може да доведе до загуба на слуха.
- Електроинструментът използвайте с допълнителните ръкохватки доставяни за него. Загубата на контрол може да доведе до лични наранявания на оператора.
- По време на извършване на работи, при които инструментът може да попадне на скрити електропроводници, електроинструмента трябва да се държи само за изолираните повърхности на дръжките. Контактът с електрически проводник може да доведе до предаване на напрежението на металните части на електроинструмента и да предизвика поражение с електрически ток.
- Следва да се използват съответните уреди с цел локализацията на укритите захранващи проводници. Контактът с проводниците намиращи се под напрежение може да предизвика пожар или поражение с електрически ток. Повредата на газовия проводник може да доведе до експлозия. Проникването във водопровода може да предизвика поражение с електрически ток, а също така да причини значителни материални щети.
- Преди включването на електроинструмента, всеки път да се проверява захранващия проводник и в случай, че се установи повреда, да се поръча смяната му в оторизирана работилница.
- Електроинструмента по време на работа се държи винаги с двете ръце запазвайки стабилна работна позиция. Да се поддържат ръкохватките чисти. Електроинструментът държан с двете ръце е по-безопасен.
- По време на използването на електроинструмента държан нагоре, трябва сигурно да се поставят стъпалата и да се провери дали долу няма странични лица.
- Следва да се избягва докосването на въртящите се елементи. Докосването на въртящите се части на електроинструмента, особено оборудването, може да доведе до телесни наранявания.
- Преди оставянето на електроинструмента, трябва да се

изчака докато спре да работи. Работният инструмент може да се блокира и да доведе до загуба на контрол върху инструмента.

- Не бива да се насочва работещия електроинструмент в посока на други лица или към себе си.
- По време на работа да се използва противопрахова маска с цел предпазване на дихателните пътища.

ВНИМАНИЕ! Устройството служи за работа в помещенията.

Въпреки употребата на безопасна по принцип конструкцията, използването на осигурителни и допълнителни защитни средства, винаги съществува минимален риск от наранявания по време на работа.

Обяснения на използваните пиктограми.

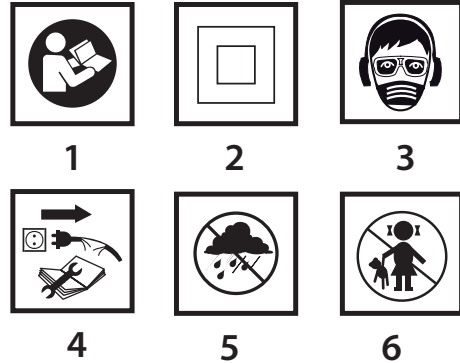

1. Да се прочете инструкцията за обслужване, да се спазват предупрежденията и условията за безопасност съдържащи се в нея.
2. Устройството е с изолация втора класа.
3. Да се използват средства за лична защита (предпазни очила, шумозаглушители, противопрахова маска).
4. Да се откачи захранващия проводник преди да се започнат операциите по обслужването или ремонта.
5. Да се пази от дъжд.
6. Да не се допускат деца до устройството.

КОНСТРУКЦИЯ И ПРЕДНАЗНАЧЕНИЕ

Перфораторът е ръчен електроинструмент с изолация II клас. Инструментът е задвижван от колекторен еднофазен двигател, чиято скорост на оборотите е редуцирана с помощта на зъбна предавка. Перфораторът може да бъде използван за пробиване на отвори при режим на работа с удар и без удар. Областите на употреба са извършването на ремонтно-строителни, дърводелски и всякакви други работи свързани със самостоятелната любителска дейност (майсторене).

Не се разрешава използването на електроинструмента за дейности, различни от неговото предназначение

ОПИСАНИЕ НА ГРАФИЧНИТЕ СТРАНИЦИ

Представеното по-долу номериране се отнася за елементите на устройството, представени на графичните страници на настоящата инструкция.

1. Патронник SDS-PLUS
2. Закрепваща втулка
3. Бутон за блокировка на пусковия бутон
4. Пусков бутон
5. Превключвател на режима на работа
6. Допълнителна ръкохватка
7. Летва на ограничителя на пробиването
8. Крилчата гайка за прикрепяване на летвата на ограничителя

* Може да има разлики между чертежа и изделието.

ОПИСАНИЕ НА ИЗПОЛЗВАНИТЕ ГРАФИЧНИ СИМВОЛИ



ВНИМАНИЕ



ПРЕДУПРЕЖДЕНИЕ



МОНТАЖ/НАСТРОЙКИ



ИНФОРМАЦИЯ

ЕКИПИРОВКА И АКСЕСОАРИ

1. Свредла - 3 бр.
2. Летва на ограничителя на дълбочината - 1 бр.

- | | |
|----------------------------|---------|
| 3. Допълнителна ръкохватка | - 1 бр. |
| 4. Транспортен куфар | - 1 бр. |
| 5. Патронник + ключе | - 1 бр. |
| 6. Адаптер на патронника | - 1 бр. |

ПОДГОТОВКА ЗА РАБОТА

ИНСТАЛАЦИЯ НА ДОПЪЛНИТЕЛНАТА РЪКОХВАТКА

 **Предвид на безопасността при работа с перфоратора се препоръчва винаги употребата на допълнителна ръкохватка (6), която може да бъде прикрепена в произволно положение.**

-  Разхлабваме копчето блокиращо фланеца на ръкохватката (6), завъртайки го наляво.
- Слагаме фланеца на ръкохватката върху валцовата част на корпуса на перфоратора.
- Завъртваме на най-удобното положение.
- Завъртваме докрай блокиращото копче надясно с цел закрепването на ръкохватката.

ИНСТАЛИРАНЕ НА ЛЕТВАТА НА ОГРАНИЧИТЕЛЯ НА ДЪЛБОЧИНАТА НА ПРОБИВАНЕ

 Ограничителят (7) служи за определяне на дълбочината на проникването на свредлото в материала.

- Разхлабваме крилчатата гайка (8) върху фланеца на допълнителната ръкохватка (6).
- Пъхаме летвата на ограничителя (7) в отвора на фланеца на ръкохватката.
- Настройваме желаната дълбочина на пробиване.
- Завинтваме до край крилчатата гайка (8).

МОНТАЖ И ПОДМЯНА НА РАБОТНИТЕ ИНСТРУМЕНТИ

 Перфораторът е пригоден за работа с работни инструменти притежаващи опашки тип SDS-PLUS. Преди пристъпване към работа почистваме перфоратора и работните инструменти. Използвайки смазка нанасяме тънък слой върху дорника на работния инструмент.

 **Изключваме електроинструмента от захранването.**

Перфораторът притежава система за закрепване clic-clac (без необходимостта от изтегляне на закрепващата втулка (2) по време на монтажа на работния инструмент).

- Опираме перфоратора на стабилна повърхност.
- Слагаме дорника на работния инструмент в патронника (1), пъхайки го докрай (може да е необходимо да се обърне работния инструмент докато той заеме правилно положение) (**черт. А**).
- Работният инструмент е правилно поставен, в случай, че не може да бъде изваден без изтегляне на закрепващата втулка на патронника.
- Ако втулката (2) не се връща напълно до първоначалното положение, следва да се извади работния инструмент и да се повтори цялата операция.

 **Висока ефективност на работата с перфоратора може да бъде постигната единствено тогава, когато се употребяват остри и изправни работни инструменти.**

ДЕМОНТАЖ НА РАБОТНИЯ ИНСТРУМЕНТ

 **Непосредствено след приключване на работа работните инструменти могат да бъдат горещи. Трябва да се избягва непосредствения контакт с тях и да се използват съответните предпазни ръкавици. Работните инструменти след изваждането им следва да се почистят.**

 **Изключваме електроинструмента от захранването.**

- Дърпаме назад и придържаме закрепващата втулка (2).
- С другата ръка издърпваме работния инструмент напред.

ПРЕДПАЗЕН СЪЕДИНИТЕЛ

 Перфораторът е снабден с вътрешно настроен предпазен съединител. Шпинделът на перфоратора спира веднага щом работният инструмент се заклези, което би могло да предизвика претоварване на електроинструмента.

РАБОТА / НАСТРОЙКИ

ВКЛЮЧВАНЕ / ИЗКЛЮЧВАНЕ

 **Напрежението на мрежата трябва да съответствува на стойността на напрежението посочено на табелката за технически данни на перфоратора.**

 **Включване** – натискаме пусковия бутон (4) и го придържаме в това положение (**черт. В**).

Изключване – освобождаваме пусковия бутон (4).

Блокировка на пусковия бутон (постоянна работа)

Включване :

- Натискаме пусковия бутон (4) и го придържаме в това положение.
- Натискаме блокировката на пусковия бутон (3)
- Освобождаваме пусковия бутон (4)

Изключване:

- Натискаме и освобождаваме пусковия бутон (4).

 Диапазонът на скоростта на въртене на шпиндела е регулиран чрез степента на натиск върху пусковия бутон (4).

ПРЕВКЛЮЧВАТЕЛ НА РАБОТНИЯ РЕЖИМ

 Перфораторът е снабден с 2-функционален превключвател на работния режим (5). В зависимост от настройките може да се извършва пробиване без удар и пробиване с удар (**черт. С**).

Пробиването с удар изисква минимално натискане на перфоратора. Прекомерното натискане би предизвикало ненужно доста голямо претоварване на двигателя. Редовно трябва да се контролира техническото състояние работните инструменти. В случай на нужда работните инструменти трябва да се наострят или подменят.

 **Поз. О** – нормално пробиване / завинтване (символ на свредлото)

 **Поз. 1** – пробиване с удар (символ на свредлото и чука)

Не бива да се предприемат опити за промяна на положението на превключвателя на работния режим по време, когато двигателят на перфоратора работи. Подобни действия биха могли да доведат до сериозно увреждане на перфоратора, а дори до нараняване на потребителя. Не бива да се използва тричелюстен патронник, когато перфораторът е настроен на работен режим за пробиване с удар. Този патронник е предназначен само за пробиване без удар (в дървесина или стомана).

ПРОБИВАНЕ НА ОТВОРИ

 Пристъпвайки към работа с намерението да се направи отвор с голям диаметър, препоръчва се пробиването на по-малък отвор, а после неговото разширяване до желаните размери. Това ще предоврати възможността перфораторът да бъде претоварен.

- При пробиването на дълбоки отвори трябва да се пробива постепенно на по-малки дълбочини, изваждайки свредлото от отвора с цел отстраняването на стърготини или прах от отвора.
- Ако се стигне до заклеждане на свредлото по време на пробиването, ще се задейства предпазния съединител. Трябва веднага да се изключи перфоратора, за да не се стигне до увреждането му. Отстраняваме заклезеното свредло от отвора.
- Перфораторът следва да се държи на оста на пробивания отвор. Най-ефективна работа осигурява свредлото намиращо се под прав ъгъл спрямо повърхността на обработвания материал. В случай, че не се спазва перпендикулярността по време на работа, може да се стигне до заклеждането или счупването на свредлото в отвора, а също и до нараняване на потребителя.

 **Продължителното пробиване при ниска скорост на въртенето на шпиндела води до прегряване на двигателя. Трябва да се правят периодични паузи в работата или да се остави инструмента да работи на максимални обороти без натоварване през период около 3 минути. Внимаваме да не покрием отворите в корпуса на перфоратора служещи за вентилация на неговия двигател.**

ПРОБИВАНЕ БЕЗ УДАР

Материали от рода на стомана, дървесина и пластмаси могат да бъдат пробивани с помощта на перфоратора чрез използването на тричелюстен патронник заедно с преходен адаптер. Монтираме чрез свързване тричелюстния патронник и адаптера, а след това слагаме в патронника на перфоратора (постъпваме така, както при свредлата с опашки SDS-PLUS) (**черт. D**).

Следва да се използват свредла от бързорежещи или въглеродни стомани (само в дървесина или в дървесиноподобни материали).

 **Не се разрешава използването на тричелюстен патронник, когато перфораторът е настроен на работен режим за пробиване с удар. Този патронник е предназначен само за пробиване без удар (в дървесина или стомана).**

ПРОБИВАНЕ С УДАР

-  Избираме съответния работен режим, в този случай пробиване с удар.
- Пъхаме в патронника (1) съответното свредло с основа тип SDS-PLUS.
- С цел постигането на най-добър резултат следва да се използват висококачествени свредла с крайници от металокерамични твърди сплави (видиа).

- Допираме свредлото до обработвания материал.
- Включваме перфоратора чрез натискане на пусковия бутон (4), механизмът на перфоратора би трябвало да работи плавно, а инструментът не би трябвало да отскача от повърхността на обработвания материал.
- В случай на нужда може да увеличим оборотите, натискайки пусковия бутон (4).

ОБСЛУЖВАНЕ И ПОДДРЪЖКА

! Преди да пристъпим към каквито и да било операции по инсталирането, регулирането, ремонта или обслужването, трябва да извадим щепсела на захранващия кабел от контакта.

- Перфораторът трябва да се поддържа винаги чист.
- За почистване на пластмасовите елементи никога не бива да се използват каквито и да било разяздащи средства.
- След приключване на работата с цел отстраняването на натрупания прах трябва да се почисти перфоратора с помощта на струя сгъстен въздух, особено с цел да се прочистят вентилационните отвори в корпуса на двигателя.
- Редовно следва да се контролира състоянието на въглеродните четки на електрическия двигател (замърсените и прекомерно изхабени четки могат да предизвикат прекомерно искрене и спадане на скоростта на въртене на шпиндела на перфоратора).

СМЯНА НА ВЪГЛЕРОДНИТЕ ЧЕТКИ

💡 Употребените (по-къси от 5 мм), изгорели или счупени въглеродни четки на двигателя следва веднага да бъдат подменени. Винаги се подменят едновременно двете четки. Операцията по смяната на въглеродните четки следва да се поверява единствено на квалифицирано лице използвайки оригинални части.

ДОПЪЛНИТЕЛНИ УКАЗАНИЯ ЗА ИЗПОЛЗВАНЕТО НА ПЕРФОРАТОРА

i С цел постигането на най-висока ефективност при работа с бетон, трябва да оказваме върху перфоратора известен постоянен, умерен натиск (не прекомерен), понеже това би предизвикало спадане на ефективността на работата. На перфоратора пълнен с постоянно смазочно средство е необходимо известно време за загряване в зависимост от температурата на околната среда. На новия перфоратор е необходим период на „загрявка“ преди да постигне пълна ефективност на действието. Този период продължава около 0,5 часа. Както бе споменато вече преди това висока производителност на труда осигурява употребата на наострени инструменти и съблюдаването на чистотата на вентилационните отвори.

i Всякакъв вид неизправности би трябвало да бъдат отстранявани от оторизирания сервис на производителя.

ТЕХНИЧЕСКИ ПАРАМЕТРИ

НОМИНАЛНИ ДАННИ

Перфоратор		
Параметър		Стойност
Захранващо напрежение		230 V AC
Честота		50 Hz
Номинална мощност		550 W
Скорост на въртене без натоварване		0 - 1000 min ⁻¹
Честота на удара		0 - 4600 min ⁻¹
Максимален диаметър на пробиване	бетон	22 mm
	стомана	13 mm
	дървесина	30 mm
Патронник		SDS - Plus
Енергия на удара		1,5 J
Клас на защитеност		II
Маса		2,25 kg
Година на производство		2017

ДАНИИ ЗА ШУМА И ВИБРАЦИИТЕ

Ниво на акустичното налягане $L_{pA} = 86,2$ dB(A) $K = 3$ dB (A)
 Ниво на акустичната мощност $L_{wA} = 97,2$ dB(A) $K = 3$ dB (A)
 Измерена стойност на вибрационите ускорения: $a_h = 13,39$ m/s²
 $K = 1,5$ m/s²

ЗАЩИТА НА ОКОЛНАТА СРЕДА



Продуктите с електрическо захранване не бива да се изхвърлят заедно с домашните отпадъци, а да бъдат предадени на рециклинг в съответните предприятия. Информацията относно рециклинга дава производителят на продукта или местните власти. Износените електрически и електронични съоръжения съдържат субстанции, които не са неутрални за околната среда. Съоръженията, които не са били рециклирани, представляват потенциална опасност за околната среда и за здравето на хората.

* Запазва се правото за извършване на промени.

„Grupa Torhex Spółka z ograniczoną odpowiedzialnością“ Spółka komandytowa със седалище във Варшава на ul. Pograniczna 2 / 4 (наричана по-нататък: „Grupa Torhex“) информира, че всякакви авторски права върху съдържанието на настоящата инструкция (наричана по-нататък: „Инструкция“), включващи между другото нейния текст, поместените снимки, схеми, чертежи, а също така нейните композиции, принадлежат изключително на Grupa Torhex и подлежат на правна защита съгласно Закона от 4 февруари 1994 година за авторското право и сродните му права (виж Държавен вестник 2006 № 90 поз. 631 с по-нататъшните промени). Копирането, възпроизвеждането, публикуването, модифицирането с комерческа цел на цялата Инструкция, както и отделните ѝ елементи без съгласието на Grupa Torhex изразено в писмена форма, е строго забранено и може да доведе до привличането към гражданска и наказателна отговорност.



ПŘEKLAD PŮVODNÍHO NÁVODU K POUŽÍVÁNÍ

VRTACÍ KLADIVO 50G365

POZOR: PŘED ZAHÁJENÍM POUŽÍVÁNÍ ELEKTRICKÉHO NÁŘADÍ SI PEČLIVĚ PŘEČTĚTE TENTO NÁVOD A USCHOVEJTE JEJ PRO POZDĚJŠÍ POTŘEBU.

PODROBNÉ BEZPEČNOSTNÍ POKYNY

UPOZORNĚNÍ TÝKAJÍCÍ SE PRÁCE S VRTACÍM KLADIVEM

Pozor:

Před zahájením činností spojených se seřizováním, údržbou (výměna vrtáku) nebo opravami je nutné vytáhnout zástrčku napájecího kabelu ze síťové zásuvky.

- **Při práci používejte chrániče sluchu.** Působení hluku může vést ke ztrátě sluchu.
- **Elektrické nářadí používejte spolu s dodatečnými rukojetěmi dodanými s elektrickým nářadím.** Ztráta kontroly může způsobit tělesná poranění operátora.
- **Během provádění prací, při nichž by mohlo nářadí narazit na skryté elektrické kabely, držte elektrické nářadí výhradně za izolované povrchy rukojeti.** Kontakt s elektrickým kabelem může vést k přenosu napětí na kovové prvky elektrického nářadí a zapříčinit zásah elektrickým proudem.
- **Používejte vhodné přístroje pro lokalizaci skrytých napájecích kabelů.** Kontakt s kabely nacházejícími se pod napětím může vést ke vzniku požáru nebo úrazu elektrickým proudem. Poškození plynového kabelu může vést k výbuchu. Průnik do vodovodního potrubí může způsobit úraz elektrickým proudem a zapříčinit velké materiální škody.
- **Před zapojením elektrického nářadí zkontrolujte pokaždé napájecí kabel. V případě zjištění poškození jej vyměňte v autorizované dílně.**
- **Elektrické nářadí držte během práce v obou dlaních a zaujměte stabilní pracovní polohu. Rukojeti udržujte v čistotě.** Elektrické nářadí držené oběma rukama je bezpečnější.
- **Při používání elektrického nářadí ve výškách pevně rozkročte nohy a přesvědčte se, zda se dole nezdržují nepovolané osoby.**
- **Vyhýnejte se kontaktu s rotujícími prvky.** Kontakt s rotujícími částmi elektrického nářadí, zejména příslušenstvím, může vést ke zranění.
- **Před odložením elektrického nářadí, vyčkejte, až se zastaví.** Pracovní nářadí se může zablokovat a zapříčinit ztrátu kontroly nad elektrickým nářadím.
- **Nezaměřujte pracující elektrické nářadí na jiné osoby či na sebe.**
- **Používejte během práce protiprachovou masku, a to za účelem ochrany dýchacích cest.**

POZOR! Zařízení slouží k práci v uzavřených prostorách.

I přes použití konstrukce bezpečné z podstaty věci, používání zajišťujících prostředků a dodatečných ochranných prostředků, vždy existuje reziduální riziko poranění během práce.

Vysvětlivky k použitým piktoqramům.

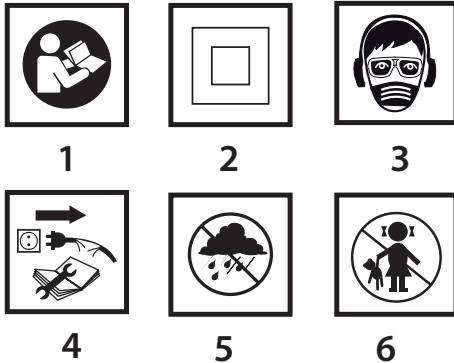

1. Přečtěte si tento návod k obsluze a respektujte v něm uvedená upozornění a bezpečnostní pokyny.
2. Zařízení třídy ochrany II.
3. Používejte osobní ochranné prostředky (uzavřené ochranné brýle, chrániče sluchu, protiprachovou masku).
4. Před zahájením údržby či oprav odpojte napájecí kabel.
5. Chraňte před deštěm.
6. Zabraňte přístupu dětí k zařízení.

KONSTRUKCE A URČENÍ

Vrtací kladivo je ručním elektrickým nářadím s izolací II. třídy. Zařízení je poháněno jednofázovým komutátorovým motorem, jehož otáčky jsou redukovány prostřednictvím ozubeného převodu. Vrtací kladivo lze používat k vrtání otvorů v režimu s příklepem nebo bez příklepu. Používá se při provádění rekonstrukčních, stavebních, truhlářských a veškerých kutilských prací.

Elektrické nářadí je nutno používat v souladu s jeho určením.

POPIS STRAN S VYOBRAZENÍMI

Níže uvedené číslování se vztahuje k prvkům zařízení znázorněným na vyobrazeních v tomto návodu.

1. Sklíčidlo SDS-PLUS
2. Upínací pouzdro
3. Tlačítko pro blokování zapínače
4. Zapínač
5. Přepínač pro volbu režimu
6. Přídavná rukojeť
7. Lišta hloubkového dorazu pro vrtání
8. Křídlatá matice pro upevnění lišty hloubkového dorazu

* Skutečný výrobek se může lišit od vyobrazení.

POPIS POUŽITÝCH GRAFICKÝCH OZNAČENÍ



POZOR



UPOZORNĚNÍ



MONTÁŽ/NASTAVENÍ



INFORMACE

VYBAVENÍ A PŘÍSLUŠENSTVÍ

- | | |
|------------------------------|--------|
| 1. Vrtáky | - 3 ks |
| 2. Lišta hloubkového dorazu | - 1 ks |
| 3. Přídavná rukojeť | - 1 ks |
| 4. Přenosný kufřík | - 1 ks |
| 5. Vrtací sklíčidlo + klíček | - 1 ks |
| 6. Adaptér pro sklíčidlo | - 1 ks |

PŘÍPRAVA K PRÁCI

INSTALACE PŘÍDAVNÉ RUKOJETI

Z bezpečnostních důvodů je při práci s vrtacím kladivem vždy nutno používat přídavnou rukojeť (6), kterou lze upevnit v libovolné poloze.



- Otočením doleva uvolněte otočný knoflík blokující přírubu rukojeti (6).
- Nasuňte přírubu rukojeti na válcovou část krytu vrtacího kladiva.
- Otočte rukojeť do nejvýhodnější polohy.
- Upevněte rukojeť utažením blokovacího otočného knoflíku směrem doprava.

INSTALACE HLOUBKOVÉHO DORAZU PRO VRTÁNÍ



- Hloubkový doraz (7) slouží ke stanovení hloubky vnoření vrtáku do materiálu.
- Uvolněte křídlatou matici (8) na přírubě přídavné rukojeti (6).
 - Zasuňte lištu hloubkového dorazu (7) do otvoru v přírubě rukojeti.
 - Nastavte požadovanou hloubku vrtání.
 - Utáhněte křídlatou matici (8).

MONTÁŽ A VÝMĚNA PRACOVNÍCH NÁSTROJŮ



Vrtací kladivo je uzpůsobeno pro používání s pracovními nástroji, které mají stopky typu SDS-PLUS. Před zahájením činnosti vrtací kladivo a pracovní nástroje očistěte. Naneste na trn pracovního nástroje tenkou vrstvu maziva.



Odpojte elektrické nářadí od zdroje napájení.

Vrtací kladivo je vybaveno upevňovacím systémem klik-klik (bez nutnosti odtažení upínacího pouzdra (2) při montáži pracovního nástroje).

- Opřete vrtací kladivo o stabilní povrch.
- Vložte trn pracovního nástroje do sklíčidla (1) a zasuňte jej na doraz (může se stát, že bude třeba pracovní nástroj pootočit, aby se dostal do správné polohy) (**obr. A**).
- Pracovní nástroj je správně nasazen, pokud jej nelze vyjmout bez odtažení upínacího pouzdra sklíčidla.
- Pokud se pouzdro (2) zcela nevrátí do původní polohy, je třeba pracovní nástroj vyjmout a celý postup zopakovat.



Vysoké účinnosti při práci s vrtacím kladivem dosáhnete pouze při používání ostrých a nepoškozených pracovních nástrojů.

DEMONTÁŽ PRACOVNÍHO NÁSTROJE



Bezprostředně po ukončení činnosti může být pracovní nástroj horký. Zabraňte přímému kontaktu s nástrojem a používejte vhodné ochranné rukavice. Pracovní nástroj je třeba po vyjmutí očistit.



Odpojte elektrické nářadí od zdroje napájení.

- Odtáhněte upínací pouzdro (2) směrem dozadu a přidržte je.
- Druhou rukou vytáhněte pracovní nástroj směrem dopředu.

BEZPEČNOSTNÍ SPOJKA PROTI PŘETÍŽENÍ



Vrtací kladivo je vybaveno vnitřně nastavenou bezpečnostní spojkou proti přetížení. Vřetenem vrtacího kladiva se zastaví, jakmile dojde k zaseknutí pracovního nástroje, protože by to mohlo vést k přetížení elektrického nářadí.

PROVOZ / NASTAVENÍ

ZAPÍNÁNÍ / VYPÍNÁNÍ



Sítové napětí musí odpovídat velikosti napětí uvedené na typovém štítku vrtacího kladiva.



- Zapnutí** - stiskněte tlačítko zapínače (4) a přidržte je v této poloze (**obr. B**).
- Vypnutí** - uvolněte stisk tlačítka zapínače (4)

Blokování zapínače (nepřetržitý chod)

Zapínání:

- Stiskněte tlačítko zapínače (4) a přidržte je v této poloze.
- Stiskněte tlačítko pro blokování zapínače (3).
- Uvolněte stisk tlačítka zapínače (4).

Vypínání:

- Stiskněte a uvolněte tlačítko zapínače (4).



Rozsah otáček vřeten je regulován stupněm tlaku na tlačítko zapínače (4).

PŘEPÍNAČ PRO VOLBU REŽIMU



Vrtací kladivo je vybaveno 2-funkčním přepínačem pro volbu režimu (5). V závislosti na nastavení lze provádět vrtání bez příklepu nebo vrtání s příklepem (**obr. C**).

Při vrtání s příklepem je nutné slabé přitlačení na vrtací kladivo. Nadměrné přitlačení by zbytečně vedlo k příliš velkému zatížení motoru. Pravidelně kontrolujte technický stav pracovních nástrojů. V případě potřeby je nutno pracovní nástroje nabrousit nebo vyměnit.



Pol. 0 – normální vrtání / šroubování (symbol vrtáku)

Pol. 1 = vrtání s příklepem (symbol vrtáku a kladiva)

Nepokoušejte se změnit polohu přepínače pro volbu režimu, když motor vrtacího kladiva pracuje. Mohlo by to vést k vážnému poškození vrtacího kladiva a dokonce i k poranění uživatele. Nepoužívejte tříčelistové vrtací sklíčidlo, pokud je vrtací kladivo nastavené na provoz v režimu vrtání s příklepem. Toto sklíčidlo je určeno výhradně k vrtání bez příklepu (do dřeva nebo oceli).

VRTÁNÍ OTVORŮ

- Chcete-li vyvrtat otvor o velkém průměru, doporučujeme nejprve vyvrtat menší otvor a poté jej vrtáním rozšířit na požadovaný rozměr. Zabráníte tak možnému přetížení vrtacího kladiva.
- Při vytváření hlubokých otvorů vrtejte postupně, do menších hloubek, vyjímajte při tom vrták z otvoru, aby bylo možné odstranění třísek nebo prachu z otvoru.
- Dojde-li během vrtání k zaseknutí vrtáku, zareaguje bezpečnostní spojka proti přetížení. Neprodleně vrtací kladivo vypněte, abyste zabránili jeho poškození. Odstraňte zaseknutý vrták z otvoru.
- Držte vrtací kladivo v jedné ose s vrtaným otvorem. Neefektivnější práci zaručuje nastavení vrtáku v pravém úhlu k povrchu obráběného materiálu. Není-li zachována kolmost, může během práce dojít k zaseknutí nebo zlomení vrtáku v otvoru a tím i k poranění uživatele.

Při dlouhodobém vrtání při nízkých otáčkách vřetene hrozí přehřátí motoru. Je třeba dělat pravidelné přestávky v práci nebo nechat zařízení pracovat na maximálních otáčkách bez zatížení po dobu cca 3 min. Dbejte na to, aby nebyly zakryté otvory v krytu, které slouží k ventilaci motoru vrtacího kladiva.

VRTÁNÍ BEZ PŘÍKLEPU

- U takových materiálů jako je ocel, dřevo a umělá hmota lze provádět vrtání pomocí vrtacího kladiva za použití tříčelistového sklíčidla spolu s průchozím adaptérem. Sešroubujte tříčelistové sklíčidlo a adaptér a poté je umístěte do sklíčidla vrtacího kladiva (postupujte jako u vrtáků se stopkami SDS-PLUS) (**obr. D**).
- Používejte vrtáky z rychlořezných nebo uhlíkových ocelí (pouze pro dřevo a dřevu podobné materiály).
- Nepoužívejte tříčelistové vrtací sklíčidlo, pokud je vrtací kladivo nastavené na provoz v režimu vrtání s příklepem. Toto sklíčidlo je určeno výhradně k vrtání bez příklepu (do dřeva nebo oceli).

VRTÁNÍ S PŘÍKLEPEM

- Zvolte příslušný režim vrtání, v tomto případě vrtání s příklepem.
- Vložte do sklíčidla (1) vhodný vrták s drápkem typu SDS-PLUS.
- Pro dosažení co nejlepších výsledků je třeba používat kvalitní vrtáky s destičkami ze slinutého karbidu (vidia).
- Přitlačte vrták k obráběnému materiálu.
- Zapněte vrtací kladivo stisknutím tlačítka zapínače (4), mechanismus vrtacího kladiva by měl pracovat plynule a nářadí by se nemělo odrážet od povrchu obráběného materiálu.
- Případně můžete zvýšit otáčky přitlačením na tlačítko zapínače (4).

PÉČE A ÚDRŽBA

Před zahájením jakýchkoliv činností spojených s instalací, seřizováním, opravami nebo údržbou je nutno vytáhnout zástrčku napájecího kabelu ze síťové zásuvky.

- Udržujte vrtací kladivo vždy v čistotě.
- K čištění plastových součástí vrtacího kladiva nikdy nepoužívejte žádné žíravé prostředky.
- Po ukončení činnosti je nutno vrtací kladivo profouknout proudem stlačeného vzduchu za účelem odstranění nánosu prachu a zejména za účelem uvolnění ventilačních štěrbin v krytu motoru.
- Pravidelně kontrolujte stav uhlíkových kartáčů elektrického motoru (znečištěné nebo příliš opotřebované kartáče mohou způsobit nadměrné jiskření a pokles otáček vřetene vrtacího kladiva).

VÝMĚNA UHLÍKOVÝCH KARTÁČŮ

Opotřebované (kratší než 5 mm), spálené nebo prasklé uhlíkové kartáče motoru je třeba neprodleně vyměnit. Vždy je třeba vyměnit současně oba kartáče.

Uhlíkové kartáče smí vyměňovat pouze kvalifikovaná osoba za použití originálních dílů.

DOPLŇKOVÉ POKYNY K POUŽÍVÁNÍ VRTACÍHO KLADIVA

- Pro dosažení maximální účinnosti při práci s betonem je třeba na vrtací kladivo neustále mírně tláčit (ne příliš), jinak by totiž mohlo dojít ke snížení efektivity práce. Vrtací kladivo plněné pevným mazivem potřebuje určitou dobu na zahřátí, která závisí na teplotě okolí. Nové vrtací kladivo potřebuje před dosažením správné funkce čas na zaběhnutí. Tato doba činí cca 0,5 provozních hodin. Jak již bylo dříve

zmíněno, vysokou účinnost při práci zaručuje používání nabroušených nástrojů a péče o čistotu ventilačních otvorů.

Veškeré závady je nutno nechat odstranit u autorizovaného servisu výrobce.

TECHNICKÉ PARAMETRY

JMENOVITÉ ÚDAJE

Vrtací kladivo		
Parametr	Hodnota	
Napájecí napětí	230 V AC	
Kmitočet	50 Hz	
Jmenovitý výkon	550 W	
Otáčky bez zatížení	0 - 1000 min ⁻¹	
Frekvence příklepu	0 - 4600 min ⁻¹	
Maximální průměr vřetene	beton	22 mm
	ocel	13 mm
	dřevo	30 mm
Skličidlo	SDS - Plus	
Energie příklepu	1,5 J	
Třída ochrany	II	
Hmotnost	2,25 kg	
Rok výroby	2017	

ÚDAJE O HLUKU A CHVĚNÍ

Hladina akustického tlaku $L_{pA} = 86,2$ dB(A) $K = 3$ dB (A)

Hladina akustického výkonu $L_{wA} = 97,2$ dB(A) $K = 3$ dB (A)

Vážená hodnota zrychlení chvění: $a_h = 13,39$ m/s² $K = 1,5$ m/s²

OCHRANA ŽIVOTNÍHO PROSTŘEDÍ



Elektricky napájené výrobky nevyhazujte spolu s domácím odpadem, nýbrž odevzdejte je k likvidaci v příslušných závodech pro zpracování odpadu. Informace ohledně likvidace Vám poskytne prodejce nebo místní úřady. Použitá elektrická a elektronická zařízení obsahují látky škodlivé pro životní prostředí. Nerecyklovaná zařízení představují potenciální nebezpečí pro životní prostředí a zdraví osob.

* Právo na provádění změn je vyhrazeno.

„Grupa Topex Spółka z ograniczoną odpowiedzialnością“ Spółka komandytowa se sídlem ve Varšavě, na ul. Pograniczna 2/4 (dále jen: „Grupa Topex“) informuje, že veškerá autorská práva k obsahu tohoto návodu (dále jen: „návod“), včetně m.j. textu, použitých fotografií, schémat, výkresů a také jeho uspořádání, náleží výhradně firmě Grupa Topex a jsou právně chráněna podle zákona ze dne 4. února 1994, o autorských právech a právech příbuzných (sbírka zákonů z roku 2006 č. 90 položka 631 s pozdějšími změnami). Kopírování, zpracovávání, zveřejňování či modifikování celého návodu jakož i jeho jednotlivých částí pro komerční účely bez písemného souhlasu firmy Grupa Topex je přísně zakázáno a může mít za následek občanskoprávní a trestní stíhání.



PREKLAD PÔVODNÉHO NÁVODU NA POUŽITIE

VRTACIE KLADIVO 50G365

UPOZORNENIE: SKÔR, AKO ZAČNETE POUŽÍVAŤ TOTO ELEKTRICKÉ NÁRADIE, JE POTREBNÉ SI POZORNE PREČITAŤ TENTO NÁVOD A USCHOVAŤ HO NA ĎALŠIE POUŽITIE

DETAILNÉ BEZPEČNOSTNÉ PREDPISY

UPOZORNENIA TÝKAJÚCE SA PRÁCE S VRTACÍM KLADIVOM
Poznámka:

Skôr, ako pristúpite k činnostiam súvisiacim s nastavovaním, údržbou (výmenou vrtáka) alebo opravou, vytiahnite konektor napájacieho kábla zo sieťovej zásuvky.

- **Pri práci so zariadením používajte prostriedky na ochranu sluchu.** Vystavovanie sa hluku môže spôsobiť stratu sluchu.
- **Elektrické náradie používajte s prídavnými rukovätami, ktoré sú súčasťou príslušenstva elektrického náradia.** Strata kontroly môže spôsobiť zranenie obsluhujúcej osoby.
- **Pri vykonávaní prác, počas ktorých môže zariadenie naraziť na skryté elektrické káble, držte elektrické zariadenie výhradne**

za izolované rukoväte. Kontakt s elektrickým káblom môže mať za následok prenos napätia na kovové súčiastky elektrického zariadenia a spôsobiť zranenie elektrickým prúdom.

- **Používajte vhodné prístroje na lokalizáciu skrytých napájacích káblov.** Kontakt s káblami pod napätím môže spôsobiť vznik požiaru alebo zranenia elektrickým prúdom. Poškodenie plynového potrubia môže mať za následok výbuch. Vniknutie do vodovodného potrubia môže mať za následok zranenie elektrickým prúdom a veľké materiálne škody.
- **Pred pripojením elektrického náradia vždy skontrolujte napájací kábel; ak skonštatujete poškodenie, o výmenu za nový požiadajte v oprávnenej servisnej dielni.**
- **Elektrické náradie počas práce vždy držte obidvomi rukami a vždy stojte v stabilnej pracovnej pozícii. Rukoväte udržiavajte v čistote.** Elektrické náradie držané obidvomi rukami je bezpečnejšie.
- **Ak elektrické náradie pri práci držíte v hornej polohe, postavte sa do stabilnej polohy a ubezpečte sa, či sa dole nenachádzajú nepovolane osoby.**
- **Vyhýbajte sa kontaktu s otáčajúcimi sa súčiastkami.** Kontakt s otáčajúcimi sa časťami elektrického náradia, najmä príslušenstva, môže viesť k zraneniam.
- **Pred odložením elektrického náradia, počkajte, kým sa nezastaví.** Pracovný nástroj sa môže zablokovať a spôsobiť stratu kontroly nad elektrickým náradím.
- **Pracujúce elektrické náradie neotáčajte smerom k iným osobám, ani k sebe.**
- **Počas práce používajte masku proti prachu na ochranu dýchacích ciest.**

POZOR! Zariadenie slúži na prácu v interiéri.

Napriek použitiu vo svojej podstate bezpečnej konštrukcie, používaniu bezpečnostných prostriedkov a dodatočných ochranných prostriedkov, vždy existuje minimálne riziko vzniku úrazov pri práci.

Vysvetlenie použitých piktogramov.

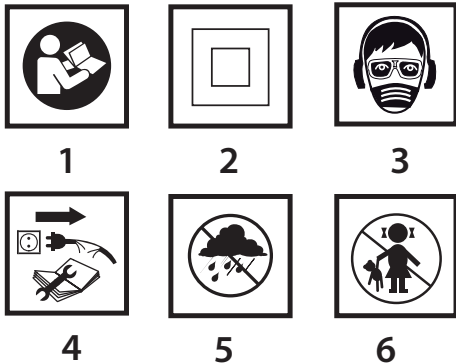

1. Prečítajte si návod na obsluhu, dodržiavajte výstrahy a bezpečnostné pokyny, ktoré sa v ňom nachádzajú.
2. Náradie s izoláciou druhej triedy.
3. Používajte prostriedky osobnej ochrany (chrániče očí, ochranu sluchu, ochrannú masku proti prachu)
4. Skôr, ako začnete činnosti súvisiace s údržbou alebo opravou zariadenia, odpojte napájací kábel.
5. Chráňte pred dažďom.
6. Zabráňte prístupu detí do blízkosti zariadenia.

KONŠTRUKCIA A POUŽITIE

Vrtacie kladivo je ručné elektrické náradie s izoláciou 2. triedy. Náradie je poháňané jednofázovým komutátorovým motorom, ktorého rýchlosť otáčania je redukovaná pomocou ozubeného súkolesia. Vrtacie kladivo možno používať na vrtanie otvorov v režime práce s príklepom alebo bez príklepu. Môže sa používať v oblasti vykonávania opravársko-stavebných, stolárskych prác, ako aj všetkých činností z oblasti domáceho majstrovania.

Elektrické náradie nepoužívajte v rozpore s jeho určením.

VYSVETLIVKY KU GRAFICKEJ ČASTI

Nižšie uvedené číslovanie sa vzťahuje na súčasti zariadenia zobrazené v grafickej časti tohto návodu.

1. Upínací mechanizmus SDS-PLUS
2. Upínacie puzdro
3. Poistné tlačidlo spínača
4. Spínač
5. Prepínač režimu vrtania
6. Prídavné držadlo

7. Lišta zarážky hĺbky vrtania

8. Krídlová matica na upínanie lišty hĺbkovej zarážky

* Obrázok s výrobkom sa nemusia zhodovať

VYSVETLIVKY POUŽITÝCH GRAFICKÝCH ZNAČIEK



POZOR



UPOZORNENIE



MONTÁŽ/NASTAVENIA



INFORMÁCIA

VYBAVENIE A PRÍSLUŠENSTVO

- | | |
|---------------------------------|--------|
| 1. Vrtáky | - 3 ks |
| 2. Zarážka hĺbky vrtania | - 1 ks |
| 3. Prídavné držadlo | - 1 ks |
| 4. Prenosný kufrík | - 1 ks |
| 5. Sklúčidlo na vrtáky + kľúčik | - 1 ks |
| 6. Adaptér sklúčidla | - 1 ks |

PRED UVEDENÍM DO PREVÁDZKY

INŠTALÁCIA PRÍDAVNÉHO DRŽADLA

Z bezpečnostných dôvodov pri práci s vrtacím kladivom je vždy potrebné používať prídavné držadlo (6), ktoré môže byť upevnené v ľubovoľnej polohe.



- Uvoľnite otočný gombík blokujúci manžetu držadla (6) tak, že ho otočíte doľava.
- Nasuňte manžetu rukoväte na valcovitú časť tela vrtacieho kladiva.
- Otočte do najvhodnejšej polohy.
- Dotiahnite blokujúci otočný gombík doprava tak, aby ste upevnili držadlo.

INŠTALÁCIA ZARÁŽKY HĽBKY VRTANIA



Zarážka (7) slúži na stanovenie hĺbky, po ktorú sa bude vrták ponárať do materiálu.

- Uvoľnite krídlovú maticu (8) na manžete prídavného držadla (6).
- Vsuňte lištu zarážky (7) do otvoru na manžete držadla.
- Nastavte požadovanú hĺbku vrtania.
- Dotiahnite krídlovú maticu (8).

MONTÁŽ A VÝMENA PRACOVNÝCH NÁSTROJOV



Vrtacie kladivo je prispôbené na prácu s pracovnými nástrojmi, ktoré majú upínací mechanizmus typu SDS-PLUS. Pred začatím práce vyčistite vrtacie kladivo a pracovné nástavce. Použite mazivo a naneste ho v tenkej vrstve na stopku pracovného nástroja.



Odpojte elektrické náradie od zdroja napájania.

Vrtacie kladivo má systém upínania „click“ (pri montáži pracovných nástavcov nie je nevyhnutné odtiahnuť upínacie puzdro (2)).

- Vrtacie kladivo oprite o pevný povrch.
- Vložte stopku pracovného nástroja do upínacieho mechanizmu (1) a zasúvajte ju na doraz (možno bude potrebné otočiť pracovný nástroj, až kým zaujme správnu polohu) (**obr. A**).
- Pracovný nástroj je správne osadený, ak sa nedá vybrať bez toho, aby ste odtiahli puzdro upínajúce úchyt.
- Ak sa puzdro (2) nevracia úplne do prvotnej polohy, vyberte pracovný nástroj a celú operáciu zopakujte.



Vysoká výkonnosť vrtacieho kladiva pri práci sa dosiahne iba vtedy, ak sa používajú ostré a nepoškodené pracovné nástroje.



DEMONTÁŽ PRACOVNÝCH NÁSTROJOV

Hneď po ukončení práce môžu byť pracovné nástroje horúce. Vyhňte sa priamemu kontaktu s nimi a použite vhodné ochranné rukavice. Pracovné nástroje po vybratí očistite.



Odpojte elektrické náradie od zdroja napájania.

- Upínacie puzdro (2) odtiahnite dozadu a pridržte ho.
- Druhou rukou potiahnite pracovný nástroj dopredu.

POISTKA PROTI PREŤAŽENIU



Vrtacie kladivo je vybavené vnútorne nastavenou spojkou, ktorá vypína pri preťažení. Vreteno vrtacieho kladiva sa zastavuje hneď, ako sa pracovný nástroj zasekne, čo by mohlo spôsobiť preťaženie elektrického náradia.

PRÁCA / NASTAVENIA

ZAPÍNANIE / VYPÍNANIE

 **Napätie v sieti musí zodpovedať hodnote el. napätia uvedenej na popisnom štítku vrtacieho kladiva.**

 **Zapnutie** – stlačte tlačidlo spínača (4) a podržte ho v tejto polohe (obr. B).

Vypnutie – uvoľnite tlak na tlačidlo spínača (4).

Zablokovanie spínača (nepretržitá prevádzka)

Zapínanie:

- Stlačte tlačidlo spínača (4) a podržte ho v tejto polohe.
- Stlačte tlačidlo blokovania spínača (3).
- Uvoľnite tlak na tlačidlo spínača (4).

Vypínanie:

- Stlačte a pustite tlačidlo spínača (4).

 Rozsah rýchlosti otáčania vretena sa reguluje silou tlaku na tlačidlo spínača (4).

PREPÍNAČ PRACOVNÉHO REŽIMU

 Vrtacie kladivo je vybavené 2-funkčným prepínačom pracovného režimu (5). V závislosti od nastavenia možno vykonávať vrtanie bez príklepu alebo príklepové vrtanie (obr. C).

Príklepové vrtanie si vyžaduje minimálny tlak vrtacieho kladiva. Nadmerný tlak by zbytočne spôsobil nadmerné zaťaženie motora. Pravidelne kontrolujte technický stav pracovných nástrojov. V prípade potreby pracovné nástroje nabrúste alebo vymeňte.

 **Pol 0** – normálne vrtanie/ skrutkovanie (symbol vrtáka)

Pol 1 – príklepové vrtanie (symbol vrtáka a kladiva)

 **Nepokúšajte sa meniť polohu prepínačov pracovných režimov počas činnosti motora vrtacieho kladiva. Takáto činnosť by mohla spôsobiť vážne poškodenie vrtacieho kladiva, ale aj zranenie obsluhujúcej osoby. Nepoužívajte trojčelustové vrtacie skľučovadlo, ak je vrtacie kladivo nastavené na prácu v režime príklepového vrtania. Toto skľučovadlo je určené výlučne na vrtanie bez príklepu (do dreva alebo ocele).**

VRTANIE OTVOROV

-  Pri vrtaní otvoru s veľkým priemerom začnite tak, že najskôr vyvrtáte menší otvor a následne ho rozvrtajte do požadovaných rozmerov. Vyhnite sa tým prípadnému preťaženiu vrtacieho kladiva.
- Pri vrtaní hlbokých otvorov vrtajte postupne, do menších hĺbok, vyťahnite vrták z otvoru, aby sa dali z otvoru odstrániť piliny alebo prach.
- Ak sa zasekne vrták počas vrtania, uvedie sa do činnosti spojka vypínajúca pri preťažení. Vtedy vrtacie kladivo okamžite vypnite, aby nedošlo k jeho poškodeniu. Vyťahnite zaseknutý vrták z otvoru.
- Vrtacie kladivo udržiavajte v osi vrtaného otvoru. Najefektívnejšiu prácu zabezpečí postavenie vrtáka kolmo na plochu obrábaného materiálu. V prípade, že pri práci nie je dodržané kolmé postavenie, môže dôjsť k zaseknutiu alebo zlomeniu vrtáka v otvore, ako aj k zraneniu obsluhujúcej osoby.

 **Pri dlhotrvajúcom vrtaní pri nízkej rýchlosti otáčania vretena hrozí prehriatie motora. Pri práci dodržiavajte pravidelné prestávky alebo umožnite, aby zariadenie pracovalo naprázdno pri maximálnych otáčkach približne 3 minúty. Dbajte na to, aby ste nezakryli otvory v plášti slúžiace na vetranie motora vrtacieho kladiva.**



VRTANIE BEZ PRÍKLEPU

 Materiály ako oceľ, drevo a plastické hmoty sa môžu vrtacím kladivom vrtáť pri použití trojčelustového vrtacieho skľučovadla spolu s adaptérom. Zmontujte ich tak, že zatiahnete trojčelustové skľučovadlo a adaptér, a následne vložte do upínacieho mechanizmu vrtacieho kladiva (postupujte ako v prípade vrtákov s upínaním mechanizmom SDS-PLUS) (obr. D).

Používajte vrtáky z rýchloreznych ocelí alebo uhlíkových ocelí (iba do dreva a do materiálov na báze dreva).

 **Nepoužívajte trojčelustové vrtacie skľučovadlo, ak je vrtacie kladivo nastavené na prácu v režime príklepového vrtania. Toto skľučovadlo je určené výlučne na vrtanie bez príklepu (do dreva alebo ocele).**

PRÍKLEPOVÉ VRTANIE

-  Vyberte vhodný režim vrtania, v tomto prípade príklepové vrtanie.
-  Vložte do upínacieho mechanizmu (1) vhodný vrták so stopkou typu SDS-PLUS.
- Na dosiahnutie najlepšieho výsledku používajte vysokokvalitné vrtáky s doštičkami zo spekaného karbidu (vidiový).
- Pritlačte vrták k obrábanému materiálu.
- Zapnite vrtacie kladivo pomocou tlačidla spínača (4), mechanizmus vrtacieho kladiva by mal pracovať plynule a náradie by nemalo

odsakovať od povrchu obrábaného materiálu.

- Ak je potrebné, zvýšte rýchlosť otáčok tak, že stlačíte tlačidlo spínača (4).

OŠETROVANIE A ÚDRŽBA

 **Skôr, ako začnete akúkoľvek činnosť súvisiacu s inštaláciou, nastavovaním, opravou alebo údržbou, vyberte konektor napájacieho kábla zo sieťovej zásuvky.**

- Vrtacie kladivo vždy udržiavajte v čistote.
- Na čistenie plastových častí vrtacieho kladiva nepoužívajte žieraviny.
- Po skončení práce, aby sa odstránil nános prachu, vrtacie kladivo prečistite stlačeným vzduchom, predovšetkým preto, aby sa uvoľnili vetracie štrbiny v plášti motora.
- Pravidelne kontrolujte stav uhlíkových kefiiek elektrického motora (špinavé alebo príliš opotrebované kefy môžu spôsobiť nadmerné iskrenie a pokles rýchlosti otáčania vretena vrtacieho kladiva).

VÝMENA UHLÍKOVÝCH KEFIEK

 **Opotrebované (kratšie ako 5 mm), zhorené alebo prasknuté uhlíkové kefy motora treba okamžite vymeniť.**

Vždy sa súčasne vymieňajú obe kefy.

Výmenu uhlíkových kefiiek zverte výhradne kvalifikovanej osobe pri použití výhradne originálnych súčiastok.

ĎALŠIE INŠTRUKCIE PRE PRÁCU S VRTACÍM KLADIVOM

 Na dosiahnutie najlepšej účinnosti pri práci v betóne treba na vrtacie kladivo vyvíjať stály, primeraný tlak (nie príliš veľký), pretože to by mohlo spôsobiť pokles efektívnosti práce. Vrtacie kladivo naplnené pevným mazacím číniidom si vyžaduje istý čas na zahriatie, v závislosti od teploty okolia. Nové vrtacie kladivo potrebuje istý čas „na rozbehnutie“, kým získa úplnú spoľahlivosť pri práci. Tento čas predstavuje asi 0,5 hodín práce. Ako už bolo spomenuté skôr, vysokú účinnosť pri práci zabezpečuje používanie nabrúsených nástrojov a starostlivosť o čistotu vetracích otvorov.

 Akékoľvek poruchy musia byť odstránené autorizovaným servisom výrobcu.

TECHNICKÉ PARAMETRE

MENOVITÉ ÚDAJE

Vrtacie kladivo		
Parameter	Hodnota	
Napájacie napätie	230 V AC	
Frekvencia	50 Hz	
Nominálny výkon	550 W	
Počet otáčok bez zaťaženia	0 - 1000 min ⁻¹	
Frekvencia príklepu	0 - 4600 min ⁻¹	
Maximálny priemer vrtania	betón	22 mm
	oceľ	13 mm
	drevo	30 mm
Upínací mechanizmus	SDS - Plus	
Energia príklepu	1,5 J	
Ochranná trieda	II	
Hmotnosť	2,25 kg	
Rok výroby	2017	

ÚDAJE TÝKAJÚCE SA HLUČNOSTI A VIBRÁCIÍ

Hladina akustického tlaku $L_{pA} = 86,2 \text{ dB(A)}$ $K = 3 \text{ dB(A)}$

Hladina akustického výkonu $L_{WA} = 97,2 \text{ dB(A)}$ $K = 3 \text{ dB(A)}$

Zistená hodnota zrýchlení vibrácií: $a_h = 13,39 \text{ m/s}^2$ $K = 1,5 \text{ m/s}^2$

OCHRANA ŽIVOTNÉHO PROSTREDIA

 Výrobky napájané elektrickým prúdom sa nesmú likvidovať spoločne s domovým odpadom, ale majú byť odovzdané na recykláciu na určenom mieste. Informáciu o užitkovani poskytne predajca výrobku alebo miestne orgány. Opotrebované elektrické a elektronické zariadenia obsahujú látky negatívne pôsobiace na životné prostredie. Zariadenie, ktoré nie je odovzdané na recykláciu, predstavuje možnú hrozbu pre životné prostredie a ľudské zdravie.

* Právo na zmenu je vyhradené.

„Grupa Topex Spółka z ograniczoną odpowiedzialnością“ Spółka komandytowa so sídlom vo Varšave, ul. Pograniczna 2/4 (ďalej iba: „Grupa Topex“) informuje, že všetky autorské práva k obsahu tohto návodu (ďalej iba: „Návod“), v rámci toho okrem iného k jeho textom, uvedeným fotografiám, obrázkom a k jeho štruktúre, patria výhradne spoločnosti Grupa Topex a podliehajú právnej ochrane podľa zákona zo dňa 4. februára 1994, O autorských a obdobných právach (tj. Dz. U. 2006 Nr 90 Poz 631 v znení

neskorših zmieni). Kopirovanie, spracovávanie, publikovanie, úprava tohto Návodu ako celku alebo jeho jednotlivých častí na komerčné účely, bez písomného súhlasu spoločnosti Grupa Topex, je prísne zakázané a môže mať za následok občianskoprávne a trestnoprávne dôsledky.

SI

PREVOD IZVIRNIH NAVODIL

VRTALNO KLADIVO 50G365

POZOR: PRED PRIČETKOM UPORABE ELEKTRIČNEGA ORODJA JE TREBA POZORNO PREBRATI SPODNJA NAVODILA IN JIH SHRANITI ZA NADALJNJO UPORABO.

SPECIFIČNI VARNOSTNI PREDPISI

OPOZORILA V ZVEZI Z DELOM Z VRTALNIM KLADIVOM

Pozor:

Pred opravili v zvezi z regulacijo, popravilom ali oskrbo (menjava svedra) je treba izvleči vtič napajalnega kabla iz omrežne vtičnice.

- **Med delom je treba uporabljati sredstva za zaščito sluha.** Izpostavljenost na hrup lahko povzroči izgubo sluha.
- **Električno orodje uporabljajte skupaj z dodatnimi ročaji, priloženimi električnemu orodju.** Izguba nadzora lahko povzroči telesne poškodbe uporabnika.
- **Med deli, pri katerih lahko naletite na zakrite električne kable, je treba električno orodje držati izključno za izolirane ročaje.** Stik z električnim orodjem lahko povzroči prenos napetosti na kovinske elemente električnega orodja in električni udar.
- **Uporabljati je treba ustrezne aparate za lokalizacijo zakritih napajalnih kablov.** Stik s kablom pod napetostjo lahko povzroči nastanek požara ali električni udar. Poškodba plinskega kabla lahko povzroči eksplozijo. V primeru predrtja vodovodnih cevi lahko pride do električnega udara in velike materialne škode.
- **Pred priklopom brusilnika je treba vedno preveriti napajalni kabel, v primeru ugotovitve poškodbe ga je treba zamenjati v pooblaščenih servisnih delavnicah.**
- **Električno orodje je treba med delom vedno držati z obema rokama in vzdrževati stabilen delovni položaj.** Skrbite za čistost ročajev. Električno orodje, državo z obema rokama, je varnejše.
- **Med delom z električnim orodjem nad glavo se je treba stabilno postaviti in prepričati, da spodaj ni drugih oseb.**
- **Izogibati se je treba dotiku z obračajočimi se elementi.** Dotikanje obračajočih se delov električnega orodja, zlasti pribora, lahko povzroči telesne poškodbe.
- **Pred odložitvijo električnega orodja je treba počakati, da se zaustavi.** Delovno orodje se lahko zablokira in povzroči izgubo nadzora na električnim orodjem.
- **Delujočega električnega orodja ni dovoljeno usmeriti na druge osebe ali k sebi.**
- **Med delom uporabljajte protiprašno masko, da bi zavarovali dihalne poti.**

POZOR! Naprava je namenjena notranjemu delu.

Navkljub že v osnovi varni konstrukciji, uporabi varovalnih sredstev in dodatnih zaščitnih sredstev med delom vedno obstaja tveganje poškodbe.

Pojasnilo uporabljenih simbolov

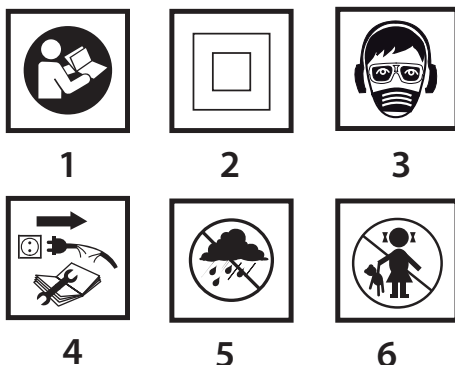

1. Preberi navodila, upoštevaj v njih navedena varnostna opozorila in pogoje!
2. Naprava z izolacijo drugega razreda.
3. Uporabljajte osebna zaščitna sredstva (zaščitna očala, protihrupni naušniki, maska proti prahu)
4. Pred pričetkom oskrbe ali popravil izklopite napajalni kabel.
5. Varujte pred dežjem.
6. Otrokom ne dopustite, da pridejo v stik z orodjem.

ZGRADBA IN NAMEN

Vrtalno kladivo je ročno električno orodje z izolacijo razreda II. Orodje poganja enofazni motor s komutatorjem, katerega vrtilna hitrost se reducira z zobato prestavo. Vrtalno kladivo je mogoče uporabljati za vrtnanje odprtín z udarnim načinom ali brez njega. Uporabljajo se za obnovitveno-gradbena dela, mizarska dela in za vsa dela na področju individualnega amaterskega dela (naredi si sam).



Uporaba električnega orodja, ki ni v skladu z njegovim namenom, ni dovoljena.

OPIS GRAFIČNIH STRANI

Spodnje oštevilčenje se nanaša na elemente orodja, ki so predstavljeni na grafičnih straneh priloženih navodil.

1. Vpenjalo SDS-PLUS
2. Vpenjalna objemka
3. Tipka za blokado vklopne tipke
4. Vklonpa tipka
5. Preklopnik delovnega načina
6. Dodatni ročaj
7. Letev omejevalnika globine vrtnanja
8. Matica za pritrditev letve omejevalnika

* Obstajajo lahko razlike med sliko in izdelkom

OPIS UPORABLJENIH GRAFIČNIH ZNAKOV



POZOR



OPOZORILO



NAMESTITEV/NASTAVITVE



INFORMACIJA

OPREMA IN PRIBOR

- | | |
|-----------------------------|---------|
| 1. Svedri | - 3 kos |
| 2. Omejevalnik globine | - 1 kos |
| 3. Dodatni ročaj | - 1 kos |
| 4. Prenosni kovček | - 1 kos |
| 5. Vrtalno vpenjalo + ključ | - 1 kos |
| 6. Adapter za vpenjalo | - 1 kos |

PRIPRAVA NA UPORABO

NAMESTITEV DODATNEGA ROČAJA

Iz varnostnih razlogov je pri uporabi vrtalnega kladiva treba uporabljati dodatni ročaj (6), katerega je mogoče pritrditi v poljuden položaj.

- Sprostite gumb, ki blokira objemko ročaja (6), tako da ga zavrtite v levo.
- Objemko ročaja namestite na valjasti del ohišja vrtalnega kladiva.
- Obrnite v najprimernejši položaj.
- Privijte gumb, ki blokira ročaj, v desno, da se fiksira ročaj.

NAMESTITEV OMEJEVALNIKA GLOBINE VRTNANJA



- Omejevalnik (7) služi za nastavitve globine poglobitve svedra v material.
- Sprostite matico (8) na objemki dodatnega ročaja (6).
- Potisnite letev omejevalnika (7) v odprtino objemke ročaja.
- Nastavite željeno globino vrtnanja.
- Zategnite matico (8).

NAMESTITEV IN MENJAVA DELOVNIH ORODIJ



Vrtalno kladivo je prilagojeno za delo z delovnimi orodji, ki imajo nastavke tipa SDS-PLUS. Pred pričetkom dela je treba očistiti vrtalno kladivo in delovna orodja. Nanesite tanko plast priložene masti na steblo delovnega orodja.



Izklopite električno orodje iz napajanja.

Vrtalno kladivo ima vgrajeni sistem vpenjanja clic-clic (ni potrebe pomika vpenjalne objemke (2) med namestitvijo delovnega orodja).

- Vrtalno kladivo oprite na stabilno površino.
- Vložite steblo delovnega orodja v vpenjajo (1), potisnite ga do naslona (morda je potrebno obrniti delovno orodje, da se orodje pravilno namesti) (slika A).
- Delovno orodje je pravilno nameščeno, če ga ni mogoče izvleči brez pomika vpenjalne objemke vpenjala.
- Če se objemka (2) ne vrne popolnoma v prvotni položaj, je treba izvleči delovno orodje in ponoviti celoten postopek.

 **Visoko učinkovitost dela z vrtalnimi kladivi se doseže le takrat, ko so uporabljena ostra in nepoškodovana delovna orodja.**

ODSTRANITEV DELOVNEGA ORODJA

 **Takoj po končanju dela so lahko delovna orodja vroča. Treba se je izogibati neposrednemu stiku z njimi in uporabljati ustrezne zaščitne rokavice. Delovna orodja je treba po odstranitvi iz orodja očistiti.**

 **Izklopite električno orodje iz napajanja.**

- Vpenjalno objemko potisnite nazaj in jo držite v tem položaju (2).
- Z drugo roko potisnite delovno orodje naprej.

PREOBREMENITVENA SKLOPKA

 Vrtalno kladivo je opremljeno z vgrajeno preobremenitveno sklopko. Vreteno vrtalnega kladiva se zaustavi, če se delovno orodje uklešči, kar bi lahko povzročilo preobremenitev električnega orodja.

UPORABA / NASTAVITVE

VKLOP / IZKLOP

 **Napetost omrežja mora ustrezati vrednosti napetosti, ki je podana na označni tablici vrtalnega kladiva.**

 **Vklop** – pritisnite vklopno tipko (4) in jo držite v tem položaju (slika B).

 **Izklop** – sprostite pritisk na vklopni tipki (4).

Blokada vklopne tipke (stalno delo)

Vklop:

- Pritisnite vklopno tipko (4) in jo držite v tem položaju.
- Pritisnite gumb za blokado vklopne tipke (3).
- Sprostite pritisk na vklopni tipki (4).

Izklop:

- Pritisnite in spustite vklopno tipko (4).

 Območje vrtilne hitrosti vretena je regulirano s stopnjo pritiska na vklopno tipko (4).

PREKLOPNIK ZA NAČIN DELA

 Vrtalno kladivo je opremljeno z 2-funkcijskim preklopnikom načina dela (5). Glede na nastavev je mogoče opravljati vrtenje z udarnim načinom ali brez njega (slika C).

Vrtenje z udarnim načinom zahteva neznamenit pritisk na vrtalno kladivo. Prekomerni pritisk bi po nepotrebnem povzročil delovanje prevelike obremenitve na motor. Redno je treba preverjati tehnično stanje delovnih orodij. Delovno orodje je treba po potrebi naostriti ali zamenjati.

 **Poz 0** – normalno vrtenje/vijačenje (simbol svedra)

 **Poz 1** – vrtenje z udarnim načinom (simbol svedra in kladiva)

 **Ni dovoljeno opravljati menjave položaja preklopnika načina dela medtem, ko dela motor vrtalnega kladiva. To bi lahko privedlo do resne poškodbe vrtalnega kladiva in celo do poškodbe uporabnika. Uporaba 3-čeljustnega vpenjala takrat, ko je vrtalno kladivo nastavljeno za delo v udarnem načinu, ni dovoljena. To vpenjalo je namenjeno izključno za vrtenje brez udarnega načina (v les ali jeklo).**

UPORABA

VRTANJE ODPRTIN

-  V primeru, da želite izvrtati odprtino z velikim premerom, se najprej priporoča vrtenje manjše odprtine, kasneje pa se opravi dodatno vrtenje za njeno razširitev na željeno dimenzijo. S tem se izognete preobremenitvi vrtalnega kladiva.
- Pri vrtenju globokih odprtin je treba vrtati postopoma, najprej manjšo globino nakar je treba odstraniti sveder iz odprtine, da bi se odstranili opilki ali prah iz odprtine.
- Če pride do ukleščenja svedra med vrtenjem se vklopi preobremenitvena sklopka. Treba je takoj izključiti vrtalno kladivo, da ne bi prišlo do poškodbe le-tega. Odstranite ukleščeni sveder iz odprtine.
- Vrtalno kladivo je treba držati v osi vrtane odprtine. Najučinkoviteše delo zagotovi nastavev svedra pravokotno na površino

obdelovanega materiala. V primeru, da pravokotnost med delom ni ohranjena, lahko pride do ukleščenja ali zloma svedra v odprtini ter obenem do poškodbe uporabnika.



Dolgotrajno vrtenje pri nizki hitrosti vrtenja vretena lahko povzroči pregretje motorja. Vrtenje je treba občasno prekiniti ali omogočiti, da naprava deluje na maksimalnih obratih brez obremenitve približno 3 minute. Paziti je treba, da ne pride do zakritja odprtin v ohišju, ki služijo za zračenje motorja vrtalnega kladiva.

VRTANJE BREZ UDARNEGA NAČINA



V materiale, kot so jeklo, les in umetne snovi, je mogoče vrtati s pomočjo vrtalnega kladiva z uporabo 3-čeljustnega vpenjala z adapterjem. Zmontirajte s privitjem 3-čeljustno vpenjalo in adapter in to potem namestite v vpenjalo vrtalnega kladiva (postopek je identičen kot v primeru svedrov z nastavkom SDS-PLUS) (slika D).

Treba je uporabljati svedre iz hitroreznega jekla ali iz ogljikovih jekel (samo v lesu in lesu podobnih materialih).



Uporaba 3-čeljustnega vpenjala takrat ko je vrtalno kladivo nastavljeno za delo v udarnem načinu ni dovoljena. To vpenjalo je namenjeno izključno za vrtenje brez udarnega načina (v les ali kovino).

VRTANJE Z UDARNIM NAČINOM



- Izberite ustrezn način vrtenja, v tem primeru vrtenje z udarnim načinom.
- V vpenjalo (1) namestite sveder s stebлом tipa SDS-PLUS.
- Da bi dosegli najboljši rezultat je treba uporabljati svedre visoke kakovosti s prevleko iz volframovega karbida (vidia).
- Pritisnite sveder na obdelovani material.
- S pritiskom na vklopno tipko (4) vključite vrtalno kladivo, mehanizem vrtalnega kladiva mora delovati tekoče, orodje se ne sme odbijati od površine obdelovanega materiala.
- Po potrebi je mogoče povečati vrtljaje s pritiskom na vklopno tipko (4).

OSKRBA IN HRANJENJE



Pred vsakršnimi opravili v zvezi z namestitvijo, regulacijo, popravilom ali oskrbo je treba odstraniti vtič napajalnega kabla iz omrežne vtičnice.

- Vrtalno kladivo je treba hraniti v čistem stanju.
- Za čiščenje plastičnih elementov vrtalnega kladiva nikoli ni dovoljena uporaba nikakršnih jedkih snovi.
- Po zaključku dela je treba, z namenom odstranitve nabranega prahu, s komprimiranim zrakom očistiti vrtalno kladivo.
- Redno je treba nadzorovati stanje oglenih ščetk električnega motorja (prekomerno umazane ali izrabljene ščetke lahko povzročijo prekomerno iskenje in upad vrtilne hitrosti vretena vrtalnega kladiva).

MENJAVA OGLENIH ŠČETK



Izrabljene (krajše od 5 mm), zažgane ali počene oglene ščetke motorja je treba takoj zamenjati. Vedno je treba hkrati opraviti menjavo obeh ščetk.

Postopek menjave oglenih ščetk je treba zaupati izključno kvalificirani osebi, ki uporablja originalne dele.

DODATNA NAVODILA ZA UPORABO VRTALNEGA KLAJAVA



Da bi dosegli največjo učinkovitost dela v betonu je treba na vrtalno kladivo vršiti stalen, enakomeren pritisk (ne prekomeren), sicer lahko pride do upada učinkovitosti dela. Vrtalno kladivo, stalno polnjeno z mazivom, zahteva določen čas, da se segreje, odvisno od temperature okolice. Novo vrtalno kladivo potrebuje nekaj časa, preden doseže polno delovno sposobnost. To obdobje traja približno 0,5 delovnih ur. Kot je bilo že prej omenjeno, visoko učinkovitost dela zagotavlja uporaba naostrenih orodij in skrb za čistost prezračevalnih odprtin.



Vse napake mora opraviti pooblaščen servis proizvajalca.

TEHNIČNI PARAMETRI

NAZIVNI PODATKI

Vrtalno kladivo	
Parameter	Vrednost
Napetost napajanja	230 V AC
Frekvenca	50 Hz
Nazivna moč	550 W
Vrtilna hitrost brez obremenitve	0 - 1000 min ⁻¹
Frekvenca udarcev	0 - 4600 min ⁻¹

Največji premer vrtanja	beton	22 mm
	jeklo	13 mm
	les	30 mm
Vpenjalo	SDS - Plus	
Udarna energija	1,5 J	
Razred zaščite	II	
Teža	2,25 kg	
Leto izdelave	2017	

PODATKI O HRUPU IN VIBRACIJAH

Stopnja zvočnega pritiska $L_{pA} = 86,2$ dB(A) $K = 3$ dB (A)

Stopnja zvočne moči $L_{wA} = 97,2$ dB(A) $K = 3$ dB (A)

Stopnja vibracij: $a_h = 13,39$ m/s² $K = 1,5$ m/s²

VAROVANJE OKOLJA



Električno napajani izdelki ni dovoljeno mešati s gospodinjstvi odpadki, ampak jih morajo odstraniti ustrezne službe. Podatki o službah za odstranitev odpadkov so na voljo pri prodajalcu ali lokalnih oblasteh. Porabljeni električni in elektronski orodje vsebuje okolju škodljive snovi. Orodje, ki ni oddano v reciklažo, predstavlja potencialno nevarnost za okolje in zdravje ljudi.

* Pridržana pravica do izvajanja sprememb.

„Grupa Topex Spółka z ograniczoną odpowiedzialnością“ Spółka komandytowa s sedežem v Varšavi, ul. Pograniczna 2/4 (v nadaljevanju „Grupa Topex“), sporoča, da so vse avtorske pravice v zvezi z vsebino teh navodil (v nadaljevanju „Navodila“) med drugim v zvezi z besedili, shemami, risbami, kakor tudi sestavo, izključna last Grupa Topex in so predmet zakonske zaščite v skladu z zakonom z dne 4. februarja 1994 o avtorskih pravicah in intelektualni lastnini (Ur. l. 2006 št. 90/631 s kasnejšimi spremembami). Kopiranje, obdelava, objava in spreminjanje Navodil v komercialne namene, kot tudi njihovih posameznih elementov, je brez pisne odobritve Grupa Topex strogo prepovedano in lahko privede do civilne in kazenske odgovornosti.



ΜΕΤΑΦΡΑΣΗ ΤΟΥ ΠΡΩΤΟΤΥΠΟΥ ΤΩΝ ΟΔΗΓΙΩΝ ΧΡΗΣΗΣ

ΚΡΟΥΣΤΙΚΟ ΔΡΑΠΑΝΟ 50G365

ΠΡΟΣΟΧΗ: ΠΡΟΤΟΥ ΞΕΚΙΝΗΣΕΙ Η ΧΡΗΣΗ ΤΟΥ ΗΛΕΚΤΡΙΚΟΥ ΕΡΓΑΛΕΙΟΥ, ΟΦΕΙΛΕΤΕ ΝΑ ΔΙΑΒΑΣΕΤΕ ΠΡΟΣΕΚΤΙΚΑ ΤΙΣ ΠΑΡΟΥΣΕΣ ΟΔΗΓΙΕΣ ΧΡΗΣΗΣ ΚΑΙ ΝΑ ΤΙΣ ΔΙΑΤΗΡΗΣΕΤΕ ΩΣ ΒΟΗΘΗΜΑ.

ΕΙΔΙΚΕΣ ΑΠΑΙΤΗΣΕΙΣ ΑΣΦΑΛΕΙΑΣ

ΠΡΟΕΙΔΟΠΟΙΗΣΕΙΣ ΑΣΦΑΛΕΙΑΣ ΓΙΑ ΤΑ ΚΡΟΥΣΤΙΚΑ ΔΡΑΠΑΝΑ

Σημείωση:

Προβαίνοντας σε οιοσδήποτε ενέργειες που αφορούν στη ρύθμιση, τη συντήρηση (αντικατάσταση τρυπανιού) ή την επισκευή, οφείλετε να αποσυνδέσετε το ρευματολήπτη του καλωδίου τροφοδοσίας από τον ρευματοδότη.

- Κατά τη χρήση του εργαλείου, να χρησιμοποιείτε μέσα προστασίας των οργάνων της ακοής. Επίδραση του θορύβου μπορεί να προκαλέσει απώλεια της ακοής.
- Κατά τη χρήση του ηλεκτρικού εργαλείου, να χρησιμοποιείτε τις πρόσθετες χειρολαβές που περιέχονται στη συσκευασία στην οποία διατίθεται. Απώλεια ελέγχου του εργαλείου μπορεί να οδηγήσει σε σωματικές βλάβες.
- Κρατάτε το ηλεκτρικό εργαλείο μόνο από τις μονωμένες επιφάνειες των χειρολαβών, διότι το εργαλείο εργασίας ενδέχεται κατά τη λειτουργία του να έρθει σε επαφή με μια κρυφή καλωδίωση ή το καλώδιο του ίδιου του ηλεκτρικού εργαλείου. Κατά την επαφή του εργαλείου εργασίας με το υπό τάση καλώδιο, τα εκτεθειμένα μεταλλικά μέρη του ηλεκτρικού εργαλείου ενδέχεται να τεθούν υπό τάση και να προκαλέσουν ηλεκτροπληξία του χειριστή.
- Χρησιμοποιήστε ειδικές συσκευές για τον εντοπισμό μιας κρυφής ηλεκτρικής καλωδίωσης. Η επαφή με καλώδια που βρίσκονται υπό τάση ενδέχεται να προκαλέσει πυρκαγιά ή ηλεκτροπληξία. Βλάβη ενός αγωγού αερίου ενδέχεται να προκαλέσει έκρηξη. Μπορεί να προκληθεί περιουσιακή ζημιά λόγω βλάβης σωλήνων ύδρευσης, καθώς επίσης ελλοχεύει ο κίνδυνος ηλεκτροπληξίας.
- Προτού ενεργοποιήσετε το ηλεκτρικό εργαλείο, ελέγξτε το καλώδιο τροφοδοσίας του και, σε περίπτωση ύπαρξης βλαβών, αποταθείτε στο ειδικευμένο συνεργείο επισκευών για την αντικατάστασή του.

- Κατά τη λειτουργία του ηλεκτρικού εργαλείου, να το κρατάτε με τα δύο σας χέρια και να λάβετε μια σταθερή στάση του σώματος. Να διατηρείτε τις χειρολαβές σε καθαρή κατάσταση. Το ηλεκτρικό εργαλείο το οποίο το κρατά ο χειριστής με τα δύο του χέρια είναι πιο ασφαλές.
- Εάν χρησιμοποιείτε το ηλεκτρικό εργαλείο σε ύψος, λάβετε μια σταθερή στάση του σώματος και βεβαιωθείτε ότι δεν υπάρχουν τρίτοι από κάτω.
- Μην ακουμπάτε τα περιστρεφόμενα μέρη του ηλεκτρικού εργαλείου με τα χέρια σας. Σε περίπτωση επαφής με τα περιστρεφόμενα μέρη του ηλεκτρικού εργαλείου και ειδικά με το εργαλείο εργασίας, υπάρχει η πιθανότητα τραυματισμού.
- Μπορείτε να αφήσετε το ηλεκτρικό εργαλείο στην άκρη μόνο κατόπιν πλήρους ακινητοποίησής του. Το εργαλείο εργασίας ενδέχεται να μπλοκάρει, γεγονός το οποίο θα προκαλέσει την απώλεια ελέγχου του ηλεκτρικού εργαλείου.
- Απαγορεύεται να κατευθύνετε το ενεργοποιημένο ηλεκτρικό εργαλείο προς τον εαυτό σας ή τρίτους.
- Κατά τη διάρκεια της λειτουργίας, πρέπει να χρησιμοποιείτε ειδικές μάσκες για την προστασία των αναπνευστικών σας οδών.

ΠΡΟΣΟΧΗ! Το εργαλείο έχει σχεδιαστεί για τη λειτουργία σε κλειστούς χώρους.

Παρά την ασφαλή κατασκευή του εργαλείου, τα ληφθέντα μέτρα ασφαλείας και τη χρήση των μέσων προστασίας, πάντοτε υπάρχει κάποιου βαθμού ελλοχέων κίνδυνος τραυματισμού κατά την εργασία.

Επεξήγηση των εικονογραμμάτων

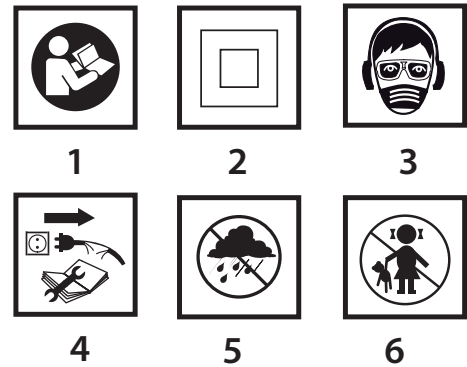

1. Διαβάστε τις οδηγίες χρήσης, ακολουθείτε τις συστάσεις και τηρείτε τους κανόνες ασφαλείας που παρατίθενται σε αυτές.
2. Ηλεκτρικό εργαλείο κλάσης II.
3. Να χρησιμοποιείτε μέσα ατομικής προστασίας (προστατευτικά γυαλιά, ωτοασπίδες, μάσκα προστασίας από τη σκόνη)
4. Αποσυνδέστε το καλώδιο τροφοδοσίας, προτού προβείτε στις εργασίες επισκευής και ρύθμισης.
5. Προστατέψτε από τη βροχή.
6. Μην αφήνετε τα παιδιά να ακουμπούν το ηλεκτρικό εργαλείο.

ΚΑΤΑΣΚΕΥΗ ΚΑΙ ΧΡΗΣΗ

Το κρουστικό δράπανο είναι ηλεκτρικό εργαλείο χειρός με μονωτήρα τύπου 2. Το εργαλείο κινητοποιείται με μονοφασικό κινητήρα μετάλλαξης, η συχνότητα περιστροφών του εργαλείου ρυθμίζεται από το οδοντωτό γρανάζι. Το κρουστικό δράπανο μπορεί να χρησιμοποιείται για διάνοιξη οπών με τον εναλλακτικό τρόπο λειτουργίας με κρούση ή χωρίς κρούση. Τομέας εφαρμογής του εξοπλισμού: οικοδομικές εργασίες και εργασίες ανακαίνισης, ξυλουργικές εργασίες, καθώς και όλες οι εκτελούμενες από ερασιτέχνες χειρονακτικές εργασίες.



Απαγορεύεται να χρησιμοποιείτε το ηλεκτρικό εργαλείο πέραν του σκοπού κατασκευής του.

ΠΕΡΙΓΡΑΦΗ ΣΤΙΣ ΕΙΚΟΝΕΣ

Η χρησιμοποιούμενη στην παρακάτω λίστα αρίθμηση, αφορά εξαρτήματα του εργαλείου, τα οποία παρουσιάζονται στις σελίδες με εικόνες.

1. Υποδοχή SDS-PLUS
2. Σύνδεσμος συγκράτησης
3. Σταθεροποιητής του κομβίου εκκίνησης
4. Κομβίο εκκίνησης
5. Ρυθμιστής του εναλλακτικού τρόπου λειτουργίας
6. Επιπρόσθετη λαβή
7. Περιοριστής του βάθους διάνοιξης οπών
8. Περικόχλιο συγκράτησης του περιοριστή του βάθους διάνοιξης οπών με πτερύγια

* Η εμφάνιση του ηλεκτρικού εργαλείου που αποκτήσατε μπορεί να έχει μικρές διαφορές από αυτό της εικόνας.

ΠΕΡΙΓΡΑΦΗ ΤΩΝ ΕΝ ΧΡΗΣΗ ΓΡΑΦΙΚΩΝ ΣΥΜΒΟΛΩΝ



ΠΡΟΣΟΧΗ



ΠΡΟΣΟΧΗ – ΚΙΝΔΥΝΟΣ!



ΣΥΝΑΡΜΟΛΟΓΗΣΗ/ΣΥΝΤΟΝΙΣΜΟΣ



ΠΛΗΡΟΦΟΡΙΕΣ

ΕΞΑΡΤΗΜΑΤΑ ΚΑΙ ΕΠΙΠΛΕΟΝ ΑΝΤΑΛΛΑΚΤΙΚΑ

- | | |
|-------------------------------|----------|
| 1. Τρυπάνια | - 3 τεμ. |
| 2. Περιοριστής βάθους | - 1 τεμ. |
| 3. Επιπρόσθετη λαβή | - 1 τεμ. |
| 4. Υποδοχή τρυπανιών + κλειδί | - 1 τεμ. |
| 5. Διασυνδετής της υποδοχής | - 1 τεμ. |
| 6. Βαλιτσάκι | - 1 τεμ. |

ΠΡΟΕΤΟΙΜΑΣΙΑ ΓΙΑ ΕΡΓΑΣΙΑ

ΣΤΕΡΕΩΣΗ ΤΗΣ ΕΠΙΠΡΟΣΘΕΤΗΣ ΛΑΒΗΣ



Με σκοπό την ασφάλεια κατά τη χρήση του κρουστικού δραπάνου, οφείλετε πάντα να χρησιμοποιείτε την επιπρόσθετη λαβή (6), την οποία μπορείτε να τη στερεώσετε στην ελεύθερη θέση.



- Χαλαρώστε το σταθεροποιητή της μεταλλικής φλάντζας της λαβής (6), στρέφοντάς τον προς τα αριστερά.
- Τοποθετήστε τη μεταλλική φλάντζα της λαβής επάνω στο κυλινδρικό μέρος του κρουστικού δραπάνου.
- Στρέψτε τη λαβή στην πιο άνετη για σας θέση.
- Στρέψτε το σταθεροποιητή προς τα δεξιά για στερέωση της λαβής.

ΣΤΕΡΕΩΣΗ ΤΟΥ ΠΕΡΙΟΡΙΣΤΗ ΤΟΥ ΒΑΘΟΥΣ ΔΙΑΝΟΙΞΗΣ ΟΠΩΝ



- Ο περιοριστής (7) χρησιμεύει για περιορισμό του βάθους διείσδυσης του τρυπανιού μέσα στο υλικό.
- Χαλαρώστε το περικόχλιο με πτερύγια (8) στη μεταλλική φλάντζα της επιπρόσθετης λαβής (6).
 - Εισάγετε τον περιοριστή (7) στην οπή της μεταλλικής φλάντζας της επιπρόσθετης λαβής.
 - Ρυθμίστε το απαιτούμενο βάθος διάνοιξης οπών.
 - Σφίξτε το περικόχλιο με πτερύγια (8).

ΣΥΝΑΡΜΟΛΟΓΗΣΗ ΚΑΙ ΑΝΤΙΚΑΤΑΣΤΑΣΗ ΤΩΝ ΕΡΓΑΛΕΙΩΝ ΕΡΓΑΣΙΑΣ



Το κρουστικό δράπανο είναι προσαρμοσμένο στη λειτουργία με το εργαλείο εργασίας με την ακμή τύπου SDS-PLUS. Πριν την εκκίνηση της εργασίας, καθαρίστε το κρουστικό δράπανο και το εργαλείο εργασίας. Χρησιμοποιείτε το συμπεριλαμβανόμενο στο σετ λιπαντικό: απλώστε λεπτό στρώμα του λιπαντικού στην άτρακτο του εργαλείου εργασίας.



Αποσυνδέστε το ηλεκτρικό εργαλείο από το δίκτυο.

- Το κρουστικό δράπανο είναι εξοπλισμένο με το σύστημα στερέωσης clic-clic (το οποίο δεν απαιτεί αλλαγή της θέσης του συνδέσμου συγκράτησης (2) κατά τη συναρμολόγηση του εργαλείου εργασίας).
- Τοποθετήστε το κρουστικό δράπανο επάνω σε σταθερή επιφάνεια.
 - Εισάγετε την άτρακτο του εργαλείου εργασίας στην υποδοχή (1) έως το τέλος της διαδρομής (σε περίπτωση ανάγκης στρέψτε το εργαλείο εργασίας με τέτοιο τρόπο, ούτως ώστε να αποκτήσει τη σωστή θέση) (εικ. Α).
 - Το εργαλείο εργασίας είναι σωστά εγκατεστημένο, εάν είναι αδύνατο να το αφαιρέσετε χωρίς να σύρετε το σύνδεσμο συγκράτησης της υποδοχής.
 - Εάν ο σύνδεσμος (2) δεν επιστρέφει πλήρως στην αρχική θέση, οφείλετε να αφαιρέσετε το εργαλείο εργασίας και να επαναλάβετε όλη τη διαδικασία.



Υψηλή αποτελεσματικότητα εργασίας με το κρουστικό δράπανο θα επιτευχθεί μόνο υπό την προϋπόθεση χρήσης των αιχμηρών και άφθαρτων εξαρτημάτων εργασίας.

ΣΥΝΑΡΜΟΛΟΓΗΣΗ ΤΟΥ ΕΡΓΑΛΕΙΟΥ ΕΡΓΑΣΙΑΣ



Κατόπιν ολοκλήρωσης της εργασίας, το εργαλείο εργασίας μπορεί να είναι θερμό. Αποφεύγετε την απευθείας επαφή με το εργαλείο εργασίας και χρησιμοποιείτε ειδικά προστατευτικά γάντια. Καθαρίστε το εργαλείο εργασίας κατόπιν αφαίρεσής του από την υποδοχή.



Αποσυνδέστε το ηλεκτρικό εργαλείο από το δίκτυο.

- Σύρατε το σύνδεσμο συγκράτησης προς τα πίσω και κρατήστε τον (2).
- Με το άλλο χέρι αφαιρέστε το εργαλείο εργασίας.



ΣΥΖΕΥΚΤΗΡΑΣ ΑΣΦΑΛΕΙΑΣ

Το κρουστικό δράπανο είναι εξοπλισμένο με το συζευκτήρα ασφαλείας. Η άτρακτος του κρουστικού δραπάνου ακινητοποιείται στην περίπτωση σφηνώματος του εργαλείου εργασίας, το οποίο θα μπορούσε να προκαλέσει την υπερφόρτωση του ηλεκτρικού εργαλείου.

ΕΡΓΑΣΙΑ/ΣΥΝΤΟΝΙΣΜΟΣ

ΕΝΕΡΓΟΠΟΙΗΣΗ/ΑΠΕΝΕΡΓΟΠΟΙΗΣΗ



Η τάση του δικτύου παροχής ρεύματος πρέπει να αντιστοιχεί στην τάση λειτουργίας, η οποία αναφέρεται στο πινακίδιο στοιχείων του κρουστικού δραπάνου.



Ενεργοποίηση - πιέστε το κομβίο εκκίνησης (4) και κρατήστε το στην θέση ενεργοποίησης (εικ. Β).

Απενεργοποίηση - χαλαρώστε το κομβίο εκκίνησης (4).

Σταθεροποιητής του κομβίου εκκίνησης (εργασία για μεγάλο χρονικό διάστημα)

Ενεργοποίηση:

- Πιέστε το κομβίο εκκίνησης (4) και κρατήστε το στην θέση ενεργοποίησης.
- Πιέστε το κομβίο του σταθεροποιητή (3).
- Χαλαρώστε το κομβίο εκκίνησης (4).

Απενεργοποίηση:

- Πιέστε και χαλαρώστε το κομβίο εκκίνησης (4).



Η συχνότητα περιστροφής της ατράκτου είναι αντίστοιχη με τη δύναμη της ασκούμενης πίεσης στο κομβίο εκκίνησης (4).



ΡΥΘΜΙΣΤΗΣ ΤΟΥ ΕΝΑΛΛΑΚΤΙΚΟΥ ΤΡΟΠΟΥ ΛΕΙΤΟΥΡΓΙΑΣ

Το κρουστικό δράπανο είναι εξοπλισμένο με το διπλό εναλλακτικό τρόπο λειτουργίας (5). Ανάλογα με την θέση του ρυθμιστή, μπορείτε να εργάζεστε με τον εναλλακτικό τρόπο λειτουργίας διάνοιξης οπών χωρίς κρούση ή διάνοιξης οπών με κρούση (εικ. C).

Διάνοιξη οπών με κρούση απαιτεί ελαφριά πίεση στο κρουστικό δράπανο. Η υπερβολική πίεση μπορεί να προκαλέσει την υπερφόρτωση του κινητήρα. Οφείλετε να ελέγχετε τακτικά την κατάσταση των εργαλείων εργασίας. Σε περίπτωση ανάγκης οφείλετε να ακονίσετε ή να αντικαταστήσετε τα εργαλεία εργασίας.



Θέση 0 – κανονική διάνοιξη οπών/ βίδωμα (σύμβολο τρυπανιού)



Θέση 1 – διάνοιξη οπών με κρούση (σύμβολο τρυπανιού και σφυριού)

Απαγορεύεται να επιχειρείτε να αλλάξετε την θέση του ρυθμιστή του εναλλακτικού τρόπου λειτουργίας κατά τη λειτουργία του κινητήρα του κρουστικού δραπάνου. Αυτό μπορεί να οδηγήσει σε βλάβη του κρουστικού δραπάνου, καθώς και σε σωματικές βλάβες. Απαγορεύεται να χρησιμοποιείτε την κεφαλή τρυπανιών με τρεις σφιγκτήρες, εάν το κρουστικό δράπανο έχει ρυθμιστεί στον εναλλακτικό τρόπο λειτουργίας διάνοιξης οπών με κρούση. Η παρούσα κεφαλή προορίζεται αποκλειστικά για τη διάνοιξη οπών χωρίς κρούση (σε ξύλο ή σε ατσάλι).

ΧΡΗΣΗ



ΔΙΑΝΟΙΞΗ ΟΠΩΝ

- Προτού ξεκινήσετε διάνοιξη οπών μεγάλου μεγέθους, συνιστάται να διανοίξετε μία μικρότερη οπή και ύστερα να την επεκτείνετε έως το απαιτούμενο μέγεθος. Αυτό θα αποτρέψει την υπερφόρτωση του κρουστικού δραπάνου.
- Κατά τη διάνοιξη βαθιών οπών, οφείλετε να την πραγματοποιείτε σταδιακά, κάθε φορά αφαιρώντας το τρυπάνι από την οπή με σκοπό την αφαίρεση της σκόνης από αυτό.
- Σε περίπτωση σφηνώματος τρυπανιού κατά τη διάρκεια της διάνοιξης οπής, θα ενεργοποιηθεί ο συζευκτήρας ασφαλείας. Οφείλετε αμέσως να απενεργοποιήσετε το κρουστικό δράπανο, ούτως ώστε να αποτρέψετε τη βλάβη του. Αφαιρέσατε το σφηνωμένο τρυπάνι από την οπή.
- Τοποθετείτε το κρουστικό δράπανο με τέτοιο τρόπο, ούτως ώστε ο άξονας του περιστρεφόμενου τρυπανιού να συμπίπτει με τον άξονα της διανοιγόμενης οπής. Η ιδανική θέση του τρυπανιού – υπό ορθή γωνία προς την επιφάνεια του επεξεργαζόμενου υλικού. Εάν, κατά τη διάνοιξη, δεν εφαρμοστεί η ορθή γωνία, αυτό μπορεί να οδηγήσει στη σφηνώση του τρυπανιού στην οπή ή σε βλάβη, και συνεπώς να προξενήσει σωματικές βλάβες.



Η μακρόχρονη διάνοιξη οπών με χαμηλή συχνότητα περιστροφής της ατράκτου μπορεί να οδηγήσει σε υπερθέρμανση του

κινητήρα. Οφείλετε να κάνετε τακτικά διαλείμματα στην εργασία ή να επιτρέψετε στο εργαλείο να λειτουργήσει χωρίς φορτίο με τη μέγιστη συχνότητα περιστροφής κατά προσέγγιση για 3 λεπτά. Μην φράσσετε τις οπές του σώματος του εργαλείου, οι οποίες χρησιμεύουν για εξαερισμό του κινητήρα του κρουστικού δραπάνου.

ΔΙΑΝΟΙΞΗ ΟΠΩΝ ΧΩΡΙΣ ΚΡΟΥΣΗ

i Τέτοια υλικά όπως ασάλι, ξύλο και πλαστικό οφείλετε να τα διανοίγετε χρησιμοποιώντας την κεφαλή με τρεις σφιγκτήρες με διασυνδετή. Βιδώστε το διασυνδετή στην κεφαλή με τους τρεις σφιγκτήρες και εισάγετε στην υποδοχή του κρουστικού δραπάνου (ενεργείτε όπως και στην περίπτωση τρυπανιών με ακμή SDS-PLUS) (εικ. D).

Χρησιμοποιείτε τρυπάνια από ασάλι ψυχρής κοπής ή ανθρακούχο ασάλι (για διάνοιξη οπών σε ξύλο ή σε υλικά που το αντικαθιστούν).

💡 **Απαγορεύεται να χρησιμοποιείτε την κεφαλή τρυπανιών με τρεις σφιγκτήρες, εάν το κρουστικό δράπανο έχει ρυθμιστεί στον εναλλακτικό τρόπο λειτουργίας διάνοιξης οπών με κρούση. Η παρούσα κεφαλή προορίζεται αποκλειστικά για τη διάνοιξη οπών χωρίς κρούση (σε ξύλο ή σε ασάλι).**

ΔΙΑΝΟΙΞΗ ΟΠΩΝ ΜΕ ΚΡΟΥΣΗ

- 🔧** Επιλέξτε τον αναγκαίο εναλλακτικό τρόπο λειτουργίας – στη συγκεκριμένη περίπτωση διάνοιξη οπών με κρούση.
- Εισάγετε στην υποδοχή (1) την αντίστοιχη σμίλη με την ακμή τύπου SDS-PLUS.
- Για διάνοιξη οπών με κρούση χρησιμεύουν σμίλες με συγκολλημένες λεπίδες σκληρού κράματος.
- Συνάψτε το τρυπάνι σφικτά στο προς επεξεργασία υλικό.
- Ενεργοποιήστε το κρουστικό δράπανο με το κομβίο εκκίνησης (4), ο μηχανισμός του κρουστικού δραπάνου πρέπει να λειτουργεί ομαλά και το εργαλείο εργασίας να μην αναπηδά στην επιφάνεια του επεξεργαζόμενου υλικού.
- Σε περίπτωση μη απόδοσης ικανοποιητικού έργου, μπορείτε να αυξήσετε τη συχνότητα, πιέζοντας περισσότερο το κομβίο εκκίνησης (4).

ΤΕΧΝΙΚΗ ΣΥΝΤΗΡΗΣΗ ΚΑΙ ΔΙΑΤΗΡΗΣΗ

⚠️ Ξεκινώντας οποιοσδήποτε δραστηριότητες, οι οποίες αφορούν τη συναρμολόγηση, τη ρύθμιση ή την επισκευή, οφείλετε οπωσδήποτε να αποσυνδέσετε τον ρευματολήπτη του καλωδίου παροχής ρεύματος από τον ρευματοδότη.

- Διατηρείτε το κρουστικό δράπανο καθαρό.
- Απαγορεύεται να χρησιμοποιείτε οποιαδήποτε οξέα καθαριστικά για καθαρισμό των πλαστικών εξαρτημάτων του κρουστικού δραπάνου.
- Κατόπιν ολοκλήρωσης της εργασίας με σκοπό την αφαίρεση σκόνης, οφείλετε να καθαρίσετε το κρουστικό δράπανο με ροή του συμπιεσμένου αέρα, συγκεκριμένα ούτως ώστε να καθαρίσετε τις οπές εξαερισμού στο σώμα του κινητήρα.
- Ελέγχετε συστηματικά την κατάσταση των ψηκτρών άνθρακα του ηλεκτρικού κινητήρα (ρουπαρές ή υπερβολικά φθαρμένες ψήκτρες μπορούν να προκαλέσουν ισχυρό σπινθηρισμό και μείωση συχνότητας περιστροφής της ατράκτου του κρουστικού δραπάνου).

ΑΝΤΙΚΑΤΑΣΤΑΣΗ ΨΗΚΤΡΩΝ ΑΝΘΡΑΚΑ

💡 Φθαρμένες ψήκτρες άνθρακα του κινητήρα (μήκους μικρότερου των 5 χιλιοστών), ψήκτρες με καμμένη επιφάνεια ή γδαρσίματα, πρέπει να αντικατασταθούν άμεσα. Οφείλετε να αντικαταστήσετε και τις δύο ψήκτρες ταυτοχρόνως.

Συνιστάται να αναθέτετε την αντικατάσταση των ψηκτρών άνθρακα αποκλειστικά στον αρμόδιο ειδικό. Χρησιμοποιείτε μόνο αυθεντικά ανταλλακτικά.

ΕΠΙΠΡΟΣΘΕΤΕΣ ΥΠΟΔΕΙΞΙΣ

i Για επίτευξη της υψηλής αποτελεσματικότητας κατά την εργασία με μπετόν, οφείλετε να πιέζετε το κρουστικό δράπανο με ομοιόμορφη μέτρια δύναμη, επειδή η υπερβολική ασκούμενη πίεση μπορεί να μειώσει την απόδοση του εργαλείου. Το γεμισμένο με στερεά λιπαντική ουσία κρουστικό δράπανο απαιτεί ορισμένη ώρα για θέρμανση, ανάλογα με την θερμοκρασία του περιβάλλοντος. Καινούριο κρουστικό δράπανο απαιτεί ορισμένο χρόνο για προσαρμογή, προτού επιτευχθεί η υψηλή αποτελεσματικότητα. Αυτή η περίοδος ανέρχεται κατά προσέγγιση στις 0,5 λειτουργικές ώρες. Την υψηλή αποτελεσματικότητα της λειτουργίας την εξασφαλίζουν τα ακονισμένα εργαλεία εργασίας υψηλής ποιότητας, καθώς και συστηματικός καθαρισμός των οπών εξαερισμού.

i Όλες οι δυσλειτουργίες πρέπει να επισκευάζονται από την εξουσιοδοτημένη υπηρεσία τεχνικής υποστήριξης του κατασκευαστή.

ΤΕΧΝΙΚΕΣ ΠΑΡΑΜΕΤΡΟΙ

ΤΕΧΝΙΚΑ ΧΑΡΑΚΤΗΡΙΣΤΙΚΑ

Κρουστικό δράπανο		
Παράμετροι		Αξίες
Τάση τροφοδοσίας		230 V AC
Συχνότητα		50 Hz
Ονομαστική ισχύς		550 W
Συχνότητα περιστροφής χωρίς φορτίο		0 - 1000 min ⁻¹
Συχνότητα κρούσης		0 - 4600 min ⁻¹
Μέγιστη διάμετρος διάνοιξης οπών	μπετόν	22 mm
	ασάλι	13 mm
	ξύλο	30 mm
Υποδοχή		SDS - Plus
Ενέργεια κρούσης		1,5 J
Τύπος προστασίας		2
Βάρος		2,25 kg
Έτος κατασκευής		2017

ΠΛΗΡΟΦΟΡΙΕΣ ΓΙΑ ΕΠΙΠΕΔΟ ΘΟΥΡΥΒΟΥ

Επίπεδο ακουστικής πίεσης $L_{pA} = 86,2 \text{ dB(A)}$ $K = 3 \text{ dB(A)}$

Επίπεδο ακουστικής ισχύος $L_{WA} = 97,2 \text{ dB(A)}$ $K = 3 \text{ dB(A)}$

Σταθμισμένη τιμή της επιτάχυνσης της παλμικής κίνησης $a_h = 13,39 \text{ m/s}^2$
 $K = 1,5 \text{ m/s}^2$

ΠΡΟΣΤΑΣΙΑ ΠΕΡΙΒΑΛΛΟΝΤΟΣ



Ηλεκτρικές συσκευές δεν πρέπει να απορρίπτονται μαζί με τα οικιακά απορρίμματα, αλλά να παραδίδονται στο ειδικό τμήμα ανακύκλωσης. Τις πληροφορίες για το θέμα ανακύκλωσης μπορεί να σας τις παρέχει ο πωλητής του προϊόντος ή οι τοπικές αρχές. Ηλεκτρονικός και ηλεκτρικός εξοπλισμός, το χρονικό περιθώριο λειτουργίας του οποίου έληξε, περιέχει επικίνδυνες για το περιβάλλον ουσίες. Εξοπλισμός, ο οποίος δεν έχει υποστεί ανακύκλωση, αποτελεί ενδεχόμενο κίνδυνο για το περιβάλλον και την υγεία του ανθρώπου.

* Διατηρούμε το δικαίωμα εισαγωγής αλλαγών.

Η εταιρεία „Grupa Torpx Spółka z ograniczoną odpowiedzialnością” Spółka komandytowa, η οποία εδρεύει στη Βαρσοβία στη διεύθυνση: Pograniczna str. 2/4 (αποκαλούμενη εφεξής η « Grupa Torpx»), προειδοποιεί ότι όλα τα πνευματικά δικαιώματα δημιουργού για το περιεχόμενο των παρούσων οδηγιών (αποκαλούμενων εφεξής οι «Οδηγίες») συμπεριλαμβανομένων του κειμένου, των φωτογραφιών, διαγραμμάτων, εικόνων και σχεδίων, καθώς και της στοιχειοθεσίας, ανήκουν αποκλειστικά στην εταιρεία Grupa Torpx και προστατεύονται με το Νόμο περί δικαιώματος δημιουργού και συγγενών δικαιωμάτων από τις 4 Φεβρουαρίου του έτους 1994 (Ενημερωτικό δελτίο των νομοθετημάτων της Δημοκρατίας της Πολωνίας Αρ. 90 Αρθ. 631 με τις υπόμηνες μετατροπές). Αντιγραφή, αναπαραγωγή, δημοσίευση, αλλαγή των στοιχείων των οδηγιών χωρίς την έγγραφη έγκριση της εταιρείας Grupa Torpx αυστηρά απαγορεύεται και μπορεί να οδηγήσει σε έγερση ποινικών και άλλων αξιώσεων.



PREVOD ORIGINALNOG UPUTSTVA

BUŠILICA SA ČEKIČEM 50G365

UPOZORENJE: PRE UPOTREBE ELEKTRIČNIH UREĐAJA POTREBNO JE PAŽLJIVO PROČITATI DOLE NAVEDENO UPUTSTVO I PRIDRŽAVATI GA SE.

OPŠTE MERE BEZBEDNOSTI

UPOZORENJA VEZANA ZA RAD SA BUŠILICOM SA ČEKIČEM

Pažnja:

Pre prustipanja operacijama vezanim za regulaciju, korišćenje (promena bušilice) ili popravku, potrebno je izvaditi utikač iz strujne utičnice.

- Treba koristiti sredstva za zaštitu sluha tokom rada.** Izlaganje buci može dovesti do gubitka sluha.
- Elektrouređaj se koristi zajedno sa dodatnim drškama, dobijenim sa elektrouređajem.** Gubitak kontrole može dovesti do povreda operatera.
- Prilikom obavljanja poslova, tokom kojih uređaj može da dođe u kontakt sa sakrivenim strujnim kablovima, elektrouređaj treba**

držati isključivo za izolovane drške. Kontakt sa strujnim kablom može dovesti do prenosa napona na metalne elemente elektroređaja i dovesti do strujnog udara.

- **Treba koristiti odgovarajuće uređaje u cilju lokalizacije sakrivenih strujnih kablova.** Kontakt sa kablovima koji su pod naponom može dovesti do požara ili strujnog udara. Oštećenje gasnog kabla može dovesti do eksplozije. Prodiranje u vodovod može dovesti do strujnog udara, a takkođe uzrokovati i veliku materijalnu štetu.
- **Pre uključivanja elektroređaja povremeno proveravati strujni kabl, u slučaju oštećenja zameniti ga u ovlašćenom servisu.**
- **Elektroređaj za vreme rada uvek držati sa oba dlana, koristeći stabilnu poziciju rada. Drške održavati u čistom stanju.** Elektroređaj koji se drži sa obe ruke je bezbedniji.
- **Za vreme upotrebe elektroređaja, koji je okrenut ka gore, potrebno je rastaviti stopala i uveriti se da ispod nema drugih osoba.**
- **Treba izbegavati kontakt sa elementima koji se obrću.** Kontakt sa delovima elektroređaja koji su u rotaciji, posebno pribor, može dovesti do telesnih povreda.
- **Pre odlaganja elektroređaja potrebno je sačekati da se on zaustavi.** Radna alatka može da se zablokira i dovede do gubitka kontrole nad elektroređajem.
- **Zabranjeno je okretati elektroređaj koji radi prema drugim osobama ili prema sebi.**
- **Za vreme rada koristiti masku protiv prašine, kako bi se osigurali disajni putevi.**

PAŽNJA! Uređaj služi za obavljanje poslova van prostorija.

I pored posedovanja bezbednosne konstrukcije od same osnove, posedovanja sigurnosnih mera i dodatnih zaštitnih mera, uvek postoji delimičan rizik od povreda tokom obavljanja posla.

Objašnjenja korišćenih piktograma.

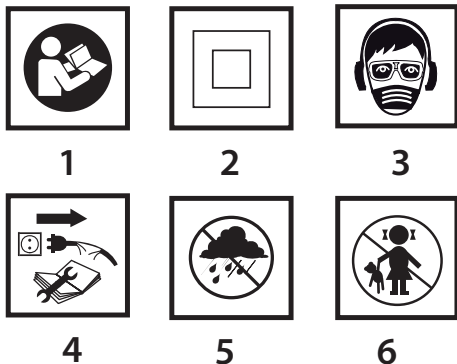

1. Pročitaj uputstvo za upotrebu, pridržavaj se upozorenja i saveta za bezbednost koja se tamo nalaze.
2. Uređaj sa izolacijom druge klase.
3. Koristiti sredstva za ličnu zaštitu (zaštitne naočari, zaštitu za sluh, masku protiv prašine)
4. Isključiti strujni kabl pre početka operacija korišćenja ili popravke.
5. Čuvati od uticaja kiše.
6. Deci je zabranjen pristup uređaju.

IZRADA I NAMENA

Bušilica sa čekićem je ručni elektruređaj sa izolacijom II klase. Uređaj se puni jednofaznom strujom komutatorskog motora, čija je brzina obrtaja redukovana posredstvom zubčanog prenosioca. Bušilica sa čekićem može se koristiti za pravljenje otvora, sa načinom rada sa udarom ili bez udara. Opseg njene upotrebe je u okviru obavljanja remontnih poslova – građevinskih, stolarskih ili velikog broja poslova iz oblasti samostalne amaterske delatnosti (majstorisanje).



Zabranjeno je koristiti elektroređaj suprotno od njegove namene

OPIS GRAFIČKIH STRANA

Dole postvljena numeracija odnosi se na elemente uređaja predstavljenih na grafičkim stranicama uputstva.

1. Drška SDS-PLUS
2. Pričvrtni tulac
3. Taster za blokadu startera
4. Starter
5. Menjač načina rada
6. Dodatna drška
7. Lajsna ograničenja bušenja
8. Leptirasti navrtanj koji pričvršćuje lajsnu graničnika

* Mogu se pojaviti manje razlike između crteža i proizvoda

OPIS KORIŠĆENIH GRAFIČKIH ZNAKOVA



PAŽNJA



UPOZORENJE



MONTIRANJE/PODEŠAVANJA



INFORMACIJA

OPREMA I DODACI

1. Burgije - 3 kom.
2. Lajsna graničnika za dubinu - 1 kom.
3. Dodatna drška - 1 kom.
4. Drška bušilice + ključić - 1 kom.
5. Adapter za dršku - 1 kom.
6. Transportni kofer - 1 kom.

PRIPREMA ZA RAD

MONTIRANJE DODATNE DRŠKE

U cilju bezbednosti pri rukovanju bušilicom sa čekićem, uvek treba koristiti dodatnu dršku (6), koja može da se pričvrsti u željeni položaj.



- Otpustiti ručicu koja blokira obod drške (6), okrećući je u levo.
- Postaviti obod drške na cilindrični deo kućišta bušilice sa čekićem.
- Okrenuti do najzgodnijeg položaja.
- Zavrnuti ručicu koja blokira u desno, u cilju pričvršćivanja drške.

MONTIRANJE LAJSNE GRANIČNIKA DUBINE BUŠENJA

Graničnik (7) služi za utvrđivanje dubine uranjanja burgije u materijal.



- Odvrnuti leptir navrtanj (8) na prstenu dodatne drške (6).
- Gurnuti lajsnu graničnika (7) u otvor na prstenu drške.
- Postaviti željenu dubinu bušenja.
- Zavrnuti leptir navrtanj (8).

MONTIRANJE I PROMENA RADNOG ALATA

Bušilica sa čekićem prilagođena je za rad sa radnim alatom koji poseduje drške tipa SDS-PLUS. Pre početka posla očistiti bušilicu sa čekićem i radni alat. Koristiti mazivo, postavljajući tanak sloj na osovinu radnog alata.



Isključiti elektroređaj iz struje.

Bušilica sa čekićem poseduje sistem pričvršćivanja klik-klik (nije neophodno odvajati pričvrtni tulac (2) za vreme montiranja radnog alata).

- Nasloniti bušilicu sa čekićem na stabilnu površinu.
- Staviti osovinu radnog alata u dršku (1), gurajući sve do tačke otpora (može doći do potrebe obrtanja radnog alata, sve dok ne zauzme prvilan položaj) (slika A).
- Radni alat je pravilno postavljen, ukoliko nije moguće izvaditi ga bez odvajanja pričvrtnog tulca drške.
- Ukoliko se tulac (2) ne vraća u potpunosti u prvobitan položaj, treba izvaditi radni alat i celu operaciju ponoviti.



Visoka efikasnost rada bušilice sa čekićem postiže se samo onda kada su upotrebljene oštre i neoštećene radne alatke.

DEMONTIRANJE RADNOG ALATA

Odmah nakon završetka posla, radne alatke mogu biti vrelе. Treba izbegavati neposredan kontakt s njima i koristiti odgovarajuće zaštitne rukavice. Radne alatke nakon vađenja treba očistiti.



Isključiti elektroređaj iz struje.

- Pomeriti unazad i pridržati pričvrtni tulac (2).
- Drugom rukom izvući radnu alatku napred.

SPOJNICA OPTEREĆENJA

Bušilica sa čekićem poseduje na unutrašnjoj strani postavljeni spojnicu opterećenja. Vreteno bušilice sa čekićem zaustavlja se samo kada se radni alat uklješti, što može dovesti do opterećenja elektroređaja.

RAD / POSTAVKE

UKLJUČIVANJE / ISKLJUČIVANJE



Napon mreže mora odgovarati visini napona koji je dat na nominalnoj tablici bušilice sa čekićem.



Uključivanje – pritisnuti taster startera (4) i zadržati u toj poziciji (slika B).

Isključivanje – otpustiti pritisak na tasteru startera (4)

Blokada startera (stalni rad)

Uključivanje:

- Pritisnuti taster startera (4) i zadržati u toj poziciji.
- Pritisnuti taster blokade startera (3).
- Otpustiti pritisak na taster startera (4).

Isključivanje:

- Pritisnuti i otpustiti pritisak na tasteru startera (4).

i Opseg brzine obrtaja vretena reguliše se stepenom pritiska na taster startera (4).

MENJAČ NAČINA RADA

i Bušilica sa čekićem poseduje dvofunkcionalni menjač načina rada (5). U zavisnosti od podešavanja može se izvesti bušenje bez udara ili bušenje sa udarom (slika C).

Bušenje sa udarom iziskuje manji pritisak na bušilicu sa čekićem. Prekomerni pritisak nepotrebno bi doveo do prilično povećanog opterećenja rada motora. Redovno treba kontrolisati tehničko stanje radnog alata. Ukoliko je potrebno radni alat treba naoštiti ili zameniti.

Poz 0 – normalno bušenje/ uvrtnje (simbol burgije)

Poz 1 – bušenje sa udarom (simbol burgije i čekića)

i **Zabranjeno je pokušavati da se promeni položaj menjača promene pravca rada dok motor bušilice sa čekićem radi. Takvo postupanje može dovesti do ozbiljnog oštećenja bušilice sa čekićem, a šta više i povrede operatera. Zabranjeno je služiti se tročeljusnom drškom bušilice kada je bušilica sa čekićem postavljena na način rada bušenje sa udarom. Ova drška namenjena je isključivo za bušenje bez udara (u drvetu ili čeliku).**

KORIŠĆENJE

BUŠENJE OTVORA

- i** • Pristupajući radu sa namerom pravljenja otvora sa većim prečnikom, preporučuje se otpočeti sa bušenjem manjeg otvora, a kasnije bušenja na željenu veličinu. To smanjuje mogućnost opterećenja bušilice sa čekićem.
- Prilikom pravljenja dubokih otvora potrebno je bušiti postepeno, na manjim dubinama, vaditi burgiju iz otvora, kako bi se moglo ukloniti iverje ili prašina iz otvora.
- Ukoliko dođe do ukleštenja burgije u toku bušenja, uključite se spojnicu opterećenja. Potrebno je odmah isključiti bušilicu sa čekićem kako ne bi došlo do njenog oštećenja. Izvaditi ukleštenju u otvoru.
- Potrebno je držati bušilicu sa čekićem u osi otvora koji se pravi. Najefektivniji rad postiže se postavljanjem burgije pod pravim uglom u odnosu na površinu materijala koji se obrađuje. U slučaju da okomitost u toku rada ne može da se održi, može doći do ukleštenja ili lomljenja burgije u otvoru, a samim tim i povređivanja korisnika.

! **Dugotrajno bušenje pri niskim brzinama obrtaja vretena preti pregrevanjem motora. Potrebno je praviti povremene pauze u radu ili dozvoliti da uređaj radi na maksimalnoj brzini obrtaja bez opterećenja u periodu od oko 3 minuta. Obratiti pažnju da se ne pokrije otvori na kućištu koji služe za ventilaciju motora bušilice sa čekićem.**

BUŠENJE BEZ UDARA

i Takvi materijali kao što su čelik, drvo i plastične mase mogu da se buše koristeći bušilicu sa čekićem, koristeći tročeljusnu dršku zajedno sa adapterom. Montirati, uvrtnjem, tročeljusnu dršku i adapter, a zatim je postaviti na dršku bušilice sa čekićem (postupati kao u slučaju sa burgijama sa osovinom SDS-PLUS) (slika D).

Treba koristiti burgije od brzoreznog čelika ili ugljenog čelika (samo za drvo i materijale slične drvetu).

i **Zabranjeno je koristiti tročeljusnu dršku za bušenje kada je bušilica sa čekićem postavljena za rad bušenja sa udarom. Ova drška je određena isključivo za bušenje bez udara (u drvetu ili čeliku).**

BUŠENJE SA UDAROM

- i** • Odaberi odgovarajući način bušenja, u ovom slučaju bušenje sa udarom.
- Postavi u dršku (1) odgovarajuću burgiju sa osovinom SDS-PLUS.
- Da bi se postigao najbolji rezultat potrebno je koristiti burgije visokog kvaliteta sa delovima od pečenog karbida (vidia - metal).
- Pritisnuti burgiju na materijal koji se obrađuje.
- Uključiti bušilicu sa čekićem pritiskanjem tastera startera (4), mehanizam bušilice sa čekićem treba da radi lagano, a alatka ne treba da se odbija od površine materijala koji se obrađuje.
- Ukoliko se pojavi potreba mogu se povećati obrtaji, pritiskajući taster startera (4).

RUKOVANJE I ODRŽAVANJE

! **Pre pristupanja bilo kakvim operacijama vezanim za montiranje, regulaciju, popravku ili rukovanje, potrebno je isključiti utičnicu iz struje.**

- Bušilica sa čekićem uvek treba da bude čista.
- Za čišćenje plastičnih elemenata bušilice sa čekićem strogo je zabranjeno koristiti bilo kakva sredstva koja nagriza.
- Nakon završetka rada, u cilju otklanjanja naleta prašine, potrebno je bušilicu sa čekićem prodati talasom kompresovanog vazduha, posebno u cilju oslobađanja ventilacionih puteva na kućištu motora.
- Redovno treba proveravati stanje ugljenih četki električnog motora (isprljane ili prekomerno iskorišćene četke mogu izazvati prekomerno varničenje i pad brzine obrtaja vretena bušilice sa čekićem).

PROMENA UGLJENIH ČETKI

i **Iskorišćene (kraće od 5 mm), spaljene ili napukle ugljene četke motora treba odmah zameniti. Uvek treba istovremeno menjati obe četke. Preporučuje se da se proces promene ugljenih četki poveri ovlašćenom licu, koristeći originalne delove.**

DODATNI SAVETI ZA UPOTREBU BUŠILICE SA ČEKIČEM

i Da bi se postigla najbolja produktivnost prilikom rada na betonu, potrebno je primeniti na bušilicu sa čekićem siguran, konstantan, umereni pritisak (ne prekomeran), pošto bi to izazvalo pad efektivnosti rada. Bušilica sa čekićem, napunjena stalno mazivnim sredstvom, iziskuje određeno vreme da bi se zagrejala, u zavisnosti od temperature okoline. Nova bušilica sa čekićem iziskuje period „razrađivanja“ pre postizanja potpune sposobnosti delovanja. Taj period iznosi oko 0,5 sati rada. Kako je to već ranije spomenuto, visoka produktivnost rada zahteva upotrebu naoštrenih alatki, ili brigu o održavanju čistoće ventilacionih otvora.

i Sve vrste popravki treba poveriti ovlašćenom servisu proizvođača.

TEHNIČKE KARAKTERISTIKE

NOMINALNI PODACI

Bušilica sa čekićem		
Parametar		Vrednost
Napon		230 V AC
Frekvencija		50 Hz
Nominalna snaga		550 W
Brzina obrtaja bez opterećenja		0 - 1000 min ⁻¹
Frekvencija udara		0 - 4600 min ⁻¹
Maksimalni prečnik bušenja	beton	22 mm
	čelik	13 mm
	drvo	30 mm
Drška		SDS - Plus
Energija udara		1,5 J
Klasa bezbednosti		II
Masa		2,25 kg
Godina proizvodnje		2017

PODACI VAZANI ZA BUKU I PODRHTAVANJE

Nivo akustičnog pritiska $L_{pA} = 86,2$ dB(A) $K = 3$ dB (A)

Nivo akustične snage $L_{wA} = 97,2$ dB(A) $K = 3$ dB (A)

Izmerena vrednost brzine podrhtavanja: $a_h = 13,39$ m/s² $K = 1,5$ m/s²

ZAŠTITA SREDINE



Proizvode koji se napajaju strujom ne treba bacati s otpacima iz kuće, već ih treba predati u otpadne sirovine u odgovarajućim ustanovama. Informacije o otpadnim sirovinama daje prodavac proizvoda ili gradska vlast. Iskorišćeni uređaj električni ili elektronski sadrži supstance osetljive za životnu sredinu. Uređaji koji nisu za reciklažu predstavljaju potencijalno narušavanje životne sredine i zdravlja ljudi.

* Zadržava se pravo izmena.

„Grupa Topex Spółka z ograniczoną odpowiedzialnością“ Spółka komandytowa sa sedištem u Varšavi, ulica Pograniczna 2/4 (u daljem tekstu: „Grupa Topex“) informiše da, sva autorska prava na sadržaj dole datog uputstva (u daljem tekstu: „Uputstvo“), u kome između ostalog, tekst uputstva, postavljene fotografije, sheme, crteži, a takođe i sastav, pripadaju isključivo Grupa Topex -u i podleđu pravnoj zaštiti u skladu sa propisom od dana 4. februara 1994. godine, o autorskim pravima i sličnim pravima (tj. Pravni glasnik 2006 broj 90, član 631, sa kasnijim izmenama). Kopiranje, menjanje, objavljivanje, menjanje u cilju komercijalizacije, celine Uputstva kao i njenih delova, bez saglasnosti Grupa Topex -a u pismenoj formi, strogo je zabranjeno i može dovesti do pozivanja na odgovornost kako građansku tako i sudsku.

PRIJEVOD ORIGINALNIH UPUTA

ČEKIĆ - BUŠILICA 50G365

POZOR: PRIJE POČETKA KORIŠTENJA ELEKTRIČNOG ALATA TREBA PAŽLJIVO PROČITAT UPUTE ZA UPOTREBU I SPREMITI IH ZA DALJNJE KORIŠTENJE.

POSEBNI PROPISI O SIGURNOSTI

UPOZORENJA VEZANA TA RAD S ČEKIĆEM-BUŠILICOM

Pozor:

Prije početka radova na podešavanju, zamjeni pribora (svrdla) ili popravljanju uređaja utikač mrežnog kabela izvadite iz utičnice.

- Koristite štitnike sluha za vrijeme rada s čekićem- bušilicom. Ako se izlažete buci, to može dovesti do gubitka sluha.
- Uređaj koristite sa dodatnim ručkama koje ste dobili u kompletu. Gubitak kontrole nad uređajem može dovesti do ozljeda djelatnika.
- Za vrijeme izvođenja radova kod kojih bi uključen alat mogao zahvatiti skrivene električne vodove, električni alat držite isključivo za izolirane površine ručke. Kod kontakta s mrežnim kablom može doći do prijenosa napona na metalne elemente električnog alata, što predstavlja opasnost od električnog udara.
- Primijenite prikladan uređaj za traženje kako bi se pronašli skriveni opskrbeni vodovi. Kontakt s električnim vodovima može dovesti do požara i električnog udara. Oštećenje plinske cijevi može dovesti do eksplozije. Probijanje vodovodne cijevi uzrokuje materijalne štete ili može prouzročiti električni udar.
- Prije nego upotrijebite električni alat svaki put provjerite mrežni kabel, ako ustanovite da je oštećen, obratite se ovlaštenoj radionici za njegovu zamjenu.
- Za vrijeme rada električni alat uvijek držite s obje ruke i zauzmite stabilan radni položaj. Ručke održavajte čistim. Sigurnije je držati električni alat s dvije ruke.
- Za vrijeme rada s električnim alatom koji držite u gornjem položaju zauzmite stabilan i siguran položaj tijela i uvjerite se da dolje nema drugih osoba.
- Izbjegavajte dodir s rotirajućim elementima. Diranje rotirajućih elemenata električnog alata a posebice pribora, može uzrokovati tjelesne ozljede.
- Prije nego odložite električni alat pričekajte dok se isti ne zaustavi. Radni alat može se zaglaviti i dovesti do gubitka kontrole nad električnim alatom.
- Uključen električni alat ne usmjerujte prema sebi niti prema drugim osobama.
- Za vrijeme rada koristite masku za zaštitu od prašine kako biste osigurali dišne putove.

POZOR! Uređaj služi za korištenje u zatvorenom prostoru. Bez obzira na sigurnu konstrukciju, upotrebu sigurnosnih sredstava i dodatnih zaštitnih mjera, uvijek postoji djelomični rizik od ozljeda nastalih tijekom rada.

Objašnjenje korištenih piktograma.

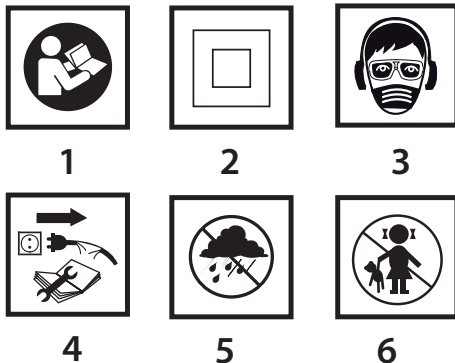

1. Pročitajte upute za uporabu, poštujujte upozorenja i sigurnosne uvjete koje su u njima sadržane.
2. Uređaj s izolacijom druge klase.
3. Koristite sredstva individualne zaštite (zaštitne gogle, antifone, masku za zaštitu protiv prašine)

4. Izvadite mrežni kabel prije početka aktivnosti na podešavanju ili popravljanju alata.
5. Štitite od kiše.
6. Držite van dohvata djece.

KONSTRUKCIJA I NAMJENA

Čekić-bušilice su ručni električni alati s izolacijom II klase. Uređaj pokreće jednofazni komutatorski motor, čija je brzina okretaja reducirana pomoću zupčanog prijenosnika. Alati tog tipa se koriste za bušenje otvora u načinu rada s udarom ili bez udara. Područja njihove primjene su: građevinarstvo, stolarija te svi radovi u okviru neprofesionalne upotrebe (sam svoj majstor).



Električni alat se smije koristiti samo sukladno s njegovom namjenom.

OPIS GRAFIČKIH STRANICA

Dolje navedeni brojevi se odnose na elemente uređaja koji se nalaze na grafičkim stranicama dotičnih uputa.

1. Drška SDS-PLUS
2. Prirubnica za pričvršćivanje
3. Gumb za blokadu prekidača
4. Prekidač
5. Gumb za namještanje brzine okretaja
6. Dodatna drška
7. Graničnik dubine bušenja
8. Leptir-matica za pričvršćivanje graničnika dubine bušenja

* Moguće su male razlike između crteža i proizvoda

OPIS KORIŠTENIH GRAFIČKIH ZNAKOVA



POZOR



UPOZORENJE



MONTAŽA/POSTAVKE



INFORMACIJA

DIJELOVI I DODATNA OPREMA

- | | |
|-----------------------------|----------|
| 1. Svrdla | - 3 kom. |
| 2. Graničnik dubine bušenja | - 1 kom |
| 3. Dodatna drška | - 1 kom. |
| 4. Transportni kofer | - 1 kom. |
| 5. Stezna čeljust + ključ | - 1 kom |
| 6. Adapter za dršku | - 1 kom |

PRIPREMA ZA RAD

INSTALIRANJE DODATNE DRŠKE



Zbog sigurnosti ljudi preporučamo uvijek koristiti dodatnu dršku (6) koju možete namjestiti u odabran položaj.



- Popustite vijak za blokadu obruči drške (6), okretanjem u lijevo.
- Namjestite dršku na valjkasti dio kućišta bušačkog čekića.
- Okrenite u najugodniji položaj.
- Zategnite vijak za blokadu, okretanjem u desno kako biste pričvrstili dršku.

MONTAŽA GRANIČNIKA DUBINE BUŠENJA



- Graničnik (7) služi za određivanje dubine udubljenja za svrdlo u materijal
- Popustite leptir-maticu (8) na obruču na dodatnoj dršci. (6).
- Namjestite palicu graničnika (7) u otvor na obruču drške.
- Namjestite željenu dubinu bušenja.
- Zategnite leptir-maticu.(8)

MONTAŽA I ZAMJENA RADNIH DIJELOVA



Čekić-bušilica je pripremljena za rad sa radnim elementima koji imaju nastavke tipa SDS-PLUS. Prije početka rada treba očistiti čekić-bušilicu i radne elemente. Koristeći mazivo nanijeti tanak sloj na valjak radnog elementa.



Električni uređaj isključite iz mrežnog napajanja.

Čekić-bušilica posjeduje sustav za pričvršćivanje clic-clic (tako da nije potrebno odvajati maticu za pričvršćivanje (2) u vrijeme montaže radno elementa).

- Učvrstite čekić-bušilicu na stabilnoj površini.
- Umetnite valjak radnog elementa u držak (1), umećući ga dok ne osjetite otpor (može se pokazati potreba okretanja radnog elementa)

sve dok ne zauzme odgovarajući položaj) (crtež A).

- Radni element je dobro namješten ako ga se ne može izvući bez otpuštanja stezne matice drška.
- Ako se matica (2) ne može vratiti u potpunosti u prvobitni položaj, izvadite radni element i ponovite cijeli postupak.

 **Visoki učinak rada čekićem-bušilicom može se postići samo onda kad koristite oštre i neoštećene radne elemente.**

DEMONTAŽA RADNIH ELEMENATA

 **Netom po završetku rada, radni elementi mogu biti vrući. Klonite se direktnog dodira s njima i upotrijebite odgovarajuće zaštitne rukavice. Nakon što ih izvadite, radne elemente treba očistiti.**

 **Električni uređaj isključite iz mrežnog napajanja.**

- Povucite prema nazad i pridržite steznu maticu (2).
- Drugom rukom izvucite radni element prema naprijed.

SPOJKA PROTIV OPTEREĆENJA

 Čekić-bušilica je opremljena sa unutarnjom spojkom protiv opterećenja. Vreteno čekić-bušilice se zaustavlja kad se radni element zaglavi, a što bi moglo dovesti do preopterećenja električnog uređaja.

RAD / POSTAVKE

UKLJUČIVANJE/ISKLUČIVANJE

 **Napon mreže mora odgovarati veličini napona koji je napisan na nazivnoj tablici čekića-bušilice.**

 **Uključivanje** – pritisnuti prekidač (4) i držati u tom položaju (crtež B)

Isključivanje – prestati držati prekidač (4)

Blokada prekidača (stalni rad)

Uključivanje :

- Pritisnite prekidač (4) i držati u tom položaju
- Pritisnite gumb blokade prekidača (3).
- Prestanak pritiska na prekidač (4).

Isključivanje :

- Pritisnite i pustite prekidač (4).

 Opseg brzine okretaja vretena regulira stupanj pritiska na prekidač (4)

PREKLOPNIK NAČINA RADA

 Čekić – bušilica je opremljena sa 2 funkcijskim preklopnikom za odabir načina rada (5). Ovisno o odabranim postavkama, moguće je izvoditi bušenje bez udara ili bušenje sa udarom (crtež C).

Kad izvodite bušenje sa udarom, potrebno je čekić – bušilicu malo pritisnuti. Prevelik pritisak može dovesti do nepotrebnog opterećenja na motor. Redovno treba kontrolirati u kakvom su tehničkom stanju radni elementi. U slučaju potrebe radne elemente treba naoštiti ili zamijeniti.

Poz 0 – normalno bušenje / izvijanje (simbol svrdla)

Poz 1 – bušenje sa udarom (simbol svrdla i čekića)

 **Kad motor čekić – bušilice radi ne smije se ni pokušavati mijenjati položaj preklopnik za način rada. Takav postupak može dovesti do ozbiljnog oštećenja ekipa – bušilice, a čak je moguće da dođe do ozljeđivanja djelatnika. Tročeljusna stezna glava ne smije se koristiti kad je čekić – bušilica namještena za rad u načinu bušenje sa udarom. Taj držač je namijenjen isključivo za bušenje bez udara (u drvo ili metal).**

BUŠENJE OTVORA

-  Kad pristupate bušenju otvora velikog promjera, preporuča se najprije izbušiti predotvor, a kasnije ga povećajte na željeni promjer. To će smanjiti mogućnost preopterećenja bušilice
- Kod izrade dubokih otvora trebete bušiti postupno na manje dubine, izvlačiti svrdlo iz otvora, kako bi se omogućilo uklanjanje prašine i iverja iz otvora.
 - Ako se svrdlo zaglavi za vrijeme bušenja, uključit će se protuopterećujuća spojka. Odmah ugasite uređaj, kako ne bi došlo do njegovog oštećenja. Svrdlo treba izvući iz otvora.
 - Čekić- bušilicu trebete držati u osi bušenog otvora. Bilo bi idealno, kad bi svrdlo stajalo pod pravim kutom u odnosu na površinu materijala koji obrađujete. U slučaju da ne možete postići rad u ravnini, za vrijeme rada svrdlo se može zaglaviti ili puknuti u otvoru, te se tako možete povrijediti.

 **Dugotrajno bušenje kod male brzine okretaja vretena može dovesti do pregrijavanja motora. Radite periodičke pauze za vrijeme rada ili dozvolite da uređaj radi na najvećim okretajima bez opterećenja oko 3 minute. Pazite da otvori za ventilaciju motora na kućištu čekića ne budu zatvoreni**

 Materijale kao što su metal, drvo i umjetne mase moguće je bušiti uz pomoć čekića – bušilice, tako da koristite tročeljusnu steznu glavu zajedno sa

odgovarajućim nastavkom. Montirajte i spojite tročeljusnu steznu glavu i adapter, a potom ih namjestite u držač čekića - bušilice (postupajte isto kao sa svrdlima koja imaju SDS-PLUS nastavak) (crtež D).

Koristite svrdla od čelika za brzo rezanje ili čeličnih legura (samo za drvo i materijale slične drvu).

 **Tročeljusna stezna glava ne smije se koristiti kad je čekić – bušilica namještena za rad u načinu bušenje sa udarom. Taj držač namijenjen je isključivo za bušenje bez udara (u drvo ili metal).**

BUŠENJE SA UDAROM

- Odaberite odgovarajući način rada, u tom slučaju bušenje sa udarom.
- U dršku (1) stavite odgovarajuće svrdlo s nastavkom tipa SDS-PLUS.
- Kako biste postigli što bolji rezultat, koristite kvalitetna svrdla s nastavcima od legura (vidija).
- Stegnite svrdlo do obrađivanog materijala.
- Uključite čekić-bušilicu stišćući preklopnik (4), mehanizam čekića treba raditi klizno, a uređaj se ne bi trebao odbijati od površine obrađivanog materijala.
- Ako je to potrebno možete povećati okretaje stišćući gumb preklopnika (4).

RUKOVANJE I ODRŽAVANJE

 **Prije svih radova održavanja, podešavanja ili izmjene alata i pribora treba izvući utikač iz mrežne utičnice**

- Čekić- bušilicu održavajte čistim.
- Nikad ne koristite nikakva nagrizajuća sredstva za čišćenje plastičnih elemenata uređaja.
- Nakon završetka rada uz pomoć zraka pod pritiskom propužite uređaj kako biste odstranili prašinu i provjerili jesu li propusni otvori za ventilaciju na kućištu motora.
- Redovito kontrolirajte stanje ugljenih četkica električnog motora (priljave ili istrošene četkice mogu izazvati prekomjerno iskrenje i smanjenje brzine okretaja vretena uređaja).

ZAMJENA UGLJENIH ČETKICA

 **Istrošene (kraće od 5 mm), spaljene ili puknute ugljene motorne četkice odmah zamijenite. Uvijek mijenjajte istovremeno obje četkice.**

Radnju zamjene ugljenih četkica treba povjeriti isključivo kvalificiranoj osobi, a pri tome koristiti isključivo originalne dijelove.

DODATNE UPUTE UZ KORIŠTENJE ZA KORIŠTENJE ČEKIĆA - BUŠILICE

 Kako biste postigli najbolju izdašnost kod rada u betonu, na čekić-bušilicu trebete vršiti stalni i umjeren pritisak (ne pretjeran), jer to može dovesti do pada efektivnosti rada. Čekić-bušilica se puni stalnim elementom za podmazivanje i potrebno joj je određeno vrijeme za zagrijavanje, a ono ovisi o temperaturi okruženja. Novom čekić-bušilici je potrebno određeno vrijeme za „zagrijavanje“ prije no što počne u potpunosti djelovati. To vrijeme traje oko 0,5 sati rada. Kao što je to već ranije spomenuto, to vrijeme je ovisno o upotrebi izoštrjenih alata, te dužna briga za čistoću ventilacijskih otvora.

 Sve smetnje trebaju uklanjati ovlaštene serviseri proizvođača.

TEHNIČKI PARAMETRI

NOMINALNI PODACI

Čekić - bušilica		
Parametar		Vrijednost
Napon napajanja		230 V AC
Frekvencija		50 Hz
Snaga		550 W
Brzina okretaja bez opterećenja		0 - 1000 min ⁻¹
Frekvencija udara		0 – 4600 min ⁻¹
Najveći promjer bušenja	Beton	22 mm
	čelik	13 mm
	drvo	30 mm
Drška		SDS - Plus
Energija udara		1,5 J
Klasa zaštite		II
Težina		2,25 kg
Godina proizvodnje		2017

PODACI VEZANI UZ BUKU I TITRAJE

Stupanj akustičnog pritiska $L_{p_A} = 86,2 \text{ dB(A)}$ $K = 3 \text{ dB(A)}$

Stupanj akustične snage $L_{w_A} = 97,2 \text{ dB(A)}$ $K = 3 \text{ dB(A)}$

Vrijednost ubrzanja titraja: $a_h = 13,39 \text{ m/s}^2$ $K = 1,5 \text{ m/s}^2$

ZAŠTITA OKOLIŠA



Električne proizvode ne bacajte zajedno s kućnim otpacima već ih zbrinite na odgovarajućim mjestima. Informacije o mjestima zbrinjavanja daju prodavači proizvoda ili odgovorne mjesne službe. Istrošeni električni i elektronički alati sadrže supstance koje mogu štetiti okolišu. Nezbrinuti proizvodi mogu biti opasni po zdravlje ljudi i za okoliš.

* Pridržavamo pravo na izvođenje promjena

„Grupa Topex Spółka z ograniczoną odpowiedzialnością Spółka komandytowa sa sjedištem u Varšavi, ul. Pograniczna 2/4 (u daljnjem tekstu: „Grupa Topex”) daje na znanje da sva autorska prava vezana uz sadržaj ovih uputa (dalje: „Upute”), uključujući test, slike, sheme, crteže te također njihove kompozicije pripadaju isključivo Grupa Topex - u i podliježu pravnoj zaštiti, sukladno sa Zakonom od dana 4. veljače 1994 godine, o autorskim pravima i sličnim pravima (N.N. 2006 Br. 90 Stavak 631 uključujući i kasnije promjene). Kopiranje, preoblikovanje, publiciranje, modificiranje u komercijalne svrhe cijelih Uputa kao i pojedinačnih njihovih dijelova, bez suglasnosti Grupa Topex -a koje je dano u pismenom obliku, je najstrože zabranjeno i može dovesti do prekršajne i krivične odgovornosti.

ES

TRADUCCIÓN DEL MANUAL ORIGINAL

MARTILLO-TALADRO 50G365

ATENCIÓN: ANTES DE USAR ESTA HERRAMIENTA ELÉCTRICA ES NECESARIO LEER LAS INSTRUCCIONES Y GUARDARLAS PARA LAS FUTURAS CONSULTAS

NORMAS DE SEGURIDAD DETALLADAS

ADVERTENCIAS RELACIONADAS CON EL TRABAJO CON EL MARTILLO PERFORADOR

¡Atención!

Antes de instalar, ajustar, reparar o usar (cambio de broca) la herramienta es necesario desenchufarla de la toma de corriente.

- **Debe usar protección para los oídos cuando trabaja.** La exposición al ruido puede provocar pérdida de audición.
- **La herramienta se utiliza junto con los soportes adicionales suministrados con ella.** La pérdida de control puede provocar lesiones corporales del usuario.
- **Cuando realice trabajos durante los cuales la herramienta eléctrica pueda entrar en contacto con cables ocultos, debe sujetar la herramienta por los mangos aislados.** El contacto con un cable eléctrico puede transferir la tensión sobre las partes metálicas de la herramienta eléctrica y provocar una descarga eléctrica.
- **Utilice dispositivos adecuado para localizar cables eléctricos ocultos.** El contacto con los cables que están bajo tensión puede provocar un incendio o una descarga eléctrica. Dañar una tubería de gas puede producir una explosión. Invasión de la tubería de agua puede causar una descarga eléctrica y causar muchos daños materiales.
- **Debe comprobar el cable de alimentación periódicamente y en caso de daños debe encargar su reparación en un punto técnico autorizado.**
- **La herramienta durante el trabajo siempre debe sujetarse con las dos manos, manteniendo una posición de trabajo estable. Mantenga las empuñaduras limpias.** La herramienta eléctrica sujeta con las dos manos es más segura.
- **Si utiliza la herramienta eléctrica levantándola hacia arriba, coloque las piernas firmemente y asegúrese que no hay terceras personas alrededor.**
- **Evite tocar las piezas giratorias.** La manipulación de las piezas giratorias de la herramienta, en particular los útiles, puede dar lugar a lesiones.
- **Antes de almacenar la herramienta eléctrica, espere hasta que se detenga.** La herramienta eléctrica puede bloquearse y provocar la pérdida de control sobre ella.
- **Se prohíbe dirigir la herramienta eléctrica en marcha hacia terceras personas o hacia sí mismo.**



- **Durante el trabajo, utilice una mascarilla contra el polvo para proteger las vías respiratorias.**

¡ATENCIÓN! La herramienta sirve para trabajar en los interiores.

A pesar de que la estructura de esta herramienta es segura y aunque se apliquen medios de seguridad y protecciones adicionales, siempre existe el riesgo mínimo de sufrir lesiones durante el trabajo.

Descripción de iconos y gráficos utilizados.



1

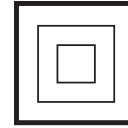

2



3



4



5



6

1. Lea el manual de uso, siga las advertencias y las reglas de seguridad incluidas.
2. Herramienta de aislamiento clase II.
3. Use el equipo de protección personal (gafas de seguridad, protección auditiva, mascarilla antipolvo)
4. Desconecte el cable de alimentación antes de realizar tareas de mantenimiento o reparación.
5. Proteja la herramienta de la lluvia.
6. No permita que los niños se acerquen a la herramienta.

ESTRUCTURA Y APLICACIÓN

Este martillo-taladro es una herramienta eléctrica manual con aislamiento de clase II. La propulsión es de motor monofásico conmutador cuyas revoluciones se reducen mediante la transmisión por engranajes. Este martillo-taladro puede usarse para taladrar orificios en modo con o sin impacto. La herramienta tiene se usa en trabajos de obras de remodelación y construcción, así como en cualquier trabajo de bricolaje.

Se prohíbe el uso de la herramienta eléctrica para usos diferentes de los aquí indicados

DESCRIPCIÓN DE LAS PÁGINAS GRÁFICAS

La lista de componentes se refiere a las piezas de la herramienta mostradas en la imagen al inicio del folleto.

1. Portabrocas de sujeción SDS-Plus
2. Casquillo de ajuste
3. Botón de bloqueo del interruptor
4. Interruptor
5. Rueda cambio de modo de trabajo
6. Empuñadura adicional
7. Tope de profundidad
8. Tuerca mariposa de ajuste de tope de profundidad

* Puede haber diferencias entre la imagen y el producto.

DESCRIPCIÓN DE ICONOS UTILIZADOS



ATENCIÓN



ADVERTENCIA



MONTAJE / CONFIGURACIONES



INFORMACIÓN

ÚTILES Y ACCESORIOS

1. Brocas - 3 pieza
2. Tope de profundidad - 1 pieza
3. Empuñadura adicional - 1 pieza
4. Portabrocas + llave - 1 pieza
5. Adaptador para el portabrocas - 1 pieza
6. Maletín de transporte - 1 pieza

PREPARACIÓN PARA TRABAJAR

MONTAJE DE LA EMPUÑADURA ADICIONAL

 Por razones de seguridad, cuando trabaje con el martillo de percusión siempre utilice la empuñadura adicional (6) que puede ser ajustada en cualquier posición.

-  Afloje la rueda de bloqueo del cuello de la empuñadura (6) girándola hacia izquierda.
- Encaje el cuello de la empuñadura sobre la pieza cilíndrica del martillo.
- Gire la empuñadura hasta obtener la posición deseada.
- Para ajustar la empuñadura apriete la rueda de bloqueo girándola hacia derecha.

INSTALACIÓN DEL TOPE DE PROFUNDIDAD DE PERFORACIÓN

 El tope (7) sirve para ajustar la profundidad de perforación de la broca en el material.

- Afloje la tuerca mariposa (8) en el cuello de la empuñadura adicional (6).
- Coloque el tope de profundidad (7) en el orificio en el cuello de la empuñadura adicional.
- Ajuste la profundidad de perforación deseada.
- Ajuste la tuerca mariposa (8).

MONTAJE Y CAMBIO DE ÚTILES

 Este martillo-taladro está adaptado para trabajar con útiles equipados de la sujeción tipo SDS-Plus. Antes de empezar el trabajo, limpie el martillo-taladro y el útil. Aplique una capa fina de engrase sobre el vástago del útil.

 **Desenchufe la herramienta de la corriente.**

Este martillo-taladro está equipado con el sistema de ajuste clic-clac (no es necesario retirar el casquillo de ajuste (2) al instalar el útil).

- Apoye el martillo-taladro sobre una base estable.
- Coloque el vástago del útil en el portabrocas (1) introduciéndolo hasta el fondo. Es posible que tenga que girar el útil para colocarlo en la posición adecuada (**imagen A**).
- El útil está instalado adecuadamente si no se puede extraer sin retirar el casquillo de ajuste.
- Si el casquillo (2) no retrocede a su posición inicial, es necesario retirar el útil y repetir todos los pasos desde el principio.

 **El martillo funciona con alta eficiencia solamente si utiliza útiles afilados y no dañados.**

DESMONTAJE DEL ÚTIL

 Justo después de terminar el trabajo con la herramienta los útiles pueden estar calientes. Debe evitar tocarlos y utilizar guantes de protección adecuados. Después de retirar los útiles, hay que limpiarlos.

 **Desenchufe la herramienta de la toma de corriente.**

- Retire hacia atrás el casquillo de ajuste (2) y sujételo.
- Con la otra mano extraiga el útil del portabrocas.

EMBRAGUE DE SOBRECARGA

 Este martillo-taladro está equipado con un embrague de sobrecarga interior. Para evitar la sobrecarga de la herramienta el husillo del martillo se para siempre que la herramienta se acuñe.

TRABAJO / CONFIGURACIÓN

PUESTA EN MARCHA / DESCONEXIÓN

 La tensión en red debe coincidir con las indicaciones en la placa de características técnicas del martillo.

 **Puesta en marcha:** pulse el interruptor (4) y sujételo (**rys. B**).

Desconexión: suelte el interruptor (4).

Bloqueo del interruptor (trabajo continuo)

Puesta en marcha:

- Pulse el interruptor (4) y sujételo.
- Pulse el botón de bloqueo del interruptor (3).
- Suelte el interruptor (4)

Desconexión:

- Pulse y suelte el interruptor (4).

 La velocidad de revoluciones del husillo se ajusta dependiendo de la presión ejercida sobre el interruptor (4).

RUEDA DE CAMBIO DE MODO DE TRABAJO

 Este martillo-taladro está equipado con rueda de cambio de modo de trabajo (5) de 3 posiciones. Dependiendo de la configuración se puede taladrar sin impacto o taladrar con impacto (**imagen C**). Para taladrar con impacto es necesario ejercer un poco de presión sobre el martillo.

Si presiona con demasiada fuerza, ejercerá demasiada carga sobre el motor. Es imprescindible hacer el control periódico del estado técnico de los útiles. Si es necesario, afile o cambie el útil.

 **Posición 0** = taladrado sin impacto

 **Posición I** = taladrado con impacto

 **Se prohíbe cambiar la posición de la rueda de cambio de modo si el motor está en marcha. Un intento podría causar un daño grave del martillo o incluso una lesión del usuario. No utilice el portabrocas de triple mordaza cuando el martillo trabaja en modo de taladrar con impacto. Este portabrocas está diseñado únicamente para taladrar sin impacto en madera o acero.**

PERFORACIÓN DE ORIFICIOS

-  Si su intención es perforar un orificio de diámetro grande, le recomendamos que empiece taladrando un orificio más pequeño para después abrirlo al tamaño deseado. De este modo evitará sobrecarga del martillo-taladro.
- Al perforar orificios profundos es necesario taladrar gradualmente empezando con menores profundidades y retirando la broca del orificio para permitir extracción de virutas o polvo del orificio.
- Si la broca se acuña durante el trabajo se activará el embrague de sobrecarga. En este caso debe apagar el martillo-taladro inmediatamente para no dañarlo. Retire la broca atascada del orificio.
- Es necesario mantener el martillo en eje con el orificio taladrado. La posición óptima para obtener el mayor rendimiento de trabajo es mantener la broca en ángulo recto con la superficie del material trabajado. En caso de que no mantenga el ángulo recto durante el trabajo, la broca puede acuñarse o romperse dentro del orificio y causar lesiones al usuario.

 **El trabajo a bajas revoluciones durante un tiempo prolongado puede causar sobrecarga del motor. Es necesario interrumpir el trabajo de vez en cuando o dejar el martillo en marcha en vacío durante unos 3 minutos. Tenga cuidado de no tapar las rejillas de ventilación en el armazón de la herramienta.**

TALADRADO SIN IMPACTO

 Los materiales como el acero, la madera y el plástico pueden taladrarse con el martillo utilizando el portabrocas de triple mordaza con el adaptador de transición. Monte enroscando el portabrocas de triple mordaza con el adaptador. Posteriormente coloque las piezas montadas en el portabrocas del martillo (sigue los mismos pasos que en el caso de brocas con sujeción SDS-Plus) (**imagen D**).

Debe utilizar las brocas de acero rápido o de acero al carbón (únicamente para madera y materiales similares).

 **No utilice el portabrocas de triple mordaza cuando el martillo trabaja en modo de taladrar con impacto. Este portabrocas está diseñado únicamente para taladrar sin impacto en madera o acero.**

TALADRADO CON IMPACTO

-  Seleccione el modo de trabajo adecuado, es decir taladrado con impacto.
- Introduzca en el portabrocas (1) la broca adecuada con vástago tipo SDS-Plus.
- Para obtener resultados óptimos utilice las brocas de alta calidad con capa de carburos sinterizados (widia).
- Presione la broca hacia el material trabajado.
- Ponga en marcha el martillo pulsando el interruptor (4). El mecanismo de la herramienta debe funcionar de forma continua y el útil no debe rebotar de la superficie del material trabajado.
- Si es necesario se puede aumentar las revoluciones pulsando el interruptor (4).

USO Y MANTENIMIENTO

 **Antes de instalar, ajustar, reparar o usar la herramienta es necesario desenchufarla de la toma de corriente.**

-  Siempre mantenga el martillo-taladro limpio.
- Para limpiar los elementos plásticos del martillo-taladro nunca utilice agentes corrosivos.
- Para eliminar el polvo después de terminar el trabajo limpie el martillo-taladro con chorro de aire comprimido, prestando especial atención a las rejillas de ventilación en el armazón del motor.
- Haga el control periódico del estado de los cepillos de carbón en el motor (cepillos sucios o gastados pueden provocar demasiadas chispas y frenar la velocidad de revoluciones del husillo del martillo-taladro).



CAMBIO DE CEPILLOS DE CARBÓN

Los cepillos de carbón en el motor que estén desgastados (es decir cuando su longitud sea menor de 5mm), quemados o rotos deben estar reemplazados inmediatamente. Siempre hay que cambiar los dos cepillos a la vez.

El cambio de cepillos de carbón debe realizarse únicamente por personas cualificadas que utilicen piezas originales.



INDICACIONES ADICIONALES DE USO DEL MARTILLO

Para obtener el mejor rendimiento durante el trabajo en hormigón debe ejercer presión moderada y constante sobre la herramienta. No presione el martillo-taladro con demasiada fuerza porque el rendimiento puede disminuir. Dependiendo de la temperatura del ambiente, el martillo-taladro relleno con el lubricante necesita un tiempo para calentarse. Un martillo-taladro nuevo requiere tiempo para ajustarse antes de que consiga plena eficiencia. Este periodo es de una 0,5 hora de trabajo. Como ya fue mencionado, el uso de útiles afilados y la limpieza de rejillas de ventilación garantizan el alto rendimiento de la herramienta.



Cualquier avería debe subsanarse en un punto de servicio técnico autorizado por el fabricante.

PARÁMETROS TÉCNICOS

DATOS TÉCNICOS NOMINALES

Martillo-taladro		Valor
Parámetro técnico		Valor
Voltaje		230 V AC
Frecuencia		50 Hz
Potencia nominal		550 W
Velocidad de giro del husillo en vacío		0 - 1000 min ⁻¹
Frecuencia del impacto		0 - 4600 min ⁻¹
Diámetro máximo de taladrado	hormigón	22 mm
	acero	13 mm
	madera	30 mm
Sujeción		SDS - Plus
Energía de impacto		1,5 J
Clase de protección		II
Peso		2,25 kg
Año de fabricación		2017

INFORMACIÓN SOBRE RUIDOS Y VIBRACIONES

Nivel de presión sonora $L_{pA} = 86,2$ dB(A) $K = 3$ dB (A)

Nivel de potencia acústica $L_{wA} = 97,2$ dB(A) $K = 3$ dB (A)

Valor de aceleraciones de las vibraciones: $a_h = 13,39$ m/s² $K = 1,5$ m/s²

PROTECCIÓN MEDIOAMBIENTAL



Los dispositivos eléctricos no se deben echar a la basura junto con los residuos tradicionales, sino ser llevados para su reutilización a las plantas de reciclaje específicas. Podrá recibir información necesaria del vendedor del producto o de la administración local. El equipo eléctrico y electrónico desgastado contiene sustancias no neutras para el medio ambiente. Los equipos que no se sometan al reciclaje suponen un posible riesgo para el medioambiente y para las personas.

* Se reserva el derecho de introducir cambios.

Grupa Topex Spółka z ograniczoną odpowiedzialnością "Spółka komandytowa con sede en Varsovia, c/ Pograniczna 2/4 (a continuación: "Grupa Topex") informa que todos los derechos de autor para el contenido de las presentes instrucciones (a continuación: "Instrucciones"), entre otros, para su texto, fotografías incluidas, esquemas, imágenes, así como su estructura son propiedad exclusiva de Grupa Topex y está sujeto a la protección legal de acuerdo con la ley del 4 de febrero de 1994 sobre el derecho de autor y leyes similares (B.O. 2006 N°90 Posición 631 con enmiendas posteriores). Se prohíbe copiar, tratar, publicar o modificar con fines comerciales de la totalidad o de partes de las Instrucciones sin el permiso expreso de Grupa Topex por escrito. El no cumplimiento de esta prohibición puede acarrear la responsabilidad civil y penal.



TRADUZIONE DELLE ISTRUZIONI ORIGINALI

MARTELLLO PERFORATORE 50G365

ATTENZIONE: PRIMA DI UTILIZZARE L'ELETTROUTENSILE LEGGERE CON ATTENZIONE IL PRESENTE MANUALE, CHE VA CONSERVATO CON CURA PER UTILIZZI FUTURI.

NORME PARTICOLARI DI SICUREZZA

AVVERTENZE RIGUARDANTI L'UTILIZZO DEL MARTELLLO PERFORATORE

Attenzione:

Prima di procedere con qualsiasi operazione di regolazione, utilizzo (sostituzione di punte) o riparazione, scollegare il cavo di alimentazione dalla presa di rete.

- Utilizzare dispositivi di protezione dell'udito durante il funzionamento del martello. L'esposizione al rumore puñ provocare la perdita dell'udito.
- L'elettrotensile deve essere utilizzato con le impugnature supplementari fornite a corredo di quest'ultimo. La perdita del controllo dell'elettrotensile puñ provocare lesioni all'operatore.
- Durante l'esecuzione di lavori in cui l'elettrotensile puñ venire a contatto con cavi elettrici nascosti, tenere l'utensile esclusivamente per l'impugnatura isolata. Il contatto con un cavo elettrico puñ portare alla conduzione di tensione tramite le parti metalliche dell'elettrotensile e provocare scosse elettriche.
- È necessario utilizzare strumenti adeguati per individuare eventuali cavi elettrici nascosti. Il contatto con cavi sotto tensione puñ causare incendi o scosse elettriche. Il danneggiamento di condotte del gas puñ portare ad esplosioni. La penetrazione dell'elettrotensile all'interno di condotte idriche puñ causare scosse elettriche e causare ingenti danni materiali.
- Prima di collegare l'elettrotensile, controllare ogni volta il cavo di alimentazione, in caso di danni effettuare la sostituzione presso un'officina autorizzata.
- L'elettrotensile durante il funzionamento deve essere sempre tenuto con entrambe le mani, mantenendo una posizione di lavoro stabile. Mantenere pulite le impugnature. Elettrotensili tenuti con entrambi le mani assicurano un funzionamento più sicuro.
- Durante l'utilizzo dell'elettrotensile rivolto verso l'alto, posizionare saldamente i piedi ed assicurarsi che in basso non vi siano persone.
- Evitare di toccare gli elementi in rotazione. Il contatto con componenti dell'elettrotensile in rotazione, in particolare del suo equipaggiamento, puñ provocare lesioni.
- Prima di riporre l'elettrotensile, attendere fino all'arresto completo di quest'ultimo. L'utensile di lavoro puñ bloccarsi e causare un'inaspettata perdita di controllo dell'elettrotensile.
- È vietato dirigere verso se stessi o altre persone l'elettrotensile in funzione.
- Durante l'utilizzo indossare maschere antipolvere per proteggere le vie respiratorie.

ATTENZIONE! L'elettrotensile non deve essere utilizzato per lavori all'esterno.

Nonostante la progettazione sicura dell'elettrotensile, l'utilizzo di sistemi di protezione e di misure di protezione supplementari, vi è sempre un rischio residuo di lesioni durante il lavoro.

Legenda dei pittogrammi utilizzati.



1

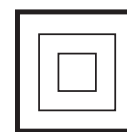

2



3



4



5



6

1. Leggere il manuale d'istruzioni, osservare le avvertenze e le istruzioni di sicurezza ivi contenute.
2. Dispositivo di seconda classe d'isolamento.
3. Utilizzare dispositivi di protezione individuale (occhiali di sicurezza, dispositivi di protezione dell'udito, maschera antipolvere)
4. Prima di eseguire operazioni di servizio o riparazioni, scollegare il cavo di alimentazione.
5. Proteggere contro la pioggia.
6. Tenere il dispositivo lontano dalla portata dei bambini.

CARATTERISTICHE E APPLICAZIONI

Il martello perforatore è un elettrotensile manuale con classe di isolamento II. L'utensile è azionato da un motore a spazzole monofase, la cui velocità è ridotta per mezzo di un riduttore a ingranaggi. Il martello perforatore può essere utilizzato per eseguire fori, nella modalità con percussione o senza percussione. I suoi settori di utilizzo sono i lavori edili, di falegnameria, e tutti i lavori nell'ambito dell'attività amatoriale (hobbistica).



È vietato utilizzare l'elettrotensile in modo non conforme alla sua destinazione d'uso.

DESCRIZIONE DELLE PAGINE DEI DISEGNI

La numerazione che segue si riferisce agli elementi dell'elettrotensile presentati nelle pagine dei disegni del presente manuale.

1. Mandrino SDS-PLUS
2. Anello di bloccaggio
3. Pulsante di blocco dell'interruttore
4. Interruttore
5. Selettore della modalità di funzionamento
6. Impugnatura supplementare
7. Asta di profondità
8. Dado a farfalla di fissaggio dell'asta di profondità

* Possono presentarsi differenze tra il disegno e il prodotto.

DESCRIZIONE DEI SIMBOLI GRAFICI UTILIZZATI



ATTENZIONE



AVVERTENZA



MONTAGGIO/REGOLAZIONE



INFORMAZIONE

EQUIPAGGIAMENTO E ACCESSORI

1. Punta - 3 pezzi
2. Asta di profondità - 1 pezzo
3. Impugnatura supplementare - 1 pezzo
4. Valigetta - 1 pezzo
5. Mandrino + chiave - 1 completo
6. Adattatore per il mandrino - 1 pezzo

PREPARAZIONE AL FUNZIONAMENTO



MONTAGGIO DELL'IMPUGNATURA SUPPLEMENTARE

Per motivi di sicurezza durante il lavoro con il martello perforatore bisogna sempre utilizzare l'impugnatura supplementare (6), che può essere fissata in una posizione a scelta.



- Allentare la manopola che blocca la flangia dell'impugnatura (6), ruotandola a sinistra.
- Inserire la flangia dell'impugnatura nella parte anteriore cilindrica del corpo del martello perforatore.
- Ruotarla nella posizione più comoda.
- Serrare la manopola di fissaggio, ruotandola a destra per fissare l'impugnatura.

MONTAGGIO DELL'ASTA DI PROFONDITÀ



L'asta (7) serve a regolare la profondità di penetrazione della punta del materiale.

- Allentare il dado a farfalla (8) sulla flangia dell'impugnatura supplementare (6).
- Inserire l'asta di profondità (7) nel foro nella flangia dell'impugnatura.
- Regolarla alla profondità di foratura desiderata.
- Serrare il dado a farfalla (8).

MONTAGGIO E SOSTITUZIONE DEGLI UTENSILI DI LAVORO



Il martello perforatore è predisposto per funzionare con utensili di lavoro con attacco del tipo SDS-PLUS. Prima di iniziare il lavoro, pulire il martello perforatore e gli utensili di lavoro. Lubrificare con un leggero strato di grasso il gambo di attacco dell'utensile di lavoro.



Scollegare l'elettrotensile dall'alimentazione.

Il martello perforatore ha un sistema di fissaggio a scatto (senza necessità di agire sull'anello di bloccaggio (2) durante il montaggio dell'utensile di lavoro).

- Appoggiare il martello perforatore su una superficie stabile.
- Inserire il gambo di attacco dell'utensile di lavoro nel mandrino (1), fino a incontrare resistenza (può essere necessario ruotare l'utensile di lavoro, finché assuma la posizione corretta) (dis. A).
- L'utensile di lavoro è correttamente fissato, se non è possibile estrarlo senza agire sull'anello di bloccaggio del mandrino.
- Se l'anello di bloccaggio (2) non ritorna completamente nella posizione iniziale, estrarre l'utensile di lavoro e ripetere l'intera operazione.



È possibile ottenere un'elevata efficacia di funzionamento del martello perforatore solo utilizzando utensili di lavoro affilati e non danneggiati.

SMONTAGGIO DELL'UTENSILE DI LAVORO



Immediatamente dopo il termine del lavoro gli utensili di lavoro possono trovarsi ad elevate temperature. Evitare il contatto diretto con gli utensili e utilizzare opportuni guanti protettivi. Gli utensili di lavoro una volta estratti vanno puliti.



Scollegare l'elettrotensile dall'alimentazione.

- Spingere all'indietro l'anello di bloccaggio (2) e mantenerlo in questa posizione.
- Con l'altra mano estrarre l'utensile di lavoro.

FRIZIONE DI SICUREZZA CONTRO IL SOVRACCARICO



Il martello perforatore è fornito di una frizione di sicurezza interna, regolata di fabbrica. L'alberino del martello perforatore si ferma se l'utensile di lavoro si blocca nel materiale, per evitare il sovraccarico dell'elettrotensile.

FUNZIONAMENTO / REGOLAZIONI

ACCENSIONE / SPEGNIMENTO



La tensione di rete deve corrispondere al valore di tensione indicato sulla targhetta nominale del martello perforatore.



Accensione - premere e mantenere premuto il pulsante dell'interruttore (4) (dis B).

Spegnimento - rilasciare il pulsante dell'interruttore (4).

Blocco dell'interruttore (funzionamento continuo).

Accensione:

- Premere e mantenere premuto il pulsante dell'interruttore (4).
- Premere il pulsante di blocco dell'interruttore (3).
- Rilasciare il pulsante dell'interruttore (4).

Spegnimento:

- Premere e rilasciare il pulsante dell'interruttore (4).



La velocità di rotazione dell'alberino viene regolata con il grado di pressione sul pulsante dell'interruttore (4).

SELETTORE DELLA MODALITÀ DI FUNZIONAMENTO



Il martello perforatore è fornito di un selettore della modalità di funzionamento a 2 posizioni (5). A seconda della regolazione è possibile eseguire foratura senza percussione o foratura con percussione (dis C).

La foratura con percussione richiede una lieve pressione del martello perforatore. Una pressione eccessiva non è necessaria e provoca il sovraccarico del motore. Bisogna controllare regolarmente le condizioni degli utensili di lavoro. In caso di necessità vanno affilati o sostituiti.

Pos. 0 – foratura senza percussione

Pos. I – foratura con percussione



È vietato tentare di spostare la posizione del selettore della modalità di funzionamento mentre il motore del martello perforatore è in movimento. Tale azione può seriamente danneggiare il martello perforatore, e può anche ferire l'utilizzatore. È vietato utilizzare il mandrino a cremagliera quando il martello perforatore è regolato nella modalità di foratura con percussione. Tale mandrino è destinato unicamente alla foratura senza percussione (nel legno o nell'acciaio).

FORATURA

-  Volendo eseguire fori di grande diametro, si consiglia di eseguire inizialmente un foro minore, e successivamente di allargarlo alla dimensione voluta. Questo previene la possibilità di sovraccarico del martello perforatore.
- Nel caso di esecuzione di fori profondi bisogna forare gradualmente, a minore profondità, estraendo la punta dal foro per permettere ai trucioli o alla polvere di uscire.
- Se la punta si blocca nel materiale durante la foratura, si attiva la frizione di sicurezza. Bisogna immediatamente spegnere il martello perforatore, per evitare che si danneggi. Estrarre dal foro la punta bloccata.
- Il martello perforatore va tenuto in asse con il foro in esecuzione. Il funzionamento migliore si ottiene mantenendo la punta perpendicolare alla superficie del materiale lavorato. Nel caso non si rispetti la perpendicolarità durante il funzionamento, la punta può bloccarsi o spezzarsi all'interno del foro, con il rischio di ferire l'utilizzatore.

 **Un'operazione di foratura di lunga durata a bassa velocità espone al rischio di surriscaldamento del motore. Bisogna fare pause periodiche o permettere che lo strumento funzioni a velocità massima senza carico per circa 3 minuti. Fare attenzione a non coprire le aperture che servono alla ventilazione del motore del martello perforatore.**

FORATURA SENZA PERCUSSIONE

-  Materiali come acciaio, legno e plastica possono essere forati con il martello perforatore utilizzando il mandrino a cremagliera con l'adattatore. Unire mediante avvitatura il mandrino a cremagliera e l'adattatore, e successivamente inserirlo nel mandrino del martello perforatore (operare come nel caso di una punta con attacco SDS-PLUS) (dis. D).

Bisogna utilizzare punte in acciaio rapido o in acciaio al carbonio (solo nel legno e materiali simili).

-  **È vietato utilizzare il mandrino a cremagliera quando il martello perforatore è regolato nella modalità di foratura con percussione. Tale mandrino è destinato unicamente alla foratura senza percussione (nel legno o nell'acciaio).**

FORATURA CON PERCUSSIONE

-  Scegliere la modalità di funzionamento opportuna, in questo caso la foratura con percussione.
- Inserire nel mandrino (1) una punta opportuna con attacco del tipo SDS-PLUS.
- Per ottenere i migliori risultati utilizzare punte di elevata qualità con placchette al carburo di tungsteno (widia).
- Appoggiare la punta sul materiale da lavorare.
- Accendere il martello perforatore premendo il pulsante dell'interruttore (4), il meccanismo del martello perforatore deve funzionare in maniera fluida, e l'utensile di lavoro non deve saltellare sulla superficie del materiale in lavorazione.
- Se necessario è possibile aumentare la velocità aumentando la pressione sul pulsante dell'interruttore (4).

SERVIZIO E MANUTENZIONE

-  **Prima di intraprendere qualsiasi attività legata all'installazione, la regolazione, la riparazione o il servizio, bisogna estrarre la spina del cavo di alimentazione dalla presa di rete.**

-  Il martello perforatore va sempre mantenuto pulito.
- Non utilizzare mai mezzi corrosivi per pulire gli elementi in plastica del martello perforatore.
- Al termine del lavoro, per eliminare i depositi di polvere, pulire il martello perforatore con un getto di aria compressa, soprattutto per mantenere aperte le feritoie di ventilazione nel corpo dell'elettrotensile.
- Controllare regolarmente lo stato delle spazzole in grafite del motore elettrico (spazzole sporche o eccessivamente consumate possono provocare eccessive scintille e riduzione della velocità dell'alberino del martello perforatore).

SOSTITUZIONE DELLE SPAZZOLE IN GRAFITE

-  **Le spazzole in grafite del motore consumate (più corte di 5 mm), bruciate o spaccate vanno immediatamente sostituite. Entrambe le spazzole vanno sostituite allo stesso tempo. La sostituzione delle spazzole in grafite deve essere eseguita esclusivamente da personale qualificato, utilizzando ricambi originali.**

INDICAZIONI AGGIUNTIVE SULL'UTILIZZO DEL MARTELLO PERFORATORE

-  Per ottenere la maggiore efficienza lavorando con il cemento bisogna esercitare una certa pressione, costante e moderata, non eccessiva in quanto provocherebbe una riduzione dell'efficienza di funzionamento. Il martello perforatore è riempito con un mezzo lubrificante allo stato solido, e richiede un certo tempo per raggiungere la temperatura ottimale, a seconda della temperatura ambientale. Un martello perforatore nuovo richiede un tempo di "rodaggio" prima di ottenere la piena efficacia di funzionamento. Tale tempo è di circa 5 ore di funzionamento. Come già ricordato sopra, per ottenere un'elevata efficienza di lavoro bisogna utilizzare utensili di lavoro affilati, e va curata la pulizia delle feritoie di ventilazione.

-  Ogni tipo di difetto deve essere eliminato da un punto autorizzato di assistenza tecnica del produttore.

CARATTERISTICHE TECNICHE

DATI NOMINALI

Martello perforatore		Valore
Parametro		
Tensione di alimentazione		230 V AC
Frequenza		50 Hz
Potenza nominale		550 W
Velocità a vuoto		0 - 1000 min ⁻¹
Frequenza dei colpi		0 - 4600 min ⁻¹
Diametro massimo di foratura	cemento	22 mm
	acciaio	13 mm
	legno	30 mm
Mandrino		SDS - Plus
Energia del singolo colpo		1,5 J
Classe di isolamento		II
Peso		2,25 kg
Anno di produzione		2017

DATI RIGUARDANTI RUMORE E VIBRAZIONI

Livello di pressione acustica: $L_{pA} = 86,2 \text{ dB(A)}$ $K = 3 \text{ dB(A)}$

Livello di potenza acustica: $L_{wA} = 97,2 \text{ dB(A)}$ $K = 3 \text{ dB(A)}$

Accelerazione ponderata in frequenza delle vibrazioni: $a_n = 13,39 \text{ m/s}^2$ $K = 1,5 \text{ m/s}^2$

PROTEZIONE DELL'AMBIENTE / CE

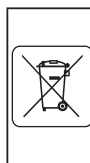

Le apparecchiature elettriche ed elettroniche non devono essere smaltite con i rifiuti domestici, ma consegnate a centri autorizzati per il loro smaltimento. Informazioni circa lo smaltimento sono fornite dal venditore dell'apparecchiatura o dalle autorità locali. Le apparecchiature elettriche ed elettroniche usate contengono sostanze nocive per l'ambiente. Le apparecchiature non riciclate costituiscono un rischio potenziale per l'ambiente e per la salute umana.

* Ci si riserva il diritto di effettuare modifiche.

La „Grupa Topex Spółka z ograniczoną odpowiedzialnością“ Spółka komandytowa con sede a Varsavia, ul. Pograniczna 2/4 (detta di seguito: „Grupa Topex“) informa che tutti i diritti d'autore sul contenuto del presente manuale (detto di seguito: „Manuale“), che riguardano, tra l'altro, il testo, le fotografie, gli schemi e i disegni contenuti e anche la sua composizione, appartengono esclusivamente alla Grupa Topex sono protetti giuridicamente secondo la legge del 4 febbraio 1994, sul diritto d'autore e diritti connessi (Gazz. Uff. polacca del 2006 n. 90 posizione 631 con successive modifiche). La copia, l'elaborazione, la pubblicazione, la modifica a scopo commerciale, sia dell'intero Manuale che di singoli suoi elementi, senza il consenso scritto della Grupa Topex, sono severamente vietate e comportano responsabilità civile e penale.

