



SIEMENS



Suszarka bębnowa

WT7U46EPL

siemens-home.bsh-group.com/welcome

pl Instrukcja obsługi i ustawiania

Register
your
product
online

Nowa suszarka bębnowa

Gratulujemy zakupu nowej suszarki bębnowej marki Siemens.

Zachęcamy do przeczytania instrukcji obsługi i zapoznania się z zaletami zakupionej suszarki.

Każde urządzenie opuszczające nasz zakład zostało starannie sprawdzone pod kątem działania i stanu, aby sprostać wysokim wymaganiom jakości urządzeń marki Siemens.

W celu uzyskania szczegółowych informacji oraz zapoznania się z ofertą naszych produktów, wyposażenia dodatkowego, części zamiennych oraz usług serwisowych można odwiedzić naszą stronę internetową www.siemens-home.bsh-group.com lub skontaktować się z centrum obsługi klienta.

Jeśli w instrukcji obsługi i ustawiania opisane są różne modele, to w odpowiednich miejscach wskazane są różnice.



Przed użyciem suszarki bębnowej należy przeczytać niniejszą instrukcję obsługi i ustawiania!

Zasady prezentacji

Ostrożnie!

Taka kombinacja symbolu i hasła ostrzegawczego wskazuje na sytuację, która jest potencjalnie niebezpieczna. Niezachowanie środków ostrożności może prowadzić do obrażeń lub śmierci.

Uwaga!

To hasło ostrzegawcze wskazuje na sytuację, która jest potencjalnie niebezpieczna. Niezachowanie środków ostrożności może spowodować szkody materialne lub zanieczyszczenie środowiska.

Wskazówka / Rada

Wskazówki odnośnie optymalnej eksploatacji urządzenia / przydatne informacje.

1. 2. 3. / a) b) c)

Poszczególne etapy działania są oznaczone cyframi lub literami.

■ / -

Elementy wykazów są oznaczone punktem lub myślnikiem.

Spis treści

 Przeznaczenie urządzenia 4	 Obsługa urządzenia 30
 Instrukcje bezpieczeństwa 5	Wkładanie prania i włączanie urządzenia 30
Dzieci/inne osoby/zwierzęta 5	Ustawianie programu 31
Instalacja 7	Włączanie programu 31
Obsługa 9	Przebieg programu 32
Czyszczenie/konserwacja 12	Zmiana programu lub dokładanie prania 32
 Wskazówki dotyczące oszczędności 13	Przerwanie programu 32
 Ustawianie i podłączanie urządzenia 14	Koniec programu 32
Zakres dostawy 14	Wyjmowanie prania i wyłączenie urządzenia 32
Ustawianie urządzenia 14	Opróżnianie pojemnika na skondensowaną wodę 33
Podłączanie urządzenia 16	Usuwanie kłaczek 34
Przed pierwszym użyciem 18	 Ustawienia urządzenia 35
Wyposażenie opcjonalne 18	Zabezpieczenie przed dziećmi 35
 Skrócona instrukcja obsługi . . 19	Ciche suszenie 35
 Informacje na temat urządzenia 20	Dopasowanie ustawień urządzenia . . 36
Przegląd elementów urządzenia . . . 20	 Suszenie przy użyciu kosza na wełnę 38
Prześlona 21	Kosz na wełnę 38
 Wyświetlacz 22	Mocowanie kosza na wełnę 38
 Przegląd programów 25	Przykłady zastosowania 39
 Ustawienia programu 27	Wkładanie wkładu i włączanie programu 39
 Pranie 29	 Odprowadzanie skondensowanej wody 40
Przygotowanie prania 29	 Czyszczenie i przegląd 43
Sortowanie prania 29	Czyszczenie urządzenia 43
	Czyszczenie czujnika wilgotności . . 44
	Czyszczenie filtra w pojemniku na skondensowaną wodę 44
	Czyszczenie części spodniej 45

	Pielęgnacja urządzenia	47
	Przygotowanie pielęgnacji urządzenia	48
	Przebieg zwykłej pielęgnacji urządzenia	49
	Przebieg intensywnej pielęgnacji urządzenia	51
	Pomoc w przypadku usterek urządzenia	54
	Transport urządzenia	56
	Parametry zużycia	57
	Tabela parametrów zużycia	57
	Najbardziej efektywny program do tkanin bawełnianych	57
	Dane techniczne	58
	Utylizacja	58
	Serwis	59

Przeznaczenie urządzenia

- Urządzenie jest przeznaczone wyłącznie do użytku w warunkach domowych.
- Nie instalować ani nie używać urządzenia w żadnym miejscu narażonym na ujemne temperatury ani na zewnątrz. Istnieje ryzyko, że w przypadku zamarznięcia pozostałej w nim wody urządzenie ulegnie uszkodzeniu. Zamarznięte węże mogą ulec rozerwaniu/rozsadzeniu.
- Urządzenie może być używane wyłącznie do suszenia i odświeżania domowego prania, składającego się z rzeczy upranych w wodzie i nadających się do suszarki bębnowej (patrz etykieta na danym egzemplarzu). Zabrania się użytkowania urządzenia do celów niezgodnych z jego przeznaczeniem.
- Urządzenie jest przeznaczone do użytkowania na wysokości do 4000 m n.p.m.

Przed włączeniem urządzenia:

Sprawdzić, czy nie ma na nim widocznych uszkodzeń. Nie użytkować urządzenia, jeśli jest uszkodzone. Jeśli zaistnieją jakieś problemy, prosimy o zwrócenie się do wyspecjalizowanego dealera lub naszego punktu obsługi klienta.

Należy zapoznać się i postępować według instrukcji obsługi i instalacji oraz wszelkich pozostałych informacji dołączonych do urządzenia.

Należy zachować tę dokumentację do późniejszego użytku lub do użytku przyszłego właściciela.



Instrukcje bezpieczeństwa

Poniższe informacje dotyczące bezpieczeństwa i ostrzeżenia służą zminimalizowaniu ryzyka obrażeń i szkód materialnych w Twoim otoczeniu.

Tym niemniej, ważne jest podjęcie czynności zapobiegawczych oraz zachowanie odpowiedniej ostrożności podczas montażu, konserwacji, czyszczenia oraz użytkowania urządzenia.

Dzieci/inne osoby/zwierzęta



Ostrzeżenie Ryzyko utraty życia!

Dzieci oraz inne osoby, które nie są w stanie ocenić ryzyka wiążącego się z używaniem urządzenia mogą ulec zranieniu lub znaleźć się w sytuacjach zagrożenia życia. Dlatego należy pamiętać:

- To urządzenie może być używane przez dzieci powyżej 8 lat oraz osoby z obniżonym poziomem możliwości fizycznych, sensorycznych lub umysłowych, a także osoby bez doświadczenia czy wiedzy o bezpiecznym używaniu urządzenia pod warunkiem, że osoby te rozumieją potencjalne ryzyko, jakie wiąże się z używaniem tego urządzenia.
- Dzieciom należy zabronić zabawy tym urządzeniem.
- Nie zezwalać dzieciom na czyszczenie ani na konserwację urządzenia bez nadzoru osoby dorosłej.
- Należy pilnować, aby dzieci w wieku poniżej 3 lat oraz zwierzęta nie przebywały w pobliżu urządzenia.
- Dzieci ani osoby, które nie są w stanie ocenić ryzyka nie mogą bez nadzoru pozostawać w pobliżu urządzenia.

Ostrzeżenie

Ryzyko utraty życia!

Dzieci mogą zatrzaskać się w urządzeniach, znajdując się tym samym w sytuacji zagrożenia życia.

- Nie umieszczają urządzeń za drzwiami, ponieważ może to utrudnić otwarcie drzwi urządzenia bądź też spowodować, że ich otwarcie będzie w ogóle niemożliwe.
- Gdy urządzenie osiągnie kres swojego okresu eksploatacyjnego, wyciągnąć wtyczkę z gniazdka **przed** odcięciem kabla zasilającego, a następnie zniszczyć zamek znajdujący się na drzwiach urządzenia.

Ostrzeżenie

Ryzyko uduszenia się!

Jeżeli pozwolimy dzieciom bawić się opakowaniem/folią lub częściami opakowania, będą mogły się tym owinąć lub naciągnąć na głowę i może dojść do uduszenia.

Chronić z dala od dzieci opakowanie/folię lub części opakowania.

Ostrzeżenie

Ryzyko zatrucia!

Środki piorące i preparaty do tkanin mogą spowodować zatrucie w przypadku ich spożycia.

W razie przypadkowego połknięcia środka, należy zasięgnąć porady lekarza. Środki piorące i preparaty do tkanin należy przechowywać poza zasięgiem dzieci.

Ostrzeżenie

Podrażnienie oczu/skóry!

Kontakt ze środkami piorącymi i zmiękczejacymi może spowodować podrażnienie oczu lub skóry.

W razie dostania się do oczu/kontakt z skórą środka piorącego lub preparatu do tkanin, dokładnie przepłukać oczy/skórę. Środki piorące i preparaty do tkanin należy przechowywać poza zasięgiem dzieci.

Instalacja

Ostrzeżenie

Ryzyko porażenia prądem / pożaru/ szkód materialnych/ uszkodzenia urządzenia!

Jeżeli urządzenie nie zostało prawidłowo zamontowane, może dojść do niebezpiecznej sytuacji. Upewnić się, że:

- Napięcie w gniazdku jest zgodne z napięciem określonym na urządzeniu (tabliczka identyfikacyjna). Poziomy obciążenia oraz wymagana ochrona bezpiecznika są określone na tabliczce identyfikacyjnej.
- Urządzenie nie może być zasilane za pośrednictwem zewnętrznego urządzenia wyłączającego, takiego jak minutnik, ani też podłączone do obwodu, który jest stale włączany i wyłączany przez sieć zasilającą.
- Wtyczka do sieci zasilającej oraz gniazdko wtykowe z bolcem ochronnym pasują do siebie oraz że instalacja uziemiająca została prawidłowo wykonana.
- Przekrój poprzeczny kabla w instalacji jest odpowiedni.

- Swobodny dostęp do wtyczki sieciowej musi być zapewniony przez cały czas. Jeśli nie jest to możliwe, w celu zapewnienia zgodności z odpowiednimi przepisami w zakresie bezpieczeństwa, do instalacji podłączonej na stałe należy wbudować przełącznik (2-biegunowy wyłącznik) zgodny z przepisami dotyczącymi instalacji elektrycznych.
- W przypadku zastosowania stacjonarnego wyłącznika nadmiarowo-prądowego, używać tylko takiego wyłącznika, który ma następujące oznaczenie: . Obecność tego oznaczenia jest jedynym sposobem na upewnienie się, że spełnia on wymagania wszystkich obowiązujących przepisów.

Ostrzeżenie

Ryzyko porażenia prądem/ ryzyko pożaru/ryzyko szkód materialnych/ryzyko dla urządzenia!

Jeżeli kabel do podłączenia do sieci elektrycznej był modyfikowany lub uległ uszkodzeniu, może to skutkować porażeniem prądem, zwarcie lub pojawieniem się ognia z racji jego przegrzania.

Przewód zasilający nie jest skręcony, zgnieciony lub zmodyfikowany i nie styka się z żadnym źródłem ciepła.

Ostrzeżenie

Ryzyko pożaru/ryzyko szkód materialnych/uszkodzenia urządzenia!

Używanie przedłużaczy lub rozgałęźników może zakończyć się pożarem wskutek przegrzania lub zwarcia. Podłączyć urządzenie bezpośrednio do odpowiednio zamontowanego gniazdka z uziemieniem. Nie używać przedłużaczy, rozgałęźników ani listew wielogniazdkowych.

Ostrzeżenie

Ryzyko dla zdrowia/ryzyko szkód materialnych/uszkodzenia urządzenia!

- Urządzenie może wibrować lub przemieszczać się w trakcie użytkowania, co potencjalnie może skutkować obrażeniami lub uszkodzami materialnymi. Ustawić urządzenie na czystej, równej i twardej powierzchni przy pomocy poziomicy, a następnie przytwierdzić w wypoziomowanej pozycji wykorzystując wkęcane podstawki.

- Nieodpowiednie umieszczenie (ustawienie) tego urządzenia nad pralką może spowodować zagrożenie dla zdrowia, szkody materialne i/lub uszkodzenie urządzenia. Jeżeli urządzenie ma być umieszczone nad pralką, musi ona mieć co najmniej taką samą głębokość i szerokość, i powinna być zamocowana za pomocą odpowiedniego zestawu, zależnie od wyposażenia. → *Strona 18*
Urządzenie NALEŻY zamocować przy użyciu tego zestawu przyłączeniowego. Umieszczanie urządzenia w jakikolwiek inny sposób jest zabronione.
- W przypadku pochwycenia jednego z wystających elementów urządzenia (np. drzwi) w celu podniesienia urządzenia bądź jego przesunięcia, element taki może się oderwać i spowodować obrażenia. Nie chwytać za żadne wystające elementy urządzenia w celu jego przesunięcia.

⚠ Ostrzeżenie**Ryzyko odniesienia obrażeń!**

- Urządzenie jest bardzo ciężkie. Jego podnoszenie może spowodować obrażenia.
Nie podnosić tego urządzenia samodzielnie.
- Urządzenie to posiada ostre krawędzie, które mogą spowodować okaleczenie dłoni.
Nie chwytać urządzenia za ostre krawędzie. Podnosić je jedynie po założeniu rękawic ochronnych.
- Jeżeli przewody lub kable elektryczne nie są poprowadzone prawidłowo, można się o nie potknąć i odnieść obrażenia.
Poprowadzić przewody i kable tak, aby nie stanowiły zagrożenia potknięcia.

Obsługa**⚠ Ostrzeżenie****Ryzyko eksplozji/ryzyko pożaru!**

Pranie, które wchodziło w kontakt z rozpuszczalnikami, olejem, woskiem, środkami do usuwania wosku, farby, smaru lub plam, może spowodować pojawienie się ognia podczas suszenia w maszynie lub też spowodować w niej eksplozję. Dlatego należy pamiętać:

- Przed przystąpieniem do suszenia w maszynie, dokładnie przepłukać pranie ciepłą wodą oraz środkiem piorącym.
- Nie umieszczać rzeczy przeznaczonych do suszenia w urządzeniu, jeżeli nie zostały wcześniej uprane.
- Nie używać tego urządzenia, jeżeli do czyszczenia tego prania były stosowane przemysłowe środki chemiczne.

⚠ Ostrzeżenie**Ryzyko eksplozji/ryzyko pożaru!**

- Jeżeli w filtrze kłaczeków pozostał jakikolwiek materiał może on ulec zapaleniu podczas cyklu suszenia albo nawet spowodować zapalenie się lub eksplozję urządzenia.
Należy regularnie czyścić filtr kłaczeków.
- Niektóre rzeczy mogą się zapalić, gdy suszenie jest w toku lub nawet spowodować, że urządzenie zapali się lub eksploduje.
Usunąć wszelkie zapalniczki i zapałki z kieszeni z ubrań.
- Jeżeli w pobliżu urządzenia w powietrzu znajduje się miął węglowy lub mąka, może to spowodować eksplozję.
Upewnić się, że obszar wokół urządzenia jest czysty, gdy jest ono w ruchu.

⚠ Ostrzeżenie

Ryzyko pożaru/ryzyko szkód materialnych/uszkodzenia urządzenia!

Urządzenie zawiera czynnik chłodniczy R290, który jest bezpieczny dla środowiska, ale łatwopalny.

Nie zbliżać się do urządzenia z otwartym płomieniem i innymi źródłami ognia.



⚠ Ostrzeżenie

Ryzyko pożaru/ryzyko szkód materialnych/uszkodzenia urządzenia!

Jeżeli program zostaje przerwany przed zakończeniem cyklu suszenia, uniemożliwia to należyte wystygnięcie prania i pranie może się zapalić albo może dojść do zaistnienia szkód materialnych lub uszkodzenie urządzenia.

- Podczas ostatniej części cyklu suszenia, pranie w bębnie nie jest podgrzewane (cykl chłodzenia). Służy to zagwarantowaniu, że pranie pozostaje w temperaturze, która uniemożliwia jego uszkodzenie.
- Nie wyłączać urządzenia przed zakończeniem cyklu suszenia, chyba że wszystkie rzeczy zostaną z bębna wyjęte i rozłożone (w celu uwolnienia z nich ciepła).

⚠ Ostrzeżenie

Ryzyko zatrucia/szkód materialnych!

Woda ze skroplin nie jest wodą pitną i może być zanieczyszczona kłaczkami.

Zatruta woda ze skroplin może być niebezpieczna dla zdrowia i może też spowodować szkody materialne.

Nie pić ani nie używać ponownie.

⚠ Ostrzeżenie

Ryzyko zatrucia!

Trujące opary mogą być wydzielane przez środki do czyszczenia zawierające rozpuszczalniki, np.

rozpuszczalnik do czyszczenia. Nie używać środków do czyszczenia zawierających rozpuszczalniki.

⚠ Ostrzeżenie

Ryzyko odniesienia obrażeń!

- Opieranie się/siedzenie na drzwiach urządzenia, gdy są otwarte, może skutkować przewróceniem się urządzenia i spowodować obrażenia. Nie opierać się o otwarte drzwiczki urządzenia.
- Wchodzenie na urządzenie może prowadzić do złamania się jego blatu i spowodować obrażenia. Nie wchodzić na urządzenie.

- Sięganie do bębna, gdy nadal się obraca naraża dłoń na zranienie. Należy poczekać, aż bęben przestanie się obracać.

Uwaga!

Szkody materialne/ uszkodzenie urządzenia

- Jeżeli ilość prania w urządzeniu przekracza limit ładowności, może ono nie działać poprawnie lub też spowodować szkody materialne albo uszkodzenie urządzenia. Nie przekraczać limitu ładowności suchego prania. Pilnować, aby nie przekraczać limitów określonych dla poszczególnych programów. → *Strona 25*
- W przypadku obsługi urządzenia bez wyłapywacza kłaczek (np. filtra kłaczek, zbiornika kłaczek, zależnie od specyfikacji urządzenia) lub jeśli wyłapywacz kłaczek jest niekompletny lub uszkodzony, może to spowodować uszkodzenie urządzenia. Nie używać urządzenia bez wyłapywacza kłaczek lub gdy wyłapywacz kłaczek jest niekompletny albo uszkodzony.
- Lekkie rzeczy takie jak włosy czy kłaczki mogą zostać zassane do otworu wlotu powietrza, gdy urządzenie jest włączone. Powinny one znajdować się z dala od urządzenia.
- Pianka lub guma piankowa może ulec deformacji i roztopić się podczas suszenia w urządzeniu. Nie suszyć w urządzeniu rzeczy zawierających piankę lub gumę piankową.
- Wlanie nieodpowiedniej ilości środka piorącego lub środka czyszczącego do urządzenia może spowodować szkody materialne lub uszkodzenie urządzenia. Używać środków piorących/ płynów zmiękczających zgodnie z instrukcjami producenta.
- Jeżeli urządzenie się przegrzewa, może to spowodować jego niepoprawne działanie lub też może spowodować szkody materialne lub uszkodzenie urządzenia. Pilnować, aby otwór wlotu powietrza nigdy nie był zablokowany podczas działania urządzenia, a obszar wokół urządzenia jest odpowiednio wentylowany.

Czyszczenie/konserwacja

Ostrzeżenie **Ryzyko utraty życia!!**

Urządzenie jest zasilane prądem elektrycznym. Kontakt z elementami znajdującymi się pod napięciem oznacza ryzyko porażenia prądem. Dlatego należy pamiętać:

- Wyłączyć urządzenie. Odłączyć urządzenie od zasilania prądem (wyciągnąć wtyczkę).
- Nigdy nie chwytać wtyczki wilgotnymi rękami.
- W momencie usuwania wtyczki z gniazdka, zawsze chwytać za wtyczkę a nie za kabel, ponieważ w przeciwnym przypadku może to spowodować uszkodzenie kabla.
- Nie wprowadzać modyfikacji technicznych do urządzenia ani jego elementów.
- Wszelkie naprawy lub inne prace na urządzeniu powinny być wykonywane jedynie przez nasz punkt serwisowy lub przez elektryka. To samo odnosi się do wymiany kabla elektrycznego (jeśli konieczne).
- Zapasowe kable elektryczne mogą być zamówione w naszym punkcie serwisowym.

Ostrzeżenie **Ryzyko zatrucia!**

Trujące opary mogą być wydzielane przez środki do czyszczenia zawierające rozpuszczalniki, np. rozpuszczalnik do czyszczenia. Nie używać środków do czyszczenia zawierających rozpuszczalniki.

Ostrzeżenie **Ryzyko porażenia prądem/ szkód materialnych/ uszkodzenia urządzenia!**

Jeżeli wilgoć dostanie się do urządzenia, może to być przyczyną zwarcia. Do czyszczenia urządzenia nie należy używać myjki ciśnieniowej, oczyszczacza parowego, węża ani pistoletu na parę.

Ostrzeżenie **Ryzyko dla zdrowia/ryzyko szkód materialnych/ uszkodzenia urządzenia!**

Użycie części zamiennych oraz akcesoriów innych marek jest niebezpieczne i może spowodować uszkodzenie zdrowia, szkód materialnych lub też uszkodzenie urządzenia. Ze względów bezpieczeństwa należy używać jedynie oryginalnych części zamiennych.

Uwaga!

Szkody materialne/ uszkodzenie urządzenia

Środki czyszczące i środki impregnujące do tkanin (np. odplamiacze, spryskiwacze do prania wstępnego itp.) mogą spowodować uszkodzenia w przypadku zetknięcia się z powierzchniami urządzenia. Dlatego należy pamiętać:

- Aby takie środki nie stykały się z powierzchnią urządzenia.
- Czyścić urządzenie jedynie wodą i wilgotną szmatką.
- Natychmiast usuwać wszystkie środki piorące, spryskiwacze i inne pozostałe rzeczy.



Wskazówki dotyczące oszczędności

- Przed rozpoczęciem suszenia odwirować pranie. Dzięki temu czas trwania programu ulega skróceniu i zmniejsza się zużycie energii.
- Włożyć do urządzenia maksymalny wsad dla wybranego programu.

Wskazówka: Przekroczenie maksymalnej pojemności załadunkowej wydłuża czas trwania programu i zwiększa zużycie energii.

- Użytkować urządzenie w pomieszczeniu z odpowiednią wentylacją i nie zasłaniać kratki wentylacyjnej urządzenia, co umożliwi prawidłową cyrkulację powietrza.
- Regularnie usuwać kłaczki z urządzenia. Zanieczyszczone kłaczkami urządzenie powoduje wydłużenie czasu trwania programu i zwiększa zużycie energii.
- Jeżeli urządzenie nie jest obsługiwane przez dłuższy czas przed włączeniem programu lub po jego zakończeniu, urządzenie automatycznie przełączy się na tryb oszczędzania energii. Po upływie kilku minut wyświetlacz i lampki kontrolne gasną i miga  (Start/Pauza). W celu zakończenia trybu oszczędzania energii wznówić obsługę urządzenia, np. otworzyć i zamknąć drzwi.
- Jeżeli urządzenie przełączone na tryb oszczędzania energii nie będzie przez dłuższy czas obsługiwane, wyłączy się automatycznie.

Ustawianie i podłączanie urządzenia

Zakres dostawy

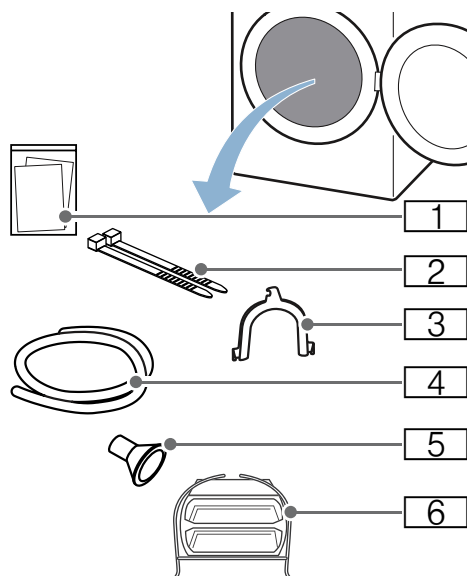

- 1 Dodatkowe dokumenty (np. instrukcja obsługi i ustawiania)
- 2 Elementy mocujące
- 3 Uchwyt do mocowania węża odprowadzającego wodę
- 4 Wąż odprowadzający wodę
- 5 Adapter przyłączeniowy
- 6 Kosz na wełnę

1. Zdjąć z urządzenia wszystkie elementy opakowania oraz pokrowce ochronne.
 2. Otworzyć drzwi.
 3. Wyjąć z bębna wszystkie elementy wyposażenia dodatkowego.
- Urządzenie można teraz ustawić oraz podłączyć.

Uwaga! Szkody materialne i uszkodzenie urządzenia

Pozostawione w bębnie przedmioty, które nie są związane z pracą urządzenia, mogą być przyczyną szkód materialnych oraz uszkodzeń urządzenia.

Usunąć z bębna zbędne przedmioty oraz wszystkie elementy wyposażenia dodatkowego.

Ustawianie urządzenia

Ostrzeżenie **Ryzyko utraty życia!**

Dzieci mogą zatrasnąć się w urządzeniach, znajdując się tym samym w sytuacji zagrożenia życia.

- Nie umieszczają urządzenia za drzwiami, ponieważ może to utrudnić otwarcie drzwi urządzenia bądź też spowodować, że ich otwarcie będzie w ogóle niemożliwe.
- Gdy urządzenie osiągnie kres swojego okresu eksploatacyjnego, wyciągnąć wtyczkę z gniazdka **przed** odcięciem kabla zasilającego, a następnie zniszczyć zamek znajdujący się na drzwiach urządzenia.

Ostrzeżenie **Ryzyko eksplozji/ryzyko pożaru!**

Jeżeli w pobliżu urządzenia w powietrzu znajduje się miął węglowy lub mąka, może to spowodować eksplozję. Upewnić się, że obszar wokół urządzenia jest czysty, gdy jest ono w ruchu.

⚠ Ostrzeżenie**Ryzyko pożaru/ryzyko szkód materialnych/uszkodzenia urządzenia!**

Urządzenie zawiera czynnik chłodniczy R290, który jest bezpieczny dla środowiska, ale łatwopalny.

Nie zbliżać się do urządzenia z otwartym płomieniem i innymi źródłami ognia.

**⚠ Ostrzeżenie****Ryzyko dla zdrowia/ryzyko szkód materialnych/uszkodzenia urządzenia!**

- Urządzenie może wibrować lub przemieszczać się w trakcie użytkowania, co potencjalnie może skutkować obrażeniami lub szkodami materialnymi. Ustawić urządzenie na czystej, równej i twardej powierzchni przy pomocy poziomicy, a następnie przytwierdzić w wypoziomowanej pozycji wykorzystując wkładane podstawki.
- Nieodpowiednie umieszczenie (ustawienie) tego urządzenia nad pralką może spowodować zagrożenie dla zdrowia, szkody materialne i/lub uszkodzenie urządzenia. Jeżeli urządzenie ma być umieszczone nad pralką, musi ona mieć co najmniej taką samą głębokość i szerokość, i powinna być zamocowana za pomocą odpowiedniego zestawu, zależnie od wyposażenia. → *Strona 18* Urządzenie NALEŻY zamocować przy użyciu tego zestawu przyłączeniowego. Umieszczanie urządzenia w jakikolwiek inny sposób jest zabronione.

- W przypadku pochwycenia jednego z wystających elementów urządzenia (np. drzwi) w celu podniesienia urządzenia bądź jego przesunięcia, element taki może się oderwać i spowodować obrażenia. Nie chwytać za żadne wystające elementy urządzenia w celu jego przesunięcia.

⚠ Ostrzeżenie**Ryzyko odniesienia obrażeń!**

- Urządzenie jest bardzo ciężkie. Jego podnoszenie może spowodować obrażenia. Nie podnosić tego urządzenia samodzielnie.
- Urządzenie to posiada ostre krawędzie, które mogą spowodować okaleczenie dłoni. Nie chwytać urządzenia za ostre krawędzie. Podnosić je jedynie po założeniu rękawic ochronnych.

Uwaga!**Szkody materialne/uszkodzenie urządzenia**

Jeżeli urządzenie się przegrzewa, może to spowodować jego niepoprawne działanie lub też może spowodować szkody materialne lub urządzenia. Pilnować, aby otwór wlotu powietrza nigdy nie był zablokowany podczas działania urządzenia, a obszar wokół urządzenia jest odpowiednio wentylowany.

Uwaga!**Szkody materialne i uszkodzenie urządzenia**

Przed opuszczeniem fabryki urządzenie zostało poddane testowi działania i może zawierać pozostałości wody. Te pozostałości wody mogą wyciekać w przypadku przechylenia urządzenia o ponad 40°.

Ustawić urządzenie w następujący sposób:

1. Ustawić urządzenie na czystym, równym i twardym podłożu.
2. Przy pomocy poziomicy sprawdzić, czy urządzenie jest prawidłowo ustawione.

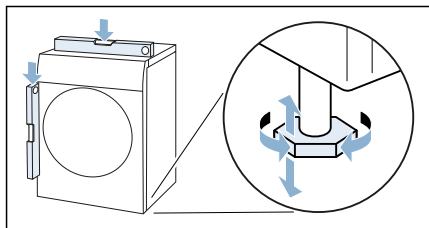

3. Jeżeli to konieczne, ponownie wypoziomować urządzenie przez wyregulowanie nóżek.

Po ustawieniu urządzenia można je podłączyć.

Wskazówki

- Wszystkie nóżki urządzenia muszą stać stabilnie na podłożu.
- W przypadku nieprawidłowo wypoziomowanych urządzeń mogą występować niepożądane odgłosy, wibracje oraz nieregularna praca bębna, jak również może wyciekać woda z urządzenia.

Podłączanie urządzenia

Ostrzeżenie

Ryzyko porażenia prądem / pożaru / szkód materialnych/ uszkodzenia urządzenia!

Jeżeli urządzenie nie zostało prawidłowo zamontowane, może dojść do niebezpiecznej sytuacji. Upewnić się, że:

- Napięcie w gniazdku jest zgodne z napięciem określonym na urządzeniu (tabliczka identyfikacyjna). Poziomy obciążenia oraz wymagana ochrona bezpiecznika są określone na tabliczce identyfikacyjnej.
- Urządzenie nie może być zasilane za pośrednictwem zewnętrznego urządzenia wyłączającego, takiego jak minutnik, ani też podłączone do obwodu, który jest stale włączony i wyłączany przez sieć zasilającą.
- Wtyczka do sieci zasilającej oraz gniazdko wtykowe z bolcem ochronnym pasują do siebie oraz że instalacja uziemiająca została prawidłowo wykonana.
- Przekrój poprzeczny kabla w instalacji jest odpowiedni.
- Swobodny dostęp do wtyczki sieciowej musi być zapewniony przez cały czas. Jeśli nie jest to możliwe, w celu zapewnienia zgodności z odpowiednimi przepisami w zakresie bezpieczeństwa, do instalacji podłączonej na stałe należy wbudować przełącznik (2-biegunowy wyłącznik) zgodny z przepisami dotyczącymi instalacji elektrycznych.
- W przypadku zastosowania stacjonarnego wyłącznika nadmiarowo-prądowego, używać tylko takiego wyłącznika, który ma następujące oznaczenie: . Obecność tego oznaczenia jest jedynym sposobem na upewnienie się, że spełnia on wymagania wszystkich obowiązujących przepisów.

⚠ Ostrzeżenie**Ryzyko porażenia prądem/ryzyko pożaru/ryzyko szkód materialnych/ryzyko dla urządzenia!**

Jeżeli kabel do podłączenia do sieci elektrycznej był modyfikowany lub uległ uszkodzeniu, może to skutkować porażeniem prądem, zwarciem lub pojawieniem się ognia z racji jego przegrzania.

Przewód zasilający nie jest skręcony, zgnieciony lub zmodyfikowany i nie styka się z żadnym źródłem ciepła.

⚠ Ostrzeżenie**Ryzyko pożaru/ryzyko szkód materialnych/uszkodzenia urządzenia!**

Używanie przedłużaczy lub rozgałęźników może zakończyć się pożarem wskutek przegrzania lub zwarcia.

Podłączyć urządzenie bezpośrednio do odpowiednio zamontowanego gniazdka z uziemieniem. Nie używać przedłużaczy, rozgałęźników ani listew wielogniazdkowych.

⚠ Ostrzeżenie**Ryzyko odniesienia obrażeń!**

Jeżeli przewody lub kable elektryczne nie są poprowadzone prawidłowo, można się o nie potknąć i odnieść obrażenia.

Poprowadzić przewody i kable tak, aby nie stanowiły zagrożenia potknięcia.

Podłączyć urządzenie w następujący sposób:

1. Podłączyć wąż odprowadzający wodę. → *Strona 40*

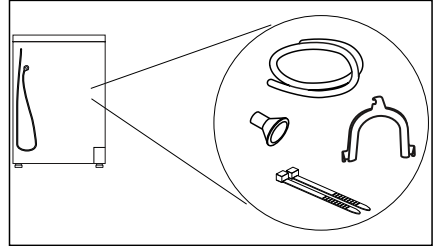

2. Wtyczkę sieciową urządzenia włożyć do przewidzianego do tego celu gniazda.
3. Sprawdzić, czy wtyczka została prawidłowo włożona. Urządzenie jest teraz gotowe do pracy.

Uwaga!**Szkody materialne i uszkodzenie urządzenia**

Urządzenie zawiera czynnik chłodniczy i może ulec uszkodzeniu w przypadku rozpoczęcia eksploatacji bezpośrednio po transporcie.

Przed uruchomieniem urządzenia odczekać dwie godziny.

Wskazówka: W przypadku wątpliwości podłączenie urządzenia należy zlecić fachowcowi.

Przed pierwszym użyciem

Przed włączeniem urządzenia:

Sprawdź, czy nie ma na nim widocznych uszkodzeń. Nie użytkować urządzenia, jeśli jest uszkodzone. Jeśli zaistnieją jakieś problemy, prosimy o zwrócenie się do wyspecjalizowanego dealera lub naszego punktu obsługi klienta.

Wskazówka: Po prawidłowym ustawieniu i podłączeniu urządzenie jest gotowe do pracy. Stosowanie innych środków nie jest konieczne.

Wyposażenie opcjonalne

Wyposażenie opcjonalne można zamówić* w serwisie:

- **Kosz na wełnę:**
Pojedyncze tekstylia wełniane, buty sportowe i maskotki pluszowe suszyć lub wietrzyć w koszu na wełnę.
– Numer artykułu: **WZ20600**.
- **Podest:**
W celu łatwiejszego wkładania i wyjmowania prania możliwe jest podwyższenie suszarki za pomocą podestu.
Dołączony wysuwany z podestu kosz na bieliznę może służyć do przenoszenia prania.
– Numer artykułu: **WZ20500**.
- **Zestaw połączeniowy do tworzenia kolumny pralka-suszarka:**
W celu zaoszczędzenia miejsca suszarkę można ustawić na przystosowanej do tego celu pralce o identycznej głębokości i szerokości.
Do mocowania suszarki na pralce używać wyłącznie zestawu łączeniowego.
– Numer artykułu z wysuwanym blatem roboczym: **WZ27400**
– Numer artykułu bez wysuwanego blatu roboczego: **WZ27410**.

* w zależności od wyposażenia urządzenia



Skrócona instrukcja obsługi

Wskazówka: Urządzenie musi zostać prawidłowo ustawione i podłączone.

→ Strona 14

1

Przed rozpoczęciem programu:

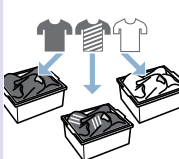
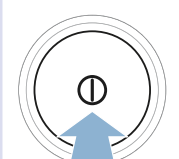
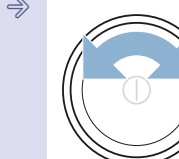



Posortować pranie.

Włączyć urządzenie.

Wybrać program.

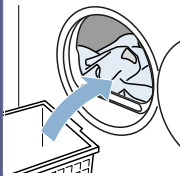
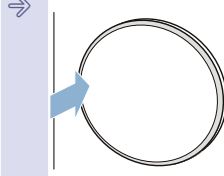
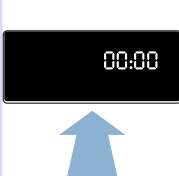
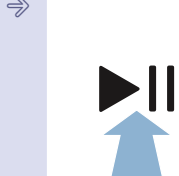
2

Otworzyć drzwi i włożyć pranie.

Zamknąć drzwi.

W razie potrzeby zmienić ustawienia programu.

Włączyć program.

3

Po zakończeniu programu:

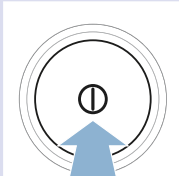
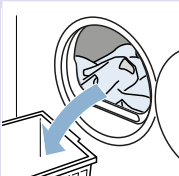
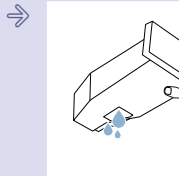



Wyłączyć urządzenie.

Otworzyć drzwi i wyjąć pranie.

Opróżnić pojemnik na skondensowaną wodę.

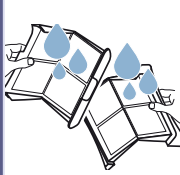
4



Usunąć kłaczki.

Informacje na temat urządzenia

Przegląd elementów urządzenia

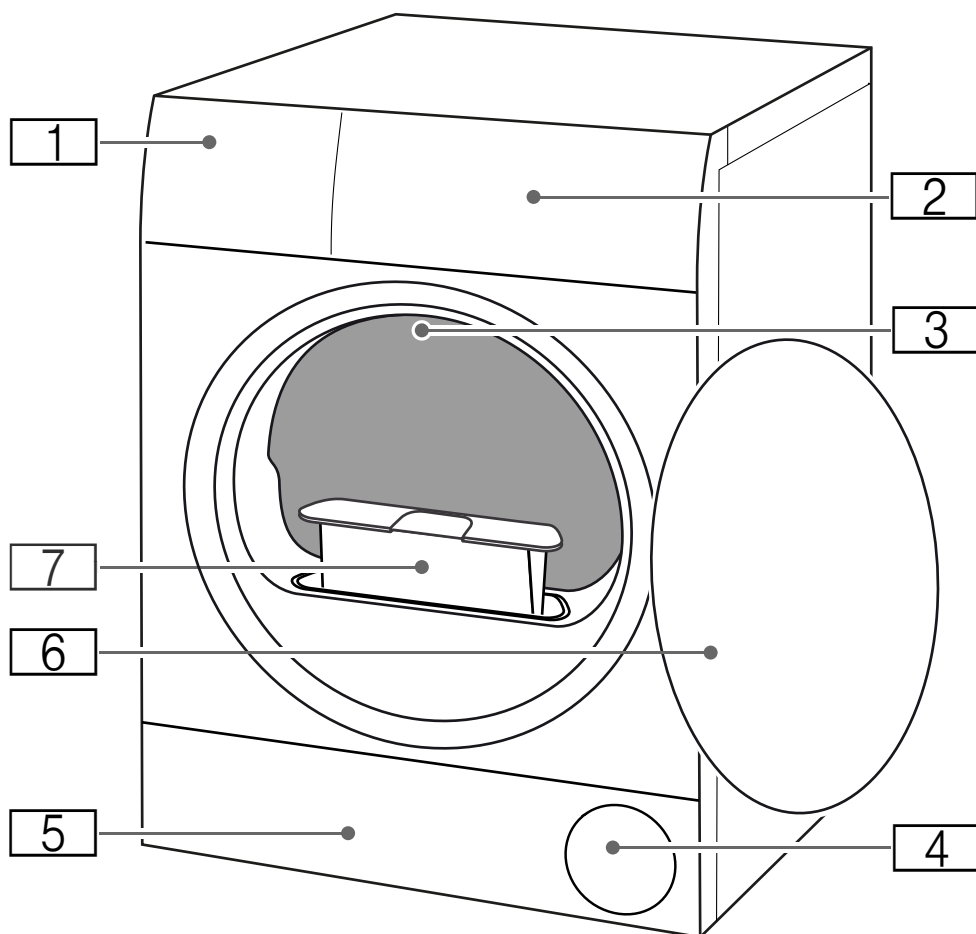

- 1** Pojemnik na skondensowaną wodę
- 2** Przesłona
- 3** Oświetlenie wnętrza bębna (w zależności od wyposażenia urządzenia)
- 4** Kratka wentylacyjna
- 5** Pokrywa serwisowa części spodniej
- 6** Drzwi
- 7** Filtr wyłapujący kłaczeki

Przesłona

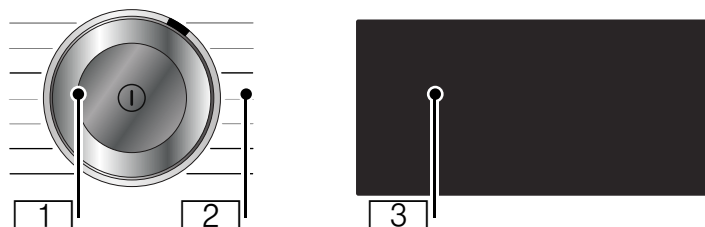

1 Programator

- Nacisnąć: włączanie/wyłączanie urządzenia
- Obrócić: ustawianie programu

2 Programy: → Strona 25

3 Wyświetlacz:

Wyświetlacz urządzenia reaguje na dotyk (wyświetlacz dotykowy).

- Obsługa polega na lekkim naciskaniu przycisków otoczonych ramką
- Wyświetlanie ustawień oraz informacji

Wyświetlacz

Wyświetlacz urządzenia reaguje na dotyk (wyświetlacz dotykowy). Aktywacja ustawień polega na lekkim naciskaniu przycisków dotykowych, które są otoczone ramką. Aktywowane ustawienia są zaznaczone na wyświetlaczu znacznie jaśniejszym kolorem. Aktywowane ustawienia można zmienić lub dezaktywować, powtórnie naciskając na wyświetlaczu odpowiednie przyciski.









Uwaga!

Szkody materialne i uszkodzenie urządzenia.

Gwałtowne obchodzenie się z wyświetlaczem może spowodować jego uszkodzenie. Nie dotykać wyświetlacza ostrymi przedmiotami oraz unikać silnego nacisku na wyświetlacz.



Przyciski	Objaśnienie
+1; +2; +3	Cel suszenia: do szafy plus z dokładnym ustawianiem stopnia dosuszenia
 +1; +2; +3	Cel suszenia: do szafy z dokładnym ustawianiem stopnia dosuszenia
+1; +2; +3	Cel suszenia: do prasowania z dokładnym ustawianiem stopnia dosuszenia
120 min	Mniej zagnieceń 120 min
60 min	Mniej zagnieceń 60 min
	Gotowe za
	Suszenie delikatne
	Ulubiony program
3 sec	Zabezpieczenie przed dziećmi (naciskać przez 3 sekundy) → Strona 35
	Ciche suszenie bez sygnałów obsługi oraz sygnałów informacyjnych → Strona 35

+ —	Przyciski wyboru	
▷	Start i pauza	
Szczegółowy opis ustawień programów od → <i>Strona 27</i>		
Wskazanie	Opis	Informacje
	Status programu:	świeci się: wskaźnik stanu
☼	Suszenie	
	Cel suszenia: do prasowania	
	Cel suszenia: do szafy	
	Cel suszenia: do szafy plus	
	Mniej zagnieceń	
-P-	Pauza	
End	Zakończenie programu	
00:00	Czas trwania programu	Przewidywany czas trwania programu w godzinach i minutach.
np. → 02:45	Opóźnienie uruchomienia programu	W przypadku dopasowania i aktywowania czasu Gotowe za
	Opróżnianie pojemnika na skondensowaną wodę → <i>Strona 33</i>	<ul style="list-style-type: none"> ■ Opróżnić pojemnik na skondensowaną wodę i z powrotem wsunąć na miejsce. → <i>Strona 33</i> ■ Następnie nacisnąć na ▷ (Start/Pauza). ■ Wyczyścić filtr w pojemniku na skondensowaną wodę. ■ Jeśli zainstalowany jest opcjonalny wąż odpływowy*, upewnić się, że wąż: <ul style="list-style-type: none"> - jest prawidłowo podłączony. → <i>Strona 40</i> - nie jest zagięty. - nie jest zablokowany ani zatkany, np. przez nagromadzenie osadu. ■ Przeprowadzić intensywną pielęgnację urządzenia. ■ Sprawdzić, czy do części spodniej nie przedostały się ciała obce. Otworzyć pokrywę serwisową i usunąć ciała obce.
	Filtr wytapujący kłaczki	Usunąć kłaczki → <i>Strona 34</i>
	Automatyczne płukanie wymiennika ciepła	Wymiennik ciepła jest automatycznie oczyszczany. Nie wyciągać pojemnika na skondensowaną wodę podczas wyświetlanego procesu i nie przerywać programu.
	Wskaźnik procesu płukania	
CR-E	Zwykła pielęgnacja urządzenia	To nie usterka. Po upływie określonego czasu użytkownika urządzenie automatycznie zaleci przeprowadzenie zwykłej pielęgnacji. Przeprowadzić zwykłą pielęgnację urządzenia. → <i>Strona 49</i>
	Ustawienia urządzenia	Dopasowanie ustawień urządzenia → <i>Strona 36</i>

Hot

CoolDown

Podczas suszenia mogą powstawać wysokie temperatury. W celu obniżenia temperatury prania, proces CoolDown obniży temperaturę w bębnie. Jeżeli drzwi nie zostaną otworzone, proces CoolDown uruchomi się automatycznie po 30 sekundach w następujących przypadkach:

- zatrzymanie programu
- przerwanie programu

Podczas procesu CoolDown w dalszym ciągu można obsługiwać urządzenie.

Wskazówki

- Podczas procesu CoolDown bęben obraca się również wtedy, gdy praca urządzenia jest zatrzymana.
- Nie należy zmieniać programu podczas trwania procesu CoolDown.
- Regulacja temperatury może zająć do 10 minut.

























Przegląd programów

Program	Maksymalny załadunek
Nazwa programu Krótki opis programu lub informacja, do jakich tkanin jest przeznaczony.	Maksymalny załadunek w odniesieniu do wagi suchych tekstyliów
Bawełna  Tkaniny wytrzymałe, tkaniny z bawełny lub lnu odporne na wysoką temperaturę prania.	9 kg
Syntetyki Tkaniny z włókien syntetycznych lub mieszanych.	3,5 kg
Mix Mieszany wsad z tekstyliów bawełnianych i syntetyków.	3 kg
Dessous Delikatna bielizna osobista, np. z koronki, lycry, satyny lub włókien mieszanych.	1 kg
Wełna w koszu Tkaniny z wełny lub z domieszką wełny, buty / buty sportowe i rekreacyjne, maskotki ze sztucznych włókien nadające się do prania. Wskazówki <ul style="list-style-type: none"> ■ Tekstylia te należy suszyć wyłącznie przy użyciu kosza na wełnę → <i>Strona 38.</i> ■ Nie suszyć butów ze skóry ani z elementami skórzanymi. ■ Wypełnienie maskotek musi nadawać się do suszenia w suszarkach. 	maks. załadunek wełny / maskotek w koszu: 1 wypełnienie kosza maks. załadunek butów w koszu: 1 para
Pr. czasowy zimny Program czasowy przeznaczony do wszystkich tkanin oprócz wełny i jedwabiu. Do odświeżania lub wietrzenia mało noszonych ubrań. Wskazówka: Czas trwania programu można dopasować. → <i>"Ustawienia programu" na stronie 27</i>	3 kg
Pr. czasowy ciepły Program czasowy do wszystkich rodzajów tekstyliów oprócz wełny i jedwabiu. Przeznaczony do wstępnie wysuszonej lub lekko wilgotnej bielizny oraz do dosuszenia grubych, tekstyliów wielowarstwowych. Wskazówka: W programach czasowych wilgotność końcowa bielizny nie jest poznawana automatycznie. Jeżeli bielizna po zakończeniu suszenia jest nadal zbyt wilgotna, powtórzyć program i w razie potrzeby wydłużyć czas trwania programu. → <i>"Ustawienia programu" na stronie 27</i>	3 kg

Koszule/Business	1,5 kg
Koszule/bluzki z bawełny, lnu, syntetyków lub tkanin mieszanych.	
Wskazówka: Po wysuszeniu wyprasować lub rozwiesić pranie. Wówczas wilgotność końcowa rozmieści się równomiernie.	
Kołdry	2,5 kg
Tekstylna wypełniona włóknami syntetycznymi, poduszki, kołdry pikowane lub kapy.	
Wskazówka: Duże części suszyć pojedynczo. Przestrzegać zaleceń na metkach/naszywkach.	
Poduszki	1 poduszka
Poduszki wypełnione puchem lub włóknami syntetycznymi.	
Wskazówka: Po zakończeniu programu poduszki puchowe wstrząsnąć w celu równomiernego rozłożenia wypełnienia oraz by pozbyć się nadmiaru wilgoci w zbitym pierzu. Ewentualnie uruchomić program ponownie.	
Outdoor	1 sztuka
Tkaniny odporne na działanie czynników atmosferycznych, odzież wierzchnia z membranową podszewką termiczną oraz tekstylna wodoodporne.	
Ręczniki	6 kg
Wytrzymałe ręczniki i szlafroki z bawełny.	
Super 40'	2 kg
Mieszany wsad z syntetyków i tkanin bawełnianych.	
Higiena	4 kg
Tkaniny odporne.	
Wskazówka: Program osiąga wysokie temperatury. Program zalecany w przypadku szczególnie wysokich wymagań higienicznych.	

P+ Ustawienia programu

Przyciski	Wskazania	Objaśnienia i wskazówki
<p>Wskazówka: W niektórych programach aktywowanie określonych przycisków oraz ich funkcji nie jest możliwe. Aktywowane ustawienia są zaznaczone na wyświetlaczu znacznie jaśniejszym kolorem. Aktywowane ustawienia można zmienić lub dezaktywować, powtórnie naciskając na wyświetlaczu odpowiednie przyciski.</p>		
Cel suszenia :		Wybrać cel suszenia, który jest odpowiedni dla suszonej bielizny.
 (Extra suche)		Wielowarstwowe, grube tkaniny, które trudno schną.
 (Do szafy)		Zwykłe jednowarstwowe tekstylia.
 (Do prasowania)		Zwykłe, jednowarstwowe tekstylia, które po zakończeniu programu suszenia pozostają wilgotne i są przeznaczone do prasowania lub rozwieszenia.
Dosuszenie	+1 +2 +3	<p>Jeżeli po zakończeniu suszenia bielizna jest zbyt wilgotna, w celu uzyskaniażądanego rezultatu suszenia możliwe jest odpowiednie dopasowanie stopnia dosuszenia i zwiększenie go w stopniach od +1 do +3. Spowoduje to wydłużenie czasu trwania programu przy utrzymaniu tej samej temperatury.</p> <p>Naciskać na cel suszenia, np.  (Do prasowania), aż wyświetlony zostanie żądany stopień dosuszenia +1, +2, +3.</p> <p>Po dopasowaniu stopnia dosuszenia dla danego celu suszenia ustawienia pozostaje zapisane również po wyłączeniu urządzenia.</p>
 (Koniec za)	→0.5 - 24	<p>Za pomocą czasu zakończenia (Gotowe za) można ustalić przed uruchomieniem programu, o której godzinie program zakończy się. Czas zakończenia programu można opóźnić o maksymalnie 24 godziny:</p> <ol style="list-style-type: none"> 1. Ustawić program. Wyświetlony zostanie czas trwania ustawionego programu, np. 00:45 (godziny:minuty). 2. Nacisnąć  (Koniec za). <p>Wskazówka: Za pomocą przycisków wyboru + oraz – można dopasować wartości ustawień.</p> <ol style="list-style-type: none"> 3. Nacisnąć  (Start/Pauza). Czas zakończenia (Gotowe za) został zaktwowany. Przed uruchomieniem programu wybrany czas zakończenia (Gotowe za), np. →00:45, zostanie wyświetlony i będzie odliczany na wyświetlaczu do momentu włączenia programu suszenia. Następnie wyświetlony zostanie się czas trwania programu. <p>Wskazówka: Czas trwania zawarty jest w czasie zakończenia (Gotowe za).</p>

	np. →  : 40	<p>Czas suszenia w przypadku programów czasowych można wydłużyć do maksymalnie 3 godzin i 30 minut w odstępach 10-minutowych.</p> <p>Wskazówka: Za pomocą przycisków wyboru + oraz — można dopasować wartości ustawień.</p>
 60 min (Mniej zagniec. 60')  120 min (Mniej zagniec. 120')		<p>Po zakończeniu programu suszenia bęben obraca się w regularnych odstępach czasu, aby zapobiec powstawaniu zagnieceń. Funkcję Mniej zagnieceń 60 min (za pomocą  60 min (Mniej zagniec. 60')) lub 120 min (za pomocą  120 min (Mniej zagniec. 120')) można aktywować lub dezaktywować.</p>
 (Delikatne)		<p>Zredukowana temperatura dla delikatnych tkanin, jak np. poliakryl lub elastan, może wydłużyć czas suszenia.</p>
		<p>Za pomocą  zapisać wprowadzone ustawienia i aktywować program z indywidualnymi ustawieniami programu.</p> <p>Zapisanie lub zastąpienie ulubionego programu:</p> <ol style="list-style-type: none"> 1. Ustawić żądany program. Ustawienia programu pojawią się na wyświetlaczu. 2. Ustawienia programu można, jeśli to wskazane, dopasować do indywidualnych wymagań. 3. Naciskać  przez 3 sekundy. <p>Ulubiony program wraz z indywidualnymi ustawieniami został zapisany.</p> <p>Wskazówka: Wybrane ustawienia pozostają zapisane w pamięci również po wyłączeniu urządzenia.</p> <p>Aktywacja ulubionego programu:</p> <ol style="list-style-type: none"> 1. Nacisnąć , aby włączyć urządzenie. 2. Nacisnąć . <p>Ulubiony program wraz z indywidualnymi ustawieniami został aktywowany.</p>



Pranie

Przygotowanie prania



Ostrzeżenie

Ryzyko eksplozji/ryzyko pożaru!

Niektóre rzeczy mogą się zapalić, gdy suszenie jest w toku lub nawet spowodować, że urządzenie zapali się lub eksploduje.

Usunąć wszelkie zapalniczki i zapalki z kieszeni z ubrań.

Uwaga!

Uszkodzenia bębna i tekstyliów

Bęben oraz tekstylia mogą ulec uszkodzeniu w trakcie pracy urządzenia, jeżeli z kieszeni suszonej odzieży nie zostaną usunięte pozostawione tam przedmioty. Wyjąć z kieszeni suszonej odzieży wszystkie przedmioty, np. elementy metalowe.

Przygotować pranie w następujący sposób:

- Związać paski z tkaniny, tasiemki fartuchów itp. lub używać siatek do prania.
- Zamknąć zamki błyskawiczne, zapiąć haftki, pętelki i guziki. Zapiąć na guziki duże tkaniny, np. poszwy na pościel.
- Bardzo małe części, np. skarpetki dla niemowląt, zawsze suszyć z większymi, np. ręcznikami.
- Do suszenia pojedynczych części używać jednego z programów czasowych.
- Dzianiny, jak np. podkoszulki i bielizna trykotowa często zbiegają się podczas pierwszego suszenia. Używać delikatnego programu suszenia.
- Syntetyków nie należy suszyć zbyt mocno. Intensywne suszenie sprzyja powstawaniu zagnieceń.

- Niektóre środki piorące i pielęgnacyjne, np. krochmal czy płyn do płukania tkanin, zawierają cząsteczki, które mogą się osadzać na czujniku wilgoci. Może to ujemnie wpływać na działanie czujnika, a więc skuteczność suszenia.

Wskazówki

- Środki piorące i pielęgnujące używane do prania bielizny przeznaczonej do późniejszego suszenia należy dozować według wskazań producenta.
- Czujnik wilgotności należy regularnie czyścić → *Strona 44.*

Sortowanie prania

Wskazówka: Wkładać pranie pojedynczo do urządzenia. Aby uzyskać zadowalający rezultat suszenia, pranie nie może być "splątane".

Uwaga!

Uszkodzenia suszarki lub tekstyliów

Tekstylia, która nie nadają się do suszenia w suszarce, mogą w trakcie suszenia uszkodzić zarówno urządzenie, jak i pranie. Przed suszeniem posortować pranie zgodnie z informacjami na metkach dotyczących pielęgnacji tkanin:

- Nadaje się do suszenia w suszarce
- Suszenie w standardowej temperaturze
- Suszenie w niskiej temperaturze
- Nie suszyć w suszarce

Podczas sortowania prania, które jest przeznaczone do suszenia, przestrzegać następujących wskazówek:

- W celu uzyskania równomiernego rezultatu suszenia należy suszyć razem wyłącznie tekstylia wykonane z tkanin tego samego rodzaju oraz o podobnej strukturze. Jednoczesne suszenie tkanin cienkich, grubych lub wielowarstwowych spowoduje, że rezultat ich suszenia będzie zróżnicowany.
- Kierować się opisem tekstyliów dla poszczególnych programów suszenia.
 - "Przegląd programów" na stronie 25
 - "Suszenie przy użyciu kosza na wlnę" na stronie 38

Wskazówka: Jeżeli po zakończeniu procesu suszenia pranie wydaje się zbyt wilgotne, można wybrać dodatkowo program czasowy w celu dosuszenia prania.

Uwaga!

Uszkodzenia urządzenia lub tekstyliów

Nie suszyć w urządzeniu następujących tkanin:

- Pranie zanieczyszczone rozpuszczalnikiem, woskiem lub tłuszczem.
- Niewyprane tkaniny.
- Tkaniny nieprzepuszczające powietrza, np. gumowane.
- Delikatne tekstylia, np. jedwab, syntetyczne firanki.

Obsługa urządzenia

Wkładanie prania i włączanie urządzenia

Wskazówka: Urządzenie musi zostać prawidłowo ustawione i podłączone.
→ Strona 14

1. Przygotować i posortować pranie.
2. Nacisnąć , aby włączyć urządzenie.

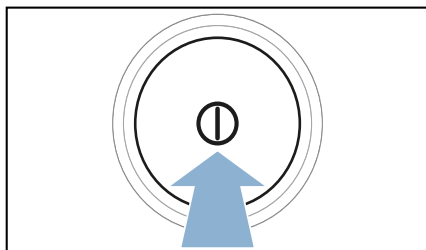

3. Otworzyć drzwi. Sprawdzić, czy bęben jest całkowicie opróżniony. Ewentualnie opróżnić.

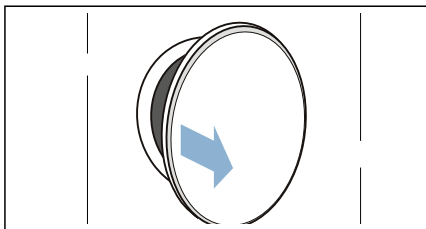

4. Włożyć do bębna nieposkładane pranie.

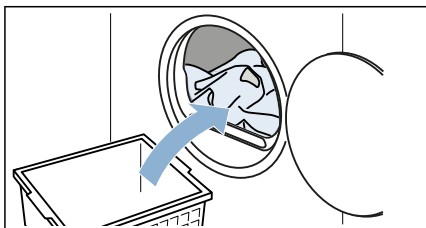

5. Zamknąć drzwi.

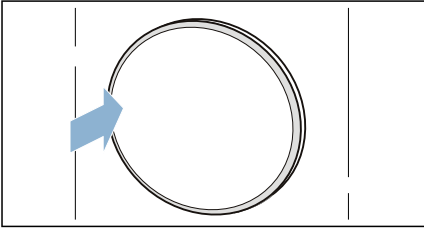

Uwaga!

Może dojść do uszkodzenia urządzenia lub tkanin.

Uważać, aby nie przytrzasnąć prania drzwiami.

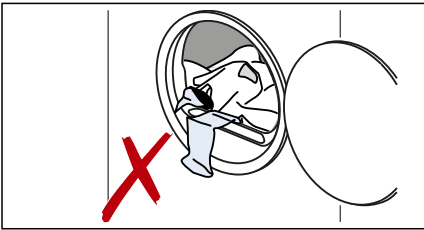

Wskazówka: Bęben urządzenia jest podświetlany po otwarciu i zamknięciu drzwi urządzenia oraz po uruchomieniu programu. Oświetlenie wnętrza bębna gaśnie samoczynnie.

Ustawianie programu

Wskazówka: W celu wprowadzenia ustawień programu należy najpierw dezaktywować zabezpieczenie przed dziećmi, jeśli zostało wcześniej aktywowane. → *Strona 35*

1. Ustawić żądany program.

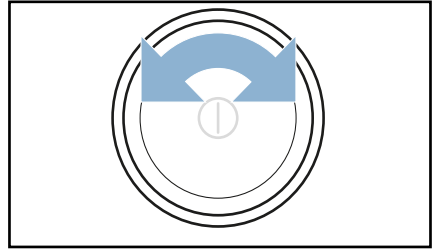

Na wyświetlaczu pojawią się ustawienia programu.

2. Ustawienia programu można, jeśli to wskazane, dopasować do indywidualnych wymagań. → *"Ustawienia programu" na stronie 27*

Włączanie programu

Nacisnąć ▷|| (Start/Pauza).

Wskazówka: Aby zapobiec przypadkowej zmianie ustawień programu, aktywować zabezpieczenie przed dziećmi. → *Strona 35*

Przebieg programu

Stan programu pokazywany jest na wyświetlaczu.

Wskazówka: Podczas wybierania programu wyświetlany jest przypuszczalny czas suszenia maksymalnego załadunku. Podczas suszenia czujnik wilgotności ustala wilgotność końcową prania. W zależności od wilgotności końcowej prania czas trwania programu i wyświetlacz czasu pozostałego do końca bieżącego programu zostaną automatycznie dopasowane (poza programami czasowymi).

Zmiana programu lub dokładanie prania

W trakcie suszenia można w każdej chwili wyjąć lub dołożyć pranie, jak również zmienić lub dopasować program.

1. Otworzyć drzwi lub nacisnąć  (Start/Pauza) w celu zatrzymania programu.

Wskazówka: Przy aktywnym procesie CoolDown, bęben nadal się obraca, również wtedy, gdy praca urządzenia została wstrzymana. CoolDown można w każdej chwili przerwać otwierając drzwi.

2. Dołożyć lub wyjąć bieliznę.
3. Ewentualnie wybrać inny program lub inne ustawienie programu. → "Przegląd programów" na stronie 25
→ "Ustawienia programu" na stronie 27

Wskazówka: Nie należy zmieniać programu podczas trwania CoolDown.

4. Zamknąć drzwi.
5. Nacisnąć  (Start/Pauza).

Wskazówka: Widoczny na wyświetlaczu czas trwania programu zostanie zaktualizowany odpowiednio do załadunku i wilgotności końcowej prania. Wyświetlane wartości mogą się zmieniać w zależności od zmiany programu lub załadunku.

Przerwanie programu

W każdej chwili można przerwać program, otwierając drzwi lub naciskając  (Start/Pauza).

Uwaga!
Niebezpieczeństwo pożaru. Bielizna może się zapalić.

W przypadku przerwania programu wszystkie znajdujące się w suszarce rzeczy należy wyjąć i rozwiesić, umożliwiając ujęcie skumulowanego ciepła.

Koniec programu

Na wyświetlaczu pojawia się *End*.

Wymywanie prania i wyłączanie urządzenia

1. Wyjąć pranie.

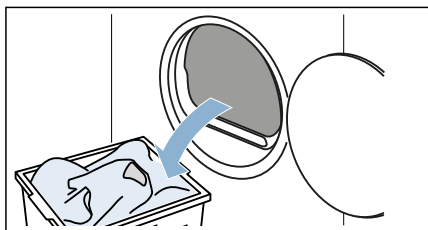

2. Nacisnąć ①, aby wyłączyć urządzenie.

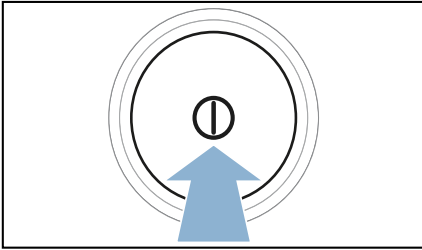

Opróżnianie pojemnika na skondensowaną wodę

Podczas suszenia w urządzeniu gromadzi się skondensowana woda.

W przypadku braku węża odprowadzającego skondensowana woda jest odprowadzana do specjalnego pojemnika. W takim przypadku należy opróżnić pojemnik na skondensowaną wodę po każdym suszeniu oraz dodatkowo, gdy całkowicie napełni się w trakcie suszenia.

1. Wyciągnąć poziomo pojemnik na skondensowaną wodę.

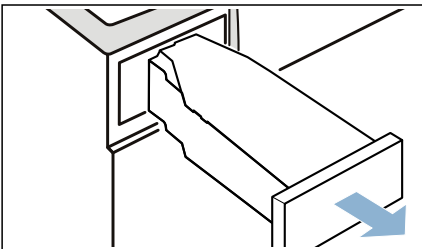

2. Wylać skondensowaną wodę.

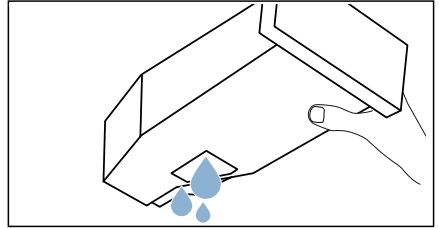

Uwaga!

Niebezpieczeństwo obrażeń ciała i szkód materialnych

Skondensowana woda nie nadaje się do picia i może być zanieczyszczona włóknami z tkanin. Zanieczyszczona woda skondensowana może stanowić zagrożenie dla zdrowia lub być przyczyną powstania szkód materialnych. Nie wolno jej pić ani wykorzystywać do innych celów.

3. Pojemnik na skondensowaną wodę wsunąć w urządzenie tak, aby wyraźnie zaskoczył na swoje miejsce.

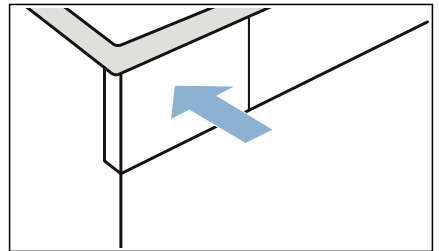

Wskazówka: Filtr w pojemniku na skondensowaną wodę filtruje wodę używaną do automatycznego czyszczenia urządzenia. Filtr jest oczyszczany przez opróżnienie pojemnika na skondensowaną wodę. Filtr należy regularnie sprawdzać pod kątem gromadzących się osadów i w razie potrzeby usunąć je.
→ "Czyszczenie filtra w pojemniku na skondensowaną wodę" na stronie 44

Usuwanie kłaczek

Wskazówka: Podczas suszenia kłaczki i włosy z prania wychwytywane są przez filtr wyłapujący kłaczki. Zapchany lub zanieczyszczony filtr wyłapujący kłaczki ogranicza przepływ powietrza i powoduje, że urządzenie nie może osiągnąć pełnej mocy. Zanieczyszczone filtry wyłapujące kłaczki zwiększają zużycie energii elektrycznej i wydłużają czas suszenia.

Po każdym suszeniu wyczyścić filtr wyłapujący kłaczki:

1. Otworzyć drzwi i usunąć z nich wszystkie kłaczki.
2. Wyciągnąć dwuczęściowy filtr wyłapujący kłaczki.

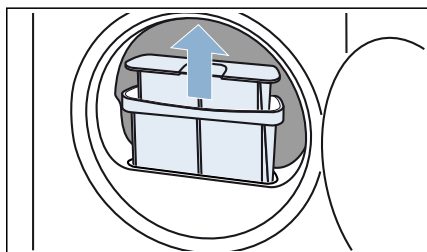

3. Usunąć kłaczki z wgłębienia na filtr. Dopilnować, aby kłaczki nie wpadły do otwartego kanału.

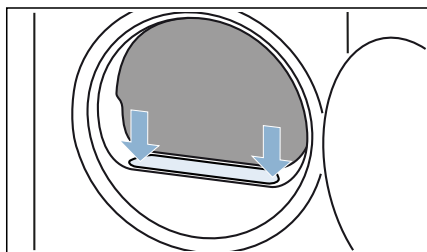

4. Rozłożyć dwuczęściowy filtr wyłapujący kłaczki.

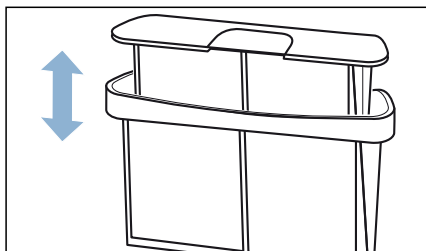

5. Otworzyć oba filtry.

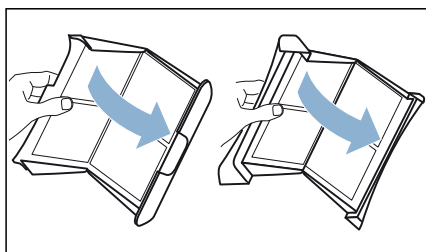

6. Usunąć wszystkie kłaczki z obu filtrów.

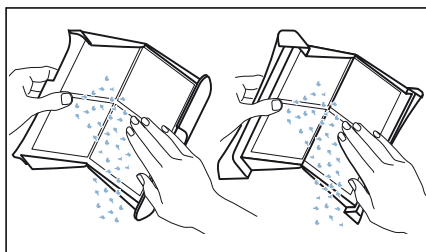

7. Spłukać kłaczki pod bieżącą, ciepłą wodą.

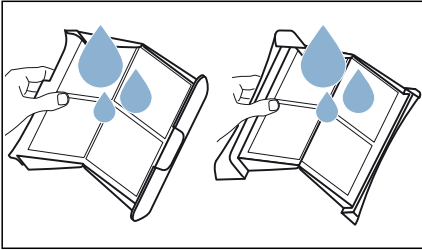

8. Filtry osuszyć, złożyć i ponownie włożyć do urządzenia.

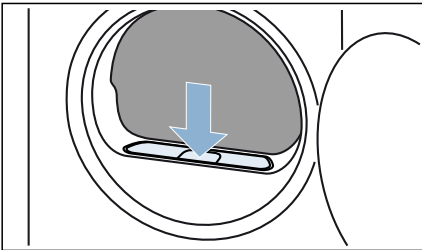

Uwaga!

Szkody materialne/uszkodzenie urządzenia

W przypadku obsługi urządzenia bez wyłapywacza kłaczek (np. filtra kłaczek, zbiornika kłaczek, zależnie od specyfikacji urządzenia) lub jeśli wyłapywacz kłaczek jest niekompletny lub uszkodzony, może to spowodować uszkodzenie urządzenia.

Nie używać urządzenia bez wyłapywacza kłaczek lub gdy wyłapywacz kłaczek jest niekompletny albo uszkodzony.



Ustawienia urządzenia

Ustawienia programu można bezpośrednio aktywować/dezaktywować lub dopasować ustawienia urządzenia pod .

Zabezpieczenie przed dziećmi

Dzięki aktywowaniu zabezpieczenia przed dziećmi można zapobiec przypadkowej zmianie ustawień na panelu obsługi.

Aktywacja/dezaktywacja zabezpieczenia przed dziećmi:

- Naciskać  **3 sec (Zab. przed dziećmi 3 Sec)** przez 3 sekundy.

Wskazówka: Zabezpieczenie przed dziećmi pozostaje aktywne również po wyłączeniu urządzenia. Aby po włączeniu móc obsługiwać panel obsługi, należy dezaktywować zabezpieczenie przed dziećmi.

Ciche suszenie

Dzięki aktywowaniu  użytkowaniu urządzenia nie towarzyszą sygnały obsługi ani sygnały informacyjne.

Aktywacja/dezaktywacja przycisku Ciche suszenie:

- Nacisnąć .

Przyciski obsługi oraz przyciski informacyjne urządzenia zostały aktywowane/dezaktywowane.

Dopasowanie ustawień urządzenia



Pod  można dopasować następujące ustawienia urządzenia:

- głośność sygnałów obsługi
- jasność wyświetlacza
- głośność sygnałów informacyjnych (np. na zakończenie programu)

 **wywołać w następujący sposób:**

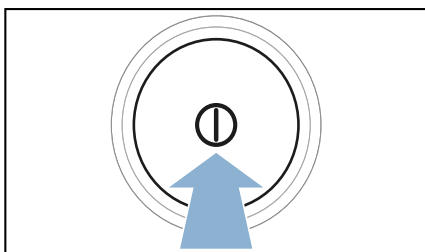
1. Nacisnąć , aby włączyć urządzenie.





2. Naciskać  przez 3 sekundy. Na wyświetlaczu pojawia się .

Teraz można dopasować ustawienia urządzenia.

Dopasowanie głośności sygnałów obsługi

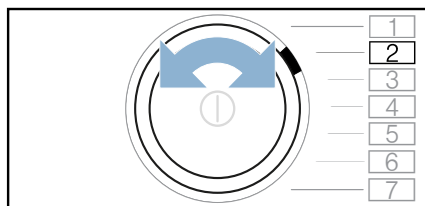
1. Ustawić program na pozycji 2.



Na wyświetlaczu pojawia się  oraz aktualna wartość ustawienia.

2. Naciskać , aż na wyświetlaczu pojawi się żądania wartość ustawienia.

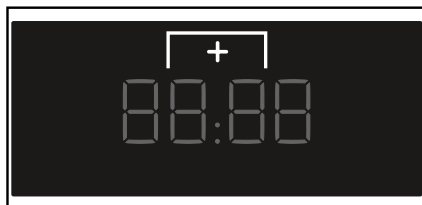

Wartości ustawień:

- 0 wył.
- 1 mała
- 2 średnia
- 3 duża
- 4 bardzo duża

3. Dopasować pozostałe ustawienia urządzenia lub zapisać wprowadzone ustawienia i zakończyć proces.

Dopasowanie jasności wyświetlacza

1. Ustawić program na pozycji 3.

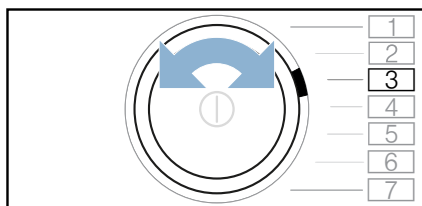

Na wyświetlaczu pojawia się  oraz aktualna wartość ustawienia.

2. Naciskać +, aż na wyświetlaczu pojawi się żądania wartość ustawienia.

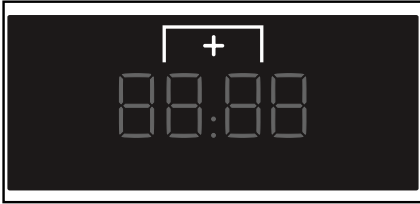

Wartości ustawień:

- 1 mała
- 2 średnia
- 3 duża
- 4 bardzo duża

3. Dopasować pozostałe ustawienia urządzenia lub zapisać wprowadzone ustawienia i zakończyć proces.

Dopasowanie głośności sygnałów informacyjnych

1. Ustawić program na pozycji 1.

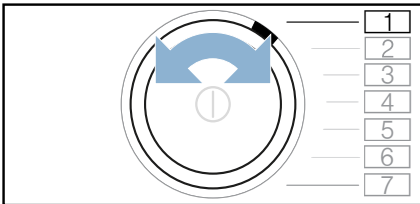

Na wyświetlaczu pojawia się **R** oraz aktualna wartość ustawienia.

2. Naciskać +, aż na wyświetlaczu pojawi się żądania wartość ustawienia.

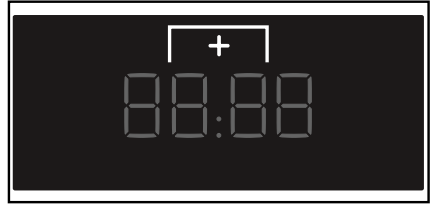

Wartości ustawień:

- 0 wył.
- 1 mała
- 2 średnia
- 3 duża
- 4 bardzo duża

3. Dopasować pozostałe ustawienia urządzenia lub zapisać wprowadzone ustawienia i zakończyć proces.

Zapisanie ustawień urządzenia i zakończenie procesu

Zapisać ustawienia urządzenia i zakończyć proces w następujący sposób:

- Nacisnąć lub:
- Poczekać 10 sekund lub:
- Nacisnąć , aby wyłączyć urządzenie.

Wskazówka: Wybrane ustawienia pozostają zapisane w pamięci również po wyłączeniu urządzenia.

Suszenie przy użyciu kosza na wełnę

Kosz na wełnę

Wskazówka: Kosz na wełnę jest dołączony do suszarki* lub można go zamówić w serwisie jako wyposażenie dodatkowe.

Uwaga!

Uszkodzenia urządzenia lub tekstyliów

Suszenie przy użyciu uszkodzonego kosza na wełnę może być przyczyną uszkodzeń urządzenia i tekstyliów. Nigdy nie używać urządzenia z uszkodzonym koszem na wełnę.

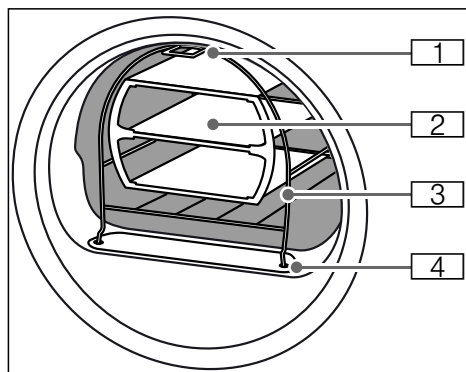

- 1 Nóżka do mocowania kosza na zaczepie w górnej części przedniej ścianki urządzenia
- 2 Wkład do kosza na wełnę
- 3 Kosz na wełnę
- 4 Nóżki do mocowania kosza w filtrze wyłapującym kłaczki

Mocowanie kosza na wełnę

1. Nóżki kosza na wełnę umieścić w otworach w filtrze wyłapującym kłaczki.

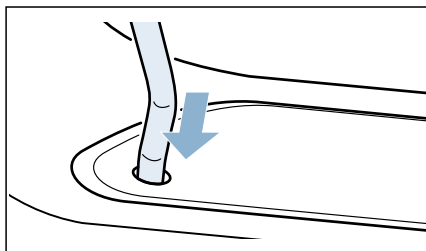

2. Kosz na wełnę oprzeć od przodu na górnym zaczepie.

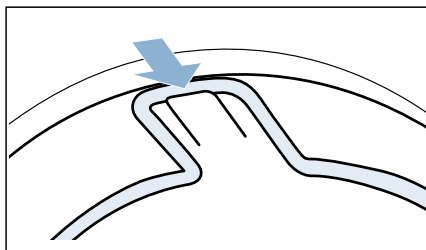

Kosz na wełnę powinien być teraz stabilnie zamocowany w przedniej ścianie.

* zależnie od modelu

Przykłady zastosowania

■ Tekstylia

Tekstylia muszą być odwirowane. Pranie ułożyć luźno we wkładzie kosza, nie na ścisk.

- Spodnie lub spódnica

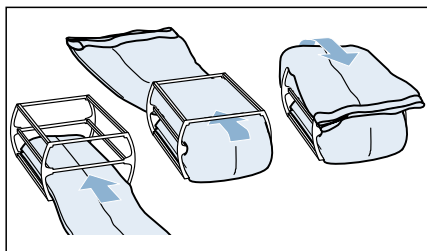

- Sweter

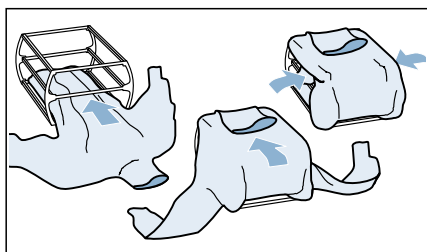

■ Buty sportowe

Buty sportowe wkładać do kosza na wełnę **bez** wkładu. W butach wyciągnąć daleko język. Wyjąć wkładki i/lub podpiętki.

Włożyć do kosza zwinięty w rulon ręcznik, aby możliwe było ustawienie butów pod skosem. Postawić buty obcasami na ręczniku.

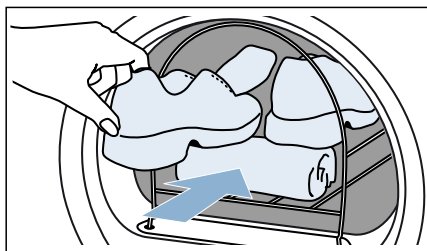

■ Maskotki pluszowe

Pluszowe maskotki suszyć w koszu bez wkładu. Nie wkładać zbyt wielu maskotek, aby nie wypadły z kosza.

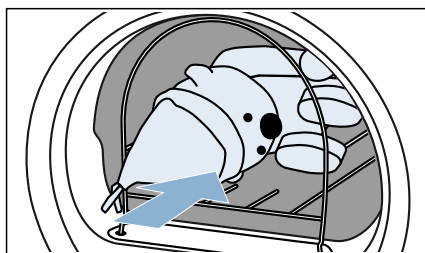

Wkładanie wkładu i włączanie programu

1. Włożyć do kosza na wełnę wkład z tekstyliami albo obuwiu sportowe lub maskotki.

Uwaga!

Może dojść do uszkodzenia tkanin.

Tekstylii umieścić we wkładzie kosza na wełnę w taki sposób, aby nie stykały się z bębniem.

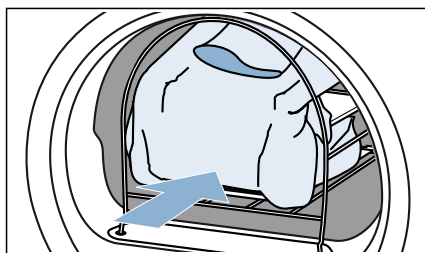

2. Wybrać program suszenia w koszu na wełnę lub program czasowy.
→ "Przegląd programów"
na stronie 25

3. Ustawić czas suszenia.
W poniższej tabeli podane są przykłady załadunku wraz z przybliżonym ustawieniem czasu suszenia.

Cienki sweter wełniany	ok. 1:20 h
Gruby sweter wełniany	ok. 1:30 h - 3:00 h
Spódnica	ok. 1:00 h - 1:30 h
Spodnie	ok. 1:00 h - 1:30 h
Rękawiczki	ok. 30 min
Buty sportowe	ok. 1:30 h / z wietrzeniem maks. 2:00 h

Wskazówka: W celu uzyskania żadanego rezultatu suszenia przypadku grubych lub wielowarstwowych tekstyliów ewentualnie wydłużyć czas suszenia.

4. Włączyć program.
5. Po zakończeniu programu wyjąć pranie i wyłączyć urządzenie.

Odprowadzanie skondensowanej wody

Podczas suszenia w urządzeniu gromadzi się skondensowana woda.

Urządzenia należy używać z podłączonym węzłem odprowadzającym.

W przypadku braku węzła odprowadzającego skondensowana woda jest odprowadzana do specjalnego pojemnika. W takim przypadku należy opróżnić pojemnik na skondensowaną wodę po każdym suszeniu oraz dodatkowo, gdy całkowicie napelni się w trakcie suszenia.

Podłączyć węzeł odprowadzający wodę w następujący sposób:

1. Wyjąć z bębna wyposażenie dodatkowe.

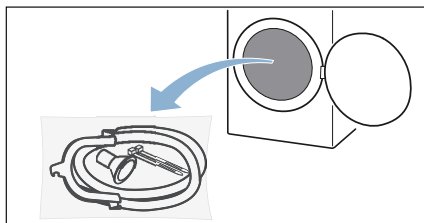

2. Wyjąć z torebki wszystkie elementy.

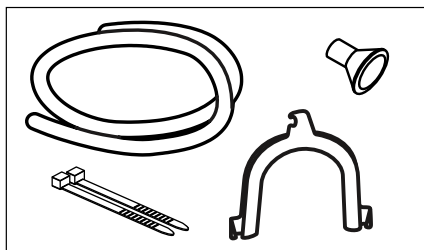

3. Wąż skondensowanej wody odłączyć od króćca.

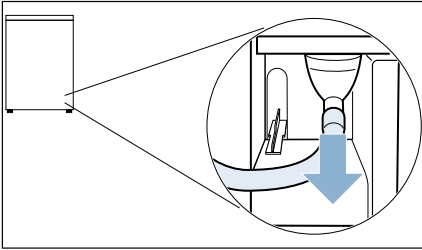

Wskazówka: W stanie fabrycznym urządzenia wąż skondensowanej wody zamocowany jest na króćcu.

4. Ustawić wąż skondensowanej wody w pozycji postojowej.

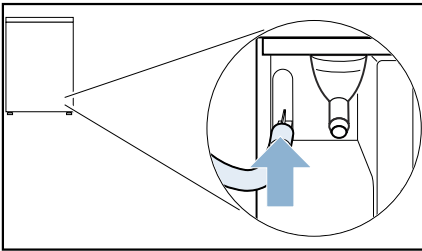

5. Zdjąć wąż odprowadzający wodę z wyposażenia dodatkowego, zamocować go na leżącym swobodnie króćcu i wsunąć do oporu.

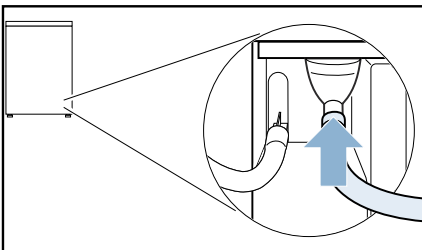

6. W zależności od sposobu podłączenia drugą stronę węża odpływowego przymocować za pomocą pozostałych akcesoriów.

Wymiarka:

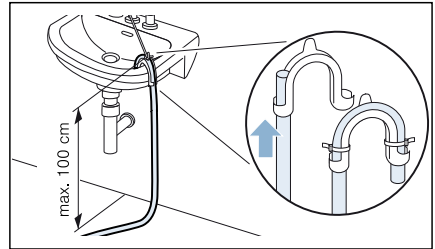

Syfon:

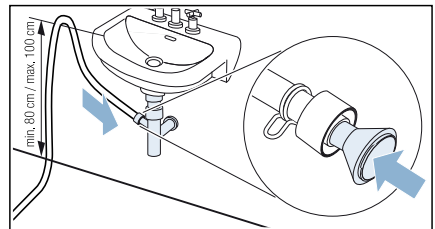

W miejscu podłączenia założyć opaskę zaciskową (zakres regulacji 12-22 mm, sklepy specjalistyczne). Podczas podłączania do syfonu należy zwrócić uwagę na fakt, aby wąż odpływowy był poprowadzony na min. wysokości 80 cm i maks. wysokości 100 cm.

Kratka ściekowa:

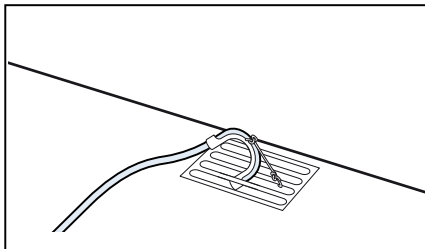

Uwaga!

Uszkodzenia spowodowane przeciekaniem lub wyciekającą wodą.

Zabezpieczyć wąż odpływowy przed zsunięciem się. Nie zaginać węża odpływowego. Dopilnować, aby różnica wysokości pomiędzy powierzchnią ustawienia a odpływem wynosiła maksymalnie 100 cm.

Uwaga!

Zalegająca woda może zostać ponownie zassana do urządzenia i spowodować uszkodzenia.

Sprawdzić, czy woda szybko odpływa. Odpływ nie może być zamknięty ani zapchany.

7. Pojemnik na skondensowaną wodę wyciągnąć poziomo i opróżnić.

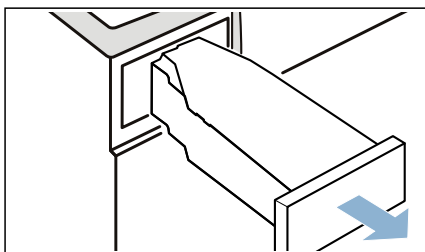

8. Obrócić pojemnik na skondensowaną wodę o 180° i usunąć włożony korek.

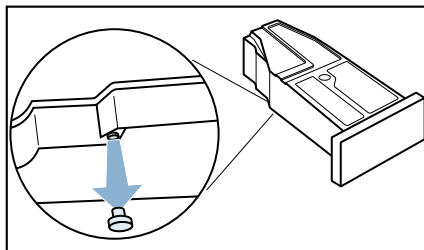

9. Ponownie obrócić pojemnik na skondensowaną wodę o 180° i umieścić korek w zagłębieniu na górze pojemnika.

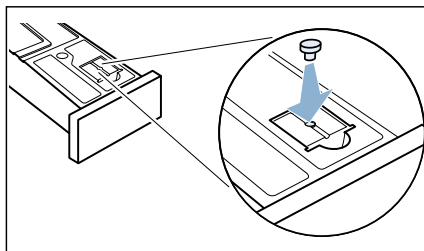

10. Wyjąć filtr z mechanizmu zatrząskowego.

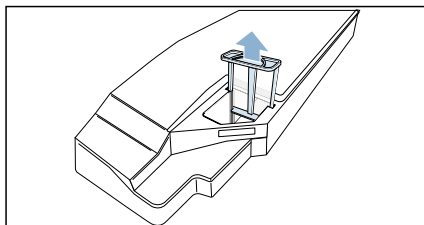

11. Umieścić filtr w zagłębieniu pojemnika na skondensowaną wodę.

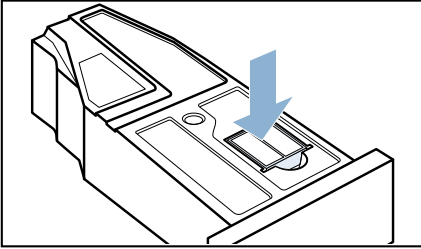

12. Wsunąć pojemnik na skondensowaną wodę, aż zaskoczy na miejsce.

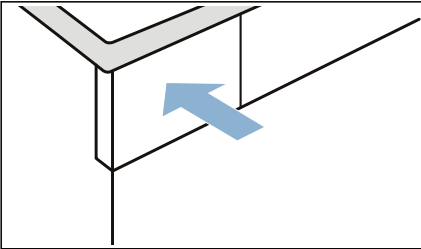

Skondensowana woda będzie teraz odprowadzana za pomocą węża odpływowego do kanalizacji lub do umywalki.

Wskazówka: W celu odprowadzania skondensowanej wody ponownie do pojemnika na skondensowaną wodę należy wykonać wszystkie opisane czynności w odwrotnej kolejności.

Uwaga!

Szkody materialne i uszkodzenie urządzenia

W przypadku odprowadzania skondensowanej wody do pojemnika woda może wyciekać z króćca i spowodować szkody materialne. Przed włączeniem urządzenia zamocować wąż skondensowanej wody na króćcu.

Czyszczenie i przegląd

Czyszczenie urządzenia

Ostrzeżenie **Ryzyko utraty życia!!**

Urządzenie jest zasilane prądem elektrycznym. Kontakt z elementami znajdującymi się pod napięciem oznacza ryzyko porażenia prądem. Dlatego należy pamiętać:

- Wyłączyć urządzenie. Odłączyć urządzenie od zasilania prądem (wyciągnąć wtyczkę).
- Nigdy nie chwytać wtyczki wilgotnymi rękami.
- W momencie usuwania wtyczki z gniazdka, zawsze chwytać za wtyczkę a nie za kabel, ponieważ w przeciwnym przypadku może to spowodować uszkodzenie kabla.
- Nie wprowadzać modyfikacji technicznych do urządzenia ani jego elementów.
- Wszelkie naprawy lub inne prace na urządzeniu powinny być wykonywane jedynie przez nasz punkt serwisowy lub przez elektryka. To samo odnosi się do wymiany kabla elektrycznego (jeśli konieczne).
- Zapasowe kable elektryczne mogą być zamówione w naszym punkcie serwisowym.

Ostrzeżenie **Ryzyko zatrucia!**

Trujące opary mogą być wydzielane przez środki do czyszczenia zawierające rozpuszczalniki, np. rozpuszczalnik do czyszczenia. Nie używać środków do czyszczenia zawierających rozpuszczalniki.

⚠ Ostrzeżenie
Ryzyko porażenia prądem/szkód materialnych/uszkodzenia urządzenia!

Jeżeli wilgoć dostanie się do urządzenia, może to być przyczyną zwarcia.

Do czyszczenia urządzenia nie należy używać myjki ciśnieniowej, oczyszczacza parowego, węża ani pistoletu na parę.

Uwaga!

Szkody materialne/uszkodzenie urządzenia

Środki czyszczące i środki impregnujące do tkanin (np. odplamiacze, spryskiwacze do prania wstępnego itp.) mogą spowodować uszkodzenia w przypadku zetknięcia się z powierzchniami urządzenia. Dlatego należy pamiętać:

- Aby takie środki nie stykały się z powierzchnią urządzenia.
- Czyścić urządzenie jedynie wodą i wilgotną szmatką.
- Natychmiast usuwać wszystkie środki piorące, spryskiwacze i inne pozostałe rzeczy.

Czyszczenie czujnika wilgotności

Wskazówka: Czujnik wilgotności mierzy stopień wilgotności bielizny. Po dłuższym użytkowaniu mogą osadzać się cienkie warstwy kamienia lub resztek środków piorących i pielęgnacyjnych. Osady te należy regularnie usuwać, w przeciwnym razie mogą mieć ujemny wpływ na rezultat suszenia.

1. Otworzyć drzwi.

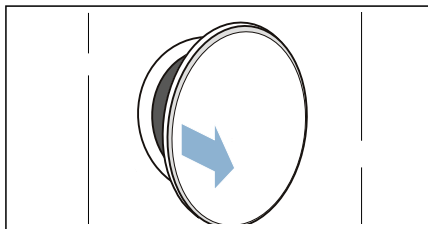

2. Wyczyścić czujnik wilgotności za pomocą szorstkiej gąbki.

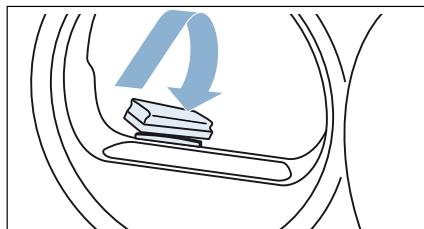

Uwaga!

Czujnik wilgotności może zostać uszkodzony.

Czujnik wilgotności jest wykonany ze stali nierdzewnej. Do czyszczenia czujnika nie używać środków do szorowania ani czyścików z wełny stalowej.

Czyszczenie filtra w pojemniku na skondensowaną wodę

Wskazówka: Filtr w pojemniku na skondensowaną wodę służy do czyszczenia skondensowanej wody, która używana jest do automatycznego czyszczenia urządzenia.

1. Wyciągnąć pojemnik na skondensowaną wodę, trzymając go poziomo.

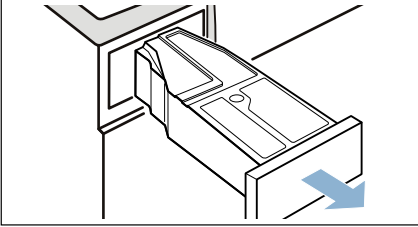

2. Wylać skondensowaną wodę.
3. Wyjąć filtr.

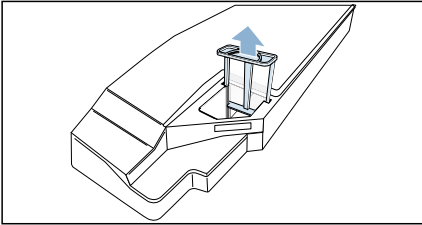

4. Wyczyścić filtr pod bieżącą, ciepłą wodą lub umyć w zmywarce do naczyń.
5. Włożyć filtr tak, aby zaskoczył na miejsce.

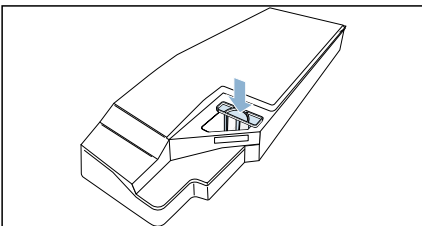

Uwaga!

W przypadku niezastosowania filtra mogą przedostać się kłaczki do urządzenia i uszkodzić je.

Urządzenia używać wyłącznie, gdy filtr jest włożony.

6. Wsunąć pojemnik na skondensowaną wodę tak, aby zaskoczył na swoje miejsce.

Czyszczenie części spodniej

Spodnią część urządzenia można wyczyścić, jeżeli jest np. zanieczyszczona kłaczkami.

Wskazówka: Po zakończeniu trybu pracy poczekać ok. 30 minut, aż urządzenie ostygnie, przed czyszczeniem.

Wyczyścić część spodnią w następujący sposób:

1. Otworzyć pokrywę serwisową, pociągając ją jednocześnie po obu stronach na górze.

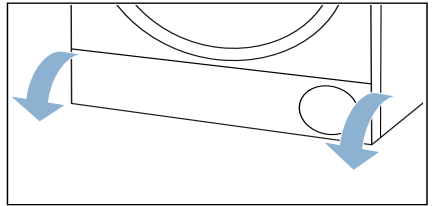

2. Pokrywę serwisową wyczyścić miękką, wilgotną ściereczką.

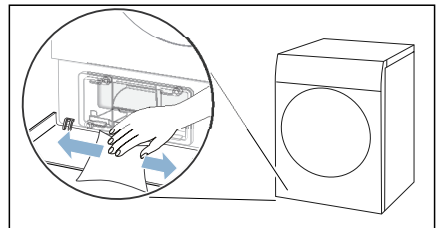

pl Czyszczenie i przegląd

3. Odblokować dźwignię pokrywy wymiennika ciepła.

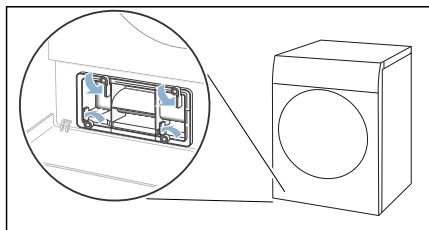

4. Wyciągnąć pokrywę wymiennika ciepła, trzymając za uchwyt.

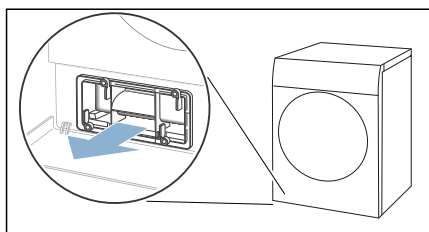

5. Wyczyścić pokrywę wymiennika ciepła miękką szczoteczką.

Wskazówka: Zwrócić uwagę, aby na uszczelce nie pozostały żadne zanieczyszczenia.

6. Wyciągnąć poziomo wkładkę.

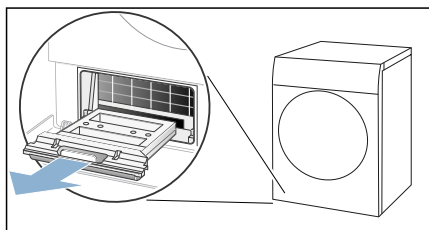

7. Wkładkę wypłukać pod bieżącą wodą i osuszyć.

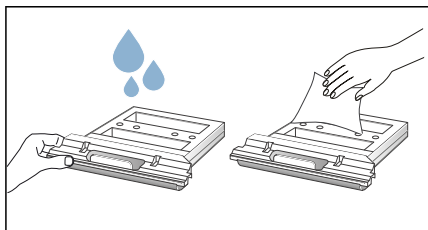

8. Otwór urządzenia wyczyścić miękką, wilgotną ściereczką.

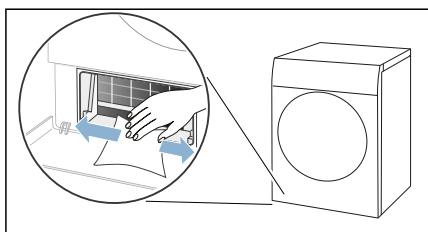

Wskazówki

- Zwrócić uwagę, aby nie uszkodzić leżących swobodnie wymienników ciepła.
 - Czyszczenie wymiennika ciepła nie jest konieczne za względu na funkcję samooczyszczania urządzenia.
9. Wkładkę wsunąć poziomo do oporu.

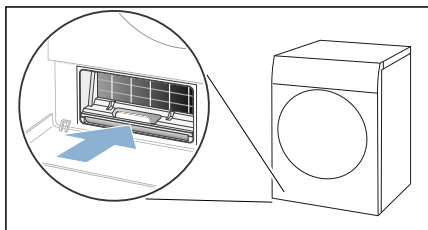

10. Wsunąć pokrywę wymiennika ciepła, trzymając za uchwyt.

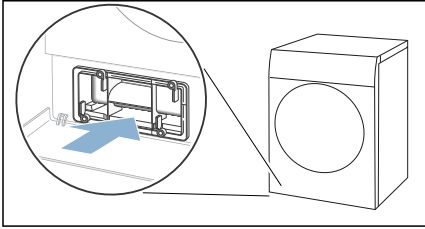

Wskazówka: Pokrywę wymiennika ciepła można wsunąć wyłącznie, gdy w urządzeniu znajduje się wkładka.

11. Zablokować dźwignię pokrywy wymiennika ciepła.

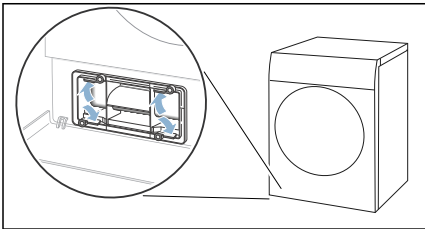

12. Zamknąć pokrywę serwisową.

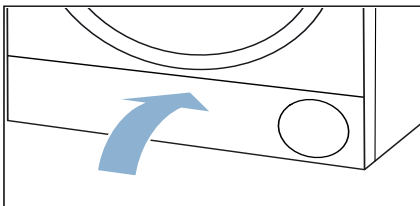

Spodnia część urządzenia została wyczyszczona.

Pielęgnacja urządzenia

Urządzenie dysponuje dodatkowymi programami czyszczenia, które można uruchomić w celu pielęgnacji urządzenia:

- Dzięki zwykłej pielęgnacji urządzenia można usunąć lekkie zabrudzenia.
- Intensywna pielęgnacja urządzenia usuwa potencjalne uporczywe zabrudzenia w urządzeniu a także zapachy, które mogą pojawić się po dłuższym czasie przestoju urządzenia.

Przed przeprowadzeniem pielęgnacji urządzenia, należy ją przygotować.

Ostrzeżenie **Niebezpieczeństwo poparzenia/szkody materialne i uszkodzenie urządzenia!**

Wrząca lub gorąca woda może być przyczyną poważnych poparzeń, jak również szkód materialnych i uszkodzeń urządzenia, jeżeli zostanie rozlana lub będzie wyciekać.

Nie używać wrzącej wody podczas korzystania z urządzenia, jego elementów lub wyposażenia. Unikać kontaktu skóry z gorącą wodą lub parą wodną.

Ostrzeżenie **Ryzyko zatrucia/szkód materialnych!**

Woda ze skroplin nie jest wodą pitną i może być zanieczyszczona kłaczkami. Zatruta woda ze skroplin może być niebezpieczna dla zdrowia i może też spowodować szkody materialne. Nie pić ani nie używać ponownie.

Przygotowanie pielęgnacji urządzenia

Przygotowanie urządzenia do pielęgnacji

Urządzenie należy odpowiednio przygotować **przed** zwykłą lub intensywną pielęgnacją urządzenia.

Przygotować urządzenie do pielęgnacji w następujący sposób:

1. Wyjąć pranie.

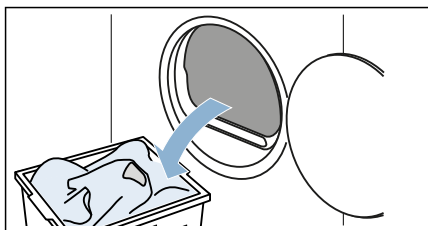

2. Wyczyścić filtr do wylapywania kłaczek. → Strona 34
3. Zamknąć drzwi.
4. Pojemnik na skondensowaną wodę wyciągnąć poziomo i opróżnić.

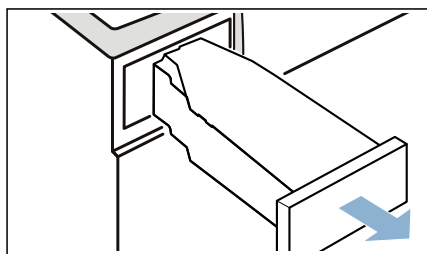

5. Nacisnąć ①, aby włączyć urządzenie.

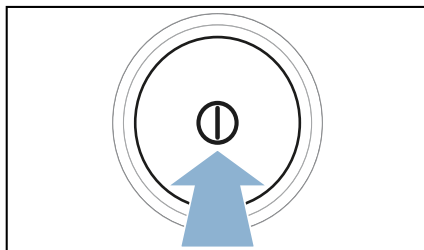

Urządzenie jest teraz przygotowane do pielęgnacji.

Przygotowanie pojemnika na skondensowaną wodę do pielęgnacji urządzenia

Jeżeli skondensowana woda jest odprowadzana z urządzenia za pomocą węża odpływowego, **przed** zwykłą lub intensywną pielęgnacją urządzenia należy odpowiednio przygotować pojemnik na skondensowaną wodę.

Pojemnik na skondensowaną wodę przygotować do pielęgnacji urządzenia w następujący sposób:

1. Wyjąć filtr z zagłębienia pojemnika na skondensowaną wodę.

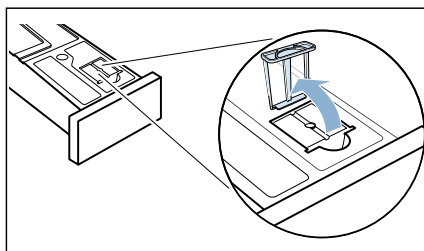

2. Usunąć włożony korek z zagłębienia pojemnika na skondensowaną wodę.

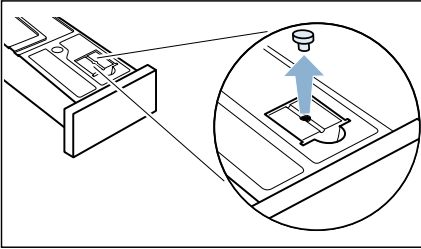

3. Obrócić pojemnik na skondensowaną wodę o 180° i włożyć korek.

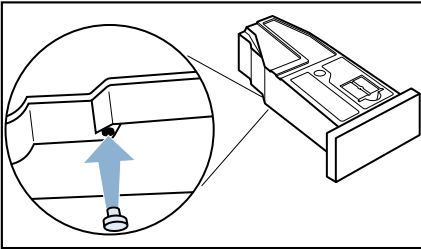

4. Włożyć filtr tak, aby zaskoczy na miejsce.

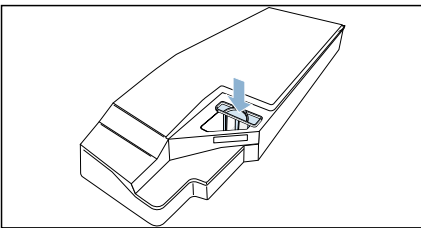

Uwaga!

W przypadku niezastosowania filtra mogą przedostać się kłaczkę do urządzenia i uszkodzić je.

Urządzenia używać wyłącznie, gdy filtr jest włożony.

Pojemnik na skondensowaną wodę jest teraz przygotowany do pielęgnacji urządzenia.

Wskazówka: Jeżeli skondensowana woda jest odprowadzana z urządzenia za pomocą węża odpływowego, wykonać opisane czynności **po** zakończeniu zwykłej lub intensywnej pielęgnacji urządzenia w odwrotnej kolejności.

Przebieg zwykłej pielęgnacji urządzenia

Aby usunąć potencjalne lekkie zabrudzenia, można przeprowadzić zwykłą pielęgnację urządzenia.

Wskazówka: Po upływie określonego czasu użytkowania urządzenie automatycznie zaleci przeprowadzenie zwykłej pielęgnacji. Na wyświetlaczu pojawia się wtedy komunikat **CR-E** przed uruchomieniem oraz po zakończeniu programu, który jest widoczny przez 5 sekund. Wskazówka będzie pojawiać się, dopóki nie zostanie przeprowadzony kompletny program zwykłej pielęgnacji urządzenia.

Przeprowadzić pielęgnację urządzenia w następujący sposób:

1. Przygotować pielęgnację urządzenia. → *Strona 48*
2. Ustawić program na pozycji 1.

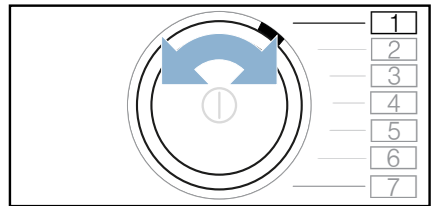

3. Nacisnąć i przytrzymać  (Do prasowania), jednocześnie:

4. Ustawić program na pozycji 4.

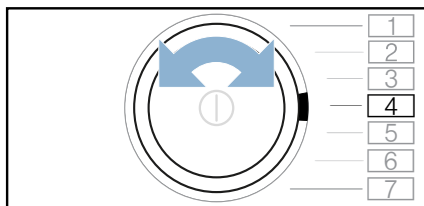

Na wyświetlaczu pojawiają się na przemian **EP** i oraz czas trwania programu.

5. Wlać ok. 1 ½ litra ciepłej wody z kranu do pojemnika na skropliny.

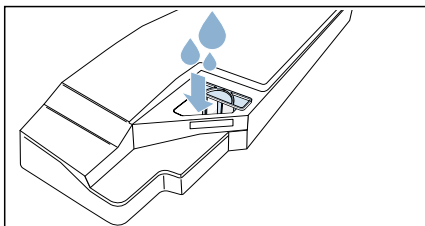

Wskazówka: Pełny pojemnik na skropliny należy przez cały czas utrzymywać w pozycji poziomej tak, aby płyn nie wypłynął.

6. Wsunąć pojemnik na skondensowaną wodę, aż zaskoczy na miejsce.

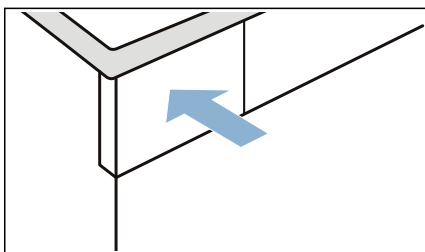

7. Nacisnąć **▶|||** (Start/Pauza). Włącza się program pielęgnacji urządzenia i rozbrzmiewa sygnał. Po zakończeniu pielęgnacji urządzenia na wyświetlaczu pojawia się **End** i rozlega się sygnał.

8. Pojemnik na skondensowaną wodę wyciągnąć poziomo i opróżnić.

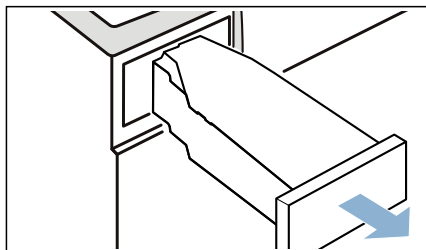

9. Wsunąć pojemnik na skondensowaną wodę, aż zaskoczy na miejsce.

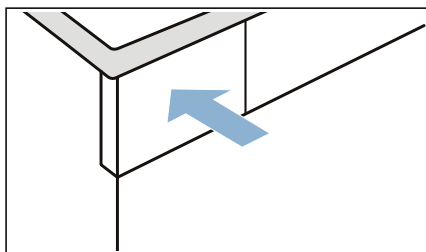

10. Nacisnąć **⓪**, aby wyłączyć urządzenie.

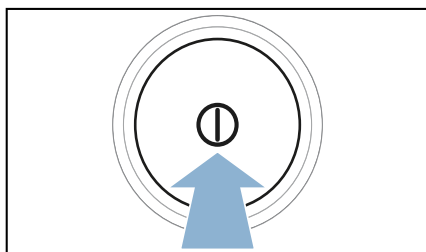

Pielęgnacja urządzenia została przeprowadzona.

Przebieg intensywnej pielęgnacji urządzenia

W celu usunięcia uporczywych zabrudzeń oraz zapachów, które mogą się pojawić się, gdy urządzenie nie jest używane przez ponad miesiąc, można przeprowadzić intensywną pielęgnację urządzenia.

Wskazówki

- Intensywna konserwacja urządzenia trwa około 4 godzin. Czas trwania może ulec wydłużeniu, jeżeli wymagane czynności w trakcie trwania programu nie będą wykonywane na bieżąco.
- Intensywnej pielęgnacji urządzenia należy przerywać po uruchomieniu programu.
- Do przeprowadzenia intensywnej pielęgnacji urządzenia potrzebny jest oryginalny środek pielęgnacyjny, który można zamówić w serwisie pod numerem: **00311829**. Adresy serwisów w poszczególnych krajach znajdują się w załączonym spisie autoryzowanych serwisów.

Ostrzeżenie

Ryzyko dla zdrowia/ryzyko szkód materialnych/uszkodzenia urządzenia!

Użycie części zamiennych oraz akcesoriów innych marek jest niebezpieczne i może spowodować uszkodzenie zdrowia, szkód materialnych lub też uszkodzenie urządzenia.
Ze względów bezpieczeństwa należy używać jedynie oryginalnych części zamiennych.

Uwaga! Szkiody materialne/uszkodzenie urządzenia

Wlanie nieodpowiedniej ilości środka piorącego lub środka czyszczącego do urządzenia może spowodować szkiody materialne lub uszkodzenie urządzenia. Używać środków piorących/płynów zmiękcżających zgodnie z instrukcjami producenta.

Przeprowadzić pielęgnację urządzenia w następujący sposób:

1. Przygotować pielęgnację urządzenia. → *Strona 48*
2. Ustawić program na pozycji 1.

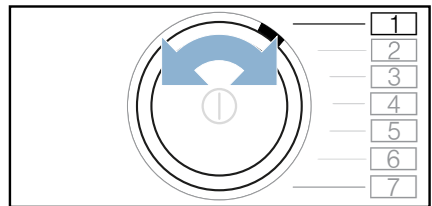

3. Nacisnąć i przytrzymać  (Do prasowania), jednocześnie:
4. Ustawić program na pozycji 4.

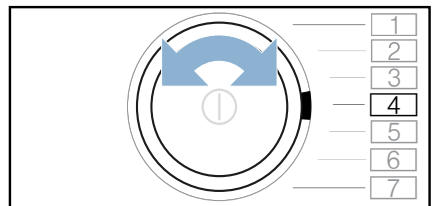

Na wyświetlaczu pojawiają się na przemian  i czas trwania programu.

5. Nacisnąć +.

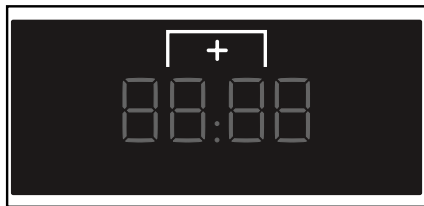

Na wyświetlaczu pojawiają się na przemian **CPZ** oraz czas trwania programu.

6. Pojemnik na skondensowaną wodę wyciągnąć poziomo i opróżnić.

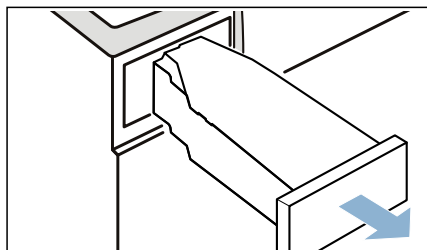

7. Wlać butelkę oryginalnego produktu do pielęgnacji i ok. 1 ½ litra ciepłej wody z kranu do pojemnika na skropliny.

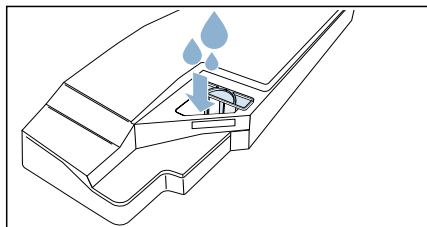

Wskazówka: Pełny pojemnik na skropliny należy przez cały czas utrzymywać w pozycji poziomej tak, aby płyn nie wypłynął.

8. Wsunąć pojemnik na skondensowaną wodę, aż zaskoczy na miejsce.

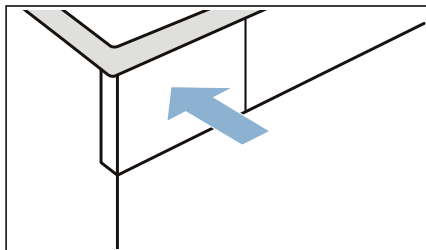

9. Nacisnąć **▷|||** (Start/Pauza). Włącza się program pielęgnacji urządzenia i rozbrzmiewa sygnał. Po około 3 godzinach urządzenie przerywa pielęgnację urządzenia, a na wyświetlaczu miga pozostały czas trwania programu.

10. Pojemnik na skondensowaną wodę wyciągnąć poziomo i opróżnić.

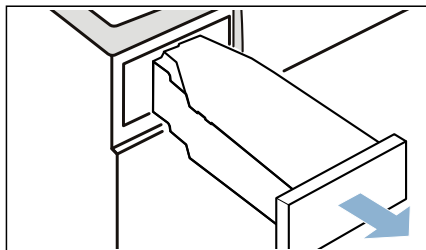

11. Wlać ok. 1 ½ litra ciepłej wody z kranu do pojemnika na skropliny.

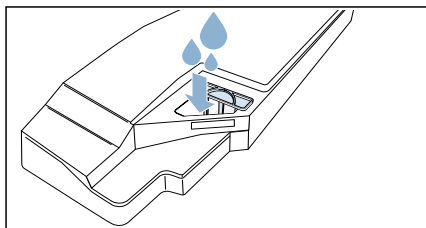

Wskazówka: Pełny pojemnik na skropliny należy przez cały czas utrzymywać w pozycji poziomej tak, aby płyn nie wypłynął.

- 12.** Ostrożnie przechylić w poziomie i opróżnić pojemnik na skondensowaną wodę, aby wypłukać pozostałości oryginalnego środka pielęgnacyjnego.

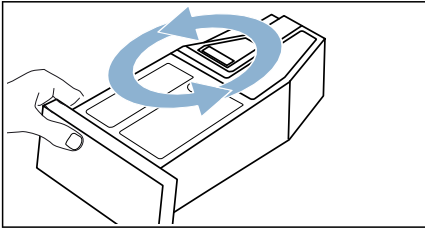

- 13.** Wlać ok. 1 ½ litra ciepłej wody z kranu do pojemnika na skropliny.
14. Wsunąć pojemnik na skondensowaną wodę, aż zaskoczy na miejsce.

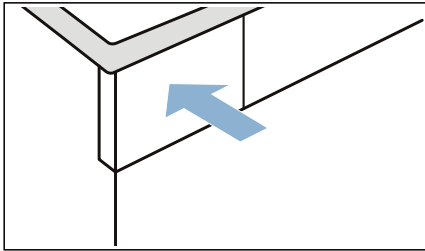

- 15.** Nacisnąć **▷|||** (Start/Pauza). Pielęgnacja urządzenia będzie kontynuowana.
 Po zakończeniu pielęgnacji urządzenia na wyświetlaczu pojawia się **End** i rozlega się sygnał.
16. Ponownie opróżnić pojemnik na skondensowaną wodę.

- 17.** Wsunąć pojemnik na skondensowaną wodę, aż zaskoczy na miejsce.

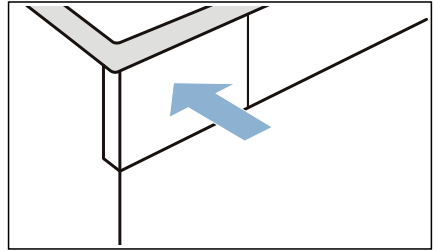

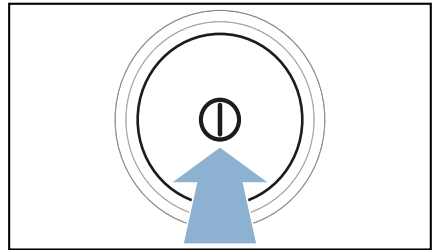

- 18.** Nacisnąć **⓪**, aby wyłączyć urządzenie.



Pielęgnacja urządzenia została przeprowadzona.

Pomoc w przypadku usterek urządzenia

Usterki	Przyczyna/rozwiązanie problemu
Urządzenie nie włącza się.	Sprawdzić wtyczkę i bezpieczniki.
Powstawanie zagnieień.	<ul style="list-style-type: none"> ■ Przekroczono pojemność załadunkową lub wybrano niewłaściwy program do danego rodzaju tekstyliów. W tabeli programów podane są wszystkie niezbędne informacje. → <i>Strona 25</i> ■ Bezpośrednio po zakończeniu suszenia wyjąć pranie z bębna. Pozostawienie odzieży w bębnie sprzyja powstawaniu zagnieień.
Wycieka woda.	<ul style="list-style-type: none"> ■ Urządzenie może być krzywo ustawione. Wypoziomować urządzenie. ■ Upewnić się, że w części spodniej: <ul style="list-style-type: none"> - pokrywa wymiennika jest prawidłowo zablokowana. - uszczelka pokrywy wymiennika ciepła nie jest zanieczyszczona. → <i>Strona 45</i> ■ Jeśli zainstalowany jest opcjonalny wąż odpływowy*, upewnić się, że wąż jest prawidłowo podłączony. → <i>Strona 40</i>
Wyświetlany czas trwania programu zmienia się w trakcie suszenia.	To nie usterka. Czujnik wilgotności określa wilgotność końcową prania i dopasowuje czas trwania programu (nie dotyczy programów czasowych).
Pranie nie jest odpowiednio suche lub jest zbyt wilgotne.	<ul style="list-style-type: none"> ■ Ciepła bielizna sprawia po zakończeniu programu wrażenie bardziej wilgotnej niż jest w rzeczywistości. Rozwiesić pranie i pozostawić do ostygnięcia. ■ Dopasować rezultat suszenia lub zwiększyć stopień dosuszenia. Spowoduje to wydłużenie czasu suszenia przy utrzymaniu tej samej temperatury. ■ Wybrać program czasowy w celu dosuszenia wilgotnego prania. ■ Wybrać program czasowy dostosowany do niewielkiego załadunku. ■ Nie przekraczać maksymalnej pojemności załadunkowej programu. → <i>Strona 25</i> ■ Wyczyścić czujnik wilgotności w bębnie. Na czujniku wilgotności może osadzić się cienka warstwa kamienia lub pozostałości środków piorących i pielęgnacyjnych, która ujemnie wpływa na jego działanie. → <i>Strona 44</i> ■ Proces suszenia został przerwany z powodu awarii zasilania, pełnego pojemnika na skondensowaną wodę lub przekroczenia maksymalnego czasu suszenia. <p>Wskazówka: Przestrzegać również wskazówek dotyczących prania. → <i>Strona 29</i></p>
Program nie włącza się	<p>Należy upewnić się, że</p> <ul style="list-style-type: none"> ■ drzwi są zamknięte. ■  3 sec (Zab. przed dziećmi 3 Sec) zostało dezaktywowane ■ wciśnięto  (Start/Pauza) <p>Wskazówka: Jeżeli za pomocą  (Koniec za) ustawiono opóźnienie uruchomienia programu, program włączy się w odpowiednim momencie.</p>

Czas suszenia jest za długi.	<ul style="list-style-type: none"> ■ Urządzenie może być zanieczyszczone kłaczkami z tkanin. Sprawia to, że czas suszenia wydłuża się. Usunąć kłaczki. → <i>Strona 34</i> ■ Wymiennik ciepła może być zanieczyszczony kłaczkami z tkanin. Przeprowadzić zwykłą pielęgnację urządzenia. → <i>Strona 49</i> ■ Zastawiona lub niedostępna kratka wentylacyjna urządzenia może być przyczyną wydłużenia czasu suszenia prania. Nie zasłaniać kratki wentylacyjnej. ■ Temperatura otoczenia niższa niż 15°C i wyższa niż 30°C może być przyczyną wydłużenia czasu suszenia. ■ Powodem wydłużenia czasu suszenia może być również niewystarczająca cyrkulacja powietrza w pomieszczeniu. Zapewnić odpowiednie wietrzenie pomieszczenia.
Nieprzyjemne zapachy w urządzeniu	Przeprowadzić intensywną pielęgnację urządzenia. → <i>Strona 51</i>
Wilgotność w pomieszczeniu wzrasta.	Zapewnić odpowiednie wietrzenie pomieszczenia.
Nietypowe odgłosy podczas suszenia.	Powstawanie odgłosów podczas procesu suszenia jest spowodowane pracą kompresora oraz pompy. Nie jest symptomem nieprawidłowego działania urządzenia.
Urządzenie wydaje się zimne mimo aktywowanego suszenia.	To nie usterka. Urządzenie z pompą ciepła suszy efektywnie w niskich temperaturach.
Program suszenia został przerwany.	W przypadku przerwania programu suszenia w wyniku awarii zasilania należy ponownie włączyć program lub wyjąć i rozwiesić pranie.
Resztki wody w pojemniku na skondensowaną wodę, mimo że wąż odpływowy* podłączony jest do urządzenia.	Jeśli zainstalowany jest optymalny wąż odpływowy*, funkcja samoczyszczenia urządzenia powoduje, że pozostałości wody pozostają w pojemniku na skondensowaną wodę.
* w zależności od wyposażenia urządzenia lub dostępnych akcesoriów	

Wskazówka: Jeśli usterki nie da się usunąć we własnym zakresie przez wyłączenie i włączenie urządzenia, należy skontaktować się z serwisem. → *Strona 59*



Transport urządzenia

⚠ Ostrzeżenie

Ryzyko dla zdrowia/ryzyko szkód materialnych/uszkodzenia urządzenia!

W przypadku pochwylenia jednego z wystających elementów urządzenia (np. drzwi) w celu podniesienia urządzenia bądź jego przesunięcia, element taki może się oderwać i spowodować obrażenia.

Nie chwytać za żadne wystające elementy urządzenia w celu jego przesunięcia.

⚠ Ostrzeżenie

Ryzyko odniesienia obrażeń!

- Urządzenie jest bardzo ciężkie. Jego podnoszenie może spowodować obrażenia.

Nie podnosić tego urządzenia samodzielnie.

- Urządzenie to posiada ostre krawędzie, które mogą spowodować okaleczenie dłoni.

Nie chwytać urządzenia za ostre krawędzie. Podnosić je jedynie po założeniu rękawic ochronnych.

Przygotować urządzenie do transportu w następujący sposób:

1. Pojemnik na skondensowaną wodę wyciągnąć poziomo i opróżnić.

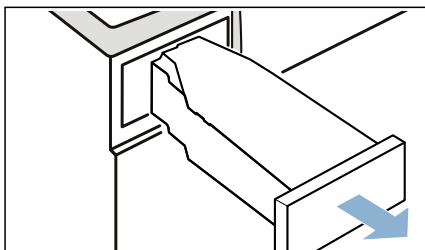

2. Pojemnik na skondensowaną wodę wsunąć w urządzenie tak, aby wyraźnie zaskoczył na swoje miejsce.

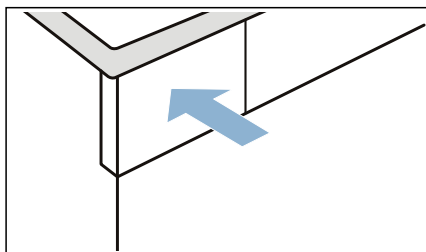

3. Włączyć urządzenie.
4. Ustawić dowolny program.
5. Nacisnąć ▷||| (Start/Pauza).
6. Odczekać 5 minut.
Skondensowana woda zostanie odpompowana.
7. Ponownie opróżnić pojemnik na skondensowaną wodę.
8. Wyjąć z umywalki, syfonu lub kanału ściekowego wąż odprowadzający wodę, jeżeli jest zainstalowany.
→ Strona 40

Uwaga!

Zabezpieczyć wąż odprowadzający wodę przed zsunieniem się z urządzenia. Nie zaginać węża odprowadzającego wodę.

9. Wyłączyć urządzenie.
10. Odłączyć wtyczkę urządzenia od sieci elektrycznej.

Urządzenie jest teraz gotowe do transportu.

Uwaga!

Szkody materialne i uszkodzenie urządzenia

Mimo odpompowania w urządzeniu wciąż znajdują się pozostałości wody. Pozostałości wody mogą wyciekać i spowodować szkody.

W związku z tym urządzenie należy transportować w pozycji stojącej.



Parametry zużycia

Tabela parametrów zużycia

Program	Prędkość, z jaką pranie zostało odwirowane (w obr./min)	Czas trwania** (w min)		Zużycie energii elektrycznej** (w kWh)	
Bawełna		9 kg	4,5 kg	9 kg	4,5 kg
Do szafy	1400	143	94	1,68	1,00
	1000	162	104	1,97	1,16
	800	181	115	2,26	1,32
Do prasowania	1400	105	67	1,18	0,70
	1000	124	77	1,47	0,86
	800	143	88	1,76	1,02
Syntetyki		3,5 kg		3,5 kg	
Do szafy	800	55		0,51	
	600	65		0,64	

* Ustawienia programu zgodnie z obowiązującą normą EN61121 przy użyciu zewnętrznego węża odprowadzającego.

** Rzeczywiste wartości mogą odbiegać od podanych w zależności od rodzaju tkaniny, doboru tkanin do suszenia, wilgotności końcowej tekstyliów, ustawionego stopnia dosuszenia, ilości bielizny włożonej do suszarki, warunków otoczenia, jak również od aktywowanych funkcji dodatkowych.

Najbardziej efektywny program do tkanin bawełnianych

Poniższy "standardowy program do bawełny" (oznaczony symbolem) jest przeznaczony do suszenia tkanin bawełnianych o normalnym stopniu wilgotności i charakteryzuje się największą efektywnością w odniesieniu do parametrów zużycia energii podczas suszenia mokrych tkanin bawełnianych.

Standardowe programy do bawełny zgodnie z aktualnym rozporządzeniem UE 932/2012

Program + rezultat suszenia	Załadunek (w kg)	Zużycie energii (w kWh)	Czas trwania programu (w min)
Bawełna + Do szafy	9/4,5	1,97/1,16	162/104

Ustawienia programu do kontroli i klasyfikacji energetycznej zgodnie z dyrektywą 2010/30/UE.

Dane techniczne

Wymiary:

850 x 600 x 640 mm

(wysokość x szerokość x głębokość)

Ciężar:

56 kg (w zależności od modelu)

Przyłącze sieciowe:

Napięcie sieciowe 220 - 240 V, 50Hz

Prąd znamionowy 10 A

Moc znamionowa 800 W

Maksymalna pojemność załadunkowa:

9 kg

Pobór mocy przy wyłączonym urządzeniu:

0,10 W

Pobór mocy, gdy urządzenie nie jest wyłączone:

0,10 W

Wewnętrzne oświetlenie bębna*

Temperatura otoczenia:

5 - 35°C

Utylizacja



To urządzenie jest oznaczone zgodnie z Dyrektywą Europejską 2012/19/UE oraz polską Ustawą z dnia 11 września 2015r.

„O zużyтым sprzęcie elektrycznym i elektronicznym” (Dz.U. z dn. 23. 10. 2015 r. poz. 11688) symbolem przekreślonego kontenera na odpady. Takie oznakowanie informuje, że sprzęt ten, po okresie jego użytkowania nie może być umieszczany łącznie z innymi odpadami pochodzącymi z gospodarstwa domowego. Użytkownik jest zobowiązany do oddania go prowadzącym zbieranie zużytego sprzętu elektrycznego i elektronicznego.

Prowadzący zbieranie, w tym lokalne punkty zbiórki, sklepy oraz gminne jednostki, tworzą odpowiedni system umożliwiający oddanie tego sprzętu. Właściwe postępowanie ze zużyтым sprzętem elektrycznym i elektronicznym przyczynia się do uniknięcia szkodliwych dla zdrowia ludzi i środowiska naturalnego konsekwencji, wynikających z obecności składników niebezpiecznych oraz niewłaściwego składowania i przetwarzania takiego sprzętu.

* w zależności od wyposażenia urządzenia

Uwaga!
**Niebezpieczeństwo pożaru/
 niebezpieczeństwo zatrucia/szkody
 materialne i uszkodzenie uszkodzenia**

Urządzenie zawiera bezpieczny dla środowiska naturalnego, ale palny czynnik chłodniczy R290. Niewłaściwa utylizacja może być przyczyną pożaru lub zatrucia.

Urządzenie należy zutylizować w odpowiedni sposób, nie uszkodzając przewodów rurowych czynnika chłodniczego.



Serwis

Jeśli usterki nie da się usunąć we własnym zakresie przez wyłączenie i włączenie urządzenia, należy skontaktować się z serwisem. → Dołączony wykaz punktów serwisowych lub okładka instrukcji

Pracownicy serwisu znajdą odpowiednie rozwiązanie, co pozwoli również uniknąć zbędnych przyjazdów techników.

Pracownikowi serwisu należy podać symbol produktu (E) oraz numer fabryczny (FD) urządzenia.

E-Nr. _____	FD _____
-------------	----------

Nr E Symbol produktu
 Nr FD Numer fabryczny

Dane te można odczytać *w zależności od modelu:

po wewnętrznej stronie drzwi*/otwartej pokrywy serwisowej* oraz z tyłu urządzenia.

Warto zaufać kompetencjom producenta.

W razie usterki prosimy o kontakt z nami. Dzięki temu mają Państwo gwarancję, że naprawy zostaną wykonane przez przeszkolonych techników serwisu, którzy dysponują oryginalnymi częściami zamiennymi.

Zlecenie naprawy oraz pomoc w razie usterki

PL 801 191 534

Adresy serwisów w poszczególnych krajach znajdują się w załączonym spisie autoryzowanych serwisów.

BSH Hausgeräte GmbH
Carl-Wery-Straße 34
81739 München
GERMANY
siemens-home.bsh-group.com

Wyprodukowano przez BSH Hausgeräte GmbH na warunkach licencji na korzystanie ze znaku towarowego Siemens AG



9001432366 (9902)