

EVK8E00V  
EVK8E00X  
EVK8E00Z  
EVKBE00T  
KVKBE00X



PL Kuchenka mikrofalowa

Instrukcja obsługi

W pełni wykorzystaj  
potencjał swoich  
urządzeń



Aby uzyskać szybki dostęp do porad, instrukcji obsługi, pomocy technicznej itp., zarejestruj urządzenie: [electrolux.com/register](https://electrolux.com/register)

## SPIS TREŚCI

|   |    |
|---|----|
| 1. INFORMACJE DOTYCZĄCE BEZPIECZEŃSTWA..... | 3  |
| 2. WSKAZÓWKI DOTYCZĄCE BEZPIECZEŃSTWA.....  | 6  |
| 3. OPIS URZĄDZENIA.....                     | 9  |
| 4. PANEL STEROWANIA.....                    | 9  |
| 5. PRZED PIERWSZYM UŻYCIEM.....             | 11 |
| 6. CODZIENNA EKSPLOATACJA.....              | 11 |
| 7. FUNKCJE ZEGARA.....                      | 14 |
| 8. PROGRAMY AUTOMATYCZNE.....               | 15 |
| 9. KORZYSTANIE Z AKCESORIÓW.....            | 16 |
| 10. DODATKOWE FUNKCJE.....                  | 17 |
| 11. WSKAZÓWKI I PORADY.....                 | 19 |
| 12. KONSERWACJA I CZYSZCZENIE.....          | 26 |
| 13. ROZWIĄZYWANIE PROBLEMÓW.....            | 27 |
| 14. EFEKTYWNOŚĆ ENERGETYCZNA.....           | 28 |

## Z MYŚLĄ O TOBIE

Dziękujemy za zakup urządzenia Electrolux. Jest ono owocem dziesięcioleci doświadczeń i innowacji. To pomysłowe i stylowe urządzenie zostało zaprojektowane z myślą o Tobie. Użytkując je, możesz mieć zawsze pewność uzyskania wspaniałych efektów.

Witamy w świecie marki Electrolux!

**Zapraszamy na naszą witrynę internetową, aby:**



Otrzymać wskazówki dotyczące użytkowania, broszury, pomoc w rozwiązywaniu problemów oraz informacje dotyczące serwisu:

**[www.electrolux.com/webselfservice](http://www.electrolux.com/webselfservice)**



Zarejestrować swój produkt i uprościć jego obsługę serwisową:

**[www.registerelectrolux.com](http://www.registerelectrolux.com)**



Nabyć akcesoria, materiały eksploatacyjne i oryginalne części zamienne do swojego urządzenia:

**[www.electrolux.com/shop](http://www.electrolux.com/shop)**

## OBSŁUGA KLIENTA

Zalecamy stosowanie oryginalnych części zamiennych.

Kontaktując się z autoryzowanym centrum serwisowym, należy przygotować poniższe dane: informacje o modelu, numer produktu, numer seryjny.

Stosowne informacje można znaleźć na tabliczce znamionowej.

 Ostrzeżenie/przestroga — informacje dotyczące bezpieczeństwa

 Ogólne informacje i wskazówki

 Informacje dotyczące środowiska naturalnego

Producent zastrzega sobie możliwość wprowadzenia zmian bez wcześniejszego powiadomienia.

## 1. ⚠ INFORMACJE DOTYCZĄCE BEZPIECZEŃSTWA

Przed przystąpieniem do instalacji i rozpoczęciem eksploatacji urządzenia należy uważnie zapoznać się z dołączoną instrukcją obsługi. Producent nie odpowiada za obrażenia ciała ani szkody spowodowane nieprawidłową instalacją lub eksploatacją produktu. Należy zachować instrukcję obsługi w bezpiecznym i łatwo dostępnym miejscu do wykorzystania w przyszłości.

### 1.1 Bezpieczeństwo dzieci i osób o ograniczonych zdolnościach ruchowych, sensorycznych lub umysłowych

- Urządzenie mogą obsługiwać dzieci po ukończeniu ósmego roku życia oraz osoby o ograniczonych zdolnościach fizycznych, sensorycznych lub umysłowych, a także nieposiadające odpowiedniej wiedzy lub doświadczenia, jeśli będą one nadzorowane lub zostaną poinstruowane w zakresie bezpiecznego korzystania z urządzenia i będą świadome związanych z tym zagrożeń.
- Dzieci w wieku od 3 do 8 lat i osoby o znacznym stopniu niepełnosprawności nie powinny zbliżać się do urządzenia, jeśli nie znajdują się pod stałym nadzorem.
- Dzieci poniżej 3 roku życia nie powinny zbliżać się do urządzenia, jeśli nie znajdują się pod stałym nadzorem.
- Nie pozwalać dzieciom na zabawę urządzeniem.
- Przechowywać opakowanie w miejscu niedostępnym dla dzieci lub pozbyć się go w odpowiedni sposób.
- Dzieciom i zwierzętom nie wolno zbliżać się do pracującego lub stygnącego urządzenia. Łatwo dostępne elementy urządzenia mocno się nagrzewają.
- Jeśli urządzenie wyposażono w blokadę uruchomienia, zaleca się jej włączenie.

- Dzieciom nie wolno zajmować się czyszczeniem ani konserwacją urządzenia bez odpowiedniego nadzoru.

## 1.2 Ogólne zasady bezpieczeństwa

- Instalacji urządzenia i wymiany jego przewodu zasilającego może dokonać wyłącznie osoba o odpowiednich kwalifikacjach.
- **OSTRZEŻENIE:** Podczas pracy urządzenie i jego nieosłonięte elementy nagrzewają się do wysokiej temperatury. Należy zachować ostrożność, aby uniknąć kontaktu z elementami grzejnymi.
- Podczas wyjmowania i wkładania akcesoriów lub naczyń należy zawsze używać rękawic kuchennych.
- Przed przystąpieniem do jakichkolwiek czynności konserwacyjnych należy odłączyć urządzenie od zasilania.
- Aby uniknąć porażenia prądem, przed przystąpieniem do wymiany żarówki należy upewnić się, że urządzenie jest wyłączone.
- Nie czyścić urządzenia za pomocą myjek parowych.
- Do czyszczenia szyb w drzwiach nie używać ściernych środków czyszczących ani ostrych, metalowych myjek, ponieważ mogą one porysować powierzchnię, co może skutkować pęknięciem szkła.
- Jeśli przewód zasilający jest uszkodzony, musi go wymienić producent, autoryzowane centrum serwisowe lub inna wykwalifikowana osoba, aby zapobiec ryzyku porażenia prądem.
- Nie włączać urządzenia, jeśli jego wnętrze jest puste. Metalowe elementy wewnątrz komory mogą spowodować powstanie łuku elektrycznego.
- Podczas gotowania w kuchence mikrofalowej nie można używać metalowych pojemników na żywność lub napoje. Ograniczenie to nie obowiązuje, jeśli producent określi rozmiar i kształt metalowych pojemników przeznaczonych do gotowania w kuchence mikrofalowej.

- Jeśli drzwi lub uszczelki drzwiowe są uszkodzone, nie wolno korzystać z urządzenia, dopóki nie zostanie ono naprawione przez wykwalifikowaną osobę.
- Tylko wykwalifikowana osoba może przeprowadzać czynności serwisowe lub naprawcze wiążące się z koniecznością zdjęcia osłony chroniącej przed promieniowaniem mikrofalowym.
- Nie należy podgrzewać cieczy ani żywności w zamkniętych pojemnikach. Może dojść do wybuchu.
- Należy stosować wyłącznie akcesoria i naczynia przeznaczone do kuchenek mikrofalowych.
- Podgrzewając żywność w pojemnikach z papieru lub tworzywa, należy doglądać urządzenia, ponieważ występuje zagrożenie zapłonem.
- Urządzenie jest przeznaczone do podgrzewania żywności i napojów. Suszenie żywności lub odzieży oraz ogrzewanie poduszek termicznych, pantofli, gąbek, wilgotnych tkanin lub podobnych materiałów może spowodować obrażenia ciała, zapłon lub pożar.
- W razie pojawienia się dymu należy wyłączyć urządzenie, wyjąć wtyczkę i trzymać zamknięte drzwi, aby zdusić płomień.
- Podgrzewanie napojów w kuchenke mikrofalowej może doprowadzić do ich opóźnionego wrzenia. Przy obchodzeniu się z pojemnikiem należy zachować ostrożność.
- Zawartość butelek dla niemowląt oraz słoiczków z pokarmem dla dzieci należy wymieszać lub wstrząsnąć, aby zapewnić równomierną temperaturę pokarmu przed spożyciem oraz aby nie dopuścić do oparzenia.
- Nie wolno gotować jaj w skorupkach ani podgrzewać całych ugotowanych jaj w urządzeniu, ponieważ mogą one wybuchnąć, nawet po zakończeniu działania mikrofal.
- Urządzenie należy regularnie czyścić i usuwać wszelkie pozostałości żywności.

- Nieutrzymywanie kuchenki w czystości może prowadzić do uszkodzenia powierzchni obudowy urządzenia i w konsekwencji do ograniczenia jego żywotności oraz do zaistnienia niebezpiecznej sytuacji.

## 2. WSKAZÓWKI DOTYCZĄCE BEZPIECZEŃSTWA

### 2.1 Instalacja



#### **OSTRZEŻENIE!**

Urządzenie może zainstalować wyłącznie wykwalifikowana osoba.

- Usunąć wszystkie elementy opakowania.
- Nie instalować ani nie używać uszkodzonego urządzenia.
- Należy postępować zgodnie z instrukcją instalacji dołączoną do urządzenia.
- Zachować ostrożność podczas przenoszenia urządzenia, ponieważ jest ono ciężkie. Należy zawsze stosować rękawice ochronne i mieć na stopach pełne obuwie.
- Nigdy nie ciągnąć urządzenia za uchwyt.
- Zachować minimalne odstępstwa od innych urządzeń i mebli.
- Zainstalować urządzenie w odpowiednim i bezpiecznym miejscu, które spełnia wymagania instalacyjne.
- Urządzenie wyposażono w elektryczny układ chłodzenia. Wymaga on zasilania elektrycznego.

### 2.2 Podłączenie do sieci elektrycznej



#### **OSTRZEŻENIE!**

Zagrożenie pożarem i porażeniem prądem elektrycznym.

- Wszystkie połączenia elektryczne powinien wykonać wykwalifikowany elektryk.
- Urządzenie musi być uziemione.
- Upewnić się, że parametry na tabliczce znamionowej odpowiadają

parametrom znamionowym źródła zasilania.

- Należy używać wyłącznie prawidłowo zamontowanego gniazda elektrycznego z uziemieniem.
- Nie stosować rozgałęźników ani przedłużaczy.
- Należy zwrócić uwagę, aby nie uszkodzić wtyczki ani przewodu zasilającego. Wymiany przewodu zasilającego można dokonać wyłącznie w naszym autoryzowanym centrum serwisowym.
- Przewody zasilające nie mogą dotykać drzwi urządzenia, zwłaszcza gdy drzwi są mocno rozgrzane.
- Zarówno dla elementów znajdujących się pod napięciem, jak i zaizolowanych części, zabezpieczenie przed porażeniem prądem należy zamocować w taki sposób, aby nie można go było odłączyć bez użycia narzędzi.
- Podłączyć wtyczkę do gniazda elektrycznego dopiero po zakończeniu instalacji. Należy zadbać o to, aby po zakończeniu instalacji urządzenia wtyczka przewodu zasilającego była łatwo dostępna.
- Jeśli gniazdo elektryczne jest obłożone, nie wolno podłączać do niego wtyczki.
- Odłączając urządzenie, nie należy ciągnąć za przewód zasilający. Należy zawsze ciągnąć za wtyczkę sieciową.
- Konieczne jest zastosowanie odpowiednich wyłączników obwodu zasilania: wyłączniki automatyczne, bezpieczniki topikowe (typu wykręcanego – wyjmowane z oprawki), wyłączniki różnicowo-prądowe (RCD) oraz styczniki.
- W instalacji elektrycznej należy zastosować wyłącznik obwodu

umożliwiający odłączenie urządzenia od zasilania na wszystkich biegunach. Wyłącznik obwodu musi mieć rozwarcie styków wynoszące minimum 3 mm.

- Urządzenie spełnia wymogi dyrektywy EWG.

## 2.3 Eksploatacja



### **OSTRZEŻENIE!**

Zagrożenie odniesieniem obrażeń, oparzeniem, porażeniem prądem lub wybuchem.

- Urządzenie jest przeznaczone wyłącznie do użytku domowego.
- Nie zmieniać parametrów technicznych urządzenia.
- Należy upewnić się, że otwory wentylacyjne są drożne.
- Nie pozostawiać włączonego urządzenia bez nadzoru.
- Wyłączać urządzenie po każdym użyciu.
- Podczas pracy urządzenia należy zachować ostrożność przy otwieraniu jego drzwi. Może dojść do uwolnienia gorącego powietrza.
- Nie obsługiwać urządzenia mokrymi rękami lub jeśli ma ono kontakt z wodą.
- Nie opierać się o otwarte drzwi urządzenia.
- Nie używać urządzenia jako powierzchni roboczej ani miejsca do przechowywania przedmiotów.
- Należy ostrożnie otwierać drzwi urządzenia. Stosowanie składników zawierających alkohol może spowodować powstanie mieszanki alkoholu i powietrza.
- Podczas otwierania drzwi urządzenia nie wolno zbliżać do niego iskrzących przedmiotów ani otwartego płomienia.
- Nie umieszczać w urządzeniu, na nim ani w jego pobliżu łatwopalnych substancji ani przedmiotów nasączonych łatwopalnymi substancjami.
- Nie używać funkcji kuchenki mikrofalowej do wstępnego ogrzania piekarnika.



### **OSTRZEŻENIE!**

Zagrożenie uszkodzeniem urządzenia.

- Aby zapobiec uszkodzeniu lub odbarwieniu się emalii:
  - Nie należy kłaść folii aluminiowej bezpośrednio na dnie komory urządzenia.
  - Nie należy wlewać wody bezpośrednio do rozgrzanego urządzenia.
  - Nie należy pozostawiać wilgotnych naczyń ani potraw w urządzeniu po zakończeniu pieczenia.
  - Należy zachować ostrożność podczas wyjmowania i wkładania akcesoriów.
- Odbarwienie emalii lub stali nierdzewnej nie ma wpływu na działanie urządzenia.
- Do pieczenia wilgotnych ciast należy używać głębokiej blachy. Sok z owoców może trwale zaplamieć emalię.
- Urządzenie jest przeznaczone wyłącznie do przyrządzania potraw. Nie wolno go używać do innych celów, takich jak np. ogrzewanie pomieszczeń.
- Podczas pieczenia drzwi piekarnika powinny być zawsze zamknięte.
- Jeśli urządzenie zainstalowano za ścianką meblową (np. za drzwiami szafki), drzwi nie wolno zamykać podczas użytkowania urządzenia. Połączenie wysokiej temperatury i wilgoci wewnątrz zamkniętego mebla może doprowadzić do uszkodzenia urządzenia, mebla lub podłogi. Nie zamykać drzwi szafki, aż urządzenie całkowicie ostygnie po użyciu.

## 2.4 Konserwacja i czyszczenie



### **OSTRZEŻENIE!**

Zagrożenie odniesieniem obrażeń, pożarem lub uszkodzeniem urządzenia.

- Przed przystąpieniem do konserwacji należy wyłączyć urządzenie i wyjąć wtyczkę przewodu zasilającego z gniazda elektrycznego.

- Upewnić się, że urządzenie ostygło. Występuje zagrożenie pęknięciem szyb w drzwiach urządzenia.
- Jeśli szyba pęknie, należy ją niezwłocznie wymienić. Należy skontaktować się z autoryzowanym centrum serwisowym.
- Po każdym użyciu wytrzeć do sucha komorę i drzwi. Para powstała w wyniku działania urządzenia skrapla się na ściankach komory i może powodować korozję.
- Aby zapobiec uszkodzeniu powierzchni urządzenia, należy regularnie ją czyścić.
- Resztki tłuszczu i potraw w urządzeniu mogą być przyczyną powstania pożaru lub łuku elektrycznego podczas działania funkcji kuchenki mikrofalowej.
- Czyścić urządzenie za pomocą wilgotnej szmatki. Stosować wyłącznie obojętne środki czyszczące. Nie używać żadnych produktów ściernych, myjek do szorowania, rozpuszczalników ani metalowych przedmiotów.
- Stosując aerozol do piekarników, należy przestrzegać wskazówek dotyczących bezpieczeństwa umieszczonych na opakowaniu.
- Nie używać detergentów do czyszczenia emalii katalitycznej (jeśli dotyczy).
- Żarówka zwykła lub halogenowa zastosowana w tym urządzeniu jest przeznaczona wyłącznie do urządzeń domowych. Nie należy używać go do oświetlania pomieszczeń.
- Przed przystąpieniem do wymiany lampki należy odłączyć urządzenie od źródła zasilania.
- Używać wyłącznie żarówek tego samego typu.

## 2.6 Serwis

- Należy skontaktować się z autoryzowanym punktem serwisowym, który naprawi urządzenie.
- Należy stosować wyłącznie oryginalne części zamienne.

## 2.7 Utylizacja



### **OSTRZEŻENIE!**

Zagrożenie odniesieniem obrażeń lub uduszeniem.

- Odłączyć urządzenie od źródła zasilania.
- Odciąć przewód zasilający blisko urządzenia i oddać do utylizacji.
- Wymontować zatrzask drzwi, aby uniemożliwić zamknięcie się dziecka lub zwierzęcia w urządzeniu.

## 2.5 Oświetlenie wewnętrzne



### **OSTRZEŻENIE!**

Zagrożenie porażeniem prądem.



### 3. OPIS URZĄDZENIA

#### 3.1 Widok urządzenia

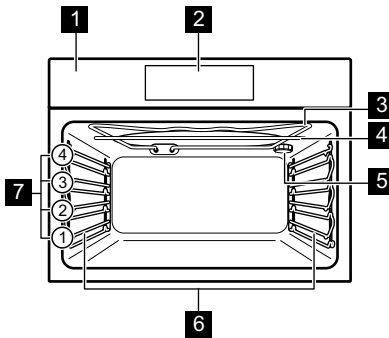

- 1 Panel sterowania
- 2 Sterowanie elektroniczne
- 3 Grzałka
- 4 Generator mikrofal
- 5 Oświetlenie
- 6 Prowadnice blach, wyjmowane
- 7 Poziomy umieszczenia potraw

#### 3.2 Akcesoria

##### Ruszt

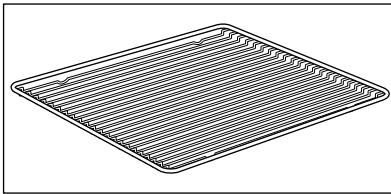

Do ustawiania naczyń, form do ciast oraz do pieczenia mięs.





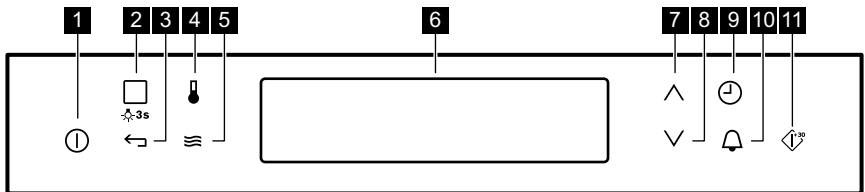



### 4. PANEL STEROWANIA

#### 4.1 Sterowanie elektroniczne



Urządzenie obsługuje się dotykając pól czujników. Jeśli nie są one widoczne, należy dotknąć ①, aby je uaktywnić.

| Pole czujnika | Funkcja  | Uwagi                              |
|---------------|----------|------------------------------------|
| 1             | WŁ./WYŁ. | Włączanie i wyłączenie urządzenia. |





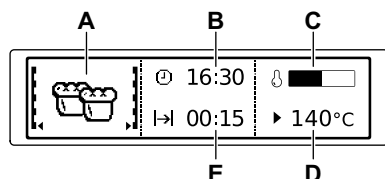



| Pole czujnika  | Funkcja                                    | Uwagi   |
|--|--|---|
| 2     | Grill lub Przepisy                         | Aby wybrać funkcję pieczenia lub pozycję menu, należy jednokrotnie dotknąć pola czujnika: Przepisy. Ponowne dotknięcie pola czujnika umożliwia przełączanie pomiędzy funkcjami: Grill, Przepisy. Aby włączyć lub wyłączyć oświetlenie piekarnika, należy dotknąć i przytrzymać pole czujnika przez 3 sekundy. |
| 3     | Przycisk Powrót                            | Powrót do poprzedniego poziomu menu. Aby wyświetlić menu główne, należy dotknąć pola czujnika i przytrzymać je przez 3 sekundy.   |
| 4     | Wybór temperatury                          | Ustawianie temperatury lub wyświetlanie aktualnej temperatury w urządzeniu.   |
| 5     | Funkcja kuchenki mikrofalowej              | Włączanie funkcji kuchenki mikrofalowej. Podczas korzystania z funkcji kuchenki mikrofalowej z funkcją: Czas przez ponad 7 minut oraz w trybie łączonym moc mikrofal nie może przekraczać 600 W.  |
| 6 -  | Wyświetlacz                                | Przedstawia bieżące ustawienia urządzenia.  |
| 7     | Strzałka w górę                            | Służy do przemieszczania się w górę menu.   |
| 8     | Strzałka w dół                             | Służy do przemieszczania się w dół menu.  |
| 9     | Godzina i dodatkowe funkcje                | Ustawianie różnych funkcji. Gdy działa funkcja pieczenia, należy dotknąć pola czujnika, aby ustawić zegar funkcji: Blokada panelu, Ulubione, Pieczenie+utrzym. temp., Ustaw + start.  |
| 10  | Minutnik                                   | Aby ustawić funkcję: Minutnik.  |
| 11  | OK/Szybkie włączenie kuchenki mikrofalowej | Potwierdzenie wyboru lub ustawień. Włączanie funkcji kuchenki mikrofalowej. Można to zrobić, gdy urządzenie jest wyłączone.   |

## 4.2 Wyświetlacz



- A. Funkcja pieczenia lub funkcja kuchenki mikrofalowej
- B. Aktualny czas
- C. Wskaźnik rozgrzania
- D. Temperatura lub moc mikrofal
- E. Czas trwania lub czas zakończenia działania funkcji

## Inne wskazania wyświetlacza:

| Symbol  |                         | Funkcja  |
|---|-------------------------|--|
|  | Minutnik                | Funkcja działa.  |
|  | Aktualny czas           | Wyświetlacz pokazuje aktualną godzinę.   |
|  | Czas                    | Wyświetlacz wskazuje wymagany czas pieczenia.  |
|  | Koniec                  | Wyświetlacz wskazuje czas zakończenia pieczenia.   |
|  | Temperatura             | Wyświetlacz wskazuje temperaturę.  |
|  | Wskazanie czasu         | Wyświetlacz wskazuje czas działania funkcji pieczenia. Nacisnąć jednocześnie $\checkmark$ i $\wedge$ , aby wyzerować czas. |
|  | Wskaźnik rozgrzania     | Wyświetlacz wskazuje temperaturę w piekarniku.   |
|  | Automatyka wagowa       | Wskazanie informuje, że system automatycznego ważenia jest włączony lub można zmienić ciężar.                              |
|  | Pieczenie+utrzym. temp. | Funkcja jest włączona.   |

## 5. PRZED PIERWSZYM UŻYCIEM



**OSTRZEŻENIE!**  
Patrz rozdział dotyczący bezpieczeństwa.

### 5.1 Czyszczenie wstępne

Wyjąć z piekarnika wszystkie akcesoria i prowadnice blach.

Patrz rozdział „Konserwacja i czyszczenie”.

Wyczyścić piekarnik i akcesoria przed pierwszym użyciem.

Umieścić akcesoria i wyjmowane prowadnice blach w początkowym położeniu.

### 5.2 Pierwsze podłączenie

Podłączając piekarnik do źródła zasilania lub po zaniku zasilania, należy ustawić język, kontrast wyświetlacza, jasność wyświetlacza oraz aktualną godzinę.

1. Nacisnąć  $\wedge$  lub  $\checkmark$ , aby ustawić wartość.
2. Nacisnąć  $\leftarrow^{30}$ , aby potwierdzić.

## 6. CODZIENNA EKSPLOATACJA



**OSTRZEŻENIE!**  
Patrz rozdział dotyczący bezpieczeństwa.

### 6.1 Obsługa menu

1. Włączyć piekarnik.
2. Nacisnąć  $\checkmark$  lub  $\wedge$ , aby wybrać opcję menu.

3. Nacisnąć , aby przejść do podmenu lub zaakceptować ustawienie.





Aby w dowolnej chwili powrócić do menu głównego, należy użyć .

## 6.2 Przegląd menu



### Menu główne

| Symbol/<br>element menu  | Zastosowanie  |
|--|---|
| <br>Grill                 | Funkcja pieczenia do grillowania płaskich potraw na środku rusztu. Do przyrządzenia tostów. |
| <br>Przepisy              | Zawiera listę programów automatycznych.   |
| <br>Ustawienia podstawowe | Służy do konfiguracji urządzenia.   |
| <br>Ulubione              | Zawiera listę ulubionych programów pieczenia utworzonych przez użytkownika.                 |



### Podmenu opcji: Ustawienia podstawowe

| Symbol/<br>element menu   | Opis  |
|---|---|
| <br>Ustaw aktualną godzinę | Ustawianie aktualnej godziny na zegarze.  |
| <br>Wskazanie czasu        | Gdy opcja jest WŁĄCZONA, po wyłączeniu urządzenia na wyświetlaczu widoczna jest aktualna godzina. |

| Symbol/<br>element menu   | Opis  |
|---|---|
| <br>Ustaw + start            | Umożliwia ustawienie funkcji i włączenie jej w późniejszym czasie poprzez naciśnięcie dowolnego symbolu na panelu sterowania. |
| <br>Pieczenie +utrzym. temp. | Umożliwia utrzymanie temperatury potrawy przez 30 minut po zakończeniu pieczenia.   |
| <br>Wydłużenie czasu         | Włącza i wyłącza funkcję wydłużenia czasu.  |
| <br>Kontrast wyświetlacza    | Stopniowa regulacja kontrastu wyświetlacza.   |
| <br>Jasność wyświetlacza     | Stopniowa regulacja jasności wyświetlacza.  |
| <br>Język                    | Wybór języka komunikatów na wyświetlaczu.   |
| <br>Głośność sygnału         | Stopniowa regulacja głośności dźwięku przycisków oraz sygnałów.   |
| <br>Dźwięki przycisków     | Włączanie i wyłączenie dźwięku pól dotykowych. Nie można wyłączyć dźwięku towarzyszącemu dotknięciu pola WŁ./WYŁ.             |
| <br>Alarm/sygnał błędu     | Włączanie i wyłączenie sygnałów alarmowych.   |
| <br>Tryb DEMO              | Kod włączenia/wyłączenia: 2468.   |

| Symbol/<br>element menu   | Opis  |
|---|---|
| <br>Serwis               | Wyświetlanie informacji o wersji oprogramowania i konfiguracji. |
| <br>Ustawienia fabryczne | Przywracanie ustawień fabrycznych.                              |



## 6.3 Ustawianie funkcji pieczenia



1. Włączyć piekarnik.
2. Wybrać funkcję: Grill.
3. Nacisnąć , aby potwierdzić.
4. Ustawić temperaturę.
5. Nacisnąć , aby potwierdzić.



## 6.4 Funkcje kuchenki mikrofalowej

| Funkcje              | Opis  |
|----------------------|---|
| Kuchenka mikrofalowa | Powoduje wytwarzanie ciepła bezpośrednio w produktach spożywczych. Należy jej używać do podgrzewania potraw i napojów, rozmrażania mięsa lub owoców oraz gotowania warzyw i ryb.  |
| Kombi                | Jednoczesne włączanie funkcji pieczenia i kuchenki mikrofalowej. Umożliwia przyrządzenie potraw w krótszym czasie i przyrumienianie ich.  |
| Szybkie uruchomienie | Pozwala jednym dotknięciem symbolu  włączyć funkcję kuchenki mikrofalowej z ustawieniem maksymalnej mocy i krótszym czasem działania: 30 sekund. |

## 6.5 Ustawianie funkcji kuchenki mikrofalowej

1. Wyjąć wszystkie akcesoria.
2. Włączyć piekarnik.
3. Nacisnąć , aby włączyć funkcję Kuchenka mikrofalowa.
4. Nacisnąć . Funkcja: Czas zostanie ustawiona na 30 sekund i zacznie działać kuchenka mikrofalowa.



 Każde naciśnięcie  powoduje wydłużenie czasu działania funkcji kuchenki mikrofalowej o 30 sekund. Czas.



 Jeśli nie naciśnięto , piekarnik wyłączy się po 20 sekundach.

5. Nacisnąć , aby ustawić funkcję: Czas. Patrz „Ustawianie funkcji zegara”.

 Maksymalne ustawienie czasu funkcji: Czas wynosi 90 minut.

6. Gdy upłynie ustawiony czas, przez 2 minuty będzie emitowany sygnał. Funkcja kuchenki mikrofalowej wyłączy się automatycznie. Nacisnąć dowolny symbol, aby wyłączyć sygnał dźwiękowy.

 Aby wyłączyć funkcję Kuchenka mikrofalowa, nacisnąć .

 Naciśnięcie  lub otwarcie drzwi spowoduje zatrzymanie funkcji. Aby wznowić jej działanie, należy nacisnąć .



## 6.6 Ustawianie funkcji Kombi

1. Włączyć funkcję pieczenia. Patrz „Ustawianie funkcji pieczenia”.
2. Nacisnąć  i wykonać te same czynności co podczas włączania funkcji kuchenki mikrofalowej.

 W przypadku niektórych ustawień funkcja kuchenki mikrofalowej uruchamia się po osiągnięciu ustawionej temperatury.

Funkcje niedostępne z funkcją Kombi: Ulubione, Koniec, Ustaw + start, Pieczenie+utrzym. temp..

## 6.7 Ustawianie funkcji szybkiego uruchomienie kuchenki mikrofalowej

1. W razie potrzeby nacisnąć , aby wyłączyć piekarnik.
2. Nacisnąć , aby włączyć funkcję Szybkie uruchomienie.

Każde naciśnięcie  powoduje wydłużenie czasu działania funkcji Czas o 30 sekund.

 Można zmienić moc mikrofal (patrz „Ustawianie funkcji kuchenki mikrofalowej”).

3. Nacisnąć , aby ustawić czas funkcji: Czas. Patrz rozdział „Funkcje zegara”, Ustawianie funkcji zegara.

## 6.8 Wskaźnik rozgrzania





Po włączeniu funkcji pieczenia na wyświetlaczu pojawi się pasek. Pasek sygnalizuje wzrost temperatury piekarnika. Po osiągnięciu właściwej temperatury rozlega się trzykrotnie sygnał dźwiękowy, pasek przez chwilę miga, a następnie znika.



## 6.9 Ciepło resztkowe

Po wyłączeniu piekarnika na wyświetlaczu pokazany jest poziom ciepła resztkowego. Ciepło resztkowe można wykorzystać do utrzymania temperatury potraw.

# 7. FUNKCJE ZEGARA

## 7.1 Tabela funkcji zegara

| Funkcja zegara   | Zastosowanie   |
|--|--|
|  Minutnik | Służy do odliczania ustawionego czasu (maksymalnie 2 godziny i 30 minut). Funkcja nie ma wpływu na działanie piekarnika. Włączyć funkcję za pomocą  . Nacisnąć  lub  , aby ustawić minuty, a następnie nacisnąć  , aby rozpocząć odliczanie. |

| Funkcja zegara   | Zastosowanie  |
|--|---|
|  Czas   | Do ustawienia czasu pracy piekarnika (maks. 23 godziny i 59 minut).                         |
|  Koniec | Służy do ustawiania czasu wyłączenia funkcji pieczenia (maksymalnie 23 godziny i 59 minut). |

Po ustawieniu czasu dla funkcji zegara odliczanie czasu rozpoczyna się po upływie 5 sekund.







Przy korzystaniu z funkcji zegara: Czas, Koniec piekarnik wyłącza grzałki po upływie 90% ustawionego czasu. Piekarnik wykorzystuje ciepło resztkowe, kontynuując proces pieczenia do końca ustawionego czasu (od 3 do 20 minut).

## 7.2 Ustawianie funkcji zegara



Przed użyciem funkcji: Czas, Koniec należy najpierw ustawić funkcję pieczenia i temperaturę. Piekarnik wyłącza się automatycznie. Można jednocześnie użyć funkcji: Czas i Koniec, jeśli piekarnik ma włączyć i wyłączyć się automatycznie w późniejszym czasie.

1. Ustawić funkcję pieczenia.
2. Nacisnąć kilkakrotnie , aż na wyświetlaczu pojawi się żądany czas."/>
3. Nacisnąć  lub , aby ustawić żądany czas.
4. Nacisnąć , aby potwierdzić. Po upływie czasu zostanie wyemitowany sygnał. Wyświetlacz wyłączy się. Na wyświetlaczu pojawi się komunikat.
5. Nacisnąć dowolny symbol, aby wyłączyć sygnał dźwiękowy.



## 7.3 Pieczenie+utrzym. temp.

Warunki działania funkcji:

- Ustawiona temperatura musi przekraczać 80°C.
- Funkcja: Czas jest ustawiona.

Funkcja: Pieczenie+utrzym. temp. umożliwia utrzymywanie temperatury gotowej potrawy na poziomie 80°C przez 30 minut. Funkcja włącza się po zakończeniu procesu pieczenia.

Funkcję można włączyć i wyłączyć w menu: Ustawienia podstawowe.



1. Włączyć piekarnik.
2. Wybrać funkcję pieczenia.
3. Ustawić temperaturę powyżej 80°C.
4. Nacisnąć kilkakrotnie , aż na wyświetlaczu pojawi się wskazanie: Pieczenie+utrzym. temp..
5. Nacisnąć , aby potwierdzić. Po zakończeniu funkcji zostanie wyemitowany sygnał. Funkcja pozostaje nadal włączona w przypadku zmiany funkcji pieczenia.

## 7.4 Wydłużenie czasu

Funkcja: Wydłużenie czasu powoduje, że funkcja pieczenia jest kontynuowana po zakończeniu Czas.



Dotyczy wszystkich funkcji pieczenia z opcją Czas lub Automatyka wagowa.

1. Po upływie czasu pieczenia zostanie wyemitowany sygnał. Nacisnąć dowolny symbol. Na wyświetlaczu pojawia się komunikat.
2. Nacisnąć , aby włączyć lub , aby anulować.
3. Ustawić czas działania funkcji.
4. Nacisnąć .

# 8. PROGRAMY AUTOMATYCZNE





**OSTRZEŻENIE!**  
Patrz rozdział dotyczący bezpieczeństwa.

## 8.1 Przepisy w Internecie

-  Przepisy dla programów automatycznych dostępnych w tym piekarniku można znaleźć w naszej witrynie internetowej. Aby znaleźć odpowiednią książkę kucharską, należy sprawdzić numer produktu (PNC) podany na tabliczce znamionowej umieszczonej na obramowaniu komory piekarnika.

## 8.2 Przepisy z opcją Automatyczne przepisy





Piekarnik umożliwia wybranie zaprogramowanych przepisów. Przepisy są ustalone i nie można ich zmieniać.

1. Włączyć piekarnik.
2. Wybrać menu: Przepisy. Nacisnąć , aby potwierdzić.
3. Wybrać kategorię i potrawę. Nacisnąć , aby potwierdzić.
4. Wybrać przepis. Nacisnąć , aby potwierdzić.



-  Podczas używania funkcji: Wybór ręczny w piekarniku stosowane są ustawienia automatyczne. Można je zmienić podobnie jak inne funkcje.

## 8.3 Przepisy z opcją Automatyka wagowa

Ta funkcja automatycznie oblicza czas pieczenia. Aby jej użyć, należy wprowadzić ciężar produktu.

1. Włączyć piekarnik.
2. Wybrać menu: Przepisy. Nacisnąć , aby potwierdzić.
3. Wybrać kategorię i potrawę. Nacisnąć , aby potwierdzić.
4. Nacisnąć  lub , aby ustawić ciężar produktu. Nacisnąć , aby potwierdzić.

Rozpocznie się program automatyczny.

5. W dowolnej chwili można zmienić ciężar. Nacisnąć  lub , aby zmienić ciężar produktu.
6. Po upływie czasu zostanie wyemitowany sygnał. Nacisnąć dowolny symbol, aby wyłączyć sygnał dźwiękowy.

-  Korzystając z niektórych programów, należy po 30 minutach obrócić potrawę. Na wyświetlaczu pojawi się przypomnienie.

# 9. KORZYSTANIE Z AKCESORIÓW



**OSTRZEŻENIE!**  
Patrz rozdział dotyczący bezpieczeństwa.

Wsunąć ruszt między prowadnice jednego z poziomów umieszczania potraw i upewnić się, że nóżki są skierowane w dół.

## 9.1 Wkładanie akcesoriów

Używać wyłącznie naczyń z odpowiednich materiałów.



**OSTRZEŻENIE!**  
Patrz rozdział „Wskazówki i porady”, Naczynia i materiały odpowiednie do kuchenki mikrofalowej.

Ruszt:



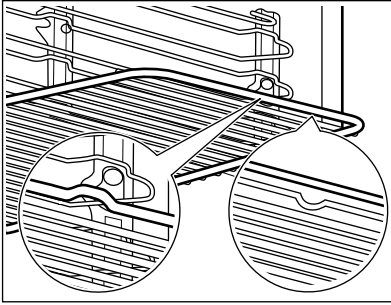

Niewielkie występy na górze mają na celu zapewnienie większego bezpieczeństwa. Występy służą także jako zabezpieczenie przed wypadnięciem. Wysoka krawędź wokół rusztu zapobiega zsuwaniu się naczyń z rusztu.

## 10. DODATKOWE FUNKCJE







### 10.1 Ulubione



W pamięci można zapisać ulubione ustawienia, np. czas pieczenia, temperaturę lub funkcję pieczenia. Są one dostępne w menu: Ulubione. Można zapisać w pamięci 20 programów.



Funkcji kuchenki mikrofalowej oraz funkcji trybu łączonego nie można zapisać jako programy ulubione.



#### Zapisywanie programu

1. Włączyć piekarnik.
2. Ustawić funkcję pieczenia lub program automatyczny.
3. Nacisnąć kilkakrotnie , aż na wyświetlaczu pojawi się wskazanie: ZAPISZ.
4. Nacisnąć <sup>+30</sup>, aby potwierdzić. Na wyświetlaczu pojawi się pierwsza wolna pozycja pamięci.
5. Nacisnąć <sup>+30</sup>, aby potwierdzić.
6. Wprowadzić nazwę programu. Pierwsza litera będzie migać.
7. Nacisnąć  lub , aby zmienić literę.
8. Nacisnąć <sup>+30</sup>. Zacznie migać następna litera.
9. W razie potrzeby powtórzyć krok 7.
10. Nacisnąć i przytrzymać <sup>+30</sup>, aby zapisać.

Można zastąpić zapełnione pozycje pamięci. Gdy na wyświetlaczu pojawi się pierwsza wolna pozycja pamięci, nacisnąć  lub  i nacisnąć <sup>+30</sup>, aby zastąpić istniejący program.



Można zmienić nazwę programu w menu: Edycja nazwy programu.

#### Włączanie programu

1. Włączyć piekarnik.
2. Wybrać menu: Ulubione.
3. Nacisnąć <sup>+30</sup>, aby potwierdzić.
4. Wybrać nazwę ulubionego programu.
5. Nacisnąć <sup>+30</sup>, aby potwierdzić.

### 10.2 Użycie funkcji Blokada uruchomienia



Gdy funkcja Blokada uruchomienia jest aktywna, nie można przypadkowo włączyć piekarnika.

1. Nacisnąć , aby wyłączyć wyświetlacz.
2. Nacisnąć jednocześnie i przytrzymać  i , aż na wyświetlaczu pojawi się komunikat .



Aby wyłączyć funkcję Blokada uruchomienia, należy powtórzyć krok 2.

### 10.3 Blokada panelu

Ta funkcja chroni przed przypadkową zmianą ustawień funkcji pieczenia. Można ją włączyć, tylko gdy piekarnik pracuje.

1. Włączyć piekarnik.
2. Ustawić funkcję pieczenia lub wybrać żądane ustawienie.
3. Nacisnąć kilkakrotnie , aż na wyświetlaczu pojawi się wskazanie: Blokada panelu.
4. Nacisnąć , aby potwierdzić.

Aby wyłączyć funkcję, nacisnąć . Na wyświetlaczu pojawi się komunikat.



Nacisnąć ponownie , a następnie  w celu potwierdzenia.



Po wyłączeniu piekarnika funkcja także się wyłączy.

## 10.4 Ustaw + start

Funkcja umożliwia ustawienie funkcji (lub programu) pieczenia i użycie jej w późniejszym czasie za jednym naciśnięciem symbolu.

1. Włączyć piekarnik.
2. Ustawić funkcję pieczenia.
3. Nacisnąć kilkakrotnie , aż na wyświetlaczu pojawi się wskazanie: Czas.
4. Pozwala ustawić czas.
5. Nacisnąć kilkakrotnie , aż na wyświetlaczu pojawi się wskazanie: Ustaw + start.
6. Nacisnąć , aby potwierdzić.

Nacisnąć dowolny symbol (z wyjątkiem ) , aby uruchomić funkcję: Ustaw + start. Zostanie uruchomiona ustawiona funkcja pieczenia.

Po zakończeniu funkcji pieczenia zostanie wyemitowany sygnał.



- Blokada panelu działa, gdy funkcja pieczenia jest włączona.
- Menu: Ustawienia podstawowe umożliwia włączenie i wyłączenie funkcji: Ustaw + start.

## 10.5 Samoczynne wyłączenie

Z powodów bezpieczeństwa piekarnik wyłącza się samoczynnie po upływie

pewnego czasu, jeśli działa funkcja pieczenia i nie zostaną zmienione żadne ustawienia.

| Temperatura (°C) | Czas wyłączenia (godz.) |
|------------------|-------------------------|
| 30 - 115         | 12.5                    |
| 120 - 195        | 8.5                     |
| 200 - 230        | 5.5                     |



Funkcja samoczynnego wyłączenia nie działa z funkcjami: Oświetlenie piekarnika, Czas, Koniec.

## 10.6 Jasność wyświetlacza

Dostępne są dwa tryby jasności wyświetlacza:

- Jasność w nocy – gdy piekarnik jest wyłączony, jasność wyświetlacza jest mniejsza w godzinach od 22:00 do 06:00.
- Jasność w dzień:
  - Gdy piekarnik jest włączony.
  - Gdy włączona jest jasność w nocy, dotknięcie dowolnego symbolu (z wyjątkiem WŁ./WYŁ.) powoduje przełączenie się wyświetlacza na 10 sekund do trybu jasności w dzień.
  - Gdy piekarnik jest wyłączony i ustawiono funkcję: Minutnik. Gdy zakończy się działanie funkcji, wyświetlacz powraca do trybu jasności w nocy.

## 10.7 Wentylator chłodzący

Podczas pracy piekarnika wentylator chłodzący włącza się automatycznie, aby utrzymywać powierzchnie piekarnika w niskiej temperaturze. Po wyłączeniu piekarnika wentylator chłodzący może nadal działać do czasu schłodzenia piekarnika.

## 11. WSKAZÓWKI I PORADY



### **OSTRZEŻENIE!**

Patrz rozdział dotyczący bezpieczeństwa.



Temperatury i czasy pieczenia podane w tabelach mają wyłącznie charakter orientacyjny. Zależą one od przepisu, jakości oraz ilości użytych składników.

### 11.1 Zalecenia dotyczące pieczenia

Nowy piekarnik może piec inaczej niż dotychczas używany. W poniższej tabeli znajdują się standardowe ustawienia temperatury, czasu pieczenia i poziomu umieszczenia potrawy.

W przypadku braku ustawień dla specjalnego przepisu należy znaleźć ustawienia dla podobnej potrawy.

### 11.2 Zalecenia dotyczące korzystania z mikrofal

Umieścić potrawę na płycie na dnie komory piekarnika.

Obrócić lub zamieszać potrawę po upływie połowy czasu rozmrażania lub gotowania.

Przykryć potrawę na czas gotowania lub odgrzewania.

Podczas podgrzewania napojów włożyć tyżkę do butelki lub szklanki, aby zapewnić lepsze rozprowadzanie ciepła.

Włożyć do piekarnika potrawę bez opakowania. Pakowane gotowe potrawy można wkładać do piekarnika w opakowaniu, gdy jest ono przeznaczone

do kuchenek mikrofalowych (patrz informacje na opakowaniu).

### **Gotowanie za pomocą mikrofal**

Gotować pod przykryciem. Potrawy można gotować bez przykrycia, jeśli ich wierzch ma być przypieczony.

Należy uważać, aby nie rozgotować potrawy poprzez ustawienie za wysokiego poziomu mocy lub zbyt długiego czasu gotowania. Może to spowodować wysuszenie, przypalenie lub zapalenie się potrawy.

Nie gotować w piekarniku ślimaków w muszlach ani jajek w skorupkach, ponieważ mogą wybuchnąć. Przed odgrzewaniem smażonych jajek należy przekłuć żółtko.

Przed gotowaniem potraw ze skórką należy je kilkakrotnie nakłuć.

Warzywa pokroić na kawałki podobnej wielkości.

Potrawy płynne od czasu do czasu zamieszać.

Zamieszać potrawę przed podaniem.

Po wyłączeniu piekarnika wyjąć z niego potrawę i odstawić ją na kilka minut.

### **Rozmrażanie za pomocą mikrofal**

Mrożone, pozbawione opakowania mięso położyć na odwróconym małym talerzu, umieszczonym w większym pojemniku lub na ruszcie do rozmrażania bądź plastikowym sicie, tak aby umożliwić spływanie cieczy powstającej podczas rozmrażania.

Wyjmować po kolei rozmrożone kawałki.

Aby ugotować warzywa i owoce bez ich poprzedniego rozmrażania, należy użyć wyższej mocy mikrofal.

### 11.3 Odpowiednie naczynia i materiały do kuchenki mikrofalowej

Do gotowania w kuchenke mikrofalowej używać tylko materiałów i naczyń do tego przeznaczonych. Patrz poniższa tabela.

| Naczynie / Materiał  | Funkcja kuchenki mikrofalowej |                         | Funkcja kuchenki mikrofalowej w trybie łączonym,<br>gotowanie |
|--|-------------------------------|-------------------------|---|
|  | Rozmrażanie                   | Podgrzewanie, Gotowanie |   |
| Szkló i porcelana odporne na wysoką temperaturę, bez metalowych elementów, np. szkło żaroodporne   | ✓                             | ✓                       | ✓   |
| Szkló i porcelana nieodporne na wysoką temperaturę bez srebrnych, złotych, platynowych lub innych metalowych elementów                     | ✓                             | X                       | X   |
| Szkló i szkło ceramiczne z materiałów odpornych na wysoką i niską temperaturę  | ✓                             | ✓                       | ✓   |
| Materiały ceramiczne bez kwarcowych i metalowych elementów oraz szkliska z zawartością metalu  | ✓                             | ✓                       | X   |
| Materiały ceramiczne, porcelana i fajans z niepowlekanym dnem lub z małymi otworami np. w uchwytach  | X                             | X                       | X   |
| Żaroodporne tworzywa sztuczne do 200°C (przed użyciem należy zawsze sprawdzić przeznaczenie pojemnika z tworzywa sztucznego)               | ✓                             | ✓                       | X   |
| Karton, papier   | ✓                             | X                       | X   |
| Folia spożywcza  | ✓                             | X                       | X   |
| Folia do pieczenia z zamknięciem nadającym się do kuchenek mikrofalowych (przed użyciem należy zawsze sprawdzić przeznaczenie folii)       | ✓                             | ✓                       | X   |
| Metalowe naczynia do pieczenia, np. emaliowane lub żeliwne   | X                             | X                       | ✓   |
| Formy do pieczenia lakierowane na czarno lub z powłoką silikonową (przed użyciem należy zawsze sprawdzić przeznaczenie formy do pieczenia) | X                             | X                       | ✓   |
| Ruszt  | X                             | X                       | ✓   |

| Naczynie / Materiał  | Funkcja kuchenki mikrofalowej |                         | Funkcja kuchenki mikrofalowej w trybie łączonym, |
|--|-------------------------------|-------------------------|--|
|  | Rozmrażanie                   | Podgrzewanie, Gotowanie |  |
| Naczynia przeznaczone do kuchenek mikrofalowych np. talerz Crisp | X                             | ✓                       | X  |

## 11.4 Grill

- Funkcji grilla należy zawsze używać przy maksymalnym ustawieniu temperatury.
- Ruszt należy umieścić na poziomie piekarnika zalecanym w tabeli grillowania.
- Blachę do zbierania tłuszczu należy zawsze umieszczać na pierwszym poziomie.

- Należy grillować tylko płaskie porcje mięsa lub ryb.
- Korzystając z funkcji grilla, należy zawsze rozgrzewać pusty piekarnik przez 5 minut.



### UWAGA!

Podczas grillowania drzwi piekarnika powinny być zawsze zamknięte.

## Grill

| Produkt                            | Temperatura (°C) | Czas (min) |           | Poziom piekarnika |
|------------------------------------|------------------|------------|-----------|-------------------|
|                                    |                  | 1. strona  | 2. strona |                   |
| Pieczeń wołowa, średnio wypieczona | 210 - 230        | 30 - 40    | 30 - 40   | 1                 |
| Filet wołowy, średnio wypieczony   | 230              | 20 - 30    | 20 - 30   | 1                 |
| Karczek wieprzowy                  | 210 - 230        | 30 - 40    | 30 - 40   | 1                 |
| Karczek cielęcy                    | 210 - 230        | 30 - 40    | 30 - 40   | 1                 |
| Karczek jagnięcy                   | 210 - 230        | 25 - 35    | 20 - 35   | 1                 |
| Cała ryba, 500 - 1000 g            | 210 - 230        | 15 - 30    | 15 - 30   | 1                 |

## 11.5 Gotowanie za pomocą mikrofal

### Wskazówki dotyczące korzystania z funkcji mikrofal

| Efekt gotowania/rozmarzania   | Prawdopodobna przyczyna                              | Środek zaradczy  |
|---|--|--|
| Potrawa jest zbyt sucha.  | Ustawiono za wysoką moc.<br>Ustawiono za długi czas. | Następnym razem należy wybrać niższą moc i dłuższy czas. |
| Po upływie ustawionego czasu potrawa nie jest jeszcze rozmarzona, podgrzana bądź ugotowana. | Ustawiono za krótki czas.                            | Ustawić dłuższy czas. Nie zwiększać mocy mikrofal.       |
| Potrawa jest za gorąca przy brzegu, ale w środku nie jest jeszcze gotowa.                   | Ustawiono za wysoką moc.                             | Następnym razem należy wybrać niższą moc i dłuższy czas. |

### Rozmarzanie mięsa

| Produkt                | Moc (W) | Czas (min) | Czas odczekania (min) |
|------------------------|---------|------------|-----------------------|
| Stek (0,2 kg)          | 100     | 5 - 7      | 5 - 10                |
| Mięso mielone (0,5 kg) | 100     | 10 - 15    | 5 - 10                |

### Rozmarzanie drobiu

| Produkt                  | Moc (W) | Czas (min) | Czas odczekania (min) |
|--------------------------|---------|------------|-----------------------|
| Kurczak (1 kg)           | 100     | 25 - 30    | 10 - 20               |
| Pierś kurczaka (0,15 kg) | 100     | 3 - 5      | 10 - 15               |
| Udka kurczaka (0,15 kg)  | 100     | 3 - 5      | 10 - 15               |

### Rozmarzanie ryb

| Produkt               | Moc (W) | Czas (min) | Czas odczekania (min) |
|-----------------------|---------|------------|-----------------------|
| Cała ryba (0,5 kg)    | 100     | 10 - 15    | 5 - 10                |
| Filety rybne (0,5 kg) | 100     | 12 - 15    | 5 - 10                |

### Rozmarzanie produktów mleczarskich

| Produkt         | Moc (W) | Czas (min) | Czas odczekania (min) |
|-----------------|---------|------------|-----------------------|
| Masło (0,25 kg) | 100     | 3 - 4      | 5 - 10                |

| Produkt            | Moc (W) | Czas (min) | Czas odczekania (min) |
|--------------------|---------|------------|-----------------------|
| Tarty ser (0,2 kg) | 100     | 2 - 3      | 10 - 15               |

#### Rozmrażanie ciast/ciastek

| Produkt  | Moc (W) | Czas (min) | Czas odczekania (min) |
|--|---------|------------|-----------------------|
| Placek drożdżowy (1 kawałek)                   | 200     | 2 - 3      | 15 - 20               |
| Sernik (1 kawałek)                             | 100     | 2 - 4      | 15 - 20               |
| Suche ciasto (np. ciasto ucierane) (1 kawałek) | 200     | 2 - 4      | 15 - 20               |
| Chleb (1 kg)                                   | 200     | 15 - 20    | 5 - 10                |
| Chleb krojony (0,2 kg)                         | 200     | 3 - 5      | 5 - 10                |
| Bułki (4 sztuki)                               | 200     | 2 - 4      | 2 - 5                 |

#### Rozmrażanie owoców

| Produkt         | Moc (W) | Czas (min) | Czas odczekania (min) |
|-----------------|---------|------------|-----------------------|
| Owoce (0,25 kg) | 100     | 5 - 10     | 10 - 15               |

#### Odgrzewanie

| Produkt   | Moc (W) | Czas (min)  | Czas odczekania (min) |
|---|---------|-------------|-----------------------|
| Jedzenie dla niemowląt w słoiczkach (0,2 kg)          | 300     | 1 - 2       | -                     |
| Mleko dla niemowląt (180 ml), włożyć łyżkę do butelki | 600     | 0:20 - 0:40 | -                     |
| Produkty gotowe (0,5 kg)                              | 600     | 6 - 9       | 2 - 5                 |
| Mrożone dania gotowe (0,5 kg)                         | 400     | 10 - 15     | 2 - 5                 |
| Mleko (200 ml)  | 1000    | 1 - 1:30    | -                     |
| Woda (200 ml)   | 1000    | 1:30 - 2    | -                     |
| Sos (200 ml)  | 600     | 1 - 3       | -                     |
| Zupa (300 ml)   | 600     | 3 - 5       | -                     |

**Roztapianie**

| Produkt                                | Moc (W) | Czas (min) | Czas odczekania (min) |
|--|---------|------------|-----------------------|
| Czekolada/polewa czekoladowa (0,15 kg) | 300     | 2 - 4      | -                     |
| Masło (0,1 kg)                         | 400     | 0:30-1:30  | -                     |

**Gotowanie**

| Produkt                                | Moc (W) | Czas (min) | Czas odczekania (min) |
|--|---------|------------|-----------------------|
| Cała ryba (0,5 kg)                     | 500     | 8 - 10     | 2 - 5                 |
| Filety rybne (0,5 kg)                  | 400     | 4 - 7      | 2 - 5                 |
| Warzywa, świeże (0,5 kg + 50 ml wody)  | 600     | 5 - 15     | -                     |
| Warzywa, mrożone (0,5 kg + 50 ml wody) | 600     | 10 - 20    | -                     |
| Ziemniaki w mundurkach (0,5 kg)        | 600     | 7 - 10     | -                     |
| Ryż (0,2 kg + 400 ml wody)             | 600     | 15 - 18    | -                     |
| Popcorn                                | 1000    | 1:30 - 3   | -                     |

**Łączenie mikrofal z innymi funkcjami**

Funkcja umożliwia przyrządzanie potraw w krótszym czasie i przyrumienianie ich.

Łączone funkcje: Grill i Kuchenka mikrofalowa.

| Produkt                               | Naczynie                          | Moc (W) | Temperatura (°C) | Czas (min) | Poziom piekarnika | Czas odczekania (min) |
|---------------------------------------|-----------------------------------|---------|------------------|------------|-------------------|-----------------------|
| 2 połówki kurczaka (2 x 0,55 kg)      | Okrągłe szklane naczynie, Ø 26 cm | 300     | 220              | 40         | 2                 | 5                     |
| Zapiekane ziemniaki (1 kg)            | Naczynie do zapiekania            | 300     | 200              | 40         | 2                 | 10                    |
| Pieczeń wieprzowa z karkówki (1,1 kg) | Szklane naczynie z sitkiem        | 300     | 200              | 70         | 1                 | 10                    |



## 11.6 Przykładowe ustawienia mocy dla różnych zastosowań

Dane przedstawione w tabeli mają wyłącznie charakter orientacyjny.

| Ustawienie mocy   | Zastosowanie   |
|---|--|
| <ul style="list-style-type: none"> <li>• 1000 W</li> <li>• 900 W</li> <li>• 800 W</li> <li>• 700 W</li> </ul> | Podgrzewanie płynów<br>Podgotowanie na początku procesu pieczenia<br>Gotowanie warzyw  |
| <ul style="list-style-type: none"> <li>• 600 W</li> <li>• 500 W</li> </ul>                                    | Rozmrażanie i podgrzewanie produktów zamrożonych<br>Podgrzewanie potraw na talerzach<br>Duszenie gulaszu<br>Gotowanie produktów z jaj  |
| <ul style="list-style-type: none"> <li>• 400 W</li> <li>• 300 W</li> </ul>                                    | Dalsze gotowanie potraw<br>Gotowanie delikatnych produktów spożywczych<br>Podgrzewanie jedzenia dla niemowląt<br>Powolne gotowanie ryżu<br>Podgrzewanie delikatnych potraw<br>Roztapianie sera, czekolady, masła |
| <ul style="list-style-type: none"> <li>• 200 W</li> <li>• 100 W</li> </ul>                                    | Rozmrażanie mięsa, ryb<br>Rozmrażanie sera, śmietany, masła<br>Rozmrażanie owoców i ciast<br>Rozmrażanie chleba  |

## 11.7 Informacje dla ośrodków przeprowadzających testy

### Funkcja kuchenki mikrofalowej w trybie łączonym

Testy zgodne z normą IEC 60705.

| Produkt                          | Funkcja             | Moc (W) | Temperatura (°C) | Poziom piekarnika 1) | Czas (min) | Uwagi  |
|----------------------------------|---------------------|---------|------------------|----------------------|------------|--|
| Zapiekanka ziemniaczana (1,1 kg) | Grill + mikrofalowe | 400     | 160              | 1                    | 44 - 46    | Obrócić naczynie o 1/4 obrotu po upływie połowy czasu pieczenia. |
| Kurczak (1,1 kg)                 | Grill + mikrofalowe | 400     | 230              | 2                    | 44 - 46    | -  |

1) Użyć rusztu, jeśli nie podano inaczej.

## 12. KONSERWACJA I CZYSZCZENIE



**OSTRZEŻENIE!**  
Patrz rozdział dotyczący bezpieczeństwa.

### 12.1 Uwagi dotyczące czyszczenia

Przód piekarnika należy myć miękką ściereczką zwilżoną ciepłą wodą z dodatkiem łagodnego płynu do mycia naczyń.

Do czyszczenia powierzchni metalowych należy stosować łagodny środek czyszczący.

Po każdym użyciu należy oczyścić wnętrze piekarnika. Nagromadzenie się tłuszczu lub resztek potraw może spowodować pożar.

Ostrożnie oczyścić górną ściankę komory z resztek żywności i tłuszczu.

Po każdym użyciu akcesoriów należy wyczyścić je i pozostawić do wyschnięcia. Do czyszczenia należy użyć miękkiej ściereczki zwilżonej ciepłą wodą z dodatkiem płynu do mycia naczyń. Nie myć akcesoriów w zmywarce.

Trudne do usunięcia zabrudzenia należy usuwać za pomocą specjalnego środka do czyszczenia piekarników.

Akcesoriów nieprzewierających nie wolno czyścić żrącymi środkami, ostrymi przedmiotami ani myć w zmywarce. Mogłyby one uszkodzić powłokę zapobiegającą przywieraniu.

Wycierać wilgoć osiadłą w komorze piekarnika po każdym użyciu.

### 12.2 Demontaż prowadnic blach

Przed przystąpieniem do konserwacji piekarnika należy upewnić się, że jest

zimny. Występuje zagrożenie poparzeniem.

Aby wyczyścić piekarnik, należy wyjąć prowadnice blach.

1. Ostrożnie pociągnąć prowadnice w górę i zdjąć z przedniego zaczepu.

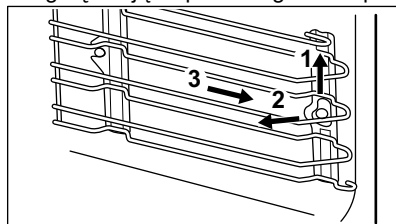

2. Odciągnąć przednią część prowadnic blach od bocznej ścianki.
3. Wysunąć prowadnice z tylnego zaczepu.

Zamontować prowadnice blach w odwrotnej kolejności.

### 12.3 Wymiana oświetlenia



**OSTRZEŻENIE!**  
Zagrożenie porażeniem prądem.  
Żarówka może być gorąca.

1. Wyłączyć piekarnik. Odczekać, aż piekarnik ostygnie.
2. Odłączyć piekarnik od zasilania.
3. Umieścić szmatkę na dnie komory.



**UWAGA!**  
Aby uniknąć zabrudzenia żarówki halogenowej tłuszczem, należy chwycić ją przez szmatkę.

### Górne oświetlenie

1. Obrócić szklany klosz, aby go zdjąć.
2. Wyczyścić szklany klosz.
3. Wymienić żarówkę na nową, odpowiednią do piekarnika i odporną na działanie temperatury do 300°C.
4. Zamontować klosz.

# 13. ROZWIĄZYWANIE PROBLEMÓW



**OSTRZEŻENIE!**  
Patrz rozdział dotyczący bezpieczeństwa.

## 13.1 Co zrobić, gdy...

| Problem  | Prawdopodobna przyczyna  | Rozwiązanie   |
|--|--|---|
| Nie można uruchomić piekarnika ani nim sterować. | Piekarnika nie podłączono do zasilania lub podłączono nieprawidłowo. | Sprawdzić, czy piekarnik prawidłowo podłączono do zasilania (patrz schemat połączeń, jeśli jest dostępny).  |
| Piekarnik nie nagrzewa się.                      | Piekarnik jest wyłączony.  | Włączyć piekarnik.  |
| Piekarnik nie nagrzewa się.                      | Nie jest ustawiony aktualny czas.                                    | Ustawić aktualny czas.  |
| Piekarnik nie nagrzewa się.                      | Nie wprowadzono wymaganych ustawień.                                 | Upewnić się, że wprowadzono prawidłowe ustawienia.  |
| Piekarnik nie nagrzewa się.                      | Uruchomiona jest funkcja samoczynnego wyłączenia.                    | Patrz rozdział „Samoczynne wyłączenie”.   |
| Piekarnik nie nagrzewa się.                      | Blokada uruchomienia jest włączona.                                  | Patrz „Użycie funkcji Blokada uruchomienia”.  |
| Piekarnik nie nagrzewa się.                      | Drzwi nie zamknięto prawidłowo.                                      | Domknąć drzwi.  |
| Piekarnik nie nagrzewa się.                      | Zadziałał bezpiecznik.   | Sprawdzić, czy przyczyną nieprawidłowego działania jest bezpiecznik. Jeżeli nadal będzie dochodzić do wyzwiania bezpiecznika, należy skontaktować się z wykwalifikowanym elektrykiem. |
| Nie działa oświetlenie.                          | Przepaliła się żarówka.  | Wymienić żarówkę.   |

| Problem  | Prawdopodobna przyczyna                    | Rozwiązanie   |
|--|--|---|
| Na wyświetlaczu pojawia się kod błędu niewymieniony w tej tabeli.  | Usterka układu elektrycznego.              | <ul style="list-style-type: none"> <li>Wyłączyć piekarnik za pomocą bezpiecznika lub wyłącznika bezpieczeństwa w skrzynce bezpieczników, a następnie ponownie włączyć</li> <li>Jeżeli na wyświetlaczu nadal wyświetla się kod błędu, należy skontaktować się z serwisem.</li> </ul> |
| Na potrawach i w komorze piekarnika osiadają para i skropliny.   | Potrawa pozostawała za długo w piekarniku. | Nie należy pozostawiać potraw w piekarniku na dłużej niż 15-20 minut po zakończeniu procesu pieczenia.  |
| Urządzenie jest włączone, ale nie nagrzewa się. Nie działa wentylator. Na wyświetlaczu widoczne jest wskazanie "Demo". | Włączony jest tryb demonstracyjny.         | Patrz część „Ustawienia podstawowe” w rozdziale „Codzienna eksploatacja”.   |

### 13.2 Informacje serwisowe

Jeżeli rozwiązanie problemu we własnym zakresie nie jest możliwe, należy skontaktować się ze sprzedawcą lub z autoryzowanym punktem serwisowym.

Dane niezbędne dla serwisu znajdują się na tabliczce znamionowej. Tabliczka

znamionowa znajduje się na przednim obramowaniu komory piekarnika. Nie usuwać tabliczki znamionowej z komory piekarnika.

| Zalecamy wpisanie danych w tym miejscu: |       |
|---|-------|
| Model (MOD.)                            | ..... |
| Numer produktu (PNC)                    | ..... |
| Numer seryjny (S.N.)                    | ..... |

## 14. EFEKTYWNOŚĆ ENERGETYCZNA

### 14.1 Oszczędzanie energii



Piekarnik wyposażono w funkcje umożliwiające oszczędzanie energii podczas codziennego pieczenia.

#### Ogólne porady

Należy sprawdzić, czy podczas pracy drzwi piekarnika są prawidłowo zamknięte. Nie otwierać drzwi zbyt często podczas pieczenia. Utrzymywać uszczelkę drzwi w czystości i upewnić się, że jest prawidłowo przymocowana.

Korzystanie z metalowych naczyń pozwala oszczędzać energię, ale tylko w przypadku użycia innych funkcji niż kuchenka mikrofalowa.

Jeśli to możliwe, nie należy wstępnie nagrzewać piekarnika przed umieszczeniem w nim potrawy.

Podczas pieczenia trwającego ponad 30 minut należy zmniejszyć temperaturę do minimum na ostatnie 3-10 minut pieczenia (odpowiednio do czasu pieczenia). Ciepło resztkowe zgromadzone w piekarniku pozwoli dokończyć pieczenie.

Używać ciepła resztkowego do podgrzewania innych potraw.

Przygotowując kilka potraw, należy w miarę możliwości skracać przerwy między ich pieczeniem.

### **Ciepło resztkowe**

W niektórych funkcjach piekarnika, jeśli wybrano program z wyborem czasu (Czas lub Koniec), a czas pieczenia przekracza 30 minut, grzałki wyłączają się wcześniej.

Oświetlenie nadal działa.

### **Podtrzymywanie temperatury potraw**

Wybrać najniższe możliwe ustawienie temperatury, aby wykorzystać ciepło resztkowe i podtrzymać temperaturę potrawy. Na wyświetlaczu pojawi się wskaźnik ciepła resztkowego lub temperatura.

### **Pieczenie z wyłączonym oświetleniem**

Wyłączyć oświetlenie podczas pieczenia. Oświetlenie należy włączać, tylko gdy jest potrzebne.

## 15. OCHRONA ŚRODOWISKA

Materiały oznaczone symbolem  należy poddać utylizacji. Opakowanie urządzenia włożyć do odpowiedniego pojemnika w celu przeprowadzenia recyklingu. Należy zadbać o ponowne przetwarzanie odpadów urządzeń elektrycznych i elektronicznych, aby chronić środowisko naturalne oraz

ludzkie zdrowie. Nie wolno wyrzucać urządzeń oznaczonych symbolem  razem z odpadami domowymi. Należy zwrócić produkt do miejscowego punktu ponownego przetwarzania lub skontaktować się z odpowiednimi władzami miejskimi.





[electrolux.com/shop](http://electrolux.com/shop)



867352461-B-512018