

A	D-I07-AHXO		重要度	[B]
B	<h3 style="margin: 0;">技术要求</h3> <ol style="list-style-type: none"> <li>1. 颜色要求：封面：黑白印刷 内页：黑白印刷； 批量时要求统一，不能有明显色差，</li> <li>2. 版面内容：封二保留空白， 图案与文字应印刷清晰、规范，不能有印刷缺陷；</li> <li>3. 页面印刷：双面印刷；</li> <li>4. 成型方式：胶装；</li> <li>5. 成品尺寸：A5(140X210)， 尺寸公差按GB/T 1804-c；</li> <li>6. 批量生产前须送样确认。</li> </ol>			
C				
D				
借(通)用件登记				
出图审查	标志	处数	更改文件号	签名
日期	设计	制图	审核	工艺
	封面：105g双铜 内页：70g双胶		广东奥马电器股份有限公司	
	重量	比例	说明书	
	共 1 张      第 1 张		CKHV-L01-D	
	视角符号 			
	1	2	3	4

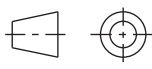

WINE CELLAR

Vinkøleren

Viinikaappi

Cave à vin

WEINKÜHLER

CANTINETTA

Vinskapet

WIJNKOELER

CHŁODZIARKA DO WINA

Vinot é ka

APARATULUI

Vinska omara

BODEGA DE VINO

Vinkylaren

BORH ŰTŐ

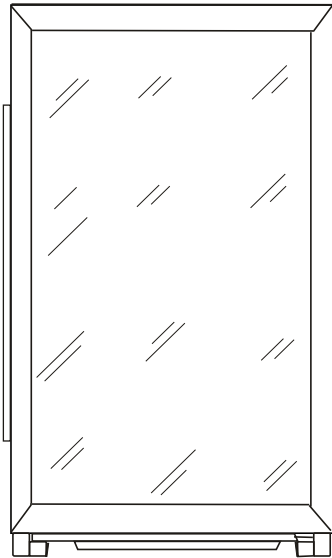

Please read this instruction booklet carefully before using your Hoover Wine Cooler



## PARTS AND FEATURES

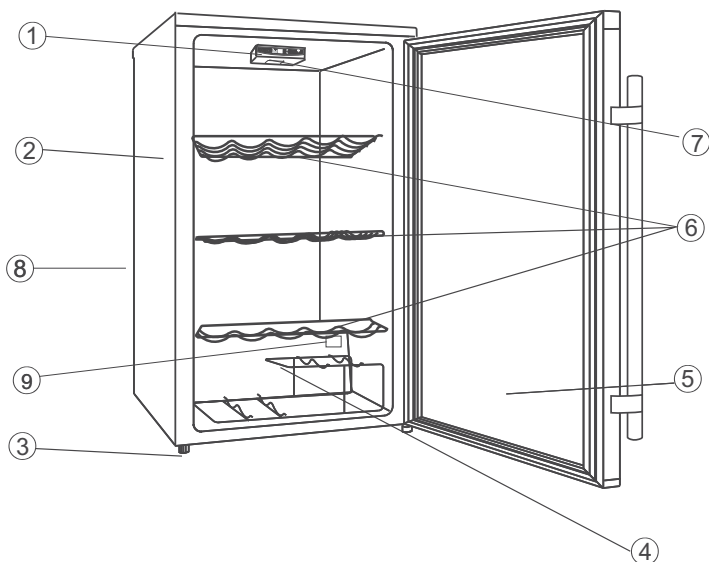

- 1. Operation and Display Panel**
- 2. Cabinet**
- 3. Levelling Leg**
- 4. Wine Rack**
- 5. Glass Door**
- 6. Chrome Shelves**
- 7. Interior Lamp**
- 8. Electrical Control Assembly (at the back)**
- 9. Temperature Sensor**

Thank you for purchasing this product.

Before using your refrigerator, please carefully read this instruction manual in order to maximize its performance. Store all documentation for subsequent usage or other owners. This product is intended solely for household use or similar applications such as:

- the kitchen area for personnel in shops, offices and other working environments
- on farms, by clientele of hotels, motels and other environments of a residential type
- at bed and breakfasts (B & B)
- For catering services and similar applications not for retail sale.

This appliance must be used only for purposes of storage of food, any other use is considered dangerous and the manufacturer will not be responsible for any omissions. Also, it is recommended that you take note of the warranty conditions.

## **SAFETY INFORMATION**

**The refrigerator contains a refrigerant gas (R600a: isobutene) and insulating gas (cyclopentane), with high compatibility with the environment, that are, however, inflammable.**

**We recommend that you follow the following regulations so as to avoid situations dangerous to you:**

- **Before performing any operation, unplug the power cord from the power socket.**
- **The refrigeration system positioned behind and inside the appliance contains refrigerant. Therefore, avoid damaging the tubes.**
- **If in the refrigeration system a leak is noted, do not touch the wall outlet and do not use open flames. Open the window and let air into the room. Then call a service center to ask for repair.**
- **Do not scrape with a knife or sharp object to remove frost or ice that occurs. With these, the refrigerant circuit can be damaged, the spill from which can cause a fire or damage your eyes.**
- **Do not install the appliance in humid, oily or dusty places, nor expose it to direct sunlight and to water.**

- **Do not install the appliance near heaters or inflammable materials.**
- **Do not use extension cords or adapters.**
- **Do not excessively pull or fold the power cord or touch the plug with wet hands.**
- **Do not damage the plug and/or the power cord; this could cause electrical shocks or fires.**
- **It is recommended to keep the plug clean, any excessive dust residues on the plug can be the cause fire.**
- **Do not use mechanical devices or other equipment to hasten the defrosting process.**
- **Absolutely avoid the use of open flame or electrical equipment, such as heaters, steam cleaners, candles, oil lamps and the like in order to speed up the defrosting phase.**
- **Do not use or store inflammable sprays, such as spray paint, near the appliance, it could cause an explosion or fire.**
- **Do not use electrical appliances inside the food storage compartments, unless they are of the type recommended by the manufacturer.**
- **Do not place or store inflammable and highly volatile materials such as ether, petrol, LPG, propane gas, aerosol spray cans, adhesives, pure alcohol, etc. These materials may cause an explosion.**
- **Do not store medicine or research materials in the appliance. When the material that requires a strict control of storage temperatures is to be stored, it is possible that it will deteriorate or an uncontrolled reaction may occur that can cause risks.**
- **Maintain the ventilation openings in the appliance enclosure or in the built-in structure, free of obstruction.**
- **Do not place objects and/or containers filled with water on the top of the appliance.**
- **Do not perform repairs on this appliance. All interventions must be performed solely by qualified**

**personnel.**

- **This appliance can be used by children aged from 8 years and above and by persons with reduced physical, sensory or mental capabilities or with a lack of experience and knowledge; provided that they have been given adequate supervision or instruction concerning how to use the appliance in a safe way and understand the hazards involved.**
- **Children should not play with the appliance. Cleaning and user maintenance should not be made by children without supervision**

### Scrapping old appliance



This appliance is marked according to the European directive 2012/19/EU on Waste Electrical and Electronic Equipment (WEEE).

WEEE contains both polluting substances (which can cause negative consequences for the environment) and basic components (which can be re-used). It is important to have WEEE subjected to specific treatments, in order to remove and dispose properly all pollutants, and recover and recycle all materials.

Individuals can play an important role in ensuring that WEEE does not become an environmental issue; it is essential to follow some basic rules:

- WEEE should not be treated as household waste;
- WEEE should be handed over to the relevant collection points managed by the municipality or by registered companies. In many countries, for large WEEE, home collection could be present.

In many countries, when you buy a new appliance, the old one may be returned to the retailer who has to collect it free of charge on a one-to-one basis, as long as the equipment is of equivalent type and has the same functions as the supplied equipment.

### Conformity

By placing the  mark on this product, we are confirming compliance to all relevant European safety, health and environmental requirements which are applicable in legislation for this product.

## **Energy Saving**

For better energy saving we suggest :

Installing the appliance away from heat sources and not exposed to direct sunlight and in a well ventilated room.

Avoid putting hot food into the refrigerator to avoid increasing the internal temperature and therefore causing continuous functioning of the compressor.

Do not excessively stuff foods so as to ensure proper air circulation.

Defrost the appliance in case there is ice to facilitate the transfer of cold.

In case of absence of electrical energy, it is advisable to keep the refrigerator door closed.

Open or keep the doors of the appliance open as little as possible

Avoid adjusting the setting to temperatures too cold.

Remove dust present on the rear of the appliance

## **Important Safety Instructions**

- Read all instructions before using the appliance.
- Child entrapment and suffocation are not problems of the past. Junked or abandoned appliances are still dangerous... even if they will "just sit in the garage a few days."
- **Before you throw away your old wine cooler:**
  - take off the door, leave the shelves in place, so that children may not easily climb inside.
- Never allow children to operate, play with, or crawl inside the appliance.
- Never clean appliance parts with flammable fluids. The fumes can create a fire hazard or explosion.
- Do not store or use gasoline or any other flammable vapors and liquids in the vicinity of this or any other appliance. The fumes can create a fire or explosion.

## **INSTALLATION INSTRUCTIONS**

### **Before Using Your Wine Cooler**

- Remove the exterior and interior packing, including protective foam on door panels .
- Check to be sure the following parts are included:
  - 3 slide out shelves
  - 1 wine rack
  - 1 Instruction manual
- Before connecting the appliance to the power source, let it stand upright for approximately 2 hours. This will reduce the possibility of a malfunction in the cooling system from handling during transportation.
- Clean the interior surface with lukewarm water using a soft cloth.



### **Installation of Your Wine Cooler**

- Place your appliance on a floor that is strong enough to support the appliance when it is fully loaded. To level your appliance, adjust the legs at the front of the appliance.
- Allow 5 inches of space between the back and sides of the appliance ,which allows the proper air circulation to cool the compressor.
- Locate the appliance away from direct sunlight and sources of heat (stove, heater, radiator, etc.). Direct sunlight may affect the acrylic coating and heat sources may increase electrical consumption. Extreme cold ambient temperatures may also cause the appliance not to perform properly.
- Avoid locating the appliance in moist areas. Too much moisture in the air will cause frost to form quickly on the evaporator.
- Plug the appliance into an exclusive properly installed-grounded wall outlet. Do not under any circumstances cut or remove the third (ground) prong from the power cord. Any questions concerning power and or grounding should be directed toward a certified electrician or an authorized Candy Products service center.

**Improper use of the grounded plug can result in the risk of electrical shock. If the power cord is damaged, have it replaced by an authorized Candy Products service center.**

## Reversing the Door Swing of Your Wine Cooler

This wine cooler has the capability of either opening the door from the left or right side. The unit is delivered to you with the door opening from the left side. Should you desire to reverse the opening direction, please follow these instructions.

### **NOTE:**

**Before reversing the door ,the power must be shut off.**

**All parts removed must be saved to do the reinstallation of the door.**

This wine cellar has been built with the door hinges on the right. If you wish to change the opening direction, follow the instructions below:

1. Remove the upper hinge cover(6) first
2. Remove the two screws (1) that hold the upper hinge (5) (right side) to the frame. Take away the upper hinge (5).
3. Lift the door and place it on a padded surface to prevent scratching it.
4. Remove the two screws(8) that hold the lower hinge(2) and Make sure to Remove the lower hinge(2).
5. Remove the left front leg (4) and transfer it to the right side.
6. Remove the hole cover plate(7) to the right side.
7. Before placing this lower hinge(2), remove the bolt-pin (9) and reverse the direction of the lower hinge(2). Then install the lower hinge (2) onto the left side of the lower frame with two screws (8).
8. Insert the bolt-pin(9) to the lower hinge (2).
9. Set the door to its place making sure the door seat at the lower hinge(2).
10. While holding the door in the closed position secure the upper hinge (5) in the top frame of left side with two screws (1). Please remember that do not tighten the two screws(1) until the top of the door is levelled with the counter top.
11. Install the upper hinge cover(6) on the upper hinge..
12. Changing the door handle from the left side to the right side .

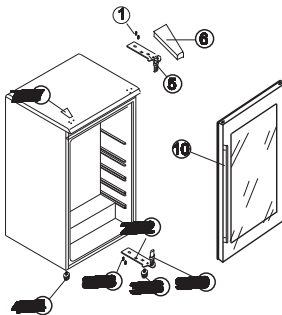

**FIGURE 1**

Door opening from left side

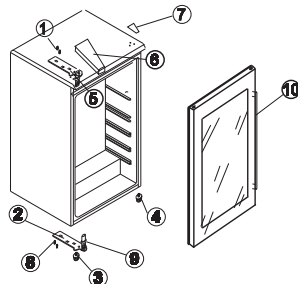

**FIGURE 2**

Door opening from right side

## IMPORTANT SAFEGUARDS

Do not store food in wine cooler, as interior temperature may not get cool enough to prevent spoilage. As a natural result of condensation, in summer months or area of high humidity, the glass door may built up moisture on the outside. Just wipe it away.

## OPERATING YOUR WINE COOLER

It is recommended you install the wine cooler in a place where the ambient temperature is between 22-25 degree Celsius .If the ambient temperature in above or below the recommended temperature, conditions may cause the interior temperature to fluctuate.

If the interior light is left on, the temperature inside the wine cooler will be higher.





### Recommended Temperatures for chilling Wine

Red wines:	15.5-18.5 C
Dry/White Wines	10-15 C
Sparkling Wines	7.2-9.5 C
Rose Wines	9.5-10.5 C

The above temperatures may fluctuate depending on whether or not the interior bulb is on or off or whether the bottles are located on the lower/middle or lower section.



## HOW TO USE THE BUTTONS ON THE DISPLAY PANEL:

You can set the temperature as you desire by pushing the button  or . When you push the two buttons for first time, the LED readout will show the original temperature set at previous time(the temperature preset at the factory is 50 F) .The temperature that you desire to set will increase 1 F or 1 C if you push the  once, on the contrary the temperature will decrease 1 F or 1 C if you push the  once.

When you store mostly red wines, the temperature which you control by pushing the above two buttons needs to be set between 15.5 to 18.5 C and the LED lamp beside "RED" will be lit red.

When you store mostly white wines, the temperature needs to be set at between 10 to 15°C and the RED lamp beside "WHITE" will be lit green. When you store mostly sparkling wines the temperature needs to be set at between 7.2 to 9.5°C and the LED lamp beside "SPARKLING" will be lit amber.

You can select temperature display setting from Fahrenheit to Celsius degree by pushing the button marked F/C. Fahrenheit degree indicator will appear in red color in the display marked °F and the Celsius degrees indicator will appear in yellow color in the display marked °C. You can turn the interior light on or off by pushing the button marked ON/OFF symbol.

### **Shelves**

Shelving is chrome plated. To accommodate different size bottles, they can be moved up or down by sliding them out of the tracks. The shelves are designed to accommodate the maximum amount of bottles.

### **Wine Rack**

There is an additional wine rack at bottom section of the unit where you can store up to 6 wine bottles. This rack is removable for cleaning purpose.

### **NOTE:**

**When you use the wine cooler for the first time or restart the wine cooler after it has been turned off for long time , there could be a few degrees variance between the temperature you select and the one indicated on the LED readout. This is normal and it is due to the length of the activation time . Once the wine cooler is running for a few hours everything will be back to normal.**

**Also, there is a 4 to 6 C variance between the top and bottom shelves of the wine chiller. Therefore, If you have set the wine cellar for red wine only and the temperature reads 16 C and you want to place a mix of white and red wines, you should place the wine bottles on the bottom shelves and the red wines on the top shelves.**

## **CARE AND MAINTENANCE**

### **CHANGING THE LIGHT BULB**

#### **LED lighting (Where present)**

If the product is equipped with **LED** lights, please contact the Technical Assistance Service in case of replacement.

Compared to traditional light bulbs, the **LEDs** last longer and are environmentally friendly.

#### **Cleaning Your Wine Cooler**

- Unplug the wine cooler, and remove the bottles.
- Wash the inside with a warm water and baking soda solution. The solution should be about 2 tablespoons of baking soda to a quart of water.
- Wash the shelves and trays with a mild detergent solution.
- The outside of the wine cooler should be cleaned with mild detergent and warm water.
- It may also be necessary to periodically wipe the bottom part of the storage area, as the wine cooler is designed to retain humidity, and condensation may collect there.

#### **Maintenance of Your Wine Cooler**

- **Power Failure**  
Most power failures are corrected within a few hours and should not affect the temperature of your wine cooler if you minimize the number of times the door is opened. If the power is going to be off for a longer period of time, you need to take the proper steps to protect your contents.

#### **Vacation Time**

During long absences, remove all the bottles; unplug your wine cooler, clean your wine cooler, and leave the door open slightly to avoid possible formation of condensation, mold, or odors.

#### **Moving Your Wine Cooler**

- Remove all the bottles.
- Securely tape down all loose items inside your wine cooler.
- Turn the levelling screws up to the base to avoid damage.
- Tape the doors shut.
- Be sure the wine cooler stays in the upright position during transportation.

## Troubleshooting

You can solve many common wine cellar problems easily, saving you the cost of a possible service call. Try the suggestions below to see if you can solve the problem before calling the servicer.

### TROUBLESHOOTING GUIDE

<b>PROBLEM</b>	<b>POSSIBLE CAUSE</b>
Wine cooler does not operate.	Not plugged in. The circuit breaker tripped or blown fuse.
Wine cooler is not cold enough.	Check to be sure the temperature control setting. External environment may require a higher setting. The door is opened too often. The door is not closed completely. The door gasket does not seal properly. The wine cooler does not have the correct clearances.
Compressor turns on and off frequently	The room temperature is hotter than normal. A large amount of warm wine has been added to the wine cooler. The door is opened too often. The door is not closed completely. The temperature control is not set correctly. The door gasket does not seal properly. The wine cooler does not have the correct clearances.
The light does not work.	The home circuit breaker or fuse has tripped. The wine cooler is unplugged. The bulb has burned out(see maintenance section for the replacement procedure). The switch is in the "OFF" position.

Vibrations.	Check to assure that the wine cooler is level.
The wine cooler seems to make too much noise.	The rattling noise may come from the flow of the refrigerant, which is normal. As each cycle ends, you may hear gurgling sounds caused by the flow of refrigerant in your wine cooler. Contraction and expansion of the inside walls may cause popping and crackling noises. The wine cooler is not level.
The door will not close properly.	The wine cooler is not level. The doors were reversed and not properly installed. The gasket is dirty. The shelves are out of position.

**Technical Specifications:**

For detailed specifications, please refer to the nameplate at the back of the wine Cellar. The specifications are subject to change without prior notice due to products Improvement.

Bottle loading scheme

40 bottles

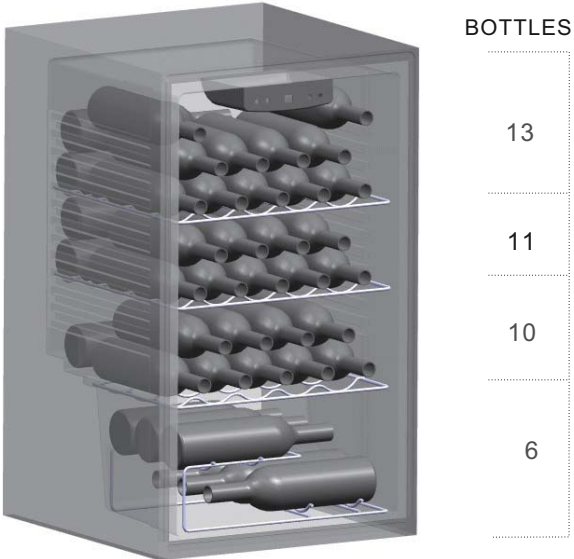

Assembling instruction for Spacer

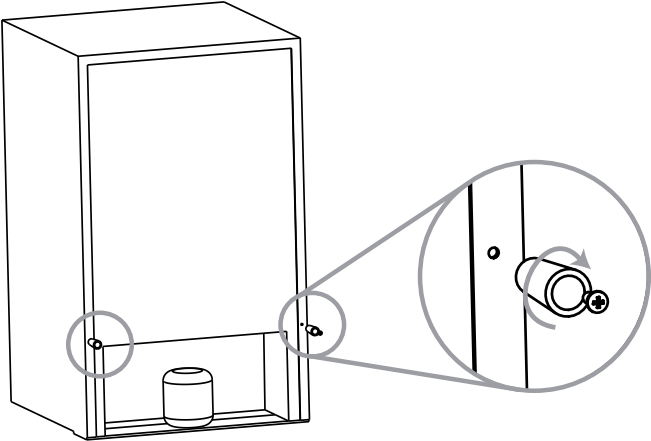



## BRUGSVEJLEDNING

Du kan selv løse mange af de mest almindelige problemer med vinkøleren og spare udgifterne til et eventuelt servicebesøg. Prøv at løse problemet ved hjælp af nedenstående forslag, inden du tilkaldt service.

## FEJLFINDINGSVEJLEDNING

PROBLEM	MULIG ÅRSAG
Vinkøleren fungerer ikke.	Fejlstrømsrelæet er aktiveret, eller sikringen er sprunget. Stikket er ikke sat i.
Vinkøleren er ikke tilstrækkelig kold.	Der er ikke tilstrækkelig plads omkring vinkøleren. Dørpakningen slutter ikke tæt. Døren er ikke lukket helt. Døren åbnes for ofte. Den omgivende temperatur kan nødvendiggøre en lavere indstilling. Kontroller temperaturvælgerens indstilling.
Kompressoren kører ofte.	Der er ikke tilstrækkelig plads omkring vinkøleren. Dørpakningen slutter ikke tæt. Temperaturvælgeren er ikke indstillet korrekt. Døren er ikke lukket helt. Døren åbnes for ofte. Der er placeret en stor mængde varm vin i vinkøleren. Den omgivende temperatur er højere end normalt.
Lyset fungerer ikke.	Kontakten står på "OFF". Pæren er sprunget (se oplysninger om udskiftning i afsnittet om vedligeholdelse). Vinkøleren er ikke tilsluttet. Fejlstrømsrelæet er aktiveret, eller sikringen er sprunget.

## Betjenings- og displaypanel

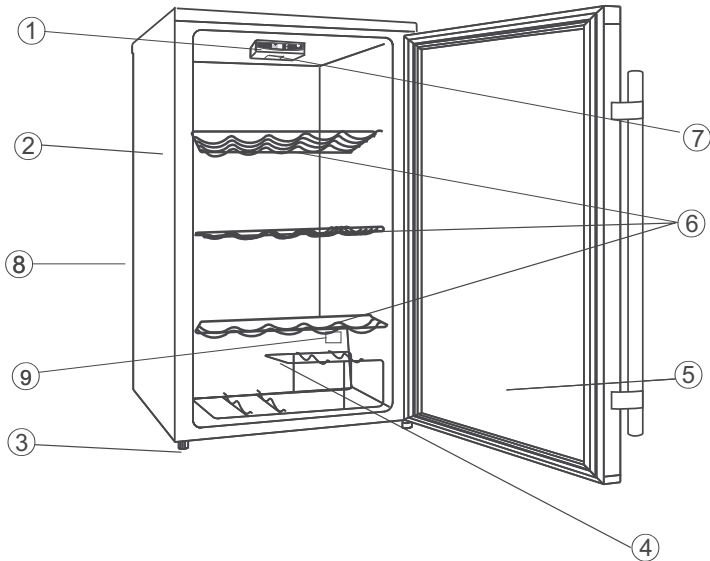

1. Kabinet
2. Justerbare fødder
3. Vinstativ
4. Glasdør
5. Forkromede hylder
6. Indvendigt lys
7. Elektrisk styreenhed (på bagsiden)
8. Temperatursensor

Tak for dit køb af dette produkt.

Før du benytter dit køleskab, bedes du læse denne betjeningsvejledning for at få mest ud af dets ydeevne. Gem alle dokumenter til senere brug eller andre ejere. Dette produkt er udelukkende beregnet til husholdningsbrug eller lignende anvendelser såsom:

- køkkenområdet for personale i forretninger, kontorer og andre arbejdsmiljøer
- på gårde, af klientel på hoteller, moteller og andre beboelsesmiljøer
- på bed and breakfast (B & B)
- til cateringservice og lignende anvendelser, som ikke er detailhandel.

Dette apparat må udelukkende benyttes til opbevaring af fødevarer. Alle andre anvendelser betragtes som farlige, og producenten vil ikke stå til ansvar for udeladelser. Det anbefales desuden, at du bemærker garantibetingelserne.

## **SIKKERHEDSINFORMATION**

**Køleskabet indeholder en kølegas (R600a: isobuten) og en isoleringsgas (cyklopentan), som har en høj forenelighed med miljøet, men som dog er brændbare.**

**Vi anbefaler, at du følger de følgende regulativer for at undgå farlige situationer:**

- Tag strømledningen ud af stikkontakten før nogen form for betjening.**
- Kølesystemet befinder sig bag på, og kølemidlet findes inden i apparatet. Undgå derfor at beskadige slangerne.**
- Hvis der opdages en lækage i kølesystemet,**

- må der ikke røres ved stikkontakten eller anvendes åben ild. Åbn vinduet, og luk luft ind i rummet. Ring derefter til et servicecenter, og bed om en reparation.
- Undlad at skrabe med en kniv eller en skarp genstand for at fjerne eventuel frost eller is. Disse kan skade kølekredsløbet, og udslip fra dette kan forårsage brand eller øjenskade.
  - Undlad at installere apparatet i fugtige, olieholdige eller støvede omgivelser samt at udsætte det for direkte sollys eller vand.
  - Undlad at installere apparatet i nærheden af varmeapparater eller brandfarlige materialer.
  - Undlad at bruge forlængerledninger eller adaptere.
  - Undlad at trække voldsomt i eller folde strømledningen eller berøre stikket med våde hænder.
  - Undlad at beskadige stikke og/eller strømledningen; dette kan forårsage elektrisk stød eller brand.
  - Det anbefales at holdes stikket rent, da for meget støv på stikket kan forårsage brand.
  - Brug ikke mekaniske enheder eller andet udstyr til at fremskynde afrimningen.
  - Undgå på alle måder brug af åben ild eller

- elektrisk udstyr, såsom varmeapparater, damprensere, stearinlys, olielamper og lignende, til at fremskynde afrimningen.
- Undlad at bruge eller opbevare brandfarlige sprays, såsom spraymaling, i nærheden af apparatet, da det kan forårsage eksplosion eller brand.
  - Undlad at bruge elektriske apparater inden i opbevaringsrummene til fødevarer, medmindre de er af en type, der anbefales af producenten.
  - Undlad at anbringe eller opbevare brandfarlige og yderst flygtige materialer, såsom æter, benzin, LPG, propangas, spraydåser, klæbemidler, ren alkohol osv. Disse materialer kan forårsage en eksplosion.
  - Undlad at opbevare medicin eller forskningsmaterialer i apparatet. Når materiale, der kræver en streng kontrol af opbevaringstemperaturerne, skal opbevares, kan det muligvis gå til grunde, eller der kan opstå en ukontrolleret reaktion, som kan føre til risici.
  - Vedligehold ventilationsåbningerne i apparatets kabinet eller i den indbyggede struktur fri for tilstopninger.
  - Undlad at anbringe genstande og/eller

- beholdere fyldt med vand oven på apparatet.
- Undlad at udføre reparationer på dette apparat. Alle indgreb skal udelukkende foretages af kvalificeret personale.
  - Dette apparat kan bruges af børn i alderen fra 8 år og derover og af personer med nedsatte fysiske, sensoriske eller mentale evner eller manglende erfaring og viden, hvis de er under tilstrækkeligt tilsyn eller har modtaget vejledning i brugen af apparatet på en sikker måde og forstår de involverede risici.
  - Børn bør ikke lege med apparatet. Rengøring og brugervedligeholdelse bør ikke foretages af børn uden opsyn

## AFSKAFFELSE AF GAMLE APPARATER



Dette apparat er mærket i henhold til det europæiske direktiv 2012/19/EU om affald af elektrisk og elektronisk udstyr (WEEE).

Affald af elektrisk og elektronisk udstyr (WEEE) indeholder både forurenende dele (som kan have negative konsekvenser for miljøet) og grundkomponenter (som kan genanvendes). Det er vigtigt at underlægge affald af elektrisk og elektronisk udstyr (WEEE) specifikke behandlinger for at fjerne og skaffe sig af med alle forureningskilder på den rigtige måde og udvinde og genbruge alle materialer.

Det enkelte individ kan spille en vigtig rolle i at sikre, at affald af elektrisk og elektronisk udstyr (WEEE) ikke bliver et miljømæssigt problem; det er altafgørende, at følge nogle grundlæggende regler:

- affald af elektrisk og elektronisk udstyr (WEEE) må ikke behandles som husholdningsaffald.

- affald af elektrisk og elektronisk udstyr (WEEE) skal afleveres til det relevante indsamlingssted, som administreres af kommunen eller registrerede firmaer. Der findes i mange lande afhentning ved husstanden af store affald af elektrisk og elektronisk udstyr (WEEE)-produkter.

Når du køber et nyt apparat, er det i mange lande således, at det gamle apparat kan returneres til forhandleren, som skal hente det gratis fra gang til gang, så længe apparatet er en lignende type og har de samme funktioner, som det leverede apparat.

## **Konformitet**

Ved at placere  Mærket på dette produkt, erklærer vi, på eget ansvar, overholdelse af alle europæiske sikkerhed, sundhed og miljø kravene i lovgivningen for dette produkt.

## **Energibesparelse**

- For bedre energibesparelse anbefaler vi:
- Installér apparatet væk fra varmekilder og ikke udsat for direkte sollys i et velventileret rum.
- Undgå at komme varm mad i køleskabet for ikke at øge den interne temperatur og derved forårsage kontinuerlig drift af kompressoren.
- Overfyld ikke med madvarer for at sikre ordentlig luftcirkulation.
- Afrim apparatet, hvis der er isdannelser for at lette overførslen af kulde.
- I tilfælde af strømsvigt er det tilrådeligt at holde køleskabsdøren lukket.
- Åbn og hold apparatets døre åbne så lidt som muligt
- Undgå at justere termostaten til for kølige temperaturer.
- Fjern støv på bagsiden af apparatet

Læs hele vejledningen, før vinkøleren anvendes.

Børn kan lukke sig inde i vinkøleren under leg og blive kvalt. Kasserede husholdningsapparater er farlige, selvom de "blot skal stå i garagen et par dage".

Inden du bortskaffer den gamle vinkøler:

Tag døren af, men lad hylderne sidde i, så børn ikke kan kravle ind i vinkøleren.

Lad aldrig børn bruge, lege med eller kravle ind i vinkøleren.

Rengør aldrig vinkøleren med brandfarlige væsker. Dampene kan medføre brand- og eksplosionsfare.

Opbevar og brug ikke benzin eller andre brandfarlige dampe og væsker i nærheden af dette eller andre husholdningsapparater. Dampene kan medføre brand- og eksplosionsfare.

## INSTALLATIONSVEJLEDNING

Inden du tager vinkøleren i brug

Fjern den udvendige og indvendige emballage, herunder den beskyttende skumgummi på dørpanelerne.

Kontroller, at følgende dele er inkluderet:

3 udtrækshylder

1 vinstativ

1 brugsvejledning

Inden du tænder for vinkøleren, skal den stå oprejst i ca. 2 timer. Dette reducerer risikoen for driftsforstyrrelser i kølesystemet som følge af håndteringen under transporten.

Rengør de indvendige flader med en blød klud vredet op i lunkent vand.

Installation af vinkøleren

Placer vinkøleren på et gulv, som er stærkt nok til at bære den, når den er fyldt helt op. Juster fødderne på forsiden for at få vinkøleren til at stå vandret. Der skal være 10-15 cm afstand til bagsiden og siderne af vinkøleren, så luften kan cirkulere frit



og afkøle kompressoren. Placer ikke vinkøleren i direkte sollys og i nærheden af varmekilder (komfur, varmeapparat, radiator osv.). Direkte sollys kan ødelægge akrylbelægningen, og varmekilderne kan få elforbruget til at stige. Ekstremt lave omgivende temperaturer kan også bevirke, at apparatet ikke fungerer korrekt.

Undgå at placere vinkøleren i fugtige omgivelser. For høj luftfugtighed kan bevirke, at der hurtigt dannes rim på fordamperen.

## PLEJE OG VEDLIGEHOLDELSE

### UDSKIFTNING AF PÆREN

#### Lysdioder

Hvis produktet er forsynet med lysdioder, bedes du kontakte Teknisk Service i tilfælde af udskiftning.

Sammenlignet med traditionelle pærer varer lysdioder længere og er miljøvenlige.

#### Rengøring af vinkøleren

Tag stikket ud af stikkontakten, og tag flaskerne ud. Vask vinkøleren indvendigt med varmt vand og en opløsning bestående af natriumbicarbonat og vand. Opløsningen skal være i forholdet to spiseskefulde natriumbicarbonat til en liter vand.

Vask hylder og bakker med en mild opløsning bestående af opvaskemiddel og vand. Den udvendige side af vinkøleren skal ligeledes vaskes med en mild opløsning bestående af opvaskemiddel og vand. Det kan også være nødvendigt regelmæssigt at aftørre bunden af opbevaringsrummet, da vinkøleren er konstrueret til at holde på fugtigheden, og der kan samles kondensvand her.

#### Vedligeholdelse af vinkøleren

#### Strømafbrudelse

De fleste strømsvigt varer nogle få timer og bør ikke påvirke temperaturen i vinkøleren, hvis døren så vidt muligt holdes lukket. Hvis strømmen er afbrudt gennem længere tid, skal du tage de nødvendige forholdsregler for at beskytte indholdet i vinkøleren.

## Ferie

Tag alle flasker ud ved længere tids fravær. Tag stikket ud af kontakten, rengør vinkøleren, og lad døren stå på klem for at undgå, at der dannes kondens, mug eller dårlig lugt.

## Flytning af vinkøleren

- Tag alle flasker ud.
- Fastgør alle løse dele inde i vinkøleren med tape.
- Skru nivelleringskruerne op i bunden for at undgå skader.
- Luk døren, og fastgør den med tape.
- Sørg for, at vinkøleren står oprejst under transporten.

Hvis du især opbevarer rødvin, skal temperaturen, som du styrer ved at trykke på de to viste knapper, indstilles til mellem 15,5° C og 18,5° C. Indikatoren ud for "RED" lyser rødt.

Hvis du især opbevarer hvidvin, skal temperaturen indstilles til mellem 10° C og 15° C, og indikatoren ud for "WHITE" lyser grønt. Hvis du især opbevarer mousserende vin, skal temperaturen indstilles til mellem 7,2° C og 9,5° C, og indikatoren ud for "SPARKLING" lyser gult.

Du kan vælge mellem Fahrenheit- og Celsius-temperaturindstilling ved at trykke på knappen F/C. Fahrenheit-indikatoren vises som et rødt F i displayet, og Celsius-indikatoren vises som et gult C i displayet. Du kan tænde eller slukke det indvendige lys ved at trykke på knappen ON/OFF.

## Hylder

Hylderne er forkromede. Når du skal opbevare flasker af forskellig størrelse, kan du flytte hylderne op eller ned ved at trække dem ud af skinnerne. Hylderne er konstrueret, så de har plads til det størst mulige antal flasker.

## Vinstativ

Der findes et ekstra vinstativ med plads til op til seks vinflasker i den nederste sektion. Stativet kan tages ud i forbindelse med rengøring.

## BEMÆRK!

Når du bruger vinkøleren første gang eller genstarter vinkøleren, efter at den har været slukket i længere tid, kan der være nogle få graders forskel mellem den valgte temperatur, og den temperatur, der er angivet i displayet. Dette er normalt og skyldes aktiveringstiden. Efter nogle få timer kører vinkøleren normalt.

Der er en temperaturforskel på 4-6° C mellem de øverste og nederste hylder i vinkøleren. Hvis du således har indstillet temperaturen kun til rødvin (f.eks. 16° C), og du ønsker at opbevare både hvidvin og rødvin i vinkøleren, skal du placere hvidvinen på de nederste hylder og rødvinen på de øverste.

Sæt apparatets stik i en separat stikkontakt, som er korrekt installeret og jordforbundet. Fjern under ingen omstændigheder jordbenet fra stikket. Alle spørgsmål vedrørende strøm eller jordforbindelse skal rettes direkte til en autoriseret elektriker eller et autoriseret Kelvinator-servicecenter.

Forkert brug af stikket kan medføre risiko for elektrisk stød. Hvis netledningen er beskadiget, skal den udskiftes af et autoriseret Kelvinator-servicecenter.

## VIGTIGE SIKKERHEDSFORANSTALTNINGER

Opbevar ikke madvarer i vinkøleren, da temperaturen ikke altid er lav nok til at forhindre, at maden fordærves. Som en naturlig følge af kondensering kan der

dannes fugt udvendigt på vinkøleren i sommermånederne eller i områder med høj fugtighed. Denne fugt skal du blot tørre af.

### BETJENING AF VINKØLEREN

Det anbefales at installere vinkøleren på et sted, hvor omgivelsestemperaturen ligger mellem 22-25° C. Hvis temperaturen ligger over eller under det anbefalede niveau, kan det få den indvendige temperatur til at svinge.

Hvis lyset i vinkøleren er tændt, er temperaturen inde i vinkøleren højere.

Anbefalede temperaturer til afkøling af vin

Rødvin: 15,5-18,5° C

Hvidvin (tør) 10-15° C

Mousserende vin 7,2-9,5° C

Rosévin 9,5-10,5° C

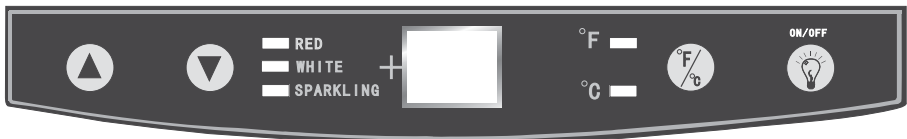

Ovennævnte temperaturer kan variere, afhængigt af om lyset i vinkøleren er tændt eller slukket, eller om flaskerne er placeret i øverste/midterste eller nederste sektion.



### SÅDAN BRUGES KNAPPERNE PÅ DISPLAYPANELET:

Du kan indstille den ønskede temperatur ved at trykke på knappen  eller .

Når du trykker på de to knapper første gang, vises den temperatur, der tidligere var indstillet (den fabriksindstillede temperatur er 50° F).

Temperaturen sænkes 1° F eller 1° C, hvis du trykker én gang på , og den hæves 1° F eller 1° C, hvis du trykker én gang på .

# Flaskeisætningsplan

40 flasker



## Samlevejledning for afstandsplade

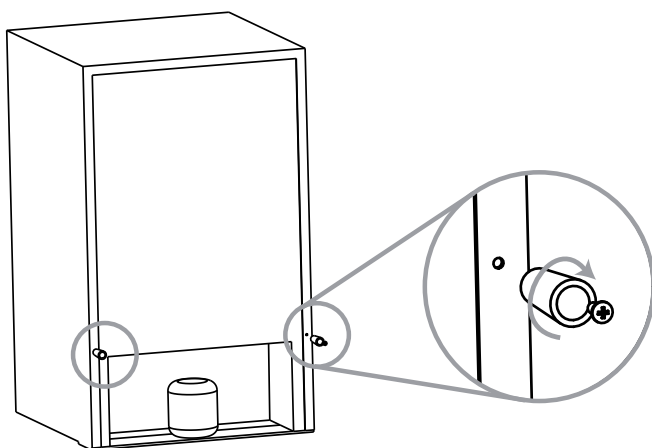

## KÄYTTÖOHJE

Voit ratkaista monet viinikaappiin liittyvät tavalliset ongelmat helposti ja säästää siten mahdollisen huoltokäynnin hinnan. Yritä ratkaista ongelma seuraavien ohjeiden avulla ennen korjaajan kutsumista.

### VIANMÄÄRITYSOPAS

ONGELMA	MAHDOLLINEN SYY
Viinikaappi ei toimi.	Suojakatkaisin on lauennut tai sulake palanut. Kaappia ei ole kytketty virtalähteeseen.
Viinikaappi ei ole tarpeeksi kylmä.	Viinikaapin ympärillä ei ole riittävästi vapaata tilaa. Oven tiiviste ei ole tarpeeksi tiivis. Ovea ei ole suljettu kokonaan. Ovi avataan liian usein. Huoneen lämpötila saattaa edellyttää jäädytyksen tehostamista. Tarkista varmuuden vuoksi lämpötila-asetus.
Kompressorin menee toistuvasti päälle ja pois päältä.	Viinikaapin ympärillä ei ole riittävästi vapaata tilaa. Oven tiiviste ei ole tarpeeksi tiivis. Lämpötila-asetus ei ole oikein. Ovea ei ole suljettu kokonaan. Ovea avataan liian usein. Viinikaappiin on lisätty paljon lämpimiä pulloja. Huoneen lämpötila on tavallista korkeampi.
Valo ei pala.	Katkaisin on OFF-asennossa. Lamppu on palanut (katso Huolto-luvusta sen vaihto-ohje). Viinikaappia ei ole kytketty pistorasiaan. Asunnon suojakatkaisin on lauennut tai sulake on palanut.

## Käyttö- ja näyttöpaneeli

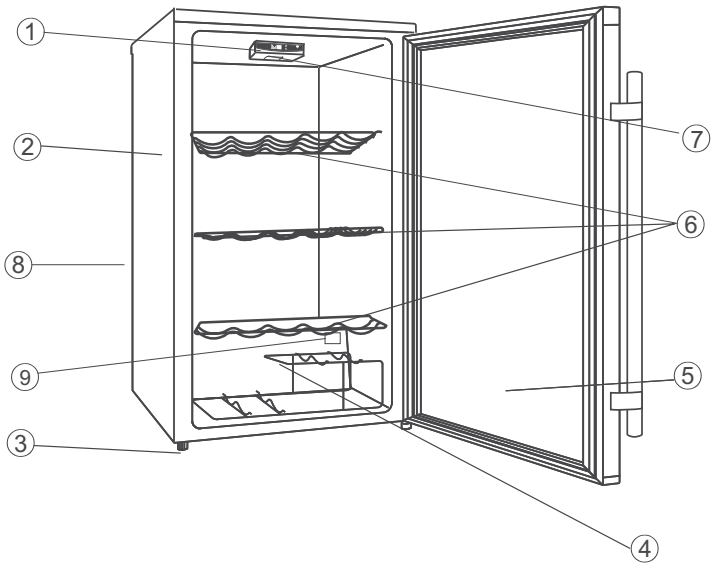

1. Kaappi
2. Tasausjalka
3. Viiniteline
4. Lasiovi
5. Kromihyllyt
6. Sisälamppu
7. Sähköiset hallintalaitteet (takana)
8. Lämpötila-anturi

Kiitos, että ostit tämän tuotteen.

Lue tämä käyttöohje ennen jääkaapin käyttämistä, niin saat siitä parhaan hyödyn. Säilytä kaikki asiakirjat myöhempää käyttöä tai myöhempiä omistajia varten. Tämä tuote on tarkoitettu käytettäväksi yksinomaan kotitalouksissa ja vastaavissa kohteissa, kuten

- myymälöiden, toimistojen ja muiden työpaikkojen henkilöstön keittiötiloissa
- maatiloilla sekä hotellien, motellien ja muiden asutustilojen asiakkaille
- majataloissa
- ateriapalveluissa ja vastaavassa käytössä, johon ei liity vähittäismyyntiä.

Tätä laitetta saa käyttää vain ruoan säilyttämiseen. Kaikkien muiden käyttötarkoitusten katsotaan olevan vaarallisia, eikä valmistaja ole vastuussa laiminlyönneistä. Lisäksi suosittelemme tutustumaan takuuehtoihin.

## **TURVALLISUUSTIETOJA**

**Jääkaappi sisältää jäähdytysainekaasua (R600a: isobutaani) ja eristekaasua (syklopentaani), jotka ovat hyvin ympäristöyhteensopivia, mutta kuitenkin palovaarallisia.**

**Suositlemme seuraavien ohjeiden noudattamista oman turvallisuutesi takaamiseksi.**

- Irrota virtajohto pistorasiasta ennen kaikenlaisten toimien tekemistä.**
- Laitteen takana ja sisällä sijaitseva jäähdytysjärjestelmä sisältää jäähdytysainetta. Varo vaurioittamasta putkia.**



- Jos havaitset vuotoa kylmäainepiirissä, älä koske pistorasiaan kytkettyyn virtajohtoon. Varmista, ettei tilassa ole avotulta. Avaa ikkuna ja tuuleta tila hyvin. Soita huoltoon ja tilaa laitteelle korjaus.
- Älä poista huurretta tai jäätä raapimalla laitteen pintoja veitsellä tai muulla terävällä esineellä. Ne voivat vahingoittaa kylmäainepiiriä, joka voi vuotaessaan sytyttää tulipalon tai vahingoittaa silmiä.
- Älä asenna laitetta kosteaan, öljyiseen tai pölyiseen tilaan. Älä sijoita laitetta suoraan auringonvaloon tai siten, että se voi kastua.
- Älä asenna laitetta lämmityslaitteiden tai palovaarallisten materiaalien lähelle.
- Älä käytä jatkojohtoja tai sovittimia.
- Älä vedä tai väännä virtajohtoa liikaa äläkä koske pistokkeeseen märin käsin.
- Älä vaurioita pistoketta tai virtajohtoa, sillä vaurioituneet osat voivat aiheuttaa sähköiskuja tai tulipaloja.
- Pistoke on hyvä pitää puhtaana, sillä pistokkeeseen kertyvä pöly voi aiheuttaa tulipalon.
- Älä käytä mekaanisia laitteita tai muita apuvälineitä sulatuksen nopeuttamiseen.
- Älä missään tapauksessa nopeuta sulatusvaihetta avotulella tai

sähkölaitteilla, kuten lämmittimillä, höyryesureilla, kynttilöillä, öljylampuilla tai vastaavilla.

- Älä käytä tai säilytä syttyviä suihkeita, kuten spraymaaleja, laitteen lähellä, sillä niistä voi aiheutua räjähdys tai tulipalo.
- Älä käytä sähkölaitteita elintarvikkeiden säilytyslokeroiden sisällä, elleivät ne ole tyypiltään valmistajan suosittelemia.
- Älä sijoita tai säilytä jääkaapissa palovaarallisia ja herkästi haihtuvia aineita, kuten eetteriä, petroolia, nestekaasua, propaania, aerosolipurkkeja, liimoja, puhdasta alkoholia jne. Nämä aineet voivat aiheuttaa räjähdyksen.
- Älä säilytä laitteessa lääkkeitä tai tutkimusmateriaalia. Jos laitteessa säilytetään materiaaleja, jotka vaativat säilyäkseen erityisen tarkkaa ja vakaata lämpötilaa, niiden laatu saattaa heikentyä. Säilytys saattaa aiheuttaa myös odottamattoman ja mahdollisesti vaarallisen reaktion.
- Pidä laitteen kotelossa olevat tai sisäänrakennetut ilmanvaihtoaukot aina vapaina.
- Älä sijoita laitteen päälle vedellä täytettyjä esineitä tai säiliöitä.

- **Älä tee laitteeseen korjauksia. Vain valtuutetut henkilöt saavat korjata laitetta.**
- **Tätä laitetta voivat käyttää vähintään 8-vuotiaat lapset sekä henkilöt, joiden fyysiset tai henkiset valmiudet eivät riitä laitteen turvallisen käsittelyyn tai joilla ei ole laitteen käytön edellyttämää kokemusta tai tietoa, jos he toimivat toisen henkilön valvonnassa tai ovat saaneet riittävän ohjeistuksen laitteen käyttöön ja käyttö tapahtuu turvallisella tavalla ja he ymmärtävät laitteen käyttöön liittyvät vaarat.**
- **Älä anna lasten leikkiä laitteella. Lapset eivät saa puhdistaa ja huoltaa laitetta ilman valvontaa.**

## VANHOJEN LAITTEIDEN HÄVITTÄMINEN



Tämä laite on merkitty eurooppalaisen direktiivin sähkö- ja elektroniikkalaiteromusta (WEEE) 2012/19/EU mukaisesti.

Sähkö- ja elektroniikkalaiteromu sisältää saastuttavia aineita (jotka voivat aiheuttaa haittaa ympäristölle) ja peruskomponentteja (jotka voidaan käyttää uudelleen). On tärkeää, että sähkö- ja elektroniikkalaiteromu toimitetaan erikoiskäsittelyyn, jotta siitä voidaan poistaa kaikki saastuttavat aineet ja käsitellä ne asianmukaisesti ja jotta kaikki materiaalit voidaan kerätä ja kierrättää.

Yksityishenkilöillä on tärkeä tehtävä varmistaa, että sähkö- ja elektroniikkalaiteromusta ei tule ympäristöongelmaa. Seuraavien perussääntöjen noudattaminen on tärkeää:

- Sähkö- ja elektroniikkalaiteromua ei saa käsitellä kotitalousjätteenä.
- Sähkö- ja elektroniikkalaiteromu on toimitettava jätehuolto-organisaation tai rekisteröityjen yhtiöiden ylläpitämiin asianmukaisiin keräyspisteisiin. Monissa maissa on suurikokoisen sähkö- ja elektroniikkalaiteromun kotikeräyspalveluja.

Monissa maissa voit uuden laitteen oston yhteydessä palauttaa vanhan laitteesi jälleenmyyjälle, jonka on vastaanotettava veloituksetta yksi vanha laite yhtä uutta laitetta kohden, mikäli laite on vastaavaa lajia ja vastaa toiminnoiltaan toimitettua laitetta.

## Vaatimustenmukaisuus

Tuotteessa oleva  -merkintä vahvistaa, että tuote on kaikkien oleellisten, sovellettavien lakeja noudattavien eurooppalaisten turvallisuus-, terveys- ja ympäristövaatimusten mukainen.

## Energiansäästö

Energian säästämiseksi suosittelemme seuraavaa:

Asenna laite etäälle lämmönlähteistä ja suorasta auringonvalosta hyvin ilmastoituun huoneeseen.

Älä laita jääkaappiin kuumaa ruokaa, jotta sisälämpötila ei nouse ja kompressorin ei tarvitse olla jatkuvasti päällä.

Älä pidä jääkaapissa liikaa ruokaa, jotta ilma pääsee kiertämään hyvin.

Sulata laite, mikäli siinä on jäätä, jotta kylmyys siirtyy tehokkaammin.

Mikäli sähkövirta on katkennut, jääkaapin ovi kannattaa pitää suljettuna.

Pidä laitteen ovia avattuina mahdollisimman vähän.

Älä säädä lämpötilaa liian kylmäksi.

Poista laitteen taakse kertynyt pöly.

Lue ohjeet kokonaan ennen laitteen käyttöä.

Lapset saattavat edelleenkin jäädä loukkuun kaapin sisälle ja tukehtua. Myös poisheitetyt tai hylätyt laitteet ovat vaarallisia, vaikka tarkoitus onkin ”säilyttää niitä autotallissa vain muutaman päivän ajan”.

Ennen kuin hävität vanhan viinikaapin:

irrota ovi, mutta jätä hyllyt paikoilleen, jotta lapset eivät pääsisi helposti kiipeämään kaapin sisälle.

Älä koskaan anna lasten käyttää laitetta, leikkiä sillä tai ryömiä sen sisään.

Älä koskaan puhdista laitteen osia syttyvillä nesteillä. Höyryt voivat aiheuttaa tulipalovaaran tai räjähdysten.

Älä varastoi tai käytä bensiiniä tai muita syttyviä kaasuja ja nesteitä tämän tai minkään muunkaan laitteen lähellä. Höyryt voivat aiheuttaa tulipalon tai räjähdysten.

## ASENNUSOHJEET

Ennen kuin käytät viinikaappia

Poista ulko- ja sisäpuoliset pakkausmateriaalit, myös ovipaneeleissa oleva suojavaahtomuovi.

Tarkista, että pakkaukseen kuuluvat seuraavat osat:

3 irrotettavaa hyllyä

1 viiniteline

1 käyttöohje

Ennen kuin kytket laitteen virtalähteeseen, anna sen olla pystyasennossa noin kaksi tuntia. Tämä vähentää kuljetuksenaikaisen käsittelyn mahdollisesti aiheuttamia häiriöitä jäähdytysjärjestelmässä.

Puhdista sisäpinta haalealla vedellä ja pehmeällä liinalla.

### Viinikaapin asennus

Aseta laite lattialle, joka on tarpeeksi vahva kestäämään täyden kaapin painon. Aseta laite suoraan säätämällä laitteen etureunassa olevia jalkoja. Jätä noin 13 cm:n rako laitteen taka- ja sivuseinien ympärille, jotta ilma kiertäisi kunnolla ja jäähdyttäisi kompressoria. Sijoita laite siten, ettei auringonvalo osu siihen suoraan eikä se ole lämmönlähteiden (esimerkiksi liedon, lämmityslaitteen tai lämpöpatterin) lähellä. Suora auringonvalo voi vaikuttaa akryylipinnoitteeseen, ja lämmönlähteet voivat lisätä sähkönkulutusta. Jos ympäristön lämpötila on hyvin alhainen, laite ei välttämättä toimi kunnolla.

Älä sijoita laitetta kosteaan paikkaan. Jos ilmassa on liikaa kosteutta, haihduttimeen muodostuu nopeasti huurretta.

## HUOLTO-OHJEITA

### LED-VALAISTUS

Jos tuotteessa on LED-valaistus, joka on vaihdettava, ota yhteyttä tekniseen tukeen. Tavanomaisiin hehkulamppuihin verrattuna LED-valot kestävät pidempään ja ovat ympäristöystävällisempiä.

### Viinikaapin puhdistaminen

Irrota viinikaappi virtalähteestä ja poista pullot kaapista. Pese sisäpuoli lämpimällä vedellä ja ruokasoodaliuoksella. Liuoksen vahvuuden pitäisi olla noin kaksi ruokalusikallista ruokasoodaa vesilitraa kohti.

Pese hyllyt ja telineet miedolla pesuaineliuksella. Viinikaapin ulkopinnan puhdistukseen suositellaan mietoja puhdistusainetta ja lämmintä vettä. Myös säilytysalueen alaosa olisi hyvä pyyhkiä säännöllisesti, sillä viinikaappi on suunniteltu säilyttämään kosteutta, joten alaosaan saattaa kerääntyä tiivistynyttä nestettä.

## Viinikaapin huolto

### Sähkökatko

Useimmat sähkökatkot korjataan muutaman tunnin kuluessa, joten niiden ei pitäisi vaikuttaa viinikaapin lämpötilaan, jos ovea avataan mahdollisimman harvoin. Jos virta on pois pidemmän aikaa, ryhdy tarvittaviin toimiin kaapin sisällön suojaamiseksi.

### Loma-aika

Poista kaikki pullot pitkän käyttökatkon ajaksi; irrota viinikaappi pistorasiasta, puhdista viinikaappi ja jätä ovi hieman raolleen, jottei sinne tiivistyisi kosteutta tai muodostuisi hometta tai hajua.

### Viinikaapin siirtäminen

- Poista kaikki pullot.
- Kiinnitä kaikki viinikaapin sisällä olevat irralliset osat lujasti teipillä.
- Käännä tasausruuvit ylös pohjaa vasten vahinkojen välttämiseksi.
- Teippaa ovet kiinni.
- Varmista, että viinikaappi pysyy pystyasennossa kuljetuksen aikana.

Kun säilytät kaapissa lähinnä punaviinejä, lämpötilaksi, jota säädellään painamalla kahta yllä olevaa painiketta, on asetettava 15,5–18,5 °C. RED-sanan vieressä oleva punainen LED-lamppu syttyy.

Kun säilytät kaapissa lähinnä valkoviinejä, lämpötilaksi on asetettava 10–15 °C. WHITE-sanan vieressä oleva vihreä LED-valo syttyy. Kun säilytät kaapissa lähinnä kuohuviinejä, lämpötilaksi on valittava 7,2–9,5 °C. SPARKLING-sanan vieressä oleva keltainen LED-valo syttyy.

Voit valita, näytetäänkö lämpötila Fahrenheit- vai Celsius-asteina painamalla F/C-painiketta. Jos valitset Fahrenheit-asteet, (F)-merkin viereen syttyy punainen valo ja jos valitset Celsius-asteet, C-merkin viereen syttyy keltainen valo. Sisävalon voi sytyttää ja sammuttaa painamalla ON/OFF-symbolilla merkittyä painiketta.

### Hyllyt

Hyllyt on päällystetty kromilla. Jotta hyllyillä voisi varastoida erikokoisia pulloja, hyllyjä voidaan siirtää ylemmäksi tai alemmaksi vetämällä ne ensin ulos urista. Hyllyt on suunniteltu siten, että niille sopii mahdollisimman paljon pulloja.

### Viiniteline

Kaapin alaosassa on ylimääräinen viiniteline, jonne voi varastoida enintään kuusi viinipulloa. Telineen voi poistaa puhdistusta varten.

### HUOMAUTUS:

Kun käytät viinikaappia ensimmäistä kertaa tai käynnistät viinikaapin uudelleen pitkän käyttökätkön jälkeen, valitsemasi lämpötilan ja LED-näytöllä näkyvän lämpötilan välillä saattaa olla muutaman asteen ero. Tämä on normaalia ja johtuu pitkästä käynnistymisajasta. Ero häviää, kun viinikaappi on ollut päällä muutaman tunnin ajan.

Viinikaapin ylä- ja alahyllyjen välinen lämpötilaero on 4–6 °C. Jos olet asettanut lämpötilan vain punaviiniä varten, jolloin lämpötila on 16 °C, mutta haluatkin säilyttää kaapissa sekä valko- että punaviinejä, aseta valkoviinipullot alahyllyille ja punaviinipullot ylahyllyille.



Kytke laite jakamattomaan, oikein asennettuun ja maadoitettuun seinäpistorasiaan. Älä koskaan katkaise tai irrota virtajohdon pistokkeesta kolmatta piikkiä (jota käytetään maadoitukseen). Sähköön ja maadoitukseen liittyvissä kysymyksissä on käännyttävä hyväksytyin sähköasentajan tai valtuutetun huoltoliikkeen puoleen.

Maadoitetun pistokkeen väärinkäyttö voi aiheuttaa sähköiskun vaaran. Jos virtajohto vaurioituu, anna valtuutetun huoltoliikkeen vaihtaa se.

## TÄRKEITÄ VAROTOIMIA

Älä säilytä elintarvikkeita viinikaapissa, koska sisälämpötila ei ehkä ole tarpeeksi alhainen estämään niiden pilaantumista. Tiivistymisen luonnollisena seurauksena lasioven ulkopuolelle voi muodostua kosteutta kesäkuukausina tai hyvin kosteilla alueilla. Pyyhi kosteus pois.

## VIINIKAAPIN KÄYTTÖ

Viinikaappi olisi hyvä sijoittaa paikkaan, jossa ympäristön lämpötila on 22–25 °C. Jos ympäristön lämpötila on suosituslämpötilan ylä- tai alapuolella, ympäröivät lämpötilaolot voivat aiheuttaa sisälämpötilan vaihtelua.

Jos sisälamppu jätetään päälle, viinikaapin sisälämpötila on korkeampi.

Suosittelut viininjäähdytyslämpötilat

Punaviinit: 15,5–18,5 °C

Kuivat- ja valkoviinit 10–15 °C

Kuohuviinit 7,2–9,5 °C

Roseeviinit 9,5–10,5 °C

Edellä mainitut lämpötilat saattavat vaihdella sen mukaan, onko sisälamppu päällä

vai pois päältä ja sijaitsevatko pullot ylä-, keski- vai alatasolla.

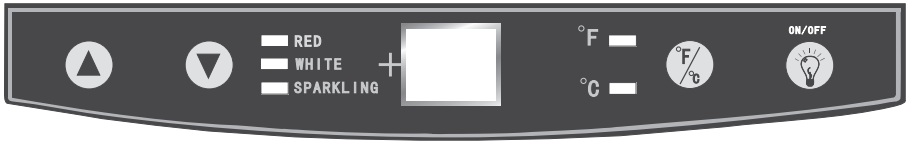

### KÄYTTÖPANEELIEN PAINIKKEIDEN KÄYTTÖ:

Voit valita haluamasi lämpötilan painamalla [?]tai -painikkeita.

## Pullojen sijoittelujärjestys

40 pulloa



Pullo

13

11

10

6

## Välikkeiden asennusohje

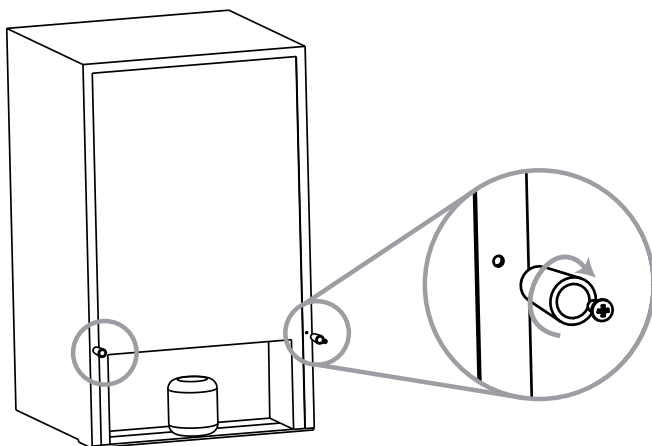

## Composants et caractéristiques

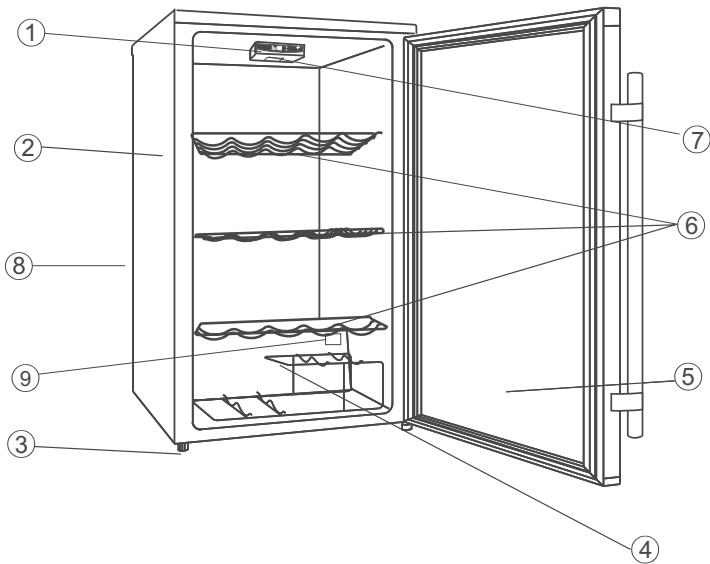

1. Bandeau de commande
2. Caisse
3. Pieds réglables
4. Casier à bouteilles
5. Porte vitrée
6. Etagères chromées
7. Lumière
8. Branchement électrique

Merci d'avoir acheté ce produit.

Avant d'utiliser votre réfrigérateur, lire attentivement ce manuel d'instructions afin de l'utiliser au mieux.

Conserver toute la documentation pour pouvoir la consulter en cas de besoin ou pour la transmettre à d'autres propriétaires.

Ce produit n'est destiné qu'à un usage individuel ou pour des applications similaires comme par exemple :

- la zone de cuisine destinée au personnel des magasins, bureaux et autres lieux de travail ;
- les fermes, chez les clients dans les hôtels, les motels et autres lieux de type résidentiel ;
- les chambres d'hôtes ;
- les services de traiteur et les applications similaires ne relevant pas de la vente au détail.

Cet appareil n'est destiné qu'à la conservation des aliments ; tout autre usage doit être considéré comme dangereux et le fabricant n'est pas responsable des éventuelles omissions.

Nous vous conseillons en outre de prendre connaissance des conditions de la garantie.

## INFORMATION SUR LA SÉCURITÉ

**Le réfrigérateur contient un gaz réfrigérant (R600a : isobutane) et un gaz d'isolation (cyclopentane), extrêmement compatibles avec l'environnement mais néanmoins inflammables.**

**Il est conseillé de suivre les règles suivantes pour éviter les situations de danger pour les personnes :**

- **Avant toute opération, débrancher le câble d'alimentation de la prise de courant ;**
- **Le système de réfrigération situé derrière et à l'intérieur du réfrigérateur contient du réfrigérant. Il faut donc éviter d'endommager les tubes ;**

- **Si on remarque une fuite au niveau du système de réfrigération, ne pas toucher la prise murale et ne pas utiliser de flammes nues. Ouvrir la fenêtre et aérer la pièce. Puis s'adresser à un centre d'assistance pour demander la réparation ;**
- **Ne pas racler avec un couteau ou un objet pointu pour éliminer le givre ou la glace présente. Ceux-ci peuvent endommager le circuit du réfrigérant, dont une fuite peut provoquer un incendie ou blesser les yeux ;**
- **Ne pas installer l'appareil électroménager dans des endroits humides, gras ou poussiéreux et ne pas l'exposer en plein soleil ou aux intempéries ;**
- **Ne pas installer l'appareil électroménager à proximité de radiateurs ou de matériaux inflammables ;**
- **Ne pas utiliser de rallonges ni d'adaptateurs ;**
- **Ne pas tirer et ne pas plier excessivement le câble d'alimentation et ne pas toucher la fiche avec les mains mouillées ;**
- **Ne pas endommager la fiche et/ou le câble d'alimentation car cela pourrait provoquer des décharges électriques ou des incendies ;**
- **Il est conseillé de faire en sorte que la fiche**

**reste propre, les éventuels résidus excessifs de poussière sur la fiche peuvent provoquer un incendie ;**

- . Ne pas utiliser de dispositifs mécaniques ou d'autres appareils pour accélérer le processus de dégivrage ;**
- . Éviter impérativement l'utilisation de flammes nues ou d'appareils électriques, comme des appareils de chauffage, des nettoyeurs vapeur, des bougies, des lampes à pétrole et autres pour accélérer le dégivrage ;**
- . Ne pas utiliser et ne pas conserver de sprays inflammables comme des peintures en spray à proximité du réfrigérateur. Ils pourraient provoquer des explosions ou des incendies ;**
- . Ne pas utiliser d'appareils électriques à l'intérieur des compartiments pour la conservation des aliments, si ceux-ci ne sont pas du type recommandé par le fabricant ;**
- . Ne pas ranger et ne pas conserver de matériaux inflammables et extrêmement volatiles comme de l'éther, de l'essence, du GPL, du gaz propane, des sprays, des colles, de l'alcool pur, etc. Ces matériaux pourraient provoquer des explosions ;**

- **Ne pas conserver de médicaments ni du matériel de recherche dans le réfrigérateur.**

**Quand le matériel ayant besoin d'un contrôle strict des températures de conservation est conservé, il est possible qu'il se détériore ou bien une réaction incontrôlée pouvant entraîner des risques peut se produire ;**

- **Faire en sorte que les ouvertures de ventilation dans l'enveloppe de l'appareil ou dans la structure encastrée ne soient pas obstruées ;**
- **Ne pas placer d'objets et/ou de récipients remplis d'eau au-dessus de l'appareil électroménager ;**
- **Éviter d'effectuer des interventions sur ce réfrigérateur. Toute intervention doit être effectuée uniquement par du personnel technique spécialisé ;**
- **Cet appareil électroménager ne devra pas être destiné à des personnes (y compris des enfants) présentant des handicaps physiques, sensoriels, mentaux ou manquant d'expérience ou de connaissance en matière d'utilisation, sans la supervision de personnes qui aient lu le mode d'emploi et qui soient directement**



# responsables de leur sécurité.

## Pour leur sécurité, vérifier que les enfants ne jouent pas à proximité de l'appareil électroménager.

### Mise à la casse d'un appareil hors d'usage



Cet appareil est commercialisé en accord avec la directive européenne 2012/19/EU sur les déchets des équipements électriques et électroniques (DEEE).

Les déchets des équipements électriques et électroniques (DEEE) contiennent des substances polluantes (ce qui peut entraîner des conséquences négatives pour l'environnement) et des composants de base (qui peuvent être réutilisés). Il est important de traiter ce type de déchets de manière appropriée afin de pouvoir éliminer correctement tous les polluants et de recycler les matériaux.

Les particuliers peuvent jouer un rôle important en veillant à ce que les DEEE ne deviennent pas un problème environnemental. Il est essentiel de suivre quelques règles simples:

- Les DEEE ne doivent pas être traités comme les déchets ménagers;
- Les DEEE doivent être remis aux points de collecte enregistrés. Dans de nombreux pays, la collecte des produits gros électroménagers peut être effectuée à domicile.

Dans de nombreux pays, lorsque vous achetez un nouvel appareil, l'ancien peut être retourné au détaillant qui doit collecter gratuitement sur la base un contre un. L'équipement repris doit être équivalent ou bien avoir les mêmes fonctions que le produit acquis.

### Conformité

En utilisant le symbol  sur ce produit, nous déclarons sur notre propre responsabilité que ce produit est conforme à toutes les normes Européennes relatives à la sécurité, la santé et à l'environnement.

### Économies D'énergie

Pour accroître vos économies d'énergie, nous vous conseillons de prendre ces précautions :

- Installer l'appareil loin de toute source de chaleur et ne pas le placer en plein soleil, vérifier que la pièce soit bien aérée.
- Éviter de placer des aliments chauds à l'intérieur du réfrigéra- teur pour ne pas augmenter la température à l'intérieur ce qui entraînerait un fonctionnement continu du compresseur.
- Ne pas entasser trop d'aliments pour garantir une bonne circu- lation de l'air.
- Dégivrer l'appareil s'il y a de la glace (voir DÉGIVRAGE) pour faciliter la transmission du froid.
- En cas de panne de courant nous vous conseillons de ne pas ouvrir le réfrigérateur.
- Ouvrir et laisser les portes de l'appareil ouvertes le moins possible.
- Éviter de régler le thermostat sur des températures trop froides.
- Éliminer la poussière présente au dos de l'appareil (voir NE- TTOYAGE).

## Mesures de sécurité importantes

- Lisez toutes les instructions avant d'utiliser l'appareil.
- Ne permettez pas à vos enfants d'utiliser l'appareil pour jouer ou pour s'y installer.
- Ne nettoyez jamais l'appareil avec des liquides inflammables. Les gaz peuvent causer un incendie ou une explosion.
- Ne conservez ni n'utilisez de l'essence ou autre matériau inflammable à proximité d'un appareil, celui-ci ou un autre. Les gaz peuvent causer un incendie ou une explosion.

## INSTRUCTIONS D'INSTALLATION

### Avant d'utiliser la cave à vin

- Retirez l'emballage à l'intérieur et à l'extérieur de l'appareil, y compris la feuille de protection de la porte.
- Vérifiez que les composants suivants sont présents :
  - 3 étagères amovibles
  - 1 casier à bouteilles amovible
  - 1 notice d'utilisation
- Laissez reposer l'appareil en position debout pendant environ 2 heures avant de le raccorder au réseau d'électricité. Ceci réduit le risque d'une défaillance du système de réfrigération liée au déplacement
- Nettoyez l'intérieur de l'appareil à l'eau tiède et avec un chiffon doux.

### Installation de la cave à vin

- Placez votre cave à vin sur un sol suffisamment résistant que pour supporter l'appareil lorsqu'il est entièrement rempli. Vous pouvez utiliser les pieds réglables pour ajuster la position de l'appareil.

- Prévoyez 12.5 cm à l'arrière et sur les flancs de l'appareil de façon à garantir une circulation d'air suffisante pour le refroidissement du compresseur.
- N'exposez pas l'appareil au soleil ni à d'autres sources de chaleur (poêle, chauffage, radiateur...). Le rayonnement du soleil peut avoir un effet néfaste sur la couche de peinture acrylique et les sources de chaleur font augmenter la consommation d'électricité.  
Les températures très basses peuvent également être la cause d'un mauvais fonctionnement de l'appareil.
- Evitez de placer l'appareil dans un environnement humide. Trop d'humidité l'air accélérera la formation de givre sur l'évaporateur.
- Raccordez l'appareil à une prise de courant avec une bonne prise de terre. N'éliminez ou ne coupez jamais le fil de terre du cordon. Posez toutes vos questions concernant la mise à la terre à un électricien ou à un centre service agréé Hoover.

**Avertissement : une utilisation inappropriée de la prise de courant avec prise de terre comporte un risque de choc électrique. Si le cordon d'alimentation est endommagé, faites-le remplacer par un centre de service agréé Hoover.**

## INFORMATIONS IMPORTANTES

Ne conservez pas de nourriture dans le réfrigérateur à vin, car la température peut être insuffisante pour maintenir les aliments en état de fraîcheur. Comme conséquence naturelle de la condensation, des températures élevées au cours des mois d'été ou d'un environnement très humide, la porte vitrée peut s'embuer sur sa surface extérieure. Il vous suffira de l'essuyer.

## UTILISATION DE VOTRE CAVE À VIN

Il est recommandé d'installer votre cave à vin dans un espace dont la température moyenne se trouve entre 22°C et 25°C. Lorsque la température moyenne est inférieure ou supérieure à la température recommandée, la température à l'intérieur peut fluctuer.

Si l'éclairage intérieur reste allumé, la température dans la cave à vin sera plus élevée.

Température recommandée chaque vin :

Vins rouges :	15,5 °C - 18,5 °C
Vins secs/blancs :	10 °C - 15 °C
Vins mousseux :	7,2 °C - 9,5 °C
Vins rosés :	9,5 °C - 10,5 °C

Les températures peuvent varier selon l'emplacement des bouteilles (température plus froide en bas qu'en haut).

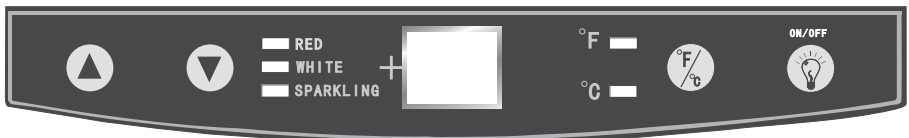

## Utilisation du thermostat

Vous pouvez régler la température souhaitée en appuyant sur les touches ▲ or ▼. Si la première fois vous appuyez sur les deux touches, la dernière température réglée s'affichera (la température pré-réglée à l'usine est de 50°F). La température augmente d'1°F ou d'1°C en appuyant sur la touche ▲ et diminuera au contraire d'1°F ou d'1°C en appuyant sur la touche ▼.

Si vous conservez principalement des vins rouges, nous vous recommandons un réglage de la température entre 15.5 et 18.5°C. Le voyant situé au dessus de l'inscription RED (Rouge) s'allumera alors en rouge.

Si vous conservez principalement des bouteilles de vin blanc, nous vous recommandons alors un réglage de la température entre 10 et 15°C. Le voyant situé au dessus de l'inscription WHITE (blanc) s'allumera alors en vert.

Si vous conservez principalement des bouteilles de vin pétillant, nous vous recommandons un réglage de la température entre 7.2 et 9.5°C. Le voyant situé au dessus de l'inscription SPARKLING (pétillant) s'allumera alors en orange.

Vous pouvez choisir un affichage en degrés Fahrenheit ou bien Celsius en appuyant sur la touche marquée F/C. Les degrés fahrenheit apparaissent sur le display en rouge suivis du signe °F et les degrés Celsius apparaissent sur le display en jaune suivis du signe °C.

Vous pouvez allumer ou éteindre l'éclairage intérieure en appuyant sur le bouton marqué ON/OFF.

## Etagères

Les étagères sont en acier chromé. Pour ranger des bouteilles de hauteurs différentes, déplacez-les plus haut ou plus bas en les extrayant

de leurs rails. Les étagères sont conçues pour le rangement d'un maximum de bouteilles.

### Casier à vin

Il y a un casier à bouteilles supplémentaire dans la partie inférieure de la cave qui peut contenir jusqu'à six bouteilles. Ce casier peut être retiré pour le nettoyage.

#### REMARQUE :

Lors de la première utilisation du produit, ou si vous rebranchez l'appareil après une longue période d'absence, il peut y avoir un écart de quelques degrés entre la température sélectionnée et celle affichée sur le display. Ce temps de latence est normal et après quelques heures de fonctionnl

**Il y a une différence de 4 °C à 6°C entre les étagères supérieures et inférieures de la cave à vin. Si vous avez réglé la cave pour du vin rouge et que vous désirez stocker une combinaison de vins rouges et blancs, placez le vin blanc dans la partie basse et le vin rouge dans la partie haute de l'appareil.**

## ENTRETIEN

### REPLACEMENT DE L'AMPOULE

#### **Éclairage LED (le cas échéant)**

Si l'appareil est équipé d'un éclairage à **LED**, s'adresser au service technique pour son remplacement.

Par rapport à une ampoule traditionnelle, les **LED** durent plus longtemps et sont écologiques.

Nettoyage de la cave à vin

- Débranchez la cave à vin et retirez les bouteilles.
- Nettoyez l'intérieur à l'eau tiède et une solution de bicarbonate de soude.  
La formule optimale est de deux cuillérées de bicarbonate par litre d'eau.
- Nettoyez les étagères avec un détergent doux.
- Nettoyez la surface extérieure du produit à l'eau et au détergent doux.
- Il peut s'avérer nécessaire d'essuyer régulièrement la partie inférieure du produit, car la cave à vin a été conçue pour retenir l'humidité et par conséquent la condensation peut s'accumuler à cet endroit.

### Entretien de votre réfrigérateur à vin

- Coupure de courant

La plupart des coupures de courant sont réparées en quelques heures et n'ont aucun effet sur la température de votre cave à vin à condition que vous réduisiez le nombre d'ouvertures de la porte au minimum. Lorsque le courant est coupé pendant une période plus longue, prenez les mesures adéquates pour protéger votre vin.

### Pendant les vacances

Lors d'une longue absence, retirez toutes les bouteilles, débranchez votre cave à vin, nettoyez-la et laissez la porte entrouverte afin d'éviter la formation éventuelle de condensation, de moisissures et d'odeurs.

### Problèmes fréquents

Vous pouvez résoudre par vous-même de nombreux problèmes du réfrigérateur et ainsi éviter d'appeler le centre de service. Essayez les suggestions suivantes pour vérifier si pouvez résoudre le problème par vous-même avant de faire appel au centre de service.

### Transporter la cave à vin

- Retirez toutes les bouteilles
- Scotchez soigneusement toutes les pièces amovibles à l'intérieur de la cave
- Rentrez les pieds réglables au maximum afin d'éviter tout dommage
- Fermez et scotchez soigneusement la porte
- Assurez-vous que la cave soit transportée à l'endroit en position verticale.

Vous pouvez résoudre facilement la plupart des problèmes classiques de la cave à vin, en vous économisant un appel au service après-vente.

PROBLEME	CAUSE POSSIBLE
La cave à vin ne fonctionne pas.	Non branchée. Disjoncteur sauté ou fusible grillé.
La cave ne refroidit pas suffisamment.	Vérifiez la position du thermostat. L'environnement extérieur nécessite un réglage plus fort. La porte est ouverte trop fréquemment. La porte n'est pas parfaitement fermée. Le joint de la porte n'est pas étanche. La cave à vin n'a pas assez d'espace autour d'elle pour bien se refroidir.
Le compresseur démarre et s'arrête fréquemment.	La température ambiante est plus élevée que la normale. Une grande quantité de bouteilles tièdes a été ajoutée. La porte est ouverte trop fréquemment. La porte n'est pas fermée hermétiquement.



	<p>La température n'est pas réglée correctement.  Le joint de la porte n'est pas étanche.  La cave à vin n'a pas assez d'espace autour d'elle pour bien se refroidir.</p>
L'éclairage ne fonctionne pas.	<p>Disjoncteur sauté ou fusible grillé.  La cave n'est pas branchée.  L'ampoule est grillée.  Le bouton de marche/arrêt est en position 'OFF'.</p>
Vibrations	<p>Vérifiez que la cave est bien stable avec les pieds réglables.</p>
La cave semble trop bruyante.	<p>Le bruit provient de la circulation du gaz réfrigérant et est normal.</p>

## Programme de chargement de bouteilles 40 bouteilles

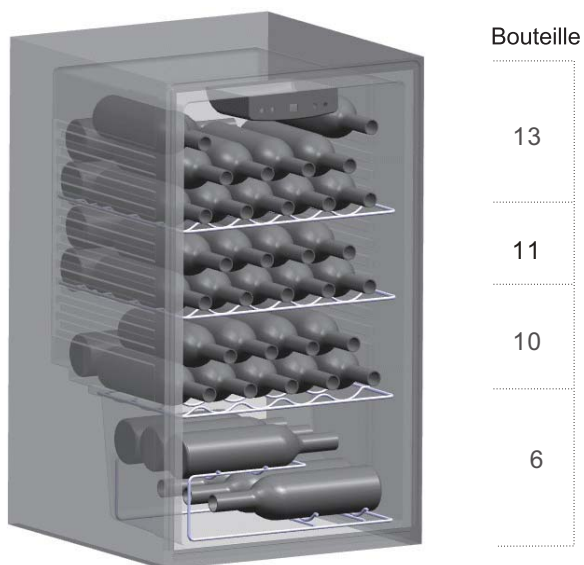

## Instructions pour le montage du régleur d'é cartement

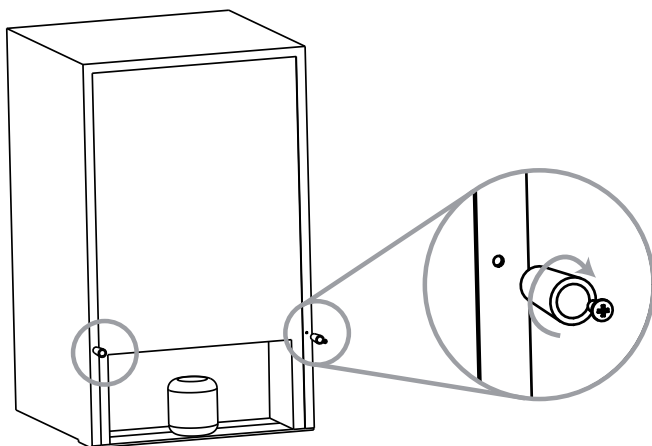

## BESTANDTEILE UND FUNKTIONEN

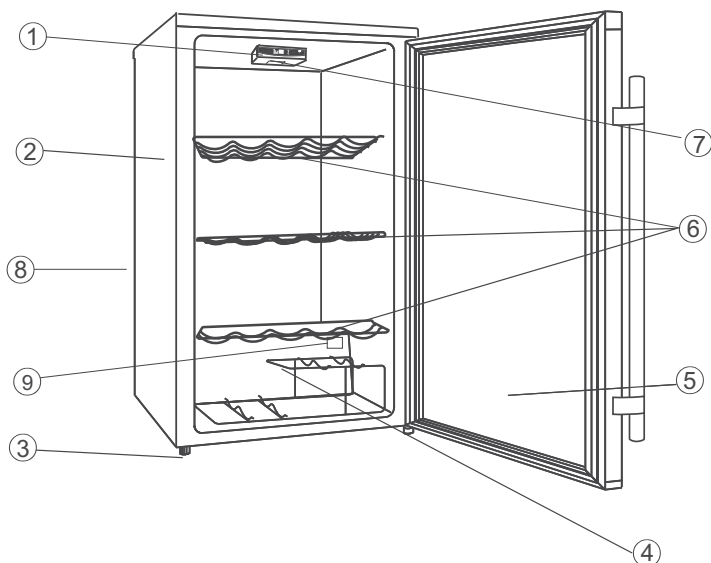

1. Anzeige und Schaltbrett
2. Gehäuse
3. Einstellfüße
4. Flaschenablage
5. Glastür
6. Verchromte Weinregale
7. Innenbeleuchtung
8. Elektrische Steuerung (Rückseite)
9. Temperatursonde

Wir danken Ihnen, dass Sie dieses Produkt gekauft haben.

Vor dem Gebrauch Ihres Kühlschranks lesen Sie bitte

diese Bedienungsanleitung aufmerksam durch, um seine Leistungen auf das Beste nutzen zu können.

Bewahren Sie die gesamte Dokumentation für den späteren Gebrauch oder weitere Besitzer auf.

Dieses Produkt ist nur für den Gebrauch im Haushalt oder ähnliche Verwendungen bestimmt, wie z. B.:

- den Küchenbereich für das Personal in Geschäften, Büros oder anderen Arbeitsumgebungen
- Betriebsgebäude, den Gebrauch durch Gäste in Hotels, Motels und anderen Wohnumgebungen
- in Bed and Breakfasts
- Catering-Dienste und ähnliche Verwendungen, die nicht dem Einzelhandel dienen.

Dieses Gerät ist ausschließlich zur Aufbewahrung von Lebensmitteln vorgesehen. Jeder andere Verwendungszweck ist als gefährlich zu betrachten. Der Hersteller haftet nicht für eventuelle Unterlassungen.

Wir empfehlen außerdem, die Garantiebedingungen zur Kenntnis zu nehmen.

## **SICHERHEITSHINWEISE**

**Der Kühlschrank enthält ein Kältegas (R600a: Isobutan) und Isoliertgas (Cyclopentan), die sehr umweltfreundlich jedoch entzündlich sind.**

**Es wird empfohlen, die folgenden Regeln zu beachten, um Gefahrensituationen für die eigene Person zu vermeiden:**

- Vor jeglichen Eingriffen das Versorgungskabel aus der Steckdose ziehen.**
- Das auf der Rückseite und im Inneren des Kühlschranks befindliche Kühlsystem enthält Kältemittel. Vermeiden Sie daher ein Beschädigen der Leitungen.**
- Sollte ein Verlust im Kühlsystem festgestellt werden, die Wandsteckdose nicht berühren und kein offenes Feuer verwenden. Öffnen Sie das Fenster und lüften Sie das Zimmer. Wenden Sie sich dann wegen der Reparatur an ein Kundendienstzentrum.**
- Keine Messer oder spitzen Gegenstände verwenden, um Frost oder Eis im Kühlschrank zu entfernen. Mit diesen Gegenständen kann der Kühlkreis beschädigt werden, dessen Leckagen Brände verursachen oder die Augen schädigen können.**

- . Elektrogeräte nicht an feuchten, fettigen oder staubigen Orten aufstellen noch diese direkter Sonneneinstrahlung oder Wasser aussetzen.
- . Das Elektrogerät nicht in der Nähe von Heizgeräten oder entzündlichen Materialien installieren.
- . Keine Verlängerungen oder Adapter verwenden.
- . Das Versorgungskabel nicht übermäßig ziehen oder biegen oder den Stecker mit nassen Händen berühren.
- . Den Stecker und/oder das Versorgungskabel nicht beschädigen, da dies Stromschläge oder Brände verursachen könnte.
- . Es wird empfohlen, den Stecker sauber zu halten. Eventuelle übermäßige Staubreste können Brände verursachen.
- . Keine mechanischen oder sonstige Gerät verwenden, um den Abtauvorgang zu beschleunigen.
- . Die Verwendung von offenem Feuer oder elektrischen Geräten wie Heizgeräten, Dampfreinigern, Kerzen, Petroleumlampen oder ähnlichem zum Beschleunigen des Abtauvorgangs unbedingt vermeidn.
- . Keine entzündlichen Sprays wie Lacksprays in der Nähe des Kühlschranks aufbewahren oder verwenden. Diese könnten Explosionen oder Brände verursachen.
- . Keine elektrischen Geräte im Inneren der Fächer zur Aufbewahrung der Lebensmittel verwenden, wenn diese nicht dem vom Hersteller empfohlenen Typ entsprechen.
- . Keine entzündlichen oder extrem flüchtigen Materialien wie Äther, Benzin, LPG, Propangas, Sprühflaschen, Klebstoffe, reinen Alkohol, etc. unterbringen oder aufbewahren. Diese Materialien könnten Explosionen verursachen.
- . Keine Arzneimittel oder Forschungsmaterialien im Kühlschrank aufbewahren.

**Wenn Material, das eine strenge Kontrolle der Lagertemperatur verlangt, aufbewahrt wird, kann dieses verderben oder eine unkontrollierte Reaktion eintreten, die Risiken mit sich bringen kann.**

- Die Belüftungsöffnungen in der Außenhülle des Geräts oder der Einbaustruktur nicht verdecken.**
- Keine mit Wasser gefüllten Gegenstände und/oder Behälter auf dem Elektrogerät abstellen. • Eingriffe auf diesem Kühlschrank vermeiden. Jegliche Eingriffe dürfen nur von spezialisiertem Fachpersonal ausgeführt werden.**
- Dieses Elektrogerät darf nicht von Personen (einschließlich Kindern) mit physischen, sensorischen oder mentalen Behinderungen oder mangelnder Erfahrung oder Kenntnis hinsichtlich des Gebrauchs bedient werden, außer sie werden von Personen beaufsichtigt, die die Bedienungsanleitung gelesen haben und direkt für ihre Sicherheit verantwortlich sind.**
- Vergewissern Sie sich, dass keine Kinder in der Nähe von Elektrogeräten spielen, um ihre Sicherheit zu gewährleisten.**

### **Entsorgung von Altgeräten**



Dieses Gerät ist entsprechend der europäischen Richtlinie 2012/19/EU als elektrisches / elektronisches Altgerät (WEEE) gekennzeichnet. Elektrische und elektronische Altgeräte enthalten vielfach noch wertvolle Materialien. Sie enthalten aber auch schädliche Stoffe, die für ihre Funktion und Sicherheit notwendig waren. Im Restmüll oder bei falscher Behandlung können diese der menschlichen Gesundheit und der Umwelt schaden. Es ist daher sehr wichtig, dass elektrische und elektronische Altgeräte (WEEE) einer speziellen Verwertung zugeführt werden, damit die schädlichen Stoffe ordnungsgemäß entfernt und entsorgt werden bzw. wertvolle Rohstoffe der Wiederverwertung zugeführt werden können.

Sie können mit der Beachtung der folgenden simplen Hinweise einen wichtigen Beitrag dazu leisten, dass elektrische und elektronische Altgeräte (WEEE) der menschlichen Gesundheit und der Umwelt nicht schaden:

- Elektrische- und elektronische Altgeräte (WEEE) sollten keinesfalls wie Rest- oder Haushaltsmüll behandelt werden.

- Nutzen Sie stattdessen die an Ihrem Wohnort eingerichteten kommunalen oder gewerblichen Sammelstellen zur Rückgabe und Verwertung elektrischer und elektronischer Altgeräte (WEEE). Informieren Sie sich, ob ggf. in Ihrem Land bzw. Ihrer Region für große/sperrige elektrische und elektronische Altgeräte (WEEE) eine Abholung angeboten wird. Sorgen Sie in jedem Falle dafür, dass Ihr Altgerät bis zum Abtransport kindersicher aufbewahrt wird.

In einigen Ländern sind Händler unterbestimmten Voraussetzungen beim Geräterneukauf auch zur Rücknahme des Altgerätes verpflichtet, wenn das Altgerät dem neuen Fabrikat in der Funktion entspricht.

## Konformität

Mit der Anbringung des  -Zeichens am Gerät zeigen wir an, dass wir sämtliche für dieses Produkt geltenden und notwendigen europäischen Sicherheits-, Gesundheits- und Umweltstandards einhalten und hierfür haftbar sind.

## Energieeinsparung

Für eine höhere Energieeinsparung empfehlen wir:

- Das Gerät von Wärmequellen entfernt und in einem gut belüfteten Raum zu installieren und keiner direkten Sonneneinstrahlung auszusetzen.
- Vermeiden Sie es, warme Lebensmittel in den Kühlschrank zu stellen, um die Innentemperatur nicht zu erhöhen und so einen kontinuierlichen Betrieb des Kompressors zu verursachen.
- Die Lebensmittel nicht zu eng übereinanderlegen, um eine korrekte Luftzirkulation zu garantieren.
- Das Gerät abtauen, sollte Eis vorhanden sein (siehe ABTAUEN), um die Kälteübertragung zu erleichtern.
- Bei Stromausfall ist es empfehlenswert, die Kühlschranktür geschlossen zu halten.
- Die Türen des Geräts so wenig wie möglich öffnen oder geöffnet lassen
- Vermeiden, den Thermostat auf zu niedrige Temperaturen einzustellen.
- Den Staub auf der Geräterückseite entfernen (siehe REINIGUNG).

## **Wichtige Sicherheitshinweise**

- Lesen Sie diese Anleitung aufmerksam durch, bevor Sie das Gerät in Betrieb nehmen.
- Ausgediente Geräte sind für Kinder immer eine Gefahrenquelle, selbst wenn sie "nur ein paar Tage in der Garage stehen". Deshalb gilt:
- **Wenn Sie Ihren alten Weinkühler entsorgen:**  
Entfernen Sie die Tür und lassen Sie die Regale im Geräteinneren, um zu vermeiden, dass Kinder hineinklettern können.
- Verhindern Sie, dass Kinder mit dem Gerät spielen oder hineinklettern.
- Reinigen Sie das Gerät niemals mit entzündlichen Flüssigkeiten. Die daraus steigenden Dämpfe könnten einen Brand oder gar eine Explosion verursachen.
- Lagern Sie oder verwenden Sie kein Benzin und keine anderen entzündlichen Stoffe oder Flüssigkeiten in der Nähe dieses oder anderer Geräte. Die Dämpfe könnten Feuer fangen oder eine Explosion verursachen.

## **INSTALLATIONSANWEISUNGEN**

### **Vor der ersten Inbetriebnahme**

- Entfernen Sie die äußeren und inneren Verpackungsteile, einschließlich des Schaumstoffschutzes auf der Tür.
- Prüfen Sie nach, ob folgendes Zubehör mitgeliefert wurde:
  - 3 Ausziehgitter
  - 1 Flaschenablage
  - 1 Bedienungsanleitung
- Bevor Sie das Gerät an die Stromversorgung anschließen, lassen Sie es mindestens 2 Stunden stehen. Dadurch wird gewährleistet, dass das Kühlsystem nach den Erschütterungen des Transportes sich stabilisieren kann und einwandfrei funktioniert.
- Reinigen Sie die Innenflächen mit lauwarmem Wasser und einem weichen Lappen.

### **Installation des Weinkühlers**

- Stellen Sie das Gerät an eine Stelle, die in der Lage ist, das Gewicht des voll beladenen Gerätes zu tragen. Richten Sie den Kühlschrank mit Hilfe der einstellbaren Vorderfüße waagrecht aus.
- Berücksichtigen Sie an Rückseite und Seitenwänden des Gerätes einen Abstand von mind. 12 cm, damit die Luftzirkulation gewährleistet ist.
- Stellen Sie das Gerät so auf, dass es vor direkter Sonneneinstrahlung sowie anderer Wärmequellen (Heizung, Ofen, Herd usw.) geschützt ist. Das Sonnenlicht könnte die Acrylverkleidung beschädigen, und Wärmequellen erhöhen den Stromverbrauch. Auch zu niedrige Umgebungstemperaturen sind für die richtige Funktion des Gerätes nicht zuträglich.
- Vermeiden Sie es, das Gerät in Feuchträumen aufzustellen. Eine zu hohe Luftfeuchtigkeit begünstigt die Frostbildung auf dem Verdampfer.



- Schließen Sie das Gerät ausschließlich an eine ordnungsgemäß geerdete Steckdose an. Auf keinen Fall dürfen Sie Veränderungen am Stecker des Netzkabels vornehmen. Für alle den Stromanschluss und/oder die Erdung betreffenden Fragen wenden Sie sich an einen qualifizierten Elektrofachmann oder an den autorisierten Werkskundendienst.

**ACHTUNG: Ein unzulässiger Gebrauch des gerdeten Steckers kann einen elektrischen Stromschlag zur Folge haben. Sollte das Netzkabel beschädigt sein, lassen sie es durch den zuständigen autorisierten Werkskundendienst austauschen.**

## TÜRANSCHLAGWECHSEL

Der Türanschlag Ihres Weinkühlers kann beliebig nach rechts oder nach links ausgerichtet werden. Werksseitig wird das Gerät mit Rechtsanschlag geliefert. Sollten Sie den Türanschlag wechseln wollen, gehen Sie wie folgt vor:

### HINWEIS:

**Bevor Sie den Türanschlagwechsel vornehmen, trennen Sie das Gerät von der Stromversorgung. Alle Teile, die Sie entfernen, müssen für die Montage auf der anderen Türseite aufbewahrt werden.**

Werksseitig sind die Türscharniere Ihres Weinkühlers auf der rechten Seite des Gehäuses montiert. Zum Türanschlagwechsel gehen Sie wie folgt vor:

1. Entfernen Sie zuerst die obere Scharnierabdeckung (6)
2. Schrauben Sie die beiden Schrauben (1), welche das obere Scharnier (5) befestigen, vom Rahmen ab und nehmen Sie das obere Scharnier (5) ab.
3. Heben Sie die Tür und legen Sie sie auf eine weiche Unterlage.
4. Entfernen Sie die zwei Befestigungsschrauben (10) des Griffs (11) und montieren Sie ihn auf der anderen Seite.
5. Entfernen Sie die zwei Befestigungsschrauben (8) des unteren Scharniers (2) und nehmen Sie auch den unteren Scharnier (2) ab.
6. Entfernen Sie den linken Fuß (4) und versetzen Sie ihn an die andere Seite.
7. Versetzen Sie die Abdeckung der Öffnungen (7) an die rechte Seite.
8. Bevor Sie das untere Scharnier (2) wieder montieren, entfernen Sie den Scharnierstift (9) und drehen Sie das untere Scharnier (2) um. Montieren Sie dann das untere Scharnier an der linken Seite des unteren Rahmens mit den beiden Schrauben (8)
9. Befestigen Sie den Scharnierstift (9) am unteren Scharnier (2).
10. Montieren Sie die Tür wieder an ihren Platz und achten sie darauf, dass sie auf dem Scharnier (2) sitzt
11. Halten Sie die Tür geschlossen und befestigen Sie dabei das obere Scharnier (5) am oberen Rahmen mit den Schrauben (1). Bitte denken Sie daran, die beiden Schrauben (1) erst dann festzuziehen, wenn die Tür mit der Arbeitsplatte bündig ist.
12. Bringen Sie die Abdeckung des oberen Scharniers (6) auf das Scharnier an.

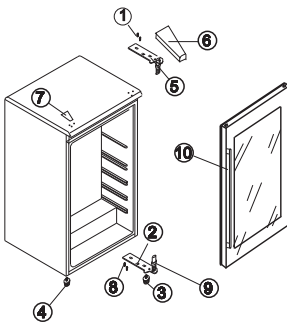

FIGURE 1

Türöffnung linke Seite

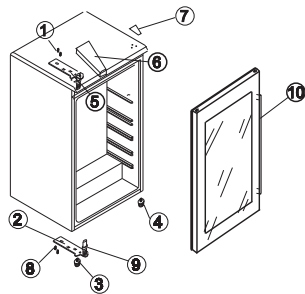

FIGURE 2

Türöffnung rechte Seite

## WICHTIGE SICHERHEITSVORKEHRUNGEN

Lagern Sie keine Lebensmittel in Ihrem Weinkühler: Die Innentemperatur könnte nicht ausreichend kalt sein, um ein Verderben der Speisen zu verhindern. Als natürliche Folge der Kondensation könnte das Türglas in den warmen Sommermonaten oder bei hoher Luftfeuchtigkeit von außen beschlagen. Wischen Sie das Türglas einfach mit einem Tuch ab.

## BEDIENUNGSANLEITUNG

Wir empfehlen Ihnen, den Weinkühler an einem Ort aufzustellen, dessen Raumtemperatur zwischen 22° und 25°C beträgt. Sollte die Umgebungstemperatur höher oder niedriger sein, kann dies zu Temperaturschwankungen im Geräteinneren führen.

Wenn die Innenbeleuchtung eingeschaltet bleibt, wird die Temperatur im Weinkühler höher sein.

Empfohlene Lagertemperaturen:

Rotwein:	15,5° - 18,5°C
Trockener Weißwein	10° - 15°C
Schaumwein/Sekt	7,2° - 9,5°C
Rosé	9,5° - 10,5°C

Die oben angegebenen Temperaturen können variieren, je nachdem, ob die Innenbeleuchtung ein oder aus ist, oder ob die Flaschen im oberen oder im mittleren/unteren Bereich des Kühlschranks gelagert sind.

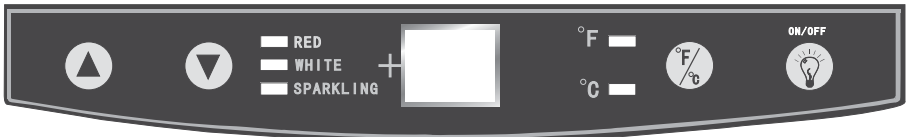

## BEDIENELEMENTE - TEMPERATUR EINSTELLEN

Stellen Sie die gewünschte Temperatur durch Drücken der Tasten  $\triangle$  bzw.  $\nabla$  ein. Wenn Sie diese Tasten zum ersten Mal drücken, erscheint im Display die Temperatur, die ursprünglich eingestellt wurde (werksseitig ist eine Temperatur von 10°C voreingestellt). Die Temperatur erhöht sich um je 1°C bei jedem Drücken der Taste  $\triangle$  bzw. senkt sich um je 1°C bei jedem Drücken der Taste  $\nabla$ .

Wenn Sie vorwiegend Rotwein lagern, stellen Sie die Temperatur mit den beiden Tasten zwischen 15,5°C und 18,5°C ein. Die Anzeige "RED" wird rot aufleuchten.

Wenn Sie vorwiegend Weißwein lagern, muss die Temperatur zwischen 10°C und 15°C eingestellt werden. Die Led-Anzeige "WHITE" leuchtet grün auf.

Wird vorwiegend Sekt oder Schaumwein gelagert, ist eine Temperatureinstellung zwischen 7,2°C und 9,5°C zu empfehlen. Die LED-Anzeige "SPARKLING" leuchtet bernsteinfarben auf.

Sie können die Temperaturanzeige in Fahrenheit oder Celsius wählen. Hierzu drücken Sie die Taste F/C. Fahreheit-Grade werden rot angezeigt und erscheinen im Display mit °F; Celsius-Grade dagegen werden gelb angezeigt und erscheinen im Display mit der Angabe °C.

Die Innenbeleuchtung kann durch Drücken der Taste ON/OFF ein- bzw. ausgeschaltet werden.

## **Die Weinregale**

Die Regale sind verchromt. Um Flaschen unterschiedlicher Größen lagern zu können, können die Regale durch Herausziehen aus den Schienen nach oben oder nach unten verlegt werden. Die Regale sind für die Aufnahme der größtmöglichen Anzahl von Flaschen ausgelegt.

## **Flaschenablage**

Im unteren Bereich des Kühlschranks gibt es einen zusätzlichen Flaschenhalter, in dem bis zu 6 Weinflaschen gelagert werden können. Diese Ablage kann zu Reinigungszwecken aus dem Kühlschrank herausgenommen werden.

### **HINWEIS:**

**Wenn Sie den Weinkühler erstmalig oder nach längerem Stillstand in Betrieb nehmen, kann ein Temperaturunterschied von einigen Graden zwischen der eingestellten und der angezeigten Temperatur der LED-Lampen bestehen. Das ist völlig normal und hängt mit der nötigen Laufzeit zusammen, bis das Gerät seine volle Kühlleistung erreicht. Nach wenigen Stunden Betrieb wird sich alles wieder normalisieren.**

**Der Temperaturunterschied zwischen dem oberen und dem unteren Weinregal des Weinkühlers beträgt ca. 4-6°C. Wenn Sie den Weinkühler für die Lagerung von Rotweinen eingestellt haben, möchten jedoch eine Mischung aus Rot- und Weißweinen lagern, sollten Sie die Weißweinflaschen in die unteren Regale, die Rotweine dagegen in die oberen Regale einordnen.**

## **WARTUNG UND PFLEGE**

### **INNENLAMPE WECHSELN**

#### **LED-Beleuchtung (wo vorhanden)**

Ist das Gerät mit **LED**-Leuchten ausgestattet, wenden Sie sich im Fall des Ersetzens an den technischen Kundendienst.

**LED** halten im Vergleich zu herkömmlichen Glühbirnen länger und sind umweltfreundlicher.

#### **Reinigung**

- Ziehen sie den Netzstecker und entfernen Sie alle Flaschen.
- Waschen Sie das Geräteinnere mit einer Lösung aus warmem Wasser und Natronlauge im Verhältnis von ca. 2 EL Natron in einem Liter Wasser.
- Reinigen Sie die Regale und den Flaschenahliter mit einem milden Reiniger.
- Das Außengehäuse des Weinkühlers braucht nur mit Wasser und einem milden Reinigungsmittel gewaschen zu werden.
- Da der Weinkühler so konzipiert ist, dass die Luftfeuchtigkeit im Innenraum festgehalten wird, kann sie u.U. am Boden kondensieren, so dass es ab und an auch nötig werden kann, den Boden des Innenraums zu wischen.

#### **Wartung**

- Stromausfall

Die meisten Stromausfälle werden innerhalb weniger Stunden behoben und beeinträchtigen nicht die Temperatur des Weinkühlers, wenn Sie das Öffnen der Tür auf ein Minimum reduzieren. Sollte einmal ein längerer Stromausfall vorkommen, sollten Sie Maßnahmen zum Schutz des Kühlschrankinhalts ergreifen.

#### **Lange Betriebspause**

Wenn Sie das Gerät für eine längere Zeit nicht benutzen, ziehen Sie den Netzstecker aus der Wandsteckdose, entfernen Sie alle Flaschen und reinigen Sie das Gerät. Lassen Sie die Tür leicht geöffnet, damit keine Feuchtigkeit, Schimmel oder Gerüche sich bilden können.

#### **Weinkühler transportieren**

- Entfernen Sie alle Flaschen
- Befestigen Sie mit Klebeband alle beweglichen Teile im Innenraum.
- Drehen Sie die Nivellierfüße bis zum Anschlag, um Schäden vorzubeugen.
- Halten Sie die Tür mit Klebeband geschlossen.
- Achten Sie darauf, dass der Weinkühler aufrecht transportiert wird.

## Problemlösung

Sollten Ihnen beim Betrieb des Gerätes einmal Unregelmäßigkeiten auffallen, lesen Sie bitte zunächst die nachfolgenden Anweisungen sorgfältig durch, bevor Sie den Kundendienst anrufen. Viele Symptome lassen sich selbst beheben.

### FEHLERSUCHE

<b>STÖRUNG</b>	<b>MÖGLICHE URSACHE</b>
Der Weinkühler funktioniert nicht.	Der Stecker ist nicht in der Steckdose. Die Sicherung ist herausgesprungen.
Die Temperatur im Weinkühler ist zu hoch.	Prüfen Sie die Temperatureinstellung. Die Außentemperatur kann evtl. eine höhere Einstellung erfordern. Die Tür wurde zu oft geöffnet. Die Tür ist nicht richtig geschlossen. Die Türdichtung liegt nicht richtig an. Das Gerät hat nicht die erforderlichen Abstände.
Der Kompressor schaltet sich häufig an und ab.	Die Raumtemperatur ist höher als normal. Eine größere Menge Flaschen wurde in den Kühl-schrank gegeben. Die Tür wurde zu oft geöffnet. Die Tür ist nicht richtig geschlossen. Die Temperatur ist nicht richtig eingestellt. Die Türdichtung liegt nicht richtig an. Das Gerät hat nicht die erforderlichen Abstände.
Die Beleuchtung funktioniert nicht.	Die Sicherung ist herausgesprungen. Der Stecker ist nicht in der Steckdose. Die Glühbirne ist verbrannt (siehe Kapitel "Wartung" um sie zu ersetzen). Der Schalter steht auf OFF.

Vibrationen.	Prüfen Sie, ob der Weinkühler nivelliert ist.
Der Geräuschpegel erscheint zu hoch.	Die Geräusche werden durch das Fließen der Kühlflüssigkeit erzeugt. Das ist völlig normal. Gurgelgeräusche werden durch die Kühlflüssigkeit im Kühlkreislauf erzeugt, was ebenfalls normal ist. Die Expansion und Kontraktion der Innenwände kann u.U. Knack- oder Knallgeräusche verursachen. Der Weinkühler ist nicht waagrecht nivelliert.
Die Tür schließt nicht richtig	Der Weinkühler ist nicht waagrecht nivelliert. Der Türanschlag wurde gewechselt und die Tür nicht richtig montiert. Die Türdichtung ist verschmutzt. Die Regale liegen nicht richtig.

### Technische Daten:

Für nähere Informationen vergleichen Sie bitte das Matrikelschild an der Rückseite des Gerätes. Wir behalten uns vor, technische Eigenschaften aus Gründen der Produktverbesserung ohne vorheriges Ankündigen zu verändern.

### KUNDENDIENST

**Im Servicefall wenden Sie sich bitte an unseren autorisierten Werkskundendienst. Bitte wählen Sie für Deutschland aus dem Festnetz die bundesweit einheitliche Service-Nummer 01805-62 55 62 (0,14 Euro/Min, Stand Januar 2007), die Sie automatisch mit dem zuständigen Werkskundendienst in Ihrer Nähe verbindet.**

**Für Österreich wählen Sie bitte aus dem Festnetz die Service-Nummer 0820-220 224 (0,15 Euro/Min, Stand Januar 2007).**

**Für die Schweiz wählen Sie die Service-Nummer 0848-780780.**

# Beladeschema für Weinflaschen

40 Flaschen



Flasche

13

11

10

6

# Montageanweisung für Abstandhalter

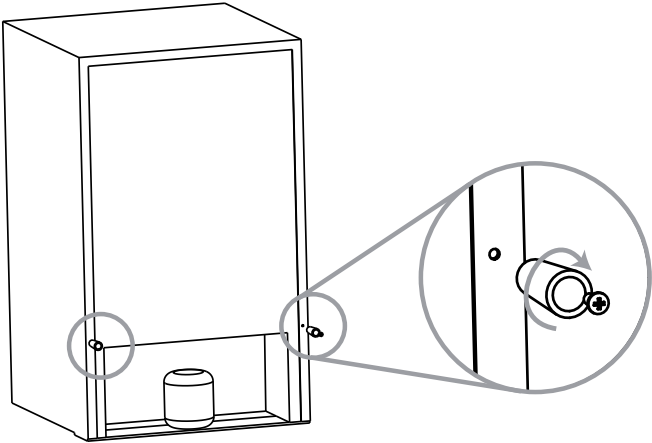

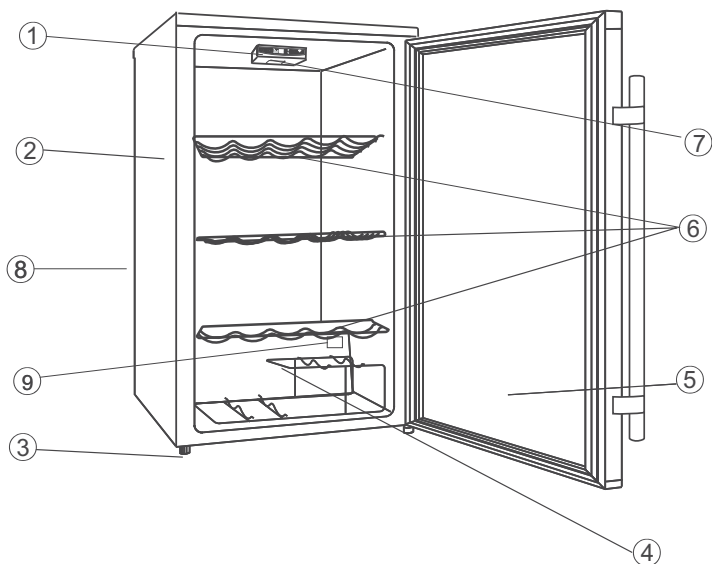

**COMPONENTI E CARATTERISTICHE**

- 1. Pannello e display operativo**
- 2. Vano**
- 3. Gamba di livellamento**
- 4. Porta-vini**
- 5. Portello in vetro**
- 6. Ripiani cromati**
- 7. Luce interna**
- 8. Impianto elettrico (sul retro)**
- 9. Sensore temperatura**

Vi ringraziamo per avere acquistato questo prodotto.

Prima di utilizzare il vostro frigorifero, leggete per favore con attenzione questo manuale di istruzioni, in modo da sfruttare al massimo le sue prestazioni.

Conservare tutta la documentazione per l'uso successivo o per altri proprietari.

Il presente prodotto è destinato al solo uso domestico o applicazioni simili quali:

la zona cucina destinata al personale di negozi, uffici e altri ambienti lavorativi

-le fattorie,dai clienti negli alberghi, nei motel e in altri ambienti di tipo residenziale

i bed and breakfast

i servizi catering e applicazioni simili non per la vendita al dettaglio. Questo apparecchio dovrà essere destinato solo alla conservazione degli alimenti, ogni altro uso è da considerarsi pericoloso e il

costruttore non é responsabile di eventuali omissioni.

Si consiglia inoltre di prendere visione delle condizioni di garanzia.

## **INFORMAZIONI SULLA SICUREZZA**

**Il frigorifero contiene un gas refrigerante (R600a: isobutano) e gas di isolamento (ciclopentano), ad alta compatibilità con l'ambiente che tuttavia sono infiammabili.**

**Si consiglia di seguire le seguenti regole per evitare situazioni di pericolo per la propria persona:**

**Prima di qualsiasi operazione scollegare il cavo di alimentazione dalla presa di corrente.**

**Il sistema di refrigerazione situato dietro e all'interno del frigorifero contiene refrigerante. Evitare pertanto di danneggiare i tubi.**

**Se nel sistema di refrigerazione si nota una perdita, non toccare la presa a parete e non utilizzare fiamme aperte. Aprire la finestra e lasciare entrare l'aria nella**

**stanza. Rivolgersi quindi a un centro di assistenza per richiedere la riparazione.**

**Non raschiare con un coltello o oggetto acuminato per eliminare la brina o il ghiaccio presente. Con questi si può danneggiare il circuito refrigerante, la cui fuoriuscita può causare un incendio o danneggiare gli occhi.**

**Non installare l'elettrodomestico in luoghi umidi, unti o polverosi né esporlo alla luce diretta del sole e all'acqua.**

**Non installare l'elettrodomestico vicino a stufette o materiali infiammabili.**

**Non utilizzare prolunghe o adattatori.**

**Non tirare né piegare eccessivamente il cavo di alimentazione o toccare la spina con le mani bagnate.**

**Non danneggiare la spina e/o il cavo di alimentazione, questo potrebbe causare scosse elettriche o incendi.**

**Si consiglia di tenere pulita la spina, eventuali residui eccessivi di polvere sulla spina possono essere causa di incendio.**

**Non utilizzare dispositivi meccanici o altri apparecchi per accelerare il processo di sbrinamento.**

**Evitare assolutamente l'uso di fiamma aperta o di apparecchi elettrici, come apparecchi di riscaldamento, pulitrici a vapore, candele, lampade a petrolio e simili per accelerare la fase di sbrinamento.**

**Non utilizzare o conservare spray infiammabili, come vernici spray vicino al frigorifero. Potrebbero causare esplosioni o incendi.**

**Non usare apparecchi elettrici all'interno degli scomparti per la conservazione dei cibi, se questi non sono del tipo raccomandato dal costruttore.**

**Non riporre o conservare materiali infiammabili e altamente volatili come etere, benzina, GPL, gas propano, bombolette spray, collanti, alcool puro, ecc. Questi materiali potrebbero provocare esplosioni.**

**Non conservare medicine o materiali di ricerca nel frigorifero. Quando il materiale che necessita di un controllo rigido delle temperature di conservazione viene conservato, è possibile che si deteriori o si può**

**verificare una reazione incontrollata che può provocare rischi.**

**Mantenere libere da ostruzioni le aperture di ventilazione nell'involucro dell'apparecchio o nella struttura ad incasso.**

**Non collocare oggetti e/o recipienti pieni d'acqua sopra l'elettrodomestico,**

**Evitate di effettuare interventi su questo frigorifero. Ogni intervento deve essere eseguito solo da personale tecnico specializzato.**

**Questo elettrodomestico non dovrà essere destinato a persone (compresi bambini) con handicap fisici, sensoriali, mentali, o mancanti di esperienza o conoscenza d'uso, senza la supervisione di persone che abbiano preso visione delle istruzioni d'uso e che siano direttamente responsabili della loro sicurezza.**

**Accertarsi che i bambini non giochino vicino all'elettrodomestico per preservare la loro sicurezza.**

## Smaltimento apparecchio fuori uso



Questo elettrodomestico è marcato conformemente alla Direttiva Europea 2012/19/UE sui Rifiuti da Apparecchiature Elettriche ed Elettroniche (RAEE).

I RAEE contengono sia sostanze inquinanti (che possono avere un impatto negativo sull'ambiente) sia materie prime (che possono essere riutilizzate). E' perciò necessario sottoporre i RAEE ad apposite operazioni di trattamento, per rimuovere e smaltire in modo sicuro le sostanze inquinanti ed estrarre e riciclare le materie prime.

Ogni cittadino può giocare un ruolo decisivo nell'assicurare che i RAEE non diventino un problema ambientale; basta seguire qualche semplice regola:

- i RAEE non vanno mai buttati nella spazzatura indifferenziata;
- i RAEE devono essere consegnati ai Centri di Raccolta (chiamati anche isole ecologiche, riciclerie, piattaforme ecologiche ...) allestiti dai Comuni o dalle Società di igiene urbana; in molte località viene anche effettuato il servizio di ritiro a domicilio dei RAEE ingombranti.

In molte nazioni, quando si acquista una nuova apparecchiatura, si può consegnare il RAEE al negoziante, che è tenuto a ritirarlo gratuitamente (ritiro "uno contro uno") a patto che il nuovo apparecchio sia dello stesso tipo e svolga le stesse funzioni di quello reso.

## Conformità

Apponendo la marcatura  su questo prodotto, dichiariamo, sotto la nostra responsabilità, di ottemperare a tutti i requisiti relativi alla tutela di sicurezza, salute e ambiente previsti dalla legislazione europea in essere per questo prodotto.

## Risparmio Energetico

Per un migliore risparmio energetico vi suggeriamo di:

- Installare l'apparecchio lontano da fonti di calore e non esporlo alla luce solare diretta e in un locale ben aerato.
- Evitare di inserire cibi caldi all'interno del frigorifero per non aumentare la temperatura interna e quindi un funzionamento continuo del compressore.
- Non stipare eccessivamente gli alimenti per garantire una corretta circolazione dell'aria.
- Sbrinare l'apparecchio nel caso vi fosse del ghiaccio (vedi SBRINAMENTO) per facilitare la trasmissione del freddo.

In caso di mancata energia elettrica è consigliabile non aprire la porta del frigorifero.

- Aprire o tenere aperte le porte dell'apparecchio il meno possibile
- Evitare di regolare il termostato su temperature troppo fredde.
- Eliminare la polvere presente sul retro dell'apparecchio (vedi PULIZIA).

#### Avvertenze importanti sulla sicurezza

- Leggere attentamente tutte le istruzioni prima di usare l'unità.
- Il frigorifero presenta rischi di intrappolamento e soffocamento per i bambini. La conservazione di apparecchiature elettriche inutilizzate può presentare pericoli anche se tali apparecchiature vengono lasciate incustodite per qualche giorno.
- Prima di smaltire la cantinetta:  
rimuovere lo sportello senza estrarre i ripiani, per evitare che i bambini possano arrampicarsi all'interno.
- Non permettere a bambini di usare, giocare o entrare all'interno dell'unità.
- Non pulire mai l'unità con liquidi infiammabili. I fumi rilasciati da queste sostanze possono provocare incendi o esplosioni.
- Non conservare benzina o altri liquidi/vapori infiammabili vicino al frigorifero o ad altre unità simili. I fumi rilasciati a queste sostanze possono provocare incendi o esplosioni.

#### ISTRUZIONI DI INSTALLAZIONE

##### Prima di usare la cantinetta

- Rimuovere il materiale di imballaggio esterno ed interno comprese le imbottiture protettive applicate ai pannelli dello sportello.
- Verificare che siano presenti i seguenti componenti:
  - 3 ripiani estraibili
  - 1 porta-vini
  - 1 manuale d'uso
- Prima di collegare l'unità alla rete elettrica, collocarla in verticale e lasciarla in questa posizione per circa 2 ore, per limitare il rischio di malfunzionamenti dovuti alla movimentazione in fase di trasporto.
- Pulire le superfici interne con un panno morbido e acqua tiepida.

##### Installazione della cantinetta

- Installare l'unità su una superficie in grado di sostenere il peso dell'unità a pieno carico. Per allineare l'unità, regolare le gambe sul lato anteriore.
- Lasciare 5 pollici (12,5 cm) di spazio tra il retro e i lati dell'unità per consentire una corretta circolazione dell'aria di raffreddamento del compressore.
- Non installare l'unità alla luce diretta del sole o in prossimità di fonti di calore (stufe, termosifoni, radiatori, ecc.). La luce diretta del sole può danneggiare il rivestimento in acrilico, mentre la presenza di fonti di calore può aumentare i consumi elettrici. Temperature ambientali troppo basse possono influire sul funzionamento corretto dell'unità.
- Non collocare l'unità in aree troppo umide. Una percentuale di umidità eccessiva nell'aria accelera la formazione di ghiaccio sull'evaporatore.
- Collegare la spina elettrica del frigorifero a una presa a muro dedicata con un'ideale messa a terra. Non tagliare o rimuovere per nessun motivo il terzo polo (di terra) sul cavo di alimentazione. In caso di dubbi o domande sull'alimentazione o la messa a terra, rivolgersi direttamente a un elettricista certificato o un centro di assistenza autorizzato Hoover.

Un uso improprio della spina con messa a terra può provocare scosse elettriche. Rivolgersi a un centro di assistenza autorizzato Hoover per richiedere la sostituzione del cavo di alimentazione, se danneggiato.

## **AVVERTENZE IMPORTANTI**

Non utilizzare la cantinetta per la conservazione di alimenti perché la temperatura potrebbe non essere sufficiente a prevenire possibili perdite. Se si nota la formazione di condensa sullo sportello in vetro, soprattutto nei mesi estivi o in presenza di valori di umidità molto elevati, è possibile rimuoverla semplicemente con un panno.

## **USO DELLA CANTINETTA**

È generalmente consigliabile installare la cantinetta in aree in cui la temperatura ambientale è compresa tra 22 e 25°C. Una temperatura ambientale maggiore o inferiore a quella consigliata può provocare oscillazioni nella temperatura interna.

La luce interna può aumentare la temperatura interna della cantinetta, se lasciata accesa.

Temperature consigliate per la conservazione dei vini

Vini rossi: 15,5-18,5°C

Vini secchi/bianchi 10-15°C





Vini frizzanti 7,2-9,5°C

Vini rosé 9,5-10,5°C

Le temperature indicate possono variare leggermente, a seconda del fatto che la luce interna sia accesa o spenta o del fatto che le bottiglie vengano collocate nello scomparto inferiore/centrale.



## **USO DEI PULSANTI SUL PANNELLO DEL DISPLAY**

Per impostare la temperatura desiderata, è sufficiente premere il pulsante  o . Quando si premono i due pulsanti per la prima volta, il LED mostra la temperatura originale impostata in precedenza (la temperatura preimpostata in fabbrica è 50°F) . Per incrementare la temperatura di 1°F o 1°C, premere una volta , per ridurla premere una volta .

Se si prevede di conservare soprattutto vini rossi, è necessario impostare una temperatura compresa tra 15,5 e 18,5°C e verificare che il LED vicino all'indicazione "ROSSO" diventi rosso.

Se si prevede di conservare soprattutto vini bianchi, è necessario impostare una temperatura compresa tra 10 e 15°C e verificare che la spia ROSSA accanto all'indicazione "BIANCO" diventi verde.

Se si prevede di conservare soprattutto vini frizzanti, è necessario impostare una temperatura compresa tra 7,2 e 9,5°C e verificare che il LED accanto all'indicazione "FRIZZANTE" diventi giallo.

Per passare dalla visualizzazione in gradi Fahrenheit a quella in centigradi, premere il pulsante F/C. L'indicatore dei gradi Fahrenheit viene visualizzato in rosso nella schermata F, mentre quello dei gradi centigradi viene visualizzato in giallo nella schermata C.

Per accendere o spegnere la luce interna, premere il pulsante con il simbolo ON/OFF.

## **Ripiani**

I ripiani sono cromati. Per configurare lo spazio in base alle dimensioni delle bottiglie, è possibile spostare i ripiani verso l'alto o il basso, estraendoli semplicemente dalla guida. I ripiani sono studiati per contenere il numero massimo di bottiglie.

## **Porta - vini**

Nella sezione inferiore è presente anche un porta-vini che può contenere un massimo di 6 bottiglie di vino e che può essere rimosso per la pulizia.

## **NOTA**

Quando si utilizza la cantinetta la prima volta o lo si riaccende dopo un lungo periodo di inutilizzo, è possibile che ci sia una leggera differenza tra la temperatura selezionata e quella indicata dal LED. Questa condizione è normale e dipende dall'intervallo di tempo necessario per l'attivazione. La temperatura torna normale dopo qualche ora di funzionamento.

Inoltre, tra i ripiani superiori e inferiori c'è una differenza di temperatura di 4-6°C. Quindi, se la temperatura della cantinetta è stata impostata su quella consigliata per i vini rossi, la temperatura visualizzata è pari a 16°C e si desidera conservare sia vini bianchi che rossi, è necessario collocare i vini bianchi sui ripiani inferiori e quelli rossi su quelli superiori.

## **CURA E MANUTENZIONE**

### **SOSTITUZIONE DELLA LAMPADINA**

#### **Illuminazione LED (Dove presente)**

Se il prodotto è dotato di luci a **LED** rivolgersi al Servizio Assistenza tecnica in caso di sostituzione.

Rispetto alla lampadina tradizionale i **LED** durano più a lungo e rispettano l'ambiente.

#### **Pulizia della cantinetta**

- Scollegare il frigorifero per vini dalla rete elettrica e rimuovere le bottiglie.
- Lavare l'interno del frigorifero con acqua calda e una soluzione di bicarbonato di sodio. Diluire circa 2 cucchiaini da tavola di bicarbonato di sodio in un quarto di litro di acqua.
- Lavare i ripiani e i vassoi con un detergente neutro.
- Pulire l'esterno del frigorifero per vini con un detergente neutro e acqua calda.
- Ad intervalli regolari è necessario anche pulire la sezione inferiore dell'area di conservazione poiché il frigorifero per vini tende a trattenere l'umidità ed è possibile quindi che in questo punto si formi condensa.

#### **Manutenzione della cantinetta**

- Interruzione dell'alimentazione  
Nella maggior parte dei casi l'alimentazione viene ripristinata nel giro di qualche ora, quindi un'eventuale interruzione dell'alimentazione non ha alcun effetto sulla temperatura del frigorifero, soprattutto se si evita di aprire lo sportello troppo spesso. Tuttavia, se si prevede che l'interruzione nell'alimentazione possa durare qualche ora, è necessario prendere adeguate misure per proteggere il contenuto.

#### **Assenze**

Se si prevede di non usare il frigorifero per vini per lunghi periodi di tempo, rimuovere tutte le bottiglie, scollegare il frigorifero dalla rete elettrica, pulirlo e lasciare lo sportello leggermente aperto per prevenire la formazione di condensa, muffa o odori sgradevoli.

#### **Spostamento della cantinetta**

- Rimuovere tutte le bottiglie.
- Fissare con del nastro tutte le parti interne del frigorifero che possono spostarsi.
- Riavvitare le viti di livellamento nella base per evitare di danneggiare il frigorifero.
- Chiudere gli sportelli e bloccarli con del nastro.
- Trasportare sempre il frigorifero in posizione verticale.



## Risoluzione dei problemi

La maggior parte dei problemi del frigorifero per vini possono essere risolti direttamente senza rivolgersi a un centro di assistenza. Provare a leggere e a seguire le istruzioni riportate di seguito prima di rivolgersi a un centro di assistenza.

### GUIDA ALLA RISOLUZIONE DEI PROBLEMI

PROBLEMA	CAUSA PROBABILE
Il frigorifero per vini non funziona	Il frigorifero non è collegato alla rete elettrica. Interruttore automatico scattato o fusibile bruciato.
La temperatura del frigorifero per vini non è abbastanza bassa.	Controllare la temperatura impostata. Aumentare l'impostazione se le condizioni dell'ambiente esterno lo richiedono. Lo sportello viene aperto troppo frequentemente. Lo sportello non è chiuso correttamente. La guarnizione dello sportello non garantisce una buona tenuta. Non è stato lasciato spazio sufficiente intorno al frigorifero.
Il compressore si accende e si spegne spesso	La temperatura ambiente è più alta del normale. Si è inserito un numero eccessivo di bottiglie di vino caldo nel frigorifero per vini. Lo sportello viene aperto troppo frequentemente. Lo sportello non è chiuso correttamente. La temperatura impostata non è corretta. La guarnizione dello sportello non garantisce una buona tenuta. Non è stato lasciato spazio sufficiente intorno al frigorifero.
La luce interna non funziona.	Interruttore automatico scattato o fusibile bruciato. Il frigorifero per vini è scollegato dalla rete elettrica. La lampadina si è bruciata. Per informazioni su come sostituire la lampadina, vedere la sezione relativa alla manutenzione. L'interruttore principale è in posizione "OFF".
Vibrazioni.	Verificare che il frigorifero sia allineato.
Il frigorifero per vini sembra molto rumoroso.	Il rumore può derivare dal flusso di refrigerante, che rappresenta una condizione normale. Al termine di ciascun ciclo è normalmente sentire un gorgoglio, che dipende dal flusso di refrigerante all'interno del frigorifero per vini. La contrazione e la dilatazione delle pareti interne può provocare rumori simili a scoppietti. Il frigorifero per vini non è allineato.
Lo sportello non si chiude correttamente.	Il frigorifero per vini non è allineato. Gli sportelli sono stati invertiti, ma montati in modo errato. La guarnizione è secca. I ripiani non sono posizionati correttamente.

### Dati tecnici

Per informazioni sui dati tecnici, vedere la targhetta sul retro del frigorifero per vini. I dati tecnici possono essere modificati senza preavviso a seguito delle migliorie apportate al prodotto.

## Schema carico bottiglie

40 bottiglie



Bottiglia

13

11

10

6

## Istruzioni di montaggio per il distanziale

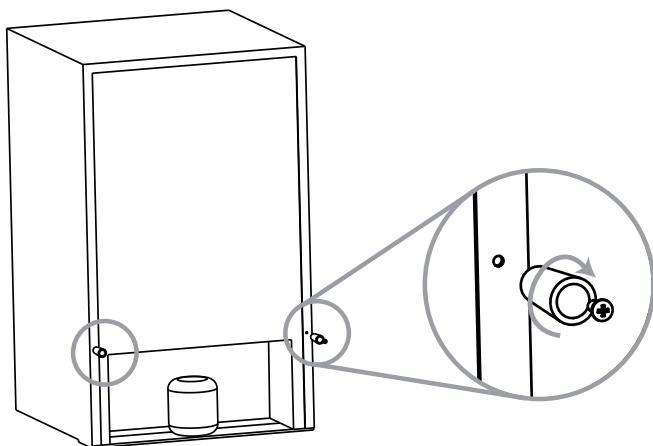

## BRUKERVEILEDNING

En del av feilene som kan oppstå, kan du løse uten å måtte ta kontakt med service. Prøv forslagene nedenfor for å se om du kan løse problemene før du tilkaller service.

## FEILSØKING

PROBLEM	MULIG ÅRSAK
Vinskapet virker ikke.	Overbelastningsbryteren er løst ut eller sikringen er gått. Er ikke koblet til.
Vinskapet er ikke kaldt nok.	Vinskapet har ikke god nok lufting. Dørpakningen er ikke skikkelig tett. Døren er ikke skikkelig lukket. Døren åpnes for ofte. Omgivelsene kan gjøre det nødvendig med høyere innstilling. Kontroller temperaturinnstillingen.
Kompressoren slår seg ofte av og på.	Vinskapet har ikke god nok lufting. Dørpakningen er ikke skikkelig tett. Temperaturinnstillingen er ikke riktig. Døren er ikke skikkelig lukket. Døren åpnes for ofte. Det er satt inn mange flasker med varm vin. Romtemperaturen er høyere enn normalt.
Lyset virker ikke.	Bryteren står på "OFF". LED-pæren er gått (se vedlikeholdsavsnittet for utskifting av pæren). Ledningen er ikke satt i. Overbelastningsbryteren er løst ut, eller sikringen er gått.

## Driftspanel og display

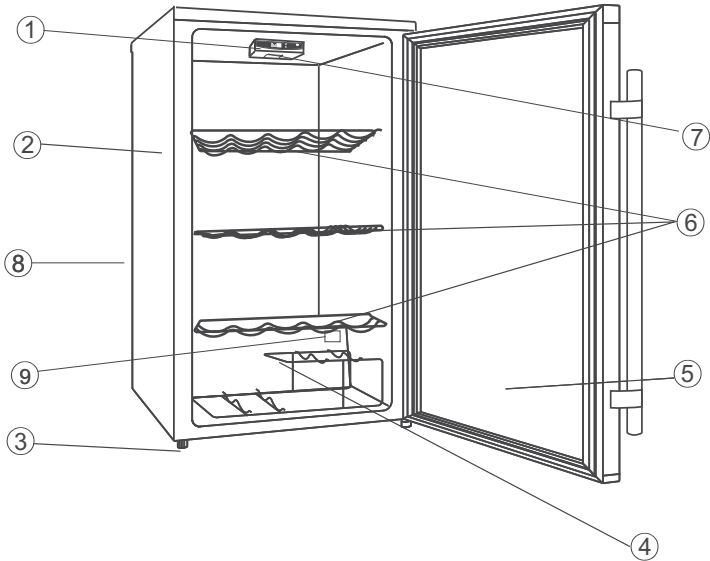

1. Kabinett
2. Justeringsfot
3. Vinstativ
4. Glassdør
5. Hyller i krom
6. Innvendig lampe
7. Elektrisk kontrollenhet (på baksiden)
8. Temperatursensor

Takk for at du kjøpte dette produktet.

Før du bruker kjøleskapet, bør du lese denne bruksanvisningen nøye for å maksimere ytelsen. Oppbevar all dokumentasjon for senere bruk eller andre eiere. Dette produktet er utelukkende beregnet for hjemmebruk eller lignende bruksområder som:

- personalkjøkkenet i butikker, kontorer og i andre arbeidsmiljøer
- på gårder, med klientell av hoteller, moteller og andre miljøer av en boligtype
- på bed & breakfast (B & B)
- For cateringtjenester og lignende bruksområder som ikke er for detaljsalg.

Dette apparatet må kun brukes til formål for oppbevaring av mat, enhver annen bruk anses som farlig, og produsenten vil ikke være ansvarlig for eventuelle utelatelser. Dessuten anbefales det at du merker deg garantibetingelsene.

## **SIKKERHETSINFORMASJON**

**Kjøleskapet inneholder en kjølegass (R600a: isobuten) og isolerende gass (cyklopentan), med høy kompatibilitet med omgivelsene, som er lett antennelig.**

**Vi anbefaler at du følger følgende regler for å unngå situasjoner som er farlige for deg:**

- Før du utfører en operasjon, trekk ut strømledningen fra stikkontakten.
- Kjølesystemet som er plassert bak og inne i apparatet inneholder kuldemedium. Du må derfor unngå å skade rørene.
- Hvis det oppdages en lekkasje i kjølesystemet, ikke rør stikkontakten og ikke bruk åpen ild. Åpne vinduet og slipp

- frisk luft inn i rommet. Ring deretter et servicesenter for å be om reparasjon.
- Ikke skrap med en kniv eller en skarp gjenstand for å fjerne rim eller is som oppstår. Disse kan skade kjølekretsen, og slippe ut gass som kan føre til brann eller føre til øyeskade.
  - Ikke monter apparatet i miljøer som er fuktige, oljete eller støvete, det må heller ikke utsettes for direkte sollys og vann.
  - Ikke monter apparatet i nærheten av varmeovner eller brennbare materialer.
  - Ikke bruk skjøteledninger eller adaptere.
  - Ikke dra eller brett strømledningen for hardt eller ta på støpselet med våte hender.
  - Ikke ødelegg støpselet og / eller strømledningen; dette kan føre til elektrisk støt eller brann.
  - Det anbefales å holde pluggen ren, for mye støv på pluggen kan føre til brann.
  - Ikke bruk mekaniske enheter eller annet utstyr for å fremskynde avrimingen.
  - Unngå all bruk av åpen flamme eller elektrisk utstyr som ovner, damprensere, stearinlys, oljelamper og lignende for å fremskynde avrimingsfasen.
  - Ikke bruk eller oppbevar brennbare sprayer, for eksempel spraymaling, i

- nærheten av apparatet, da det kan føre til eksplosjon eller brann.
- Ikke bruk elektriske apparater inne i oppbevaringsrommet for mat, med mindre de er av en type som anbefales av produsenten.
  - Ikke plasser eller oppbevar brennbare og svært flyktige materialer som eter, bensin, LPG, propangass, aerosol-spraybokser, lim, ren alkohol, etc. Disse materialene kan føre til eksplosjon.
  - Ikke oppbevar medisin eller forskningsmaterialer i apparatet. Når materialer som krever en streng kontroll av lagringstemperaturer skal lagres, kan det hende at det forringes, eller at det forekommer en ukontrollert reaksjon som kan være farlige.
  - Sørg for at ventilasjonsåpningene i apparatets kabinett eller i den innebygde strukturen er åpne.
  - Ikke plasser gjenstander og / eller beholdere fylt med vann på toppen av apparatet.
  - Ikke utfør reparasjoner på dette apparatet. Alle inngrep må utføres utelukkende av kvalifisert personell.
  - Dette apparatet kan brukes av barn fra 8

**år og oppover, personer med redusert fysisk, sensorisk eller mental evne, eller mangel på erfaring og kunnskap, hvis de har fått tilstrekkelig veiledning eller instruksjoner i sikker bruk av apparatet, og forstår risikoen ved bruk.**

**Barn bør ikke leke med apparatet.**

**Rengjøring og vedlikehold må ikke gjøres av barn uten tilsyn.**

### **AVHENDING AV BRUKTE KJØKKENAPPARATER**



Dette produktet er merket i samsvar med det europeiske 2012/19/EU-direktivet om avfallshåndtering for elektriske og elektroniske produkter («Avfall fra elektrisk og elektronisk utstyr» (WEEE)).

Avfall fra elektrisk og elektronisk utstyr (WEEE) omfatter både forurensende stoffer (som kan skape negative konsekvenser for miljøet) og grunnleggende komponenter (som kan resirkuleres). Det er viktig at avfall fra elektrisk og elektronisk utstyr (WEEE) underlegges spesifikk behandling, for å fjerne og avhende alle forurensende materialer riktig, og gjenvinne og resirkulere alle materialer. Individuer kan spille en viktig rolle når det kommer til å sikre at avfall fra elektrisk og elektronisk utstyr (WEEE) ikke blir et miljøproblem. Det er helt essensielt å følge noen grunnleggende regler:

- Avfall fra elektrisk og elektronisk utstyr (WEEE) skal ikke behandles som husholdningsavfall.
- Avfall fra elektrisk og elektronisk utstyr (WEEE) skal leveres inn til hensiktsmessige innsamlingspunkter som eies av kommunen eller av registrerte firmaer. I mange land finnes det hjemmehenting for store artikler med avfall fra elektrisk og elektronisk utstyr (WEEE).

I mange land vil gamle apparater returneres til forhandleren når du kjøper en ny, og forhandleren er forpliktet til å samle slike inn gratis på en-til-en basis, så lenge apparatet er av lik type og har samme funksjoner som det leverte utstyret.

### **Samsvar**

Ved å plassere  -merket på dette produktet bekrefter vi at det er i samsvar med alle relevante europeiske krav til helse- miljø og sikkerhet som er lovbestemt for dette produktet.



## Energisparing

Før bedre energisparing, anbefaler vi følgende:

Installer kjøleskapet unna varmekilder og direkte sollys, og i et rom med god ventilasjon.

Unngå å sette varm mat inn i kjøleskapet for å unngå innvendig temperaturøkning og dermed tvinge kompressoren til sammenhengende drift.

Ikke plasser for mye mat i kjøleskapet for å sikre god luftsirkulasjon.

Avrim kjøleskapet hvis det oppstår is for å hjelpe overføringen av kulde.

Ved strømbrudd anbefales det at døren på kjøleskapet holdes lukket.

Åpne eller holde dørene på kjøleskapet åpne så lite som mulig.

Unngå å stille temperaturen på termostaten for lavt.

Fjern støv som befinner seg på baksiden av skapet.

Les instruksjonene før du tar i bruk vinskabet .

Det forekommer fremdeles ulykker der barn stenges inne og kveles i apparater som ikke er i bruk. Slike apparater er fremdeles farlige – selv om de "bare skal stå i garasjen et par dager".

Før du kaster det gamle vinskabet:

Ta av døren og la hyllene sitte i for å forhindre at barn kan krype inn i skapet.

Ikke la barn betjene skapet, leke med det eller krype inn i det.

Ikke rengjør skapets deler med brennbare væsker. Dampen kan utgjøre brannfare eller forårsake eksplosjon.

Ikke oppbevar bensin eller andre brennbare damper og væsker i nærheten av dette eller andre apparater. Dampen kan forårsake brann eller eksplosjon.

## INSTALLERINGSINSTRUKSER

Før bruk

Fjern innvendig og utvendig emballasje samt beskyttende skum på dørpanelet.

Kontroller at følgende deler er inkludert:

3 uttrekkbare hyller

1 vinstativ

1 brukerveiledning

La apparatet stå oppreist i 2 timer før det kobles til en stikkontakt. Dette vil redusere muligheten for feil i kjølesystemet etter transporten.

Rengjør innvendige flater med lunkent vann og en myk klut.

### Installere vinskabet

Plasser skabet på et gulv som er sterkt nok til å tåle vekten av skabet når det er fullt. Juster føttene foran på skabet slik at det står i vater. La det være ca. 10 cm plass rundt skabet slik at det er nok luftsirkulasjon til å avkjøle kompressoren. Unngå at skabet plasseres i direkte sollys eller i nærheten av varmekilder (komfyr, varmeovn, radiator osv.). Direkte sollys kan skade lakken, og varmekilder kan føre til økt strømforbruk. Ekstremt kalde temperaturer kan gjøre at skabet ikke virker som det skal.

Unngå å plassere skabet i et fuktig rom. For høy luftfuktighet fører til at det dannes rim på kjøleelementet.

## STELL OG VEDLIKEHOLD

### SKIFTE LYSPÆREN

#### LED-LAMPER

Hvis dette produktet er utstyrt med LED-LAMPER, ta kontakt med teknisk hjelpeservice hvis de må skiftes.

Sammenlignet med vanlige lyspærer varer LED-lampene lengre, og er miljøvennlige.

### Rengjøre vinskabet

Trekk ut støpselet og ta ut flaskene. Vask skabet innvendig med varmt vann som er tilsatt natron. Bruk to spiseskjeer natron per liter vann.

Vask hyller og stativ med et mildt rengjøringsmiddel. Vask utsiden av skabet med varmt vann og et mildt rengjøringsmiddel. Av og til må du kanskje tørke ut av bunnen av skabet ettersom skabet er utformet for å holde på fuktighet og dette kan føre til kondens.

### Vedlikehold av vinskabet

## Strømbrudd

Feilen utbedres som oftest i løpet av et par timer og vil mest sannsynlig ikke virke inn på temperaturen i vinskabet hvis ikke døren åpnes for ofte. Hvis strømbruddet er langvarig, bør du oppbevare innholdet et annet sted.

## Ferie

Når du er lenge borte, bør du ta ut alle flaskene, ta ut støpselet, rengjøre skapet og la døren stå på gløtt for å unngå at det dannes kondens, mugg eller ubehagelig lukt i skapet.

## Flytte vinskabet

- Ta ut alle flaskene.
- Fest alle løse deler i skapet med teip.
- Skru opp føttene for å unngå at de blir skadet.
- Teip igjen døren.
- Pass på at vinskabet er i stående stilling under transporten.

Hvis du oppbevarer mest rødvin, anbefales det at du stiller temperaturen til mellom 15,5–18,5 °C ved å trykke på de to knappene over. LED-lampen ved siden av "RED" lyser rødt.

Hvis du lagrer mest hvitvin, bør temperaturen stilles til 10–15 °C, og LED-lampen ved siden av "WHITE" lyser grønt. Hvis du lagrer mest musserende viner, bør temperaturen stilles til 7,2–9,5 °C, og LED-lampen ved siden av "SPARKLING" lyser gult.

Du kan velge å vise gradene i Fahrenheit eller Celsius ved å trykke på knappen som er merket med F/C. Grader i Fahrenheit vises med rødt i displayet merket med F, og grader i Celsius vises med gult i displayet merket med C. Du kan slå lyset i vinskabet på eller av ved å trykke på knappen som er merket med ON/OFF.

## Hyller

Hyllene er krombelagt. De kan tilpasses flasker i ulike størrelser ved at du flytter dem opp eller ned ved å trekke dem ut av sporene. Hyllene er utformet for oppbevaring av det maksimale antall flasker som er oppgitt.

## Vinstativ

Det finnes også et vinstativ nederst i skapet hvor du kan oppbevare inntil seks vinflasker. Stativet kan tas ut ved rengjøring.

## NB:

Første gang du bruker vinskabet, eller hvis du slår det på etter at det har vært avslått i lengre tid, kan det være en liten forskjell mellom temperaturen du har valgt, og den som er angitt i LCD-displayet. Dette skyldes tiden vinskabet har vært slått av og er helt normalt. Når vinskabet er vært i gang et par timer, virker temperaturinnstillingen som normalt igjen.

Temperaturen i topp- og bunnhyllene varierer med 4–6 grader. Hvis du har stilt inn skapet for rødvin og 16 °C og du ønsker å ha både rødvin og hvitvin i skapet, bør du plassere hvitvinsflaskene i de nederste hyllene og rødvinen i de øverste.

Skapet må kobles til en jordet stikkontakt. Jordingskabelen må ikke kuttes eller fjernes. Spørsmål om strøm og jording bør rettes til en sertifisert elektriker eller et autorisert Kelvinator-servicesenter.

Uriktig bruk av den jordede ledningen kan forårsake elektrisk støt. Hvis ledningen blir skadet, må den byttes ut av et autorisert Kelvinator-servicesenter.

## VIKTIGE FORHOLDSREGLER

Ikke oppbevar mat i vinskabet da temperaturen kanskje ikke er lav nok til å forhindre at maten blir dårlig. På grunn av kondens som oppstår naturlig om sommeren eller ved høy luftfuktighet, kan det dannes dugg på utsiden av glassdøren som lett kan tørkes bort.

## BETJENE VINSKAPET

Vi anbefaler at du plasserer vinskabet på et sted hvor temperaturen er mellom 22–25 grader. Ved høyere eller lavere romtemperatur kan temperaturen i skabet svinge.

Hvis lyset i skabet står på hele tiden, vil temperaturen stige.

Anbefalte temperaturer for kjøling av vin

Rødvin: 15,5–18,5 °C

Tørre/hvite viner 10–15 °C

Musserende vin 7,2–9,5 °C

Rosévin 9,5–10,5 °C

Temperaturene ovenfor kan variere avhengig om lyset i skabet står på eller om flaskene er plassert i midten eller nederst i skabet.



## BRUKE KNAPPENE PÅ DISPLAYPANELET:

Du kan stille temperaturen ved å trykke på knappen eller

. Første gang du trykker på disse to knappene, vil displayet vise de opprinnelige temperaturene som ble innstilt på et tidligere tidspunkt (den forhåndsinnstilte temperaturen er 50 °F (10 °C). Temperaturen du ønsker å angi, vil øke med 1 grad når du trykker én gang på, og synke med 1 grad når du trykker på.

Vibrasjoner	Kontroller at vinskabet står i vater.
Vinskabet bråker mye.	Vinskabet står ikke i vater. Når skapets innvendige vegger trekker seg sammen og utvides, vil det avgi litt lyd. Etter kjølesyklusen høres kanskje en klukkelyd som forårsakes av kjølevæsken i vinskabet. Raslelyden kan komme fra kjølevæsken, som er helt normalt.
Døren lukkes ikke skikkelig.	Hyllene er ikke riktig plassert. Dørpakningen er skitten. Døren er snudd og er ikke riktig festet. Vinskabet står ikke i vater.

Tekniske spesifikasjoner:

Hvis du ønsker detaljerte spesifikasjoner, kan du se merkeplaten som er plassert på baksiden av vinskabet.

## innlegging av flasker

40 flasker



flasker

13

11

10

6

## montering av avstandsstykke

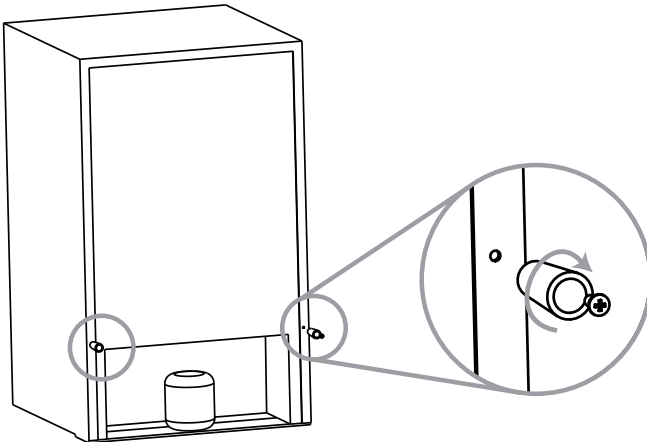

## PLAATS VAN DE ONDERDELEN

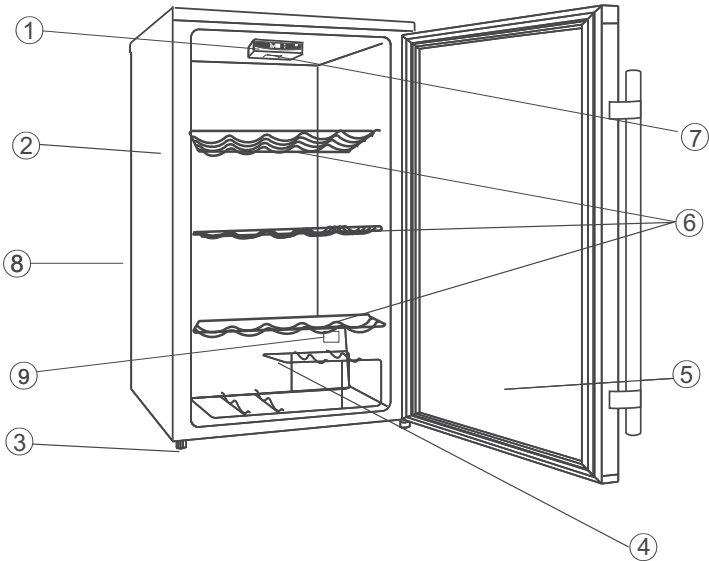

1. Afleesscherf en bedieningspaneel
2. Kast
3. Stelvoetje
4. Wijnrek
5. Glazen deur
6. Verchroomde legplanken
7. Verlichting
8. Elektrisch regelsysteem (aan de achterkant)
9. Temperatuursensor



Hartelijk dank voor de aankoop van dit product.

Lees deze handleiding aandachtig voordat u uw koelkast in gebruik neemt, om de prestaties te maximaliseren.

Bewaar alle documentatie voor later gebruik of voor andere eigenaren.

Dit product is uitsluitend bedoeld voor huishoudelijk gebruik of vergelijkbare toepassingen, zoals:

- De keuken voor het personeel in winkels, kantoren en andere werkomgevingen
- Op boerderijen, door klanten van hotels, motels en andere omgevingen van een woon-type
- Bij bed & breakfasts (B & B)

- Voor catering en soortgelijke toepassingen, niet voor de verkoop.

Dit apparaat mag alleen worden gebruikt voor opslag van voedsel, ieder ander gebruik wordt als gevaarlijk beschouwd en stelt de fabrikant niet verantwoordelijk voor eventuele vergetelheden.

Ook is het raadzaam dat u kennis van de garantievoorwaarden neemt.

## VEILIGHEIDSINFORMATIE

**De koelkast bevat een koelgas (R600a: isobutaan) en isolerend gas (cyclopentaan), met hoge milieuvriendelijkheid, die echter ontvlambaar zijn.**

**Wij raden u aan de volgende regels te volgen om zo gevaarlijke situaties te voorkomen:**

- . **Voordat u enige actie onderneemt, haalt u het netsnoer uit het stopcontact.**
- . **Het koelsysteem achter en in de koelkast bevat koelmiddel. Vermijd daarom schade aan de buizen.**
- . **Als in het koelsysteem een lek wordt opgemerkt, raak de achterwand niet aan en gebruik geen open vlammen. Open het venster en verlucht de kamer. Bel vervolgens een service center voor herstelling.**
- . **Niet schrapen met een mes of een scherp voorwerp om rijp of ijs die zich voordoet te verwijderen. Hiermee kan het koelcircuit worden beschadigd, het koelmiddel kan brand veroorzaken of schade aan uw ogen berokkenen.**
- . **Plaats het apparaat niet in een vochtige, vette of stoffige plaats, stel het ook niet bloot aan direct zonlicht en water.**
- . **Installeer het apparaat niet bij de verwarming of brandbare materialen.**
- . **Gebruik geen verlengsnoeren of adapters.**

- . Vermijd hard trekken of vouwen van het netsnoer en raak de stekker nooit aan met natte handen.
- . Beschadiging van de stekker en / of het netsnoer, kan leiden tot elektrische schokken of brand.
- . Het wordt aanbevolen om de stekker schoon te houden, elke overtollig restje op de stekker kan brand veroorzaken.
- . Gebruik geen mechanische apparaten of andere apparatuur om het ontdooiproces te versnellen.
- . Vermijd absoluut het gebruik van open vuur of elektrische apparatuur, zoals kachels, stoomreinigers, kaarsen, olielampen en dergelijke, om sneller te laten ontdooien.
- . Gebruik of bewaar geen ontvlambare sprays, zoals verf, in de buurt van de koelkast. Dit kan leiden tot een explosie of brand.
- . Gebruik geen elektrische apparaten in de voedsel opbergvakken, tenzij ze van het type zijn dat wordt aanbevolen door de fabrikant.
- . Plaats of bewaar geen ontvlambare en zeer vluchtige stoffen zoals ether, benzine, LPG, propaan gas, spuitbussen, lijmen, zuivere alcohol, enz. Deze materialen kunnen een explosie veroorzaken.
- . Bewaar geen geneesmiddelen of onderzoeksmaterialen in de koelkast. Wanneer het materiaal, dat een strikte controle van opslag temperaturen vereist, wordt opgeslagen, is het mogelijk dat het een slechte of een ongecontroleerde reactie veroorzaakt.
- . Houd de ventilatie-openingen in het apparaat of in de ingebouwde structuur, vrij van obstakels.
- . Plaats geen voorwerpen en / of containers gevuld met water op de bovenkant van het apparaat.
- . Voer geen reparaties aan de koelkast. Alle interventies moeten worden uitgevoerd uitsluitend door gekwalificeerd personeel.
- . Dit apparaat mag niet gebruikt worden door personen (inclusief kinderen) met fysieke, sensorische of mentale handicaps, of een gebrek aan ervaring of kennis van het

**gebruik, zonder toezicht van personen die de instructies hebben gelezen voor gebruik en die direct verantwoordelijk is voor hun veiligheid.**  
**Zorg ervoor dat kinderen niet in de buurt spelen van het apparaat om hun veiligheid te bewaren.**



Dit apparaat is voorzien van het merkteken volgens de Europese richtlijn 2012/19/EU inzake Afgedankte elektrische en elektronische apparaten (AEEA). AEEA bevat zowel verontreinigende stoffen (die negatieve gevolgen voor het milieu kunnen veroorzaken) en basiscomponenten (die kunnen worden hergebruikt).

Het is belangrijk AEEA te onderwerpen aan specifieke behandelingen, teneinde afval en alle verontreinigende stoffen op een correcte wijze te verwijderen en alle andere materialen te hergebruiken en recycleren. Individuen kunnen een belangrijke rol spelen bij de garantie dat AEEA geen milieu-issue wordt; het is essentieel om een aantal basisregels te volgen:

- AEEA mag niet worden behandeld als huishoudelijk afval;
- AEEA moet worden overgedragen aan de desbetreffende inzamelpunten beheerd door de gemeente of door geregistreerde bedrijven. In veel landen, voor grote AEEA, kan thuisophaling aanwezig zijn.

In veel landen, als u een nieuw apparaat koopt, kunnen de oude worden teruggegeven aan de dealer die het kosteloos moet afhalen op een één-op-één-basis, zolang het apparaat een gelijkwaardig type betreft en dezelfde functies heeft als de geleverde apparatuur.

Door het plaatsen van de **CE** markering op dit product, verklaren wij, op onze eigen verantwoordelijkheid, alle Europese veiligheids-, gezondheids- en milieu-eisen na te leven opgesteld in de regelgeving geldig voor dit product.

## 9bYf[ ]YVYgdUf]b[ '

Voor een grotere energiebesparing adviseren we het volgende: Plaats het apparaat niet in de buurt van warmtebronnen en niet op een plaats waar het blootstaat aan direct zonlicht, in een goed geventileerd dak. Zet geen heet voedsel in de koelkast, want dan zou de binnentemperatuur stijgen en de compressor continu blijven werken. Zet niet te veel voedsel in het apparaat, want er moet voldoende lucht kunnen circuleren. Ontdooi het apparaat als er zich ijs gevormd heeft, om de koudeoverdracht te bevorderen. Als de stroom uitvalt, is het raadzaam de koelkastdeur gesloten te houden. Open de deuren van het apparaat zo min mogelijk en doe ze zo snel mogelijk weer dicht. Stel de temperaturen niet te laag in. Verwijder het stof van de achterkant van het apparaat

## **Belangrijke veiligheidsvoorschriften**

- Lees de handleiding voordat u dit product gebruikt.
- Voorkom dat kinderen zich per ongeluk kunnen opsluiten en daardoor stikken. Dat gevaar bestaat bij afgedankte of achtergelaten koelkasten... zelfs als ze "maar een paar dagen in de schuur staan."
- **Handel als volgt voordat u de wijnkoeler afdankt:**  
verwijder de deur, maar laat de legplanken zitten zodat kinderen zich niet gemakkelijk in de kast kunnen verbergen.
- Laat nooit kinderen dit apparaat gebruiken, er mee spelen of er inkruipen.
- Maak de onderdelen van dit apparaat nooit schoon met brandbare stoffen. Vluchtige dampen kunnen brand of een explosie veroorzaken.
- Bewaar nooit benzine of een andere brandbare damp of vloeistof in de buurt van dit apparaat of van een ander apparaat. Vluchtige dampen kunnen brand of een explosie veroorzaken.

## **INSTALLATIE-INSTRUCTIES**

### **Vorbereidingen voor gebruik van de wijnkoeler**

- Verwijder al het verpakkingsmateriaal dat in en om de koeler zit, inclusief het piepschuim dat de deurpanelen beschermt.
- Controleer of de volgende onderdelen zijn meegeleverd:
  - 3 uitschuifbare legplanken
  - 1 wijnrek
  - 1 gebruiksaanwijzing
- Laat dit apparaat circa 2 uur lang rechtop staan voordat u de stekker in het stopcontact steekt. Dit verkleint de kans op storingen in het koelsysteem vanwege schokken tijdens het transport.

- Maak met lauw water en een zachte doek de binnenkant schoon.

### **De wijnkoeler installeren**

- Zet dit apparaat op een vloer met voldoende draagkracht voor een volledig gevuld apparaat. Plaats dit apparaat horizontaal met behulp van de stelvoetjes aan de voorkant.
- Laat aan de achterkant en aan de zijkanten van het apparaat minimaal 13 cm ruimte vrij zodat er voldoende luchtcirculatie is om de compressor te koelen.
- Zet dit apparaat nooit in de volle zon of naast een warmtebron (fornuis, verwarming, radiator, enz.). Zonlicht kan de acrylcoating aantasten en warmtebronnen kunnen het energieverbruik verhogen. Bij extreem lage omgevingstemperaturen werkt het apparaat mogelijk ook niet goed.
- Zet dit apparaat niet in een vochtige omgeving. Bij een overmaat aan vocht in de lucht kan er ijsafzetting op de verdamper ontstaan.
- Sluit het apparaat direct aan op een geaard stopcontact (gebruik geen verlengsnoer of verdeeldoos). Omzeil nooit de aardaansluiting om de geaarde stekker op het lichtnet aan te sluiten. Neem bij vragen over elektriciteit en aarding contact op met een erkende elektromonteur of met de klantenservice van de leverancier.

**Een verkeerd aangesloten aardstekker kan een elektrische schok veroorzaken. Is het netsnoer beschadigd, neem dan contact op met de klantenservice van de leverancier.**

## BELANGRIJKE WAARSCHUWING

Bewaar geen voedsel in de wijnkoeler want de temperatuur in de kast is niet laag genoeg om bederf te voorkomen. Vanwege natuurlijke condensatie kan in de zomermaanden of bij hoge luchtvochtigheid vocht neerslaan op de buitenkant van de glazen deur. U kunt dit gewoon afvegen.

## GEBRUIK VAN UW WIJNKOELER

We raden u aan om de wijnkoeler te installeren op een plaats met een omgevingstemperatuur tussen 22 en 25 graden Celsius. Is de omgevingstemperatuur hoger of lager dan de aanbevolen temperatuur, dan kan de temperatuur in de kast fluctueren.

Als u de verlichting in de kast aan laat, verhoogt dat de temperatuur in de wijnkoeler.

Aanbevolen temperaturen voor het koelen van wijn

Rode wijn:	15,5-18,5 °C
Droge/witte wijn	10-15 °C
Mousserende wijn	7,2-9,5 °C
Rosé	9,5-10,5 °C

De hierboven genoemde temperaturen kunnen variëren afhankelijk van het inschakelen van de verlichting en op welke hoogte de flessen in de kast worden bewaard.

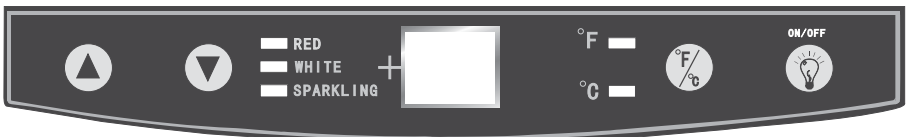

## **DE KNOPPEN OP HET BEDIENINGSPANEEL GEBRUIKEN:**

U stelt de gewenste temperatuur in door op knop ▲ of ▼ te drukken. De eerste keer dat u op één van beide knoppen drukt, toont het LED-schermje welke temperatuur op dit moment is ingesteld (bij levering ingesteld op 10 °C / 50 °F).

De ingestelde temperatuur stijgt elke keer dat u op ▲ drukt met 1 °C of 1 °F, en daalt met 1 °C of 1 °F elke keer dat u op ▼ drukt.

Wilt u voornamelijk rode wijn koelen, stel de temperatuur dan met de hierboven genoemde knoppen in tussen 15,5 en 18,5 °C waarbij het LED-lampje voor de tekst "RED" (ROOD) eveneens rood oplicht.

Wilt u voornamelijk witte wijn koelen, stel de temperatuur dan in tussen 10 en 15 °C waarbij het LED-lampje voor de tekst "WHITE" (WIT) groen oplicht.

Wilt u voornamelijk mousserende wijn koelen, stel de temperatuur dan in tussen 7,2 en 9,5 °C waarbij het LED-lampje voor de tekst "SPARKLING" (MOUSSEREND) oranje oplicht.

U kunt omschakelen van graden Fahrenheit naar graden Celsius en terug door op de °F/°C-knop te drukken. Als de temperatuur in graden Fahrenheit wordt weergegeven licht het lampje bij °F rood op, en als de temperatuur in graden Celsius wordt weergegeven licht het lampje bij °C geel op.

Druk op de ON/OFF-knop om de verlichting in of uit te schakelen.

### **Legplanken**

De legplanken zijn verchroomd. U kunt ze in hoogte instellen en naar voren trekken om ze aan het formaat van de flessen aan te passen. Met deze legplanken beschikt u over maximale bergruimte voor uw flessen.

### **Wijnrek**

Onderin de kast is een extra wijnrek geplaatst voor maximaal 6 flessen wijn. U kunt dit rek verwijderen om schoon te maken.

### **LET OP:**

**Als u de wijnkoeler voor het eerst inschakelt of opnieuw inschakelt na een lange periode van uitschakeling, kan de temperatuur die op het LED-afleesscherf wordt weergegeven enkele graden afwijken van de temperatuur die u heeft ingesteld. Dat is normaal na een langdurige periode van uitschakeling. Na enkele uren koelen zal de wijnkoeler weer normaal werken.**

**Ook is er zo'n 4 tot 6 °C verschil in temperatuur tussen de bovenste en onderste legplanken van de wijnkoeler. Als u dus de wijnkoeler heeft ingesteld op rode wijn en de temperatuur geeft 16 °C aan, en u wilt zowel witte als rode wijn in de koeler plaatsen, leg de witte wijn dan onderin de koeler en de rode wijn op de bovenste planken.**



## **VERZORGING EN ONDERHOUD**

### **@Xj Yf`]W h]b[ `fk Uuf`Ubk Yn][ Ł`**

Als het product is voorzien van led-lampjes, dient u contact op te nemen met de Technische Assistentiedienst als de lampjes moeten worden vervangen. In vergelijking met traditionele lampjes duren leds langer en zijn milieuvriendelijker.

### **De wijnkoeler schoonmaken**

- Trek de stekker van de wijnkoeler uit het stopcontact en verwijder de flessen.
- Reinig de binnenkant met wat soda opgelost in warm water. De verhouding is ongeveer 2 eetlepels soda per liter water.
- Maak de legplanken en roosters schoon met een mild sopje.
- Reinig de buitenkant van de wijnkoeler met een mild sopje en warm water.
- Het kan nodig zijn om de bodem van de kast regelmatig droog te vegen. De luchtvochtigheid in de wijnkoeler wordt namelijk met opzet op peil gehouden, waardoor er zich condenswater op de bodem kan verzamelen.

### **De wijnkoeler onderhouden**

- Stroomuitval  
Doorgaans duurt een stroomuitval niet langer dan hooguit enkele uren, en zolang u de deur niet opent heeft dat weinig gevolgen voor de temperatuur in uw wijnkoeler. Valt de stroom langer uit, neem dan maatregelen om de inhoud van uw koeler te beschermen.

### **Tijdens vakanties**

Bent u langere tijd afwezig, verwijder dan alle flessen; trek de stekker van de wijnkoeler uit het stopcontact, maak hem schoon en laat de deur iets openstaan om de vorming van condens, schimmels en nare geurtjes te voorkomen.

### **De wijnkoeler verplaatsen**

- Verwijder alle flessen.
- Plak alle losse onderdelen in de wijnkoeler vast met plakband.
- Schroef de stelvoetjes helemaal naar binnen zodat ze niet afbreken.
- Plak de deur dicht met plakband.
- Vervoer de wijnkoeler altijd rechtop.

### **Storingen verhelpen**

De meest voorkomende problemen met de wijnkoeler kunt u gemakkelijk zelf oplossen. Zie het overzicht hieronder voordat u een servicemonteur belt.

#### **STORINGEN VERHELPEN**

<b>PROBLEEM</b>	<b>MOGELIJKE OORZAAK</b>
De wijnkoeler werkt niet.	De stekker zit niet in het stopcontact. Zekering doorgebrand of aardlekschakelaar geactiveerd.
De wijnkoeler wordt niet koud genoeg.	Controleer de ingestelde temperatuur. Bepaalde omgevingen vereisen een extra lage instelling. De deur is te vaak geopend. De deur zit niet goed dicht. Het deurrubber sluit niet goed aan. Onvoldoende vrije ruimte rondom de wijnkoeler.

<p>continu aan en uit.</p>	<p>hoger dan normaal. Er zijn veel warme flessen tegelijk in de wijnkoeler gelegd. De deur is te vaak geopend. De deur zit niet goed dicht. Verkeerde temperatuur ingesteld. Het deurrubber sluit niet goed aan. Onvoldoende vrije ruimte rondom de wijnkoeler.</p>
<p>Het lampje doet het niet.</p>	<p>Zekering doorgebrand of aardlekschakelaar geactiveerd. De stekker van de wijnkoeler zit niet in het stopcontact. Het lampje is kapot (zie 'onderhoud' voor het verwisselen van het lampje). De lampschakelaar staat op "OFF" (UIT).</p>

De wijnkoeler trilt.	Controleer of de wijnkoeler waterpas staat.
De wijnkoeler maakt lawaai.	<p>Het stromen van het koelmiddel kan de koeler laten ratelen, dit is normaal.</p> <p>Op het einde van elke koelcyclus kan het stromen van het koelmiddel een gorgelend geluid maken.</p> <p>Het krimpen en uitzetten van de binnenwanden kan plop- en kraakgeluiden veroorzaken.</p> <p>De wijnkoeler staat niet waterpas.</p>
De deur sluit niet goed.	<p>De wijnkoeler staat niet waterpas.</p> <p>Bij het omkeren van de draairichting van de deur is er iets verkeerd gemonteerd.</p> <p>Het deurrubber is vuil.</p> <p>De legplanken zitten in de weg.</p>

### **Technische specificaties:**

Zie voor de technische gegevens het typeplaatje op de achterkant van de wijnkoeler. Wijzigingen vanwege technische verbeteringen aan het product voorbehouden.

## Schema voor het laden van flessen

40 flessen



## Montageaanwijzingen voor afstandshouder

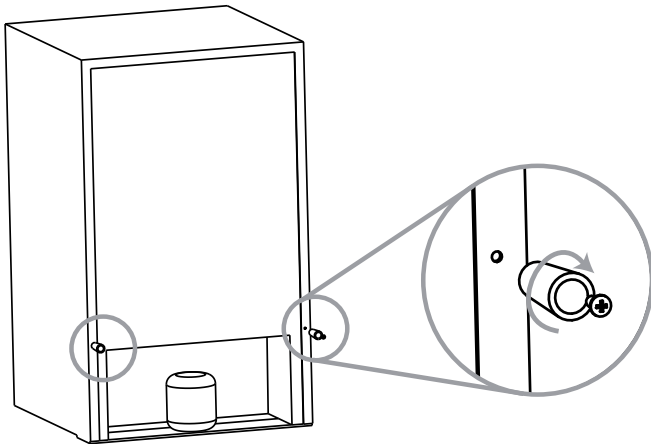

## Budowa i właściwości chłodziarki

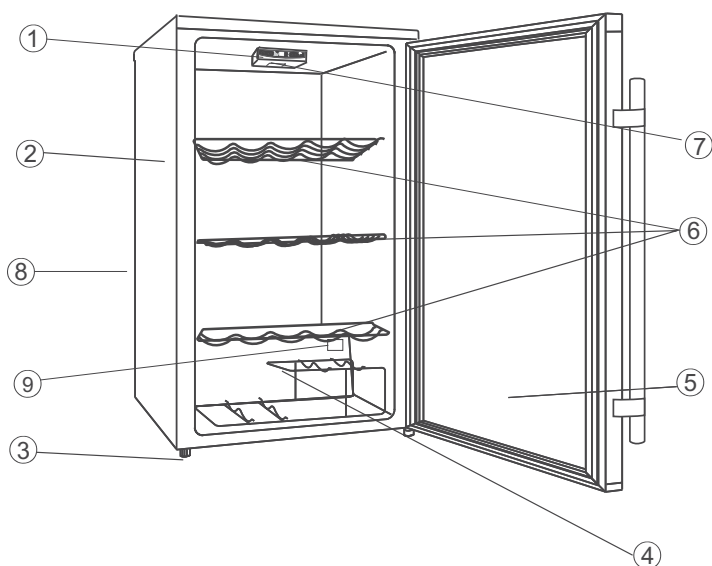

1. Panel sterowania
2. Obudowa
3. Regulowana nóżka
4. Stojak na wino
5. Szklane drzwi
6. Chromowane półki
7. Wewnętrzne oświetlenie
8. Układ sterujący chłodziarką (na tylnej ścianie)
9. Czujnik temperatury

Dziękujemy za zakup tego produktu.

Przed rozpoczęciem użytkowania lodówki należy dokładnie przeczytać instrukcję obsługi, aby maksymalnie wykorzystać jej działanie.

Całą dokumentację należy przechowywać w celu późniejszego wykorzystania lub dla innych właścicieli.

Ten produkt jest przeznaczony wyłącznie do użytku domowego lub podobnych przypadków zastosowania, takich jak:

- kuchnia dla personelu w sklepach, biurach i innych miejscach pracy
- w gospodarstwach rolnych, przez klientów hoteli, moteli i innych środowisk mieszkaniowych
- w obiektach typu nocleg ze śniadaniem (B & B)
- na potrzeby usług gastronomicznych i podobnych zastosowań nie do sprzedaży detalicznej.

Niniejsze urządzenie należy użytkować wyłącznie w celu przechowywania żywności, inne użytkowanie uważa się za niebezpieczne i producent nie ponosi odpowiedzialności za jakiegokolwiek zaniechania.

Zaleca się także zapoznanie się z warunkami gwarancji.

## **INFORMACJE DOTYCZĄCE BEZPIECZEŃSTWA**

**Lodówka zawiera czynnik chłodniczy (R600a: izobutan) i gaz izolacyjny (cyklopentan) o wysokiej kompatybilności z otoczeniem, które są jednak łatwopalne.**

**W celu uniknięcia niebezpiecznych sytuacji zaleca się przestrzegać następujących zasad:**

- **Przed przystąpieniem do jakichkolwiek działań należy odłączyć przewód zasilający z gniazda zasilania.**
- **Umieszczony z tyłu i wewnątrz lodówki układ chłodzenia zawiera czynnik chłodniczy. W związku z tym należy unikać uszkodzenia rury.**
- **W przypadku stwierdzenia wycieku w układzie chłodniczym nie dotykać gniazdka ściennego i nie korzystać z otwartego ognia. Należy otworzyć okno i przewietrzyć pomieszczenie. Następnie należy skontaktować się z punktem serwisowym w celu zgłoszenia konieczności dokonania naprawy.**
- **Nie skrobać nożem lub innym ostrym przedmiotem w celu usunięcia występującego szronu lub lodu. W przeciwnym razie można doprowadzić do uszkodzenia obwodu chłodniczego, z którego wyciek może spowodować pożar lub uszkodzenie wzroku.**
- **Nie instalować urządzenia w miejscach wilgotnych,**

- oleistych lub zakurzonych, ani nie narażać go na bezpośrednie działanie promieni słonecznych i wody.
- Nie instalować urządzenia w pobliżu grzejników lub materiałów łatwopalnych.
  - Nie stosować przedłużaczy ani adapterów.
  - Nie należy nadmiernie ciągnąć lub zginać przewodu zasilającego, bądź dotykać wtyczki mokrymi rękami.
  - Unikać uszkodzenia wtyczki i/lub przewodu zasilającego; może to spowodować porażenie prądem lub pożar.
  - Zaleca się zachowanie wtyczki w czystości; nadmierne pozostałości kurzu na wtyczce mogą stanowić przyczynę pożaru.
  - Nie używać urządzeń mechanicznych lub innych urządzeń w celu przyspieszenia procesu rozmrażania.
  - Należy absolutnie unikać używania otwar tego ognia lub urządzeń elektrycznych, takich jak grzejniki, oczyszczacze parowe, świece, lampki oliwne itp. w celu przyspieszenia fazy rozmrażania.
  - W pobliżu lodówki nie należy używać ani przechowywać łatwopalnych aerozoli, takich jak farby w aerozolu. Może to spowodować wybuch lub pożar.
  - Nie należy używać urządzeń elektrycznych wewnątrz pomieszczeń przeznaczonych do przechowywania żywności, jeśli nie są one typu zalecanego przez producenta.
  - Nie należy umieszczać ani przechowywać łatwopalnych i silnie lotnych substancji, takich jak eter, benzyna, gaz LPG, gaz propan, aerozole, kleje, czysty alkohol itp. Takie substancje mogą być przyczyną wybuchu.
  - W lodówce nie przechowywać leków lub materiałów badawczych.
  - W przypadku przechowywania materiału wymagającego ścisłej kontroli temperatury przechowywania, zachodzi prawdopodobieństwo, że



ulegnie on pogorszeniu lub niekontrolowanej reakcji, która może spowodować wystąpienie ryzyka.

- Nie zastawiać otworów wentylacyjnych w obudowie urządzenia lub w zabudowie.
- Nie należy umieszczać przedmiotów i/lub pojemników z wodą na górze urządzenia.
- Nie wykonywać napraw tej lodówki. Wszystkie interwencje muszą być podejmowane wyłącznie przez wykwalifikowany personel.
- Urządzenia nie mogą użytkować osoby (w tym dzieci) z niepełnosprawne fizycznie, czuciowo lub psychicznie, bądź osoby bez doświadczenia lub wiedzy o użytkowaniu bez nadzoru osób, które zapoznały się z instrukcją użytkowania i które bezpośrednio odpowiadają za ich bezpieczeństwo.
- Aby zapewnić bezpieczeństwo dzieci nie powinny one bawić się w pobliżu urządzenia.

### Pozbywanie się starych urządzeń



To urządzenie jest oznakowane zgodnie z Dyrektywą Europejską 2012/19/UE on dotyczącą Zużytego Sprzętu Elektrycznego i Elektronicznego (WEEE).

WEEE zawiera zarówno substancje zanieczyszczające (co może spowodować negatywne skutki dla środowiska naturalnego) oraz podstawowe elementy (które mogą być ponownie wykorzystane). Ważne jest, aby dokonać wszelkich starań w celu usunięcia i pozbycia się właściwie wszystkich zanieczyszczeń oraz odzyskania i recyklingu wszystkich materiałów.

Osoby fizyczne mogą odgrywać ważną rolę w zapewnieniu, że WEEE nie stanie się problemem dla środowiska naturalnego; istotne jest, aby przestrzegać kilku podstawowych zasad:

- WEEE nie powinien być traktowany jako odpad komunalny;
- WEEE należy przekazać do odpowiednich punktów zbiórki prowadzonych przez gminy lub przez zarejestrowane firmy. W wielu krajach duży sprzęt AGD może być odbierany z domu.

W wielu krajach, przy zakupie nowego urządzenia, stary może być zwrócony do sprzedawcy, który musi zebrać go bezpłatnie na zasadzie jeden do jednego, tak długo, jak sprzęt jest właściwego rodzaju i ma takie same funkcje, co sprzęt dostarczony.

### Spełnienie

Poprzez umieszczenie oznaczenia  na tym produkcie poświadczamy na własną odpowiedzialność przestrzeganie wszystkich wymogów europejskich dotyczących bezpieczeństwa, ochrony zdrowia i środowiska określonych w przepisach dla tego produktu.

## **Oszczędność Energii**

Aby uzyskać lepsze oszczędności energii, proponujemy:

- ♦ instalować urządzenie w dobrze wentylowanym pomieszczeniu, z dala od źródeł ciepła i nie narażać na bezpośrednie działanie promieni słonecznych;
- ♦ Należy unikać umieszczania gorących posiłków w lodówce, aby uniknąć wzrostu temperatury wewnątrz, powodując tym samym ciągłe działanie kompresora;
- ♦ unikać nadmiernego upychania żywności, aby zapewnić odpowiednią cyrkulację powietrza;
- ♦ rozmrażać urządzenie w przypadku występowania lodu (patrz ROZ- MRAŻANIE), aby ułatwić transfer zimnego powietrza;
- ♦ w przypadku braku zasilania energią elektryczną wskazane jest utrzymywanie zamkniętych drzwi lodówki;
- ♦ otwierać lub trzymać drzwi urządzenia otwarte możliwie najkrócej;
- ♦ unikać ustawiania termostatu na zbyt niską temperaturę;
- ♦ usuwać kurz gromadzący się w tylnej części urządzenia (patrz CZY- SZCZENIE).

## **Ważne informacje dotyczące bezpieczeństwa**

- Przez rozpoczęciem korzystania z chłodziarki uważnie przeczytaj niniejszą instrukcję obsługi. Zachowaj instrukcję w łatwo dostępnym miejscu, aby móc powrócić do niej w razie wątpliwości.
- Pamiętaj, że może zdarzyć się, że dziecko bawiąc się przypadkiem zatrześnie się w lodówce - może się wówczas udusić. Nawet niedziałające lodówki i chłodziarki pozostawione bez nadzoru mogą nadal stanowić niebezpieczeństwo.
- **Dlatego zanim wyrzucisz swoją starą lodówkę** upewnij się, że zdjąłeś drzwiczki i zostawiłeś półki na miejscu, aby uniemożliwić dziecku dostanie się do środka.
- Nigdy nie pozwalaj dzieciom na obsługiwanie lodówki, bawienie się nią czy wchodzenie do środka.
- Nigdy nie czyść lodówki łatwopalnymi substancjami. Ich opary mogą stać się przyczyną pożaru lub wybuchu.
- Nie przechowuj ani nie używaj benzyny i innych łatwopalnych gazów i płynów w pobliżu tego urządzenia. Ich opary mogą stać się przyczyną pożaru lub wybuchu.

## **INSTRUKCJA PODŁĄCZENIA**

### **Przed pierwszym użyciem**

- Usuń zewnętrzne i wewnętrzne opakowania i zabezpieczenia, w tym także ochronną piankę z drzwiczek chłodziarki.
- Upewnij się, że wraz z chłodziarką w komplecie otrzymałeś także 3 wysuwane półki i 1 stojak na wino.

- Przed podłączeniem urządzenia do źródła prądu ustaw chłodziarkę w miejscu docelowym i pozostaw ją na około 2 godziny. Pozwoli to uniknąć ewentualnych nieprawidłowości w działaniu, które mogłyby wystąpić w wyniku przenoszenia chłodziarki podczas transportu i przeładunku.
- Przemyj wewnętrzne powierzchnie chłodziarki miękką szmatką zmoczoną w letniej wodzie.

### **Podłączenie chłodziarki**

- Umieść chłodziarkę na podłożu, które wytrzyma jej obciążenie przy pełnym załadunku. Wyrównaj poziom dopasowując wysokość regulowanych nóg z przodu.
- Pozostaw 12 do 15 cm wolnej przestrzeni wokół ścianek chłodziarki, co zapewni cyrkulację powietrza i odpowiednie chłodzenie kompresora.
- Nie stawiaj chłodziarki bezpośrednio na słońcu ani w pobliżu źródeł ciepła (piec, grzejnik, kaloryfer itp). Promienie słoneczne mogą zniszczyć akrylową powierzchnię chłodziarki, natomiast źródła ciepła mogą prowadzić do zwiększonego zużycia energii elektrycznej. Także ekstremalnie niskie temperatury mogą sprawić, że urządzenie nie będzie działać prawidłowo.
- Staraj się nie stawiać chłodziarki w pomieszczeniach o dużej wilgotności – będzie to prowadziło do szybkiego osadzania się szronu na parowniku.
- Chłodziarka powinna być prawidłowo podłączona do specjalnie przygotowanego gniazdka z uziemieniem. Wszelkie pytania dotyczące prawidłowego podłączenia chłodziarki i uziemienia należy kierować do elektryków z odpowiednimi uprawnieniami lub do autoryzowanych serwisów urządzeń marki Hoover.

**Uwaga: Niewłaściwe obchodzenie się z wtyczką z uziemieniem może doprowadzić do porażenia prądem elektrycznym. Jeśli kabel zasilający jest uszkodzony, skontaktuj się z autoryzowanym serwisem Hoover w celu wymiany kabla na nowy.**

## **Przekładanie drzwi**

Niniejsza chłodziarka do wina może otwierać się zarówno na prawą, jak i lewą stronę. Standardowo dostarczamy nasze chłodziarki z rączką z lewej strony. Jeśli chciałbyś zmienić sposób otwierania się chłodziarki, przełoż drzwiczki postępując zgodnie z poniższą instrukcją:

**UWAGA:**

**Przed przystąpieniem do przełożenia drzwiczek odłącz chłodziarkę od źródła prądu.**

**Wszystkie demontowane elementy starannie zachowaj, a następnie zamocuj z powrotem zgodnie z instrukcją.**

W niniejszej chłodziarce zawiasy zostały zamontowane z prawej strony. Aby przenieść je na drugą stronę, postępuj zgodnie z poniższą instrukcją:

1. Najpierw zdejmij pokrywę (6) górnego zawiasu.
2. Odkręć 2 śruby (1), którymi górny zawias jest przykręcony do ramy chłodziarki. Zdejmij zawias (5).
3. Zdejmij drzwi i połóż je na uprzednio przygotowanej powierzchni wyłożonej materiałem, który zabezpieczy drzwiczki przed porysowaniem.
4. Odkręć 2 śruby (10), którymi przykręcona jest rączka (11). Zamocuj rączkę z drugiej strony drzwiczek.
5. Odkręć 2 śruby (8), którymi przykręcony jest dolny zawias (2). Zdejmij dolny zawias (2).
6. Zdemontuj lewą przednią nogę (4) i zamontuj ją z prawej strony.
7. Wyjmij zaślepkę (7) z dziury nawierconej pod górny zawias z lewej strony i zamocuj ją z prawej strony.
8. Przed zamontowaniem dolnego zawiasu (2), wyjmij z niego bolec i odwróć zawias (2). Następnie przykręć dolny zawias (2) z lewej strony chłodziarki 2 śrubami (8).
9. Włóż bolec (9) w dolny zawias (2).
10. Zainstaluj drzwiczki upewniając się, że są pewnie osadzone na dolnym zawiasie (2).
11. Przytrzymując zamknięte drzwi przykręć górny zawias (5) po lewej stronie ramy chłodziarki dwiema śrubami (1). Pamiętaj, aby nie przykręcać śrub do końca dopóki nie upewnisz się, że krawędź drzwiczek i górna płaszczyzna chłodziarki są na tym samym poziomie.
12. Zamocuj pokrywę (6) górnego zawiasu na zawiasie.

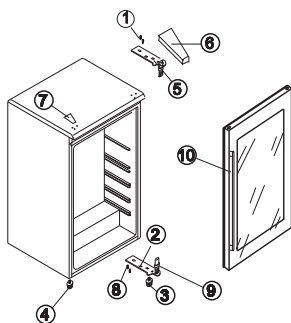

Drzwi otwierane od lewej strony

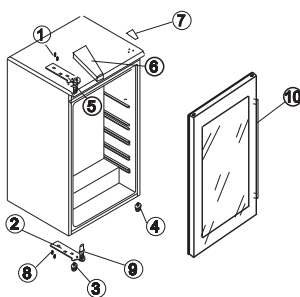

Drzwi otwierane od prawej strony

## WAŻNE INFORMACJE

W chłodziarce do wina nie należy przechowywać jedzenia – temperatura panująca wewnątrz chłodziarki może nie uchronić żywności przed psuciem się. W letnie miesiące, a także w rejonach o wysokiej wilgotności powietrza, na szklanych drzwiach chłodziarki może od zewnątrz osadzać się wilgoć. W takiej sytuacji wystarczy przetrzeć drzwi szmatką.

## OBSŁUGA CHŁODZIARKI

Zaleca się ustawienie chłodziarki w miejscu, gdzie temperatura otoczenia będzie wynosiła około 22-25°C. Jeśli temperatura otoczenia będzie niższa lub wyższa niż zalecana, zachowanie stałej, niezmiennej temperatury wewnątrz chłodziarki może być niemożliwe.

Jeśli światło w chłodziarce będzie włączone, temperatura wewnątrz chłodziarki podniesie się.

Zalecane przedziały temperatur dla chłodzenia poszczególnych rodzajów wina:

Wina czerwone:	15,5-18,5°C
Wina wytrawne/białe:	10-15°C
Wina musujące:	7,2-9,5°C
Wina rose:	9,5-10,5°C

Powyżej podane temperatury mogą wymagać korekty w zależności od tego, czy światło w chłodziarce jest włączone czy nie i w której części chłodziarki (górnego-środkowej-dolnej) butelki zostaną umieszczone.



## JAK POSŁUGIWAĆ SIĘ PRZYCISKAMI NA PANELU STEROWANIA:

Możesz ustawić pożądaną temperaturę przyciskając ▲ lub ▼ . Gdy naciśniesz te przyciski po raz pierwszy, na wyświetlaczu pojawi się temperatura ustawiona poprzednio (fabrycznie wszystkie chłodziarki są ustawione na 50°F). Pojedyncze przyciśnięcie przycisku ▲ spowoduje wzrost temperatury o 1°F lub 1°C, podczas gdy pojedyncze przyciśnięcie przycisku ▼ spowoduje obniżenie temperatury o 1°F lub 1°C.

Jeśli przechowujesz w chłodziarce głównie czerwone wina, powinieneś naciskać przyciski aż do ustawienia temperatury w przedziale 15,5 -18,5°C i podświetlenia się kontrolki przy napisie „RED” na czerwono.

Jeśli przechowujesz głównie wina białe, powinieneś ustawić temperaturę w przedziale 10-15°C – kontrolka przy napisie „WHITE” powinna zostać podświetlona na zielono.

Jeśli przechowujesz przede wszystkim wina musujące, powinieneś ustawić temperaturę w przedziale 7,2-9,5°C – wówczas kontrolka przy napisie „SPARKLING” zostanie podświetlona na pomarańczowo.

Możesz zmienić tryb wyświetlania temperatury ze stopni Fahrenheita na stopnie Celsjusza naciskając przycisk podpisany „F/C”. Wówczas wskaźnik stopni Fahrenheita (oznaczony literą F) zostanie podświetlony na czerwono a wskaźnik stopni Celsjusza (oznaczony literą C) na żółto.

Oświetlenie w lodówce możesz włączać i wyłączać naciskając przycisk oznaczony napisem „ON/OFF”.

## Półki

Półki na butelki są chromowane. Można na nich przechowywać butelki o różnej wielkości/srednicy – w celu dostosowania odległości między półkami do rozmiarów butelek należy wysunąć półki z prowadnic i przełożyć je niżej lub wyżej. Półki zostały zaprojektowane tak, aby chłodziarka mogła pomieścić maksymalną liczb butelek.

## **Stojak na wino**

W dolnej części chłodziarki znajduje się dodatkowy stojak na wino mogący pomieścić 6 butelek. Można go wyjmować w czasie czyszczenia chłodziarki.

## **UWAGA:**

**Jeśli włączasz chłodziarkę do wina po raz pierwszy lub też włączasz ją po dłuższym czasie nieużywania, możesz zauważyć różnicę rzędu kilku stopni między temperaturą ustawianą przez Ciebie a faktycznie wyświetlaną na ekranie LED. Jest to zupełnie normalne zjawisko wynikające z czasu nagrzewania się panelu sterowania. Po kilku godzinach pracy chłodziarki wyświetlacz powinien pracować prawidłowo.**

**Pamiętaj, że różnica temperatury między dolnymi i górnymi półkami może wynosić 4-6°C.**

**Zatem, jeśli ustawiłeś temperaturę dla win czerwonych na 16°C, a teraz chciałbyś włożyć do chłodziarki także wina białe, pamiętaj, aby wina białe umieszczać na dolnych, a czerwone na górnych półkach.**

## **DBAŁOŚĆ I OBSŁUGA CHŁODZIARKI**

### **Wymiana żarówki**

#### **Oświetlenie LED (jeśli jest)**

Jeśli urządzenie jest wyposażone w diody LED, w przypadku ich wymiany prosimy skontaktować się z Serwisem Pomocy Technicznej.

W porównaniu do tradycyjnych żarówek, diody LED są trwalsze i są przyjazne dla środowiska.

### **Czyszczenie chłodziarki do wina**

- Wyjmij wtyczkę chłodziarki z gniazdka elektrycznego i wyjmij ze środka wszystkie butelki.
- Umyj wewnątrz chłodziarki ciepłą wodą z roztworem sody oczyszczonej, otrzymanym w wyniku rozpuszczenia 2 łyżek stołowych sody w 1 litrze wody.
- Umyj półki i prowadnice roztworem łagodnego detergentu.
- Umyj chłodziarkę z zewnątrz łagodnym detergentem i ciepłą wodą.
- Zaleca się również regularne przecieranie powierzchni w dolnej części chłodziarki, ponieważ w wyniku zatrzymywania wilgoci przez chłodziarkę, w jej dolnych partiach może następować skraplanie pary wodnej.

### **Zabezpieczanie chłodziarki do wina**

- Przerwa w dostawie prądu

Większość awarii prądu jest naprawiana w ciągu kilku godzin i jeśli ograniczy się otwieranie drzwi chłodziarki w czasie ich trwania, temperatura wewnątrz chłodziarki nie powinna się zmienić.

Jeśli przerwa w dostawie prądu będzie trwała dłużej, powinno się odpowiednio zabezpieczyć zawartość chłodziarki.

### **Wyjazdy wakacyjne**

Przed dłuższym wyjazdem zabezpiecz chłodziarkę: wyjmij z niej wszystkie butelki, wyjmij wtyczkę z kontaktu, umyj chłodziarkę i pozostaw lekko uchylone drzwiczki. Uchroni to chłodziarkę przed mogącymi się pojawić wewnątrz skropleniemi pary wodnej, pleśnią oraz nieprzyjemnymi zapachami.

### **Transportowanie chłodziarki**

- Wyjmij wszystkie butelki.
- Odpowiednio zabezpiecz wszystkie luźne elementy wewnątrz chłodziarki, które mogłyby się przemieszczać w czasie transportu.
- Wkręć śruby poziomujące w podstawę chłodziarki w celu uniknięcia zniszczeń.
- Zamknij dokładnie drzwiczki chłodziarki i zabezpiecz je taśmą.
- Upewnij się, że podczas transportu chłodziarka będzie znajdowała się w pozycji pionowej.



## Rozwiązywanie problemów

Wiele problemów związanych z funkcjonowaniem chłodziarki do wina możesz rozwiązać samodzielnie, unikając kosztów związanych z wzywaniem serwisu. Przejrzyj poniższą tabelę i wypróbuj zaproponowane rozwiązania, zanim zadzwonisz po pomoc.

### WSKAZÓWKI PROBLEM PRZYCZYNA

### MOŻLIWA

Chłodziarka do wina nie działa.

Nie jest podłączona do prądu.

Przeskoczył automatyczny wyłącznik lub przepalił się bezpiecznik.

W chłodziarce nie jest wystarczająco chłodno.

Sprawdź ustawione parametry chłodzenia.

Zewnętrzne warunki klimatyczne mogą wymagać proporcjonalnego zwiększenia podanych wcześniej wartości.

Drzwi chłodziarki są zbyt często otwierane.

Drzwi są niedokładnie zamknięte.

Uszczelka w drzwiczkach jest nieszczelna.

Chłodziarka do wina stoi zbyt blisko ścian, nie ma wystarczającej wymiany powietrza.

Kompresor się często włącza i wyłącza.

Temperatura w pomieszczeniu jest wyższa niż zazwyczaj.

Ostatnio włożono do chłodziarki większą ilość ciepłego wina.

Drzwi są zbyt często otwierane.

Drzwi są niedokładnie zamknięte.

Uszczelka w drzwiczkach jest nieszczelna.

Chłodziarka do wina stoi zbyt blisko ścian, nie ma wystarczającej wymiany powietrza.

Wewnętrzne oświetlenie nie działa.

Przeskoczył automatyczny wyłącznik lub przepalił się bezpiecznik.

Chłodziarka nie jest podłączona do prądu.

Żarówka się przepaliła (sprawdź w części dotyczącej obsługi, jak ją wymienić)

Włącznik lampy jest w pozycji „OFF“.

Wibracje

Upewnij się, czy chłodziarka jest wypoziomowana.

Wydaje się, że chłodziarka pracuje zbyt głośno.

Odgłosy klekotania mogą być wynikiem przepływu czynnik chłodzącego i są w pełni normalne.

Na koniec każdego cyklu chłodniczego można usłyszeć bulgotanie powodowane przez przepływający czynnik chłodzący.

Kurczenie się i rozszerzanie ścianek wewnętrznych chłodziarki może wywoływać trzaski.

Chłodziarka do wina jest niewypoziomowana.

Drzwi nie chcą się dokładnie zamknąć.

Chłodziarka jest niewypoziomowana.

Drzwiczki chłodziarki zostały przełożone, ale nie są poprawnie zainstalowane.

Uszczelka drzwiczek jest zabrudzona.

Półki zostały niepoprawnie włożone w prowadnice.

### **Specyfikacja techniczna:**

Szczegółowe dane techniczne zostały umieszczone na tabliczce znamionowej znajdującej się na tylnej ścianie chłodziarki do wina. Mogą się one zmienić bez wcześniejszego uprzedzenia w związku z udoskonalaniem produktu.

## Schemat rozmieszczania butelek

40 butelki



Instrukcje montażu dotyczące elementu dystansowego

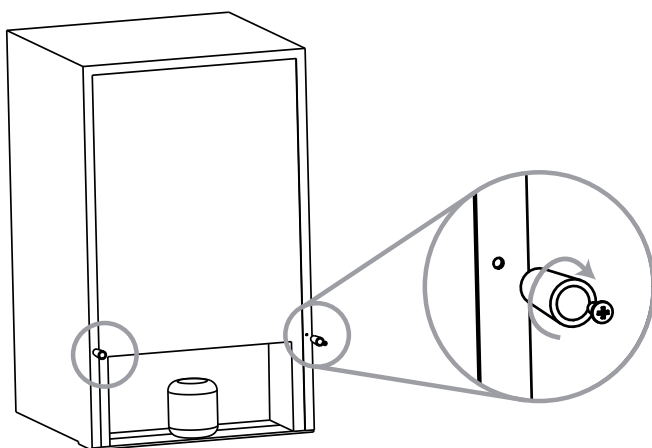

## Části a funkce

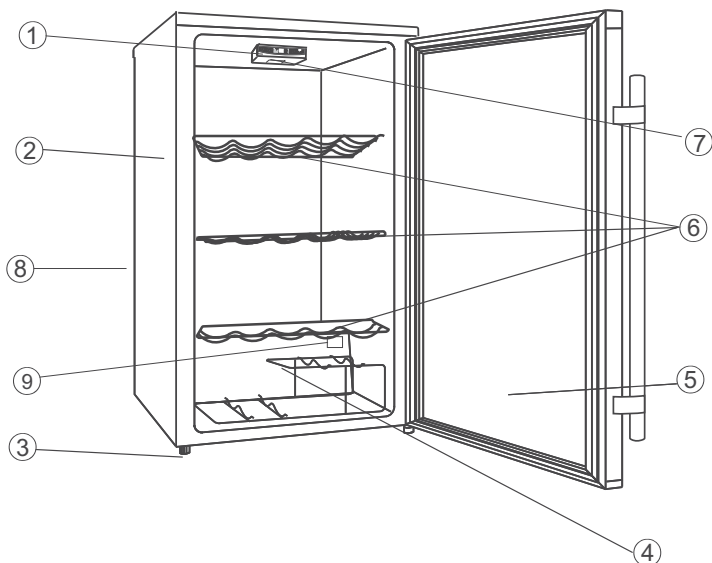

1. Ovládací panel s displejem
2. Skříň
3. Nastavitelná nožka
4. Nosič láhví
5. Skleněná dvířka
6. Chromované drátěné police
7. Vnitřní osvětlení
8. Elektrické vybavení (na zadní straně)
9. Senzor teploty

**POZOR!**



**VYSOKÉ NAPĚTÍ**

**Nesnímejte kryty!**

**Uvnitř je vysoké napětí**

Děkujeme za koupi tohoto spotřebiče.

Před použitím chladničky si pozorně přečtěte tento návod k použití k maximálnímu využití jeho funkcí.

Odložte si návod a veškerou dokumentaci od spotřebiče na bezpečném místě pro případné použití v budoucnosti nebo pro případného dalšího majitele.

Tento spotřebič je určený výlučně pro použití v domácnosti nebo pro podobné použití jako jsou:

- zaměstnanecké kuchyně v prodejnách, kancelářích nebo jiném pracovním prostředí
- na farmách, klienty hotelů, motelů a jiném podobném ubytovacím zařízení
- v místech pro přípravu snídaně (B & B)
- pro caterignové služby a podobné využití mimo komerčního prostředí.

Tento spotřebič se musí používat ke skladování potravin, jakékoliv jiné použití je nesprávné a nebezpečné a výrobce nenese odpovědnost za poškození v případě nesprávného použití.

Dbejte na záruční podmínky.

## **BEZPEČNOSTNÍ INFORMACE**

**Chladnička obsahuje chladicí plyn (R600a: izobutan) a izolační plyn (cyclopentan), nezávadný vůči životnímu prostředí, které jsou přesto hořlavé.**

**Abyste zabránili nebezpečným situacím, doporučujeme dodržovat následující bezpečnostní pravidla:**

- . Před prováděním jakékoliv činnosti odpojte přívodní kabel od síťové zástrčky.**
- . Chladicí systém umístěný za a uvnitř spotřebiče obsahuje chladivo. Z toho**

- důvodu se vyhněte poškození trubek.
- Pokud si všimnete netěsností v chladicím systému, nedotýkejte se zástrčky a nepoužívejte otevřený plamen. Otevřete okno a nechte místnost vyvětrat. Poté kontaktujte servisní středisko za účelem opravy.
  - Neoškrabujte námrazu nožem ani ostrými předměty. Mohly byste poškodit chladicí okruh, vytečení tekutina by mohla způsobit požár nebo zasažení očí.
  - Neinstalujte spotřebič na vlhká, mastná ani prašná místa, ani jej nevystavujte přímému slunečnímu záření a vodě.
  - Neinstalujte spotřebič do blízkosti ohříváčů nebo hořlavých materiálů.
  - Nepoužívejte prodlužovací kabely ani adaptéry.
  - Netahejte za přívodní kabel ani se jej nedotýkejte mokřýma rukama.
  - Zabraňte poškození zástrčky/nebo přívodního kabelu; může to způsobit zasažení elektrickým proudem nebo požár.
  - Udržujte zástrčku čistou, nadbytečné zbytky prachu mohou způsobit požár.
  - Nepoužívejte mechanická zařízení ani

jiné přístroje k urychlení procesu odmrazování.

- . Vyhněte se použití otevřeného ohně nebo elektrických přístrojů, jako jsou ohříváče, parní čističe, svíčky, olejové lampy apod. k urychlení procesu odmrazování.
- . Nepoužívejte ani neskladujte hořlavé spreje, jako jsou spreje s barvou, v blízkosti spotřebiče. Mohou způsobit explozi nebo požár.
- . Nepoužívejte elektrické přístroje uvnitř prostoru ke skladování potravin, dokud nejsou doporučené výrobcem.
- . Neskladujte hořlavé a těkavé látky jako je éter, benzín, LPG, propan butan, barvy ve spreji, lepidla, čistý alkohol, apod. Tyto látky mohou způsobit explozi.
- . V chladničce neskladujte medicínské ani výzkumní materiály.
- . Pokud uložíte látku, která vyžaduje přesnou teplotu, může se znehodnotit nebo může nastat nečekaná reakce, která představuje ohrožení.
- . Udržujte větrací otvory spotřebiče nebo vestavného nábytku bez překážek.

- **Na spotřebič nedávejte nádoby naplněné tekutinami.**
- **Nepokoušejte se opravovat spotřebič. Veškeré opravy musí provádět pouze kvalifikovaný servisní technik.**
- **Tento spotřebič nesmí používat osoby (včetně dětí) se sníženými fyzickými, senzorickými nebo mentálními schopnostmi, nebo bez dostatečných zkušeností a znalostí, pokud nejsou pod dohledem osoby odpovědné za jejich bezpečnost.**
- **Nedovolte dětem hrát si se spotřebičem ani v jeho blízkosti.**

### Likvidace starého spotřebiče



Tento spotřebič je označen v souladu s Evropskou směrnicí 2012/19/EU o odpadních elektrických a elektronických zařízeních (OEEZ).

OEEZ obsahují jak znečišťující látky, které mohou způsobit negativní dopady na životní prostředí, tak základní komponenty, které mohou být znova použity. Proto je důležité věnovat těmto spotřebičům zvláštní pozornost při jejich likvidaci, aby byly znečišťující látky řádně zlikvidovány a materiály, které mohou být znovu využity, byly zrecyklovány.

Lidé hrají důležitou roli při zajištění toho, aby OEEZ nezpůsobily problémy v rámci životního prostředí. Je nutné dodržovat několik základních pravidel:

- s OEEZ by nemělo být nakládáno jako s domovním odpadem;



- OEEZ by měly být předány k likvidaci na příslušném sběrném místě obcí nebo registrovaných podniků.

V mnoha zemích lze při zakoupení nového spotřebiče vrátit starý spotřebič prodejci, pokud je zařízení ekvivalentního typu a funguje na stejném principu jako dodané zařízení. Tuto službu provádí prodejce zdarma.

## **Dodržování**

Umístěním značky  na produkt deklaruje na vlastní zodpovědnost shodu se všemi požadavky EU týkajícími se bezpečnosti, zdraví a životního prostředí, které jsou zakotveny v legislativě a týkají se daného produktu.

## **ÚSPORA ENERGIE**

Pro lepší úsporu energie doporučujeme:

Instalujte spotřebič mimo zdroje tepla na dobře větrané místo a nevystavujte jej přímému slunečnímu záření.

Nevkládejte do spotřebiče horké pokrmy, abyste zabránili zvýšení vnitřní teploty a tím nepřetržitému chodu kompresoru.

Nedávejte na sebe příliš mnoho potravin, abyste nebránili správné cirkulaci vzduchu.

Odmrazujte spotřebič v případě silné vrstvy námrazy (viz kapitolu Odmrazování) k lepšímu přenosu chladu.

V případě výpadku elektrické energie nechte dvířka spotřebiče zavřená.

Otvírejte dvířka spotřebiče co nejméně.

Nenastavujte termostat spotřebiče na zbytečně nízké teploty.

Odstraňte prach ze zadní strany spotřebiče (viz kapitolu Čištění).

## Důležité bezpečnostní pokyny

- Před použitím spotřebiče si přečtěte všechny pokyny.
- Trvá nebezpečí pro děti. Staré spotřebiče jsou stále nebezpečné... i když jsou pouze „jen tak položené v garáži několik dní.“
- **Dříve než vyřadíte starý spotřebič z provozu:** demontujte dveře, nechejte uvnitř police, tak, aby se děti nemohly dostat do spotřebiče.
- Nedovolte dětem obsluhovat, hrát si, nebo vstoupit do spotřebiče.
- Nikdy nečistěte spotřebič hořlavými prostředky. Vzniklé páry mohou tvořit riziko exploze.
- Neskladujte ani nepoužívejte benzín ani jiné hořlavé tekutiny uvnitř tohoto spotřebiče. Vzniklé páry by měly za následek riziko vzniku požáru nebo exploze.

## Pokyny k instalaci

### Před použitím vinotéky

- Odstraňte všechny obalové materiály, včetně ochranné fólie na panelu dveří.
- Zkontrolujte, zda balení obsahuje následující části:
  - 1 nosič na víno
  - 1 návod k obsluze
  - 3 výsuvné police
- Před zapojením spotřebiče k elektrické síti ho nechejte stát alespoň 2 hodiny. Tím snížíte možnost poruchy chladicího systému způsobené během manipulace při přepravě.
- Vyčistěte vnitřní prostor vinotéky vlažnou vodou pomocí jemného hadříku.

### Instalace vinotéky

- Umístěte spotřebič na dostatečně pevnou podlahu, která unese vinotéku včetně jejího obsahu. Pro vyrovnání spotřebiče použijte nožičky v přední části.
- Ponechejte 12 cm volného prostoru mezi zadní a bočními stěnami spotřebiče a okolními stěnami abyste zajistili správnou cirkulaci vzduchu nezbytnou pro chlazení kompresoru.
- Spotřebič umístěte mimo přímé sluneční záření a dostatečně daleko od zdrojů tepla (sporák, ohřívač, radiátor, apod.). Přímé sluneční záření může mít vliv na akrylový povrch a zdroje tepla mohou zvýšit spotřebu elektrického proudu. Extrémně nízká okolní teplota má také nepříznivý vliv na provoz spotřebiče.
- Neinstalujte spotřebič do vlhkých prostorů. Nadměrná vlhkost ve vzduchu způsobí rychlé rychlé formování námrazy na výparníku.

- Připojte spotřebič k samostatné, správně nainstalované uzemněné elektrické zásuvce. Za žádných okolností neodstraňujte třetí (uzemňovací) kolík přívodního kabelu. V případě jakýchkoliv dotazů týkajících se se napájení a uzemnění se obraťte na autorizované servisní středisko.

**Nesprávné použití uzemněné zástrčky může způsobit úraz elektrickým proudem. Pokud je přívodní kabel poškozen, musí být vyměněn v autorizovaném servisním**

## Důležité bezpečnostní pokyny

Ve vinotéce neskladujte potraviny, protože teplota uvnitř vinotéky není dostatečná na ochranu potravin. V letních měsících nebo v oblastech s vysokou vlhkostí může v důsledku kondenzace dojít k nahromadění vlhkosti na skleněných dveřích. Stačí ji pouze utřít.

## Obsluha vinotéky

Doporučujeme instalovat vinotéku na místě, kde je okolní teplota mezi 22-25 stupni Celsia. Pokud je teplota pod anebo nad doporučenou teplotu, tyto podmínky mohou způsobit kolísání vnitřní teploty vinotéky. Pokud ponecháte zapnuté vnitřní osvětlení, teplota se zvýší.





Doporučené teploty pro chlazení vína

Červená vína:	15.5-18.5°C
Suchá/bílá vína	10-15°C
Šumivá vína	7.2-9.5°C
Růžová vína	9.5-10.5°C

Výše uvedené teploty mohou kolísat v závislosti od toho, zda je vnitřní osvětlení zapnuté nebo vypnuté nebo zda jsou láhve umístěny ve spodní/střední nebo spodní části.



## Použití tlačítek na panelu:

Požadovanou teplotu můžete nastavit pomocí tlačítek  nebo . Po prvním stisknutí obou tlačítek najednou, LED displej zobrazí originální dříve nastavenou teplotu (nastavení teploty je z výroby nastaveno na 50°F). Nastavovaná teplota se zvyšuje po 1°F nebo 1°C po jednom stisknutí , nebo snižuje o 1°F nebo 1°C pokud stisknete tlačítko .

Pokud skladujete většinu červeného vína, teplota by měla být nastavena v rozmezí 15.5 do 18.5°C a LED indikátor při „RED“ bude svítit červenou barvou.

Pokud skladujete většinu bílého vína, nastavte teplotu v rozmezí 10 do 15°C a LED indikátor při „WHITE“ bude svítit zelenou barvou. Pokud skladujete většinu šumivého vína, nastavte teplotu v rozmezí 7.2 do 9.5°C a LED indikátor při „SPARKLING“ bude svítit jantarovou barvou.

Zobrazení teploty můžete nastavit v stupních Fahrenheita nebo Celsia stisknutím tlačítka označeného F/C. Indikátor stupňů Fahrenheita se zobrazí v červené barvě s označením °F a stupně Celsia se zobrazí v žluté barvě s označením °C. Osvětlení vinotéky můžete zapnout nebo vypnout stisknutím tlačítka ON/OFF.

### **Police**

Police jsou chromované. Pro umístění láhví různých velikostí můžete police nastavit nahoru nebo dolů vysunutím z kolejniček. Police jsou navrženy tak, aby pojaly maximální počet lahví.

### **Nosič lahví**

Ve spodní části je dodatečný nosič lahví, kde můžete uložit 6 lahví vína. Tento nosič můžete vyjmout za účelem čištění.

### **Poznámka:**

**Při prvním použití vinotéky nebo po restartování, když nebyla zapnuta delší dobu může být nepatrný rozdíl mezi vámi nastavenou teplotou a teplotou zobrazenou na LED displeji. Toto je normální jev a je to z důvodu doby mimo provoz. Po několika hodinách provozu se vše vrátí do normálu.**

**Mezi horní a spodní polici vinotéky je teplotní rozdíl 4 - 6°C. Proto, pokud nastavíte vinotéku na chlazení červeného vína a teplota je 16°C a chcete vložit mix bílého a červeného vína, umístěte bílé víno na spodní police a láhve s červeným vínem na horní police.**

## **Údržba**

### **Výměna žárovky**

#### **LED osvětlení (Pokud je)**

Pokud je spotřebič vybavený **LED** osvětlením, kontaktujte Servisní stře-disko pro výměnu.

Ve srovnání s klasickými žárovkami má **LED** delší životnost a je nezávadná vůči životnímu prostředí.

### **Čištění vinotéky**

- Odpojte vinotéku a vyjměte láhve.
- Vnitřek omyjte teplou vodou a roztokem jedlé sody. Roztok připravte rozpuštěním přibližně 2 polévkových lžic jedlé sody a čtvrt litru vody.
- Omyjte police a kolejničky jemným čisticím prostředkem.
- Vnější povrch vinotéky můžete čistit jemným čisticím prostředkem a teplou vodou.
- Je také vhodné čistit dno vinotéky, protože vinotéka je navržena na zachování vlhkosti a zde se může shromažďovat kondenzovaná voda.

### **Údržba vinotéky**

- Výpadek elektrického proudu  
Většina výpadků proudu je odstraněna do několik hodin a nemá vliv na teplotu uvnitř vinotéky, pokud ji nebudete často otevírat. Pokud bude výpadek proudu trvat delší dobu, učiňte správné kroky pro ochranu obsahu.

### **Dlouhodobé nepoužívání**

Během delší nepřítomnosti vyjměte všechny láhve; odpojte vinotéku, vyčistěte ji a nechejte dveře mírně otevřené, abyste zabránili možnému formování vlhkosti, plísní nebo nepříjemných zápachů.

### **Přemísťování vinotéky**

- Vyjměte všechny láhve.
- Bezpečně přelepte všechny volné části uvnitř vinotéky.
- Zašroubujte nastavovací šrouby do základny, abyste zabránili poškození.
- Přelepte uzavřené dveře.
- Během převozu zajistěte svislou polohu vinotéky.

## **Odstranění případných problémů**

Standardní problémy můžete odstranit jednoduše, čímž ušetříte zbytečné náklady za případnou návštěvu servisního technika. Dříve, než se obrátíte na servisní středisko, zkuste problém vyřešit podle níže uvedených doporučení.

<b>PROBLÉM</b>	<b>MOŽNÁ PŘÍČINA</b>
Vinotéka nefunguje.	Vypnutý jistič nebo přepálená pojistka. Není připojena.
Vinotéka nechladí dostatečně.	Vinotéka nemá správný volný prostor. Těsnění dveří netěsní správně. Nesprávně zavřené dveře. Časté otevírání dveří. Externí prostředí vyžaduje vyšší nastavení. Zkontrolujte nastavení teploty.
Kompresor se často vypíná a zapíná.	Vinotéka nemá správný volný prostor. Těsnění dveří netěsní správně. Nastavení teploty není správné. Dveře nejsou zavřené úplně. Časté otevírání dveří. Do vinotéky jste vložili velké množství teplého vína. Teplota místnosti je vyšší než obvykle.
Osvětlení nefunguje.	Přepínač je v pozici „OFF“. Vypálená žárovka (viz část „Výměna žárovky“). Vinotéka je odpojena. Vypnutý domovní jistič nebo přepálená pojistka.
Vibrace.	Zajistěte vyrovnaní vinotéky.

<p>Vinotéka vydává nadměrný hluk.</p>	<p>Vinotéka není vyrovnaná.          Stahování a roztahování vnitřních stěn může způsobit praskání.          Když končí cyklus, můžete slyšet bublavé zvuky způsobené prouděním chladicí náplně vinotéky.          Drnčení může vycházet z chladicí náplně, což je normální.</p>
<p>Dveře se nezavírají správně.</p>	<p>Police jsou mimo správné pozice.          Těsnění je znečištěné.          Změnili jste směr otevírání dveří a nenainstalovali správně.          Vinotéka není vyrovnaná.</p>

## **Technické údaje:**

Pro podrobnější informace viz výrobní štítek na zadní straně vinotéky. Právo na změnu technických údajů vyhrazené bez upozornění z důvodu zdokonalování výrobků.

# Schéma nakládání lahví

40 Láhve



Láhve

13

11

10

6



## Montážní instrukce pro Spacer

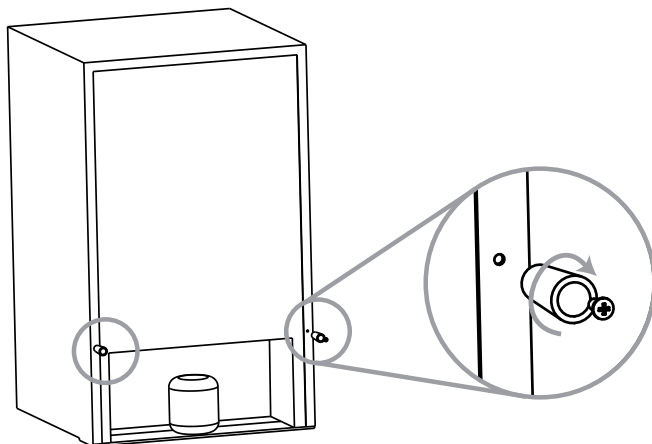

## P R I COMPONENTE I CARACTERISTICI

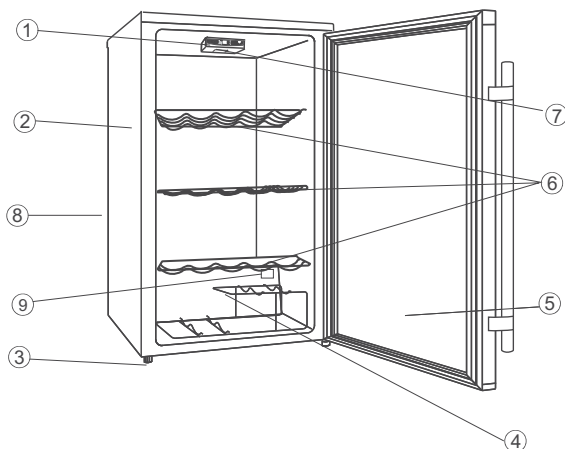

1. Panou de afi are i utilizare
2. Carcas
3. Picioare reglabile
4. Raft pentru sticle de vin
5. U din sticl
6. Rafturi cromate
7. Bec interior
8. Control electronic (în partea din spate)
9. Senzor temperatur

### M suri importante de siguran

- Citi i cu aten ie toate instruc iunile înainte de a utiliza aparatul.
- Pericolul de blocare a copiilor i pericolul de sufocare nu sunt probleme din trecut. Aparatele abandonate sau aruncate sunt periculoase, chiar dac le depozita i în garaj pentru câteva zile.
- **Înainte de a arunca un aparat vechi:**  
Scoate i u a, l sa i rafturile fixate la locul lor, astfel încât copiii s nu poat intra cu u urin .
- Nu l sa i copii s utilizeze aparatul, s se joace sau s intre în interiorul aparatului.
- Nu cur a i aparatul cu lichide inflamabile. Aburii pot produce incendii sau explozii.
- Nu depozita i produse inflamabile în apropierea acestuia sau a altor aparate. Vaporii pot produce incendii sau explozii.

### INSTRUC IUNI DE INSTALARE

#### Înainte de a utiliza aparatul

- Îndep rta i ambalajul exterior i interior, inclusiv spuma protectoare de pe u .
- Verifica i dac exist urm toarele p r i componente:
  - 3 rafturi deta abile
  - 1 suport pentru sticle de vin
  - 1 manual de utilizare
- Înainte de a conecta aparatul la sursa de alimentare, l sa i-l în pozi ie vertical timp de 2 ore. Se va reduce posibilitatea de producere a unor defec iuni în sistemul de r cire în urma transport rii.
- Cur a i suprafa a interioar cu ap cald utilizând un material moale.

Vă mulțumim pentru achiziționarea acestui produs.

Înainte de a utiliza frigiderul, vă rugăm să citiți cu atenție acest manual, pentru a beneficia de performanțele maxime ale acestuia. Păstrați manualul de utilizare pentru a îl putea înmâna viitorilor proprietari ai produsului. Acest produs este destinat numai pentru uz casnic sau utilizări similare, cum ar fi:

- Bucătării de serviciu din magazine, birouri și alte medii de lucru
- În ferme, de către clienții hotelurilor, motelurilor și din alte medii de timp rezidențial
- În locații de tip Bed & Breakfast
- Pentru catering și alte aplicații similare

Acest aparat trebuie utilizat numai pentru păstrarea alimentelor, orice altă utilizare este considerată improprie și producătorul nu se face responsabil pentru pagubele provocate. De asemenea, vă recomandăm să citiți condițiile referitoare la garanție.

## **MĂSURI PRIVIND SIGURANȚA**

**Frigiderul conține agent de refrigerare (R600a: izobutan) și agent de izolare (ciclopentan), care sunt compatibile cu mediul, dar, cu toate acestea sunt inflamabile.**

**Vă recomandăm să respectați următoarele instrucțiuni pentru a evita diverse situații periculoase pentru dumneavoastră:**

**Înainte de a efectua orice operațiune, scoateți ștecherul cablului de alimentare din priză.**

- **Sistemul de refrigerare amplasat în spatele și în interiorul răcitorului de vinuri conține agent de refrigerare. De aceea, evitați deteriorarea tuburilor.**
- **În cazul în care apar scurgeri în cadrul sistemului de refrigerare, nu atingeți priza de perete și nu utilizați surse de foc deschis. Deschideți fereastra și aerisiți bine încăperea. Luați legătura cu un centru de service pentru efectuarea reparațiilor.**
- **Nu utilizați cuțite sau obiecte ascuțite pentru a îndepărta stratul de gheață care se formează. În cazul utilizării unor obiecte ascuțite, există pericolul deteriorării circuitului agentului de refrigerare iar în cazul în care se produc scurgeri, se poate produce incendiu sau vă poate afecta vederea.**

- Nu instalați aparatul în locuri cu umiditate, ulei sau praf, nu îl expuneți la acțiunea directă a soarelui sau a apei.
- Nu instalați aparatul în apropierea caloriferelor sau a materialelor inflamabile.
- Nu utilizați cabluri de prelungire sau adaptoare.
- Nu trageți foarte tare de cablul de alimentare sau nu îndoți cablul de alimentare, nu atingeți ștecherul cu mâinile ude.
- Nu deteriorați ștecherul și/sau cablul de alimentare; există pericol de electrocutare sau incendiu.
- Vă recomandăm să mențineți ștecherul curat, depunerile de praf de pe acesta pot provoca incendii.
- Nu utilizați dispozitive mecanice sau alte echipamente pentru a accelera procesul de decongelare.
- Evitați utilizarea de surse de foc deschis sau echipamente electrice, cum ar fi radiatoare, aparate de curățare pe baza de abur, lumânări, lămpi cu gaz și alte aparate similare pentru a accelera procesul de decongelare.
- Nu utilizați sau depozitați tuburi cu spray inflamabile, cum ar fi tuburi pentru pictură, în apropierea răcitorului de vinuri. Pericol de explozie sau incendiu.
- Nu utilizați aparate electrice în interiorul compartimentelor pentru depozitarea alimentelor, altele decât cele recomandate de către producător.
- Nu amplasați sau nu depozitați materiale inflamabile sau foarte volatile cum ar fi eter, petrol, GPL, gaz propan, recipiente cu aerosoli sub presiune, produse adezive, alcool pur etc. Aceste materiale reprezintă pericol de explozie.
- Nu depozitați medicamente sau teste de laborator în răcitorul de vinuri. Dacă materialul respectiv necesită un control strict al temperaturii de depozitare, este posibil să se deterioreze sau să se producă o reacție necontrolată, ceea ce reprezintă un risc.
- Fantele de ventilație ale aparatului și cele ale mobilierului în care este încorporat aparatul nu trebuie blocate.
- Nu așezați obiecte și/sau recipiente umplute cu apă pe partea de sus a aparatului.

- **Nu încercați să reparați dumneavoastră aparatul. Orice intervenție trebuie efectuată de către personalul de la centrele de service autorizate.**
- **Acest aparat poate fi utilizat de către copii cu vârsta mai mare de 8 ani și de către persoane cu dizabilități fizice, senzoriale sau mentale sau care nu cunosc modul de utilizare al acestuia numai sub stricta supraveghere a unui adult responsabil pentru siguranța acestora și numai după ce li s-au explicat care sunt toate pericolele care decurg din utilizarea acestuia.**
- **Nu permiteți copiilor să se joace cu aparatul sau să efectueze operațiuni de curățare sau întreținere a acestuia.**

## DEȘEURILE DE ECHIPAMENTE



Acest aparat este marcat în conformitate cu directiva europeană 2012/19/UE cu privire la Deșeurile de Echipamente Electrice și Electronice (DEEE).

DEEE conțin atât substanțe poluante (care pot avea un impact negativ asupra mediului) și componente de bază (care pot fi reutilizate). Este important ca DEEE să fie colectate la centre de colectare specializate, pentru a se asigura o colectare corespunzătoare a substanțelor poluante și recuperarea și reciclarea tuturor materialelor.

Posesorii produselor uzate pot avea un rol important, dacă se asigură că DEEE nu devin o problemă pentru mediu; de aceea, este important să respecte următoarele reguli de bază:

- DEEE nu trebuie tratate ca și deșeurii menajere;
- DEEE trebuie colectate la centrele de colectare specializate puse la dispoziție de municipalitate sau de către companiile autorizate de colectare. În unele țări, pentru DEEE voluminoase, se asigură ridicarea de la domiciliu.
- În numeroase țări, în cazul în care se achiziționează un produs nou, cel vechi poate fi returnat vânzătorului care trebuie să îl colecteze gratuit în baza schimbului de unu la unu, cu condiția să se achiziționeze un produs de același tip și cu aceleași funcții ca cel vechi.

## Conformitate

Prin amplasarea simbolului  pe produs, confirmăm conformitatea produsului cu toate cerințele europene ale legislației în vigoare cu privire la siguranță, sănătate și mediu.

## Reducerea consumului de energie

Pentru reducerea consumului de energie, vă recomandăm următoarele:

Instalați aparatul la distanță față de surse de căldură și nu în lumina directă a soarelui, într-o încăpere bine ventilată.

Evitați să introduceți mâncare fierbinte în frigider, pentru a nu crește temperatura din interiorul acestuia și pentru a evita funcționarea anormală a compresorului.

Nu depozitați prea multe alimente, pentru a se asigura o bună circulație a aerului.

Decongelează aparatul în cazul în care stratul de gheață este prea gros, pentru a facilita transferul de aer rece.

În cazul întreruperii alimentării cu energie electrică, vă recomandăm să nu deschideți ușa frigiderului.

Încercați să deschideți ușa frigiderului numai atunci când este necesar.

Evitați să setați temperatura la valori prea scăzute.

Îndepărtați depunerile de praf de pe partea din spate a aparatului.

### Instalarea aparatului

- A eza i aparatul pe o suprafa plat suficient de rezistent s suporte aparatul înc rcat la capacitate maxim . Pentru a a eza la nivel aparatul, ajusta i picioarele din partea frontal .
- L sa i un spa iu de aproximativ 12 cm între partea din spate a aparatului pentru a permite circulaerea aerului ce ajut la r cirea compresorului.
- A eza i aparatul la distan de ac iunea direct a soarelui sau a surselor de c ldu r (cuptoare, radiatoare, etc.). Ac iunea direct a soarelui poate afecta înveli ul acrilic iar sursele de c ldu r pot duce la cre terea consumului de energie. Temperaturile sc zute pot duce la o func ionare necorespunz toare a aparatului.
- Evita i a ezarea aparatului în spa ii cu mult umezeal . Umezeala excesiv din aer va duce la formarea rapid a ghe ii pe evaporator.
- Introduce i techerul cablului de alimentare într-o priz prev zut cu împ mântare. Nu îndep rta i cea de-a treia prelungire a techerului destinat împ mânt rii. Pentru eventuale întreb ri privind alimentarea i împ mântarea contacta i un electrician calificat sau un centru de service autorizat Kelvinator Products.

**Utilizarea necorespunz toare a techerului prev zut cu împ mântare poate duce la electrocutare. În cazul în care cablul de alimentare este avariat, acesta trebuie s fie înlocuit de c tre un centru de service autorizat Kelvinator Products.**

### Înversarea sensului de deschidere a u ii aparatului

U a acestui aparat poate fi deschis din partea stâng sau din partea dreapt . Aparatul este prev zut cu deschidere spre dreapta. Dacă dori i s modifica i deschiderea u ii, respecta i urm toarele instruc iuni.

OBSERVA IE:

**Înainte de a inversa sensul de deschidere a u ii, scoate i techerul cablului de alimentare din priz .**

**Toate p r ile componente îndep rtate trebuie s fie p strate pentru a reinstala u a.**

Acest aparat este prev zut cu balamale pe partea dreapt . Dacă dori i s modifica i direc ia de deschidere, respecta i instruc iunile de mai jos:

1. Îndep rta i în primul rând capacul balamalei de sus (6).
2. Îndep rta i cele dou uruburi (1) ce sus in balamaua superioar (5) (partea lateral dreapt ) de cadru. Scoate i balamaua superioar (5).
3. Ridica i u a i a eza i-o pe o suprafa moale pentru a nu o zgâria.
4. Îndep rta i cele dou uruburi (10) ce sus in mânerul (11) (pe partea dreapt a cadrului). Fixa i mânerul pe partea stâng a cadrului.
5. Îndep rta i cele dou uruburi (8) ce sus in balamaua inferioar (2) i îndep rta i balamaua.
6. Îndep rta i piciorul frontal (4) i fixa i-l în partea dreapt .
7. Îndep rta i capacul orificiilor (7) din partea stâng .
8. Înainte de a fixa balamaua inferioar (2), îndep rta i bol urile (9) i inversa i direc ia balamalei inferioare (2). Instala i balamaua inferioar (2) în partea stâng a cadrului cu ajutorul celor dou uruburi (8).
9. Introduce i bol urile (9) la balamalele inferioare (2).
10. Fixa i u a pe balamaua inferioar (2).
11. În timp ce îne i u a în pozi ie închis , fixa i balamaua superioar (5) în partea de sus a cadrului pe stânga cu ajutorul celor dou uruburi (1). Nu strânge i complet uruburile (1) pân când u a nu este a ezat la nivel cu partea superioar .
12. Instala i capacul orificiilor (6) de deasupra balamalei superioare.

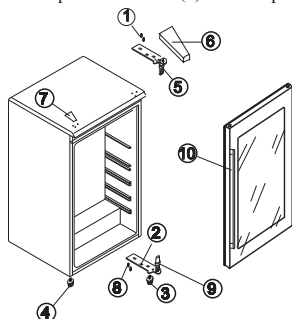

**FIGURA 1**

U cu deschidere spre dreapta.

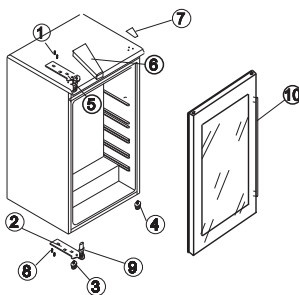

**FIGURA 2**

U cu deschidere spre stânga.

## M SURI IMPORTANTE DE SIGURAN

Nu depozita i alimente în aparat, deoarece temperatura interioar nu este suficient de mic pentru a preveni alterarea acestora. Ca un rezultat natural al condens rii, în lunile c lduroase de var sau în zone cu mult umiditate, pe exteriorul u ii din sticl se poate acumula condensare. terge i-o.

## UTILIZAREA APARATULUI

Este recomandabil s înlata i aparatul într-un spa iu unde temperatura ambiental se afl între 22-25°C. În cazul în care temperatura se afl sub sau peste intervalul indicat, temperatura interioar poate fluctua.

Dac lumina interioar este l sat aprins , temperatura din interiorul aparatului va cre te.

Temperaturi indicate pentru r cirea vinului

Vin ro u: 15,5 – 18,5°C

Vin sec/alb: 10-15°C



Vin spumant: 7,2-9,5°C

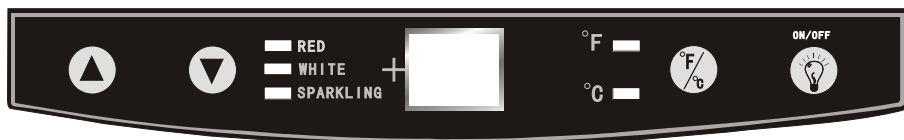

Vin roze: 9,5-10,5°C

Temperaturile de mai sus pot fluctua dac becul interior este l sat aprins sau este stins sau dac sticlele sunt situate în sec iunea joas /medie sau joas .



## CUM S UTILIZA I BUTOANELE DE PE AFI AJ:

Pute i seta temperatura dup cum dori i cu ajutorul butonului  sau . Atunci când ap sa i butoanele pentru prima dat , pe afi aj va apare temperatura setat anterior (temperatura presetat din fabric este de 50°F).

Temperatura pe care dori i s o seta i va cre te cu 1°F sau 1°C dac ap sa i o dat butonul  i va scade cu 1°F sau 1°C dac ap sa i o dat butonul .

Dac depozita i mai mult vin ro u, temperatura setat cu ajutorul butoanelor de mai sus trebuie s fie între 15,5 – 18,5°C iar ledul de lâng indica ia „RED” (ro u) trebuie s fie aprins în culoarea ro ie.

Dac depozita i mai mult vin alb, temperatura setat cu ajutorul butoanelor de mai sus trebuie s fie între 10-15°C iar ledul de lâng indica ia „WHITE” (alb) trebuie s fie aprins în culoarea verde.

Dac depozita i mai mult vin spumant, temperatura setat cu ajutorul butoanelor de mai sus trebuie s fie între 7,2-9,5°C iar ledul de lâng indica ia „SPARKLING” (spumant) trebuie s fie aprins în culoarea galben .

Pute i selecta setarea pentru afi area temperaturii între Fahrenheit sau Celsius prin ap sarea butonului marcat cu F/C. Indicatorul pentru gradele Fahrenheit va apare colorat în ro u pe afi aj marcat cu °F iar indicatorul pentru gradele Celsius va apare în culoarea galben pe afi aj marcat cu °C.

Pute i aprinde sau stinge lumina interioar cu ajutorul butonului marcat cu simbolul ON/OFF (pornit/oprit).

### Rafturi

Rafturile sunt cromate. Pentru a a eza sticle de diferite dimensiuni, acestea pot fi deplasate în sus sau în jos. Acestea sunt create pentru a suporta o cantitate maxim de sticle.

### Suportul pentru sticle

Exist un suport suplimentar în partea de jos a aparatului unde pute i depozita maxim 6 sticle de vin. Acest suport poate fi scos pentru a fi cur at.

### **OBSERVA IE:**

Atunci când utiliza i aparatul pentru prima dat sau îl reporni i dup o perioad îndelungat , poate exista o diferen de câteva grade între temperatura selectat i cea indicat pe afi aj. Acest lucru este normal i apare datorit duratei de activare.

Exist de asemenea o diferen de 4 pân la 6°C între rafturile de sus i cele de jos. Dac a i setat aparatul doar pentru vin ro u iar pe afi aj apare temperatura de 16°C i dori i s introduce i i vin alb, va trebui s a eza i vinul alb în partea de jos iar cel ro u în partea de sus.

## CURĂRI ÎN TRE INTERNE

### **Întreținerea aparatului**

În timpul utilizării aparatului trebuie să se respecte următoarele reguli:

- Scoateți techerul cablului de alimentare din priză și îndepărtați sticlele de vin.
- Spălați interiorul aparatului cu o soluție de apă și bicarbonat de sodiu. Soluția trebuie să fie preparată din 2 linguri de bicarbonat de sodiu la un sfert de litru de apă.
- Spălați rafturile și tavile cu o soluție de detergent.
- Partea exterioară a aparatului trebuie să fie curățată cu detergent și apă caldă.
- Este necesar să curățați periodic și partea de jos a zonei de depozitare, deoarece aparatul este creat să se înmezeala iar condensarea se colectează în această zonă.

### **Curățarea aparatului**

- Scoateți techerul cablului de alimentare din priză și îndepărtați sticlele de vin.
- Spălați interiorul aparatului cu o soluție de apă și bicarbonat de sodiu. Soluția trebuie să fie preparată din 2 linguri de bicarbonat de sodiu la un sfert de litru de apă.
- Spălați rafturile și tavile cu o soluție de detergent.
- Partea exterioară a aparatului trebuie să fie curățată cu detergent și apă caldă.
- Este necesar să curățați periodic și partea de jos a zonei de depozitare, deoarece aparatul este creat să se înmezeala iar condensarea se colectează în această zonă.

### **Întreținerea aparatului**

- Nu există alimentare cu energie.
- Majoritatea întreruperilor de alimentare sunt remediate în câteva ore și nu vor afecta temperatura din aparat dacă reduceți numărul de deschideri ale ușii. Dacă alimentarea este întreruptă pentru o perioadă îndelungată de timp, va trebui să respectați pașii de mai jos pentru a proteja conținutul aparatului.

### **Dacă plecați în concediu**

În timpul absenței îndelungate, îndepărtați sticlele; scoateți techerul cablului de alimentare al aparatului din priză, curățați-l și lăsați ușa să se deschidă pentru a evita formarea condensului, mușcăturilor sau a mirosurilor neplăcute.

### **Deplasarea aparatului**

- Îndepărtați toate sticlele.
- Fixați cu bandă adezivă toate componentele mobile din interior.
- Rotiți uruburile de nivelare în sus pentru a evita avarierea.
- Lipiți ușa închisă cu bandă adezivă.
- Asigurați-vă de faptul că aparatul rămâne în poziție verticală în timpul transportului.

### **Probleme tehnice**

Puteți rezolva cu ușurință unele dintre problemele comune fără a mai apela la un centru de service autorizat. Încercați sugestiile de mai jos pentru a încerca să rezolvați problema.

### **GHIDUL PROBLEMELOR TEHNICE**

PROBLEM	CAUZA POSIBILĂ
Aparatul nu funcționează.	Nu este conectat la sursa de alimentare cu energie. Circuitul de întrerupere este activat sau siguranțele sunt arse.
Aparatul nu este destul de rece.	Verificați setarea temperaturii. Mediul extern solicită o setare mai mare a temperaturii. Ușa este deschisă prea des. Ușa nu este închisă complet. Garnitura ușii nu etanșează corespunzător. Aparatul nu are spațiu suficient de răcire.
Compresorul pornește și se oprește prea des.	Temperatura din încăpere este mai mare decât de obicei. A fost adăugată o cantitate mare de vin cald. Ușa este deschisă prea des. Ușa nu se închide corespunzător. Garnitura ușii nu etanșează corespunzător. Aparatul nu are spațiu suficient de răcire.
Lumina nu se aprinde.	Circuitul de întrerupere este activat. Aparatul este scos din priză. Becul este ars (vezi secțiunea de întreținere pentru procedura de înlocuire). Butonul se află în poziția „OFF” (oprit).



Exist vibrații.	Verificați dacă aparatul este așezat la nivel.
Aparatul produce prea mult zgomot.	Zgomotul poate fi produs de curgerea agentului refrigerant, ceea ce este un lucru normal. La finalul fiecărei etape, se pot auzi unele zgomote cauzate de curgerea agentului refrigerant. Contractarea sau dilatarea pereților aparatului poate produce unele zgomote. Aparatul nu este așezat la nivel.
Ușa nu se închide corespunzător.	Aparatul nu este așezat la nivel. Ușa inversată nu a fost instalată corespunzător. Garnitura este murdară. Rafturile nu sunt poziționate corespunzător.

**Specificatii tehnice:**

Pentru specificații detaliate, vezi planul cu date tehnice din spatele aparatului. Specificațiile pot fi modificate fără notificare prealabil datorită îmbunătățirii produsului.

\* Versiunea în limba engleză este de referință.

## Diagrama de încărcare a flaconului

40 de flacoane



flacon

13

11

10

6

## Instrucțiuni de asamblare a distanțierului

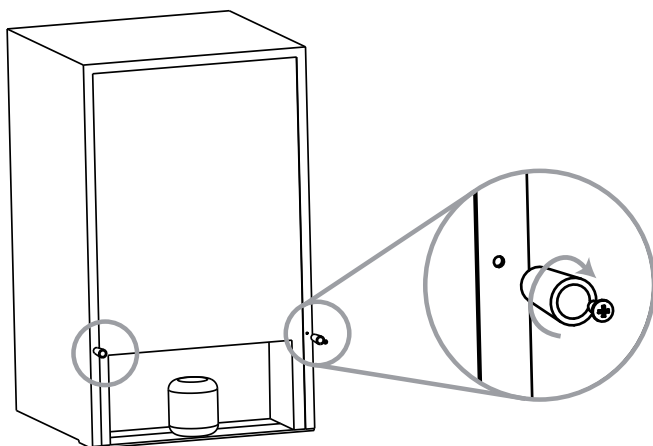

## Čestitamo!

Z nakupom našega stroja ste pokazali, da ne iščete kompromisnih rešitev in da ste kupec, ki hoče le najboljše.

Z velikim zadovoljstvom vam ponujamo nov pomivalni stroj, rezultat dolgoletnih raziskovanj in izkušenj, ki smo jih pridobili na tržišču v neposrednem stiku s kupci. Izbrali ste kakovost, vzdržljivost in zanimivo obliko.

Razen stroja, ki ste ga izbrali, pa imamo na izbiro še pralne in sušilne stroje, prostostoječe štedilnike, kuhalne plošče, mikrovalovne pečice, vgradne pečice in štedilnike ter hladilnike in zamrzovalnike. Pri svojem prodajalcu zahtevajte najnovejši Hooverjev katalog. Uporaba tega novega pomivalnega stroja je enostavna, vendar pa vas prosimo, da skrbno preberete NAVODILO ZA UPORABO in ga v celoti upoštevate. V navodilu so navedene vse pomembne informacije v zvezi s priključitvijo, vzdrževanjem in uporabo stroja.

Priporočamo, da skrbno shranite to knjižico z navodili, da jo boste lahko prebrali tudi kdaj kasneje, če bo potrebno.

## GARANCIJA

Ob nakupu aparata vam mora prodajalec izdati izpolnjen in potrjen garancijski list.

Na osnovi potrjenega garancijskega lista in računa imate v roku dveh let od dneva nakupa pravico do brezplačnega servisiranja vašega aparata s strani naše tehnične službe, oziroma naših pooblaščenih serviserjev pod pogoji, ki so navedeni v garancijskem listu.

Poleg garancijskega lista vam mora trgovec izročiti tudi spisek naših pooblaščenih serviserjev, ki so edini pristojni za popravila Hooverjevih aparatov v garancijskem roku.

## Sestavni deli

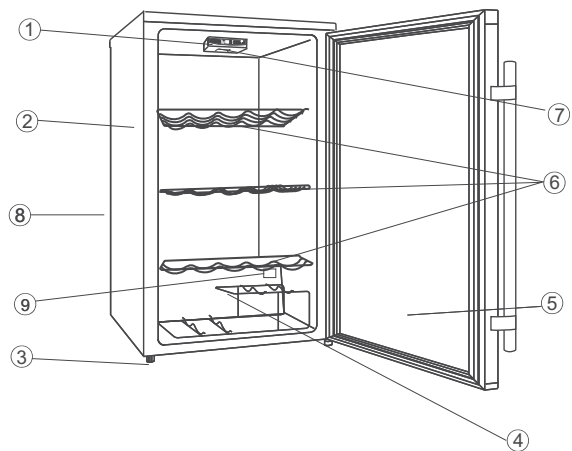

1. Stikalna plošča s prikazovalnikom
2. Ohišje
3. Nastavljiva noga
4. Nosilec za steklenice
5. Steklena vrata
6. Kromirane police
7. Luč v notranjosti
8. Električne komponente (na hrbtni strani)
9. Temperaturno tipalo

Hvala, da ste se odločili za nakup našega izdelka.

Prosimo, da pred uporabo vašega novega hladilnega aparata pozorno preberete ta navodila za uporabo, saj boste lahko tako zagotovili najboljše delovanje. Vse dokumente, ki so bili hladilnemu aparatu priloženi, shranite, da bodo na voljo tudi morebitnim bodočim lastnikom. Hladilni aparat je namenjen samo uporabi v gospodinjstvih in podobnih okoljih:

kuhinjah za osebe v pisarnah, delavnicah in drugih delovnih okoljih,  
na kmetijah, za stranke v hotelih, motelih ali drugih bivalnih okoljih,  
v penzionih,

za potrebe kateringa in podobno, vendar ne za namene veleprodaje.

Hladilni aparat je namenjen samo shranjevanju živil. Uporaba v druge namene je nevarna. Proizvajalec ne prevzema odgovornosti za nezgode zaradi nenamenske uporabe. Priporočamo tudi, da si preberete garancijske pogoje.

## **VARNOSTNA OPOZORILA**

**Hladilni aparat vsebuje hladivo (R600: izobutan) in izolacijski plin (ciklopentan) z visoko kompatibilnostjo z okoljem, ki sta pa vnetljiva. Priporočamo, da upoštevate nasvete, naštete v nadaljevanju, in se tako izognete nevarnim situacijam:**

**Pred kakršnim koli posegom izključite aparat iz električnega omrežja – potegnite vtikač priključnega električnega kabla iz vtičnice.**

- **Hladilni sistem na hrbtni strani ter v notranjosti vinske omare vsebuje hladivo. Pazite, da ne poškodujete cevi.**
- **Če opazite puščanje hladilnega sistema, se ne**

**dotikajte vtičnice na zidu in se aparatu ne približujte z golim plamenom. Odprite okno in dobro prezračite prostor, nato pa pokličite najbližji pooblaščen servis.**

- Pri odstranjevanju ledenih oblog si ne pomagajte z ostrimi ali koničastimi predmeti. Lahko bi poškodovali hladilni sistem, iztekajoče hladivo pa bi se lahko vnelo ali vam poškodovalo oči.**
- Aparata ne smete postaviti v vlažen, od olja umazan ali prašen prostor. Ne sme biti neposredno izpostavljen sončnim žarkom ali vodi.**
- Aparata ne smete postaviti v bližino grelcev ali vnetljivih materialov.**
- Ne uporabljajte podaljškov ali adapterjev.**
- Ne vlecite za priključni kabel in ga ne upogibajte; ne dotikajte se vtikača z mokrimi rokami.**
- Pazite, da ne poškodujete vtikača ali priključnega električnega kabla; lahko bi prišlo do električnega udara ali požara.**
- Poskrbite, da je vtikač čist – pretirana plast prahu na njem bi lahko povzročila požar.**
- Pri pospeševanju postopka odtaljevanja si ne pomagajte z mehaničnimi ali drugimi pripomočki.**
- Nikoli ne poskušajte skrajšati faze odtaljevanja z uporabo odprtega plamena ali električnih aparatov, npr. grelnikov, parnih čistilnikov, sveč, oljnih svetilk ipd.**
- V bližini vinske omare ne hranite vnetljivih razpršil, npr. barv; lahko bi prišlo do eksplozije ali požara.**
- V notranjosti aparata ne uporabljajte električnih aparatov, razen če proizvajalec to izrecno dovoljuje.**
- V aparatu ne hranite vnetljivih ali zelo hlapljivih snovi, npr. etra, bencina, zemeljskega plina ali propana, razpršilnih doz za aerosoli, lepil, čistega**

- alkohola ipd. Te snovi bi lahko eksplodirale.
- **V vinski omari ne hranite zdravil ali snovi za raziskave. Če gre za snovi, ki morajo biti shranjene pri natančno določeni temperaturi, se lahko pokvarijo ali pa lahko pride do tvegane nenadzorovane reakcije.**
  - **Odprtine za zračenje v niši oz. v omari, v kateri stoji aparat, morajo biti vedno proste.**
  - **Na aparat ne postavljajte predmetov in/ali posod z vodo.**
  - **Nikoli sami ne popravljajte vinske omare. Vedno se obrnite na strokovnjake pooblaščenega servisa.**
  - **Osebe (vključno z otroki) z zmanjšanimi fizičnimi, zaznavnimi ali umskimi sposobnostmi ali s pomanjkljivimi izkušnjami ter znanjem smejo uporabljati aparat le pod nadzorom oseb, ki so odgovorne za njihovo varnost, in če so sposobni razumeti napotke za varno uporabo aparata in se zavedajo tveganj.**
  - **Pazite, da se otroci ne igrajo z aparatom. Če otroci opravljajo vzdrževalna dela in čiščenje, jih pri tem nadzorujte.**

## ODSLUŽENI APARATI



Aparat je skladen določilom evropskega predpisa 2012/19/EU o odpadni elektronski in električni opremi (WEEE). WEEE vsebuje tako snovi, ki onesnažujejo okolje (in ki lahko negativno vplivajo na okolje) kot tudi osnovne komponente (ki jih je mogoče ponovno uporabiti). Zato je pomembna pravilna obravnava WEEE, ki omogoča odstranjevanje in ustrezno odlaganje vseh onesnaževal ter pridobivanje in recikliranje vseh materialov. Posamezniki lahko igrajo pomembno vlogo pri preprečevanju onesnaževanja okolja zaradi OEEO; pri tem morajo upoštevati nekaj osnovnih pravil:

- z WEEE ne ravnamo kot z običajnimi odpadki iz gospodinjstva;
- WEEE je treba odpeljati na ustrezno zbirališče odpadkov, upravljano s strani občine ali registrirane družbe. V številnih državah je za večje kose WEEE organizirano tudi zbiranje po domovih.

V številnih državah lahko ob nakupu novega aparata starega oddate prodajalcu, ki ga je dolžan prevzeti brezplačno po načelu eden za enega; to velja v primeru, da gre opremo enakovrednega tipa z enakimi funkcijami kot dobavljeni aparat.

## **Skladnost**

Z oznako  na tem proizvodu izjavljamo, da je proizvod skladen z vsemi evropskimi zahtevami o varnosti, zdravju in varstvu okolja, ki se v zakonodaji nanašajo na ta izdelek.

## **Za prihranek energije**

Za večji prihranek energije priporočamo:

Hladilni aparat naj ne stoji tik ob viru toplote in naj ne bo izpostavljen neposredni sončni svetlobi; postavite ga v dobro zračen prostor..

Ne postavljajte v hladilni aparat vročih živil, saj s tem zvišate temperaturo v notranjosti, kar povzroči delovanje kompresorja brez prekinitev.

V hladilni aparat ne zlagajte prevelike količine živil, saj bi to oviralo pravilno kroženje zraka.

Ko se nabere led, ga očistite, da olajšate prenos nizke temperature.

Če zmanjka električne energije, ne odpirajte vrat hladilnega aparata.

Vrata odpirajte le, ko je nujno potrebno, odprta naj bodo le, kolikor je to nujno potrebno.

Izogibajte se nastavljanju prenizke stopnje hlajenja, ko to ni potrebno.

Občasno očistite prah, ki se nabira na hrbtne strani aparata.



## **Pomembna navodila za varno uporabo**

- Pred uporabo aparata preberite ta navodila.
- Hladilni aparati so lahko življenjsko nevarni za otroke, tudi če jih ne uporabljamo več in jih 'le za nekaj dni' postavimo v garažo...
- Preden zavržete svoj odslužen aparat, snemite vrata in pustite police v notranjosti, da otrok ne bo mogel zlesti v notranjost.
- Otrokom ne smete dovoliti, da upravljajo aparat, se igrajo z njim ali celo zlezejo v notranjost!
- Aparata ne smete nikoli čistiti z vnetljivimi snovmi. Hlapi vnetljivih snovi pomenijo veliko nevarnost, saj lahko povzročijo eksplozijo.
- V bližini električnih aparatov ne hranite bencina ali drugih vnetljivih snovi. Hlapi vnetljivih snovi pomenijo veliko nevarnost, saj lahko povzročijo eksplozijo.

## **Navodila za namestitev in priključitev**

### **Pred uporabo:**

- Odstranite vso embalažo, tudi zaščito z vrat.
- Prepričate se, da so priloženi vsi deli:
  - 3 izvlečne police
  - 1 nosilec za steklenice
  - Navodila za uporabo.
- Pred priključitvijo naj aparat stoji v pokončnem položaju vsaj 2 uri. S tem zmanjšate možnost za nepravilnost v delovanju hladilnega sistema zaradi transporta aparata.
- Zunanje površine očistite z mlačno vodo in mehko krpo.

### **Namestitev**

- Postavite aparat na tla, ki prenesejo težo polne vinske omare. Uravnajte jo s pomočjo nastavljivih nog na sprednji strani.
- Za in ob vinski omari naj ostane pribl. 12 cm prostora, da bo lahko zrak krožil okoli vinske omare in hladil kompresor.
- Vinska omara naj ne bo izpostavljena direktni sončni svetlobi ali virom toplote (radiator, peč ipd.). Direktna sončna svetloba bi lahko vplivala na akrilno prevleko, zaradi vira toplote v bližini pa bi bila poraba energije večja. Tudi ekstremno nizke temperature bi lahko povzročile nepravilnost v delovanju vinske omare.
- Vinska omara naj ne stoji v vlažnem prostoru. Preveč vlage v zraku bi povzročilo prehitro nabiranje sreža na uparjalniku.
- Priključite vinsko omaro na pravilno ozemljeno vtičnico na zidu. V nobenem primeru ne smete odstraniti tretjega, ozemljitvenega vtiča! Z morebitnimi vprašanji v zvezi z napajanjem in ozemljitvijo se obrnite na ustrezno usposobljenega strokovnjaka.

**Nepravilna ozemljitev pomeni tveganje za električni udar. Če je priključni električni kabel poškodovan, ga mora zamenjati serviser pooblaščenega servisa.**

## Pomembni napotki

V vinski omari ne hranite živil, saj temperatura v notranjosti ni dovolj nizka in bi se lahko živila pokvarila.

Zaradi kondenzacije, ki je naravni pojav, se lahko poleti ob zelo vlažnem zraku na steklu nabere vlaga. Obrišite jo.

## Uporaba vinske omare

Priporočamo, da postavite vinsko omaro v prostor, kjer je temperatura med 22 in 25°C. Temperature nad oziroma pod priporočenimi bi lahko povzročili nihanja v temperaturi v notranjosti vinske omare.

Če pustite luč v notranjosti prižgano, se temperatura v vinski omari zviša.

Priporočene temperature za različne vrste vin:

Rdeča vina: 15,5 – 18,5°C

Suha/bela vina: 10 – 15°C



Peneča se vina: 7,2 – 9,5°C

Vina rose: 9,5 – 10,5°C

Temperatura v notranjosti vinske omare lahko niha glede na to, če je prižgana luč v notranjosti ter od tega, če je vino v spodnjem/srednjem ali spodnjem delu vinske omare.

## Stikalna plošča in prikazovalnik



Temperaturo nastavljate s pomočjo tipke  ali . Ko prvič pritisnete na katero od teh tipk, se na prikazovalniku prikaže prej nastavljena temperatura (tovarniško je nastavljena temperatura 50°F). Temperatura se spreminja v korakih po 1°F (oz. 1°C).

Če so v vinski omari shranjena predvsem rdeča vina, nastavite temperaturo med 15,5 – 18,5°C; osvetljena bo lučka ob napisu »RED«.

Če so v vinski omari shranjena predvsem bela vina, nastavite temperaturo med 10 – 15°C; osvetljena bo lučka ob napisu »WHITE«.

Če pa so v vinski omari shranjena predvsem peneča se vina, nastavite temperaturo med 7,2 – 9,5°C; osvetljena bo lučka ob napisu »SPARKLING«.

Med prikazom v stopinjah Fahrenheita ali Celzija preklaplajte s pomočjo tipke F/C.

Stopinje F so prikazane v rdeči barvi, stopinje C pa v rumeni.

Luč v notranjosti izklopite s pritiskom na tipko za luč.

### **Police**

Police so kromirane. Lahko jih premikate in tako prilagodite prostor steklenicam različne velikosti. Police omogočajo shranjevanje maksimalnega števila steklenic.

### **Nosilec za steklenice**

Na dnu vinske omare je nosilec, kamor lahko shranite 6 steklenic. Nosilec lahko odstranite za lažje čiščenje.

### **OPOMBA:**

Ko prvič uporabite vinsko omaro, ali jo po daljšem času mirovanja ponovno vklopite, temperatura v notranjosti odstopa od temperature, ki ste jo nastavili in ki je prikazana na prikazovalniku. To je normalno in je posledica dejstva, da je bila vinska omara izklopljena. Po nekaj urah bo temperatura spet normalna.

Temperatura na zgornjih in na spodnjih policah se razlikuje za 4 do 6 stopinj. Če ste torej nastavili temperaturo, primerno za rdeča vina, in je na prikazovalniku prikazana temperatura 16°C, v vinsko omaro pa želite shraniti tako bela kot rdeča vina, postavite bela vina na spodnje police in rdeča vina na zgornje police.

## **Čiščenje in vzdrževanje**

### **Osvetlitev LED Lighting (če obstaja)**

Če je izdelek opremljen z osvetlitvijo LED, se v primeru zamenjave obrnite na servisno službo. V primerjavi s tradicionalnimi žarnicami, luči LED trajajo dlje in so okolju prijazna rešitev.

### **Čiščenje vinske omare**

- Potegnite vtičnik iz vtičnice in odstranite steklenice iz vinske omare.
- Očistite notranjost vinske omare s toplo vodo in sodo bikarbono (2 žlici sode bikarbone na četrt litra vode).
- Pomijte vso opremo z blago raztopino detergenta.
- Zunanost vinske omare očistite z blagim detergentom in toplo vodo.
- Občasno bo treba obrisati dno, saj se v vinski omari ohranja vlaga, kar lahko povzroči kondenzacijo.

### **Vzdrževanje vinske omare**

- Izpad električne energije

V večini primerov izpad električne energije traja največ nekaj ur, tako da to ne bi smelo vplivati na temperaturo v notranjosti, sploh če ne odpirate vrat. Če pa traja izpad električne energije dlje časa, boste morali ukrepati.

### **Dopust**

Če odidete za dlje časa, izpraznite vinsko omaro, potegnite vtičak iz vtičnice in očistite vinsko omaro. Nato pustite vrata nekoliko odprta, da preprečite nastanek neprijetnega vonja ali plesni.

### **Selitev vinske omare**

- Izpraznite vinsko omaro.
- Varno pritrdite (z lepilnim trakom) vso opremo, da se ne more premikati.
- Noge privijte do konca, da se ne poškodujejo.
- Prilepite vrata na ohišje.
- Med transportom naj stoji vinska omara v pokončnem položaju.

## **Odpravljanje nepravilnosti v delovanju**

Preden pokličete pooblaščen servis, poskusite sami odpraviti nepravilnost v delovanju s pomočjo navodil v spodnji razpredelnici.

<b>Problem</b>	<b>Možen vzrok</b>
Vinska omara ne deluje.	Ni priključena. Pregorela je varovalka.
Vinska omara ne hladi dovolj.	Prepričajte se, katero temperaturo ste nastavili. Nastavitev prilagodite temperaturi v prostoru. Prepogosto ste odpirali vrata. Vrata niso bila do konca zaprta. Tesnilo na vratih ne tesni. Vinska omara stoji preblizu sten ali pohištva.
Kompresor se pogosto vklaplja in izklaplja.	V prostoru je bolj vroče kot običajno. V vinsko omaro ste postavili večje število steklenic toplega vina. Prepogosto ste odpirali vrata. Vrata niso bila do konca zaprta. Niste nastavili ustrezno temperaturo. Tesnilo na vratih ne tesni. Vinska omara stoji preblizu sten ali pohištva.
Luč ne gori.	Pregorela je žarnica. Vinska omara ni priključena na električno omrežje. Pregorela je žarnica (zamenjajte jo po teh navodilih). Stikalo je v izklopljenem položaju.
Vinska omara vibrira.	Prepričajte se, da stoji ravno.
Vinska omara je glasna.	Določeni zvoki so normalni (pretakanje hladiva, krčenje in raztezanje zunanjih stranic itd.). Prepričajte se, da stoji vinska omara ravno.
Vrata se slabo zapirajo.	Vinska omara ne stoji ravno. Spremenili ste stran odpiranja vrat, ampak jih niste pravilno namestili nazaj. Tesnilo je umazano. Police niso pravilno nameščene.

## Prikaz vstavljanja steklenic

10 steklenic



steklenica

13

11

10

6

## Navodila za sestavo predelnega elementa

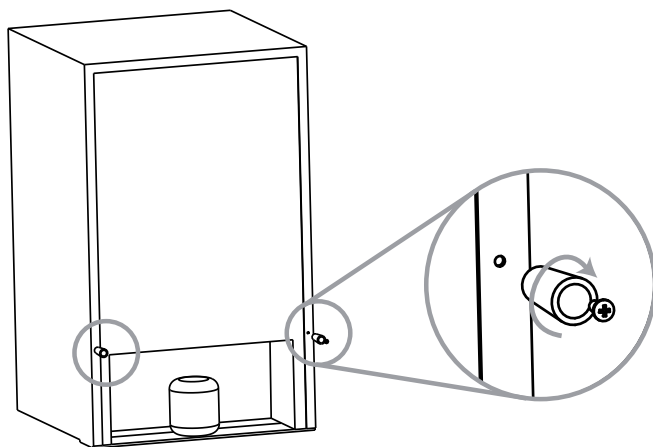

## PIEZAS Y CARACTERÍSTICAS

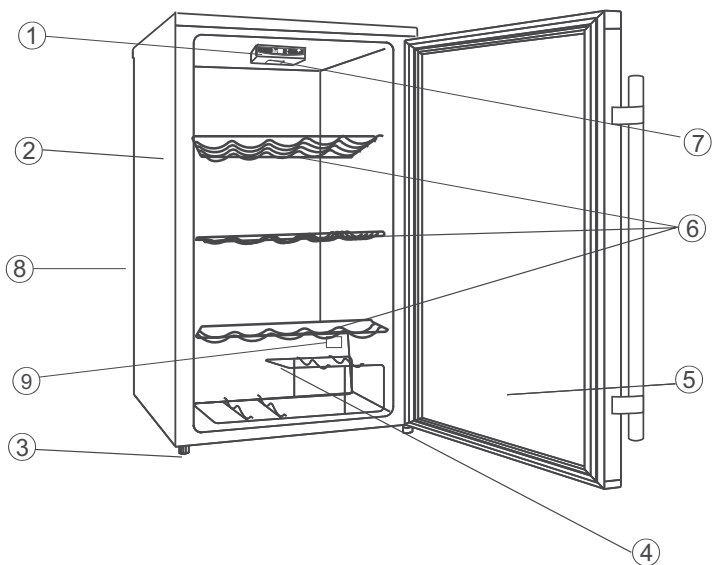

1. Panel de Funcionamiento e Informativo
2. Cámara
3. Patas niveladoras
4. Botellero
5. Puerta de cristal
6. Baldas cromadas
7. Luz interior
8. Conjunto de elementos de control (parte posterior)
9. Termostato

Le agradecemos que haya comprado este producto.

Antes de utilizar su frigorífico, lea atentamente este manual de instrucciones para aprovechar al máximo sus prestaciones. Conserve toda la documentación para consultarla en un segundo momento o para futuros propietarios.

Este producto está destinado exclusivamente al uso doméstico o a aplicaciones similares, como:

- la zona cocina para el personal de tiendas, oficinas y otros entornos de trabajo
- las granjas, por los clientes de hoteles, moteles y en otros entornos de tipo residencial
- los establecimientos que ofrecen cama y desayuno
- los servicios de catering y aplicaciones similares, no para la venta al menudeo.

Este aparato debe utilizarse exclusivamente para la conservación de alimentos, cualquier otra utilización debe ser considerada peligrosa y el fabricante no se puede considerar responsable de posibles omisiones. Se aconseja así mismo leer las condiciones de garantía.

## **SEGURIDAD DE LA INFORMACIÓN**

**El frigorífico contiene un gas refrigerante (R600a: isobutano) y un gas de aislamiento (ciclopentano), que son muy compatibles con el medio ambiente, pero son inflamables.**

**Se recomienda respetar las siguientes reglas para evitar situaciones de peligro personal:**

- **Antes de cualquier operación, desenchufe el cable de alimentación de la toma de**



**corriente.**

- . El sistema de refrigeración situado detrás y en el interior del frigorífico contiene refrigerante. Por consiguiente, evite dañar los tubos.**
- . Si en el sistema de refrigeración se nota una fuga, no toque el enchufe de pared ni utilice llamas libres. Abra la ventana y deje entrar aire en la habitación. Luego, diríjase a un centro de asistencia para solicitar la reparación.**
- . No utilice cuchillos ni objetos afilados para eliminar la escarcha o el hielo que se forma en el interior. Con ellos se puede dañar el circuito refrigerante, cuya fuga podría provocar un incendio o dañar los ojos.**
- . No instale el electrodoméstico en lugares húmedos, grasientos o polvorientos, ni lo exponga al agua y a la luz directa del sol.**
- . No instale el electrodoméstico cerca de estufas o de materiales inflamables.**
- . No utilice prolongaciones ni adaptadores.**
- . No doble excesivamente ni tire del cable de alimentación; tampoco toque el enchufe con las manos mojadas.**
- . No estropee el enchufe ni el cable de alimentación; eso podría provocar**

- descargas eléctricas o incendios.**
- . Se recomienda mantener limpio el enchufe; un posible exceso de polvo en el mismo puede ser causa de incendio.**
  - . No utilice dispositivos mecánicos ni otros aparatos para acelerar el proceso de descongelación.**
  - . Evite de manera absoluta el uso de llamas libres o de aparatos eléctricos, como aparatos de calefacción, limpiadoras de vapor, velas, luces de petróleo y similares para acelerar la fase de descongelación.**
  - . No utilice ni conserve aerosoles inflamables, como pinturas en aerosol, cerca del frigorífico. Podrían provocar explosiones o incendios.**
  - . No utilice aparatos eléctricos dentro de los compartimentos para la conservación de comida, a menos que sean del tipo recomendado por el fabricante.**
  - . No guarde ni conserve materiales inflamables o altamente volátiles como éter, gasolina, GPL, gas propano, bombonas de aerosol, adhesivos, alcohol puro, etc. Estos materiales podrían provocar explosiones.**
  - . No conserve medicinas ni material de**

**investigación en el frigorífico. Cuando se conservan materiales que exigen un riguroso control de las temperaturas de conservación, es posible que se deterioren o que se produzca una reacción incontrolada en condiciones de provocar riesgos.**

- . Conserve libre de obstrucciones las aberturas de ventilación del cuerpo del aparato o de la estructura a empotrar.**
- . No coloque objetos ni recipientes llenos de agua encima del electrodoméstico.**
- . Evite realizar intervenciones en este frigorífico. Toda intervención debe ser realizada exclusivamente por personal técnico especializado.**
- . Este electrodoméstico no deberá ser destinado a personas (incluyendo los niños) con disminución de sus capacidades físicas, sensoriales, mentales, o que carezcan de experiencia o conocimiento del empleo, sin la supervisión de personas que hayan leído las instrucciones de uso y que sean directamente responsables de su seguridad.**

**Compruebe que los niños no jueguen cerca del electrodoméstico, para preservar su seguridad.**

## Eliminación del antiguo aparato



Este dispositivo tiene el distintivo de la directiva europea 2012/19/UE sobre Residuos de Aparatos Eléctricos y Electrónicos (RAEE).

Los RAEE contienen tanto sustancias contaminantes (que pueden repercutir negativamente en el medio ambiente) como componentes básicos (que pueden reutilizarse). Es importante que los RAEE se sometan a tratamientos específicos con el objeto de extraer y eliminar, de forma adecuada, todos los agentes contaminantes. Igual de importante es recuperar y reciclar todo el material posible.

La gente puede desempeñar una función importante a la hora de asegurarse de que los RAEE no se convierten en un problema medioambiental; es crucial seguir algunas normas básicas:

- Los RAEE no han de tratarse como residuos domésticos.
- Los RAEE han de depositarse en los puntos de recogida habilitados para ello que gestiona el ayuntamiento o empresas contratadas para ello. En muchos países se ofrece la posibilidad de recogida a domicilio de los RAEE de mayor volumen.

En muchos países, cuando la gente compra un nuevo dispositivo, el antiguo se puede entregar al vendedor, quien lo recoge de forma gratuita (un dispositivo antiguo por cada dispositivo adquirido) siempre que el equipo entregado sea similar y disponga de las mismas funciones que el adquirido.

## Conformidad

Al mostrar el logo  marcado en este producto, declaramos, bajo nuestra propia responsabilidad, el cumplimiento de todos los requisitos europeos en términos de seguridad, salud y medio ambiente, establecidos en la legislación de este producto.

## Ahorro Energético

Para un mayor ahorro energético le aconsejamos que:

- Instale el aparato lejos de fuentes de calor, en un local bien ventilado, y que no lo exponga a la luz directa del sol.
- Evite guardar alimentos calientes en el frigorífico para no aumentar la temperatura interior y, por consiguiente, para evitar un funcionamiento continuo del compresor.
- No amontone excesivamente los alimentos, para garantizar una correcta circulación del aire.
- Descongele el aparato en presencia de hielo (ver DESCONGE- LACIÓ N), para facilitar la transmisión del frío.
- En caso de apagón de corriente se aconseja no abrir la puerta del frigorífico.
- Abra o deje abiertas las puertas del aparato lo menos posible.
- Evite ajustar el termostato con temperaturas demasiado frías.
- Elimine el polvo presente en la parte trasera del aparato (ver LIMPIEZA).

## **Instrucciones de seguridad importantes**

- Lea las instrucciones antes de utilizar el aparato
- No se han dado casos de niños que se hayan quedado atrapados y que se hayan asfixiado. Los aparatos arrojados a la basura o abandonados siguen siendo peligrosos... aunque se dejen en el garaje tan sólo un par de días”.
- **Antes de tirar su antiguo refrigerador de vino:**  
Retire la puerta, deje las baldas colocadas de forma que a los niños les resulte difícil meterse dentro.
- Nunca permita que los niños manejen, jueguen con el aparato o se introduzcan dentro del mismo.
- Nunca limpie las partes del aparato con líquidos inflamables. Los gases pueden provocar fuego o explosiones.
- No guarde ni utilice gasolina ni cualquier otro gas y líquido inflamable dentro de este u otro aparato. Los gases pueden provocar fuego o explosión.

## **INSTRUCCIONES DE INSTALACIÓN**

### **Antes de utilizar el refrigerador de vino**

- Retire el embalaje exterior e interior, incluida la espuma protectora de los paneles de la puerta.
- Compruebe que se incluye lo siguiente:
  - 3 baldas deslizables
  - 1 botellero
  - 1 manual del usuario
- Antes de conectar el aparato a la corriente, déjelo quieto en posición vertical durante 2 horas aproximadamente. Esto reducirá la posibilidad de fallos en el funcionamiento del sistema de refrigeración derivados de la manipulación durante el transporte.
- Limpie la parte interna con agua tibia y un paño.

## **Instalación del refrigerador**

- Coloque el aparato en un suelo lo suficientemente resistente como para que pueda soportar el peso de 1 aparato lleno de botellas. Para nivelar el aparato, ajuste las patas delanteras del mismo.
- Deje 12 cm de espacio entre la parte posterior y los lados del aparato, esto permitirá una circulación de aire adecuada para refrigerar el compresor.
- Coloque el aparato donde no reciba la luz directa del sol y donde no haya fuentes de calor cercanas (estufa, calentador, radiador, etc.). La luz directa del sol puede afectar al revestimiento acrílico y las fuentes de calor pueden aumentar el consumo eléctrico. Una temperatura extremadamente fría en el ambiente también puede hacer que el aparato no funcione correctamente.
- Evite colocar el aparato en ambientes húmedos. Una humedad excesiva en el aire podrá provocar escarcha muy rápida en el evaporador.
- Enchufe el aparato únicamente a un enchufe de pared con toma de tierra adecuada. Bajo ningún concepto quite o corte la tercera clavija (toma de tierra) del cable. Todas las cuestiones relacionadas con la energía eléctrica y la toma de tierra debe dirigirlas a un electricista o centro de servicio de productos autorizado.

**La utilización indebida del enchufe de toma de tierra puede provocar riesgo de descarga eléctrica. Si el cable eléctrico está dañado, haga que lo remplace un centro de servicio Hoover Products autorizado.**

## PRECAUCIONES IMPORTANTES

No guarde comida en el refrigerador de vino ya que la temperatura interior podrá no ser lo suficientemente fría como para evitar el deterioro. Como consecuencia natural de la condensación, en los meses de verano o en zonas de gran humedad, puede que se empañe la parte externa de la puerta de cristal. Simplemente séquela.

## FUNCIONAMIENTO DEL REFRIGERADOR

Se recomienda instalar el refrigerador de vino en un lugar con una temperatura ambiente entre 22-25° C. Una temperatura ambiente superior o inferior a la recomendada, podrá provocar variaciones en la temperatura interna.

Si la luz interior está encendida, la temperatura dentro del refrigerador de vino será mayor.

### Temperaturas Recomendadas para un vino perfecto

Vino tinto:	15.5-18.5°C
Vino seco o blanco:	10-15°C
Vino espumoso:	7.2-9.5°C
Vino rosado:	9.5-10.5°C

Estas temperaturas pueden variar dependiendo de si la bombilla interior está encendida o apagada o si las botellas están en la parte media / baja o baja.



## CÓMO UTILIZAR LOS BOTONES EL PANEL DE INFORMACIÓN

Puede establecer la temperatura que desee pulsando el botón ▲ ○ ▼. Cuando pulse los dos botones por primera vez el lector LED mostrará la temperatura original establecida previamente (la temperatura preestablecida en la fábrica es de 50°F (10°C). La temperatura que desee establecer aumentará 1°F o 1°C si pulsa ▲ una vez por el contrario, la temperatura descenderá 1°F o 1°C si pulsa ▼ una vez.

Cuando almacene principalmente vino tinto, la temperatura que controla pulsando los dos botones anteriores ha de establecerse entre los 15,5 y los 18,5 °C. El LED "RED" (Rojo) que tiene al lado se iluminará en rojo.

Cuando almacene principalmente vino blanco, la temperatura ha de establecerse entre 10 y 15°C y la luz "ROJA (RED)" que hay al lado de "WHITE" (Blanco) se pondrá en verde. Cuando almacene principalmente vino espumoso la temperatura ha de establecerse entre 7,2 y 9,5 °C y el LED que hay al lado de "SPARKLING" (Espumoso) se pondrá en ámbar.

Puede seleccionar ver la temperatura en grados Fahrenheit o Celsius pulsando el botón que pone F/C. El indicador de grados Fahrenheit aparecerá en color rojo, en la pantalla informativa aparecerá °F; el indicador de grados Celsius se pondrá en amarillo y en la pantalla informativa aparecerá °C.

Puede encender o apagar la luz interior pulsando el botón que tiene el símbolo de ON/OFF (encendido/ apagado).

### **Baldas**

Las baldas están cromadas. Para colocar botellas de distinto tamaño se pueden mover arriba y abajo deslizando primero hacia fuera por los rales. Las baldas están diseñadas para almacenar un número máximo de botellas.



## **Botellero**

Hay un botellero adicional en la parte inferior del aparato donde puede guardar hasta 6 botellas de vino. Este botellero se puede quitar para limpiarlo.

### **ADVERTENCIA:**

**Cuando utilice el refrigerador de vino por primera vez o lo reinicie después de haber estado apagado durante bastante tiempo puede que haya unos grados de variación entre la temperatura que seleccione y la que indica el lector LED. Esto es normal y se debe al período de tiempo de activación. Una vez que el refrigerador lleve funcionando un par de horas volverá a la normalidad.**

**Hay una variación de 4 a 6° C entre la parte superior y la inferior del refrigerador de vino. Por ello, si ha establecido el refrigerador para vino tinto solo, y quiere colocar vino blanco y tinto, deberá colocar las botellas de vino blanco en las baldas inferiores y las de vino tinto en las superiores.**

## **CUIDADO Y MANTENIMIENTO**

### **CAMBIAR LA BOMBILLA**

#### **Iluminación LED (donde esté presente)**

Si el producto tiene luces **LED**, dirijase al Servicio de Asistencia técnica para su reemplazo.

Con respecto a la bombilla tradicional, los **LEDs** duran más y respetan el medio ambiente.

### **Limpieza del refrigerador**

- Desenchufe el refrigerador y retire las botellas.
- Limpie el interior con agua caliente y una solución de bicarbonato sódico. La proporción será de dos cucharillas de bicarbonato sódico por litro de agua.
- Lave las baldas y las bandejas con un detergente suave.
- El exterior del refrigerador es recomendable limpiarlo con agua caliente y detergente suave.
- También puede ser necesario secar periódicamente la parte inferior de la zona de almacenaje ya que el refrigerador de vino está diseñado para retener la humedad y es posible que la condensación se recoja en esa zona.

### **Mantenimiento del refrigerador**

- Fallo de energía

La mayor parte de los fallos de suministro se corrigen después de un par de horas y no tienen por qué afectar al refrigerador si se minimiza el número de veces que se abre la puerta. Si la energía se va a interrumpir durante un período prolongado, necesita seguir los pasos adecuados para la conservación del contenido del refrigerador.

### **Período vacacional**

Durante largas ausencias, retire las botellas, desenchufe el refrigerador de vino, límpielo y deje la puerta ligeramente abierta para evitar posible condensación, moho u olores.

### **Mover el refrigerador**

- Retire todas las botellas
- Ajuste de forma segura los componentes flojos dentro del refrigerador.
- Levante los tornillos de nivelación hacia la base para evitar daños.
- Eche el cierre de la puerta.
- Asegúrese de que el refrigerador de vino está en la posición vertical correcta durante el transporte.

## Incidencias

Puede solucionar muchos de los problemas de su refrigerador de manera sencilla, ahorrará el coste de la llamada al servicio técnico. Pruebe las sugerencias siguientes para ver si puede solucionar usted el problema antes de llamar al técnico.

### GUÍA DE INCIDENCIAS

PROBLEMA	CAUSA POSIBLE
El refrigerador no funciona	No está enchufado El disyuntor se desactivó o se fundió el fusible
El refrigerador no enfría lo suficiente	Compruebe el ajuste del controlador de temperatura El ambiente externo puede requerir un ajuste mayor La puerta se abre con demasiada frecuencia La puerta no se cierra completamente La junta de la puerta no sella de forma adecuada El refrigerador no posee la evacuación correcta.
El compresor se enciende y apaga con frecuencia	La temperatura de la habitación es más calurosa de lo normal Se han introducido en el refrigerador de vino muchas botellas La puerta se abre con demasiada frecuencia La puerta no se cierra completamente El control de temperatura no se ha establecido de forma correcta La junta de la puerta no sella de forma adecuada El refrigerador no posee la evacuación correcta.
La luz no funciona	El disyuntor se ha desconectado o el fusible se ha fundido El refrigerador está enchufado La bombilla se ha fundido (véase el apartado de mantenimiento para cambiarla) El interruptor está en la posición "OFF" (apagado)

Vibraciones	Compruebe que el refrigerador de vino está nivelado
Parece que el refrigerador hace demasiado ruido	El ruido repetido puede provenir del flujo del refrigerante, en cuyo caso es normal. Cuando finaliza cada ciclo se pueden oír sonidos de gorgoteo provocados por el flujo del refrigerante en el refrigerador. La contracción y expansión de las paredes internas puede causar ruidos de crujidos y estallidos. El refrigerador de vino no está nivelado.
La puerta no cierra bien	El refrigerador de vino no está nivelado. La puerta se ha invertido y no se ha colocado correctamente. La junta está sucia. Las baldas no están colocadas en su sitio.

### **Especificaciones técnicas:**

Para especificaciones concretas, por favor mire la placa del fabricante en la parte posterior de la bodega de vino. Las especificaciones están sujetas a cambio sin previo aviso debido a la mejora de los productos.

## Esquema de colocación de botellas

40 botellas



## Instrucciones de montaje del separador

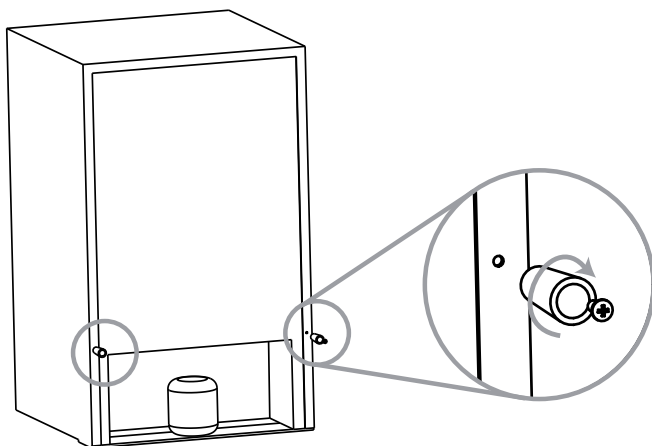

## HANDBOK

Du kan lätt lösa många vanliga problem med vinkällaren själv, och bespara dig kostnaderna av ett eventuellt servicesamtal. Prova förslagen nedan och se om du kan lösa problemet innan du kontaktar service.

## FELSÖKNINGSGUIDE

PROBLEM	MÖJLIG ORSAK
Vinkylaren fungerar inte.	Strömkretsen är bruten eller säkringen har gått. Enheten ej inkopplad.
Vinkylaren blir inte tillräckligt kall.	Det är inte tillräckligt stort utrymme runt vinkylaren. Dörrens tätningstätt sluter inte tätt. Dörren är inte ordentligt stängd. Dörren öppnas för ofta. Omgivningens förhållanden kan göra att en högre inställning krävs. Kontrollera temperaturinställningen.
Kompressorn slår på och av ofta	Det är inte tillräckligt stort utrymme runt vinkylaren. Dörrens tätningstätt sluter inte tätt. Temperaturen är felaktigt inställd. Dörren är inte ordentligt stängd. Dörren öppnas för ofta. En stor mängd kylt vin har stoppats in i vinkylaren. Rummet är varmare än normalt.
Belysningen fungerar inte.	Strömbrytaren är avslagen. Glödlampan har brunnit ut (se underhållsavsnittet om hur man byter lampa). Vinkylaren är inte ansluten till vägguttaget. En huvudströmbrytare är avstängd eller en säkring har gått.

## Kontrollpanel och display

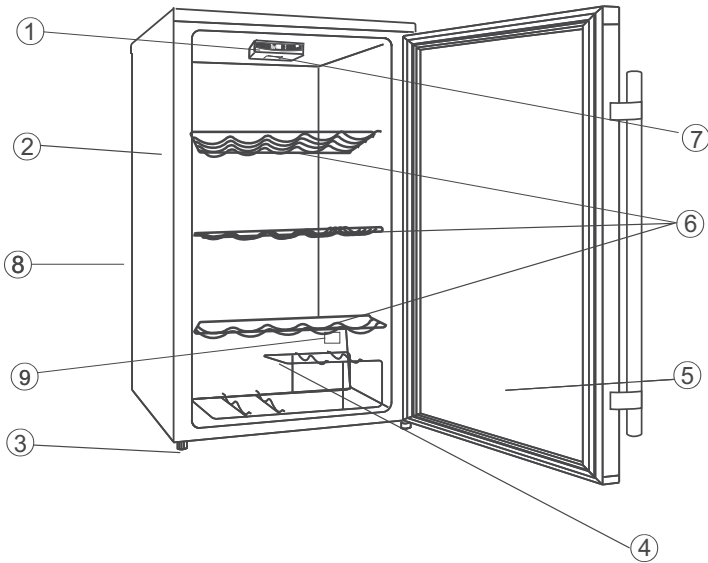

1. Skåp
2. Fot för nivåjustering
3. Vinhylla
4. Glasdörr
5. Kromade hyllor
6. Innerlampa
7. Elektrisk styrenhet (på baksidan)
8. Temperatursensor

Tack för att du köpte den här produkten.

Innan du använder ditt kylskåp ska du noggrant läsa denna bruksanvisning för att få bästa resultat. Spara all dokumentation för senare användning eller för andra användare. Den här produkten är endast avsedd för hushållsbruk eller liknande, som:

- i personalkök i butiker, på kontor och liknande platser
- på lantgårdar, på hotell eller liknande för gästernas bruk
- på bed and breakfast-inrättningar
- För cateringtjänster och liknande (förutom detaljhandel).

Apparaten får endast användas för förvaring av livsmedel. All annan användning anses farlig och tillverkaren tar inte ansvar för sådan användning.

Vi rekommenderar även att du läser garantivillkoren.

## **SÄ KERHETSINFORMATION**

**Kylskåpet innehåller kylmedium (R600a: isobutan) och isolerande gas (cyklopentan). Dessa är miljövänliga men brandfarliga.**

**Vi rekommenderar att du följer riktlinjerna nedan för att undvika farliga situationer:**

- **Innan du utför åtgärder på apparaten drar du ut nätkabeln ur nätuttaget.**
- **Kylsystemet bakom och inuti apparaten innehåller kylmedium. Undvik därför att skada rören.**
- **Om du upptäcker en läcka i systemet ska du inte röra vid vägguttaget eller använda öppna lågor. Öppna fönstret och släpp in luft i rummet. Ring sedan ett servicecenter**



**och beställ en reparation.**

- **Skrapa inte med en kniv eller andra vassa redskap för att ta bort frost eller is. Det kan skada kylkretsarna och läckaget kan orsaka en brand eller skada dina ögon.**
- **Installera inte apparaten i fuktiga, oljiga eller dammiga miljöer och utsätt den inte för direkt solljus eller vatten.**
- **Installera inte apparaten nära element eller brandfarligt material.**
- **Använd inte förlängningskablar eller adaptrar.**
- **Undvik att dra eller vika nätkabeln mer än nödvändigt och rör inte vid kontakten med våta händer.**
- **Undvik att skada kontakten och/eller nätkabeln. Det kan leda till elektriska stötar eller bränder.**
- **Vi rekommenderar att du ser till att kontakten är väl rengjord eftersom damm på den kan orsaka brand.**
- **Använd inte mekaniska apparater eller annan utrustning för att få avfrostningen att gå snabbare.**
- **Undvik under alla omständigheter att använda öppen låga eller elektrisk utrustning som element, ångstationer , ljus, oljelampor eller annat för att få**

avfrostningen att gå snabbare.

- Undvik att använda eller förvara brandfarliga sprayer, exempelvis sprayfärg, nära apparaten. Det kan orsaka explosion eller brand.
- Använd inte elektriska apparater i apparatens förvaringsfack, såvida de inte är av den typ som rekommenderas av tillverkaren.
- Undvik att placera eller förvara brandfarliga eller volatila material såsom eter, bensin, gasol, propangas, aerosolsprayburkar, lim, ren alkohol osv. i kylskåpet. Sådana ämnen kan orsaka explosioner.
- Förvara inte mediciner eller forskningsmaterial i apparaten. Det finns risk för att ämnen med strikta temperaturkrav tar skada eller också kan det uppstå en okontrollerbar reaktion som i sin tur kan innebära en risk.
- Se till att ventilationsöppningarna på apparatens hölje eller inbyggnad inte är blockerade.
- Placera inte föremål eller behållare fyllda med vatten ovanpå apparaten.
- Utför inte reparationer på kylskåpet. Endast kvalificerad personal får utföra

reparationer.

- **Produkten får användas av barn över 8 års ålder och personer med nedsatt fysisk, sensorisk eller mental förmåga, eller som saknar nödvändig erfarenhet och kunskap, förutsatt att de får tillräckligt bistånd och anvisningar om säker användning och förstår vilka risker som finns.**
- **Låt inte barn leka med apparaten. Låt inte barn utföra rengöring eller underhåll utan tillsyn.**

## AVYTTRANDE AV GAMLA APPARATER



Maskinen är märkt enligt EU-direktivet 2012/19/EU för avfall som utgörs av eller innehåller elektrisk och elektronisk utrustning (WEEE).

Avfall som utgörs av eller innehåller elektrisk och elektronisk utrustning (WEEE) innehåller både förorenande ämnen (som kan leda till skada på miljön) och grundläggande komponenter (som kan återanvändas). Det är viktigt att behandla avfall som utgörs av eller innehåller elektrisk och elektronisk utrustning (WEEE) på rätt sätt så att alla förorenande ämnen omhändertas och att samla in och återvinna allt material.

Även som privatperson kan du bidra till att avfall som utgörs av eller innehåller elektrisk och elektronisk utrustning (WEEE) inte orsakar miljöskada och det är av största vikt att följa vissa grundläggande regler:

- Avfall som utgörs av eller innehåller elektrisk och elektronisk utrustning (WEEE) ska inte hanteras som hushållsavfall.
- Avfall som utgörs av eller innehåller elektrisk och elektronisk utrustning (WEEE) ska lämnas in på därför avsedda avfallsstationer i offentlig eller privat regi. I

många länder går det att beställa hämtning av större volymer avfall som utgörs av eller innehåller elektrisk och elektronisk utrustning (WEEE).

I många länder går det att återlämna den gamla apparaten till butiken när du köper en ny. De måste då ta emot den utan extra kostnad så länge som den är av samma produktslag och har samma funktioner som den apparat som ursprungligen levererades.

## Överensstämmelse

Genom att markera produkten med  bekräftar vi överensstämmelse med alla relevanta europeiska säkerhets-, hälso- och miljökrav som är tillämpliga i lagstiftningen för denna produkt.

## Energibesparing

För bättre energibesparing rekommenderar vi:

Installera inte apparaten i närheten av värmekällor eller i direkt solljus, på en plats med god ventilation.

Undvik att placera varm mat i kylskåpet, för att undvika att kylskåpstemperaturen höjs och kompressorn drivs kontinuerligt.

Packa inte livsmedlen så tätt att luftcirkulationen hindras.

Frosta av apparaten om det bildats is som förhindrar att kylan sprids.

Vid strömavbrott rekommenderar vi att du håller kylskåpsdörren stängd.

Öppna dörrarna så lite och under så kort tid som möjligt

Ställ inte in termostaten på alltför låga temperaturer.

Avlägsna damm på apparatens baksida

Läs alla anvisningar innan du använder produkten.

Tyvärr händer det att barn stängs in, med kvävningsrisk som följd. Kasserade enheter är fortfarande farliga... även om de ”bara ska stå i garaget ett par dagar”.

Innan du kasserar din gamla vinkylare:

ta bort dörren och låt hyllorna sitta kvar, så att det inte är lätt för barn att krypa in.

Låt aldrig barn använda, leka med eller krypa in i enheten.

Rengör aldrig produktens delar med brännbara vätskor. Ångorna kan orsaka brand eller explosion.

Förvara eller använd inte bensin eller andra antändliga ångor och vätskor i närheten av denna eller annan utrustning. Ångorna kan förorsaka brand eller explosion.

## INSTALLATIONSANVISNINGAR

Innan du använder din vinkylare

Ta bort allt inre och yttre förpackningsmaterial, inklusive frigoliten på dörrpanelerna.

Kontrollera att följande delar medföljer:

3 utdragbara hyllor

1 vinhylla

1 handbok

Låt enheten stå upprätt ca 2 timmar innan du ansluter den till eluttaget. Det minskar risken för fel i kylsystemet som orsakas av hanteringen vid transport.

Rengör insidan med ljummet vatten och en mjuk trasa.

Installera vinkylaren

Placera produkten på ett golv som är tillräckligt starkt för att bära den när den är

fylld. Justera fötterna på enhetens framsida så att den står plant. Lämna ett utrymme på ca 12 cm bakom och på sidorna om enheten, så att luften kan cirkulera och kyla kompressorn. Placera inte enheten i direkt solljus eller nära värmekällor (spis, värmelement etc.). Direkt solljus kan påverka akrylbeläggningen, och värmekällor kan öka elförbrukningen. Extremt kall miljö kan också göra att enheten inte fungerar som den ska.

Undvik att ställa produkten i fuktig miljö. För mycket fukt kan göra att frost snabbt bildas på förångaren.

## VÅRD OCH UNDERHÅLL

### BYTA GLÖDLAMPA

#### LED-LAMPOR

Kontakta teknikutrustningsavdelningen om apparaten har LED-lampor som behöver bytas ut.

LED-lampor håller längre och är mer miljövänliga än vanliga lampor.

#### Rengöra vinkylaren

Dra ut vinkylarens elkontakt och ta ut alla flaskor. Tvätta insidan med en lösning av varmt vatten och bikarbonat. Lösningen bör bestå av 2 matskedar bikarbonat till en liter vatten.

Tvätta hyllorna och facken med mildt rengöringsmedel. Vinkylarens utsida rengörs med ett mildt rengöringsmedel och varmt vatten. Du kan ibland behöva torka av botten av vinkylarens insida, eftersom enheten är utformad för att behålla luftfuktighet och kondens kan samlas där.

## Underhåll av vinkylaren

### Strömavbrott

De flesta strömavbrott åtgärdas inom några timmar och bör inte påverka vinkylarens temperatur om du bara öppnar den så lite som möjligt. Om strömmen ska vara avstängd en längre tid bör du utföra förebyggande åtgärder för att skydda innehållet.

### Semester

Vid längre frånvaro bör du ta ut alla flaskor, dra ut elkontakten, rengöra vinkylaren och låta dörren stå på glänt för att förhindra att kondens, mögel eller lukt bildas.

### Flytta vinkylaren

- Ta ut alla flaskor.
- Säkra alla lösa delar i vinkylaren med tejp.
- Vrid upp nivåjusteringsskruvarna till bottenplattan för att undvika skada.
- Tejpa igen dörrarna.
- Se till att vinkylaren hålls upprätt under transport.

Vid lagring av de flesta röda vinerna ställs temperaturen in mellan 15,5 och 18,5 °C och lampan bredvid ”RED” lyser rött.

Vid lagring av de flesta vita vinerna ställs temperaturen in mellan 10 och 15 °C och lampan bredvid ”WHITE” lyser grönt. Vid lagring av de flesta mousserande vinerna ställs temperaturen in mellan 7,2 och 9,5 °C och lampan bredvid ”SPARKLING” lyser gult.

Enheten kan visa temperaturen i grader Celsius eller Fahrenheit. Du kan ändra temperatursystem med knappen F/C. Fahrenheit-indikatorn visas i rött på displayen

F, och Celsius-indikatorn visas i gult på displayen C. Du kan tända eller släcka innerbelysningen med den knapp som är märkt med PÅ/AV-symbolen.

### Hyllor

Hyllorna är förkromade. Du kan göra plats för flaskor av olika storlek genom att flytta dra ut hyllorna ur spåren och flytta dem uppåt eller nedåt. Hyllorna är utformade för att lagra maximalt antal flaskor.

### Vinhylla

Det finns en extra vinhylla längst ner i enheten, där du kan förvara upp till 6 vinflaskor. Hyllan går att ta bort vid rengöring.

### OBS!

Första gången du använder vinkylaren, eller sätter på vinkylaren efter att den har varit avstängd en längre tid, kan det skilja några grader mellan den temperatur du ställer in och den som visas på displayen. Det är normalt. När vinkylaren har varit igång några timmar fungerar det som vanligt.

Det skiljer dessutom 4 till 6 °C mellan översta och understa hyllorna i alla vinkylare. Om du exempelvis har ställt in vinkylaren på endast rött vin, temperaturdisplayen visar 16 °C och du vill stoppa in en blandning av vita och röda viner i vinkylaren, bör du placera vitvinsflaskorna på de nedre hyllorna och rödvinsflaskorna på de övre.

Anslut enheten till ett eget, korrekt installerat, jordat vägguttag. Skär eller ta under inga omständigheter bort jordstiftet från elkabeln. Alla frågor om elektricitet och jordning bör ställas till en certifierad elektriker eller ett auktoriserat Kelvinator Products-servicecenter.

Felaktig användning av den jordade kontakten kan orsaka risk för stötar. Om



elkabeln skadas bör den bytas av ett auktoriserat Kelvinator Products-servicecenter.

## VIKTIGA SÄKERHETSFÖRESKRIFTER

Förvara inte mat i vinkylaren, eftersom den eventuellt inte blir tillräckligt kall för att matens ska hålla sig. Under sommaren eller i fuktig miljö kan kondens bildas på glasdörrens utsida. Detta är helt naturligt. Det är bara att torka bort den.

## ANVÄNDA VINKYLAREN

För bästa resultat bör du installera vinkylaren där den omgivande lufttemperaturen är 22-25 °C. Om omgivningens temperatur är utanför rekommenderat temperaturintervall kan det leda till att innetemperaturer varierar.

Om innerbelysningen lämnas på kan vinkylarens temperatur stiga.

Rekommenderade temperaturintervall för vinkylning

Rött vin: 15,5–18,5 °C

Torr vitt vin: 10–15 °C

Mousserande vin: 7,2–9,5 °C

Rosévin: 9,5–10,5 °C

Temperaturerna ovan kan variera, beroende på om innerbelysningen är tänd eller släckt och hur flaskorna ligger i den övre, mellersta eller undre delen av vinkylaren.

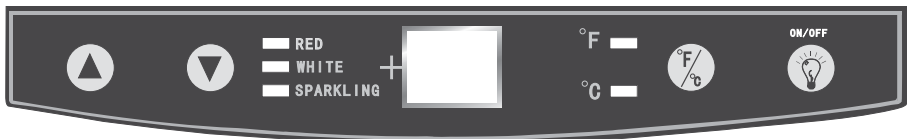

## SÅ HÄR ANVÄNDER DU PANELENS KNAPPAR:

Du kan ställa in temperaturen med knapparna och

. När du trycker på knapparna första gången visar displayen den ursprungliga temperaturen som ställdes in förra gången (den fabriksinställda temperaturen är 10 °C).

Temperaturen ökar 1 grad varje gång du trycker på , och temperaturen minskar 1 grad varje gång du trycker på .

Vibrationer.	Kontrollera att vinkylaren står plant.
Vinkylaren låter onormalt.	Vinkylaren står inte plant. Sammandragningar och utvidgningar av innerväggarna kan orsaka ploppande och knastrande ljud. I slutet av varje cykel kan det höras ett gurglande ljud, som orsakas av kylmedelsflödet i vinkylaren. Det skallrande ljudet kan bero på kylmedelsflödet, vilket är normalt.
Dörren går inte att stänga ordentligt.	Hyllorna har hamnat snett. Tätningslisten är smutsig. Man har ändrat dörrarnas öppningsriktning, men inte installerat dem korrekt. Vinkylaren står inte plant.

Tekniska specifikationer:

Detaljerade specifikationer finns på namnplåten på vinkylarens baksida. Specifikationerna kan komma att ändras utan föregående meddelande på grund av produktförbättringar.

# Flaskpåfyllningssystem

40 flaskor



Flaska

13

11

10

6

## Monteringsanvisningar för distans

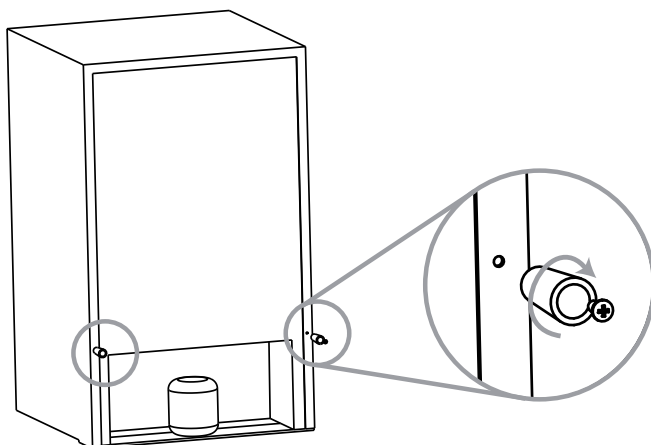

## ALKATRÉSZEK ÉS TULAJDONSÁGOK

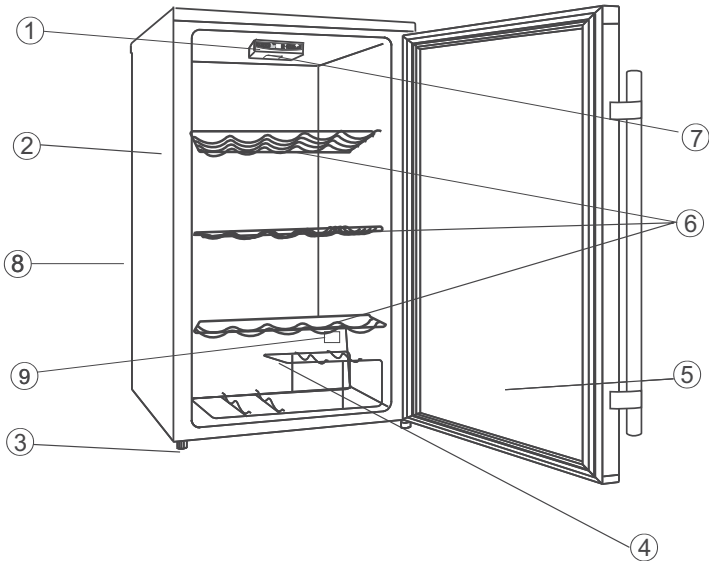

1. Működés és kijelző
2. Szekrény
3. Szintbeállító láb
4. Bortároló rács
5. Üvegajtó
6. Króm polcok
7. Belső lámpa
8. Elektromos vezérlőegység (hátul)
9. Hőmérsékletérzékelő

Дякуємо за те, що придбали цей продукт.

Перед використанням вашого холодильника, будь ласка ретельно прочитайте це керівництво з метою максимізувати його продуктивність. Зберігайте всю документацію для подальшого використання або для інших власників. Цей продукт призначений виключно для домашнього використання або застосування у таких випадках:

- персоналом на кухні магазинів, офісів та інших робочих приміщень;
- на фермах, клієнтами готелів, мотелів та в інших житлових приміщеннях;
- у міні-готелях;
- для надання послуг громадського харчування та аналогічного використання не для роздрібною торгівлі.

Цей прилад повинен використовуватися тільки з метою зберігання продуктів харчування, застосування для будь-яких інших цілей вважається небезпечним; виробник не несе відповідальності за таке використання. Крім того, рекомендовано звернути увагу на умови гарантії.

## **ІНСТРУКЦІЯ З ТЕХНІКИ БЕЗПЕКИ**

**Холодильник містить холодильний газ (R600a: ізобутан) та ізолюючий газ (циклопентан), що є безпечними для навколишнього середовища, однак, легкозаймистими. Ми радимо вам дотримуватися наступних правил, щоб попередити утворення небезпечної ситуації:**

**Перед виконанням будь-якої операції витягніть штекер із розетки.**

- Система охолодження, що розташована позаду і всередині Охолоджувачів для вина, містить холодоагент. Тому уникайте пошкодження труб.
- Якщо в системі охолодження з'явився витік, не торкайтеся розетки і не користуйтеся відкритим полум'ям.

Відкрийте вікно і провітріть приміщення. Потім зателефонуйте до сервісного центру для ремонту.

- Не застосовуйте ніж або гострий предмет для видалення паморозі або льоду, що утворився. Таким чином може бути пошкоджено контур циркуляції холодоагенту, витік якого може призвести до пожежі або пошкодження очей.
- Не встановлюйте прилад у вологих, масляних або подібних місцях, і не піддавайте його впливу прямих сонячних променів і води.
- Не встановлюйте прилад близько нагрівачів або горючих матеріалів.
- Не використовуйте подовжувачі або адаптери.
- Не тягніть сильно та не складайте кабель електроживлення, не торкайтеся штекера вологими руками.
- Не пошкоджуйте штекер та/або кабель електроживлення; це може спричинити електричний шок або пожежу.
- Рекомендовано тримати штекер чистим, будь-які надмірні залишки пилу на штекері можуть призвести до пожежі.
- Не використовуйте механічні прилади або інше обладнання для пришвидшення процесу розморожування.
- Уникайте використання відкритого полум'я або електричного обладнання, такого як нагрівачі, парові очищувачі, свічки, газові лампи тощо, для пришвидшення розморожування.
- Не використовуйте і не зберігайте біля Охолоджувачів для вина займисті спреї, такі як аерозольна фарба. Це може стати причиною вибуху або пожежі.
- Не використовуйте електроприлади всередині комірок для зберігання продуктів харчування, якщо вони не належать до типу, рекомендованого виробником.
- Не встановлюйте і не зберігайте легkozаймисті та легколетучі матеріали, такі як ефір, бензин, зріджений

нафтовий газ, пропан, аерозольні балончики, клеї, чистий спирт тощо. Ці матеріали можуть призвести до вибуху.

- Не зберігайте ліки або дослідницькі матеріали в Охолоджувачах для вина. При зберіганні матеріалу, який вимагає суворого контролю температури зберігання, існує можливість його псування або виникнення неконтрольованої реакції, що може привести до створення ризикової ситуації.
- Переконайтеся, що вентиляційні отвори в корпусі приладу або у вбудованій структурі не перекриті.
- Не кладіть предмети та/або контейнери, заповнені водою, на верхню частину приладу.
- Не ремонтуйте Охолоджувачі для вина самостійно. Всі ремонтні роботи повинні виконуватися тільки кваліфікованим персоналом.
- Цей прилад може використовуватися дітьми у віці від 8 років і старше та особами з обмеженими фізичними, сенсорними або розумовими здібностями або з браком досвіду і знань за умови належного нагляду або інструктажу щодо того, як використовувати прилад безпечним способом і розуміння небезпеки, що з ним пов'язана.
- Дітям заборонено грати з приладом. Очищення і обслуговування не повинне проводитися дітьми без нагляду.

#### УТИЛІЗАЦІЯ СТАРИХ ПРИЛАДІВ



Прилад містить маркування відповідно до Європейської директиви 2012/19/ЄС про відходи електричного та електронного обладнання (WEEE).

До WEEE входять як забруднюючі речовини (які можуть викликати негативні наслідки для навколишнього середовища), так і основні компоненти (які можуть бути повторно використані). Важливо здійснювати конкретні процедури оброблення WEEE з метою видалення і утилізації всіх забруднюючих речовин належним чином, а також відновлення та повторного використання всіх матеріалів.

Фізичні особи можуть відігравати важливу роль у забезпеченні того, щоб WEEE не спричиняли небезпеку для навколишнього середовища; для цього необхідно дотримуватися деяких основних правил:

- WEEE не повинні розглядатися в якості побутових відходів;
- WEEE повинні бути передані у відповідні пункти збору під управлінням муніципалітету або зареєстрованих компаній. У багатьох країнах може існувати домашній збір для великих WEEE.

У багатьох країнах під час купівлі нового приладу старий може бути повернений постачальнику, який повинен прийняти його безкоштовно керуючись принципом взаємно однозначної відповідності за умови, що обладнання має такий самий тип та функціонал, як і обладнання, що постачається.

## Відповідність

Розміщуючи позначку **CE** на цьому продукті, ми підтверджуємо відповідність всім відповідним європейським нормам безпеки, охорони здоров'я та екологічним вимогам, які застосовуються в законодавстві для цього продукту.

## Енергозбереження

Для кращої економії енергії ми пропонуємо:

Встановлювати прилад подалі від джерел тепла в добре вентильованому приміщенні та не піддавати його впливу прямих сонячних променів.

Не класти гарячу їжу в холодильник, з метою уникнення збільшення внутрішньої температури і, отже, безперервної роботи компресора.

Не класти занадто велику кількість продуктів для того, щоб забезпечити належну циркуляцію повітря.

Розморозувати прилад за наявності льоду для полегшення передачі холоду.

У разі відсутності електричної енергії, бажано тримати двері холодильника закритими.

Якнайменше відкривати та тримати двері приладу відкритими.

Уникати налаштування дуже холодної температури.

Прибирати пил, присутній на задній стороні приладу



## **Fontos biztonsági utasítások**

A készülék használata előtt olvassa el az utasításokat.

A gyermekek bezáródásának és megfulladásának problémája még nem a múlté. A lerobbant vagy elhagyatott készülékek még akkor is veszélyesek, ha "csak úgy néhány napig elvannak a garázsban".

### **A régi borhűtő kidobása előtt:**

vegye le az ajtót és hagyja a polcokat a helyükön, hogy a gyerekek ne mászhassanak be könnyen a belsejébe.

Soha ne engedje, hogy gyerekek működtessék a készüléket, játszanak vele, vagy hogy bemásszanak a készülékbe.

Soha ne tisztítsa a készülék alkatrészeit gyúlékony folyadékokkal.

A folyadékok gőzei tűz- és robbanásveszélyesek lehetnek.

Ne tároljon vagy használjon benzint vagy más gyúlékony gőzöket és folyadékokat a készülék közelében. A gőzök tűz- és robbanásveszélyesek lehetnek.

## **TELEPÍTÉSI UTASÍTÁS**

### **A borhűtő használata előtt**

Távolítsa el a külső és a belső csomagolást, ideértve az ajtólapokon lévő védőhabot is.

Ellenőrizze az alábbi alkatrészek meglétét:

3 db kicsúsztható polc

1 db bortároló rács

1 db kezelés utasítás

A készülék hálózati csatlakoztatása előtt hagyja körülbelül 2 órán keresztül függőleges helyzetben állni a készüléket. Ezáltal csökkenthető a hűtőrendszer szállítás miatti hibás működésének a lehetősége.

Langyos vízbe mártott puha törlőruhával tisztítsa meg a belső felületeket.

## **A borhűtő telepítése**

A készüléket olyan padlóra kell helyezni, amely elég erős a teljesen feltöltött készülék alátámasztására. A szintbeállításhoz használja a készülék elülső állítható lábait.

Hagyjon körülbelül 12 centimétert a készülék háta és oldalai között, hogy megfelelő legyen a levegőáramlás a kompresszor lehűtéséhez.

Ne tegye ki a készüléket közvetlen napsugárzás vagy hőforrás (kályha, fűtőkészülék, radiátor stb.) hatásának. A közvetlen napsugárzás károsíthatja az akril bevonatot, és a hőforrások növelhetik az áramfogyasztást.

A nagyon hideg környezeti hőmérséklet is előidézhetheti a készülék hibás működését.

Kerülje a készülék nedves helyiségben történő elhelyezését. A levegő túl nagy nedvességtartalma gyors zúzmaraképződést idéz elő a párologtatón.

A készülék dugóját külön az erre a célra kialakított, földelt fali csatlakozóaljzatba kell bedugni. Semmilyen körülmények között sem szabad a hálózati kábel harmadik (földelő) villáját eltávolítani. Az áramellátással és/vagy a földeléssel kapcsolatos kérdéseivel forduljon szakképzett villanyszerelőhöz vagy a Hoover Products hivatalos szervizközpontjához.

**A földelt csatlakozódugó helytelen használata áramütést idézhet elő. A sérült hálózati kábelt a Hoover Products hivatalos szervizközpontjával kell kicseréltetni.**

## **A borhűtő ajtónyitási irányának megfordítása**

A borhűtő ajtaja balra is és jobbra is nyitható. A leszállított készülék ajtaja jobbról nyílik. Ha meg szeretné változtatni az ajtónyitás irányát, akkor a következőképpen kell eljárnia.

### **MEGJEGYZÉS:**

**Az ajtónyitás irányának megváltoztatása előtt ki kell kapcsolni az áramellátást.**

**A leszerelt alkatrészeket őrizze meg az ajtó visszaszereléséhez.**

A borhűtő ajtajának csuklópántjai gyárilag a jobb oldalon vannak. Ha meg szeretné változtatni a nyitás irányát, akkor kövesse az alábbi utasítást:

1. Először vegye le a felső csuklópánt-fedőt (6).
2. Vegye le a felső csuklópántot (5) (jobb oldal) a kerethez rögzítő két csavart (1). Vegye ki a felső csuklópántot (5).
3. Emelje le az ajtót, és karcolódás megelőzése érdekében helyezze párnázott felületre.
4. Vegye le a két csavart (10), amelyek a fogantyút (11) tartják (a jobb oldali kereten). Tegye át a fogantyút a bal oldali keretre.
5. Vegye le az alsó csuklópántot (2) tartó két csavart (8), majd vegye ki az alsó csuklópántot (2).
6. Vegye ki a bal első lábat (4) és tegye át a jobb oldalra.
7. Tegye át a furatos fedőlapot (7) a jobb oldalra.
8. Az alsó csuklópánt (2) elhelyezése előtt vegye ki a csapszeget (9) és fordítsa meg az alsó csuklópánt (2) irányát. Ezután szerelje fel az alsó csuklópántot (2) a két csavarral (8) az alsó keret bal oldalára.
9. Helyezze be a csapszeget (9) az alsó csuklópántba (2).
10. Az ajtót az alsó csuklópánthoz (2) illesztve tegye a helyére az ajtót.
11. Az ajtót csukott helyzetben tartva rögzítse a felső csuklópántot (5) a két csavarral (1) a bal oldali felső kerethez. Ne húzza meg teljesen a két csavart (1), amíg az ajtó teteje nincs egy szintbe állítva a pult tetejével.
12. Tegye fel a felső csuklópánt-fedőt (6) a felső csuklópántra.

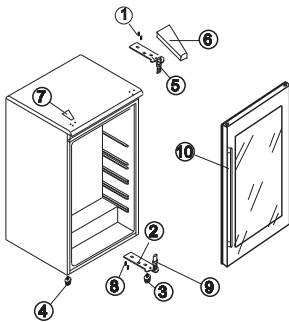

Ajtónyitás bal oldalról

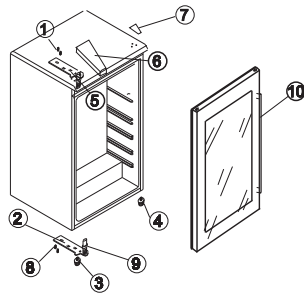

Ajtónyitás jobb oldalról

## FONTOS BIZTONSÁGI ELŐÍRÁSOK

A borhűtőben ne tároljon élelmiszert, mert előfordulhat, hogy a belső hőmérséklet nem elég alacsony az élelmiszerek megromlásának megakadályozására. A páralecsapódás eredményeként a nyári hónapokban vagy a nagy páratartalmú helyiségben az üvegajtó külső oldalán nedvesség halmozódhat fel. Egyszerűen csak törölje le a nedvességet.

## A BORHŰTŐ MŰKÖDTETÉSE

A borhűtőt olyan helyen javasoljuk elhelyezni, ahol a környezeti hőmérséklet 22-25°C között van. Ha a környezeti hőmérséklet az ajánlott érték alatt vagy fölött van, akkor a belső hőmérséklet ingadozása következhet be.

Ha a belső lámpát égve hagyjuk, akkor a borhűtő belső hőmérséklete nagyobb lesz.

A borhűtéshez ajánlott hőmérsékleti értékek

Vörös borok:	15,5-18,5°C
Száraz/fehér borok:	10-15°C
Habzóborok:	7,2-9°C
Rozé:	9-10,5°C

A fenti hőmérsékleti értékek változhatnak attól függően, hogy a belső lámpa ég-e vagy nem, illetve a palackok az alsó/középső vagy az alsó részben helyezkednek-e el.

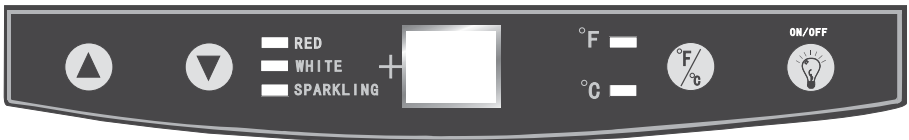

## A KIJELZŐN LÉVŐ GOMBOK HASZNÁLATA

A ▲ vagy a ▼ gomb megnyomásával állíthatja be a kívánt hőmérsékletet. A két gomb első alkalommal történő megnyomásakor a LED-kijelző az előző alkalommal beállított eredeti hőmérsékletet mutatja (a hőmérséklet gyári beállítása 50°F). A beállítani kívánt hőmérséklet a gomb minden egyes lenyomásakor 1°F vagy 1°C hőmérséklettel növekszik, vagy 1°F vagy 1°C hőmérséklettel csökken.

Ha főleg vörös borokat tárol a készülékben, akkor a fenti két gombbal szabályozandó hőmérsékletet 15,5 és 18,5°C közé kell beállítani, ekkor a „RED” („VÖRÖS”) felirat melletti piros lámpa világít.

Ha főleg fehér borokat tárol a készülékben, akkor a hőmérsékletet 10-15°C közé kell beállítani, és a „WHITE” („FEHÉR”) felirat melletti zöld lámpa világít.

Ha főleg habzóborokat tárol a készülékben, akkor a hőmérsékletet 7,2-9,5°C közé kell beállítani, és a „SPARKLING” („HABZÓ”) felirat melletti sárga lámpa világít.

A hőmérséklet-kijelzést Fahrenheit-fokról Celsius-fokra az F/C gomb lenyomásával állíthatja át. A Fahrenheit-fok kijelző piros színnel jelenik meg az F jelű kijelzőn, a Celsius-fok kijelző pedig sárga színnel jelenik meg a C jelű kijelzőn.

A belső lámpát az ON/OFF (BE/KI) jelzésű gomb lenyomásával kapcsolhatja ki vagy be.

### **Polcok**

A polcok krómbevonatúak. A különböző méretű palackok elhelyezéséhez a sínből történő kicsúsztatásuk után föl-le mozgathatóak. A polcokat maximális mennyiségű palack befogadására terveztük.

### **Bortároló rács**

A készülék alsó részében egy bortároló rács is van, amelyen 6 borospalack tárolható. A rács tisztítás céljából kivehető.

### **MEGJEGYZÉS:**

**A borhűtő első alkalommal történő használatakor vagy hosszabb idő eltelte utáni ismételt bekapcsolásakor néhány fok eltérés lehet a kiválasztott hőmérséklet és a LED-kijelzőn látható hőmérséklet között. Ez normális jelenség, ami az aktiválási idő hossza miatt van így. A borhűtő néhány órás működése után minden a normális szintre áll vissza.**

**A borhűtő felső és alsó polcai között 4-6°C eltérés van. Ezért ha a borhűtőt csak vörös borra állította be, és a kijelző 16°C hőmérsékletet mutat, de fehér bort is szeretne behűteni, akkor a fehérboros palackokat az alsó polcokon, a vörösboros palackokat pedig a felső polcokon kell elhelyezni.**

## **ÁPOLÁS ÉS KARBANTARTÁS**

### **LED-világítás (ha van)**

Ha a termék fel van szerelve LED-világítással, csere esetén lépjen kapcsolatba a műszaki segítségnyújtó szolgálattal. A LED-ek a hagyományos izzókhoz képest tartósabbak és környezetbarátak.

### **A borhűtő tisztítása**

Húzza ki a borhűtő csatlakozódugóját és vegye ki a palackokat. Mossa ki a készülék belsejét meleg víz és sütőszóda oldatával.

Egy liter vízhez körülbelül 2 evőkanál sütőszódat kell adni.

A polcokat és a tálcákat enyhe mosószeres oldattal kell lemosni.

A borhűtő külsejét enyhe mosószerrel és meleg vízzel kell lemosni.

Időnként szükségessé válhat a tárolótér alsó részének a letörlése is, mivel a borhűtőt a nedvesség megtartására terveztük, így páralecsapódás keletkezhet az alsó részben.

### **A borhűtő karbantartása**

#### **Áramkimaradás**

A legtöbb áramkimaradás néhány órán belül megszűnik, így nem befolyásolja a borhűtő hőmérsékletét, ha ön a minimálisra csökkenti az ajtónyitások számát. Ha az áramszünet várhatóan hosszabb ideig tart, akkor meg kell tennie a szükséges lépéseket a hűtőgép tartalmának megvédése érdekében.

#### **Szabadság ideje alatt**

Hosszú távollét esetén vegye ki az összes palackot, húzza ki a borhűtő csatlakozódugóját, tisztítsa ki a készüléket, és kissé hagyja nyitva az ajtót a páralecsapódás, illetve a penész- és szagképződés elkerülése céljából.

## **A borhűtő mozgatása**

Vegye ki az összes palackot.

Ragasztószalaggal ragassza le a borhűtő belsejében lévő laza alkatrészeket.

A sérülések elkerülése érdekében csavarja fel a szintbeállító csavarokat az alapba.

Ragasztószalaggal ragassza le a becsukott ajtót.

Ügyeljen arra, hogy szállítás közben a borhűtő függőleges helyzetben maradjon.

## **HIBAEELHÁRÍTÁSI ÚTMUTATÓ**

### **Hibaelhárítás**

A szerviz hívásának esetleges költségeit megtakarítva saját maga is megoldhatja a borhűtővel kapcsolatban felmerülő általános problémákat. A szerviz kihívása előtt próbálja ki az alábbi javaslatokat a probléma megoldása érdekében.

<b>PROBLÉMA</b>	<b>LEHETSÉGES OK</b>
Nem működik a borhűtő.	A csatlakozódugó nincs bedugva. Működésbe lépett a megszakító vagy kiegészítő a biztosíték.
Nem elég hideg a borhűtő.	A borhűtő körül nincs meg a megfelelő biztonsági távolság. Az ajtó tömítés nem tömít megfelelően. Az ajtó nincs teljesen becsukva. Túl gyakran nyitják ki az ajtót. Lehet, hogy a külső környezet magasabb beállítási értéket kíván. Ellenőrizze a hőmérséklet-szabályozó beállítását.



<p>A kompresszor gyakran be- és kikapcsol.</p>	<p>A borhűtő körül nincs meg a megfelelő biztonsági távolság.  Az ajtó tömítés nem tömít megfelelően.  A hőmérséklet-szabályozó nincs megfelelően beállítva.  Az ajtó nincs teljesen becsukva.  Túl gyakran nyitják ki az ajtót.  Egyszerre nagy mennyiséget tettek be a borhűtőbe.  A helyiség hőmérséklete nagyobb a szokásosnál.  8</p>
<p>Nem működik a lámpa.</p>	<p>A kapcsoló a „KI” helyzetben van.  Kiegett az égő (az égőcserét lásd a karbantartással foglalkozó részben).  A borhűtő dugója nincs csatlakoztatva.  Működésbe lépett a megszakító vagy a biztosíték.</p>

Rezgések.	Ellenőrizze, hogy a borhűtő vízszintes helyzetben van-e.
A borhűtő túlságosan zajos.	A surrogó zajt a hűtőközeg áramlása okozhatja, ami normális jelenség. Az egyes ciklusok végén hallható csörgedező hangokat a hűtőközeg áramlása idézi elő. A belső falak összehúzódása vagy tágulása pattogó hangokat idézhet elő. A borhűtő nincs vízszintbe állítva.
Az ajtó nem csukódik be megfelelően.	A borhűtő nincs vízszintbe állítva. Megfordították az ajtónyitás irányát, és az ajtót nem szerelték megfelelően vissza. Piszkos a tömítés. A polcok nincsenek rendesen a helyükön.

### **Műszaki adatok**

A részletes műszaki adatokat lásd a borhűtő hátoldalán elhelyezett adattáblán. A termékfejlesztés miatt a műszaki adatok előzetes értesítés nélkül változhatnak.

## palack betöltő rendszer

10 palack



palack

13

11

10

6

## Távtartó összeszerelésére vonatkozó előírások

