

Nikon

APARAT CYFROWY

COOLPIX P1000

Skrócona instrukcja obsługi

Wprowadzenie	ii
Elementy aparatu	1
Pierwsze kroki	2
Podstawowe czynności podczas fotografowania i odtwarzania	8
Pozostałe funkcje	15
Uwagi techniczne	19

PI

- Przeczytaj dokładnie niniejszą instrukcję przed rozpoczęciem korzystania z aparatu.
- Aby zapewnić poprawne użytkowanie aparatu, koniecznie przeczytaj „Zasady bezpieczeństwa” (str. vi).
- Pamiętaj zapoznać się z rozdziałem „Nie kieruj obiektywu w stronę słońca” (str. 23) w „Konserwacja produktu”.
- Po przeczytaniu instrukcji przechowuj ją w łatwo dostępnym miejscu, aby móc z niej skorzystać w przyszłości.

Wprowadzenie

Najpierw przeczytaj

Dziękujemy za zakup cyfrowego aparatu fotograficznego Nikon COOLPIX P1000.

Pobieranie publikacji „Dokumentacja aparatu”

W publikacji Dokumentacja aparatu (format PDF) zawarto szczegółowe informacje dotyczące używania tego produktu w różnych językach. Pobierz publikację Dokumentacja aparatu z naszego Centrum pobierania, używając poniższego linku, i zapisz ją na swoim urządzeniu inteligentnym lub komputerze do użytku w przyszłości.

- Publikację Dokumentacja aparatu można wyświetlać za pomocą programu Adobe Acrobat Reader (do pobrania z witryny Adobe) albo iBooks (aplikacja iOS).

Pobieranie oprogramowania Nikon

Na komputer

Oprogramowanie można pobrać w centrum pobierania pod adresem URL wskazanym poniżej.

- ViewNX-i: to oprogramowanie umożliwia przesyłanie zdjęć i filmów do komputera w celu ich przeglądania i edycji.
- Capture NX-D: to oprogramowanie umożliwia edytowanie zdjęć przesłanych do komputera i obróbkę zdjęć RAW.

Na urządzenie inteligentne

- SnapBridge: po nawiązaniu połączenia bezprzewodowego ta aplikacja umożliwia przesyłanie zdjęć i filmów do urządzenia inteligentnego. Patrz dołączona „SnapBridge Przewodnik połączenia” w celu uzyskania szczegółowych informacji na temat pobierania aplikacji i nawiązywania połączenia.

Odwiedź nasze centrum pobierania

<http://downloadcenter.nikonimglib.com>

Odwiedź naszą witrynę w celu pobrania instrukcji aparatów Nikon, a także oprogramowania komputerowego i sprzętowego.



Pomoc techniczna firmy Nikon

Aby zarejestrować aparat i uzyskać najnowsze informacje o produkcie, odwiedź poniższą stronę. Znajdują się tam odpowiedzi na często zadawane pytania i dane kontaktowe do wykorzystania w przypadku, gdy konieczna będzie pomoc techniczna.

<http://www.europe-nikon.com/support>

COOLPIX P1000 Model Name: N1622

Sprawdzanie zawartości opakowania

Jeśli brakuje któregokolwiek z wymienionych elementów, należy skontaktować się ze sklepem, w którym aparat został zakupiony.



Aparat cyfrowy
COOLPIX P1000



Pasek



Pokrywka obiektywu LC-77



Akumulator jonowo-litowy
EN-EL20a



Ładowarka EH-73P*

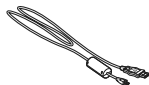

Kabel USB UC-E21



Bagnetowa osłona
przeciwśloneczna HB-CP1

Skrócona instrukcja obsługi
(niniejsza instrukcja)

SnapBridge Przewodnik
połączenia

Gwarancja (wydrukowana
na tylnej stronie niniejszej
instrukcji)

* W zestawie dostarczany jest adapter wtyczki odpowiedni do kraju lub regionu, w którym dokonuje się zakupu. Kształt adaptera wtyczki zależy od kraju lub regionu, w którym aparat został zakupiony (4).

UWAGA: do aparatu nie jest dołączona karta pamięci. Karty pamięci SD, SDHC i SDXC są w niniejszej instrukcji określane wspólnie jako „karty pamięci”.

Informacje i zalecenia

Program Life-Long Learning

Chcąc zapewnić klientom stałą pomoc techniczną i wiedzę w zakresie swoich produktów, firma Nikon w ramach programu „Life-Long Learning” udostępnia najnowsze informacje pod następującymi adresami internetowymi:

- Stany Zjednoczone: <http://www.nikonusa.com/>
- Europa: <http://www.europe-nikon.com/support/>
- Azja, Oceania, Bliski Wschód i Afryka: <http://www.nikon-asia.com/>

W tych witrynach internetowych można znaleźć aktualne informacje o produktach, wskazówki, odpowiedzi na najczęściej zadawane pytania oraz ogólne informacje dotyczące fotografii cyfrowej i obróbki zdjęć. Dodatkowych informacji udziela przedstawiciel firmy Nikon na danym obszarze.

Dane kontaktowe można znaleźć, odwiedzając poniższą witrynę internetową.

<http://imaging.nikon.com/>

Używaj tylko markowych akcesoriów elektronicznych firmy Nikon

Aparaty cyfrowe Nikon COOLPIX są projektowane zgodnie z najwyższymi standardami i zawierają złożone układy elektroniczne. Tylko markowe akcesoria elektroniczne firmy Nikon (w tym ładowarki, akumulatory, zasilacze sieciowe i kable USB) certyfikowane przez firmę Nikon jako odpowiednie do stosowania w aparatach cyfrowych firmy Nikon zostały skonstruowane i przetestowane pod kątem spełniania wszelkich wymagań technicznych oraz wymagań w zakresie bezpieczeństwa układów elektronicznych stosowanych w aparatach cyfrowych.

KORZYSTANIE Z AKCESORIÓW ELEKTRONICZNYCH INNYCH NIŻ NIKON MOŻE SPOWODOWAĆ USZKODZENIE APARATU I BYĆ PRZYCZYNĄ UNIEWAŻNIENIA GWARANCJI UDZIELONEJ PRZEZ FIRMĘ NIKON.

Używanie akumulatorów litowo-jonowych innych producentów bez znaku holograficznego Nikon może zakłócać prawidłową pracę aparatu lub spowodować ich przegrzanie, zapalenie, rozerwanie lub wycieki.

Znak holograficzny: identyfikuje urządzenie jako autentyczny produkt firmy Nikon.



Aby uzyskać dodatkowe informacje o markowych akcesoriach firmy Nikon, należy skontaktować się z lokalnym przedstawicielem handlowym firmy Nikon.

Przed wykonywaniem ważnych zdjęć

Przed przystąpieniem do fotografowania ważnych okazji (np. ślubów lub wypraw) należy wykonać zdjęcie próbne, aby mieć pewność, że aparat działa prawidłowo. Firma Nikon nie ponosi odpowiedzialności za straty ani utratę zysków spowodowane niewłaściwym działaniem aparatu.

Informacje dotyczące instrukcji obsługi

- Żadna część instrukcji dołączonych do tego produktu nie może być powielana, przesyłana, przekształcana, przechowywana w systemie służącym do pozyskiwania informacji ani tłumaczona na jakikolwiek język niezależnie od formy i sposobu bez uprzedniej pisemnej zgody firmy Nikon.
- Ilustracje przedstawiające informacje na ekranie oraz aparat mogą się różnić od rzeczywistego wyglądu.
- Firma Nikon zastrzega sobie prawo do zmiany danych technicznych sprzętu i oprogramowania opisanego w instrukcjach w dowolnym momencie i bez wcześniejszego powiadomienia.
- Firma Nikon nie ponosi odpowiedzialności za ewentualne szkody spowodowane użytkowaniem aparatu.
- Dołożono wszelkich starań, aby informacje zawarte w instrukcji były ściśle i pełne, jednak w przypadku zauważenia jakichkolwiek błędów lub pominięć będziemy wdzięczni za poinformowanie o nich lokalnego przedstawiciela firmy Nikon (adres podany osobno).

Przestrzegaj treści informacji o prawach autorskich

Zgodnie z prawem ochrony własności intelektualnej, wykonanych aparatem zdjęć ani nagrań prac chronionych prawem autorskim nie wolno wykorzystywać bez zgody właściciela praw autorskich. Użytek osobisty stanowi wyjątek, ale zwróć uwagę, że nawet użytek osobisty może być ograniczony w przypadku zdjęć lub nagrań wystaw lub występów na żywo.

Utylizacja urządzeń służących do przechowywania danych

Należy pamiętać, że usunięcie zdjęć lub sformatowanie pamięci urządzeń służących do przechowywania danych, takich jak karty pamięci, nie powoduje całkowitego usunięcia oryginalnych danych zdjęć. Utylizując urządzenia do przechowywania danych, należy pamiętać, że usunięte pliki można z nich odzyskać za pomocą dostępnego na rynku oprogramowania, co może skutkować niewłaściwym wykorzystaniem osobistych danych i prywatnych zdjęć przez osoby postronne. Odpowiedzialność za zapewnienie bezpieczeństwa i prywatności tych danych spoczywa na użytkowniku.

Przed użyciem urządzenia pamięci masowej lub jego przekazaniem innej osobie należy zresetować wszystkie ustawienia aparatu za pomocą opcji **Resetuj wszystko** w menu ustawień (📖17) lub opcji **Przywróć ust. domyślne** w menu sieci (📖17). Po zresetowaniu ustawień należy skasować wszystkie dane z urządzenia za pomocą dostępnego w sprzedaży oprogramowania do kasowania danych lub sformatować urządzenie za pomocą opcji **Formatuj kartę** w menu ustawień (📖17), a następnie w całości zapełnić je zdjęciami niezawierającymi prywatnych danych (np. zdjęciami nieba).

Podczas fizycznego niszczenia kart pamięci należy zachować ostrożność, aby uniknąć obrażeń ciała lub zniszczenia mienia.

Zasady bezpieczeństwa

Aby zapobiec uszkodzeniu mienia lub obrażeniom ciała użytkownika lub innych osób, przed rozpoczęciem korzystania z tego produktu przeczytaj „Zasady bezpieczeństwa” w całości. Przechowuj te instrukcje dotyczące bezpieczeństwa w miejscu dostępnym dla wszystkich osób korzystających z tego produktu.



NIEBEZPIECZEŃSTWO

Nieprzestrzeganie środków ostrożności oznaczonych tą ikoną niesie wysokie ryzyko śmierci lub poważnych obrażeń ciała.



OSTRZEŻENIE

Nieprzestrzeganie środków ostrożności oznaczonych tą ikoną może prowadzić do śmierci lub poważnych obrażeń ciała.



PRZESTROGA

Nieprzestrzeganie środków ostrożności oznaczonych tą ikoną może prowadzić do obrażeń ciała lub uszkodzenia mienia.



OSTRZEŻENIE

- **Nie używać podczas chodzenia lub kierowania pojazdem.** Nieprzestrzeganie tego środka ostrożności może prowadzić do wypadków lub obrażeń ciała z innego powodu.
- **Nie demontować ani nie modyfikować tego produktu. Nie dotykać wewnętrznych części odsłoniętych w wyniku upadku lub innego wypadku.** Nieprzestrzeganie tych środków ostrożności może prowadzić do porażenia prądem lub innych obrażeń ciała.
- **W razie zauważenia nietypowych objawów, jak wydostawanie się dymu z produktu, nagrzanie produktu lub nietypowe zapachy, niezwłocznie odłączyć akumulator lub inne źródło zasilania.** Dalsze użytkowanie może prowadzić do pożaru, poparzeń lub innych obrażeń ciała.
- **Chronić przed wodą i wilgocią. Nie dotykać mokrymi rękami. Nie dotykać wtyczki mokrymi rękami.** Nieprzestrzeganie tych środków ostrożności może prowadzić do pożaru lub porażenia prądem.
- **Nie narażać skóry na przedłużoną styczność z tym produktem, gdy jest on włączony lub podłączony do zasilania.** Nieprzestrzeganie tego środka ostrożności może prowadzić do słabych oparzeń.
- **Nie używać tego produktu w miejscach występowania łatwopalnych pyłów lub gazów, takich jak propan, opary benzyny lub aerozole.** Nieprzestrzeganie tego środka ostrożności może prowadzić do wybuchu lub pożaru.
- **Nie kierować lampy błyskowej na operatora pojazdu mechanicznego.** Nieprzestrzeganie tego środka ostrożności może prowadzić do wypadków.

- **Przechowywać ten produkt w miejscu niedostępnym dla dzieci.**

Nieprzestrzeganie tego środka ostrożności może prowadzić do obrażeń ciała lub wadliwego działania produktu. Dodatkowo należy pamiętać, że małe części mogą być przyczyną zadławienia. W razie połknięcia jakiegokolwiek części tego produktu przez dziecko, niezwłocznie uzyskać pomoc lekarską.

- **Nie oplatać, nie owijać ani nie okręcać pasków wokół szyi.** Nieprzestrzeganie tego środka ostrożności może prowadzić do wypadków.

- **Nie używać akumulatorów, ładowarek, zasilaczy sieciowych ani kabli USB, które nie są specjalnie przeznaczone do użytku z tym produktem. Podczas korzystania z akumulatorów, ładowarek, zasilaczy sieciowych i kabli USB przeznaczonych do użytku z tym produktem nie wolno:**

- **Uszkadzać, modyfikować, ciągnąć silnie lub zginać przewodów albo kabli, umieszczać na nich ciężkich przedmiotów ani narażać ich na działanie gorąca lub płomieni.**
- **Używać konwerterów podróży lub zasilaczy przeznaczonych do zmiany poziomu napięcia ani w połączeniu z przemiennikami prądu stałego na prąd zmienny.**

Nieprzestrzeganie tych środków ostrożności może prowadzić do pożaru lub porażenia prądem.

- **Nie dotykać wtyczki podczas ładowania produktu ani nie używać zasilacza sieciowego podczas burz z piorunami.** Nieprzestrzeganie tego środka ostrożności może prowadzić do porażenia prądem.

- **Nie dotykać gołymi rękami miejsc narażonych na działanie skrajnie wysokich lub niskich temperatur.** Nieprzestrzeganie tego środka ostrożności może prowadzić do poparzeń lub odmrożeń.



PRZESTROGA

- **Nie pozostawiać obiektywu skierowanego na słońce lub inne źródła silnego światła.** Światło zogniskowane przez obiektyw może spowodować pożar lub uszkodzenie wewnętrznych części produktu. Podczas fotografowania obiektów pod światło utrzymywać słońce w znacznej odległości poza kadrem. Światło słoneczne zogniskowane wewnątrz aparatu, gdy słońce znajduje się blisko kadru, może spowodować pożar.
- **Wyłączać ten produkt, gdy jego użytkowanie jest zabronione. Wyłączać funkcje bezprzewodowe, gdy korzystanie z urządzeń bezprzewodowych jest zabronione.** Sygnały o częstotliwości radiowej emitowane przez ten produkt mogą zakłócać działanie wyposażenia na pokładzie samolotu lub w szpitalach albo innych placówkach opieki zdrowotnej.
- **Wyjąć akumulator i odłączyć zasilacz sieciowy, jeśli ten produkt nie będzie używany przez długi okres.** Nieprzestrzeganie tego środka ostrożności może prowadzić do pożaru lub wadliwego działania produktu.

- **Nie dotykać ruchomych części obiektywu ani innych ruchomych części.** Nieprzestrzeżenie tego środka ostrożności może prowadzić do obrażeń ciała.
- **Nie wyzwałać błysku lampy błyskowej, gdy lampa styka się albo jest w bezpośredniej bliskości ze skórą lub jakimś przedmiotem.** Nieprzestrzeżenie tego środka ostrożności może prowadzić do poparzeń lub pożaru.
- **Nie podnosić wbudowanej lampy błyskowej podczas korzystania z lampy błyskowej zamontowanej na sankach mocujących aparat.** Nieprzestrzeżenie tego środka ostrożności może prowadzić do pożaru lub uszkodzenia produktu.
- **Nie pozostawiać produktu w miejscu, gdzie będzie on narażony na wpływ skrajnie wysokiej temperatury przez długi okres, np. w zamkniętym samochodzie lub w miejscu bezpośrednio nasłonecznionym.** Nieprzestrzeżenie tego środka ostrożności może prowadzić do pożaru lub wadliwego działania produktu.
- **Nie transportować aparatu z podłączonym statywem lub podobnym akcesorium.** Nieprzestrzeżenie tego środka ostrożności może prowadzić do obrażeń ciała lub wadliwego działania produktu.



NIEBEZPIECZEŃSTWO dla akumulatorów

- **Nie obchodzić się niewłaściwie z akumulatorami.** Nieprzestrzeżenie następujących środków ostrożności może prowadzić do wycieku płynu z akumulatorów albo ich przegrzania, pęknięcia lub zapłonu:
 - Używać jedynie akumulatorów zatwierdzonych do użytku w tym produkcie.
 - Nie narażać akumulatorów na działanie płomieni lub nadmiernego gorąca.
 - Nie demontować.
 - Nie zwierać styków, dotykając nimi naszyjników, spinek do włosów lub innych metalowych przedmiotów.
 - Nie narażać akumulatorów ani produktów, do których są włożone, na silne wstrząsy i uderzenia.
- **Ładować tylko we wskazany sposób.** Nieprzestrzeżenie tego środka ostrożności może prowadzić do wycieku płynu z akumulatorów albo ich przegrzania, pęknięcia lub zapłonu.
- **Jeśli płyn z akumulatora dostanie się do oczu, przepłukać oczy dużą ilością czystej wody i niezwłocznie uzyskać pomoc lekarską.** Opóźnienie interwencji może prowadzić do uszkodzenia oczu.



OSTRZEŻENIE dla akumulatorów

- **Przechowywać akumulatory w miejscu niedostępnym dla dzieci.** W razie połknięcia akumulatora przez dziecko, niezwłocznie uzyskać pomoc lekarską.
- **Nie zanurzać akumulatorów w wodzie ani nie narażać ich na działanie deszczu.** Nieprzestrzeganie tego środka ostrożności może prowadzić do pożaru lub wadliwego działania produktu. Niezwłocznie wysuszyć produkt ręcznikiem lub podobnym przedmiotem, jeśli się zamoczy.
- **Niezwłocznie zaprzestać użytkowania w przypadku zauważenia jakichkolwiek zmian w akumulatorach, takich jak odbarwienie lub odkształcenie. Przestać ładować akumulatory, jeśli nie ładują się w wyznaczonym czasie.** Nieprzestrzeganie tych zaleceń może spowodować przegrzanie, zapalenie, uszkodzenie bądź wyciek z akumulatora.
- **Jeśli akumulatory już nie są potrzebne, zaizolować ich styki taśmą.** Zetknięcie się metalowych przedmiotów ze stykami może spowodować przegrzanie, pęknięcie lub pożar.
- **Jeśli płyn z akumulatora zetknie się ze skórą lub odzieżą osoby, niezwłocznie przepłukać miejsce styczności dużą ilością czystej wody.** Nieprzestrzeganie tego środka ostrożności może prowadzić do podrażnienia skóry.



A series of horizontal dashed lines spanning the width of the page, intended for handwriting practice.

Elementy aparatu

Korpus aparatu

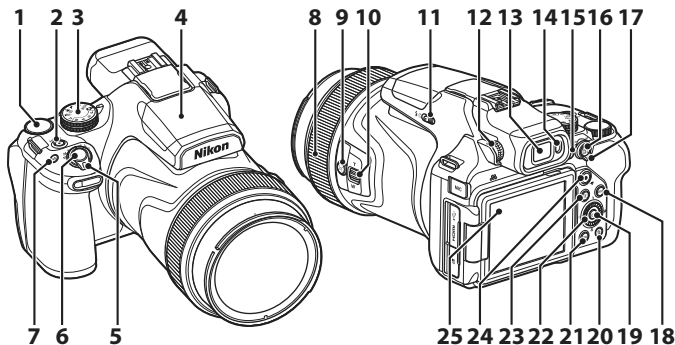

- 1 Pokrętko sterowania
- 2 Włącznik zasilania/dioda zasilania (dioda ładowania)
- 3 Pokrętko trybu pracy
- 4 Wbudowana lampa błyskowa
- 5 Dźwignia zoomu
- 6 Spust migawki
- 7 Przycisk **Fn** (funkcji)
- 8 Pierścień sterujący
- 9 Przycisk  (zoomu krokowego)
- 10 Boczna dźwignia zoomu
- 11 Przycisk  (podnoszenie lampy błyskowej)
- 12 Pokrętko korekcji dioptrażu

- 13 Wizjer elektroniczny
- 14 Czujnik zbliżenia oka
- 15 Przycisk  (monitor)
- 16 Przycisk  (AE-L/AF-L)
- 17 Wybierak trybu ostrości
- 18 Przycisk **DISP** (wyświetlania)
- 19 Przycisk  (zatwierdzania wyboru)
- 20 Przycisk  (usuwania)
- 21 Przycisk **MENU** (menu)
- 22 Obrotowy wybierak wielofunkcyjny (wybierak wielofunkcyjny)*
- 23 Przycisk  (odtwarzania)
- 24 Przycisk  (nagrywania filmu)
- 25 Monitor

* W tej instrukcji naciśnięcie górnej, dolnej, lewej lub prawej części wybieraka wielofunkcyjnego jest wskazane symbolem ▲, ▼, ◀ lub ▶.

Pierwsze kroki

Mocowanie paska aparatu

Zamocuj pasek na szyję z lewej i prawej strony aparatu.

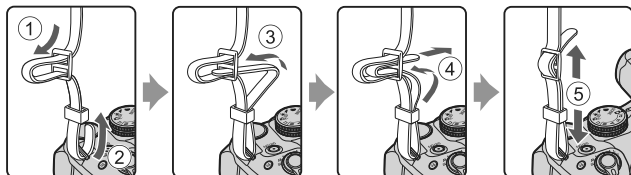

Mocowanie pokrywki obiektywu i osłony przeciwsłonecznej

- Podczas przerw w fotografowaniu należy założyć pokrywkę obiektywu, aby zabezpieczyć obiektyw.
- Osłona przeciwsłoneczna ogranicza ilość światła, które negatywnie wpływa na zdjęcie, i zabezpiecza aparat. Nie używać osłony przeciwsłonecznej podczas fotografowania z lampą błyskową lub gdy dioda wspomagająca AF jest niezbędna do fotografowania.

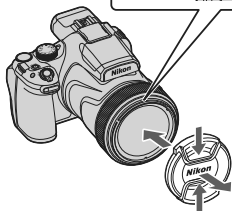
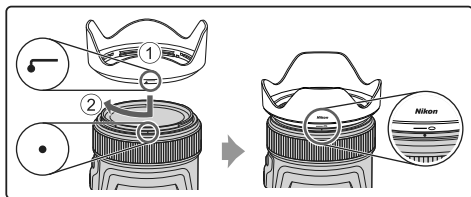

Gdy osłona przeciwsłoneczna nie jest używana

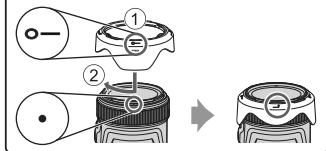

Wkładanie akumulatora i karty pamięci

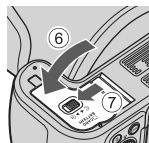
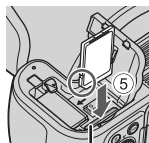
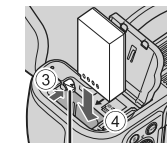
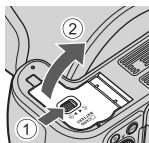

Zatrask akumulatora

Gniazdo karty pamięci

- Ustaw prawidłowo styki dodatni i ujemny akumulatora, a następnie przesunąć pomarańczowy zatrask akumulatora (3) i włożyć akumulator do końca (4).
- Wsuń kartę pamięci aż do jej zablokowania w gnieździe (5).
- Należy uważać, aby nie włożyć akumulatora lub karty pamięci odwrotnie, ponieważ może to spowodować uszkodzenie aparatu.
- Kiedy przełącznik ochrony przed zapisem na karcie pamięci jest w pozycji oznaczonej symbolem kłódki (blokada), nie można rejestrować ani usuwać zdjęć, nie można także sformatować karty.

✓ Formatowanie karty pamięci

Kartę pamięci używaną w innych urządzeniach, która została włożona po raz pierwszy do aparatu, należy sformatować.

- **Należy pamiętać, że formatowanie powoduje trwałe usunięcie wszystkich zdjęć i innych danych zapisanych na karcie pamięci.** Pamiętaj, aby przed sformatowaniem karty pamięci skopiować zdjęcia, które chcesz zachować.
- Włóż kartę pamięci do aparatu, naciśnij przycisk **MENU**, a następnie wybierz w menu ustawień pozycję **Formatuj kartę** (17).

Wijmowanie akumulatora lub karty pamięci

Wyłącz aparat i upewnij się, że dioda zasilania oraz ekran są wyłączone, a następnie otwórz pokrywę komory akumulatora / gniazda karty pamięci.

- Przesuń zatrask akumulatora, aby wysunąć akumulator.
- Delikatnie wciśnij kartę pamięci do aparatu, co spowoduje jej częściowe wysunięcie.
- Po zakończeniu korzystania z aparatu należy zachować ostrożność, ponieważ aparat, akumulator i karta pamięci mogą być gorące.

Ładowanie akumulatora

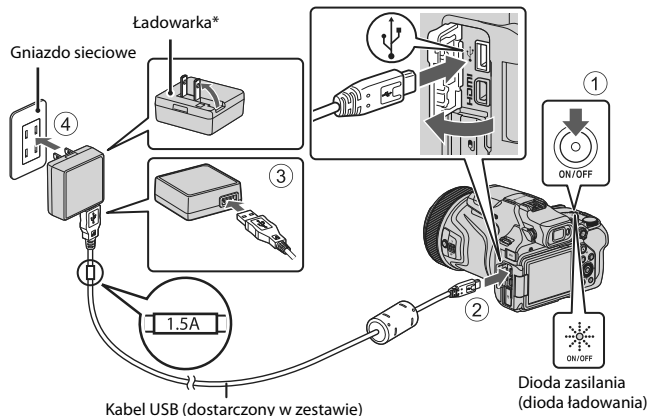

* W zestawie dostarczany jest adapter wtyczki odpowiedni do kraju lub regionu, w którym dokonuje się zakupu. Kształt adaptera wtyczki zależy od kraju lub regionu, w którym aparat został zakupiony.

- Ładowanie rozpoczyna się, gdy aparat jest podłączony do gniazda sieciowego przy włożonym akumulatorze w sposób przedstawiony na ilustracji. Podczas ładowania akumulatora dioda zasilania (dioda ładowania) błyska powoli.
- Po zakończeniu ładowania dioda zasilania wyłącza się. Należy odłączyć ładowarkę od gniazda sieciowego i odłączyć kabel USB. Czas ładowania całkowicie rozładowanego akumulatora wynosi około 3 godzin.
- Gdy dioda zasilania szybko błyska, nie można ładować akumulatora. Ładowanie nie jest możliwe prawdopodobnie z jednej z opisanych poniżej przyczyn.
 - Temperatura otoczenia jest nieodpowiednia do ładowania.
 - Kabel USB lub ładowarka nie są prawidłowo podłączone.
 - Akumulator jest uszkodzony.

✓ Uwagi dotyczące kabla USB

- Nie używaj kabla USB innego niż UC-E21. Użycie kabla USB innego niż UC-E21 może spowodować przegrzanie, pożar lub porażenie prądem.
- Należy sprawdzić kształt i kierunek wtyczek oraz nie należy wkładać ani wyjmować wtyczek pod kątem.

✓ Uwagi dotyczące ładowania akumulatora

- Możliwe jest używanie aparatu podczas ładowania akumulatora, jednak powoduje to wydłużenie czasu ładowania. Podczas używania aparatu dioda zasilania (dioda ładowania) gaśnie.
- W żadnych okolicznościach nie wolno używać ładowarki ani zasilacza sieciowego innego modelu lub typu niż ładowarka EH-73P. Nie wolno też używać dostępnych w handlu adapterów USB-AC ani ładowarek do telefonów komórkowych. Nieprzestrzeganie tego zalecenia może doprowadzić do przegrzania lub uszkodzenia aparatu.

Otwieranie monitora

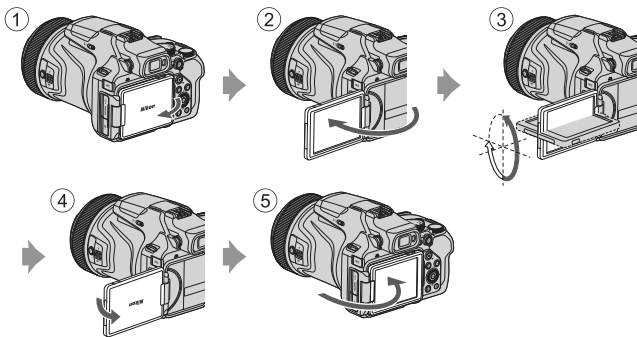

- Kierunek i kąt nachylenia monitora można dostosować. Podczas normalnego fotografowania należy złożyć monitor z tyłu aparatu ekranem skierowanym na zewnątrz (5).
- Gdy aparat nie jest używany lub podczas jego transportu, należy złożyć monitor ekranem skierowanym w stronę korpusu aparatu (1).

✓ Uwagi dotyczące monitora

- Zakres regulacji monitora może być ograniczony, jeśli do aparatu podłączony jest kabel lub akcesoria.
- Poruszając monitorem, nie należy używać nadmiernej siły. Należy poruszać nim powoli w zakresie regulacji, aby nie uszkodzić przewodów połączeniowych.

Konfiguracja aparatu

1 Włącz aparat.

- Przy pomocy wybieraka wielofunkcyjnego wybierz i dostosuj ustawienia.

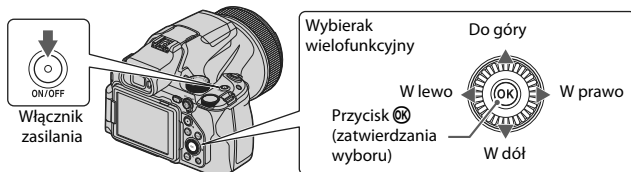

- Wyświetlone zostanie okno dialogowe wyboru języka. Naciskaj ▲ lub ▼ na wybieraku wielofunkcyjnym, aby wyróżnić język, a następnie naciśnij OK, aby go wybrać.
- Język można zmienić w dowolnej chwili za pomocą opcji **Język/Language** w menu ustawień (17).

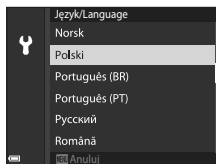

2 Wybierz Tak i naciśnij OK.

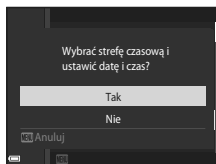

3 Wyróżnij domową strefę czasową i naciśnij OK.

- Aby włączyć czas letni, naciśnij ▲. Na górze mapy wyświetlone zostanie ☀️. Naciśnij ▼, aby wyłączyć czas letni.

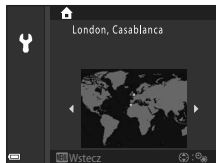

4 Naciskaj ▲ lub ▼, aby wybrać format daty, a następnie naciśnij OK.

5 Wpisz bieżącą datę i godzinę, a następnie naciśnij **OK**.

- Naciskaj ◀ lub ▶, aby wyróżnić elementy, a następnie naciskaj ▲ lub ▼, aby zmieniać ich wartość.
- Wybierz pole minut i naciśnij **OK**, aby potwierdzić ustawienie.

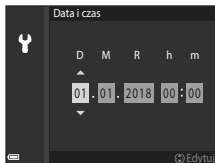

6 Kiedy pojawi się odpowiedni monit, naciskaj ▲ lub ▼, aby wyróżnić **Tak**, a następnie naciśnij **OK**.

- Po zakończeniu regulacji ustawień aparat przejdzie do ekranu fotografowania.

Przestawianie zegara

Opcja **Strefa czasowa i data** w menu ustawień służy do wybierania strefy czasowej i ustawiania zegara aparatu.

Czas letni można włączać i wyłączać w menu **Strefa czasowa**.

Korzystanie z aplikacji SnapBridge

Po nawiązaniu połączenia bezprzewodowego między aparatem i urządzeniem inteligentnym za pomocą aplikacji SnapBridge możesz przysyłać zdjęcia wykonane aparatem do urządzenia inteligentnego albo fotografować zdalnie. Procedurę nawiązywania połączenia opisano w dostarczonej instrukcji „SnapBridge Przewodnik połączenia”.

Podstawowe czynności podczas fotografowania i odtwarzania

Fotografowanie

W poniższym przykładzie używany jest tryb  (automatyczny). Tryb  (automatyczny) umożliwia fotografowanie bez konkretnych ustawień w różnych warunkach.

1 Ustaw pokrętkę trybu pracy w pozycji .

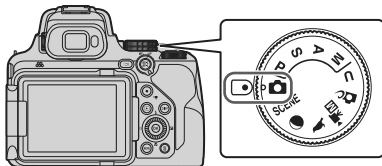

- Wskaźnik stanu akumulatora

: poziom naładowania akumulatora jest wysoki.

: niski poziom naładowania akumulatora.

- Przycisk **DISP** (wyświetlania) pozwala na przełączanie informacji wyświetlanych za każdym razem na ekranie.

Liczba pozostałych zdjęć

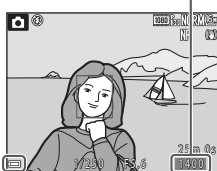

Wskaźnik stanu akumulatora

2 Chwyć pewnie aparat.

- Trzymaj palce i inne objekty z dala od obiektywu, lampy błyskowej, diody wspomagającej AF, mikrofonu oraz głośnika.

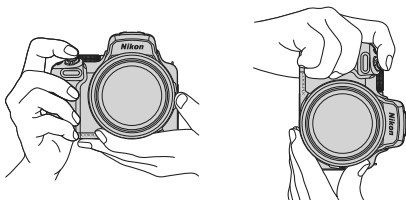

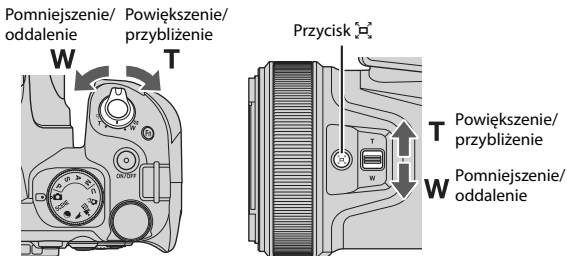

3 Wykadruj zdjęcie.

- Przesuń dźwignię zoomu lub boczną dźwignię zoomu, aby zmienić pozycję obiektywu ze zmiennej ogniskową.
- Jeśli obiekt przestanie być widoczny podczas fotografowania z obiektywem w pozycji teleobiektywu, naciśnij przycisk  (zoomu krokowego), aby tymczasowo poszerzyć widoczny obszar w celu łatwiejszego wykadrowania obiektu.



Używanie statywu

- Zalecamy używanie statywu w celu stabilizacji aparatu w następujących sytuacjach:
 - Podczas fotografowania w słabym oświetleniu przy ustawieniu trybu lampy błyskowej  (wyłączona)
 - Gdy zoom jest w pozycji teleobiektywu
- W przypadku używania statywu do ustabilizowania aparatu wybierz w opcji **Redukcja drgań** ustawienie **Wyłączona** w menu ustawień (17), aby uniknąć błędów, które mogą być spowodowane używaniem tej funkcji.
- Po zamocowaniu aparatu do statywu sprawdź, czy aparat nie przewróci się podczas używania zoomu. Wysuń na taką samą odległość jedną nogę statywu w stronę fotografowanego obiektu, a dwie pozostałe nogi w swoją stronę.
- Podczas obsługi aparat może się lekko przesuwać, nawet jeśli jest przymocowany do statywu, co może zakłócać działanie autofokusu. Po użyciu aparatu należy odczekać kilka sekund, a następnie powoli nacisnąć spust migawki.

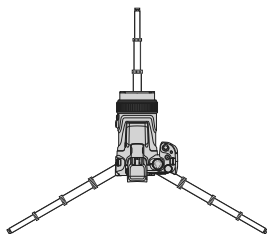

Gdy zoom jest w pozycji szerokokątnej

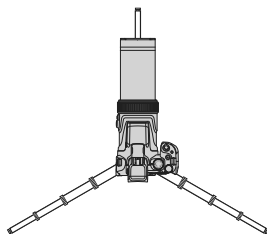

Gdy zoom jest w pozycji teleobiektywu

4 Naciśnij spust migawki do połowy.

- Naciśnięcie spustu migawki „do połowy” oznacza naciśnięcie i przytrzymanie spustu w punkcie, w którym odczuwalny jest lekki opór.
- Po ustawieniu ostrości na obiekcie pole ostrości lub wskaźnik ostrości są wyświetlane w kolorze zielonym.
- Gdy włączony jest zoom cyfrowy, aparat ustawia ostrość na środku kadru, a pole ostrości nie jest wyświetlane.
- Jeśli pole ostrości lub wskaźnik ostrości miga, aparat nie może ustawić ostrości. Zmień kompozycję ujęcia i spróbuj ponownie naciśnąć spust migawki do połowy.

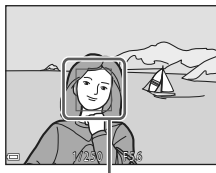
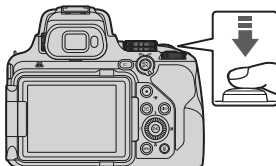

Pole ostrości

5 Nie unosząc palca, naciśnij spust migawki do końca.



✓ Uwagi dotyczące zapisywania zdjęć lub filmów

Wskaźnik pokazujący liczbę pozostałych zdjęć lub wskaźnik pokazujący pozostały czas nagrywania migają podczas zapisywania zdjęć lub filmów. Gdy wskaźnik miga, **nie należy otwierać pokrywy komory akumulatora/gniazda karty pamięci ani wyjmować akumulatora lub karty pamięci**. Może to spowodować utratę danych lub uszkodzenie aparatu bądź karty pamięci.

✍ Funkcja Autowylączenie

- Po około minucie bezczynności ekran wyłącza się, aparat przechodzi w tryb czuwania, a dioda zasilania błyska. Aparat wyłącza się po około trzech minutach w trybie czuwania.
- Aby włączyć ekran, gdy aparat jest w trybie czuwania, wykonaj dowolną czynność, np. naciśnij włącznik zasilania lub spust migawki.

Używanie wbudowanej lampy błyskowej

W sytuacjach, w których światło lampy błyskowej jest wymagane, na przykład w ciemnych pomieszczeniach lub podczas fotografowania pod światło, należy podnieść wbudowaną lampę błyskową, naciskając przycisk  (podnoszenie lampy błyskowej).

- Kiedy wbudowana lampa błyskowa nie jest używana, zamknij ją przez delikatne naciśnięcie, aż do zablokowania.

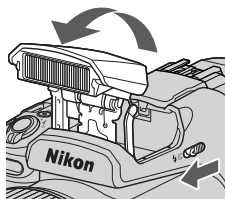

Zakładanie pokrywki sanek mocujących BS-1 (dostępna osobno)

①

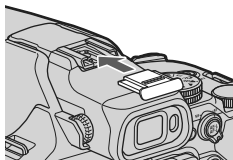

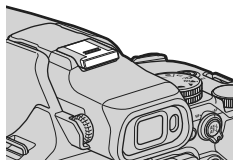

②



Nagrywanie filmów

Wyświetl ekran fotografowania i naciśnij przycisk

- () nagrywania filmu), aby rozpocząć nagrywanie filmu.
- Naciśnij ponownie przycisk ● (), aby zakończyć nagrywanie. Obracając pokrętło trybu pracy w pozycję  (Ręczne Nagr. filmów), można ustawić czas otwarcia migawki i liczbę przysłony na potrzeby nagrywania filmów.

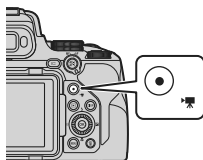

Przełączanie między monitorem a wizjerem

Zaleca się używanie wizjera w sytuacjach, gdy jasne światło utrudnia odczytanie obrazu na monitorze, na przykład podczas fotografowania poza pomieszczeniem w świetle słonecznym.

- Po zbliżeniu twarzy do wizjera wykrywa to czujnik zbliżenia oka, powodując włączenie wizjera i wyłączenie monitora (ustawienie domyślne).
- Między monitorem a wizjerem można się również przełączać za pomocą przycisku  (monitor).

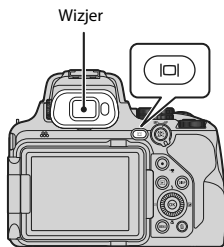

Korekcja dioptrażu wizjera

Jeśli obraz w wizjerze jest słabo widoczny, można go skorygować, obracając pokrętło korekcji dioptrażu i spoglądając w wizjer.

- Należy uważać, aby nie podrażnić oka palcem ani nie zadrapać go paznokciem.

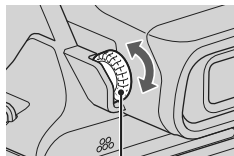

Pokrętło korekcji dioptrażu





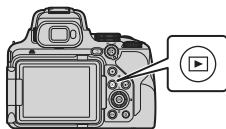

Odtwarzanie zdjęć

1 Naciśnij przycisk (odtworzenie), aby przejść do trybu odtwarzania.

- Naciśnięcie i przytrzymanie przycisku , gdy aparat jest wyłączony, spowoduje włączenie aparatu w trybie odtwarzania.



2 Wybierz zdjęcie do wyświetlenia za pomocą wybieraka wielofunkcyjnego.

- Naciśnięcie i przytrzymanie przycisków    umożliwi szybkie przewijanie zdjęć.
- Zdjęcia można również wybierać, obracając wybierak wielofunkcyjny.
- Przycisk **DISP** (wyświetlenia) pozwala na przełączanie informacji wyświetlanych za każdym razem na ekranie.
- Aby odtworzyć nagrany film, naciśnij przycisk .
- Aby powrócić do trybu fotografowania, naciśnij przycisk  lub spust migawki.
- Przesuń dźwignię zoomu w kierunku **T** () w trybie widoku pełnoekranowego, aby powiększyć zdjęcie.

Wyświetlanie poprzedniego zdjęcia

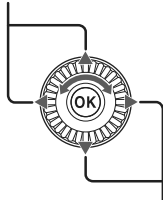

Wyświetlanie następnego zdjęcia

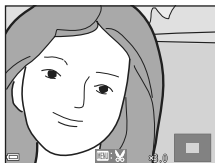





- W trybie widoku pełnoekranowego przesuń dźwignię zoomu w kierunku **W** () aby wybrać tryb widoku miniatur i wyświetlić wiele zdjęć na ekranie.

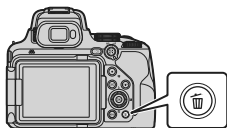

Usuwanie zdjęć

- 1 Naciśnij przycisk  (usuwania), aby usunąć zdjęcie wyświetlane aktualnie na ekranie.



- 2 Za pomocą przycisków   wybieraka wielofunkcyjnego wybierz odpowiedni sposób usuwania i naciśnij przycisk .

- Aby wyjść bez usuwania, naciśnij przycisk MENU.

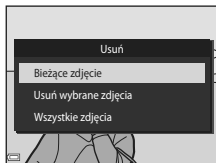

- 3 Wybierz pozycję **Tak**, a następnie naciśnij przycisk .

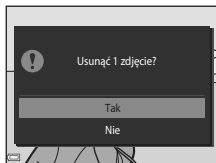

- Usuniętych zdjęć nie można odzyskać.



Uwaga dotyczące usuwania zdjęć zapisanych jednocześnie w formatach RAW i JPEG

Jeśli za pomocą aparatu usuwane są zdjęcia zarejestrowane z użyciem ustawienia **RAW + Fine** lub **RAW + Normal** dla opcji **Jakość zdjęcia**, usuwane są obydwa zdjęcia zapisane jednocześnie w formatach RAW i JPEG. Nie można usunąć tylko jednego formatu.

Usuwanie zdjęć seryjnych (sekwencji)

- Zdjęcia zarejestrowane seryjnie są zapisywane jako sekwencja i tylko pierwsze zdjęcie w sekwencji (zdjęcie kluczowe) jest wyświetlane w trybie odtwarzania (ustawienie domyślne).
- Po naciśnięciu przycisku , gdy jest wyświetlane zdjęcie kluczowe danej sekwencji zdjęć, usunięte zostaną wszystkie zdjęcia w sekwencji.
- Aby usunąć pojedyncze zdjęcia w sekwencji, należy nacisnąć przycisk  w celu wyświetlenia poszczególnych zdjęć, a następnie nacisnąć przycisk .



Usuwanie wykonanego zdjęcia w trybie fotografowania

Aby usunąć ostatnie wykonane zdjęcie w trybie fotografowania, naciśnij przycisk .

Pozostałe funkcje

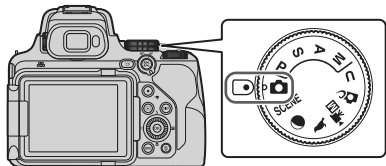

Wybieranie trybu fotografowania

Obracając pokrętko trybu pracy, można wybrać żądany tryb fotografowania przez ustawienie odpowiadającego mu symbolu w pozycji wskaźwanej przez znacznik na korpusie aparatu.





- **Tryb  (automatyczny)**

Ten tryb umożliwia fotografowanie bez konkretnych ustawień w różnych warunkach.

- **Programy (tematyczne) SCENE,  i **

Po wybraniu jednego z programów tematycznych na podstawie warunków fotografowania można robić zdjęcia z ustawieniami odpowiednimi dla danych warunków.

- **SCENE**: naciśnij przycisk **MENU** i wybierz program tematyczny. W trybie **Automatycz. wyb. prog.** podczas kadrowania zdjęcia aparat rozpoznaje warunki fotografowania i umożliwia wykonywanie zdjęć za pomocą ustawienia, które jest najlepiej dostosowane do danych warunków.
-  (księżyc): użyj tego trybu podczas fotografowania księżyca w pozycji teleobiektywu.
-  (obserwacja ptaków): użyj tego trybu podczas fotografowania ptaków w pozycji teleobiektywu.

- **Tryb  (kreatywny)**

Umożliwia stosowanie efektów do zdjęć podczas fotografowania.

- **Tryby P, S, A i M**

Tryby te zapewniają pełniejszą kontrolę nad czasem otwarcia migawki i liczbą przysłony.

- **Tryb U (Ust. user settings)**

Często używane ustawienia w trybach **P, S, A i M** można zapisać. Aby wykonać zdjęcie z użyciem zapisanych ustawień, należy obrócić pokrętko trybu pracy do pozycji **U**.

- **Tryb  (Ręczne Nagr. filmów)**

Pozwala nagrywać filmy w trybie ekspozycji ręcznej lub w trybie automatyki z priorytetem przysłony.

Ustawianie funkcji fotografowania za pomocą wybieraka wielofunkcyjnego

Po wyświetleniu ekranu fotografowania można nacisnąć przyciski ▲ (⚡) ◀ (⌚) ▼ (🌸) ▶ (📷) wybieraka wielofunkcyjnego, aby ustawić opisane poniżej funkcje.

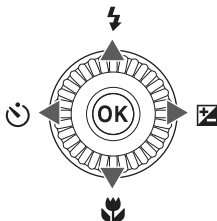







- **⚡ Tryb lampy błyskowej**
Tryb lampy błyskowej można dostosować do warunków fotografowania.
- **⌚ Samowyzwalacz/Wyzw. uśmiechem**
Aparat zwalnia migawkę po upływie określonego czasu od naciśnięcia spustu migawki. W przypadku ustawienia wyzwalania uśmiechem aparat zwalnia migawkę automatycznie w momencie wykrycia uśmiechniętej twarzy.
- **🌸 Tryb ustawiania ostrości**
Można wybrać tryb **AF** (autofokus), 🌸 (tryb makro) lub ▲ (nieskończoność) stosownie do odległości do obiektu (gdy wybierak trybu ostrości jest ustawiony na **AF** (autofokus)).
- **📷 Kompensacja ekspozycji**
Istnieje możliwość dostosowania ogólnej jasności zdjęcia.

Dostępne funkcje różnią się w zależności od trybu fotografowania.

Obsługa menu

Naciskając przycisk **MENU** (menu), można konfigurować menu wymienione poniżej.

-  **Menu fotografowania**^{1,2}
-  **Menu Tryb: Ręcz. Nagr. filmów**³
-  **Menu filmowania**¹
-  **Menu odtwarzania**⁴
-  **Menu sieci**
-  **Menu ustawień**

¹ Naciśnij przycisk **MENU**, gdy wyświetlany jest ekran fotografowania.

² Ikony menu i dostępne opcje ustawień są zależne od trybu fotografowania.

³ Obróć pokrętkę trybu pracy do pozycji  (Ręczne Nagr. filmów) i naciśnij przycisk **MENU**, gdy wyświetlany jest ekran fotografowania.

⁴ Naciśnij przycisk **MENU**, gdy wyświetlany jest ekran odtwarzania.

1 Naciśnij przycisk **MENU** (menu).

- Zostanie wyświetlone menu.

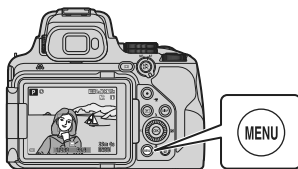

2 Naciśnij przycisk wybieraka wielofunkcyjnego.

- Ikona bieżącego menu jest wyświetlana w kolorze żółtym.

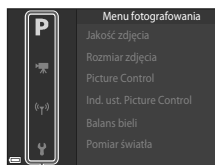

Ikony menu

3 Wybierz ikonę menu i naciśnij przycisk .

- Umożliwi to wybranie opcji menu.

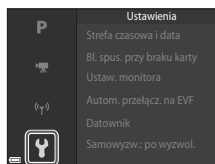

4 Wybierz opcję menu i naciśnij przycisk **OK**.

- W zależności od bieżącego trybu fotografowania lub stanu aparatu nie można ustawić niektórych opcji menu.
- Pozycje można również wybierać, obracając wybierak wielofunkcyjny.

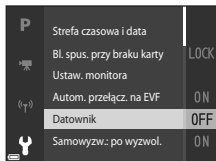

5 Wybierz ustawienie i naciśnij przycisk **OK**.

- Wybrane ustawienie zostanie zastosowane.
- Po zakończeniu korzystania z menu naciśnij przycisk **MENU**.
- Podczas wyświetlania menu można przejść do trybu fotografowania, naciskając spust migawki lub przycisk **●** (☑).

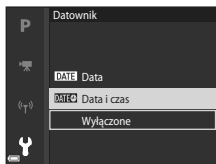

Korzystanie z przycisku **Fn** (funkcji)

Jeśli przycisk **Fn** zostanie naciśnięty w trybie **P**, **S**, **A**, **M** lub **U**, można szybko skonfigurować wstępnie zapisane opcje menu (ustawienie domyślne to **Zdjęcia seryjne**). Aby ustawić inną opcję menu, wybierz **Fn** **Przycisk Fn** i wybierz żadaną opcję menu.

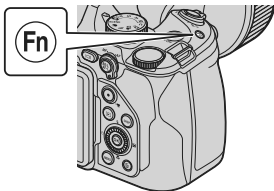

Uwagi techniczne

Uwagi

Uwagi dla klientów w Europie

PRZESTROGA: ISTNIEJE RYZYKO WYBUCHU, JEŚLI AKUMULATOR ZOSTANIE ZASTĄPIONY AKUMULATOREM NIEPRAWIDŁOWEGO TYPU.

Ten symbol wskazuje, że urządzenia elektryczne i elektroniczne podlegają selektywnej zbiórce odpadów.

Poniższe informacje dotyczą tylko użytkowników w krajach europejskich:

- Ten produkt należy wyrzucać do śmieci osobno w odpowiednich punktach zbiórki odpadów. Nie należy go wyrzucać z odpadami z gospodarstw domowych.
- Selektywna zbiórka odpadów i recykling pomagają oszczędzać zasoby naturalne i zapobiegają negatywnym konsekwencjom dla ludzkiego zdrowia i środowiska naturalnego, które mogłyby być spowodowane nieodpowiednim usuwaniem odpadów.
- Więcej informacji można uzyskać u sprzedawcy lub w wydziale miejscowych władz zajmującym się utylizacją odpadów.



AKUMULATORY NALEŻY UTYLIZOWAĆ ZGODNIE Z INSTRUKCJAMI.

Ten symbol umieszczony na akumulatorze wskazuje, że akumulator powinien być wyrzucany do śmieci osobno.

Poniższe informacje dotyczą tylko użytkowników w krajach europejskich:

- Wszystkie akumulatory, niezależnie od tego, czy są oznaczone tym symbolem, czy też nie, należy utylizować osobno w odpowiednich punktach zbiórki odpadów. Produktu nie należy wyrzucać razem z odpadami z gospodarstw domowych.
- Więcej informacji można uzyskać u sprzedawcy lub w wydziale miejscowych władz zajmującym się utylizacją odpadów.



Uwagi dotyczące funkcji komunikacji bezprzewodowej

Ograniczenia dotyczące urządzeń bezprzewodowych

Bezprzewodowy nadajnik-odbiornik zamontowany w tym produkcie spełnia wymogi prawne dotyczące urządzeń bezprzewodowych obowiązujące w kraju sprzedaży i nie jest przeznaczony do użytku w innych krajach (produkty nabyte w krajach UE i EFTA mogą być używane w dowolnym kraju UE i EFTA). Firma Nikon nie ponosi odpowiedzialności za użytkowanie w innych krajach. Użytkownicy, którzy nie mają pewności co do oryginalnego kraju sprzedaży, powinni skontaktować się z lokalnym centrum serwisowym firmy Nikon lub autoryzowanym serwisem firmy Nikon. Powyższe ograniczenia mają zastosowanie wyłącznie do działania bezprzewodowego i nie dotyczą żadnych innych sposobów wykorzystania produktu.

Zabezpieczenia

Mimo że jedną z zalet niniejszego produktu jest możliwość nawiązania z nim połączenia bezprzewodowego przez inne urządzenia będące w jego zasięgu w celu wymiany danych, to w przypadku braku zabezpieczeń mogą nastąpić poniższe sytuacje:

- Kradzież danych: inne osoby mogą przechwycić dane przesyłane bezprzewodowo w celu kradzieży identyfikatorów użytkownika, haseł i innych informacji osobistych.
- Nieupoważniony dostęp: nieupoważnieni użytkownicy mogą uzyskać dostęp do sieci i zmodyfikować dane lub wykonać inne szkodliwe czynności. Należy pamiętać, że ze względu na architekturę sieci bezprzewodowej przeprowadzenie wyspecjalizowanych ataków może umożliwić nieupoważniony dostęp nawet w przypadku korzystania z zabezpieczeń. Firma Nikon nie ponosi odpowiedzialności za wyciek danych lub informacji podczas przesyłania danych.
- Nie wolno korzystać z sieci bez pozwolenia, nawet jeśli takie sieci wyświetlają się na smartfonie czy tablecie. W przeciwnym razie takie postępowanie może zostać uznane za nieupoważniony dostęp. Z sieci można korzystać tylko po uzyskaniu pozwolenia.

Zarządzanie informacjami osobistymi i zrzeczenie się odpowiedzialności

- Informacje dotyczące użytkownika, zapisane i skonfigurowane w tym produkcie, włączając w to ustawienia połączenia bezprzewodowej sieci LAN i inne informacje osobiste, mogą ulec zmianie i utracie na skutek błędu w obsłudze, działania elektryczności statycznej, wypadku, awarii, naprawy lub innych działań. Należy zawsze posiadać odrębne kopie ważnych informacji. Firma Nikon nie ponosi odpowiedzialności za jakiegokolwiek bezpośrednie lub pośrednie szkody albo utracone zyski wynikające ze zmiany lub utraty zawartości niepochozącej od firmy Nikon.
- Przed użyciem urządzenia lub przekazaniem go innemu właścicielowi przeprowadź operację **Resetuj wszystko** dostępną w menu ustawień (☰17), aby usunąć wszystkie informacje o użytkowniku zapisane i skonfigurowane w urządzeniu, w tym ustawienia połączenia z bezprzewodową siecią LAN i inne dane osobowe.
- Firma Nikon nie ponosi odpowiedzialności za żadne szkody spowodowane nieupoważnionym użytkowaniem niniejszego produktu przez osoby trzecie w przypadku zgubienia lub utraty produktu.

Ostrzeżenia dotyczące eksportowania niniejszego produktu lub jego użytkowania za granicą

Niniejszy produkt podlega przepisom eksportowym USA (ang. Export Administration Regulations - EAR). Zezwolenie rządu USA nie jest konieczne w celu eksportowania do krajów innych niż wymienione poniżej, które w dniu redakcji tego tekstu były objęte embargiem lub szczególnymi ograniczeniami: Iran, Korea Północna, Kuba, Sudan i Syria (lista może ulec zmianie).

Uwaga dla klientów w Europie

Deklaracja zgodności (Europa)

Niniejszym firma Nikon Corporation oświadcza, że urządzenie radiowe typu COOLPIX P1000 jest zgodne z Dyrektywą 2014/53/UE.

Pełny tekst deklaracji zgodności UE jest dostępny pod następującym adresem internetowym:

http://imaging.nikon.com/support/pdf/DoC_P1000.pdf.

- Częstotliwość robocza:
 - Wi-Fi: 2412–2462 MHz (kanały 1-11)
 - Bluetooth: 2402–2480 MHz
 - Bluetooth Low Energy: 2402–2480 MHz
- Maksymalna moc wyjściowa:
 - Wi-Fi: 9,2 dBm (EIRP)
 - Bluetooth: 7,2 dBm (EIRP)
 - Bluetooth Low Energy: 7,2 dBm (EIRP)

Konserwacja produktu

Podczas użytkowania i przechowywania urządzenia należy przestrzegać zaleceń oraz ostrzeżeń podanych w części „Zasady bezpieczeństwa” (📖vi-ix).

Aparat

Należy chronić aparat przed silnymi uderzeniami

Aparat może działać nieprawidłowo w wyniku uderzenia lub narażenia na drgania. Ponadto, obsługując obiektyw, nie należy go dotykać ani używać nadmiernej siły.

Chroń przed wilgocią

Duża wilgotność powietrza lub przeniknięcie wody do wnętrza aparatu może spowodować jego uszkodzenie.

Unikaj nagłych zmian temperatury

Nagle zmiany temperatury, np. podczas wchodzenia i wychodzenia z ogrzewanego budynku w chłodny dzień, mogą powodować skraplanie pary wodnej wewnątrz urządzenia. Aby zapobiec skraplaniu, włóż aparat do futerału lub plastikowej torby przed wystawieniem go na nagłe zmiany temperatury.

Unikaj silnych pól magnetycznych

Nie używaj ani nie przechowuj aparatu w pobliżu sprzętu generującego silne promieniowanie elektromagnetyczne oraz wytwarzającego pole magnetyczne. Może to prowadzić do utraty danych lub usterki aparatu.

Nie kieruj obiektywem w stronę słońca

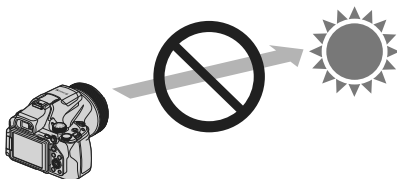

Przy robieniu zdjęć i pozostawianiu aparatu bez pokrywki obiektywu należy unikać kierowania obiektywem w stronę słońca lub innych silnych źródeł światła. Silne źródła światła, takie jak promienie słoneczne, skupiają się w obiektywie, co może prowadzić do deformacji wewnętrznych części obiektywu lub odbarwienia czy wypalenia czujnika obrazu. Aparat może ulec uszkodzeniu, nawet jeśli skieruje się obiektyw w stronę słońca na kilka sekund, w szczególności jeśli obiektyw znajduje się w pozycji teleobiektywu.

Jeśli wewnętrzne elementy obiektywu będą uszkodzone, aparat może nie być w stanie ustalić ekspozycji.

W przypadku odbarwień lub wypaleń na czujniku obrazu może dochodzić do nieregularności na zdjęciach.

Zaleca się, aby w czasie nieużywania aparatu zakładać pokrywkę obiektywu.

Przed wyłączeniem lub odłączeniem zasilania, a także przed wyjęciem karty pamięci aparat należy wyłączyć

Nie należy wyjmować akumulatora z aparatu, gdy jest on włączony albo trwa zapisywanie lub usuwanie zdjęć. Nagłe odcięcie zasilania w tych okolicznościach może spowodować utratę danych albo uszkodzenie karty pamięci lub obwodów wewnętrznych.

Uwagi dotyczące monitora

- Monitory (w tym wizjery elektroniczne) są wytwarzane z niezwykle wysoką dokładnością. Co najmniej 99,99% pikseli działa, a nie więcej niż 0,01% pikseli brakuje lub nie działa. Dlatego, mimo że te wyświetlacze mogą zawierać piksele, które świecą zawsze (na biało, czerwono, niebiesko lub zielono) lub nigdy nie świecą (są czarne), nie oznacza to usterki i nie ma wpływu na zdjęcia rejestrowane urządzeniem.
- Zdjęcia na monitorze mogą być źle widoczne w jasnym świetle.
- Nie należy naciskać na monitor, ponieważ może to spowodować jego uszkodzenie lub usterkę. W razie stłuczenia monitora należy zachować szczególną ostrożność. Pozwoli to uniknąć zranienia kawałkami potłuczonego szkła oraz zapobiegnie narażeniu skóry na działanie ciekłego kryształu z monitora oraz przedostanie się tej substancji do oczu lub ust.

Akumulator

Środki ostrożności dotyczące użytkowania

- Należy pamiętać, że akumulator może być gorący po użyciu.
- Nie należy używać akumulatora, jeśli temperatura otoczenia wynosi poniżej 0°C lub powyżej 40°C, ponieważ może to prowadzić do uszkodzenia lub nieprawidłowego działania.
- W razie zauważenia nieprawidłowości, takich jak nadmierne nagrzewanie się, emitowanie dymu lub nietypowego zapachu wydobywającego się z akumulatora, należy natychmiast zaprzestać użytkowania produktu i skontaktować się z przedstawicielem autoryzowanego serwisu firmy Nikon.
- Po wyjęciu akumulatora z aparatu lub opcjonalnej ładowarki należy go włożyć do torebki foliowej lub podobnego opakowania, aby zapewnić jego izolację.

Ładowanie akumulatora

Przed użyciem aparatu należy sprawdzić, czy akumulator jest w pełni naładowany, i naładować go, jeżeli jest to konieczne. Przed użyciem akumulator należy naładować.

- Ładowanie przed użyciem powinno odbywać się w pomieszczeniu zamkniętym w temperaturze otoczenia od 5°C do 35°C.
- Wysoka temperatura może uniemożliwić prawidłowe i całkowite naładowanie akumulatora i ma negatywny wpływ na czas jego pracy. Należy pamiętać, że podczas użytkowania aparatu akumulator może się nagrzewać. W takiej sytuacji przed naładowaniem akumulatora należy poczekać na jego ostygnięcie. Podczas ładowania akumulatora włożonego do tego aparatu przy użyciu ładowarki lub komputera akumulator nie jest ładowany, jeśli temperatura akumulatora spadnie poniżej 0°C lub wzrośnie powyżej 50°C.
- Nie należy kontynuować ładowania, jeśli akumulator jest w pełni naładowany, gdyż może to skrócić czas jego pracy.
- Temperatura akumulatora może wzrosnąć podczas ładowania. Jednak nie jest to usterka.

Noszenie zapasowych akumulatorów

Podczas fotografowania ważnych uroczystości należy w miarę możliwości mieć przy sobie dodatkowe, w pełni naładowane akumulatory.

Używanie akumulatora przy niskich temperaturach

W chłodne dni pojemność akumulatorów zwykle spada. Próba włączenia aparatu przy rozładowanym akumulatorze i niskiej temperaturze może zakończyć się niepowodzeniem. W ciepłym miejscu należy mieć przygotowane zapasowe akumulatory, aby w razie potrzeby włożyć je do aparatu. Zimne akumulatory mogą odzyskać część energii po ich ogrzaniu.

Styki akumulatora

Zabrudzenie styków akumulatora może uniemożliwić poprawne działanie aparatu. W przypadku zabrudzenia styków akumulatora należy je przed użyciem wytrzeć czystą, suchą ściereczką.

Ładowanie rozładowanego akumulatora

Włączenie lub wyłączenie aparatu, gdy włożony jest rozładowany akumulator, może skrócić czas jego działania. Naładować rozładowany akumulator przed użyciem.

Przechowywanie akumulatora

- Zawsze należy wyjąć akumulator z aparatu lub opcjonalnej ładowarki, gdy nie są one używane. Umieszczenie akumulatora w aparacie powoduje jego stopniowe powolne rozładowywanie, nawet jeśli aparat nie jest używany. Może to spowodować nadmierne rozładowanie akumulatora i całkowitą utratę jego funkcji.
- Co najmniej raz na sześć miesięcy akumulator należy naładować i całkowicie rozładować przed dalszym przechowywaniem.
- Akumulator należy włożyć do torebki foliowej i przechowywać w chłodnym miejscu. Akumulator należy przechowywać w suchym miejscu o temperaturze otoczenia od 15°C do 25°C. Nie przechowywać akumulatora w miejscach, w których występują wysokie lub bardzo niskie temperatury.

Czas działania akumulatora

Znaczne skrócenie czasu, przez jaki akumulator utrzymuje prawidłowy stan naładowania podczas eksploatacji w temperaturze pokojowej, oznacza konieczność jego wymiany. Należy zakupić nowy akumulator.

Utylizacja zużytych akumulatorów

Oddawać akumulatory do recyklingu zgodnie z przepisami krajowymi, pamiętając o zaizolowaniu ich styków taśmą przed oddaniem.

Ładowarka

- Ładowarka EH-73P jest przeznaczona wyłącznie do użytku z kompatybilnymi urządzeniami. Nie należy jej używać z innymi typami lub modelami urządzeń.
- Nie używaj kabla USB innego niż UC-E21. Użycie kabla USB innego niż UC-E21 może spowodować przegrzanie, pożar lub porażenie prądem.
- W żadnych okolicznościach nie wolno używać ładowarki ani zasilacza sieciowego innego modelu lub typu niż ładowarka EH-73P. Nie wolno też używać dostępnych w handlu adapterów USB-AC ani ładowarek do telefonów komórkowych. Nieprzestrzeganie tego zalecenia może doprowadzić do przegrzania lub uszkodzenia aparatu.
- Ładowarka EH-73P działa z gniaздkami na prąd przemienny o napięciu 100–240 V i częstotliwości 50/60 Hz. W przypadku używania w innych krajach należy w razie potrzeby użyć adaptera wtyczki (dostępnego w handlu). Więcej informacji o adapterach można uzyskać w biurze podróży.
- Symbole na tym produkcie mają następujące znaczenie:
 - ~ Prąd zmienny, = Prąd stały,  Urządzenie klasy II (konstrukcja produktu jest podwójnie izolowana).

Czyszczenie i przechowywanie

Czyszczenie

Nie używać alkoholu, rozcieńczalników lub innych agresywnych substancji chemicznych.

Obiekt/wizjer	Należy unikać dotykania szklanych elementów palcami. Kurz i pyłki należy usuwać gruszką (jest to niewielkie urządzenie z gumowym zbiornikiem, którego naciśnięcie powoduje wytworzenie strumienia powietrza). Aby usunąć ślady palców lub inne zaplamienia, których nie można usunąć gruszką, należy wytrzeć obiektów miękką szmatką, wykonując ruch spiralny od środka obiektu w kierunku jego brzegów. Jeśli ta czynność nie przyniesie oczekiwanego efektu, należy przetrzeć obiektów szmatką zwilżoną dostępnym w sklepach środkiem do czyszczenia soczewek.
Monitor	Kurz i pyłki należy usuwać gruszką. Aby usunąć ślady palców lub inne zaplamienia, monitor należy wytrzeć miękką, suchą szmatką, nie naciskając go przy tym.
Korpus	Gruszką należy usunąć kurz, zanieczyszczenia lub piasek, a następnie delikatnie wytrzeć korpus miękką, suchą szmatką. Po zakończeniu użytkowania aparatu na plaży lub w innych miejscach, w których może być narażony na działanie piasku lub pyłu, należy usunąć piasek, pył lub sól szmatką delikatnie zwilżoną czystą wodą, a następnie dokładnie wysuszyć aparat. Należy pamiętać, że zanieczyszczenia w aparacie mogą spowodować uszkodzenia, których naprawa nie jest objęta gwarancją.

Przechowywanie

Jeśli aparat nie będzie używany przez dłuższy czas, należy wyjąć z niego akumulator. Aby zapobiec narastaniu pleśni, aparat należy co najmniej raz na miesiąc wyjąć z miejsca, w którym jest przechowywany.

Następnie należy go włączyć, zwolnić kilka razy migawkę, po czym ponownie schować. Nie należy przechowywać aparatu w miejscach, które:

- są słabo wentylowane lub zawilgocone (wilgotność względna przekraczająca 60%),
- są narażone na działanie temperatury powyżej 50°C lub poniżej -10°C,
- sąsiadują z urządzeniami wytwarzającymi silne pole magnetyczne, np. odbiornikami telewizyjnymi lub radiowymi.

Informacje o przechowywaniu akumulatora znajdują się w części „Akumulator” (📖24) w rozdziale „Konserwacja produktu” (📖23).

Rozwiązywanie problemów

Jeśli aparat nie działa zgodnie z oczekiwaniami, przed skontaktowaniem się ze sprzedawcą lub z autoryzowanym serwisem firmy Nikon należy zapoznać się z poniższą listą typowych problemów.

W publikacji Dokumentacja aparatu (format PDF) zawarto szczegółowe informacje dotyczące używania aparatu (📖ii).

Problem	Przyczyna/rozwiązanie	📖
Aparat jest włączony, ale nie reaguje.	<ul style="list-style-type: none"> Poczekaj na zakończenie zapisywania danych. Jeśli problem się utrzymuje, wyłącz aparat. Jeśli aparat nie wyłącza się, wyjmij akumulator lub akumulatory i włóż je ponownie, a jeśli używasz zasilacza sieciowego, odłącz i ponownie podłącz zasilacz sieciowy. Zwróć uwagę, że mimo tego, iż aktualnie zapisywane dane zostaną utracone, wyjęcie lub odłączenie źródła zasilania nie ma wpływu na dane, które już zostały zapisane. 	–
Nie można włączyć aparatu.	Akumulator jest wyczerpany.	3, 4, 24
Aparat wyłącza się bez ostrzeżenia.	<ul style="list-style-type: none"> Aparat wyłącza się automatycznie w celu oszczędzania energii (funkcja autowylączania). Aparat i akumulator mogą nie działać prawidłowo w niskich temperaturach. Wnętrze aparatu rozgrzało się do wysokiej temperatury. Pozostaw aparat wyłączony, aż jego wnętrze ostygnie, a następnie spróbuj włączyć go ponownie. 	10 24 –
Brak obrazu na monitorze lub w wizjerze.	<ul style="list-style-type: none"> Aparat jest wyłączony. Akumulator jest wyczerpany. Aparat wyłącza się automatycznie w celu oszczędzania energii (funkcja autowylączania). Nie można włączyć jednocześnie monitora i wizjera. Przełączenie między monitorem a wizjerem może chwilę potrwać. Aparat jest podłączony do telewizora lub komputera. Trwa fotografowanie z interwalometrem, w programie tematycznym Wielokr. ekspozycja Jasno (z ustawioną opcją Smugi gwiazdne) lub w trybie filmów poklatkowych, albo aparat wykonuje zdjęcia z długim czasem naświetlania z ustawieniem Bulb lub Time. 	6 8 10 – – –
Aparat nagrzewa się.	Aparat może się nagrzać w przypadku użytkowania go przez dłuższy czas np. do nagrywania filmów lub pracy w otoczeniu o wysokiej temperaturze. Nie jest to usterka.	–

Karty pamięci, z których można korzystać

Aparat obsługuje karty pamięci SD, SDHC i SDXC.

- Ten aparat obsługuje technologię UHS-I.
- Do nagrywania filmów zalecane są karty pamięci SD o klasie szybkości 6 lub wyższej (w przypadku nagrywania filmów 4K UHD o wielkości obrazu / liczbie klatek na sekundę **2160/30p** lub **2160/25p** zalecane są karty UHS o klasie szybkości 3 lub wyższej). W przypadku używania karty pamięci o niższej klasie prędkości nagrywanie filmów może zostać nieoczekiwanie przerwane.
- W przypadku używania czytnika kart należy upewnić się, że jest zgodny z posiadaną kartą pamięci.
- Informacje na temat funkcji, obsługi i ograniczeń wykorzystania można uzyskać od producenta.

Informacje dotyczące znaków towarowych

- Windows jest zastrzeżonym znakiem towarowym lub znakiem towarowym Microsoft Corporation w Stanach Zjednoczonych i/lub innych krajach.
- Znak słowny oraz logotypy *Bluetooth*[®] są zastrzeżonymi znakami towarowymi firmy Bluetooth SIG, Inc., a każde wykorzystanie tych znaków przez firmę Nikon Corporation podlega licencji.
- Apple[®], App Store[®], Apple logos, Mac, OS X, macOS, iPhone[®], iPad[®], iPod touch[®] i iBooks są znakami towarowymi lub zastrzeżonymi znakami towarowymi firmy Apple Inc. w Stanach Zjednoczonych i innych krajach.
- Android, Google Play oraz logotyp Google Play są znakami towarowymi Google LLC. Robot Android został odtworzony lub zmodyfikowany na podstawie projektu utworzonego i udostępnionego przez Google. Jego wykorzystanie jest zgodne z warunkami opisanymi w Licencji Creative Commons 3.0 – Uznanie autorstwa.
- iOS jest znakiem towarowym lub zastrzeżonym znakiem towarowym Cisco Systems, Inc. w Stanach Zjednoczonych i/lub innych krajach i jest używany na podstawie licencji.
- Adobe, Adobe logo, Acrobat i Reader są zastrzeżonymi znakami towarowymi lub znakami towarowymi Adobe Systems Incorporated w Stanach Zjednoczonych i/lub innych krajach.
- Logo SDXC, SDHC i SD są znakami towarowymi SD-3C, LLC.



- PictBridge jest znakiem towarowym.
- HDMI, logo HDMI i High-Definition Multimedia Interface są znakami towarowymi lub zastrzeżonymi znakami towarowymi HDMI Licensing, LLC.



- Wi-Fi oraz logo Wi-Fi są znakami towarowymi lub zastrzeżonymi znakami towarowymi stowarzyszenia Wi-Fi Alliance.
- Wszelkie inne nazwy handlowe wymienione w tej instrukcji lub w innych dokumentach dołączonych do tego produktu firmy Nikon stanowią znaki towarowe lub zastrzeżone znaki towarowe odpowiednich podmiotów.

Use of the Made for Apple badge means that an accessory has been designed to connect specifically to the Apple products identified in the badge, and has been certified by the developer to meet Apple performance standards. Apple is not responsible for the operation of this device or its compliance with safety and regulatory standards. Please note that the use of this accessory with an Apple product may affect wireless performance.

AVC Patent Portfolio License

Produkt ten objęty jest licencją w ramach AVC Patent Portfolio License na osobiste i niekomercyjne wykorzystywanie przez użytkownika w celu (i) kodowania obrazu wideo zgodnie ze standardem AVC („obraz wideo AVC”) oraz/lub (ii) dekodowania obrazu wideo AVC, który został zakodowany przez użytkownika na potrzeby osobiste i niekomercyjne oraz/lub został uzyskany od dostawcy obrazu wideo, który posiada licencję umożliwiającą udostępnianie obrazu wideo AVC. Nie udziela się licencji wyraźnej ani dorozumianej na jakiegokolwiek inne formy użytkowania. Dodatkowych informacji udziela MPEG LA, L.L.C. Patrz <http://www.mpegla.com>.

Licencja FreeType (FreeType2)

Części tego oprogramowania są objęte prawami autorskimi © 2012 The FreeType Project (<http://www.freetype.org>). Wszelkie prawa zastrzeżone.

Licencja MIT (HarfBuzz)

Części tego oprogramowania są objęte prawami autorskimi © 2016 The HarfBuzz Project (<http://www.freedesktop.org/wiki/Software/HarfBuzz>). Wszelkie prawa zastrzeżone.



A series of horizontal dashed lines spanning the width of the page, intended for handwriting practice.

Warunki gwarancji - Gwarancja na usługi serwisowe firmy Nikon świadczone w Europie

Szanowni Państwo,

Dziękujemy za zakup produktu firmy Nikon. W przypadku gdyby produkt ten wymagał usług gwarancyjnych, należy skontaktować się ze sprzedawcą, u którego został zakupiony, lub z autoryzowanym serwisem znajdującym się na terenie sprzedaży firmy Nikon Europe B.V. (np. Europa/Rosja/inne). Szczegółowe informacje podane są na stronie:

<http://www.europe-nikon.com/support>

Przed skontaktowaniem się ze sprzedawcą lub autoryzowanym punktem serwisowym zalecamy dokładne zapoznanie się z instrukcjami obsługi w celu uniknięcia zbędnych niedogodności.

Gwarancja na zakupiony sprzęt firmy Nikon obejmuje wszelkie wady produkcyjne i jest ważna przez jeden rok od daty zakupu. Jeśli w ciągu tego okresu produkt okaże się wadliwy wskutek zastosowania niewłaściwych materiałów lub nienależytego wykonania, autoryzowany serwis na terenie sprzedaży firmy Nikon Europe B.V. dokona naprawy produktu na warunkach opisanych poniżej, nie pobierając opłat za części ani za robociznę. Firma Nikon zastrzega sobie prawo do wymiany lub naprawy produktu (według własnego uznania).

1. Aby skorzystać z usług gwarancyjnych świadczonych w ramach niniejszej gwarancji muszą Państwo przedłożyć razem z produktem wypełnioną kartę gwarancyjną oraz oryginał faktury lub paragonu, w których uwzględnione będą takie informacje, jak data zakupu, typ produktu oraz nazwa sprzedawcy. Firma Nikon zastrzega sobie prawo do odmowy świadczenia nieodpłatnych usług gwarancyjnych w przypadku nieotrzymania dokumentów wymienionych powyżej lub gdy zawarte w nich informacje okażą się niekompletne lub nieczytelne.
2. Niniejsza gwarancja nie obejmuje:
 - niezbędnych czynności konserwacyjnych lub wymiany części na skutek zwykłego zużycia;
 - modyfikacji związanych z uaktualnieniem produktu wykraczającymi poza jego zwykłe przeznaczenie opisane w instrukcjach obsługi, wykonanych bez uprzedniej pisemnej zgody firmy Nikon;
 - kosztów oraz ryzyka dotyczącego transportu bezpośrednio lub pośrednio związanego z gwarancją dotyczącą produktów;

- wszelkich uszkodzeń powstałych wskutek modyfikacji dokonanych w produkcie bez uprzedniej pisemnej zgody firmy Nikon, mających na celu dostosowanie produktu do standardów technicznych obowiązujących w krajach innych niż te, dla których produkt został oryginalnie opracowany i wyprodukowany.

3. Gwarancja nie ma zastosowania w przypadku:

- uszkodzeń spowodowanych niewłaściwym użytkowaniem produktu, w tym w szczególności wynikających z używania produktu niezgodnie z jego przeznaczeniem lub niestosowania się do instrukcji dotyczącej korzystania z produktu i jego konserwacji, bądź związanych z instalacją lub użytkowaniem produktu niezgodnie z normami dotyczącymi bezpieczeństwa obowiązującymi w kraju użytkownika;
- uszkodzeń powstałych w wyniku wypadków lub zdarzeń losowych, w tym w szczególności szkód spowodowanych przez wylądowania atmosferyczne, wodę, ogień, niewłaściwe używanie lub zaniedbanie;
- zmiany, zniszczenia lub usunięcia nazwy modelu lub numeru seryjnego produktu;
- uszkodzeń powstałych w wyniku napraw lub modyfikacji wykonanych przez nieautoryzowane punkty serwisowe lub osoby;
- uszkodzeń systemu, do którego produkt został włączony lub z którym jest używany.

4. Niniejsza gwarancja na usługi serwisowe nie wpływa na prawa konsumenta, jakie przysługują Państwu na mocy obowiązującego prawa krajowego, ani na Państwa prawo do dochodzenia roszczeń od sprzedawcy wynikające z zawartej umowy sprzedaży.

Uwaga: Spis wszystkich autoryzowanych serwisów firmy Nikon można znaleźć online pod adresem
<http://www.europe-nikon.com/service/>.

Wszelkie powielanie niniejszej instrukcji, w całości lub w części (poza krótkimi cytataми w recenzjach lub omówieniach), jest zabronione, jeżeli nie uzyskano pisemnego zezwolenia firmy NIKON CORPORATION.

NIKON CORPORATION

© 2018 Nikon Corporation



YP8K02(1K)
6MQA611K-02