

Podręcznik użytkownika systemu OPPO ColorOS 5.2

Spis treści

1.	Strona powitalna.....	8
2.	Informacje dotyczące bezpieczeństwa.....	9
3.	Czynności początkowe.....	13
3.1.	Szybki przegląd funkcji.....	13
3.1.1.	Funkcje systemu ColorOS 5.2.....	13
3.1.2.	Przycisk Uśpienie/Budzenie.....	18
3.1.3.	Przyciski Menu, Ekran główny i Powrót.....	20
3.1.4.	Przyciski zwiększania/zmniejszania głośności.....	24
3.1.5.	Port micro USB.....	25
3.1.6.	Gniazdo słuchawkowe.....	25
3.1.7.	Karty SIM i SD.....	26
3.1.8.	Akcesoria telefonu OPPO.....	28
3.1.9.	Ładowanie telefonu.....	30
3.1.10.	Gesty i ruchy.....	31
3.1.11.	Kombinacje klawiszy.....	35
3.1.12.	Ikony stanu.....	37
3.2.	Ustawienia konfiguracyjne.....	38
3.2.1.	Odcisk palca, rozpoznawanie twarzy i kod dostępu.....	38
3.2.2.	Ustalanie innych kont związanych z adresem e-mail i kalendarzem.....	51
3.2.3.	Przesyłanie danych ze starego telefonu na telefon OPPO.....	52
3.2.4.	Data i godzina.....	57
3.2.5.	Język i region.....	58
3.2.6.	Połączenie z Internetem.....	59
4.	Nowe elementy systemu ColorOS 5.2.....	60
4.1.	Inteligentny pasek boczny.....	60
4.2.	Inteligentne skanowanie.....	65
4.3.	Nowe funkcje Inteligentnego asystenta.....	72
4.4.	Google Lens.....	80
4.6.	ORoaming.....	85

4.7	Automatyczna synchronizacja zdjęć w Chmurze OPPO	90
4.8	Nowe funkcje dotyczące filmów	99
4.9	Inteligentny kierowca.....	103
4.10	Przestrzeń gier	109
4.11	Dostosowywanie czasomierza w aplikacji Zegar.....	115
4.12	Skanowanie danych i zapisywanie ich w Kontaktach	120
4.13	Oszczędzanie baterii — Inteligentne oszczędzanie energii.....	127
4.14	Przywitaj się z Talią — Twoją asystentką TouchPal.....	132
5	Informacje ogólne.....	135
5.1	Obsługa aplikacji.....	135
5.2	Udostępnianie danych z aplikacji.....	137
5.3	Oczyszczanie za pomocą jednego kliknięcia	139
5.4	Blokowanie aplikacji działających w tle.....	140
5.5	Przeglądanie, przybliżanie i oddalanie	141
5.6	Inteligentna i wygodna obsługa.....	143
5.6.1	Klawisze nawigacyjne.....	143
5.6.2	Funkcja Assistive Ball.....	149
5.7	Zmiana kierunku ustawienia ekranu.....	151
5.8	Ekran dzielony.....	152
5.9	Wykonywanie i edycja zrzutów ekranu.....	155
5.10	Centrum obsługi, powiadomienia i pasek stanu	159
5.11	Wyszukiwanie.....	163
5.12	Testy	164
5.12.1	Dodawanie lub zmiana języków klawiatury	164
5.12.2	Wprowadzanie, edycja i usuwanie tekstu	166
5.12.4	Pisanie głosowe	171
5.12.5	TouchPal dla OPPO	173
5.13.	Dźwięki, wibracje i sygnały zwrotne.....	176
5.14.	Ładowanie i kontrola naładowania baterii.....	178
5.15.	Usługi lokalizacyjne.....	180
5.16.	Korzystanie z telefonu zagranicą	181
5.17.	Oszczędzanie energii	182
6.	Personalizacja telefonu OPPO	188

6.1.	Nazwa urządzenia z systemem ColorOS 5.2	188
6.2.	Personalizacja ekranu głównego	189
6.2.1.	Organizacja ekranu głównego.....	189
6.2.2.	Widżety ekranu głównego i efekty przejścia.....	192
6.3.	Zmiana tapety	195
6.4.	Tapeta ekranu blokady.....	197
6.5.	Regulacja jasności i temperatury barwowej ekranu	199
6.6.	Zmiana czasu automatycznej blokady.....	200
6.7.	Zmiana rozmiaru czcionki	201
6.8.	Klawiatura i wprowadzanie znaków	201
6.8.1.	Dostosowywanie wyglądu klawiatury.....	201
6.8.2.	Układ klawiatury.....	203
6.8.3.	Trendy	205
6.8.4.	Ustawienia ogólne klawiatury.....	205
6.9.	Konfiguracja Menedżera uruchamiania.....	207
6.10.	Clone Apps.....	208
6.11.	Zarządzanie aplikacjami domyślnymi	209
6.12.	Gesty i ruchy.....	209
6.13.	Wstępnie ustalone lub automatyczne włączenie/wyłączenie urządzenia	214
6.14.	Wyświetlanie aplikacji w trybie pełnoekranowym	215
7.	Aplikacje	217
7.1.	Telefon.....	217
7.1.1.	Wykonywanie i odbieranie połączeń.....	217
7.1.2.	Połączenia konferencyjne.....	223
7.1.3.	Blokowanie połączeń.....	224
7.1.4.	Połączenia alarmowe.....	225
7.1.5.	Ustawienia połączeń sieciowych	227
7.5.	Wiadomości	228
7.5.1.	Wysyłanie i odbieranie wiadomości.....	228
7.5.2.	Zmiana ustawień wiadomości	230
7.6.	Kontakty.....	233
7.6.1.	Dodawanie kontaktów	233
7.6.2.	Edycja i usuwanie kontaktów.....	240

7.6.3.	Importowanie i eksportowanie kontaktów	242
7.6.4.	Kontakty zapisane na karcie SIM.....	244
7.6.5.	Zarządzanie kontaktami	245
7.6.6.	Wykonywanie kopii zapasowej kontaktów	247
7.6.7.	Kontakty VIP	248
7.7.	Menedżer telefonu	249
7.7.1.	Skanowanie i optymalizowanie telefonu	249
7.7.2.	Czyszczenie pamięci.....	250
7.7.3.	Ochrona prywatności.....	251
7.7.4.	Skanowanie pod kątem wirusów.....	254
7.7.5.	Ochrona płatności	255
7.7.6.	Często stosowane funkcje	256
7.7.7.	Wykrywanie problemów ogólnych	259
7.7.8.	Usuwanie plików WeChat.....	261
7.7.9.	Menedżer uruchamiania.....	263
7.8.	Pogoda.....	264
7.9.	Aparat.....	267
7.9.1.	Wykonywanie zdjęć	267
7.9.2.	Selfie	272
7.9.3.	Nagrywanie filmów	276
7.9.4.	Ustawienia aparatu	278
7.10.	Zdjęcia.....	278
7.10.1.	Informacje ogólne.....	278
7.10.2.	Albumy	279
7.10.3.	Opowieści/Wspomnienia.....	283
7.10.4.	Osoby	285
7.10.5.	Przeglądanie i używanie zdjęć i filmów	288
7.10.6.	Edycja zdjęć i filmów.....	291
7.11.	Muzyka	297
7.11.1.	Muzyka	297
7.11.2.	Zmiana trybu sortowania.....	299
7.11.3.	Skanowanie piosenek lokalnych.....	299
7.12.	Filmy	301

7.13.	Sklep z motywami.....	303
7.13.1.	Motywy do telefonu dostępne w Internecie.....	303
7.13.2.	Tapety internetowe.....	304
7.13.3.	Zarządzanie pobranymi plikami.....	305
7.14.	Zegar.....	306
7.14.1.	Ustawianie zegarów alarmowych.....	306
7.14.2.	Dodawanie i przeglądanie zegarów dla lokalizacji z całego świata.....	308
7.14.3.	Stoper.....	309
7.14.4.	Ustawianie czasomierza.....	309
7.15.	Pliki.....	315
7.15.1.	Zoptymalizowane zarządzanie plikami.....	315
7.15.2.	Szybkie przeglądanie plików.....	318
7.15.3.	Przeglądanie plików i zarządzanie plikami.....	318
7.15.4.	Czyszczenie pamięci.....	320
7.15.5.	Zdalne zarządzanie plikami zapisanymi na telefonie.....	321
7.15.6.	Prywatny sejf.....	322
7.16.	Kalkulator.....	324
7.17.	Nagrywanie dźwięku.....	328
7.17.1.	Rejestrator.....	328
7.17.2.	Zarządzanie nagraniami.....	329
7.18.	Kompas.....	330
7.19.	Google Chrome.....	332
7.19.1.	Wyszukiwanie informacji w Internecie.....	332
7.19.2.	Przeglądanie treści w Internecie.....	334
7.19.3.	Szybki dostęp.....	338
8.	Bezpieczeństwo i ochrona prywatności.....	340
8.1.	Zabezpieczenia urządzenia.....	340
8.1.1.	Hasło do odblokowywania ekranu blokady.....	340
8.1.2.	Smart Lock.....	342
8.1.3.	Ochrona płatności.....	343
8.1.4.	Ustalanie blokady karty SIM.....	345
8.1.5.	Skanowanie pod kątem wirusów.....	346
8.1.6.	Blokowanie fałszywych stacji bazowych.....	346

8.1.7.	Ochrona danych osobowych	347
8.2.	Zarządzanie urządzeniem.....	348
8.2.1.	Zezwalanie na aplikacje z nieznanymi źródłami i ich instalacja.....	348
8.2.2.	Uprawnienia aplikacji	350
8.2.3.	Ukrywanie ikony ekranu głównego.....	351
8.2.4.	Dla dzieci.....	353
8.2.5.	Blokowanie niechcianych połączeń i wiadomości.....	354
8.2.6.	Znajdź moje urządzenie.....	356
8.3.	Prywatność	358
8.3.1.	Usługi lokalizacyjne.....	358
8.3.2.	Projekt badający komfort użytkownika.....	359
8.3.3.	Ochrona prywatności i ostrzeżenia przed naruszeniem zasad bezpieczeństwa.....	360
8.4.	Opcje zaawansowane.....	361
8.4.1.	Przypinanie ekranu	361
8.5.	Blokada aplikacji.....	363
9.	Udostępnianie Internetu i plików	367
9.1.1.	Powiązanie połączenia telefonu z Internetem	367
9.2.	Udostępnianie plików	370
9.2.1.	Bezprzewodowe udostępnianie plików	370
9.2.2.	Przewodowe udostępnianie plików	373
9.2.3.	Udostępnianie danych z aplikacji.....	375
10.	Ponowne uruchomienie, aktualizacja, tworzenie kopii zapasowej i przywracanie.....	376
10.1.	Ponowne uruchamianie telefonu	376
10.2.	Aktualizacja systemu ColorOS.....	377
10.3.	Tworzenie kopii zapasowej i przywracanie systemu	378
10.3.1.	Tworzenie kopii zapasowej	378
10.3.2.	Przywracanie danych	380
10.3.3.	Resetowanie telefonu	383
11.	Brak ograniczeń	385
11.1.	TalkBack.....	385
11.2.	Gesty powiększania.....	387
11.3.	Kończenie rozmów przyciskiem zasilania.....	389
12.	Bezpieczeństwo i obsługa telefonu	390

12.1.	Zasady BHP	390
12.1.1.	Środowisko użytkowania	390
12.1.2.	Bezpieczeństwo użytkowania baterii	391
12.1.3.	Uwagi dotyczące ładowania.....	392
12.1.4.	Bezpieczeństwo w trakcie jazdy.....	393
12.2.	Konserwacje i naprawy	394
12.2.1.	Obudowa telefonu.....	394
12.2.2.	Osłona ekranu.....	394
12.2.3.	Maksymalizacja czasu użytkowania i eksploatacji baterii.....	394
12.2.4.	Utrzymanie czystości	395
12.2.5.	Ochrona przed zalaniem i uszkodzenia spowodowane działaniem wody.....	396
12.2.6.	Korzystanie ze złączy, portów i przycisków.....	396
12.2.7.	Pozostałe informacje	397
12.3.	Certyfikat FCC	398

1. Strona powitalna



2. Informacje dotyczące bezpieczeństwa

Należy dokładnie zapoznać się z poniższymi zaleceniami. Ich nieprzestrzeganie może skutkować podejmowaniem niebezpiecznych lub niedozwolonych działań.



Bezpieczne uruchomienie

Gdy używanie telefonów jest zabronione lub gdy może ono generować zakłócenia bądź stanowić źródło zagrożenia, urządzenia nie należy włączać.



Bezpieczeństwo w trakcie jazdy jest najważniejsze

Bezpieczeństwo w trakcie jazdy ma zawsze najwyższy priorytet. Używanie telefonów i słuchawek w trakcie jazdy samochodem lub rowerem jest niewskazane, a w niektórych miejscach jest nawet niezgodne z prawem. Należy przestrzegać wszystkich stosownych, lokalnych przepisów prawa.



Wyłączanie urządzenia na stacjach paliw

Na wszystkich obszarach, na których mogą występować atmosfery potencjalnie wybuchowe, np. na stacjach paliw czy w innych miejscach przeznaczonych do tankowania pojazdów, jest obowiązek wyłączenia telefonów. Ewentualne iskry mogą doprowadzić do wybuchu lub pożaru, który może z kolei być przyczyną poważnych, a nawet śmiertelnych obrażeń.



Wyłączanie urządzenia na pokładzie samolotu

W przestrzeni powietrznej niektórych krajów lub regionów może obowiązywać zakaz korzystania z urządzeń bezprzewodowych. W związku z tym należy przestrzegać stosownych, lokalnych przepisów prawa i wyłączać telefon lub przełączać go na tryb samolotowy.



Wyłączanie urządzenia w pobliżu sprzętu medycznego

W szpitalach lub zakładach opieki zdrowotnej w użytku mogą być urządzenia podatne na oddziaływanie częstotliwości radiowych. Należy w tym zakresie przestrzegać stosownych rozporządzeń i przepisów prawa.



Wyłączanie urządzenia na obszarach wykonywania prac strzałowych

Aby nie zakłócić prac strzałowych, po wejściu na obszar oznaczony znakiem „Prace strzałowe”

lub „Wyłączyć urządzenia nadawczo-odbiorcze” należy wyłączyć telefon. Należy stosować się do wszystkich oznaczeń i zaleceń.



Promieniowanie

Niemal każde urządzenie elektroniczne generuje promieniowanie. Korzystanie z telefonu komórkowego nie zwiększa ryzyka rozwoju raka mózgu ani powstawania guzów mózgu. Jego oddziaływanie na człowieka jest marginalne.



Zakłócenia

Prawie każde urządzenie elektroniczne, które zostało nieodpowiednio zabezpieczone lub skonstruowane, jest podatne na zakłócenia pochodzące ze źródeł zewnętrznych. W związku z tym telefon może zakłócać pracę innych urządzeń.



Temperatura

Telefonu należy używać w miejscach, w których temperatura wynosi od 10 do 45°C. Używanie lub przechowywanie telefonu w zbyt wysokich lub zbyt niskich temperaturach może doprowadzić do uszkodzenia baterii, a nawet do zwarcia lub spalenia samego telefonu.



Prawidłowe użytkowanie

Z telefonu należy korzystać w sposób właściwy. Gdy jest on włączony, nie należy bez potrzeby dotykać miejsca, w którym znajduje się antena. Telefonu nie wolno upuszczać, rozmontowywać, zginać, odkształcać, dziurawić lub podpalać ani wkładać do niego żadnych ciał obcych.



Profesjonalna konserwacja i serwis

Telefonu nigdy nie należy naprawiać ani modyfikować we własnym zakresie. W razie jakiegokolwiek awarii sprzętowej lub związanej z oprogramowaniem telefonu należy oddać do autoryzowanego serwisu. Telefonu nie należy rozmontowywać ani rootować, gdyż grozi to natychmiastowym unieważnieniem gwarancji.



Baterie, ładowarki i inne akcesoria

Z telefonu nie należy wyjmować wbudowanej baterii litowo-jonowej. Należy używać wyłącznie baterii, ładowarek i innych akcesoriów zatwierdzonych przez OPPO, ponieważ osprzęt pochodzący z nieznanymi źródłami może uszkodzić telefon lub stworzyć zagrożenie dla jego użytkownika.



Wodoodporność

Telefon nie jest urządzeniem wodoodpornym. Nie należy go używać ani w deszczu, ani w miejscach, w których panuje wilgoć.



Ryzyko uszkodzenia słuchu

Ustawienie słuchawki, trybu głośnomówiącego lub słuchawek nausznych bądź dousznych na zbyt dużą głośność może skutkować trwałym ubytkiem słuchu. Z czasem można przyzwyczać się do takiego natężenia dźwięku, które może wydawać się normalne, ale jest groźne dla naszego słuchu. Aby uchronić się przed uszkodzeniem słuchu, należy ustawiać głośność na bezpieczne wartości.



Przemęczenie wzroku

Kolorystyka i jasność ekranu mogą w różny sposób stymulować zmysł wzroku. Długotrwałe korzystanie z telefonu w normalnym lub ciemnym otoczeniu może doprowadzić do uszkodzenia wzroku.

Oglądając film lub czytając książkę na telefonie, należy co pewien czas robić przerwy i włączyć tryb ochrony wzroku.



Części szklane

Wierzchnie osłony ekranu telefonu, przedniego/tylnego aparat i lampy błyskowej są wykonane ze szkła. W razie upuszczenia telefonu na twardą powierzchnię lub mocnego uderzenia telefonem o taką powierzchnię może ono pęknąć. Popękane szkło nie należy dotykać ani czyścić. Do momentu wymiany uszkodzonego elementu przez autoryzowany zakład nie należy korzystać z telefonu.



Podłączanie do urządzeń zewnętrznych

Przed podłączeniem telefonu do urządzenia zewnętrznego należy dokładnie zapoznać się z podręcznikiem użytkownika, w którym można znaleźć szczegółowe instrukcje dotyczące bezpiecznego wykonywania tej czynności. Telefonu nie należy podłączać do urządzeń, które nie są z nim kompatybilne.



Narażenie na działanie promieni laserowych

Jeżeli telefon posiada funkcję laserowego autofocusu, przed jej użyciem należy dokładnie przeczytać odpowiedni fragment podręcznika użytkownika. Nieprzestrzeganie podanych

zaleceń może doprowadzić do niebezpiecznego narażenia na działanie promieni laserowych. Aby nie narazić się na ich bezpośrednie oddziaływanie, nie należy otwierać obudowy zewnętrznej telefonu ani zbliżać telefonu do oczu.

3. Czynności początkowe

3.1. Szybki przegląd funkcji

3.1.1. Funkcje systemu ColorOS 5.2

System ColorOS 5.2 sprawia, że smartfon rzeczywiście jest urządzeniem inteligentnym. Jego nowe funkcje są innowacyjne i łatwe w obsłudze. Chcieliśmy, aby w naszym zabieganym świecie telefon wychodził naprzeciw Twoim potrzebom i wykonywał czynności za Ciebie, oszczędzając Twój cenny czas. Inteligentny pasek boczny został dodany w celu łatwiejszego wykonywania wielu zadań. Inteligentne skanowanie sprawia, że tłumaczenie z obcego języka jest łatwe i przyjemne. Dzięki Inteligentnemu kierowcy może skupić się wyłącznie na drodze. Inteligentne oszczędzanie energii pozwala ograniczyć zużycie baterii, a Talia — Twoja asystentka — pomoże Ci w pisaniu wiadomości. Pomimo niezliczonych funkcji, system ColorOS 5.2 nadal zapewnia wysoki poziom bezpieczeństwa i prywatności.\

Zachwycający interfejs użytkownika

W nowej wersji systemu większy nacisk położono na korzystanie z ekranu. Funkcje szybkiego wybierania działają jeszcze szybciej. Wystarczy jedno kliknięcie na pasek boczny, a na ekranie pojawią się skróty do Twoich ulubionych aplikacji i narzędzi. Wystarczy jedno skanowanie, a uzyskasz przetłumaczony tekst i dane osobowe, które może zapisać bezpośrednio w swoich kontaktach. System ColorOS 5.2 nie jest już łatwy w obsłudze i efektywny. On jest po prostu inteligentny.

Inteligentny pasek boczny

Umożliwia szybki dostęp do Twoich ulubionych aplikacji i narzędzi, dzięki czemu możesz bez problemu wykonywać jednocześnie wiele zadań. Możesz np. przełączać między aplikacjami, przysyłać pliki, odpowiadać na wiadomości lub robić zrzuty ekranu w trakcie gry lub oglądania filmu.

Inteligentne zdjęcia z Inteligentnym skanowaniem

Aparat telefonu nie służy tylko do robienia zdjęć i selfie. Aby przetłumaczyć tekst z obcego języka w mgnieniu oka, wystarczy zrobić jedno szybkie zdjęcie. Po zeskanowaniu wizytówki wszystkie informacje, które się na niej znajdują zostaną zapisane w Twoich kontaktach.

Nowe, innowacyjne funkcje Inteligentnego asystenta

Dzięki Inteligentnemu asystentowi możesz optymalnie wykorzystać możliwości aparatu. Wystarczy jedno kliknięcie przycisku aparatu i jedno szybkie zdjęcie, aby uzyskać dziesiątki informacji. Skanowanie dokumentów, skanowanie obrazów, tłumaczenie tekstów, skanowanie wizytówek w celu zapisania danych w kontaktach oraz tłumaczenie z wykorzystaniem zdjęć jest teraz jeszcze wygodniejsze i inteligentniejsze, a także sprawia, że podróżowanie i codzienne życie stają się przyjemniejsze.

Google Lens

Google niedawno wprowadziło usługę Google Lens, która analizuje obraz widziany aparatem i w czasie rzeczywistym przekazuje informacje na jego temat. Może zarówno udzielić ich w sposób bezpośredni, jak i podać linki, pod którymi znajdziesz dodatkowe informacje.

ORoaming

Do komunikacji z najbliższymi oraz sprawdzania kwestii związanych z pracą potrzebne są dane. Wiemy, że w dzisiejszych czasach jest to konieczne i chcemy Ci to ułatwić. Dzięki ORoaming możesz nabywać pakiety danych bez konieczności kupowania karty SIM. Funkcja ta działa w 62 krajach/regionach. Teraz możesz w pełni korzystać z podróży.

Automatyczna synchronizacja zdjęć w Chmurze OPPO

Dzięki tej funkcji bezcenne zdjęcia i selfie automatycznie zapisują się w Chmurze OPPO. Nie musisz zapisywać ich ręcznie, a gdy z Twoim telefonem coś się stanie, nie stracisz ich. Chmura OPPO o to zadba.

Zostań profesjonalnym montażystą

Zachwyć wspaniałymi filmami swoich przyjaciół i osoby, które śledzą się w mediach społecznościowych. Aby były zabawne i wyglądały na profesjonalne, możesz np. dodać efekty zbliżenia i migania.

Inteligentny kierowca

Nawet najmniejsze rozproszenie uwagi w trakcie jazdy może skutkować wypadkiem. Dzieje się tak wtedy, gdy naprawdę nie chcemy odebrać połączenia, nie wiemy, kto wysłał nam wiadomość lub nie wiemy, jakie otrzymaliśmy powiadomienie, ale chęć sprawdzenia jest silniejsza i zamiast na drodze skupiamy się na telefonie. Ustalono, że obsługa telefonu jest jedną z głównych przyczyn nieumyślnych wypadków drogowych. Chcemy unikać tego typu sytuacji i zadbać o nasze życie.

Przestrzeń gier

W Przestrzeni gier każda rozgrywka daje więcej radości. Wyobraź sobie, że wszystkie Twoje ulubione gry zostaną zebrane w jednym miejscu. Znalezienie określonej gry będzie wówczas dużo łatwiejsze. Będą one dostępne w jednej aplikacji pełniącej funkcję swoistego centrum rozrywki, co dodatkowo sprawi, że Twój ekran główny nie będzie zaśmiecony niepotrzebnymi ikonami. A teraz przenieśmy się do świata gier.

Dostosowywanie czasomierza

Teraz możesz ustawić czasomierz lub licznik czasu dla konkretnych, często wykonywanych czynności. Nie musisz już go ustawiać za każdym razem, gdy coś robisz. Wystarczy, że daną czynność zapiszesz w czasomierzu i w odpowiednim momencie naciśniesz Start.

Skanowanie danych i zapisywanie ich w Kontaktach

Nowe dane kontaktowe możesz teraz zapisywać, wykonując jedno szybkie zdjęcie. Jedyne, czego potrzebujesz, to wizytówka. Ta funkcja jest wyjątkowo szybka i łatwa w obsłudze. Poza tym pozwala zaoszczędzić czas na wpisywanie danych do telefonu.

Zużywaj mniej baterii z Inteligentnym oszczędzaniem energii

Oszczędzaj energię i zarządzaj aplikacjami i ustawieniami, które najbardziej zużywają baterię. Poznaj metody oszczędzania energii, aby wykorzystywać ją wtedy, gdy jest to najbardziej potrzebne.

Przywitaj się z Talią — Twoją nową asystentką TouchPal

Oszczędzaj energię i zarządzaj aplikacjami i ustawieniami, które najbardziej zużywają baterię. Poznaj metody oszczędzania energii, aby wykorzystywać ją wtedy, gdy jest to najbardziej potrzebne.

Przyciski i elementy



Elementy telefonu

A.	Aparat przedni
B.	Słuchawka
C.	Przycisk Uśpienie/Budzenie
D.	Przycisk zwiększania głośności
E.	Przycisk zmniejszania głośności
F.	Aparat tylny
G.	Lampa błyskowa
H.	Szufladka karty SIM
I.	Otwór szufladki karty SIM
J.	Mikrofon z redukcją szumów
K.	Głośnik
L.	Port micro USB
M.	Mikrofon
N.	Gniazdo słuchawkowe

Funkcje przycisków i kombinacji klawiszy

Więcej funkcji możesz znaleźć w [Szybkim przeglądzie funkcji](#) w telefonie OPPO.

3.1.2. Przycisk Uśpienie/Budzenie

Przycisk **Uśpienie/Budzenie** znajdujący się z prawej strony telefonu ma wiele zastosowań.

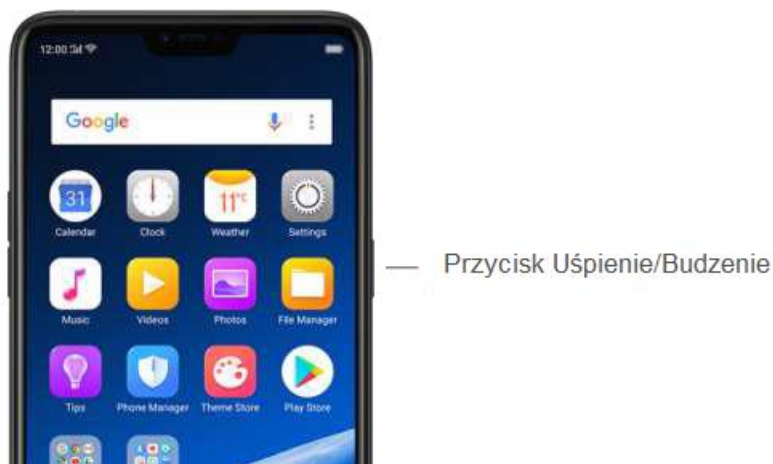

Gdy telefon jest włączony

Budzenie lub blokada ekranu: Gdy telefon jest włączony, naciśnij przycisk **Budzenie/Uśpienie**, a na telefonie wyświetli się ekran blokady zawierający np. zegar i powiadomienia, które mają wyświetlać się na tym ekranie. Po wybudzeniu ekranu ponowne naciśnięcie tego przycisku spowoduje zaciemnienie ekranu i zablokowanie telefonu.

Wykonanie zrzutu ekranu: Jednocześnie naciśnij i przytrzymaj przyciski **Uśpienie/Budzenie** i **Przycisk zmniejszania głośności**, a telefon wykona zdjęcie aktualnie wyświetlanego ekranu. Po kliknięciu na zrzut ekranu możesz zdecydować, co zrobić dalej: wykonać długi zrzut ekranu czy wysłać, edytować lub usunąć wykonany zrzut. Po zapisaniu zrzutu ekranu możesz znaleźć go w Zdjęciach.

Zakończenie połączenia: Wybierz opcje [Ustawienia] > [Ustawienia dodatkowe] > [Dostępność] i aktywuj opcję [Kończenie połączenia przyciskiem zasilania]. Teraz przycisk **Uśpienie/Budzenie** będzie służył do kończenia połączeń.

Wyłączenie telefonu: Na ekranie blokady lub na ekranie głównym naciśnij i przytrzymaj przycisk **Uśpienie/Budzenie** przez kilka sekund. Aby wyłączyć telefon, przesunij palcem po ekranie w dół.

Wymuszenie ponownego uruchomienia telefonu: Naciśnij i przytrzymaj przyciski

Uśpienie/Budzenie i **Przycisk zwiększania głośności** przez 10–12 sekund, dopóki telefon nie uruchomi się ponownie. Zob. punkt [Wymuszenie ponownego uruchomienia telefonu](#).

Gdy telefon jest wyłączony

Włączenie telefonu: Naciśnij i przytrzymaj przycisk **Uśpienie/Budzenie** przez kilka sekund, dopóki na ekranie nie pojawi się logo OPPO.

Wymuszenie ponownego uruchomienia telefonu: Naciśnij i przytrzymaj przyciski **Uśpienie/Budzenie** i **Przycisk zwiększania głośności**, dopóki telefon nie uruchomi się ponownie. Zob. punkt [Wymuszenie ponownego uruchomienia telefonu](#).

Przełączenie na Tryb odzyskiwania: Jednocześnie naciśnij i przytrzymaj przyciski **Uśpienie/Budzenie** i **Przycisk zmniejszania głośności**, aby przełączyć na [Tryb odzyskiwania](#).

3.1.3. Przyciski Menu, Ekran główny i Powrót

Tradycyjne przyciski sprzętowe zostały zastąpione ekranowymi klawiszami nawigacyjnymi, które dodatkowo umożliwiają szybką i płynną obsługę telefonu gestami. Możesz zmienić kolejność klawiszy wirtualnych albo ustawić, aby pojawiały się tylko w razie potrzeby, by zaoszczędzić miejsce na ekranie.

Aktywuj wirtualne klawisze nawigacyjne. Klawisze nawigacyjne są domyślnie włączone. Jeżeli chcesz aktywować je ręcznie, wybierz opcje **[Ustawienia] > [Inteligentna i wygodna obsługa] > [Klawisze nawigacyjne]**, a następnie kliknij opcję Nawigacja klawiszami wirtualnymi.

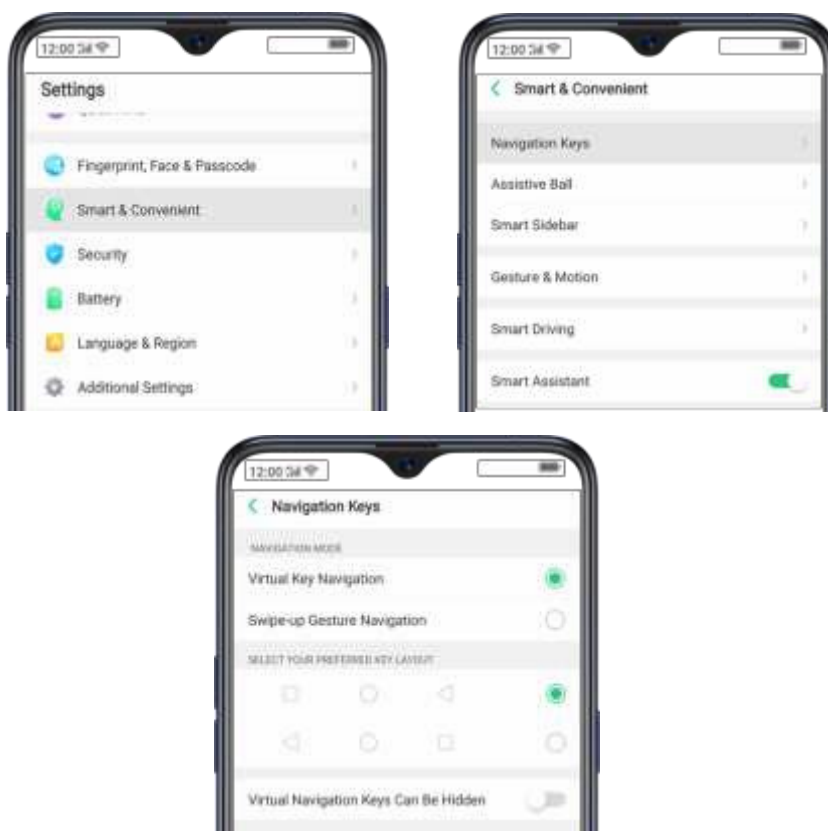

Zmiana kolejności wirtualnych klawiszy nawigacyjnych. Kolejność klawiszy jest typowa dla telefonów OPPO: Menu, Ekran główny i Powrót (od lewej do prawej). Jeżeli jesteś osobą leworęczną, możesz zmienić kolejność na odwrotną.



Ukrywanie wirtualnych klawiszy nawigacyjnych. Po uruchomieniu aplikacji na pełnym ekranie klawisze zostają automatycznie ukryte. Można je wyświetlić, wykonując proste przeciągnięcie palcem.

- W trybie pionowym przeciągnij palcem z dołu do góry.
- W trybie poziomym przeciągnij palcem od dołu w lewo.





Ręczne ukrywanie wirtualnych klawiszy nawigacyjnych. Aby klawisze nawigacyjne wyświetlały się tylko w razie potrzeby, wybierz opcje [Ustawienia] > [Inteligentna i wygodna obsługa] > [Klawisze nawigacyjne], a następnie aktywuj opcję Ukrywaj wirtualne klawisze

nawigacyjne. Po wykonaniu tej czynności możesz kliknąć  w lewym dolnym rogu ekranu, aby ukryć klawisze, i przeciągnąć palcem od dołu ekranu, aby je wyświetlić.



Adaptacyjne tło klawiszy nawigacji. System ustala różne kolory tła dla klawiszy nawigacji, aby dopasować je do kolorystyki często używanych aplikacji. Domyślnie kolorem tła jest kolor biały. Po uruchomieniu aplikacji zewnętrznej stanie się on przezroczysty lub zostanie przez system zaadoptowany do kolorystyki tej aplikacji.



3.1.4. Przyciski zwiększania/zmniejszania głośności

Przyciski zwiększania/zmniejszania głośności ułatwiają ustawianie poziomu dźwięków telefonu. Nie chodzi tylko o dźwięk dzwonka czy mediów — telefon jednocześnie kontroluje też głośność słuchawek, mikrofonu i głośnika.

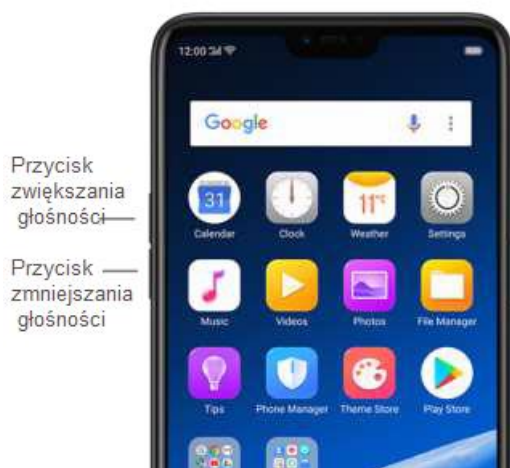

Dźwięki mediów: Aby ustawić głośność podczas słuchania muzyki, oglądania filmów czy rozmowy, użyj przycisków z boku telefonu. Informacje na temat zapobiegania utracie słuchu możesz znaleźć w punkcie [Informacje dotyczące bezpieczeństwa](#).

Dźwięk dzwonka: Przyciski zwiększania/zmniejszania głośności służą do zmiany głośności dzwonka i ostrzeżeń. Po naciśnięciu i przytrzymaniu **przycisku zmniejszania głośności** telefon przełączy się na tryb wyciszenia.

Dźwięki alarmów: Przyciski zwiększania/zmniejszania głośności służą do zmiany głośności alarmów. Alarm dźwiękowy jest generowany nawet w trybie wyciszenia.

Głośność podczas rozmowy: Przyciski zwiększania/zmniejszania głośności służą również do ustawiania głośności w trakcie rozmów.

* Dźwięki/głośność (z wyjątkiem głośności podczas rozmowy) możesz ponadto ustawić, wybierając opcje **[Ustawienia] > [Dźwięki i wibracje]**.



Obsługa aparatu: Przycisków zwiększania/zmniejszania głośności można też używać w trakcie obsługi aparatu. W tym celu wybierz opcje [Ustawienia] > [Aparat] > [Przyciski zmiany głośności] i ustaw głośność dla Migawki lub Zmiany wielkości obrazu.

3.1.5. Port micro USB

Port micro USB to złącze znajdujące się na spodzie telefonu, które służy do podłączania ładowarki. Może również pełnić funkcję złącza do transmisji danych, umożliwiając [przesyłanie danych](#) z i do komputera osobistego lub innych urządzeń ze złączem USB. Aby naładować telefon lub przesłać dane, podłącz kabel USB do tego portu.

Uwaga:

1. Częste podłączanie i odłączanie kabla USB może przyspieszyć zużycie portu i sprawić, że nie da się go podłączyć w sposób prawidłowy.
2. Nigdy nie podłączaj kabla na siłę, ponieważ możesz w ten sposób uszkodzić port.

3.1.6. Gniazdo słuchawkowe

Gniazdo słuchawkowe to złącze audio przystosowane do wtyków 3,5 mm. Służy do podłączania słuchawek, za pomocą których możesz słuchać muzyki, oglądać filmy i rozmawiać. Nigdy nie podłączaj złącza o innej wielkości na siłę, ponieważ możesz w ten sposób uszkodzić gniazdo.

3.1.7. Karty SIM i SD

Karta SIM

* Kartę SIM musisz włożyć przed uruchomieniem telefonu. Jeżeli posiadasz nową kartę SIM, być może przed będziesz musiał(a) poczekać na jej aktywację przez operatora.

[Karta SIM](#) jest dostarczana przez Twojego operatora i służy do łączenia z [siecią telefonii komórkowej](#). Z uwagi na fakt, że karta SIM dysponuje małą pamięcią, umożliwia nie tylko komunikację między dwiema osobami, ale również zapisywanie informacji, takich jak numery telefonów, dane dotyczące bezpieczeństwa, itp. Korzystanie z telefonii komórkowej wiąże się z obowiązkowymi opłatami. Aby uniknąć wysokich rachunków, możesz ustalić z operatorem, jaki plan taryfowy obejmujący usługi transmisji danych odpowiada Twoim potrzebom lub (w przypadku podróży zagranicznych) zamówić usługę roamingu.

Wkładanie karty SIM: W większości smartfonów OPPO stosuje się technologię Dual SIM. Możesz wybrać, czy chcesz używać jednej karty czy dwóch kart jednocześnie.

1. Aby wysunąć szufladkę na karty SIM, w otwór widoczny na obudowie włóż kluczyk służący do jej otwierania.
2. Wyjmij szufladkę i umieść na niej kartę(-y) SIM.
3. Wsuń szufladkę w telefon, ustawiając ją we właściwym kierunku.

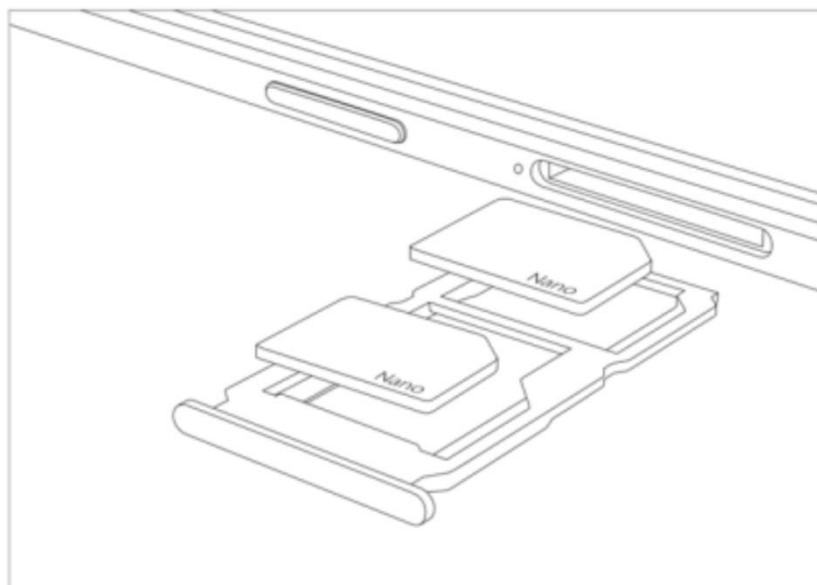

Wyjmowanie karty SIM: Wyjmij kartę(-y) w taki sam sposób, w jaki została(-y) ona(-e) umieszczona(-e) w szufladce.

Karta SD

Karta SD służy do zapisywania i przesyłania obrazów, muzyki, filmów i innych danych. **Można dzięki niej zwiększyć pamięć wewnętrzną telefonu.**

Karty SIM1, SIM2 i SD umieszcza się na tej samej szufladce. Kartę SD należy umieszczać na szufladce w taki sam sposób, jak karty SIM.

3.1.8. Akcesoria telefonu OPPO

Do telefonu dołączane są następujące akcesoria: zestaw słuchawkowy, kabel USB, zasilacz, kluczyk do wysuwania kart SIM oraz obudowa.

Uwaga: Wszystkie poniższe zdjęcia zamieszczono WYŁĄCZNIE w celach poglądowych. Rzeczywisty wygląd poszczególnych produktów może być inny.

Zestaw słuchawkowy: Standardowy zestaw słuchawkowy z wtykiem 3,5 mm. Służy do słuchania muzyki, oglądania filmów i rozmawiania. Do rozmów używany jest również wbudowany mikrofon. W trakcie odtwarzania muzyki lub filmów kliknij przycisk, aby zatrzymać lub odtworzyć piosenkę lub film.



Kabel USB: Służy do podłączania telefonu do komputera w celu [naładowania jego baterii](#) i [przesłania plików](#) lub do zasilacza w celu naładowania baterii.



Zasilacz: Aby naładować telefon, podłącz zasilacz do telefonu za pomocą dołączonego kabla, a następnie zasilacz podłącz do zwykłego gniazda.



Kluczyk do wysuwania kart SIM: Służy do wysuwania szufladki na karty SIM.



Obudowa telefonu: Chroni naroża i tylną część telefonu w razie upadku lub uderzenia.



3.1.9. Ładowanie telefonu

Metody ładowania telefonu:



Uwaga: Wszystkie poniższe zdjęcia zamieszczono WYŁĄCZNIE w celach poglądowych. Rzeczywisty wygląd poszczególnych produktów może być inny.

Za pomocą gniazda słuchawkowego: Aby naładować telefon, podłącz zasilacz do telefonu za pomocą dołączonego kabla USB, a następnie zasilacz podłącz do zwykłego gniazda.

Za pomocą komputera: Aby naładować telefon, podłącz telefon z komputerem za pomocą kabla USB. W takim wypadku telefon jednak ładuje się wolniej.

Za pomocą power banku: Power bank umożliwia ładowanie telefonu w dowolnym miejscu. Jeżeli jesteś osobą, która często podróżuje, jest on nieodzowny.

Uwagi dotyczące ładowania

1. [Telefon należy ładować](#) z wykorzystaniem oryginalnych akcesoriów do ładowania (zasilacza, kabla i power banku).
2. Telefon należy ładować w miejscu, w którym panuje temperatura w zakresie od 15°C do 40°C. Skrajne temperatury otoczenia niekorzystnie wpływają na system błyskawicznego ładowania (ang. *flash charging*).

3.1.10 Gesty i ruchy

Gesty

Smartfon OPPO zaprojektowano z myślą o obsłudze gestami. Możesz np. klikać, przeciągać palcem, chwytać i przesuwać obiekty oraz je rozszerzać.

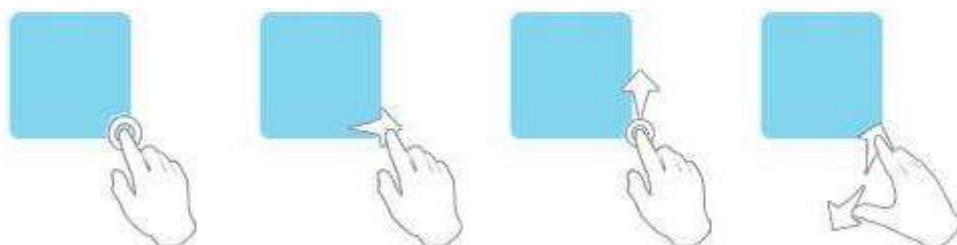

Aby dla konkretnych funkcji ustawić gesty złożone, wybierz opcje **[Ustawienia]** > **[Inteligentna i wygodna obsługa]** > **[Gesty i ruchy]**.



Gesty zewnętrzne

Aby ustawić gesty zewnętrzne, musisz je najpierw aktywować.

Dwukrotnie kliknięcie w celu włączenia ekranu: Służy do wybudzania zablokowanego ekranu.

Narysowanie O w celu uruchomienia aparatu: Narysowanie O na zablokowanym ekranie spowoduje uruchomienie Aparatu.

Narysowanie V w celu włączenia latarki: Narysowanie V na zablokowanym ekranie spowoduje włączenie latarki.

Sterowanie muzyką: Narysowanie znaku || przy wyłączonym ekranie spowoduje zatrzymanie/odtworzenie utworu, a znaku < lub > — przełączenie na inny utwór.

Dodawanie innych gestów zewnętrznych: Smartfon OPPO z systemem ColorOS 5.0 daje użytkownikowi 7 dodatkowych możliwości: Narysuj ^, Przesuń w górę, Przesuń w dół, Przesuń w lewo, Przesuń w prawo, Narysuj M i Narysuj W. Możesz je przypisać np. do odblokowywania telefonu, wybierania konkretnego numeru lub uruchamiania ustalonej aplikacji.



Gesty wykorzystujące 3 palce

Wykonanie zrzutu ekranu. Przeciągnij trzema palcami w dół ekranu.

Ustawienie ekranu dzielonego. Aby go ustawić, w interfejsie wybranej aplikacji przeciągnij trzema palcami w górę ekranu.



Ruch

W smartfonach OPPO zastosowano technologię wykrywania ruchu. Możesz ją wykorzystać i ustawić telefon, aby wykrywał ruch.

Inteligentne połączenia

Automatyczne wykonywanie połączenia po zbliżeniu telefonu do ucha: Przed uruchomieniem tej funkcji musisz ustawić domyślną kartę SIM na wykonywanie połączeń. Przejdź do szczegółów kontaktu, szczegółów połączenia, rozmowy tekstowej lub interfejsu informacyjnego, zbliż telefon do ucha, a telefon samoczynnie wykona połączenie do wybranej osoby.

Automatyczna odpowiedź po zbliżeniu telefonu do ucha: Dzięki tej funkcji telefon po przyłożeniu do ucha automatycznie odbiera połączenia przychodzące.

Przełączanie połączeń od głośnika: Funkcja ta służy do automatycznego przełączania z głośnika na słuchawkę po zbliżeniu telefonu do ucha w trakcie rozmowy.

Odwrócenie w celu wyciszenia połączeń przychodzących: Funkcja ta służy do wyciszania dzwonka poprzez odwrócenie telefonu na stole lub innej płaskiej powierzchni.



Tryb zabezpieczenia przed przypadkowym dotknięciem

Po aktywowaniu uniemożliwia wykonywanie niewłaściwych czynności na ekranie blokady.

Selfie

Uruchom Aparat i przełącz na aparat przedni. Kliknij  > Gest na górze ekranu. Wykonaj taki sam ruch dłonią na wprost aparatu. Gdy zostanie on zarejestrowany, zdjęcie zostanie wykonane automatycznie po upływie dwóch sekund. W ciągu tych dwóch sekund możesz jeszcze zmienić pozycję ciała i wyraz twarzy.

3.1.11 Kombinacje klawiszy

Zazwyczaj określony efekt możesz uzyskać, naciskając dwa przyciski telefonu. Najczęściej używane kombinacje klawiszy przedstawiono poniżej.

Gdy telefon jest włączony

Naciśnięcie i przytrzymanie przycisków Zasilanie i Przycisku zmniejszania głośności: Telefon wykona zrzut aktualnie wyświetlanego ekranu. Aby wykonać długi zrzut ekranu, kliknij Zrzut ekranu, a następnie kliknij Długi zrzut ekranu.



Naciśnięcie i przytrzymanie przycisku Zasilanie i Przycisku zwiększania głośności:

Jeżeli telefon nie odpowiada, naciśnij i przytrzymaj te przyciski przez co najmniej osiem sekund, aby wymusić ponowne uruchomienie telefonu.

Gdy telefon jest wyłączony

Naciśnięcie i przytrzymanie przycisków Zasilanie i Przycisku zmniejszania głośności:
Telefon przełączy się na Tryb odzyskiwania, który ułatwia aktualizację systemu, usuwanie zbędnych danych, sprawdzanie dysku, itp.

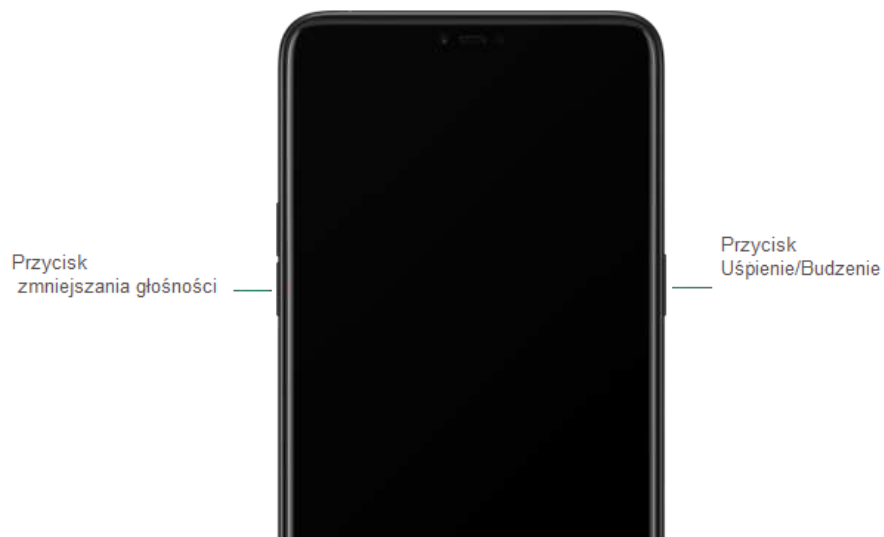



















Naciśnięcie i przytrzymanie przycisku Zasilanie i Przycisku zwiększania głośności:

Telefon zostanie uruchomiony ponownie poprzez wymuszenie. Przytrzymaj te przyciski, dopóki telefon nie uruchomi się ponownie.

3.1.12. Ikony stanu

Ikony na pasku stanu znajdującego się na górze ekranu informują o aktualnym stanie działania smartfonu OPPO.

Ikona	Znaczenie
	Sygnał sieci telefonii komórkowej Informuje, czy jesteś w zasięgu sieci operatora oraz czy możesz wykonywać i odbierać połączenia. Im więcej słupków, tym sygnał jest silniejszy.
	Tryb samolotowy Informuje o włączeniu trybu samolotowego. Wskazuje również na wyłączenie funkcji komunikacji bezprzewodowej telefonu.
4G / 4G+	LTE / LTE-A Informuje o dostępności sieci 4G, w tym LTE i LTE-A oraz o możliwości wykorzystania tej sieci do połączenia z Internetem.
3G / H+	UMTS/WCDMA Informuje o dostępności sieci 3G UMTS, a także o możliwości wykorzystania tej sieci do połączenia z Internetem.
E	EDGE/GSM Informuje o dostępności sieci EDGE (GSM), a także o możliwości wykorzystania tej sieci do połączenia z Internetem.
	Wi-Fi Informuje, że telefon jest połączony z siecią Wi-Fi. Im więcej słupków, tym sygnał jest silniejszy. Zob. punkt łączenie z siecią Wi-Fi .
	Przekazywanie połączeń Informuje o włączeniu funkcji przekazywania połączeń.
	VPN Informuje o połączeniu z siecią za pośrednictwem wirtualnej sieci prywatnej (VPN).
	Czas wyciszenia Informuje o włączeniu Czasu wyciszenia.
	Blokada orientacji pionowej Informuje o zablokowaniu ekranu telefonu w orientacji pionowej.
	Alarm Informuje o ustawionym alarmie.
	Bluetooth Informuje o włączeniu funkcji Bluetooth i połączeniu telefonu z innym urządzeniem z włączoną funkcją Bluetooth.
	Bluetooth Informuje o włączonej funkcji Powiązania Bluetooth.
	Wyciszenie Informuje o włączonym Trybie wyciszenia.
	Wibracja w Trybie wyciszenia Informuje o tym, że po przełączeniu w Tryb wyciszenia telefon nadal wibruje.
HD	HD Voice Informuje o aktywowaniu usługi VoLTE podczas

	Wyświetlacz bezprzewodowy	rozmów. Informuje o podłączeniu bezprzewodowego rzutnika.
	Usługi lokalizacyjne	Informuje o włączeniu usług lokalizacyjnych.
	Brak usługi	Informuje o braku sygnału.
	Oszczędzanie energii	Informuje o włączonym Trybie oszczędzania energii.
LOGG-ING	LOGG-ING	Informuje o uzyskaniu dziennika do testów.
	Wiadomość	Powiadomienie o otrzymaniu wiadomości.
Vo LTE	Voice over LTE	Informuje o dostępności usługi VoLTE operatora. W trakcie rozmów działa funkcja HD Voice.
	Przyspieszenie gier	Optymalizacja konfiguracji graficznej do gier w celu pełnego wykorzystania zasobów sprzętowych.
	Roaming międzynarodowy	Informuje o korzystaniu z usługi Roamingu międzynarodowego.
	Dla dzieci	Informuje o aktywowaniu ochrony przed uzależnieniem.
	Ochrona płatności	Informuje o wykryciu usług płatności

3.2. Ustawienia konfiguracyjne

3.2.1. Odcisk palca, rozpoznawanie twarzy i kod dostępu

Kod do odblokowywania ekranu blokady, kod dostępu i funkcja rozpoznawania twarzy to środki bezpieczeństwa, które powinien stosować każdy użytkownik. Aby ustalić kod dostępu niezbędny do odblokowania telefonu i uzyskania dostępu do zawartych na nim informacji, wykonaj poniższe czynności.

Kod do odblokowywania ekranu blokowania telefonu OPPO

Ustalanie kodu do odblokowywania ekranu blokady

- Wybierz opcje **[Ustawienia] > [Odcisk palca, rozpoznawanie twarzy i kod dostępu]**, wprowadź **[Kod do odblokowywania ekranu blokady]** i kliknij **[Aktywuj kod dostępu]**.
- Po wyświetleniu komunikatu wprowadź 6-cyfrowy kod. Jeśli chcesz użyć innej metody zabezpieczenia, kliknij opcję **Inne metody szyfrowania**.

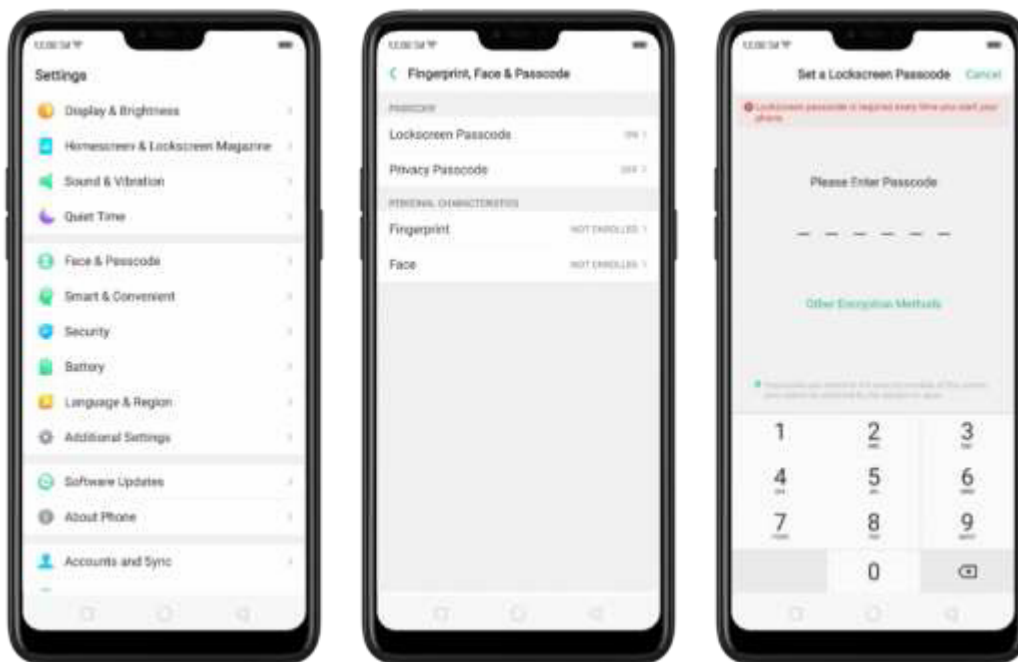

3. Wybierz jeden z czterech dostępnych typów kodu dostępu:

- **Wzór:** Umożliwia rysowanie wzoru składającego się z co najmniej czterech połączonych ze sobą kropek.
- **Kod 4-cyfrowy:** Umożliwia wprowadzenie kodu numerycznego składającego się z czterech cyfr.
- **Kod 4–16-cyfrowy:** Umożliwia wprowadzenie kodu numerycznego zawierającego od czterech do szesnastu cyfr.
- **Kod alfanumeryczny zawierający 4–16 znaków:** Umożliwia wprowadzenie kodu alfanumerycznego zawierającego od czterech do szesnastu cyfr i/lub liter.



4. Narysuj wzór lub wprowadź kod.
5. Ponownie narysuj wzór lub wprowadź kod, aby go potwierdzić i aktywować.

Zmiana kodu dostępu

1. Wybierz opcje **[Ustawienia] > [Rozpoznawanie twarzy i kod dostępu]**, a następnie kliknij **[Zmień kod dostępu]**.
2. Narysuj lub wprowadź aktualny wzór lub kod.
Narysuj lub wprowadź nowy wzór lub kod. Jeśli chcesz użyć innej metody zabezpieczenia, kliknij opcję **Inne metody szyfrowania** na dole ekranu.
Ponownie narysuj wzór lub wprowadź kod, aby go potwierdzić i aktywować.

Wyłączenie kodu dostępu

1. Wybierz opcje **[Ustawienia] > [Rozpoznawanie twarzy i kod dostępu]**, a następnie kliknij **[Wyłącz kod dostępu]**.
2. Narysuj lub wprowadź aktualny wzór lub kod w celu potwierdzenia.
Więcej informacji na ten temat możesz znaleźć w punkcie [Ustalanie i używanie kodu dostępu w telefonie OPPO](#).

Kod dostępu

Po aktywowaniu kodu dostępu wszystkie funkcje prywatne, takie jak Szyfrowanie aplikacji czy Prywatny sejf, będą chronione hasłem.

1. **Zarządzanie kodami dostępu:** Wybierz opcje **[Ustawienia] > [Odcisk palca, rozpoznawanie twarzy i kod dostępu] > [Kod dostępu]**, ustal kod zabezpieczający, ustaw lub wpisz własne pytanie bezpieczeństwa, a następnie kliknij **Zakończ**.

Uwaga: Pytanie bezpieczeństwa służy do resetowania kodu dostępu.

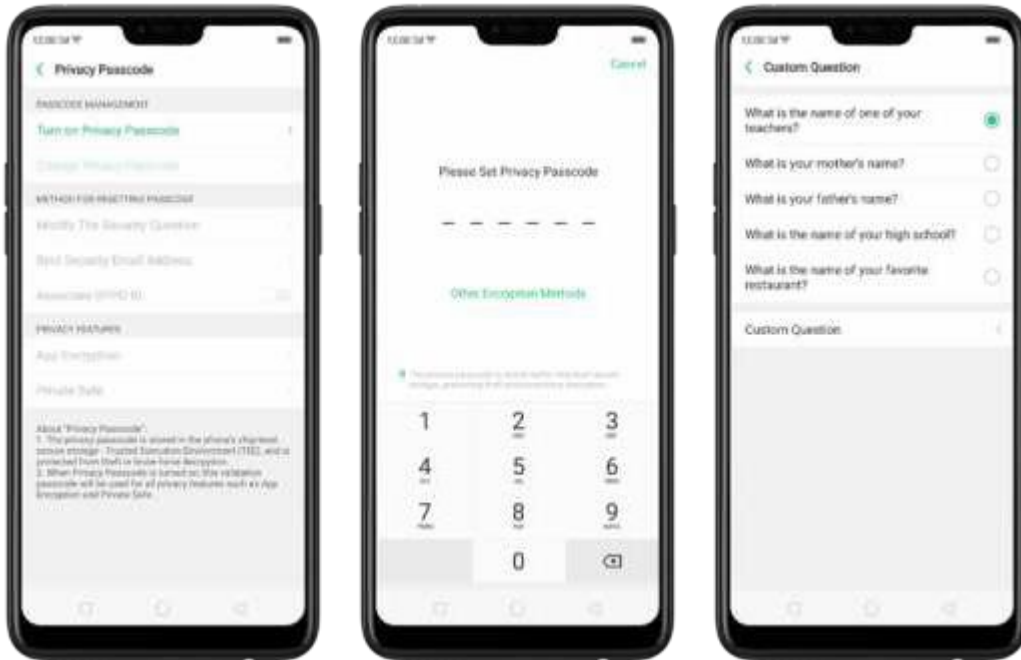

2. **Zmiana lub wyłączenie kodu dostępu:** Wybierz opcje **[Ustawienia] > [Odcisk palca, rozpoznawanie twarzy i kod dostępu] > [Kod dostępu]**, wprowadź kod zabezpieczający, a następnie kliknij **[Wyłącz kod dostępu]** lub **[Zmień kod dostępu]**.
3. **Zmiana pytania bezpieczeństwa:** Wybierz opcje **[Ustawienia] > [Odcisk palca, rozpoznawanie twarzy i kod dostępu] > [Kod dostępu]**, ponownie wprowadź kod zabezpieczający, kliknij **[Zmień pytanie bezpieczeństwa]**, ustal lub wprowadź własne nowe pytanie bezpieczeństwa, a następnie kliknij **Zakończ**.
4. **Przypisanie pomocniczego adresu e-mail:** Adres e-mail może pomóc w odzyskaniu kodu dostępu. Wybierz opcje **[Ustawienia] > [Odcisk palca, rozpoznawanie twarzy i kod dostępu] > [Kod dostępu]**, wprowadź kod zabezpieczający, kliknij **[Przypisz pomocniczy adres e-mail]**, ponownie wprowadź kod zabezpieczający, wprowadź adres e-mail, a następnie kliknij **Zastosuj**.
5. **Aktualizacja przypisanego pomocniczego adresu e-mail:** Wybierz opcje **[Ustawienia] > [Odcisk palca, rozpoznawanie twarzy, kod dostępu] > [Odcisk palca, rozpoznawanie twarzy i kod dostępu]**, wprowadź kod zabezpieczający, kliknij **[Przypisz pomocniczy adres e-mail]**, kliknij **Zmień adres e-mail**, a następnie ponownie wprowadź kod zabezpieczający, wprowadź nowy adres e-mail i kliknij **Zastosuj**.

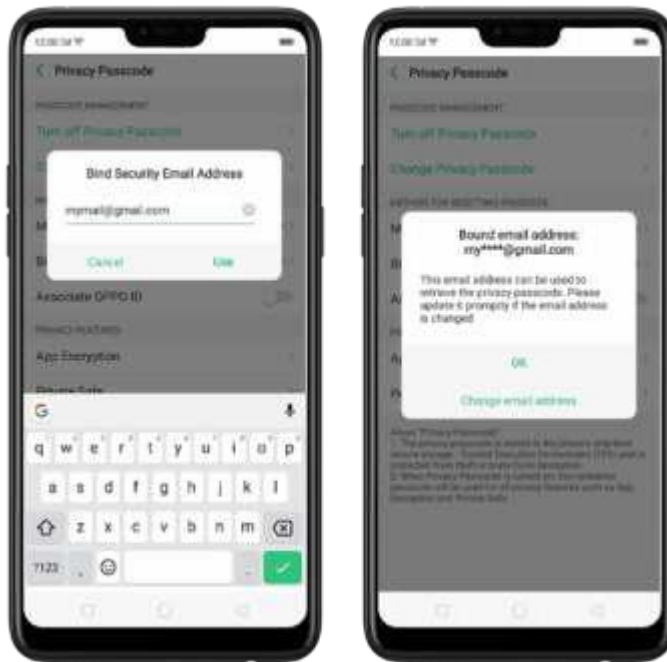

Łączenie Identyfikatora OPPO

1. Wybierz opcję **[Ustawienia] > [Odcisk palca, rozpoznawanie twarzy i kod dostępu] > [Kod dostępu]**, wprowadź kod zabezpieczający, przełącz opcję **[Połącz Identyfikator OPPO]**, a następnie **Zarejestruj się** lub **Zaloguj się**, używając nazwy użytkownika i hasła przypisanych dla Twojego Identyfikatora OPPO.
2. Zabezpieczanie aplikacji: Wybierz opcję **[Ustawienia] > [Odcisk palca, rozpoznawanie twarzy i kod dostępu] > [Kod dostępu]**, wprowadź kod zabezpieczający, kliknij **[Zabezpieczanie aplikacji]**, wybierz aplikacje, które mają być zabezpieczone, a następnie kliknij **Aktywuj zabezpieczenia**. Po wykonaniu tych czynności obok zabezpieczonych aplikacji pojawi się symbol kłódki. Zob. też punkt [Blokowanie aplikacji](#).

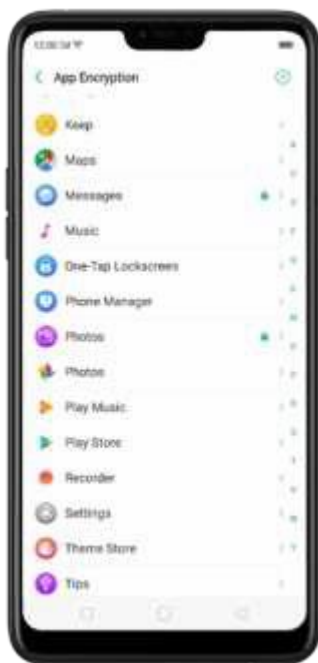

Uwaga: Przed zastosowaniem innych funkcji z wykorzystaniem Kodu dostępu należy wprowadzić zaszyfrowany kod dostępu i odpowiedź na pytanie bezpieczeństwa.

Korzystanie z odcisku palca na telefonie OPPO

Przed dodaniem odcisku palca trzeba dla telefonu OPPO ustalić kod dostępu. Odcisku palca można używać do:

Odblokowywanie telefonu z poziomu ekranu blokady.

1. Wybierz opcje **[Ustawienia] > [Odcisk palca, rozpoznawanie twarzy i kod dostępu]** i kliknij **[Dodaj odcisk palca]**.
2. Postępuj zgodnie z instrukcjami na ekranie. Delikatnie dotknij palcem przycisk Ekran główny, aby zapisać odcisk Twojego palca.



Powtórz kroki 1 i 2 dla dowolnej liczby odcisków palca.

Usuwanie lub zmiana nazwy odcisku palca

1. Wybierz opcje **[Ustawienia] > [Odcisk palca, rozpoznawanie twarzy i kod dostępu]** i kliknij dodany odcisk palca.
2. Wprowadź jego nazwę lub kliknij **[Usuń odcisk palca]**.



Metody resetowania kodu dostępu

Resetowanie kodu dostępu odciskiem palca

Przed skorzystaniem z funkcji resetowania musisz dodać w telefonie co najmniej jeden odcisk palca i aktywować opcję Odblokowywanie odciskiem palca.

1. Po prostu w dowolnej chwili kliknij opcję Nie pamiętam hasła i kliknij przycisk odcisku palca odpowiednim palcem.



Resetowanie kodu dostępu odciskiem palca, gdy telefon jest odblokowany

Gdy telefon jest odblokowany, możesz zmienić hasło ekranu blokady bezpośrednio z poziomu strony Ustawienia.

1. Wybierz opcję **[Ustawienia] > [Odcisk palca, rozpoznawanie twarzy i kod dostępu]**, pięciokrotnie wprowadź nieprawidłowe hasło, a telefon tymczasowo uniemożliwi ponowne wprowadzanie kodu dostępu i poprosi o odczekanie 30 sekund.
2. Po upływie czasu oczekiwania kliknij opcję **Kliknij, aby zresetować kod dostępu**.



1. Dotknij palcem czujnik odcisku palca, a następnie wprowadź nowy kod dostępu i potwierdź go.

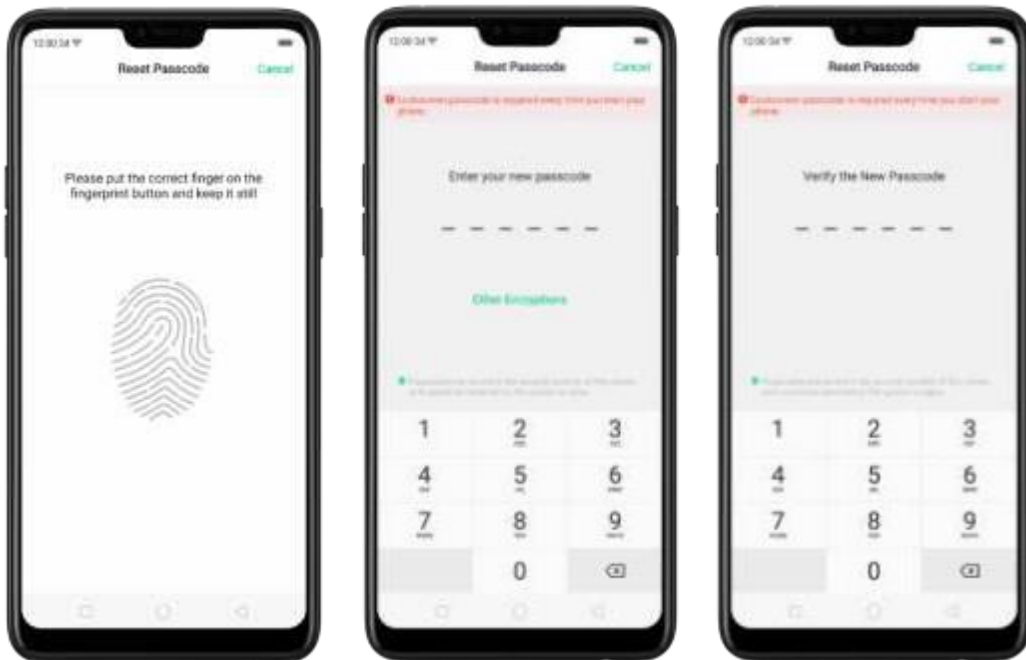

Resetowanie hasła odciskiem palca lub za pomocą adresu e-mail

1. Pięciokrotnie wprowadź nieprawidłowe hasło, a telefon tymczasowo uniemożliwi ponowne wprowadzenie kodu dostępu i poprosi o odczekanie 30 sekund. Po ich upływie kliknij **Nie pamiętam hasła**. Na ekranie pojawią się opcje resetowania odciskiem palca lub za pomocą adresu e-mail, który został przypisany do telefonu.



Resetowanie hasła odciskiem palca

Dotknij palcem czujnik odcisku palca, a następnie wprowadź nowy kod dostępu i potwierdź go.

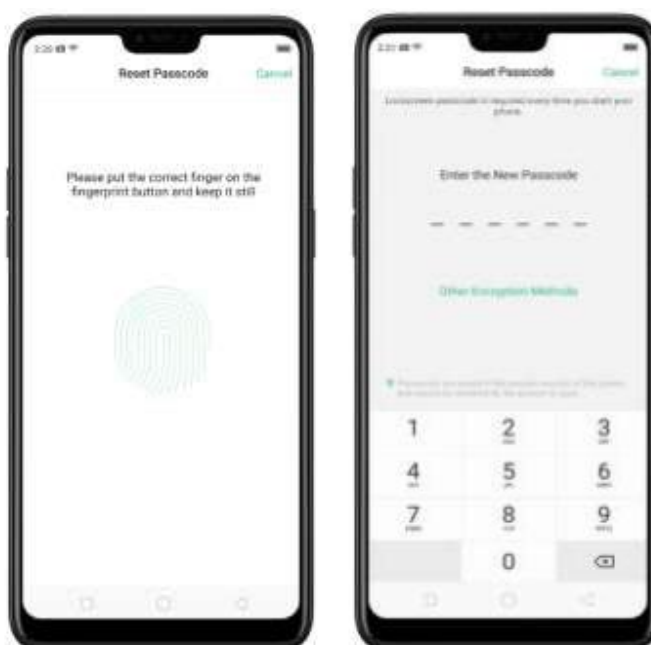

Resetowanie hasła za pomocą przypisanego pomocniczego adresu e-mail

Jeżeli nie pamiętasz kodu do odblokowywania ekranu blokady oraz nie zapisano twarzy lub z jakiegoś powodu funkcja rozpoznawania twarzy nie działa, możesz zresetować hasło, pod warunkiem że na początkowym etapie ustalania hasła ustaliłeś(-aś) pomocniczy adres e-mail. Zob. punkt Przypisanie pomocniczego adresu e-mail.

Resetowanie hasła za pomocą przypisanego adresu e-mail

1. **Wprowadź adres e-mail, który został przypisano do telefonu**, a następnie wprowadź kod weryfikacyjny przesłany na ten adres i kliknij **Zakończ**. Teraz możesz ustalić nowy kod do odblokowywania ekranu blokady.

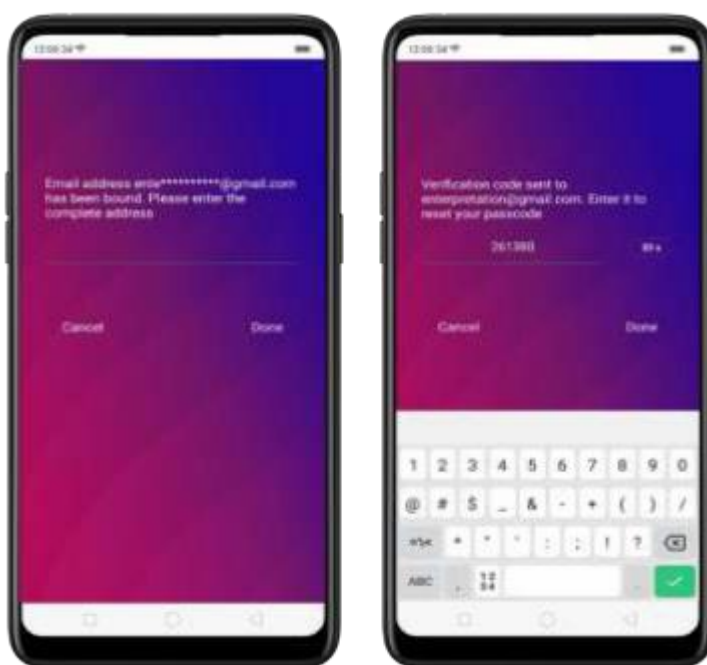

Zapisywanie twarzy na telefonie OPPO

Przed dodaniem twarzy trzeba dla telefonu OPPO ustalić kod dostępu. Zapisanej twarzy można używać do:

- odblokowywania telefonu z poziomego ekranu blokady,
- szyfrowania aplikacji,
- zabezpieczania plików.

Zapisywanie twarzy

1. Wybierz opcje **[Ustawienia]** > **[Odcisk palca, rozpoznawanie twarzy i kod dostępu]** i kliknij **[Zapisz twarz]**.

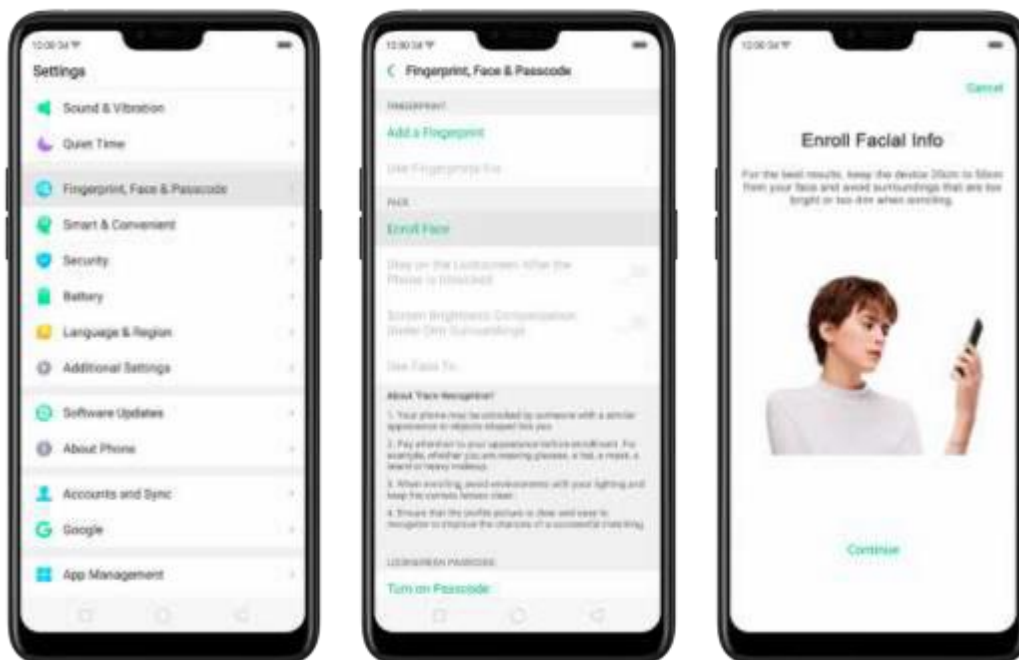

2. Postępuj zgodnie z instrukcjami na ekranie. Aby uzyskać optymalny efekt, trzymaj telefon w odległości 20–50 cm od twarzy i staraj się utrzymać całą twarz w kółku, dopóki proces zapisywania nie zostanie zakończony. Podczas zapisywania twarzy otoczenie nie powinno być zbyt jasne ani ciemne.

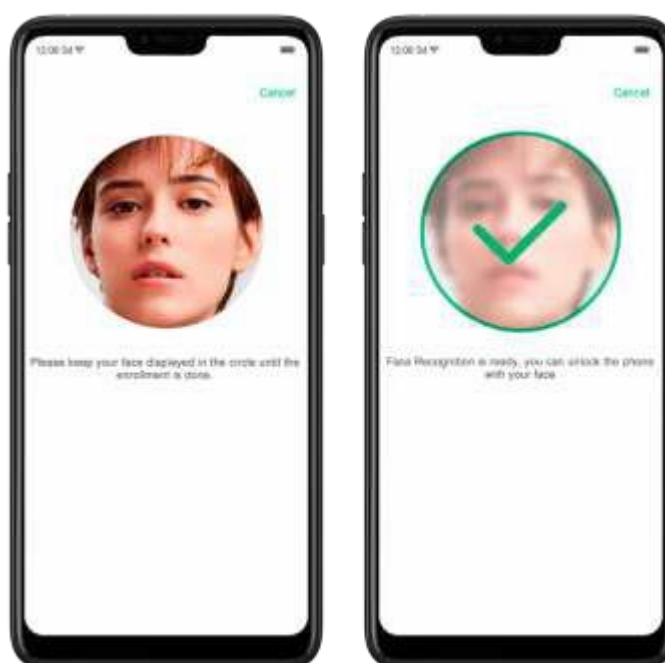

Usuwanie zapisanej twarzy

Wybierz opcje **[Ustawienia] > [Odcisk palca, rozpoznawanie twarzy i kod dostępu]** i kliknij **[Usuń zapisaną twarz]**. Użyj twarzy do odblokowywania ekranu, blokowania aplikacji i zabezpieczania plików. Wybierz opcje **[Ustawienia] > [Odcisk palca, rozpoznawanie twarzy i kod dostępu] > [Użyj twarzy do]**, a następnie zaznacz wybrane opcje.

Więcej informacji na ten temat możesz znaleźć w punkcie Dodawanie i korzystanie z odcisku palca na telefonie OPPO.

Uwaga: Nie wszystkie telefony z systemem ColorOS 5.1 obsługują funkcje związane z odciskiem palca. Zależy to od budowy telefonu.

3.2.2. Ustalanie innych kont związanych z adresem e-mail i kalendarzem

Jeżeli poza aplikacjami zainstalowanymi na telefonie chcesz korzystać z innych aplikacji wykorzystujących adres e-mail i kalendarz, dodaj inne konta do telefonu, aby zsynchronizować aplikacje powiązane z tymi kontami z telefonem.

Konfiguracja konta. Wybierz opcje **[Ustawienia] > [Konta i synchronizacja]**, a następnie kliknij **[Dodaj konto]**.

Powtórz powyższe kroki dla dowolnej liczby kont.

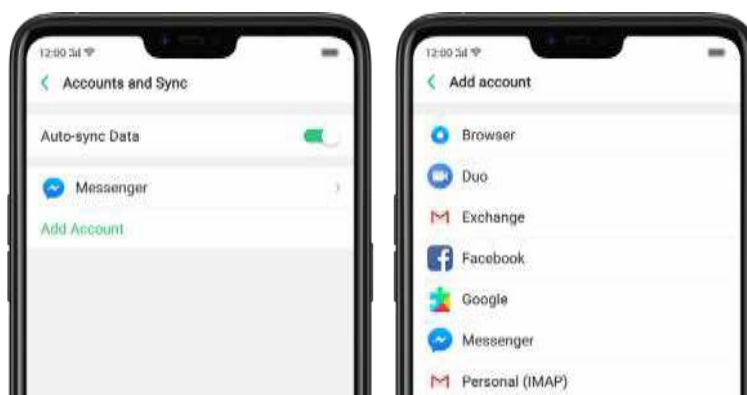

3.2.3. Przesyłanie danych ze starego telefonu na telefon OPPO

Za pomocą funkcji **Clone Phone** możesz przesyłać wszystkie dane bez żadnego ryzyka utraty ich jakości. Dzięki niej nie musisz zostawiać swoich danych na poprzednim telefonie. Przenieś je na nowy telefon, wykonując kilka prostych czynności.

Przesyłanie danych z iPhone'a na telefon OPPO

1. Na telefonie OPPO wybierz opcje **[Narzędzia] > [Clone Phone]**, a następnie kliknij „To jest nowy telefon” i „Importuj z iPhone'a”. Po wykonaniu tych czynności połącz telefon z Internetem.

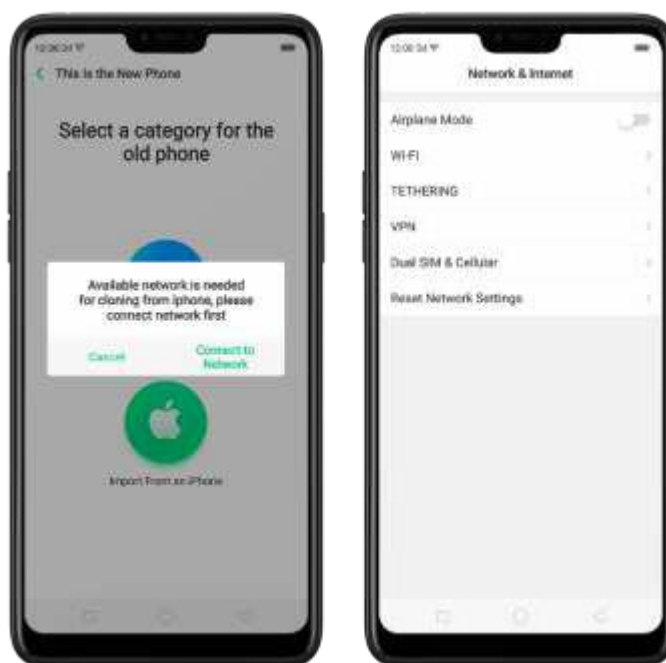

2. Zaloguj się na konto iCloud przypisane do używanego wcześniej iPhone'a. Wprowadź kod weryfikacyjny Apple ID otrzymany na iPhone lub w SMS i rozpocznij obliczanie danych zapisanych w chmurze.

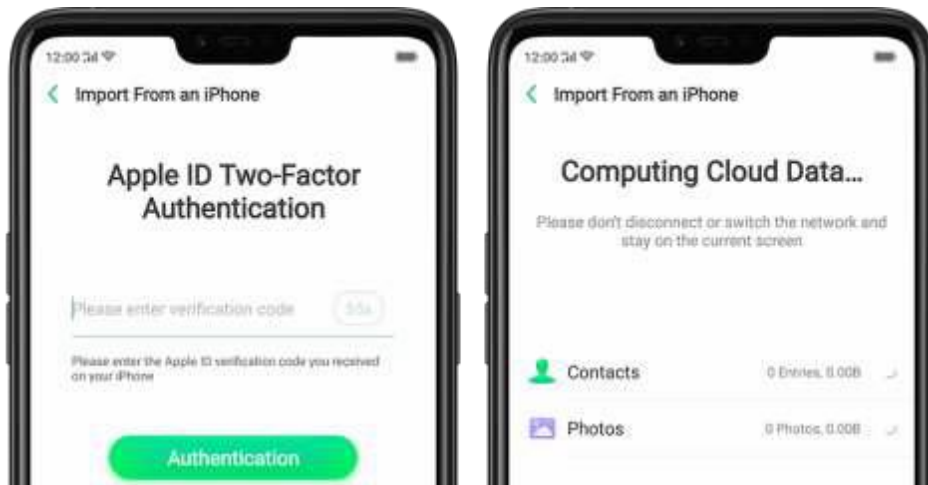

Przesyłanie danych z telefonu z systemem Android na telefon OPPO

1. Na telefonie OPPO wybierz opcje **[Narzędzia] > [Clone Phone]**, a następnie kliknij „To jest nowy telefon” i „Importuj z telefonu z systemem Android”.
2. Na starym telefonie kliknij **[Clone Phone]** na ekranie głównym, wybierz opcję „To jest stary telefon”, a następnie zeskanuj kod QR wygenerowany przez nowy telefon, aby rozpocząć „klonowanie” danych.

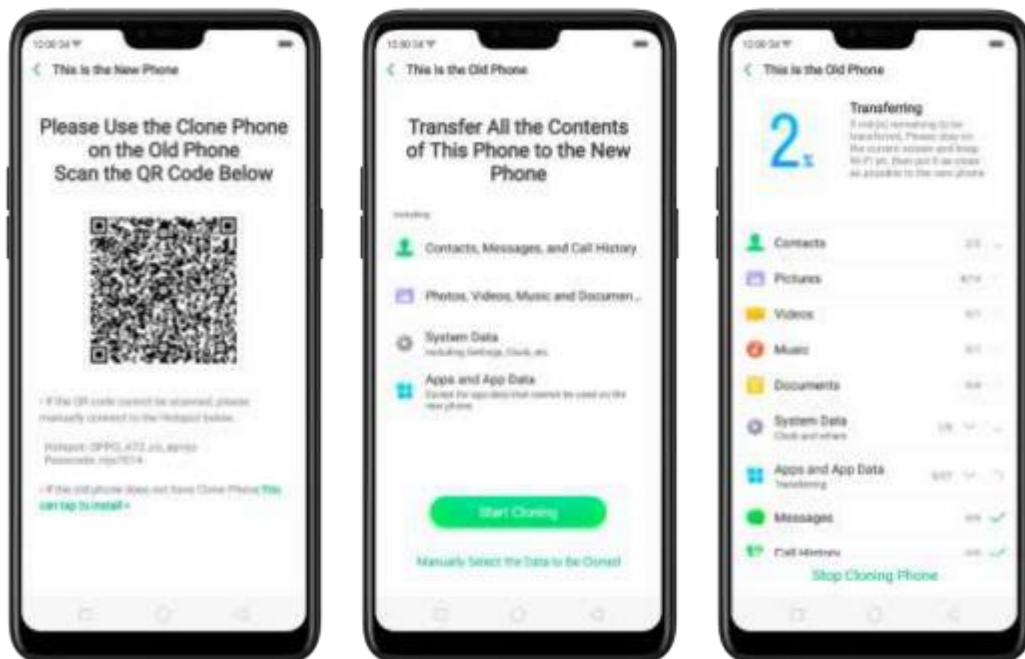

Możesz również wybrać dane (Dane osobowe, Dane systemowe, Aplikacje, Dane zapisane w pamięci), które mają zostać sklonowane. Aby to zrobić, kliknij **„Ręcznie wybierz dane do sklonowania”**.

3. Wprowadź hasło do odblokowywania ekranu blokady, aby kontynuować.

Brak możliwości zeskanowania kodu QR

Jeżeli skanowanie QR nie przynosi efektu, możesz ręcznie połączyć się z hotspotem i przesyłać dane. Aby to zrobić, otwórz aplikację Clone Phone na obu telefonach, a następnie kliknij „Połącz”. Na ekranie pojawi się komunikat tekstowy „Aktywacja prywatnego hotspotu”. Kliknij ten komunikat i znajdź nazwę danego hotspotu w ustawieniach Wi-Fi i wprowadź hasło. Po wykonaniu tych czynności możesz rozpocząć przysyłanie plików.

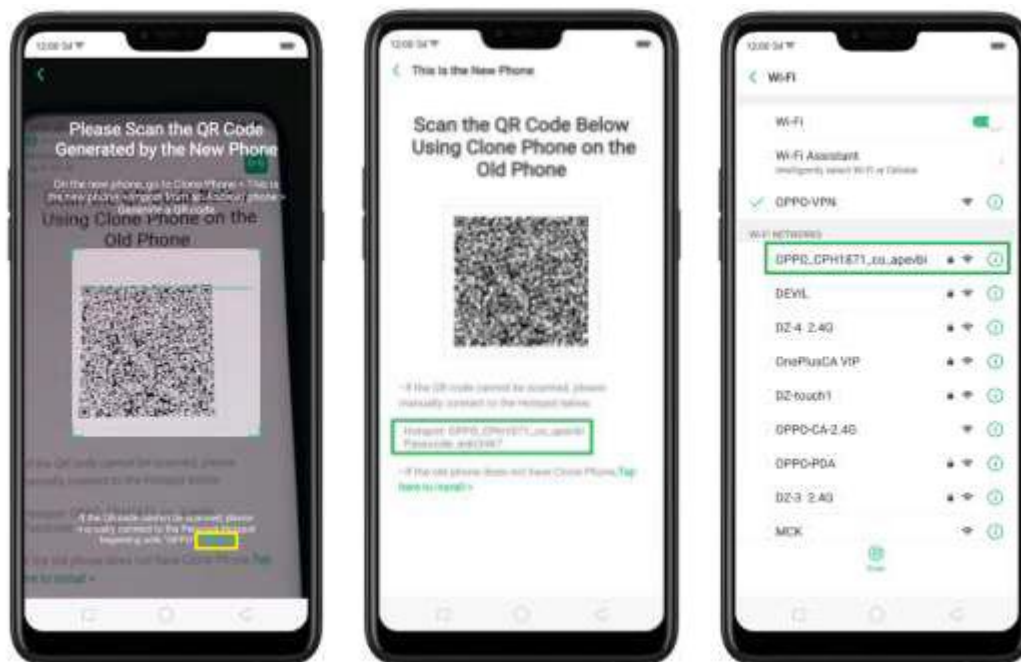

Dotychczasowy telefon nie posiada aplikacji Clone Phone

1. Kliknij opcję **Kliknij, aby zainstalować**>. Następnie przejdź na stronę (lub nastąpi automatyczne przekierowanie na stronę internetową): i.clonephone.coloros.com/download. (**Uwaga:** ta czynność przynosi efekt tylko wtedy, gdy korzystasz z telefonu komórkowego. Podana strona nie otwiera się na komputerze.)



2. Po przejściu na powyższą stronę wyświetli się powiadomienie o pobieraniu pliku APK aplikacji Clone Phone do folderu Pobrane. W razie potrzeby możesz zmienić folder docelowy. Aby to zrobić kliknij opcję „Zmień katalog”, a następnie kliknij „Zapisz”.



3. Po pobraniu pliku, z poziomu ekranu głównego, przejdź do panelu powiadomień w celu wyszukania pobranego pliku lub przejdź do Menedżera plików i wybierz folder „APK” lub inny folder, w którym został zapisany plik. Kliknij plik „PhoneCloneDownloaded.apk”, a następnie kliknij „Zainstaluj”.



4. Po zakończeniu instalacji kliknij „Zakończ” i możesz rozpocząć przesyłanie plików.

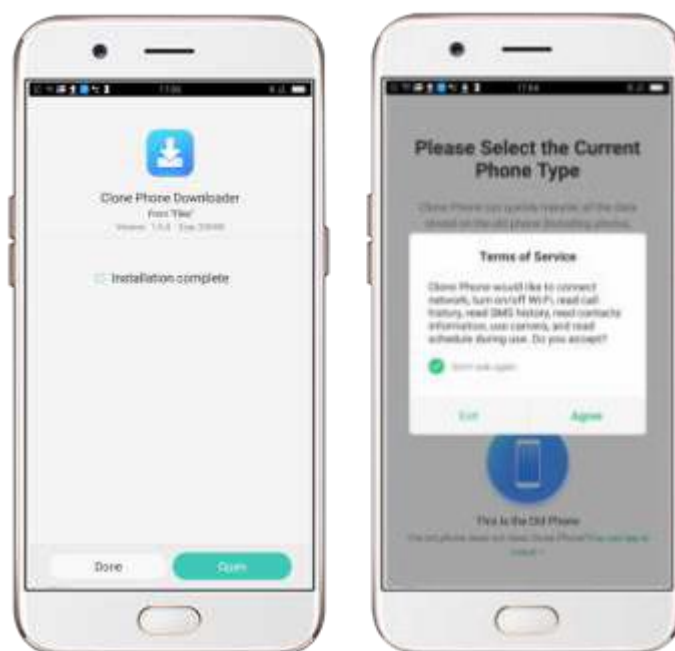

Uwaga: Czas realizacji procesu Clone Phone zależy od wielkości danych, które mają zostać przesłane. Musisz cierpliwie czekać, aż nie zostaną przesłane wszystkie dane.

3.2.4. Data i godzina

Znajomość daty i godziny ma kluczowe znaczenie dla terminowego wykonywania swoich obowiązków. Jeśli chcesz ustawić datę i godzinę na telefonie OPPO, chcesz zsynchronizować telefon z inną osobą lub musisz zaktualizować godzinę, po prostu wykonaj poniższe czynności.

1. Wybierz opcje [Ustawienia] > [Ustawienia dodatkowe] > [Data i godzina].

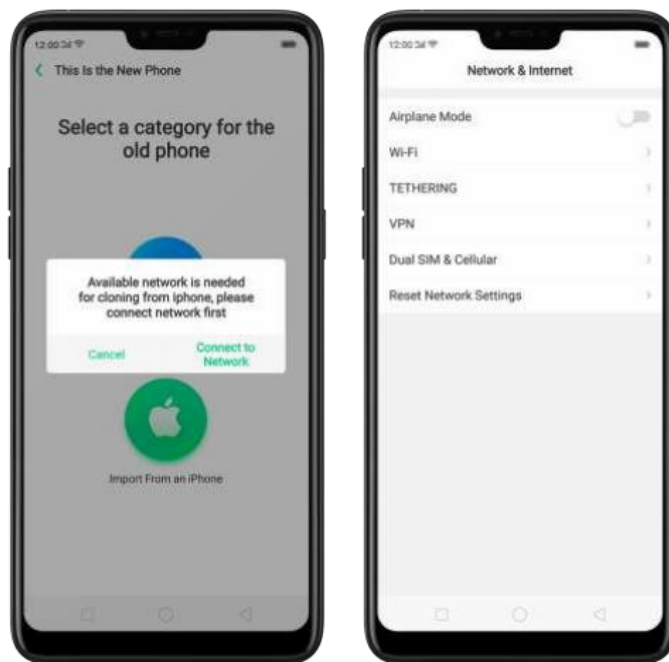

2. **Format 24-godzinny.** Możesz ewentualnie zmienić format wyświetlania godziny z 12-godzinnego na 24-godzinny i na odwrót.
3. **Automatyczne ustawianie daty i godziny.** Jeśli chcesz użyć daty podanej przez operatora sieci lub system GPS, możesz aktywować funkcję [Automatycznie ustawiaj datę i godzinę]. Możesz również ustawić datę i godzinę we własnym zakresie. Zob. krok 4.
4. **Ręczne ustawianie daty i godziny.** Datę i godzinę możesz ustawić ręcznie. Aby to zrobić, wyłącz funkcję [Automatycznie ustawiaj datę i godzinę], a następnie:
 - Wybierz strefę czasową. Kliknij [Strefa czasowa] i wybierz lokalizację, dla której chcesz ustawić godzinę.
 - Zmień datę i godzinę. Data i godzina pojawią się pod aktualną strefą czasową. Przeciągnij palec przed każdą kolumnę, aby zmienić datę i godzinę. Na ekranie wyświetlą się kółka przewijania do jednoczesnej zmiany daty i godziny.

Więcej informacji na ten temat możesz znaleźć w punkcie Ustawianie daty i godziny na telefonie OPPO.

3.2.5. Język i region

Smartfon OPPO umożliwia łatwą konfigurację pod kątem wyświetlania informacji w innym języku. Jeśli chcesz zmienić język na ojczysty lub jeśli przebywasz w innym kraju, możesz zmienić język i region, wykonując kilka prostych czynności.

1. Wybierz opcje [Ustawienia] > [Język i region].

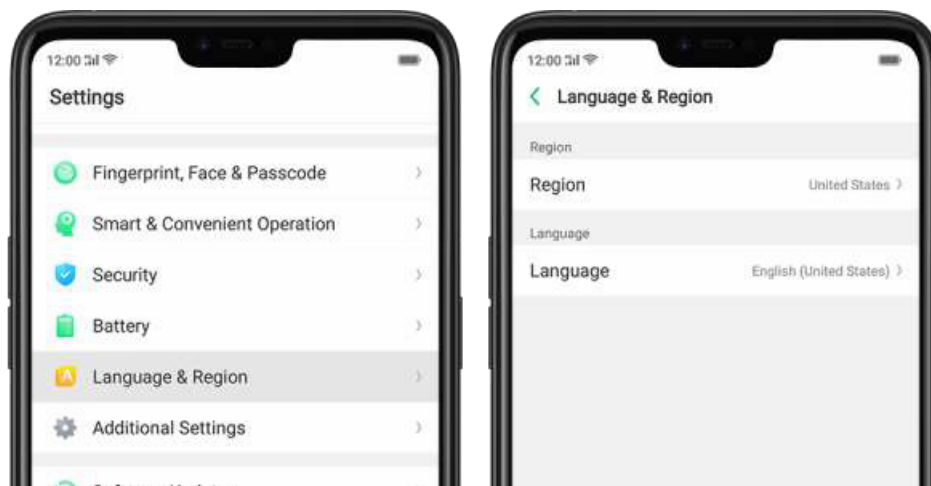

2. Wybierz swój region. Kliknij Region i wybierz docelowy region.
3. Wybierz swój docelowy język.
 - Kliknij [Język], a na ekranie wyświetli się lista języków. Przewiń listę w dół, aby znaleźć określony język.
 - Wybierz język i kliknij „Zakończ”. Na dole ekranu pojawi się komunikat potwierdzenia. Zatwierdź wprowadzone zmiany, klikając „Zmień na ____”. W efekcie język telefonu OPPO zostanie zmieniony.

3.2.6. Połączenie z Internetem

Smartfon OPPO można połączyć z Internetem w każdej chwili za pośrednictwem połączenia Wi-Fi lub sieci operatora telefonii komórkowej.

Połączenie Wi-Fi

1. Wybierz opcje **[Ustawienia]** > **[Wi-Fi]** lub przeciągnij palcem po ekranie w dół, żeby otworzyć

Centrum obsługi, a następnie kliknij . Na ekranie wyświetlą się dostępne sieci Wi-Fi.

2. Kliknij sieć Wi-Fi, z którą chcesz się połączyć.

3. W razie potrzeby wpisz hasło.

Połączenie z siecią operatora

Wybierz opcje **[Ustawienia]** > **[Dual SIM i dane komórkowe]**, a następnie aktywuj opcję **[Dane komórkowe]** lub przeciągnij palcem po ekranie od góry, aby otworzyć Centrum obsługi, a następnie kliknij .

Uwaga: Połączenie z siecią operatora telefonii komórkowej może skutkować naliczeniem dodatkowych opłat. Należy to sprawdzić, kontaktując się z operatorem sieci.

4. Nowe elementy systemu ColorOS 5.2

4.1. Inteligentny pasek boczny

Umożliwia dostęp do Twoich ulubionych aplikacji i narzędzi, dzięki czemu możesz bez problemu wykonywać jednocześnie wiele zadań. Możesz np. przełączać między aplikacjami, przysyłać pliki, odpowiadać na wiadomości lub robić zrzuty ekranu w trakcie gry lub oglądania filmu.

Aby włączyć Inteligentny pasek boczny, wybierz opcję [Ustawienia] > [Inteligentna i wygodna obsługa] > [Inteligentny pasek boczny], a następnie przełącz opcję [Inteligentny pasek boczny], aby zmieniła kolor na zielony.

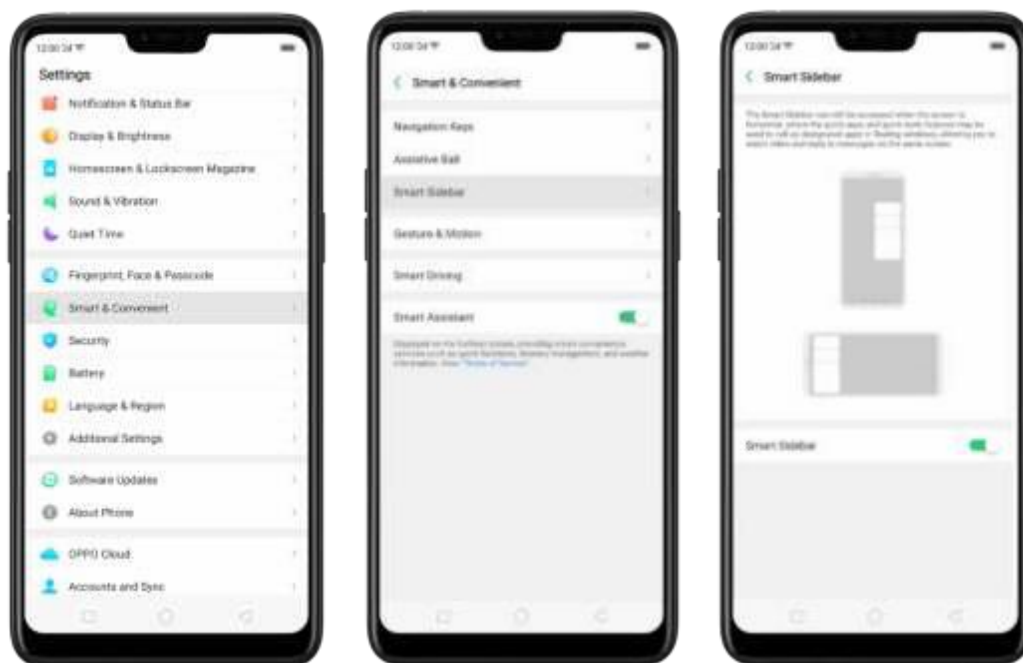

Po włączeniu tej funkcji z prawej strony telefonu pojawi się biała pionowa linia. Delikatnie przeciągnij ją w lewo, a na ekranie wyświetli się Inteligentny pasek boczny.



Po włączeniu tej funkcji z prawej strony telefonu pojawi się biała pionowa linia. Delikatnie przeciągnij ją w lewo, a na ekranie wyświetli się Inteligentny pasek boczny.

Zarządzanie Inteligentnym paskiem bocznym

1. Jeżeli Inteligentny pasek boczny jest pełny, naciśnij i przytrzymaj obszar Szybkie narzędzia lub Szybkie aplikacje w celu zarządzania elementami wyświetlanymi na Inteligentnym pasku bocznym lub ich edytowania. (**Uwaga:** Naciśnięcie i przytrzymanie obszaru aparatu nie da takiego samego efektu, ponieważ nie można do niego dodać żadnego elementu.)



2. Jeśli Inteligentny pasek boczny nie jest pełny, kliknij , aby dodać narzędzia lub aplikacje, a następnie kliknij każde(-ą) z nich. Możesz kliknąć **Zakończ** lub po prostu kliknąć w dowolne miejsce na ekranie głównym, aby zastosować zmiany.



Narzędzia i aplikacje, które można umieścić w Inteligentnym pasku bocznym

1. **Szybkie narzędzia.** Do wyboru są 3 miejsca i narzędzia. Możesz dodać je wszystkie lub tylko te, które mają być wyświetlane.

- Zrzut ekranu
- Zapisywanie ekranu
- Blokowanie banerów



2. **Szybkie aplikacje.** Można wyróżnić dwa typy Szybkich aplikacji: aplikacje, które można swobodnie przestawiać (tzw. swobodne) i pozostałe aplikacje. Każda aplikacja obsługująca funkcję swobodnego przestawiania będzie wyświetlana w grupie aplikacji swobodnych. W pozostałych aplikacjach będą wyświetlane wszystkie aplikacje zainstalowane na telefonie. Na Inteligentnym pasku bocznym można dodać maksymalnie 18 aplikacji. Po zapełnieniu miejsc dla Szybkich aplikacji na ekranie wyświetli się powiadomienie „Osiągnięto maksymalną liczbę aplikacji”. Wybierz te, które używasz najczęściej.



Inteligentny pasek boczny do gier. Ciesz się grami i jednocześnie sprawdzaj godzinę, odpowiadaj na wiadomości lub publikuj posty w mediach społecznościowych. Bądź na bieżąco nawet w trakcie gry.





4.2 Inteligentne skanowanie

Aparat telefonu nie służy tylko do robienia zdjęć i selfie. Aby przetłumaczyć tekst z obcego języka w mgnieniu oka, wystarczy zrobić jedno szybkie zdjęcie. Po zeskanowaniu wizytówki wszystkie informacje, które się na niej znajdują zostaną zapisane w Twoich kontaktach.

Aplikację Inteligentne skanowanie możesz uruchomić z poziomu [ekranu głównego]. Wystarczy, że klikniesz [Inteligentne skanowanie].



Podstawowe funkcje Inteligentnego skanowania

- Skanuj i tłumacz — funkcja dostępna tylko w kombinacji językowej angielski <> hindi. Przesuń palec na dół ekranu i kliknij „**Skanuj i tłumacz**”. Możesz przetłumaczyć wszystkie wyrazy i sformułowania, które pasują do ramki. Wymowę każdego wyrazu możesz sprawdzić, klikając 🔊.

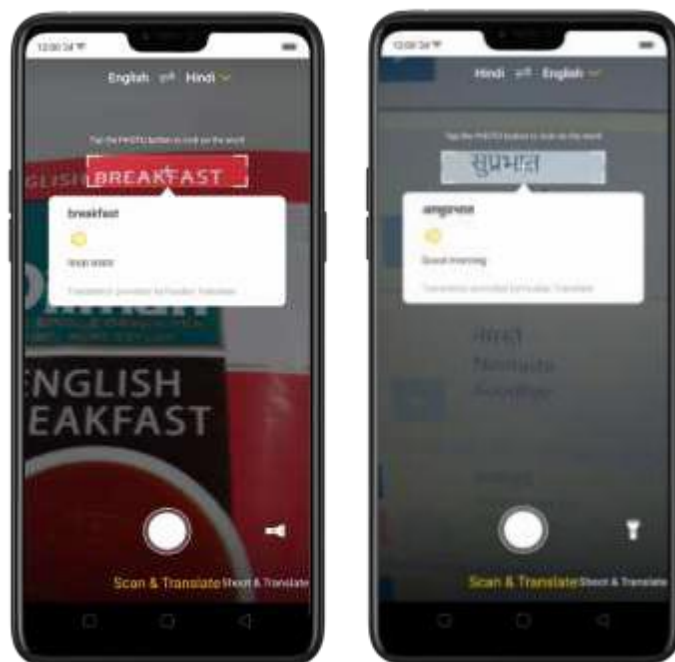

Oprócz tego możesz zablokować konkretny wyraz, aby aplikacja nie czytała innych wyrazów/sformułowań. Aby zablokować lub odblokować wyraz lub sformułowanie, kliknij . Po zablokowaniu wyrazu na środku ramki pojawi się kłódka.



- Wykonaj zdjęcie i tłumacz — funkcja dostępna tylko w kombinacji językowej angielski <> hindi. Przesuń palec na dół ekranu i kliknij „Wykonaj zdjęcie i tłumacz”. Skieruj aparat na dowolny tekst, który chcesz przetłumaczyć, a następnie kliknij , a aplikacja rozpocznie identyfikację tekstu. Następnie można ponowić rozpoznawanie tekstu (Ponów) lub sprawdzić wyniki tłumaczenia (Wyniki tłumaczenia).



Po zakończeniu tłumaczenia możesz **Ponowić**, Przesłuchać (🔊), maksymalizować stronę (📐) lub skopiować tekst (📄).



- **Skanuj dokument.** Funkcja ta umożliwia tłumaczenie dokumentów sporządzonych w językach angielskim, japońskim, koreańskim, francuskim, hiszpańskim, włoskim, niemieckim, hindi i chińskim. Przesuń palec na dół ekranu i kliknij „**Skanuj dokument**”. Wybierz język. Nakieruj aparat na tekst, który chcesz zeskanować i kliknij , aby rozpocząć realizację procesu.



Po zakończeniu skanowania możesz:

Ustawić zakres obrazu. Przesuń cztery okręgi palcem w naroża obrazu.



Zoptymalizować obraz. Możesz wybrać jedną z czterech dostępnych opcji: Auto, Wzmocnienie, Mono lub Oryginał zdjęcia,

które zostało wykonane. Na zakończenie kliknij **Zapisz obraz**.



Jeśli chcesz go przetłumaczyć, możesz również kliknąć **Rozpoznaj tekst**. Kliknij **Ponów**, jeśli chcesz zeskanować tekst ponownie, lub **Kopijuj tekst**, jeśli chcesz wkleić tekst w innym miejscu.



Pozostałe funkcje Inteligentnego skanowania

- **Inteligentne skanowanie zdjęć zapisanych w pamięci telefonu.** Na zdjęciach zapisanych w pamięci telefonu możesz zastosować wszystkie podstawowe funkcje Inteligentnego skanowania. Możesz wykonać następujące czynności:
 1. Przesuń palec na dół ekranu, jeśli chcesz użyć funkcji **Wykonaj zdjęcie i tłumacz** lub **Skanuj dokument**. (Uwaga: funkcja **Skanuj i tłumacz** jest w tym wypadku niedostępna).
 2. Wybierz język przed uruchomieniem aplikacji do obsługi zdjęć.
 3. Kliknij  i wybierz aplikację do obsługi zdjęć, z której chcesz skorzystać.
 4. Wybierz obraz, który ma zostać użyty do funkcji **Wykonaj zdjęcie i tłumacz** lub **Skanuj dokument**.



- **Latarka.** Jeśli otoczenie, w jakim wykonujesz zdjęcie lub skanujesz dokument, jest zbyt ciemne, zbyt słabo oświetlone lub jeśli po prostu chcesz, aby zdjęcie było wyraźniejsze, użyj latarki.

Kliknij , aby włączyć latarkę i wykonać zdjęcie lub zeskanować dokument przy lepszym oświetleniu. Po włączeniu latarki na ekranie pojawi się ikona .





4.3 Nowe funkcje Inteligentnego asystenta

Dzięki Inteligentnemu asystentowi możesz optymalnie wykorzystać możliwości aparatu. Wystarczy jedno kliknięcie przycisku aparatu lub użycie aplikacji OCR (optycznego rozpoznawania znaków) i jedno szybkie zdjęcie, aby uzyskać dziesiątki informacji. Skanowanie dokumentów, skanowanie obrazów, tłumaczenie tekstów, skanowanie wizytówek w celu zapisania danych w kontaktach oraz tłumaczenie z wykorzystaniem zdjęć jest teraz jeszcze wygodniejsze i inteligentniejsze, a także sprawia, że podróżowanie i codzienne życie stają się przyjemniejsze.

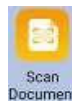
Otwieranie Inteligentnego asystenta. Wybierz opcje **[Ustawienia] > [Inteligentna i wygodna obsługa]** i aktywuj **[Inteligentnego asystenta]**. Możesz również przesunąć palcem w prawo od lewej krawędzi ekranu głównego, a następnie kliknąć opcję **Włącz Inteligentnego asystenta**.

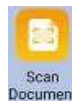

- Skanowanie dokumentów.** Kliknij , aby bezpośrednio uruchomić aplikację Inteligentne skanowanie i użyć tej funkcji. Funkcja ta umożliwi tłumaczenie dokumentów sporządzonych w językach angielskim, japońskim, koreańskim, francuskim, hiszpańskim, włoskim, niemieckim, hindi i chińskim. Wybierz język. Nakieruj aparat na dokument, który chcesz zeskanować i kliknij , aby rozpocząć realizację procesu.



Po zakończeniu skanowania możesz:

Ustawić zakres obrazu. Przesuń cztery okręgi palcem w naroża obrazu.



Zoptymalizować obraz. Możesz wybrać jedną z czterech dostępnych opcji: Auto, Wzmocnienie, Mono lub Oryginał zdjęcia, które zostało wykonane. Na zakończenie kliknij Zapisz obraz.





Jeśli chcesz go przetłumaczyć, możesz również kliknąć Rozpoznaj tekst. Kliknij **Ponów**, jeśli chcesz zeskanować tekst ponownie, lub **Kopij tekst**, jeśli chcesz wkleić tekst w innym miejscu.



Zob. też Inteligentne skanowanie.



- Skanowanie i tłumaczenie.** Kliknij , aby bezpośrednio uruchomić aplikację Inteligentne skanowanie i użyć tej funkcji. Jest ona dostępna tylko w kombinacji językowej angielski <> hindi. Możesz przetłumaczyć wszystkie wyrazy i sformułowania, które pasują do ramki. Wymowę każdego wyrazu możesz sprawdzić, klikając .





Oprócz tego możesz zablokować konkretny wyraz, aby aplikacja nie czytała innych wyrazów/sformułowań. Aby zablokować lub odblokować wyraz lub sformułowanie, kliknij . Po zablokowaniu wyrazu na środku ramki pojawi się kłódka.



Zob. też [Inteligentne skanowanie](#).

- **Tłumaczenie ze zdjęć.** Znane jest również pod nazwą Wykonaj zdjęcie i tłumacz.



Kliknij , aby bezpośrednio uruchomić aplikację Inteligentne skanowanie i użyć tej funkcji. Jest ona dostępna tylko w kombinacji językowej angielski <> hindi. Skieruj aparat na dowolny tekst, który chcesz przetłumaczyć, a następnie kliknij , a aplikacja rozpocznie identyfikację tekstu. Następnie można ponowić rozpoznawanie tekstu (Ponów) lub sprawdzić wyniki tłumaczenia (Wyniki tłumaczenia).



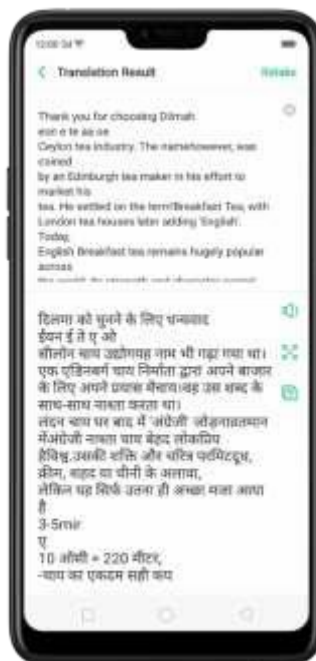

Po zakończeniu tłumaczenia możesz **Ponowić**, Przesłuchać (🔊), maksymalizować stronę (📐) lub skopiować tekst (📄).



Zob. też [Inteligentne skanowanie](#).



- **Skanowanie wizytówek.** Kliknij , aby bezpośrednio uruchomić aplikację Kontakty i użyć tej funkcji. Przed zeskanowaniem wizytówki kliknij , aby ustawić język jej rozpoznawania. Upewnij się, czy wizytówka pasuje do ramki.

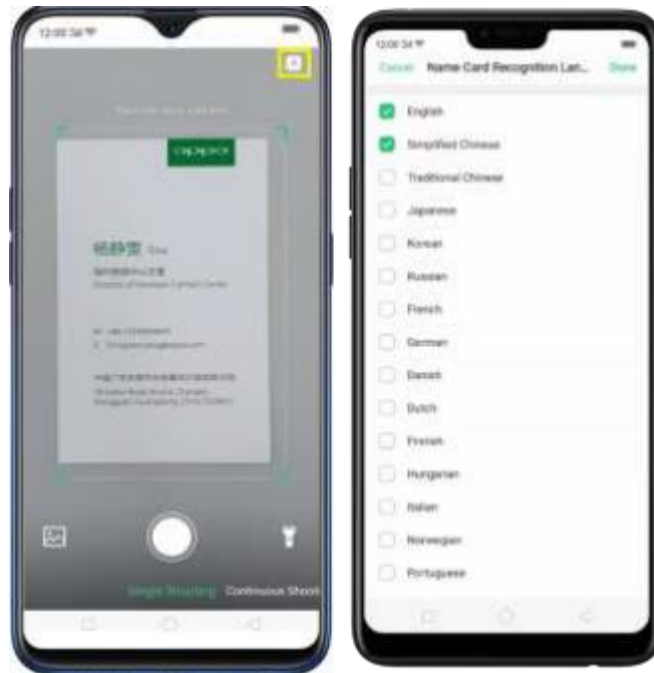

Kliknij , aby rozpocząć rozpoznawanie wizytówki. Wszystkie informacje zostaną zapisane bezpośrednio w Kontaktach. Na zakończenie kliknij **Zapisz**.



Możesz również użyć funkcji **Ciągłego wykonywania zdjęć**, otworzyć aplikację Zdjęcia, gdy wizytówka została w niej zapisana, lub włączyć latarkę, jeśli otoczenie skanowanego dokumentu jest nieodpowiednio oświetlone.



Zob. też [Kontakty](#)

4.4 Google Lens

Google niedawno wprowadziło usługę Google Lens , która analizuje obraz widziany aparatem i w czasie rzeczywistym przekazuje informacje na jego temat. Może zarówno udzielić ich w sposób bezpośredni, jak i podać linki, pod którymi znajdziesz dodatkowe informacje.



Z usługi Google Lens możesz korzystać na dwa sposoby.

1. **Za pomocą aparatu.** Włącz aparat, kliknij na ikonę **Google Lens** , nakieruj aparat na obiekt docelowy i zaczekaj kilka sekund, aż Google Lens przeanalizuje zdjęcie i wyświetli wynik analizy. Na zdjęciu można uwiecznić dowolny obiekt, ponieważ usługa Google Lens nie ma w tym zakresie żadnych ograniczeń. **Uwaga:** działa ona tylko w trybie Zdjęć.

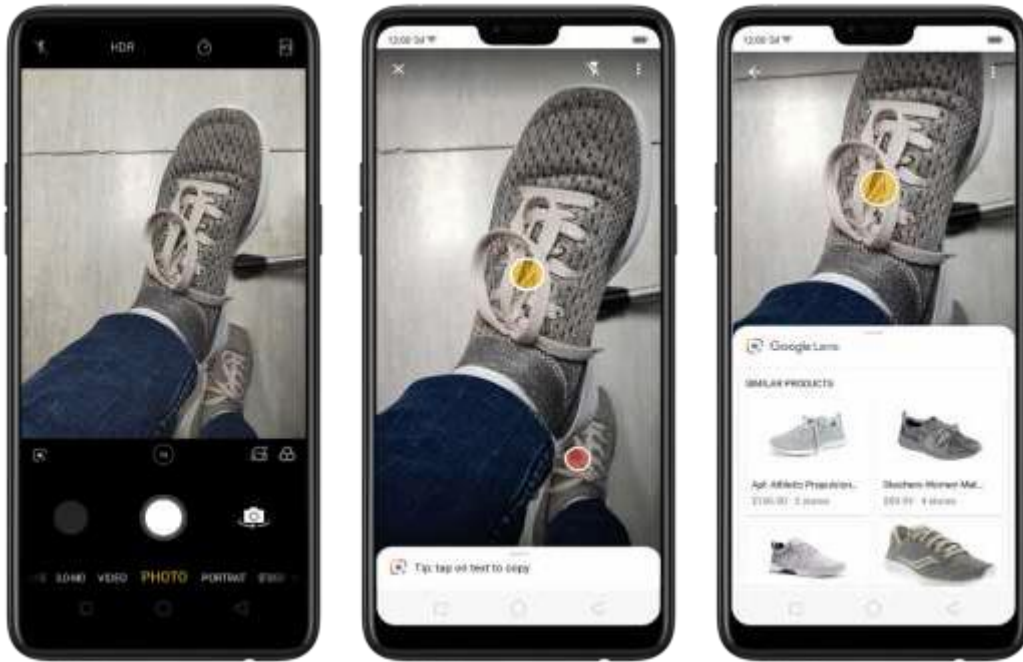

2. **Za pomocą aplikacji Zdjęcia Google.** Na ekranie głównym kliknij Zdjęcia Google, wybierz z Galerii dowolne zdjęcie, a następnie kliknij ikonę Google Lens  i zaczekaj kilka sekund, aż zdjęcie zostanie przeanalizowane i uzyskasz wyniki analizy. Na zdjęciu można uwiecznić dowolny obiekt, ponieważ usługa Google Lens nie ma w tym zakresie żadnych ograniczeń.





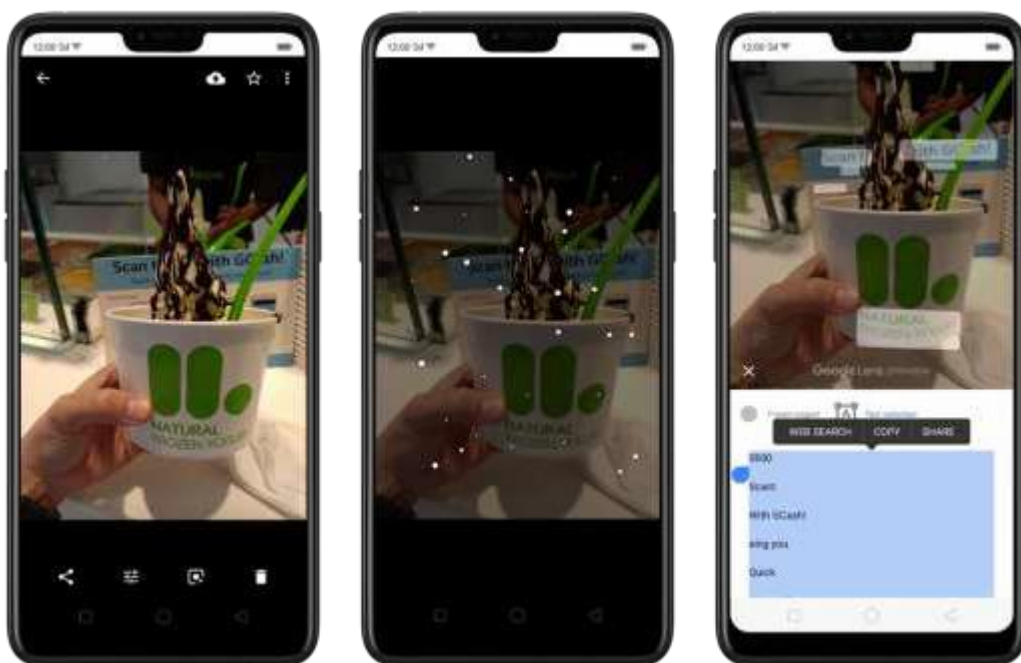

Zastosowana w niej technologia umożliwi wykonywanie następujących czynności (zgodnie z informacjami podanymi na stronie sklepu Google Play i na podstawie obrazów w Zdjęciach Google):

- **Pracuj z tekstem.** Usługa Google Lens w sposób inteligentny sprawdza informacje tekstowe na zdjęciach. Może wyszukać potrawę bezpośrednio z menu, dodać wydarzenia do kalendarza, uzyskać zalecenia, zadzwonić pod wskazany numer, przetłumaczyć określone wyrazy, wyszukać informacji w Internecie, itp. Może również po prostu kopiować i wklejać elementy, oszczędzając Twój czas. Kliknij , aby rozpocząć analizę obrazu.

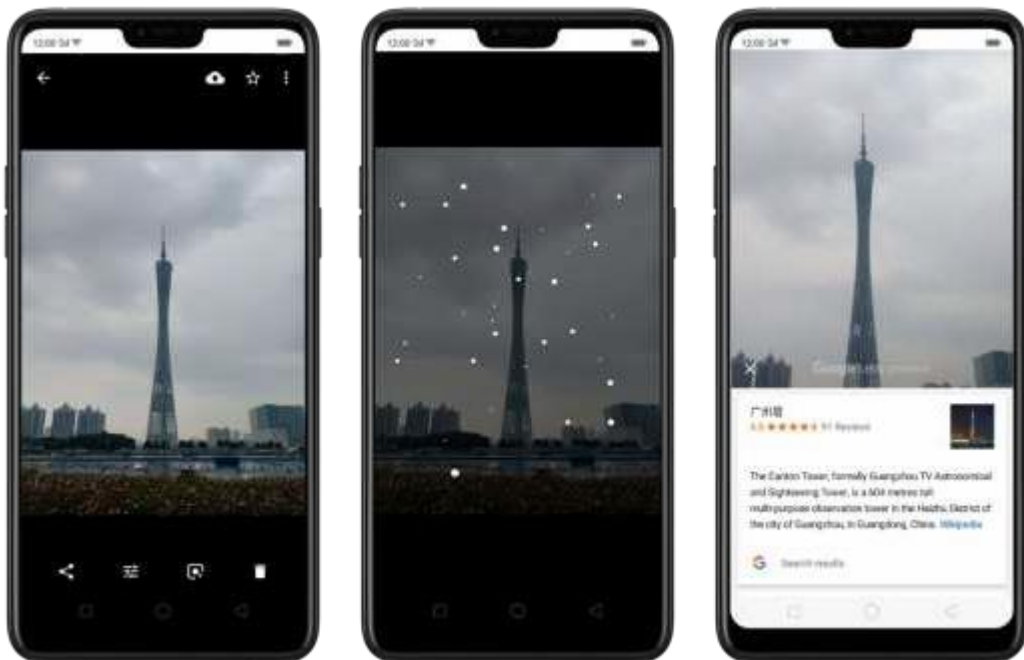

- **Dowiedz się więcej o świecie.** Oglądaj najpopularniejsze obiekty na świecie. Poznaj ich cechy charakterystyczne, godziny otwarcia, fakty historyczne, itp. Kliknij , aby rozpocząć analizę obrazu.



- **Rozpoznawaj rośliny i zwierzęta.** Sprawdź, jaką roślinę ma w mieszkaniu Twój przyjaciel lub jaki pies biegał w parku. Kliknij , aby rozpocząć analizę obrazu.

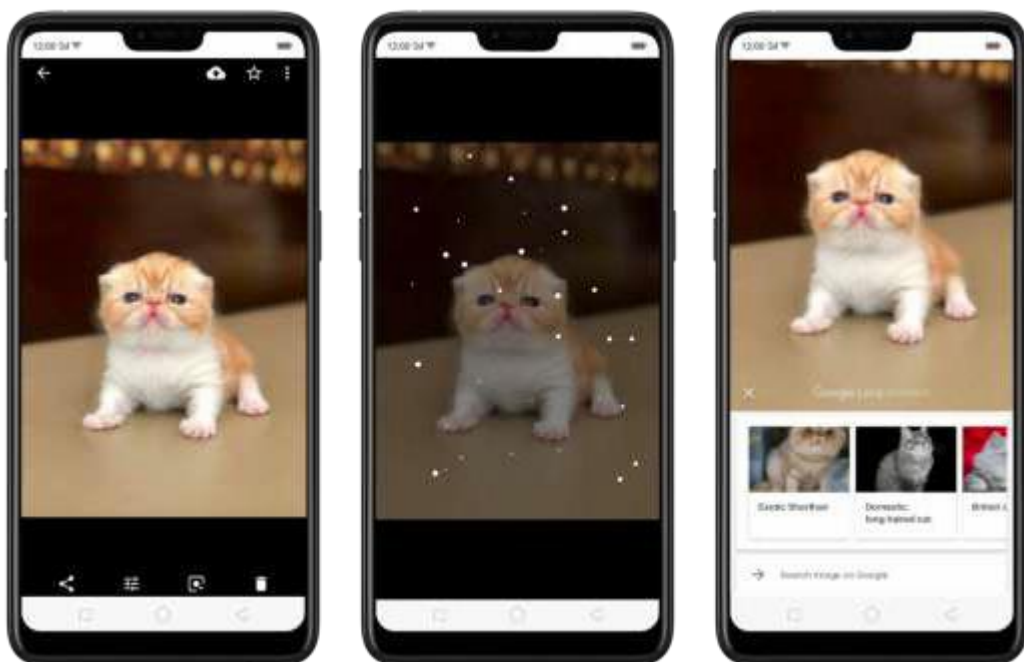

- **Znajdź ubrania, które Ci się podobają.** Coś przykuło Twój wzrok w sklepie odzieżowym? A może jakieś krzesło idealnie pasuje do Twojego salonu? Szukaj ubrań, mebli i elementów wystroju do domu — nie musisz nawet wpisywać, czego szukasz. Kliknij , aby rozpocząć analizę obrazu.



- **Kupuj z głową.** Poza identyfikacją obrazów, usługa Google Lens poda Ci bezpośrednie linki do sklepów, w których możesz kupić to, czego potrzebujesz. Kliknij , aby rozpocząć analizę obrazu.

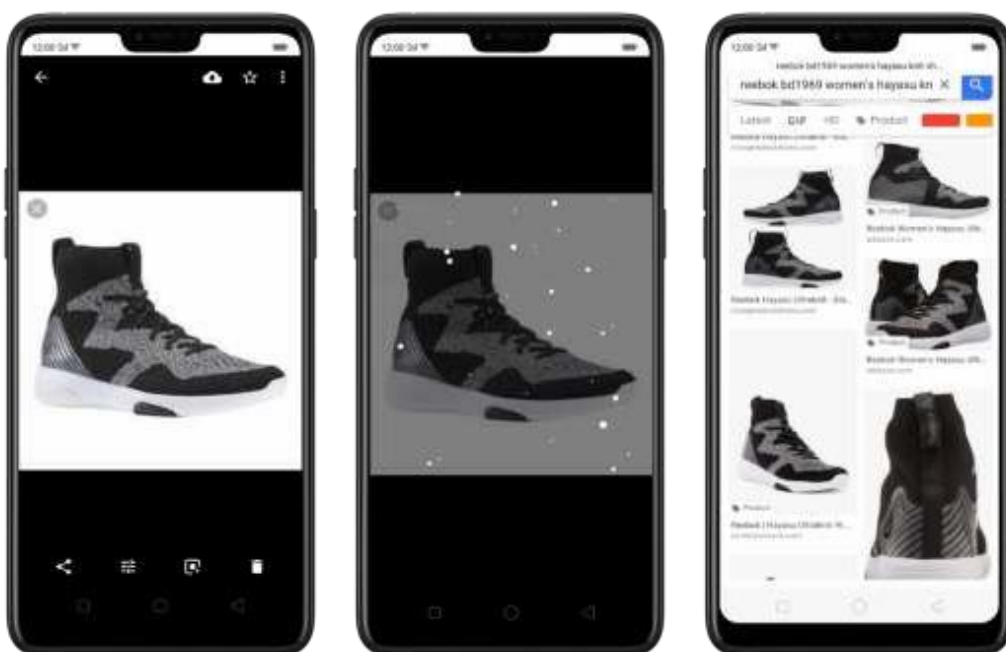

Uwaga: usługa Google Lens wymaga aktywnego połączenia sieciowego.

4.6 ORoaming

Do komunikacji z najbliższymi oraz sprawdzania kwestii związanych z pracą potrzebne są dane. Wiemy, że w dzisiejszych czasach jest to konieczne i chcemy Ci to ułatwić. Dzięki ORoaming możesz nabywać pakiety danych bez konieczności kupowania karty SIM. Funkcja ta działa w ponad 60 krajach/regionach. Teraz możesz w pełni korzystać z podróży.

1. Aby nabyć usługę ORoaming, wybierz opcję **[Ustawienia] > [Karta SIM i dane komórkowe] > [ORoaming]**. Możesz również otworzyć aplikację ORoaming z poziomu ekranu głównego.



2. Przed skorzystaniem z tej usługi kliknij **Poradnik dla początkujących**, w którym możesz znaleźć związane z nią niezbędne informacje i najczęściej zadawane pytania.

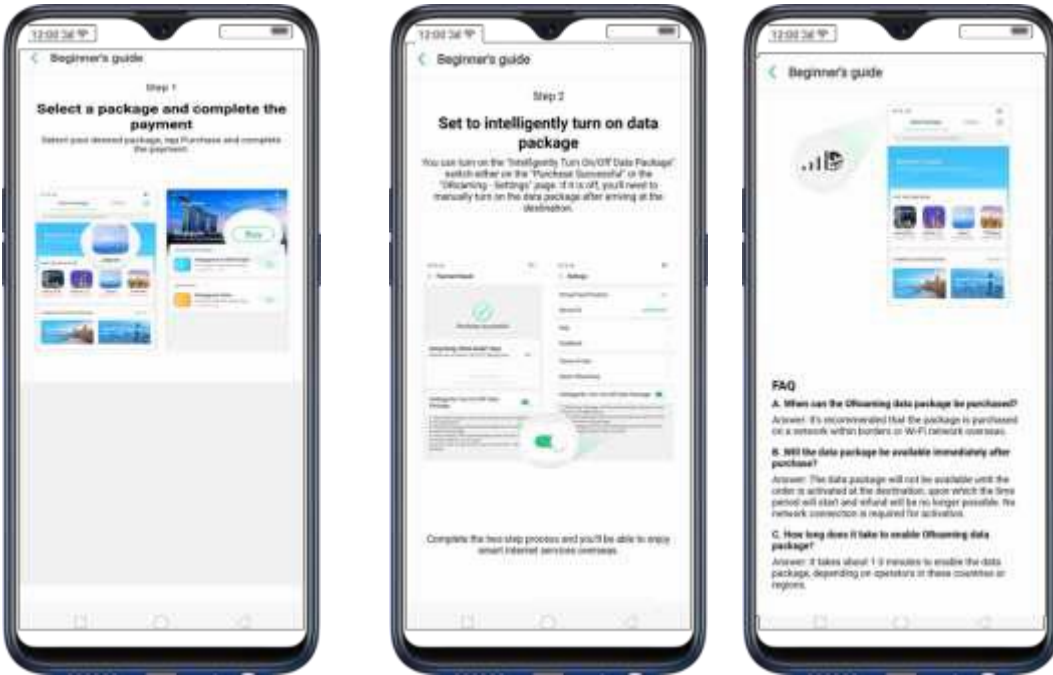

3. Kliknij **Pakiet danych** lub skorzystaj z pola wyszukiwania dla kraju, który planujesz odwiedzić. Na ekranie pojawią się opcje do wyboru. Kliknij **Kup**, a następnie wybierz formę płatności i kliknij **Zapłać teraz [kwota]**. (Uwaga: w tej usłudze obsługiwane są tylko karty kredytowe MasterCard i Visa).

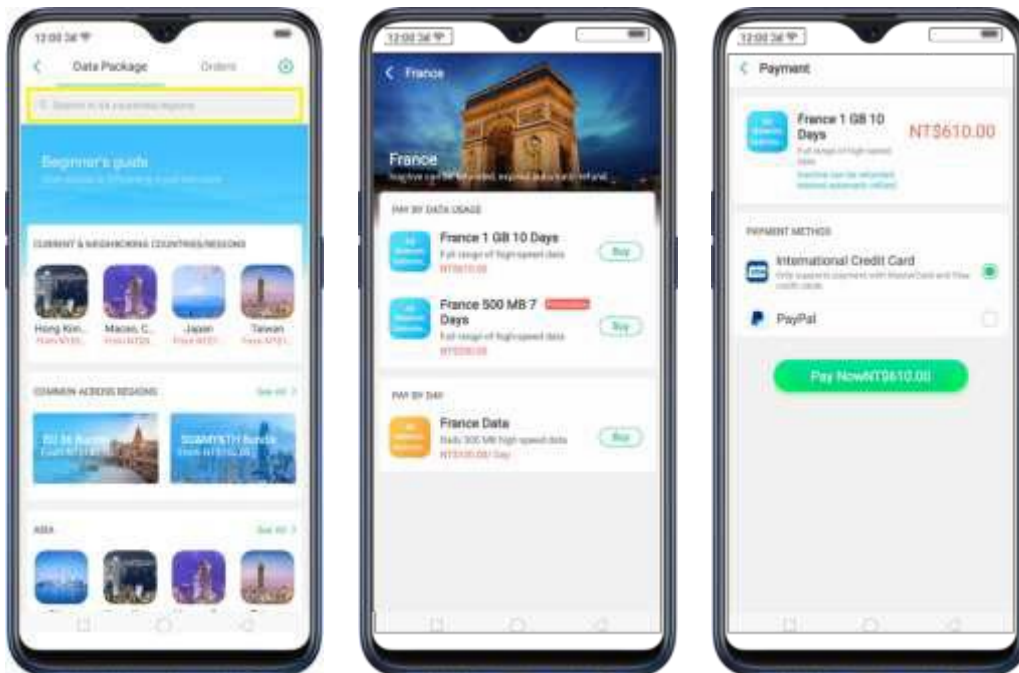

4. W **Zamówieniach** wyświetli się Twoje aktualne zamówienie. Kliknij **Poprzednie zamówienia**, aby sprawdzić, co zamówiono wcześniej.



Ustawienia usługi ORoaming

Kliknij  w prawym górnym rogu telefonu, aby zmienić ustawienia usługi ORoaming i dowiedzieć się więcej na jej temat.

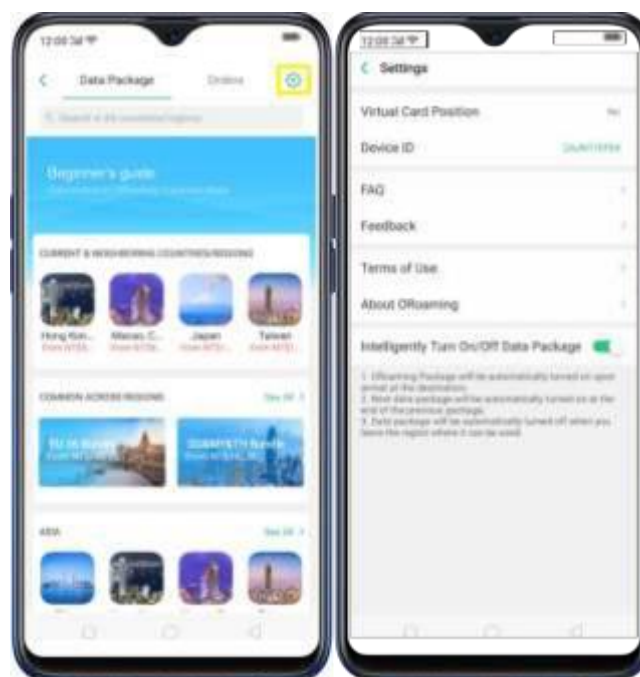

Ustawienia te zawierają następujące opcje:

- **Pozycja karty wirtualnej** — jest to wirtualna karta SIM, która jest używana w usłudze ORoaming zamiast standardowej karty SIM.
- **Identyfikator urządzenia** — specjalny numer identyfikacyjny powiązany z używanym urządzeniem.
- **FAQ** — najczęściej zadawane pytania dotyczące usługi ORoaming.

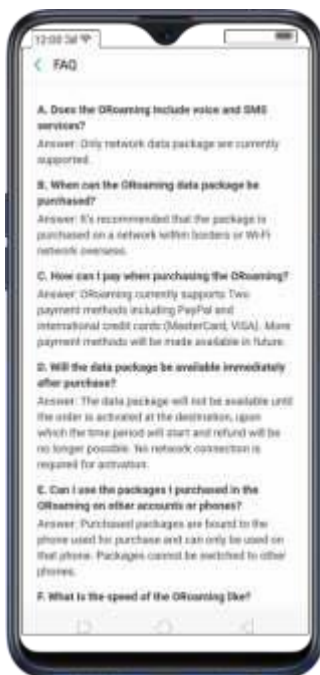

- **Feedback** — opcja służąca do zgłaszania wszelkich problemów i uwag. Musisz wypełnić pole Opis problemu, podać identyfikator telefonu lub nazwę użytkownika QQ i kliknąć [Prześlij](#).

Jeśli chcesz, możesz również zadzwonić na infolinię lub skontaktować się z obsługą klienta na WeChat.



- **Warunki użytkowania** — przed nabyciem jakichkolwiek produktów związanych z usługą ORoaming możesz zapoznać się z Warunkami jej użytkowania.
- **O ORoaming** — zawiera informacje dotyczące aplikacji.
- **Inteligentne włączanie/wyłączanie pakietów danych** — aby aktywować tę funkcję, przestaw suwak, aby zmienić kolor na zielony. Po włączeniu funkcja automatycznie uruchamia się po dotarciu na miejsce docelowe, a nowy Pakiet danych zostanie automatycznie dodany po zużyciu poprzedniego. Po opuszczeniu miejsca, w którym dostępny jest roaming, funkcja ta zostanie wyłączona.



4.7 Automatyczna synchronizacja zdjęć w Chmurze OPPO

Dzięki tej funkcji bezpieczne zdjęcia i selfie automatycznie zapisują się w Chmurze OPPO. Nie musisz zapisywać ich ręcznie, a gdy z Twoim telefonem coś się stanie, nie stracisz ich. Chmura OPPO o to zadba. Jedno jest pewne — nawet gdy zgubisz telefon, nie stracisz dostępu do swoich zdjęć i kontaktów.

Aby sprawdzić Chmurę OPPO, wybierz opcje **[Ustawienia] > [Chmura OPPO]**, a w ramach Planu zakupów za darmo otrzymasz 5 GB przestrzeni w Chmurze OPPO.



Uwaga: przed korzystaniem z wszystkich funkcji Chmury OPPO musisz uzyskać swój identyfikator OPPO. Jeżeli jeszcze go nie masz, musisz się zarejestrować — rejestracja jest niezwykle prosta. Zob. też punkt Identyfikator OPPO.



Szybka nawigacja w Chmurze OPPO. Jeśli chcesz uzyskać podstawowe informacje na temat Chmury OPPO i przydatne wskazówki dotyczące jej obsługi. Kliknij opcję **Zobacz teraz**.



- Ochrona danych niezależnie od miejsca i łatwe przesyłanie danych.
- Ochrona danych i ochrona prywatności.
- Synchronizacja zdjęć w Chmurze.
- Optymalizacja pamięci telefonu.
- Wykonywanie kopii zapasowej telefonu w Chmurze.
- Zapisywanie danych w Chmurze OPPO.
- Łatwe zarządzanie danymi w Chmurze na stronie cloud.oppo.com niezależnie od czasu i miejsca.
- 3 proste kroki do aktywowania Chmury OPPO.

Zarządzanie danymi w Chmurze. Za pomocą tej funkcji wyświetlany jest Plan zarządzania danymi w Chmurze oraz szczegółowe dane dotyczące wykorzystania pamięci. Dzięki niej możesz również nabyć Plan zarządzania danymi w Chmurze, aby zwiększyć pojemność pamięci.

Nabycie Planu zarządzania danymi w Chmurze.

1. Przejdź do ustawień Chmury OPPO i kliknij **Zarządzanie danymi w Chmurze**. Natychmiast dowiesz się, które pliki zajmują więcej miejsca. Zdjęcia są oznaczone na **zielono**, Pamięć zapasowa na **niebiesko**, a Pozostałe pliki — kolorem **błękitnym**.



2. Kliknij [Zmień mój Plan zarządzania danymi w Chmurze](#), a następnie wybierz pożądany Plan. Do wyboru są trzy plany: 25 GB, 100 GB i 1 TB (ich ceny są podane obok). Możesz również wybrać formę płatności.

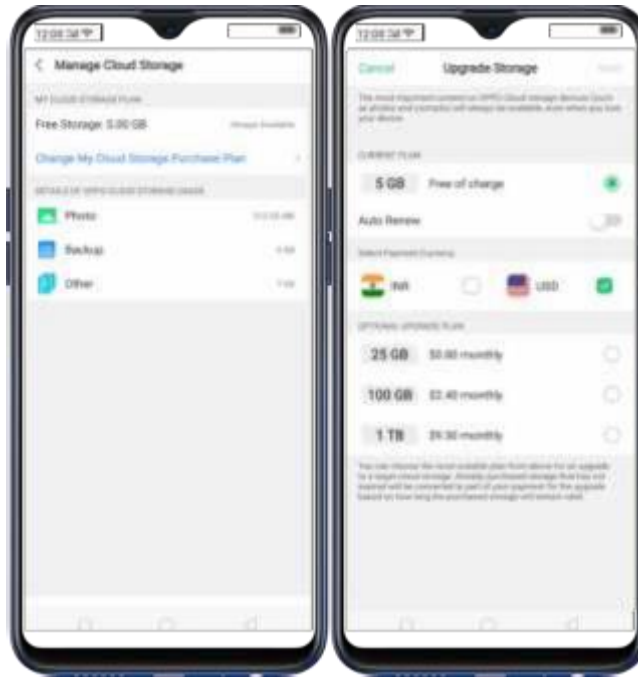

3. Kliknij wybrany plan i wybraną formę płatności oraz w razie potrzeby ustaw opcję Automatyczne odnawianie na kolor zielony, a następnie kliknij [Dalej](#). (Uwaga: opcja Automatyczne odnawianie jest niedostępna dla rupii indyjskiej).

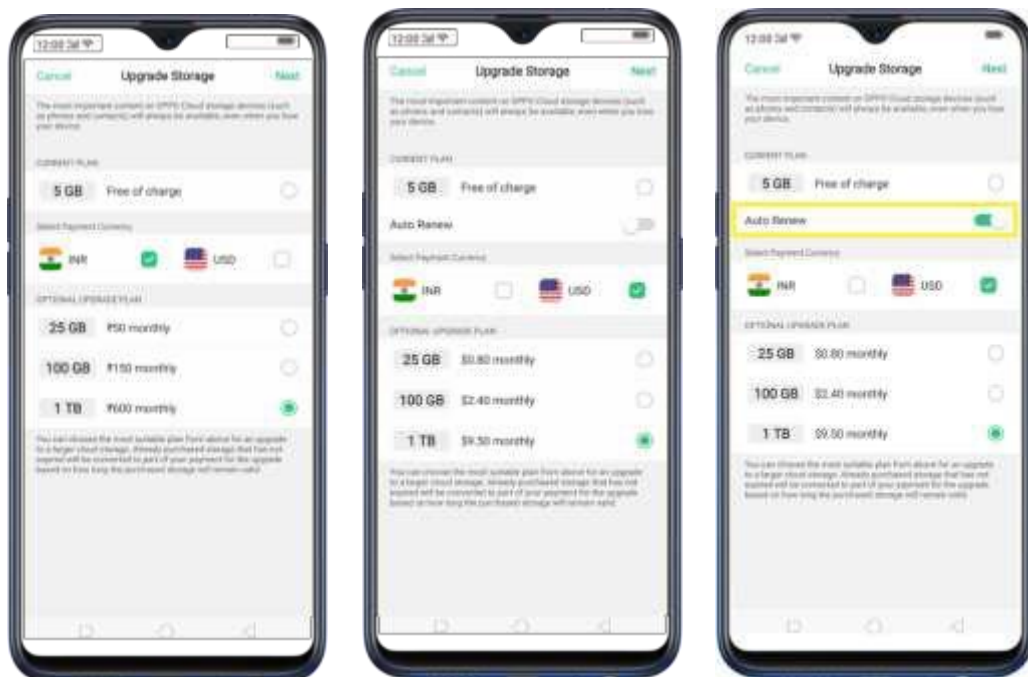

4. Formy płatności różnią się w zależności od wybranej waluty. W przypadku rupii indyjskiej dostępnych jest wiele form, natomiast w przypadku dolarów amerykańskich można skorzystać tylko z Paypala. Kliknij [Zapłać](#).

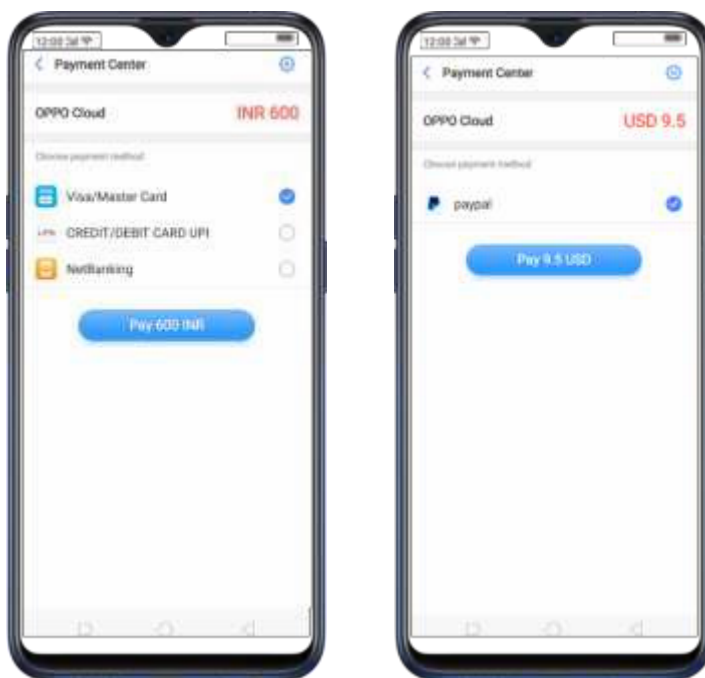

5. W razie jakichkolwiek pytań lub uwag kliknij  w prawym górnym rogu strony centrum płatności, aby skontaktować się z obsługą klienta. Na ekranie wyświetli się też wersja Chmury OPPO.

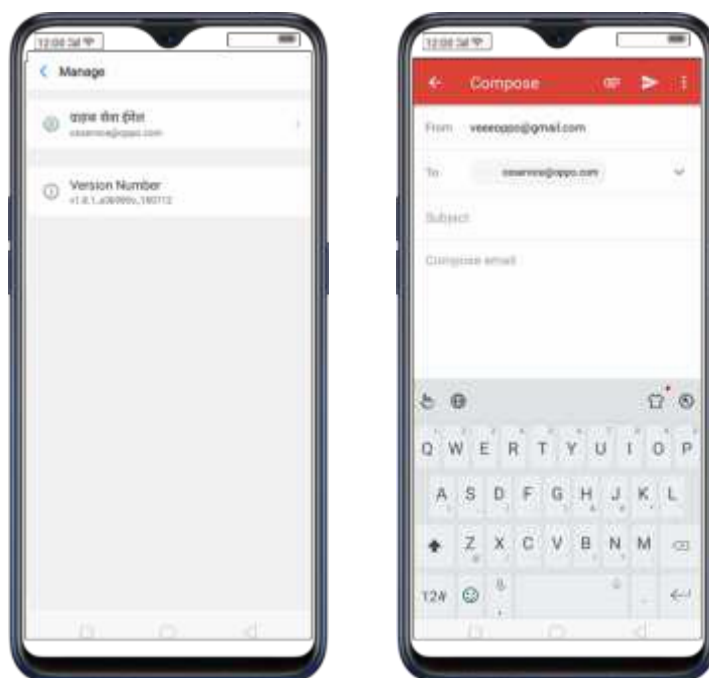

Pliki kompatybilne z Chmurą OPPO

1. **Zdjęcia.** Aby automatycznie zsynchronizować zdjęcia, kliknij **Zdjęcia**, a następnie **Automatycznie synchronizuj zdjęcia**. Możesz wybrać, czy zdjęcia mają być synchronizowane automatycznie **Z wykorzystaniem Wi-Fi lub danych komórkowych**, **Tylko z wykorzystaniem Wi-Fi**, lub **Zamknąć synchronizację**. **(Uwaga: zdjęcia można synchronizować tylko za pomocą Chmury OPPO, co oznacza, że jeśli chcesz usunąć zdjęcia z telefonu, zdjęcia zsynchronizowane z Chmurą OPPO również zostaną usunięte.)**

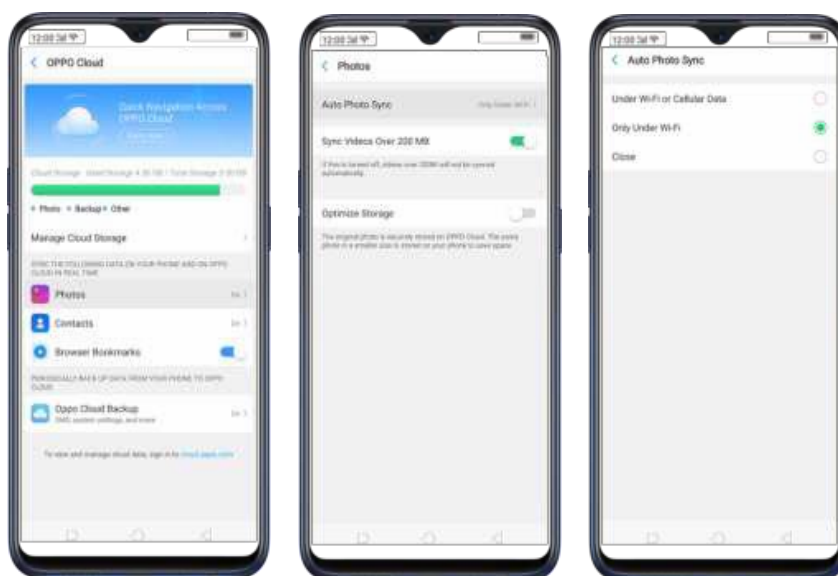

Możesz ponadto wybrać, czy chcesz synchronizować filmy powyżej 200 MB lub zoptymalizować pamięć. Wystarczy, że przełączysz opcję, aby zmieniła kolor na zielony.



(Uwaga: optymalizacja pamięci sprawi, że zdjęcia zapisane w telefonie będą zajmować mniej miejsca. Zdjęcia zapisane w Chmurze OPPO pozostaną niezmienione.)

- Kontakty.** Aby automatycznie synchronizować kontakty, kliknij **Kontakty**, a następnie przestaw suwak **Automatycznie synchronizuj Kontakty**, aby zmienił kolor na niebieski. Po aktywowaniu tej opcji wszystkie wprowadzane zmiany będą synchronizowane z Chmurą OPPO w czasie rzeczywistym. Możesz również kliknąć opcję **Przywróć Kontakty**, co spowoduje wygenerowanie historii kontaktów z danego dnia.

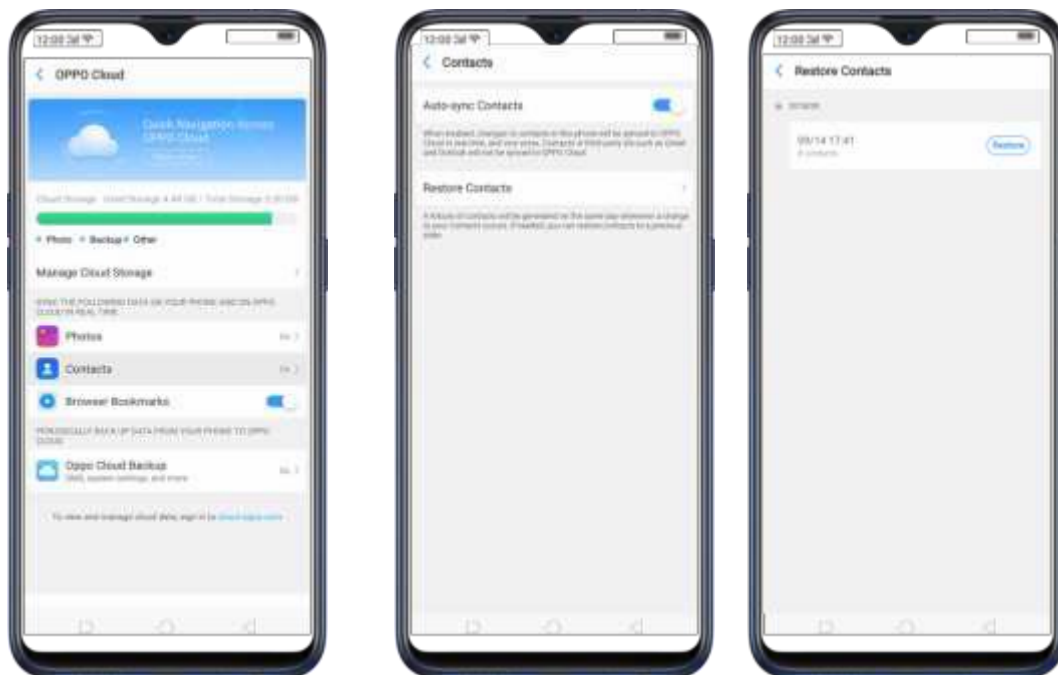

Uwaga: kontakty z aplikacji zewnętrznych, takich jak Gmail czy Outlook, nie będą synchronizowane z Chmurą OPPO.

- Zakładki przeglądarki.** Aby włączyć automatyczne zapisywanie zakładek w przeglądarce, przestaw suwak **Zakładki przeglądarki**, żeby zmienił kolor na niebieski.



Tworzenie kopii zapasowych danych zapisanych na telefonie w Chmurze OPPO.

Kopie zapasowe danych w Chmurze OPPO. Co pewien czas w Chmurze OPPO możesz stworzyć kopie zapasowe danych, takich jak wiadomości SMS, ustawienia systemowe, itp. **(Uwaga:** zdjęcia można synchronizować tylko w czasie rzeczywistym, ale funkcja Kopie zapasowe danych w Chmurze OPPO jest wówczas niedostępna.)

Aby aktywować **Kopie zapasowe danych w Chmurze OPPO**, przestaw tę opcję, żeby zmieniła kolor na niebieski. W efekcie kopie zapasowe danych będą automatycznie zapisywane w Chmurze OPPO po podłączeniu telefonu do zasilania i sieci Wi-Fi. **(Uwaga:** kopie zapasowe danych są zapisywane automatycznie raz dziennie.)

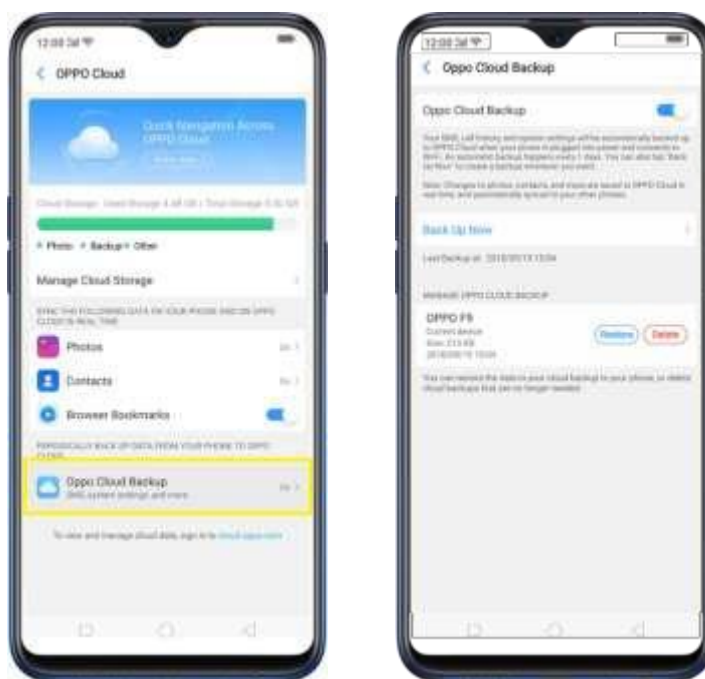

Oprócz tego możesz kliknąć **Utwórz kopię zapasową teraz**, aby utworzyć kopię zapasową w dowolnej chwili. Możesz również użyć opcji **Przywróć**, aby przywrócić dane w Chmurze OPPO lub **Usuń**, aby usunąć niepotrzebne dane.

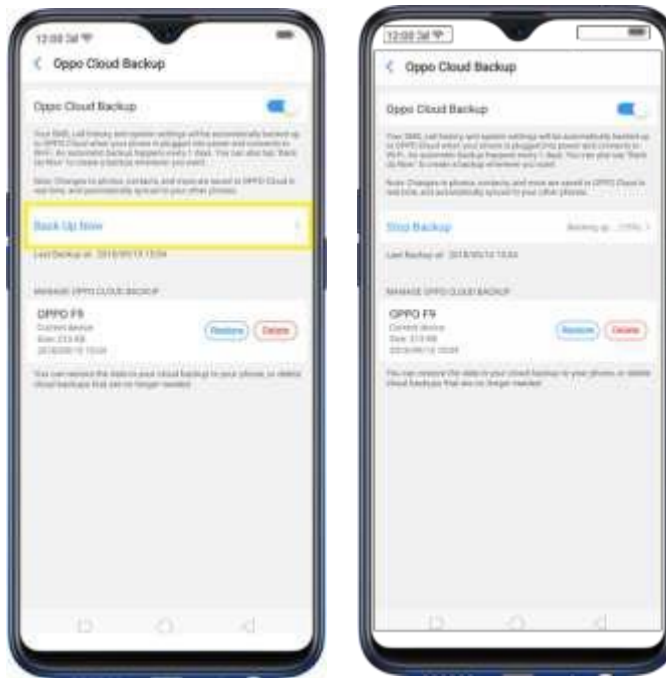

Aby przeglądać dane w chmurze i nimi zarządzać, zaloguj się na stronie cloud.oppo.com.

4.8 Nowe funkcje dotyczące filmów

Zachwyć wspaniałymi filmami swoich przyjaciół i osoby, które śledzą się w mediach społecznościowych. Aby były zabawne i wyglądały na profesjonalne, możesz np. dodać efekty zbliżenia i migania.



Prędkość odtwarzania filmów

1. **Najpierw nagraj film.** Uruchom Aparat, wybierz opcję Film, a następnie kliknij przycisk Nagrywaj lub naciśnij dowolny przycisk głośności, aby rozpocząć i zakończyć nagrywanie. Możesz wybrać, czy film ma być nagrywany w rozdzielczości 720p, czy 1080p.
2. Po nagraniu filmu wybierz opcje **[Zdjęcia] > [Albumy] > [Folder z filmami]**, a następnie wybierz film, który chcesz edytować.

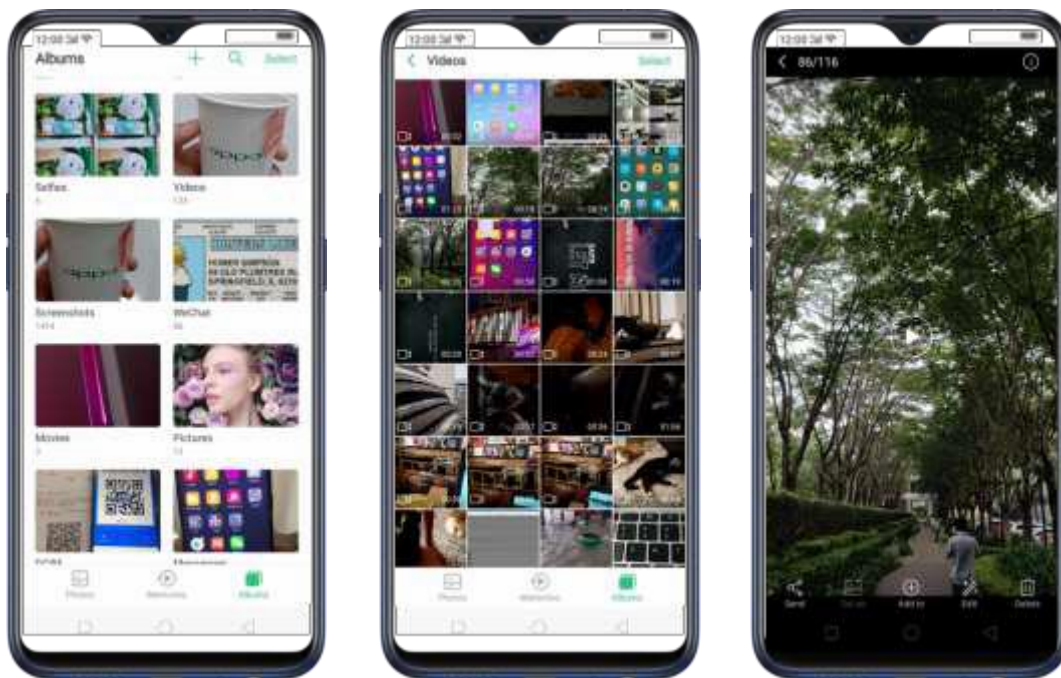





3. Kliknij **Edytuj**, a system zapyta Cię, z jaką prędkością film ma być odtwarzany. Najmniejsza prędkość to 0,25X, a największa — 2X. Normalną prędkością jest 1X. Po wybraniu prędkości kliknij **Dalej**.



Motyw filmu

1. Aby wybrać motyw filmu, kliknij **[Edytuj]** > **[Wybierz prędkość]** > **[Dalej]** > **[Motywy]**. Do wyboru są następujące motywy: Brak, Dawne czasy, Soczewka, Pamięć, Pyszności/Delikatesy, Rozrywka, Podróże i Prostota.







2. Kliknij  / , aby odtworzyć i zatrzymać film, po wybraniu motywu kliknij , a następnie kliknij **Zakończ**. Kliknij , aby wyjść z Motywów i kliknij **Anuluj**, jeśli do swojego filmu nie chcesz dodawać motywu.

Dodawanie efektów specjalnych

1. Aby wybrać efekt specjalny do filmu, wybierz opcje **[Edytuj]** > **[Wybierz prędkość]** > **[Dalej]** > **[Efekt specjalny Fx]**. Do wyboru są 3 opcje: Brak, Zbliżenie i Miganie.



2. Kliknij  / , aby odtworzyć i zatrzymać podgląd, po wybraniu efektu specjalnego kliknij , a następnie kliknij **Zakończ**. Kliknij , aby wyjść z Efektu specjalnego Fx i kliknij **Anuluj**, jeśli do swojego filmu nie chcesz dodawać żadnych efektów specjalnych.

4.9 Inteligentny kierowca

Nawet najmniejsze rozproszenie uwagi w trakcie jazdy może skutkować wypadkiem. Dzieje się tak wtedy, gdy naprawdę nie chcemy odebrać połączenia, nie wiemy, kto wysłał nam wiadomość lub nie wiemy, jakie otrzymaliśmy powiadomienie, ale chęć sprawdzenia jest silniejsza i zamiast na drodze skupiamy się na telefonie. Ustalono, że obsługa telefonu jest jedną z głównych przyczyn nieumyślnych wypadków drogowych. Chcemy unikać tego typu sytuacji i zadbać o nasze życie.

Inteligentny kierowca oferuje następujące funkcje:

- blokowanie powiadomień i przypomnień ograniczająca rozproszenie kierowcy,
- powiadamianie o połączeniach i wiadomościach przychodzących,
- odbieranie lub kończenie połączeń z wykorzystaniem głosu.

1. Aby włączyć Inteligentnego kierowcę, wybierz opcje **[Ustawienia] > [Inteligentna i wygodna obsługa] > [Inteligentny kierowca]**, a następnie przestaw suwak **[Włącz Inteligentnego kierowcę]**, żeby zmienił kolor na zielony. Po włączeniu tej aplikacji w prawym górnym rogu telefonu pojawi się symbol 🚗 i otrzymasz powiadomienie o jej włączeniu.

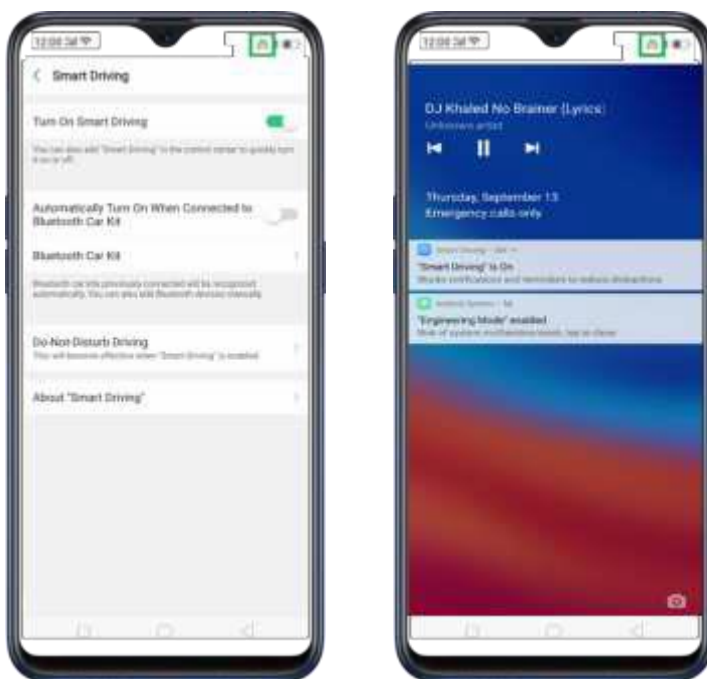

Inteligentnego kierowcę możesz ponadto włączyć z Centrum obsługi. W tym celu wystarczy, że przesuniesz palcem ekran od samej góry i klikniesz .



Wyłączanie Inteligentnego kierowcy.

- Przejdź do Centrum obsługi, przesunij palcem ekran od samej góry i kliknij , aby wyjść z aplikacji.
- Wybierz opcje [Ustawienia] > [Inteligentna i wygodna obsługa] > [Inteligentny kierowca], a następnie ponownie przestaw suwak [Włącz Inteligentnego kierowcę].
- Otwórz otrzymane powiadomienie i kliknij **WYŁĄCZ INTELIGENTNEGO KIEROWCĘ**.

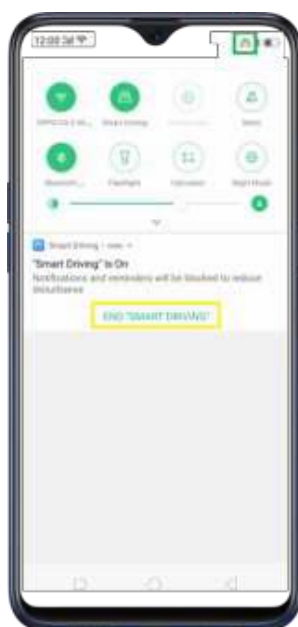

- Możesz automatycznie łączyć się z samochodowym zestawem Bluetooth i sparowanymi urządzeniami. Aby aktywować tę funkcję, wybierz opcje **[Ustawienia] > [Inteligentna i wygodna obsługa] > [Inteligentny kierowca]**, a następnie przestaw suwak **[Włączaj automatycznie po połączeniu z samochodowym zestawem Bluetooth]**, żeby zmienić kolor na zielony.

Aby dodać Samochodowy zestaw Bluetooth, kliknij **[Samochodowy zestaw Bluetooth] > [Dodaj urządzenia Bluetooth ręcznie] > Skanuj i wyszukaj urządzenia**, a następnie sparuj telefon i zestaw.

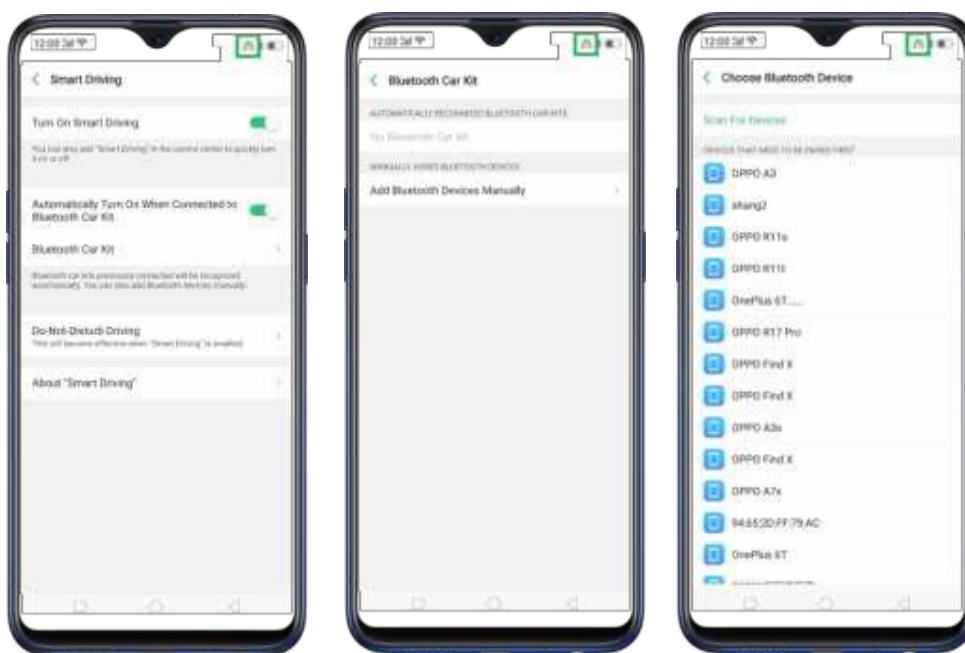

- Możesz zarządzać połączeniami i wiadomościami w trakcie jazdy w taki sposób, że nie będą one rozpraszać Twojej uwagi. Wybierz opcje **[Ustawienia] > [Inteligentna i wygodna obsługa] > [Inteligentny kierowca] > [Funkcja Nie przeszkadzać]**.

Dzięki temu możesz korzystać z poniższych funkcji:

- **Zezwalaj na następujące połączenie przychodzące** — możesz zablokować lub zaakceptować wszystkie połączenia. Możesz oprócz tego zezwolić na połączenia od wybranych lub ulubionych kontaktów. Aby zarządzać połączeniami, kliknij [Zezwalaj na następujące połączenia przychodzące].

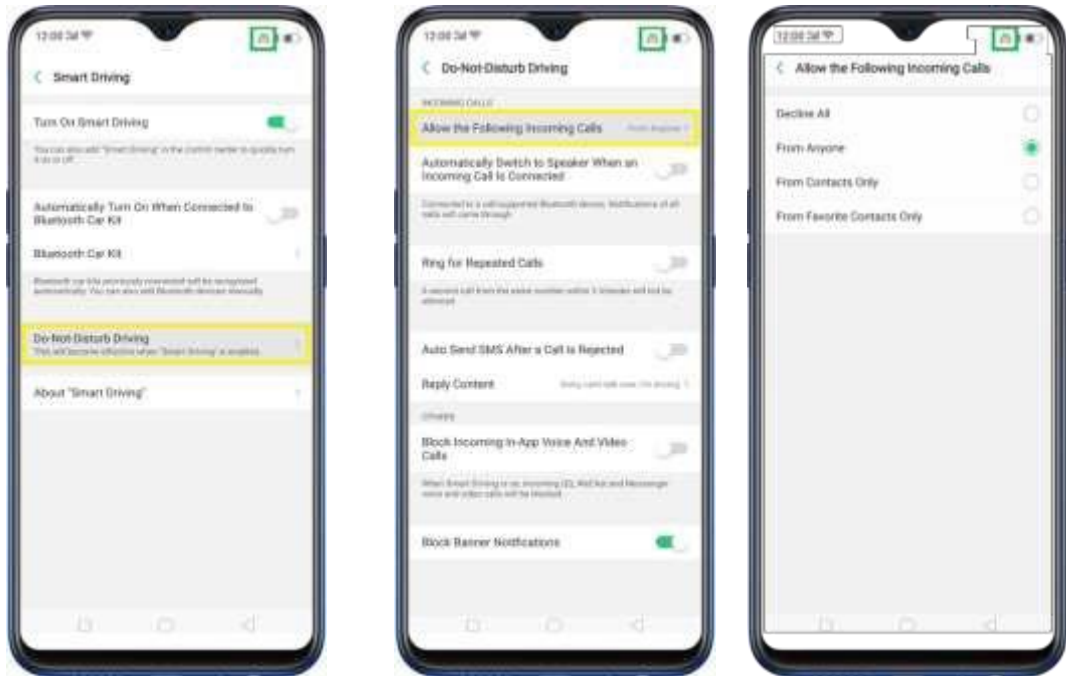

- **Automatycznie przełączaj na głośnik po odebraniu połączenia przychodzącego** — dzięki tej funkcji nie musisz odrywać rąk od kierownicy ani wzroku od drogi. Aby ją aktywować, przestaw tak, żeby zmieniła kolor na zielony.



- **Dzwonek dla połączeń powtarzających się** — w przypadku kolejnego

połączenia z tego samego numeru w przeciągu 3 minut rozlegnie się dźwięk dzwonka.

- Aby aktywować tę funkcję, przestaw suwak tak, żeby zmienił kolor na zielony.

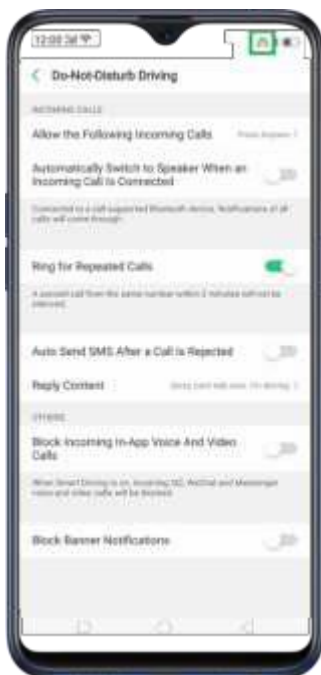

- **Automatycznie wysyłaj SMS po odrzuceniu połączenia** — dzięki tej funkcji osoba dzwoniąca dowie się, dlaczego połączenie zostało odrzucone. Aby aktywować tę funkcję, przestaw suwak tak, żeby zmienił kolor na zielony.

Możesz nawet zmienić treść wysyłanej wiadomości SMS. Aby to zrobić, po prostu kliknij [Treść wiadomości SMS].

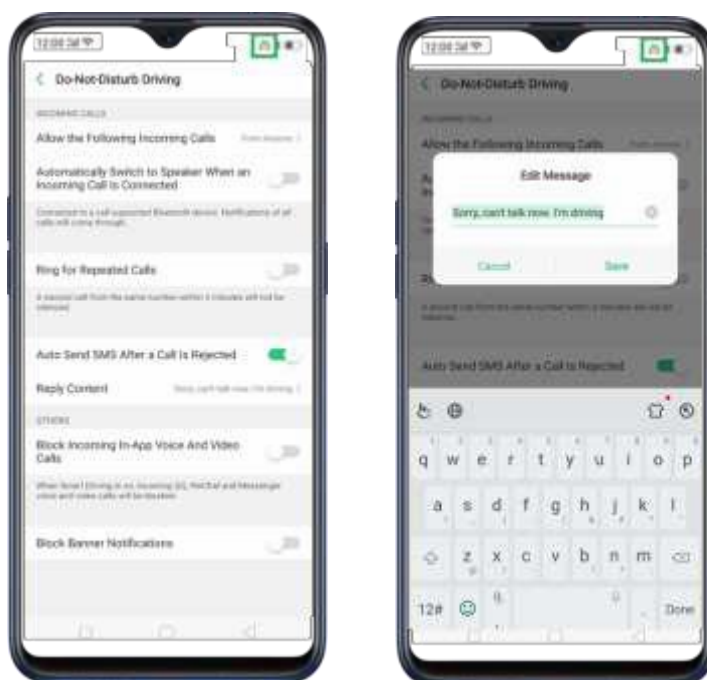

- **Blokuj połączenia głosowe i wideo przychodzące w ramach aplikacji** — po włączeniu tej funkcji połączenia wideo od QQ i WeChat zostaną zablokowane. Aby aktywować tę funkcję, przestaw suwak tak, żeby zmienił kolor na zielony.

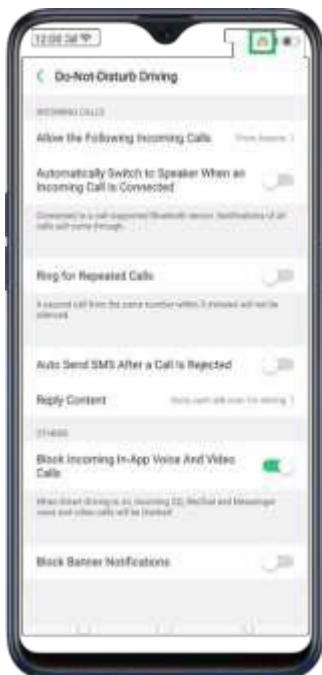

- **Blokuj powiadomienia (banery)** — dzięki tej funkcji w trakcie jazdy nie będą Ci przeszkadzać dźwięki powiadomień. Aby ją aktywować, przestaw suwak tak, żeby zmienił kolor na zielony.



Uwaga: ta funkcja wymaga aktywnego połączenia sieciowego.

4.10 Przestrzeń gier

W Przestrzeni gier każda rozgrywka daje więcej radości. Wyobraź sobie, że wszystkie Twoje ulubione gry zostaną zebrane w jednym miejscu. Znalazienie określonej gry będzie wówczas dużo łatwiejsze. Będą one dostępne w jednej aplikacji pełniącej funkcję swego rodzaju centrum rozrywki, co dodatkowo sprawi, że Twój ekran główny nie będzie zaśmiecony niepotrzebnymi ikonami. A teraz przenieśmy się do świata gier.

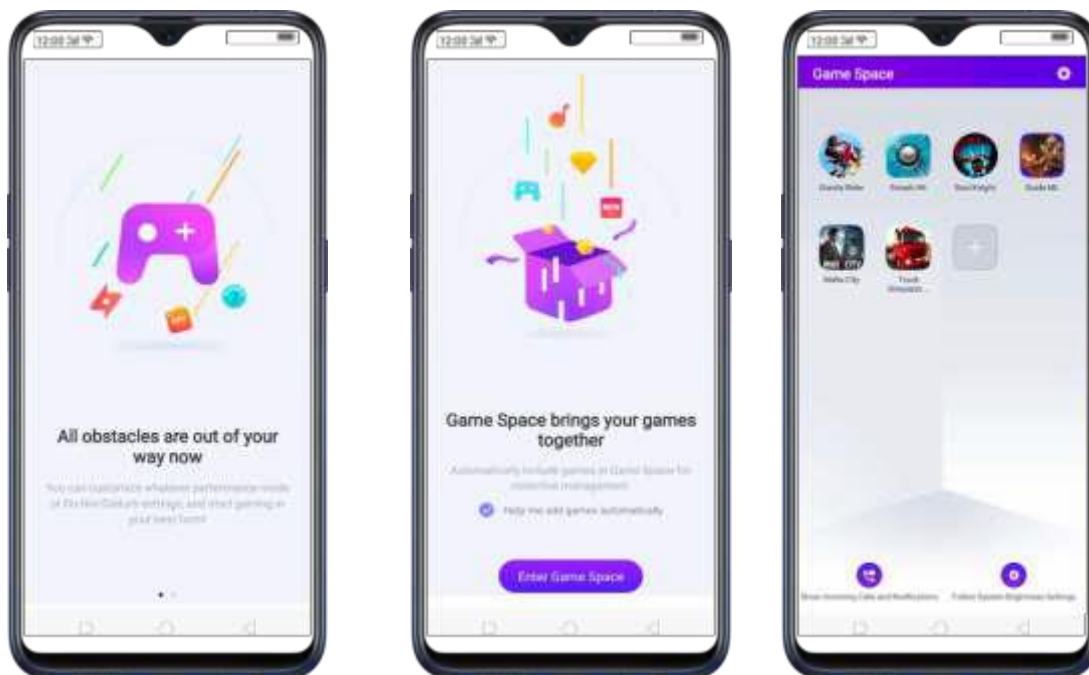

Aby wejść do Przestrzeni gier, wybierz opcje [Ustawienia] > [Przestrzeń gier] > [Przestrzeń gier na ekranie głównym] oraz przestaw suwak [Pokazuj ikony gier tylko w Przestrzeni gier] tak, żeby zmienił kolor na zielony. (**Uwaga:** wyłączenie Przestrzeni gier na ekranie głównym oznacza, że aplikacja Przestrzeń gier nie będzie wyświetlana na ekranie głównym.)

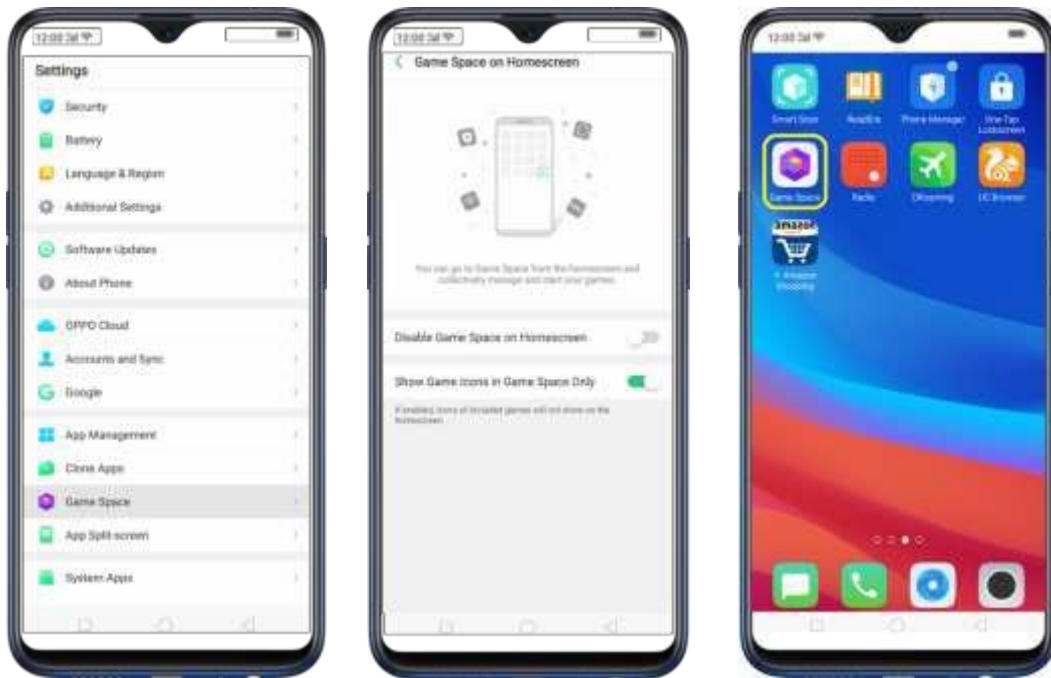

Jeśli chcesz szybko dodać gry, które zostały ostatnio pobrane, ale ich ikony zostały rozrzucone po ekranie głównym, przejdź do aplikacji **Przestrzeń gier** na ekranie głównym, kliknij , aby dodać gry, które zostały pobrane, a następnie przestaw suwak gry, którą chcesz przenieść do Przestrzeni gier, aby zmienił kolor na zielony.



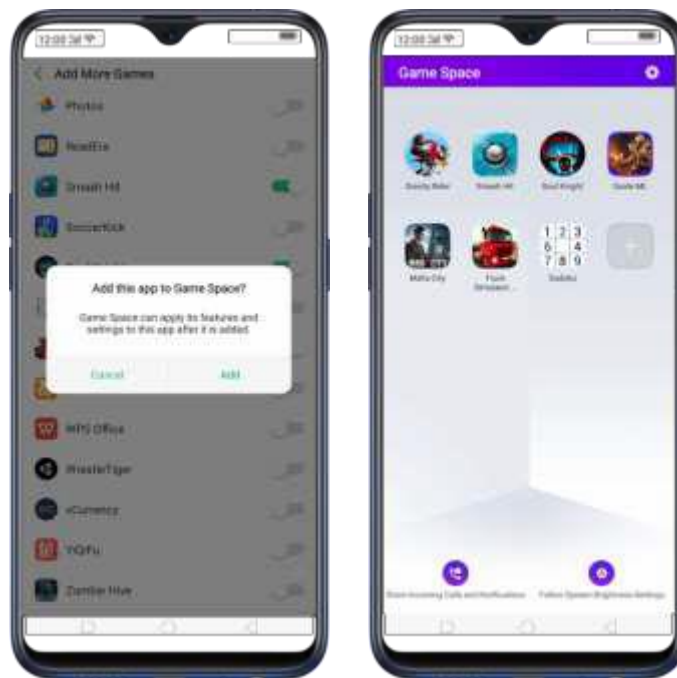

Aby usunąć Gry, naciśnij i przytrzymaj grę, którą chcesz usunąć i wybierz opcję **Usuń z Gier**. Jeśli rzeczywiście chcesz ją usunąć, kliknij **USUŃ**. Z poziomu aplikacji Przestrzeń gier możesz usuwać gry tylko pojedynczo.

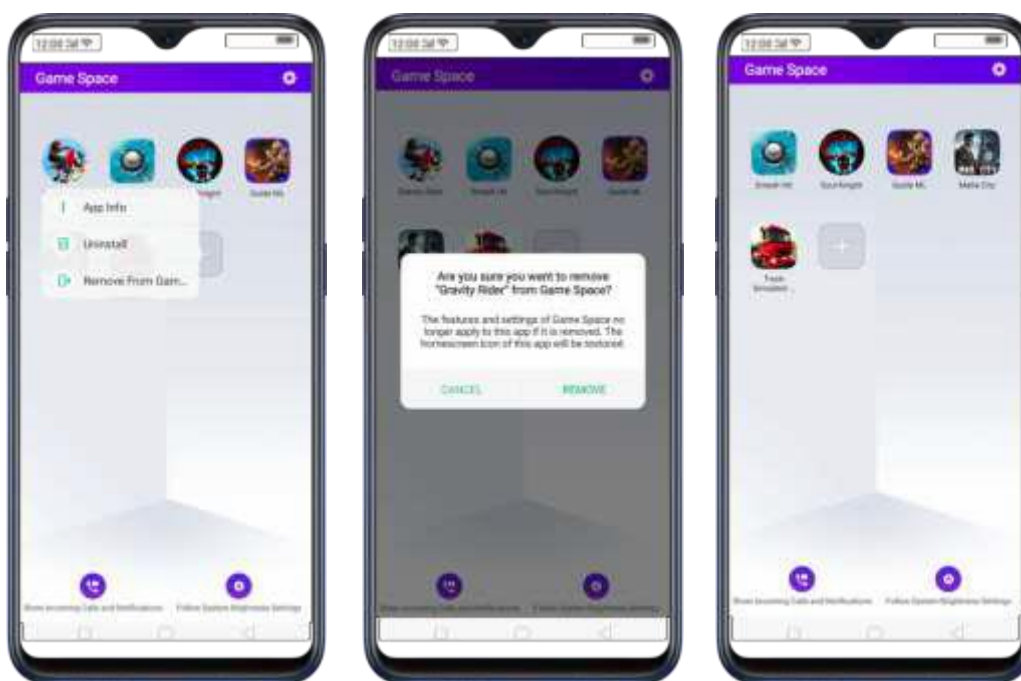

Oprócz tego możesz wybrać opcje **[Ustawienia] > [Przestrzeń gier] > [Zarządzaj moją grą] > [Dodaj więcej gier]**, a następnie przestaw grę, którą chcesz usunąć. Z poziomu ustawień możesz usuwać jednocześnie dowolną liczbę gier.

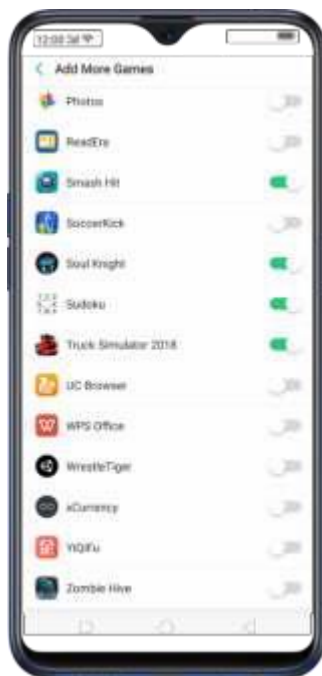

Oprócz tego możesz wybrać opcje **[Ustawienia]** > **[Przestrzeń gier]** > **[Zarządzaj moją grą]** > **[Dodaj więcej gier]**, a następnie przestaw grę, którą chcesz przenieść do Przestrzeni gier, żeby zmieniła kolor na zielony.

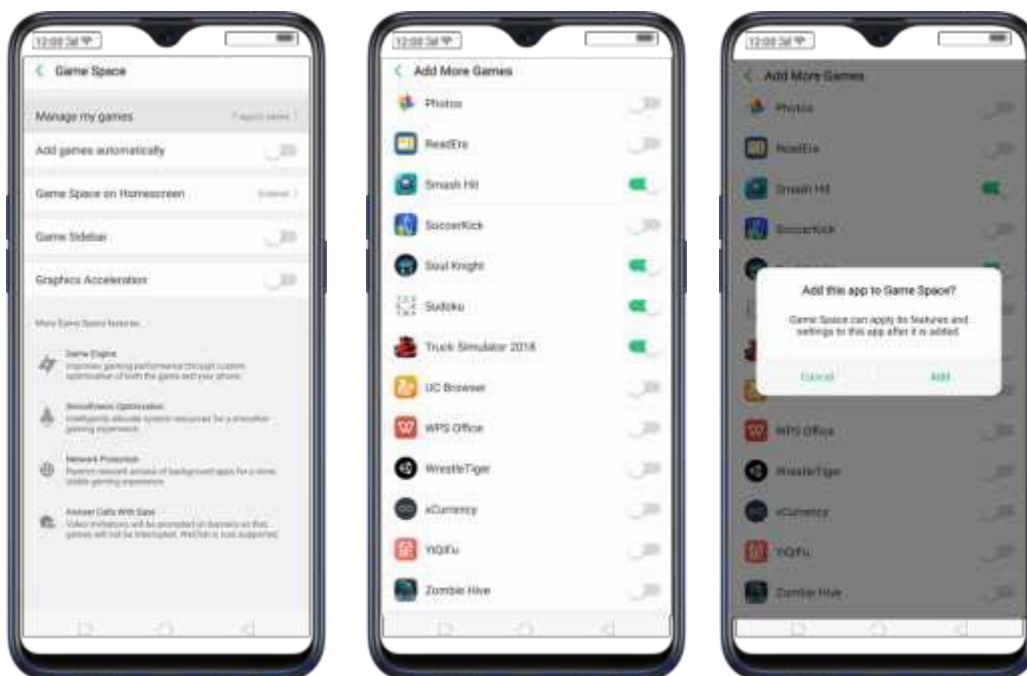

Aby utworzyć skrót do ustawień Przestrzeni gier, kliknij  w prawym górnym rogu aplikacji Przestrzeń gier.

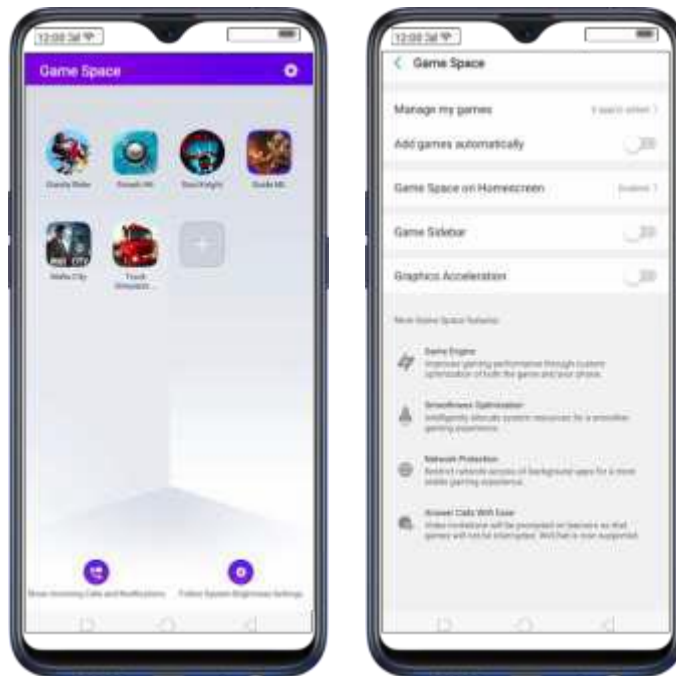

Ustawienia Przestrzeni gier

- **Automatyczne dodawanie gier.** Aby gry były dodawane automatycznie do Przestrzeni gier, wybierz opcje [Ustawienia] > [Przestrzeń gier] i przestaw suwak [Dodawaj gry automatycznie], żeby zmienił kolor na zielony.



- **Przestrzeń gier na ekranie głównym.** Wybierz opcje [Ustawienia] > [Przestrzeń gier] > [Przestrzeń gier na ekranie głównym] oraz przestaw suwak [Pokazuj ikony gier tylko w Przestrzeni gier] tak, żeby zmienił kolor na zielony. (**Uwaga:** wyłączenie Przestrzeni gier na ekranie głównym oznacza, że aplikacja Przestrzeń gier nie będzie wyświetlana na ekranie głównym.)

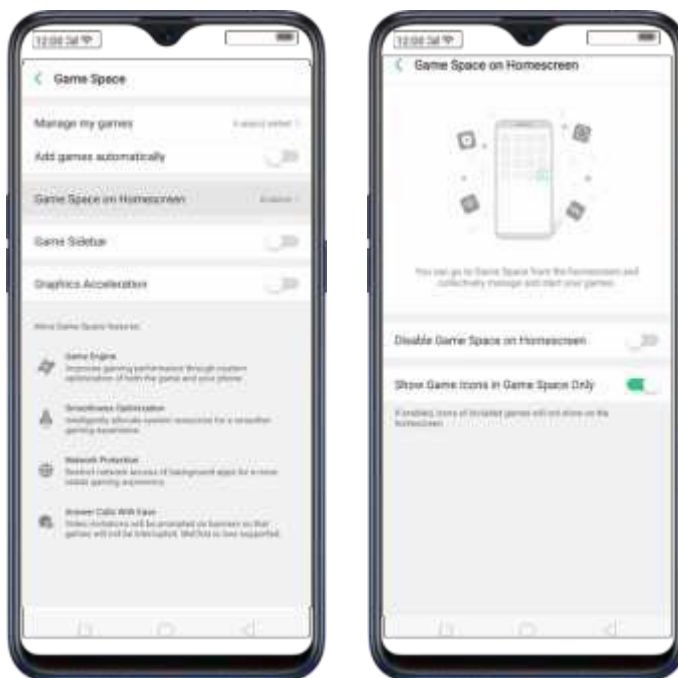

- Pasek boczny Przestrzeni gier.** Funkcja ta umożliwia włączenie Inteligentnego paska bocznego, aby był on widoczny w trakcie gry. Aby ją włączyć, wybierz opcję [Ustawienia] > [Przestrzeń gier] i przestaw suwak [Pasek boczny do gier], żeby zmienił kolor na zielony.

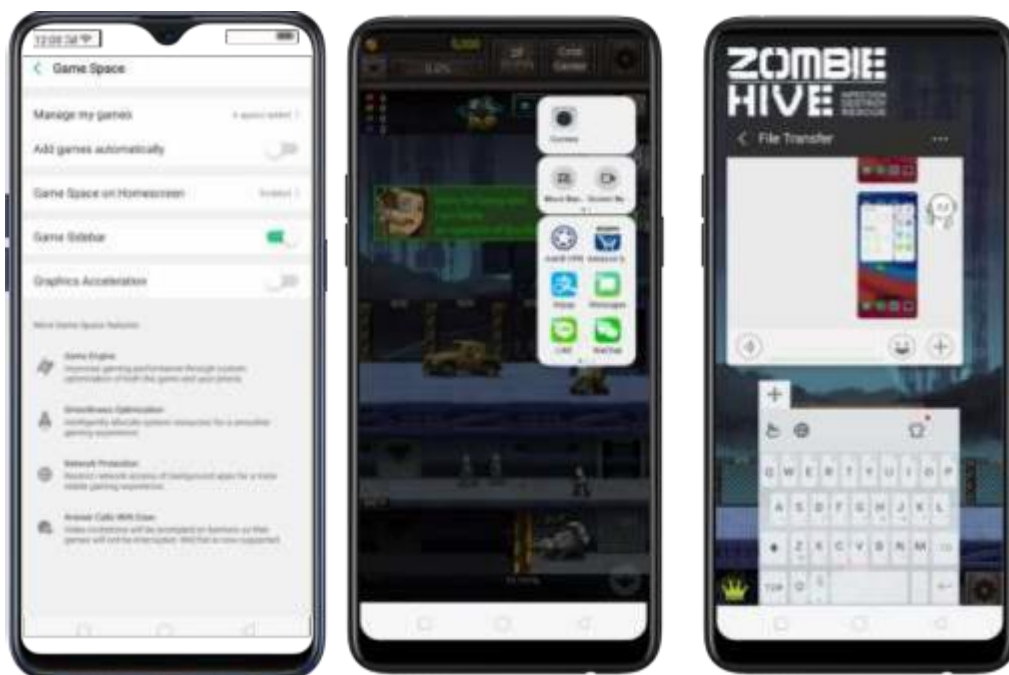

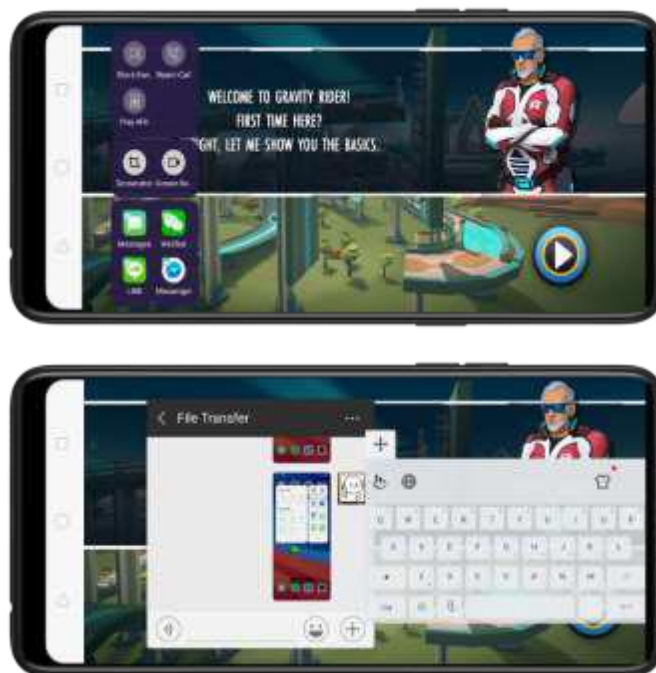

- **Przyspieszenie grafiki.** Funkcja ta umożliwia uzyskanie lepszej grafiki. Aby ją włączyć, wybierz opcje [Ustawienia] > [Przestrzeń gier] i przestaw suwak [Przyspieszenie grafiki], żeby zmienić kolor na zielony.

4.11 Dostosowywanie czasomierza w aplikacji Zegar

Teraz możesz ustawić czasomierz lub licznik czasu dla konkretnych, często wykonywanych czynności. Nie musisz już go ustawiać za każdym razem, gdy coś robisz. Wystarczy, że daną czynność zapiszesz w czasomierzu i w odpowiednim momencie naciśniesz Start.



Dostosowywanie czasomierza

1. Na ekranie głównym kliknij aplikację **Zegar**, a następnie kliknij opcję Czasomierz.



2. Do wyboru domyślnie ustalono 3 czynności. Aby zmienić którąkolwiek z nich, wybierz ją i kliknij **Edytuj** w prawym górnym rogu.
3. Kliknij , aby edytować czynność, a następnie zmień jej nazwę i czas. Kliknij **Zapisz**, a następnie **Zakończ**.

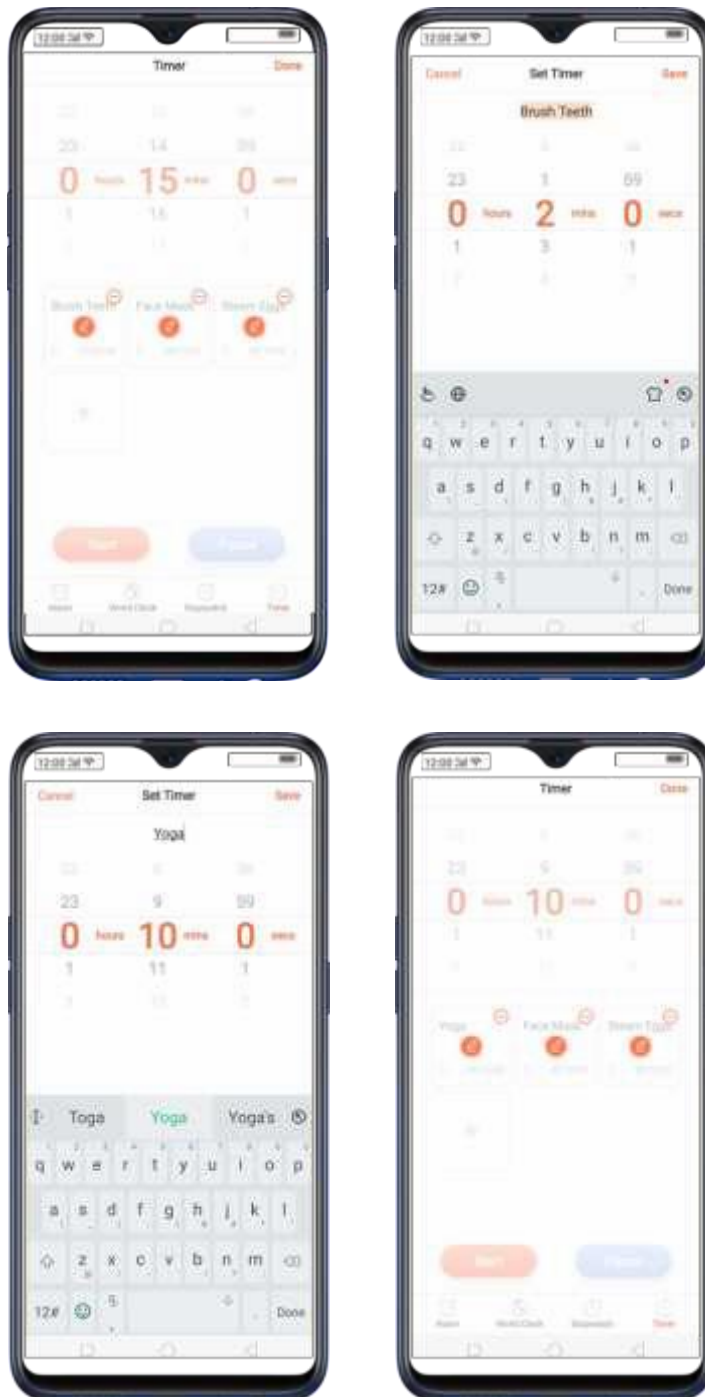

4. Kliknij **Start**, aby uruchomić czasomierz. Możesz również go zatrzymać (**Zatrzymaj**) lub anulować (**Anuluj**).

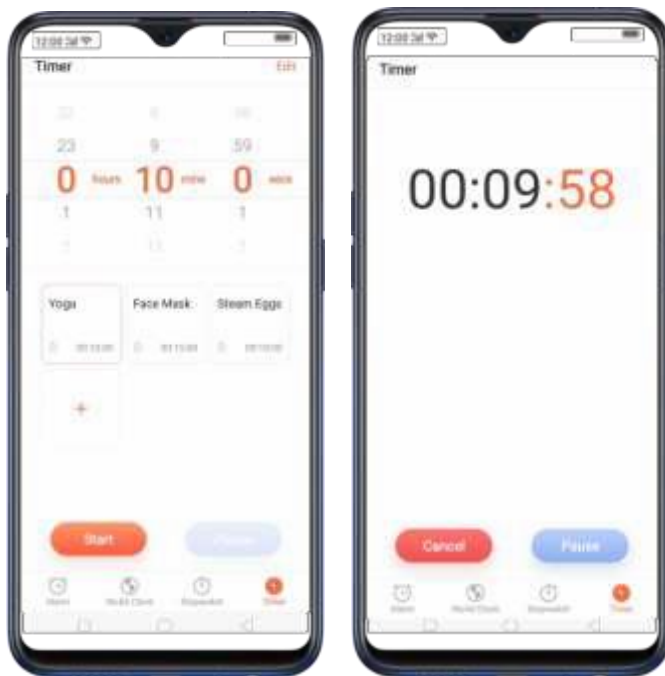

Usuwanie czynności

Aby usunąć czynność, kliknij **Edytuj**, a następnie kliknij , wybierz czynność, którą chcesz usunąć, i kliknij **Zakończ**.

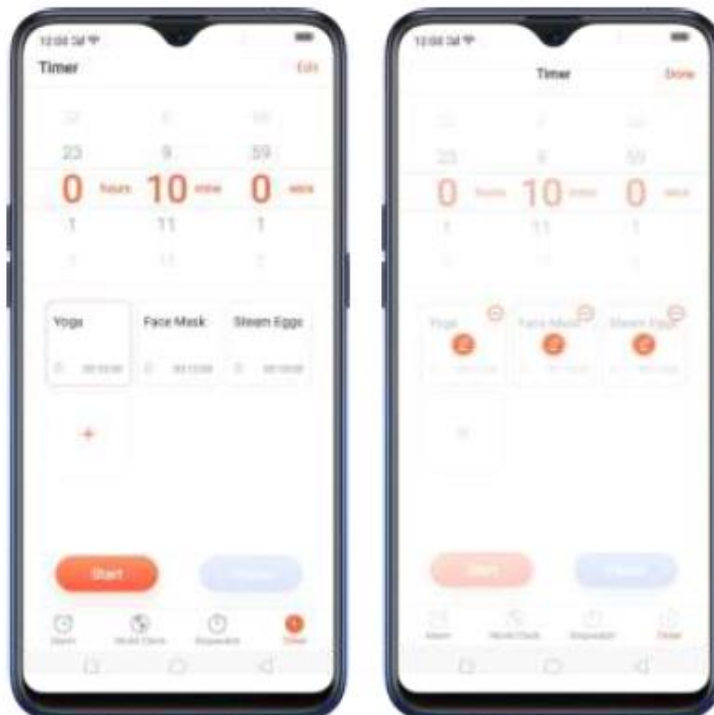

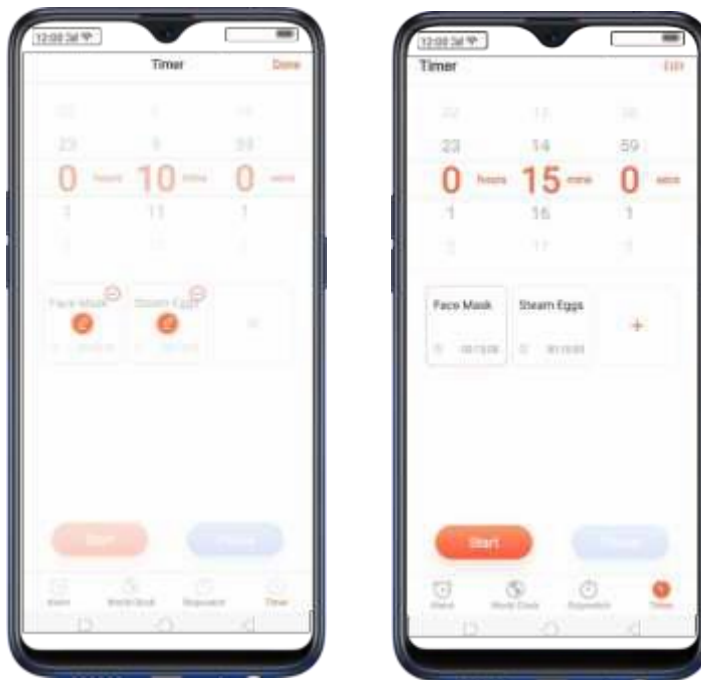

Dodawanie czynności

Aby dodać czynność w czasomierzu, kliknij **+**, wprowadź nazwę czasomierza i czas, a następnie kliknij **Zapisz**.

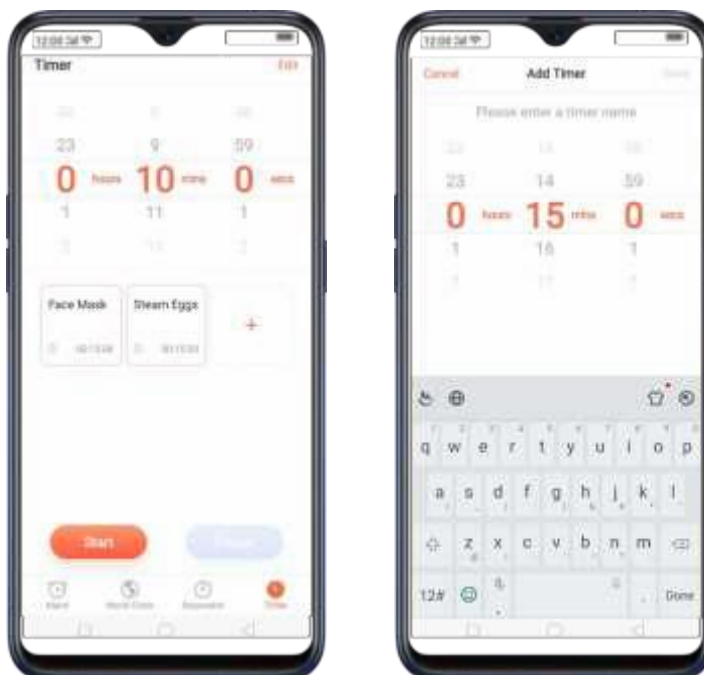

W czasomierzu możesz dodać maksymalnie 12 czynności, a w jego nazwie mogą znajdować się emotikony.

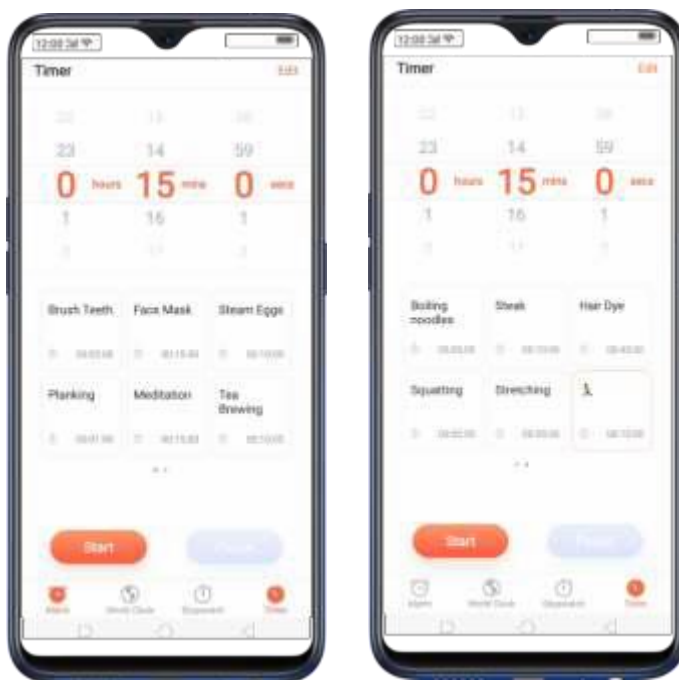

4.12 Skanowanie danych i zapisywanie ich w Kontaktach

Nowe dane kontaktowe możesz teraz zapisywać, wykonując jedno szybkie zdjęcie. Jedyne, czego potrzebujesz, to wizytówka. Przed zeskanowaniem wizytówki kliknij , aby ustawić język jej rozpoznawania. Upewnij się, czy wizytówka pasuje do ramki.

Dane kontaktowe za pomocą jednego, szybkiego zdjęcia z wykorzystaniem funkcji Skanuj wizytówkę można dodawać na trzy sposoby.

1. Używając aplikacji Kontakty. Na ekranie głównym kliknij aplikację **[Kontakty]** > **[Kontakty]**, po czym kliknij  w prawym górnym rogu ekranu.



Następnie kliknij , aby wybrać język rozpoznawania wizytówki. Upewnij się, czy wizytówka pasuje do ramki.

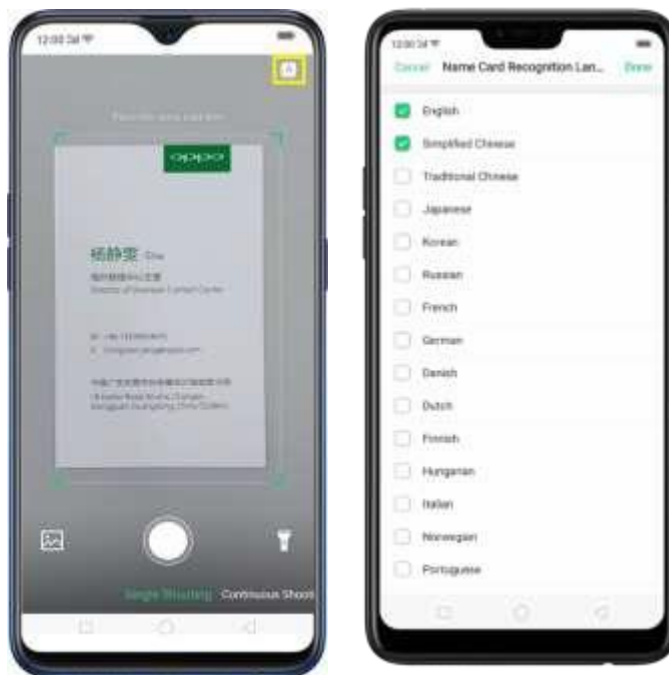

Kliknij , aby rozpocząć rozpoznawanie wizytówki. Wszystkie informacje zostaną zapisane bezpośrednio w Kontaktach. Na zakończenie kliknij **Zapisz**.

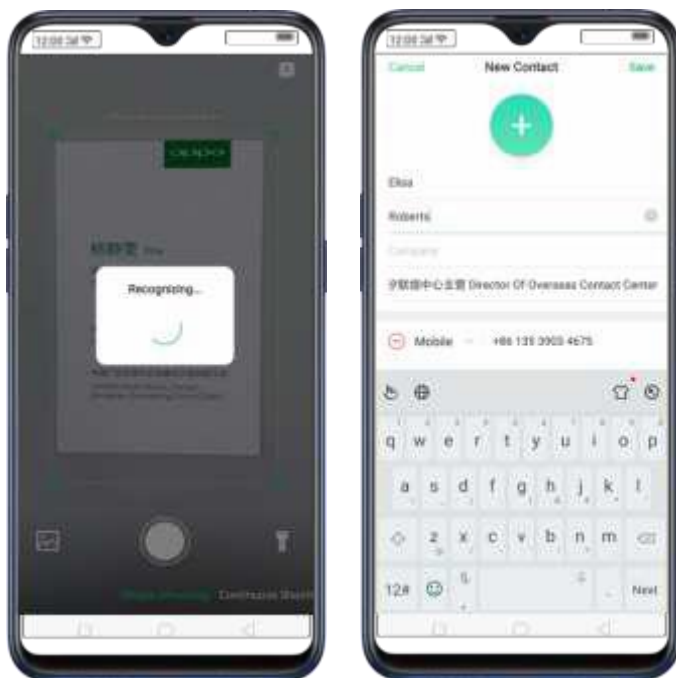

Możesz również użyć funkcji **Ciągłego wykonywania zdjęć**, otworzyć aplikację Zdjęcia, gdy wizytówka została w niej zapisana, lub włączyć latarkę, jeśli otoczenie skanowanego dokumentu jest nieodpowiednio oświetlone.

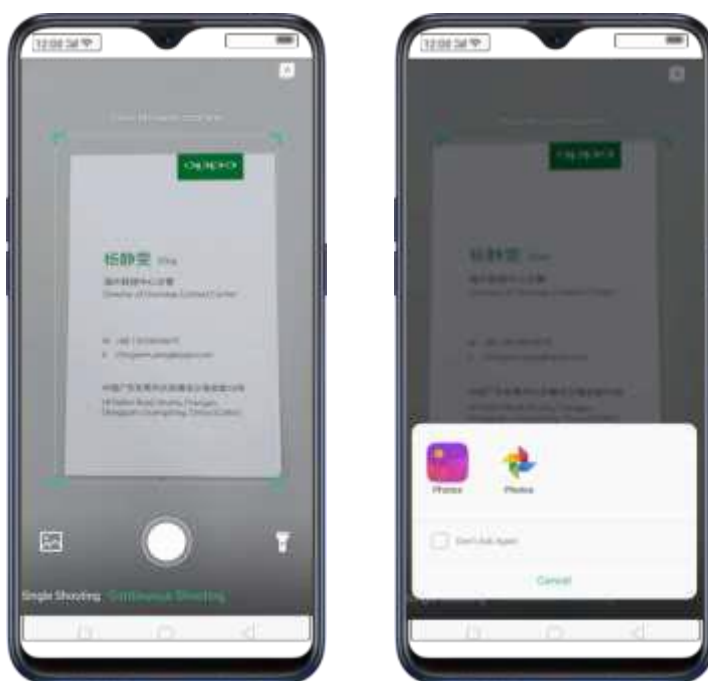

2. Używając aplikacji Telefon. Na ekranie głównym kliknij aplikację [Telefon] > [Kontakty], po czym kliknij  w prawym górnym rogu ekranu.



Następnie kliknij , aby wybrać język rozpoznawania wizytówki. Upewnij się, czy wizytówka pasuje do ramki.

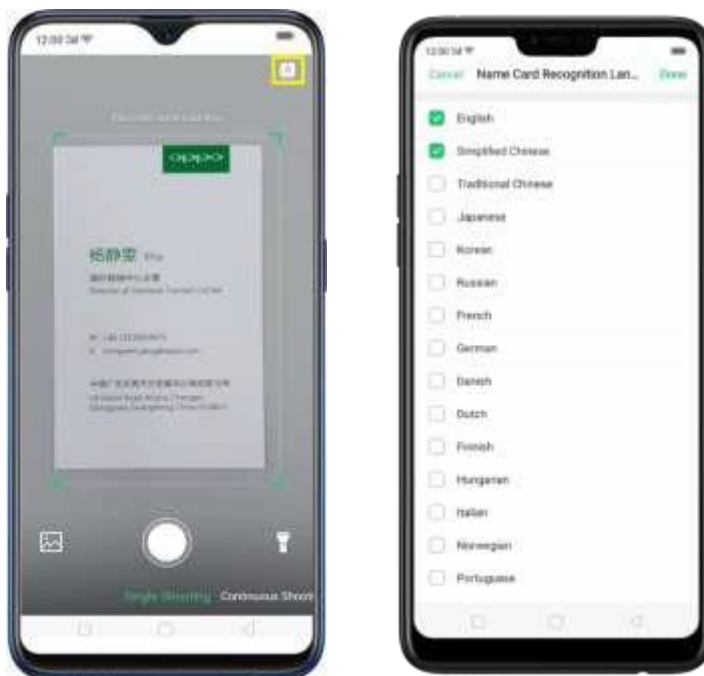

Kliknij , aby rozpocząć rozpoznawanie wizytówki. Wszystkie informacje zostaną zapisane bezpośrednio w Kontaktach. Na zakończenie kliknij **Zapisz**.

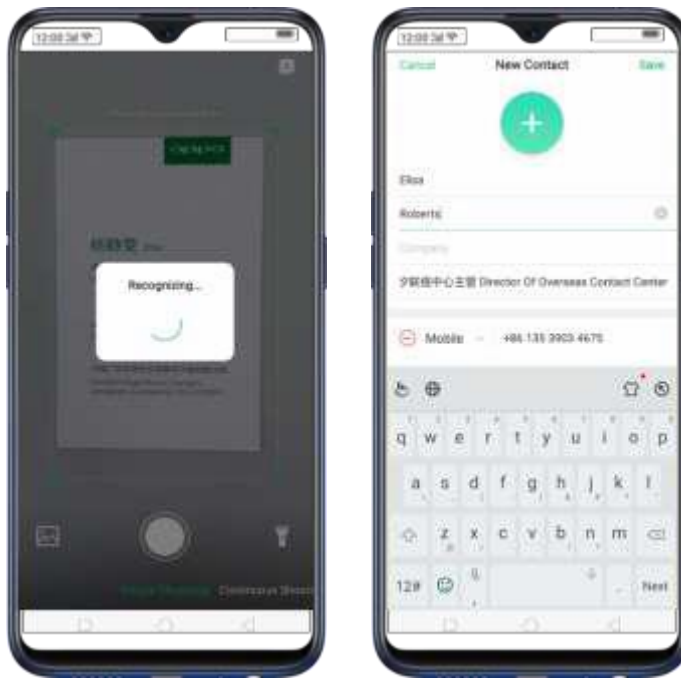

Możesz również użyć funkcji **Ciągłego wykonywania zdjęć**, otworzyć aplikację Zdjęcia, gdy wizytówka została w niej zapisana, lub włączyć latarkę, jeśli otoczenie skanowanego dokumentu jest nieodpowiednio oświetlone.

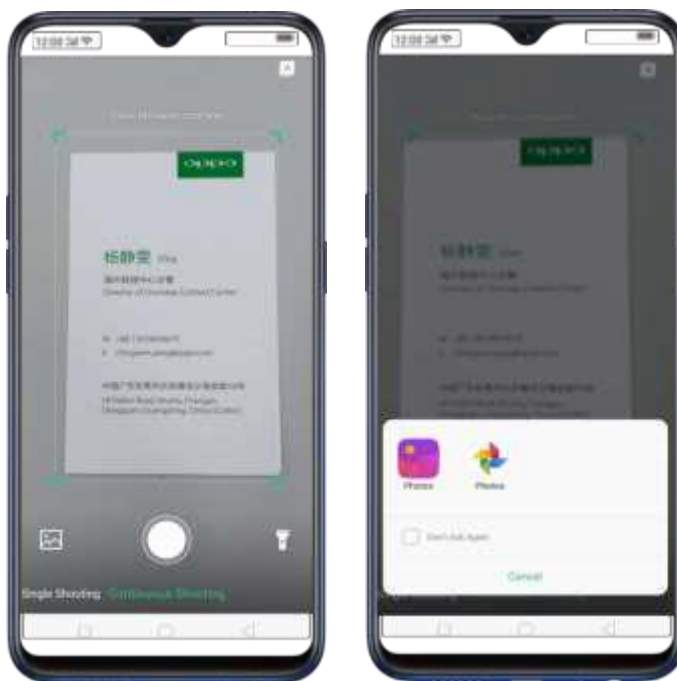

- W Inteligentnym asystencie kliknij **Scan Namecard**, aby bezpośrednio uruchomić aplikację Kontakty i użyć tej funkcji. Przed zeskanowaniem wizytówki kliknij **A**, aby ustawić język jej rozpoznawania. Upewnij się, czy wizytówka pasuje do ramki.

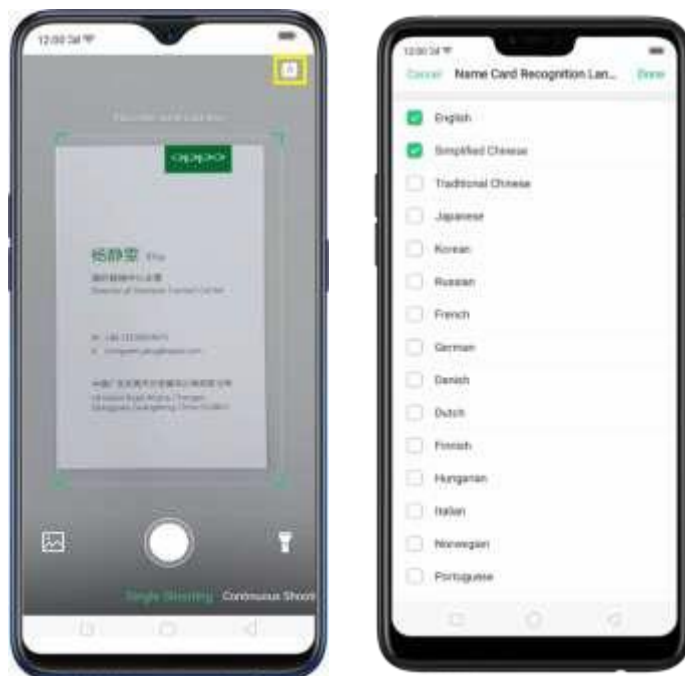

Kliknij , aby rozpocząć rozpoznawanie wizytówki. Wszystkie informacje zostaną zapisane bezpośrednio w Kontaktach. Na zakończenie kliknij [Zapisz](#).



Możesz również użyć funkcji [Ciągłego wykonywania zdjęć](#), otworzyć aplikację Zdjęcia, gdy wizytówka została w niej zapisana, lub włączyć latarkę, jeśli otoczenie skanowanego dokumentu jest nieodpowiednio oświetlone.



4.13 Oszczędzanie baterii — Inteligentne oszczędzanie energii

Oszczędzaj energię i zarządzaj aplikacjami i ustawieniami, które najbardziej zużywają baterię. Poznaj metody oszczędzania energii, aby wykorzystywać ją wtedy, gdy jest to najbardziej potrzebne.

Aby włączyć Inteligentne oszczędzanie energii, wybierz opcje **[Ustawienia] > [Bateria]** oraz przestaw suwak **[Inteligentne oszczędzanie energii (zalecane)]**, żeby zmienił kolor na zielony.

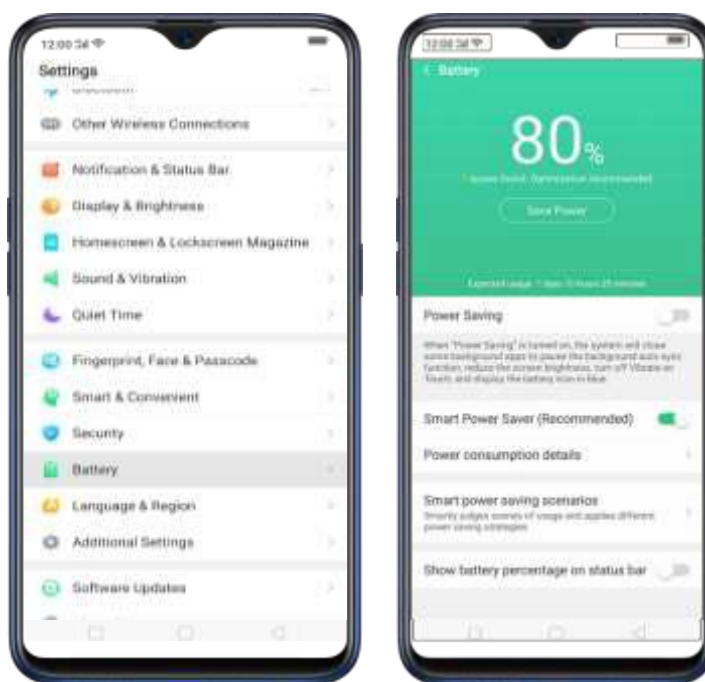

Gdy optymalizacja jest koniecznością

W razie wykrycia jakichkolwiek potencjalnych problemów system wyświetli komunikat o wykonaniu zalecanej optymalizacji. Po prostu kliknij wtedy **Oszczędzaj energię** i sprawdź te opcje, które wymagają optymalizacji. Następnie kliknij **Wydłuż czas użytkowania baterii**, a po zakończeniu procesu kliknij **Zakończ**. (Uwaga: wyświetlane oczekiwane zużycie baterii będzie zależać od wykorzystania pamięci telefonu i liczby aplikacji działających w tle.)

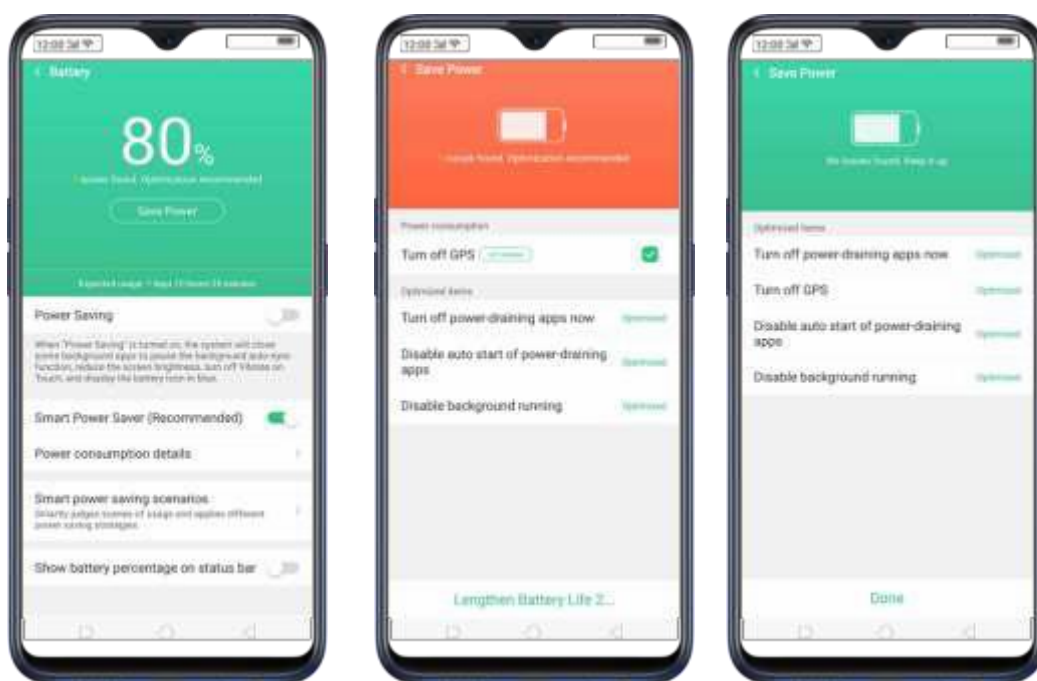

Pozostałe możliwości z zakresu oszczędzania energii

- **Oszczędzanie energii.** Po aktywowaniu tej funkcji system będzie zamykać niektóre aplikacje działające w tle i zatrzymywać niektóre funkcje, takie jak automatyczna synchronizacja. Ekran zostanie przyciemniony, wyłączone zostaną wibracje, a ikona baterii zmieni kolor na niebieski. Aby włączyć tę funkcję, przestaw [Oszczędzanie energii], żeby zmieniła kolor na zielony.

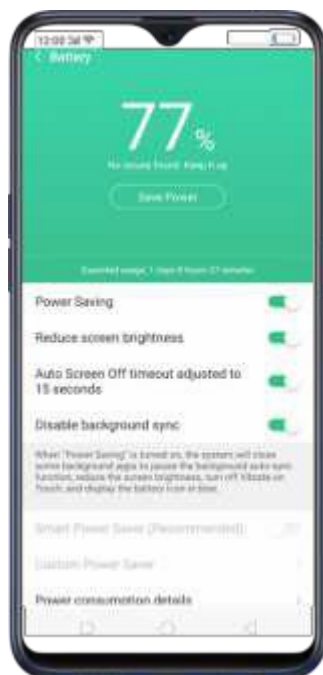

- **Inteligentne oszczędzanie energii (zalecane).** Funkcja ta w inteligentny sposób określa stan działania poszczególnych aplikacji. Aby ją włączyć, po prostu przestaw suwak [Inteligentne oszczędzanie energii (zalecane)], żeby zmienił kolor na zielony.

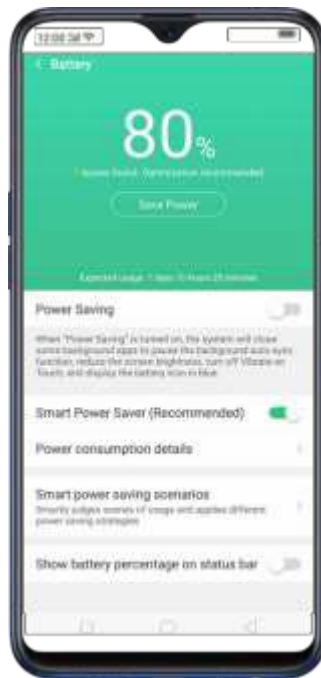

- **Indywidualne oszczędzanie energii.** Dzięki tej funkcji możesz określić te aplikacje, które będą w inteligentny sposób sprawdzane pod kątem stanu ich działania.
- Aby ją włączyć, kliknij na **Indywidualne oszczędzanie energii**, wybierz aplikację, a następnie kliknij **Inteligentne ograniczanie aplikacji w tle (zalecane)**.



- **Szczegóły dotyczące zużycia energii.** Funkcja ta pokazuje aplikacje, ustawienia i inne funkcje, które zużywają najwięcej energii. Szczegółowe zużycie energii obejmuje trzy dni: Dziś, Wczoraj i 2 dni temu.



- **Scenariusze inteligentnego oszczędzania energii.** Funkcja ta w inteligentny sposób ocenia scenariusze zużycia energii i stosuje różne strategie oszczędzania energii, np. wykrywa, kiedy możesz kłaść się spać. Aby ją włączyć, kliknij Scenariusze inteligentnego oszczędzania energii i przestaw suwak Tryb snu, żeby zmienił kolor na zielony.

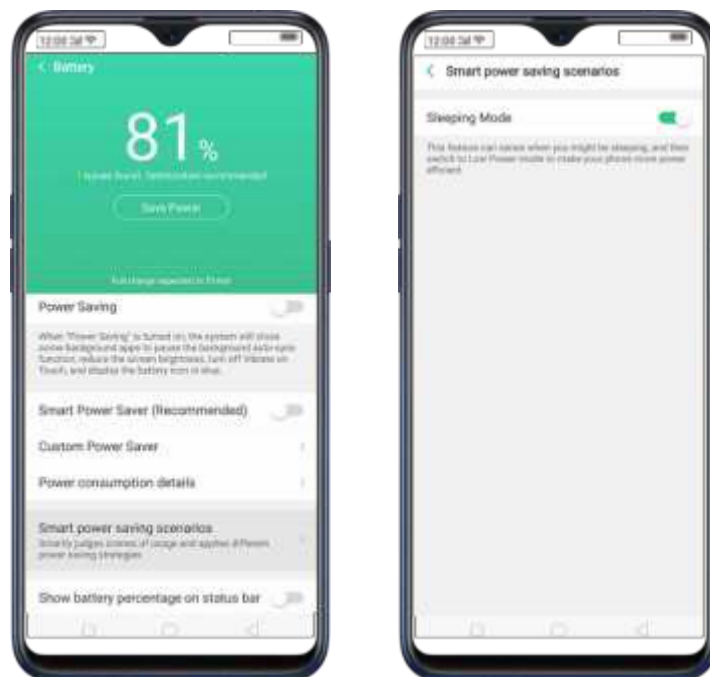

- **Wyświetlanie procentowego naładowania baterii na pasku stanu.** Jeśli chcesz sprawdzić, w jakim stopniu naładowana jest bateria, po prostu aktywuj tę funkcję, przestawiając opcję [Pokazuj procentowe naładowanie baterii na pasku stanu], aby zmieniła kolor na zielony.

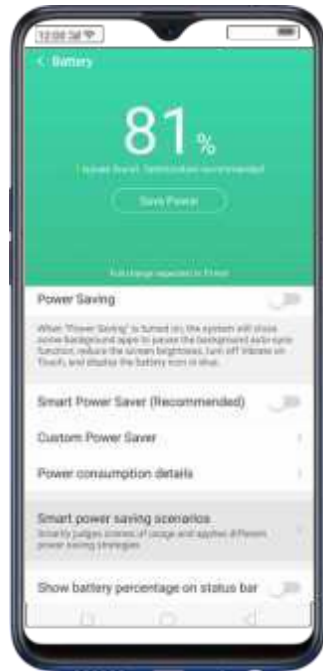

4.14 Przywitaj się z Talią — Twoją asystentką TouchPal

Talia to Twoja nowa, aktywna asystentka TouchPal, która ujawnia się, gdy piszesz, i nigdy nie bierze wolnego. Dbą o to, abyś w trakcie sprawdzania pogody lub dodawania/mnożenia na kalkulatorze nie musiał(a) przełączać się na inne aplikacje. Dzięki niej wysyłanie wiadomości jest szybsze, efektywniejsze, a przede wszystkim zabawne.



Aby włączyć Talię, wybierz opcje **[Ustawienia]** > **[Ustawienia dodatkowe]** > **[Dostępność]** > **[TouchPal]**, a następnie przestaw suwak **[TouchPal]**, żeby zmienił kolor na zielony. Otwórz aplikację Wiadomość na ekranie głównym i korzystaj z pomocy Talii.



Inteligentne i zabawne funkcje Talii

- **Możliwość sprawdzania pogody w dowolnej chwili.** Talia będzie samoczynnie sprawdzać pogodę dla miejsca, w którym przebywasz. Możesz również zapytać ją o to, wpisując pytanie ręcznie. Następnie kliknij , aby Talia sprawdziła, jaka pogoda jest prognozowana dla wskazanej przez Ciebie lokalizacji. (Uwaga: Funkcja ta nie działa, gdy pytasz o pogodę dla innych lokalizacji. Zob. punkt Pogoda).

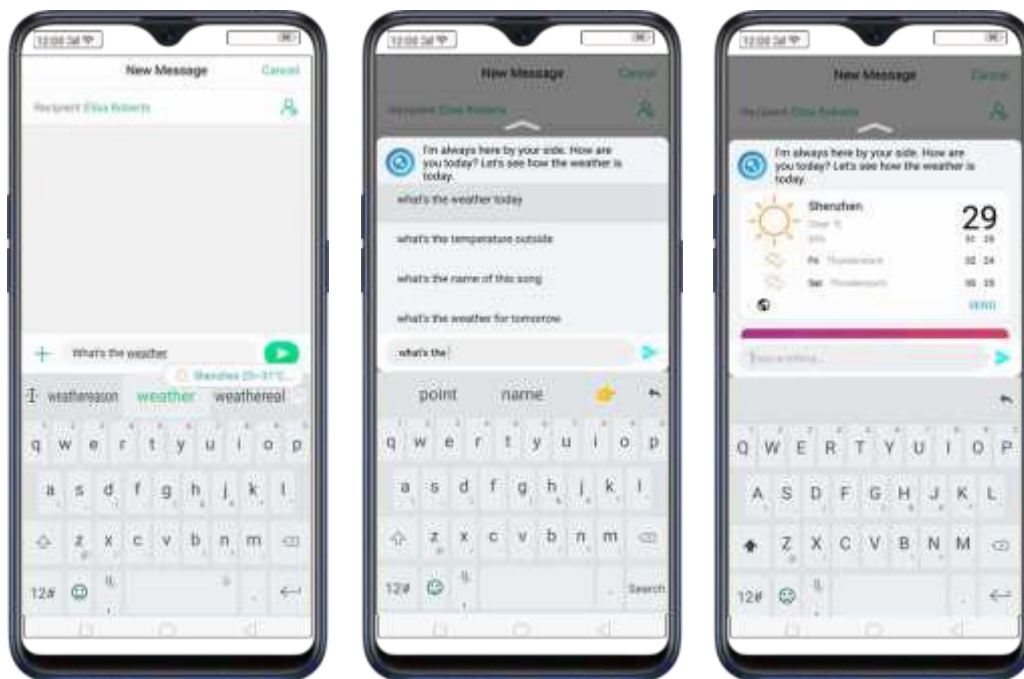

- **Inteligentna odpowiedź.** Talia podpowiada, jak możesz odpowiadać na wiadomości.
- **Szybkie wklejanie.** Przydatne informacje, takie jak wiadomości e-mail, linki i numery telefonów, możesz znaleźć w schowku.
- **Szybkie uzupełnianie.** Talia będzie zapamiętywać imiona i nazwiska osób, ich numery telefonów i adresy.
- **Przeliczanie walut.** Sprawdzaj w czasie rzeczywistym aktualne stawki wymiany walut.



- **Obliczenia.** Talia będzie automatycznie wykonywać proste obliczenia matematyczne. Nie zapomnij napisać znaku równości (=). Bez niego Talia nie wykona żadnego obliczenia.

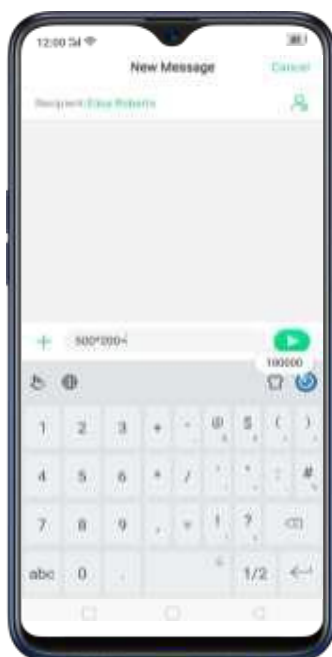

Uwaga: W określonych regionach niektóre funkcje mogą być niedostępne.

5 Informacje ogólne

5.1 Obsługa aplikacji

Otwieranie aplikacji

Na ekranie głównym znajdują się wszystkie aplikacje zainstalowane na telefonie. Kliknij dowolną ikonę aplikacji, aby ją uruchomić.

Na ikonach aplikacji kolorem czerwonym wyświetlana jest liczba nieprzeczytanych wiadomości.

Jeżeli używasz gestów przesuwania, zob. punkt [Gesty nawigacyjne](#).



Szybkie działania

Aby wyświetlić „Szybkie działania”, kliknij i przytrzymaj ikonę aplikacji. Są to skróty do konkretnych funkcji oferowanych przez daną aplikację. Po wyświetleniu menu kliknij skrót, z którego chcesz skorzystać, a aplikacja otworzy się bezpośrednio na tej funkcji. Przykład: na ekranie głównym naciśnij i przytrzymaj ikonę aplikacji Aparat. Wyświetli się niewielkie menu, z którego możesz bezpośrednio przejść do wykonania pięknego selfie, selfie z wykorzystaniem selfie sticka lub filmu, jak również do strony zawierającej informacje o aplikacji.



Przełączanie między aplikacjami

Po naciśnięciu przycisku Menu w dolnym lewym rogu ekranu wyświetla się menu otwartej aplikacji. Przesuń palcem w lewo lub w prawo, aby wyświetlić więcej informacji. Aby przełączyć na inną aplikację, po prostu ją kliknij.



Zamykanie aplikacji

Kliknij przycisk Menu w lewym dolnym rogu ekranu, a następnie:

- **Zamknij jedną aplikację:** Przesuń okno aplikacji od dołu aż do górnej krawędzi ekranu.
- **Zamknij wszystkie aplikacje:** Kliknij , aby wyczyścić listę aplikacji.



5.2 Udostępnianie danych z aplikacji

Poza udostępnianiem informacji z poziomu aplikacji Pliki, możesz również udostępniać dane z innych aplikacji zainstalowanych na smartfonie OPPO.

Udostępnianie danych z aplikacji. W wielu aplikacjach możesz kliknąć opcję Wyślij lub , aby wybrać metodę udostępniania

danych. Metody te w poszczególnych aplikacjach mogą różnić się od siebie. Po pobraniu aplikacji umożliwiającej udostępnianie danych na wiele sposobów mogą wyświetlić się dodatkowe opcje.

Przykład: w aplikacji Zdjęcia kliknij , a na ekranie wyświetlą się wszystkie opcje udostępniania.



5.3 Oczyszczanie za pomocą jednego kliknięcia

Oczyszczanie za pomocą jednego kliknięcia pomaga w stabilizacji i przyspiesza działanie telefonu.

Zatrzymywanie aplikacji w tle. Kliknij przycisk Menu > , aby zamknąć wszystkie działające aplikacje. Jeśli chcesz zamknąć konkretną aplikację, przesunij ją w bok.



Czyszczenie i przyspieszanie. Na ekranie głównym kliknij Menedżer telefonu, a następnie kliknij [Wyczyść pamięć]. Funkcja ta służy do skanowania i usuwania wszystkich niepotrzebnych plików. Możesz również usunąć dane aplikacji i inne nieużywane pliki, takie jak zdjęcia, pliki muzyki, filmy czy dokumenty.



5.4 Blokowanie aplikacji działających w tle

Aby ustabilizować i przyspieszyć działanie telefonu, możesz ponadto zamykać aplikacje działające w tle. Jeśli chcesz, aby określone aplikacje były zawsze gotowe do użycia i dostępne, wykonaj następujące czynności:

Zablokuj aplikację. Kliknij przycisk **Menu**, aby wyświetlić otwarte aplikacje, a następnie przesunij aplikację od góry aż do dolnej krawędzi ekranu. Pamiętaj, że kłódka pojawia się w lewym górnym rogu aplikacji.

Powtórz powyższe czynności dla pozostałych aplikacji.



5.5 Przeglądanie, przybliżanie i oddalanie

Za pomocą ekranu dotykowego możesz podejmować działania bezpośrednio na wyświetlanych na nim elementach.

Przeglądanie. Przeciągnij wybrany element w górę lub w dół, aby przewinąć stronę. Oprócz tego możesz w dowolną stronę przeciągać wybrane ekrany, np. te zamieszczane na stronach internetowych. Aby przewijać strony szybciej, wykonuj szybkie ruchy. Możesz zaczekać, aż przewijana strona sama się zatrzyma lub dotknąć dowolne miejsce na ekranie, aby natychmiast przerwać przewijanie.



Na niektórych ekranach, takich jak strony w Ustawieniach lub Kontaktach, możesz dwukrotnie kliknąć pasek stanu, aby szybko przewinąć go do samej góry.



Przybliżanie i oddalanie. Podczas przeglądania zdjęć, map lub stron internetowych możesz je przybliżać lub oddalać. W tym celu zbliż palce do siebie lub rozsuń je. W przypadku zdjęć i stron internetowych możesz dwukrotnie kliknąć, aby je przybliżyć, a następnie ponownie dwukrotnie kliknąć, aby je oddalić. W przypadku map kliknij

dwukrotnie, aby je przybliżyć, a następnie kliknij jednokrotnie dwoma palcami, aby je oddalić.



Uwaga: Wspomnienia i Opowieści to terminy, które można stosować zamiennie i które nie wpływają na działanie telefonu.

5.6 Inteligentna i wygodna obsługa

5.6.1 Klawisze nawigacyjne

W systemie ColorOS 5.0 cała nawigacja opiera się na zastosowaniu wirtualnych klawiszy ekranowych i gestów. Trzy wirtualne klawisze nawigacyjne znajdują się na dole każdego ekranu. Gdy nie są używane, można je ukryć.

Możesz zmienić zasadę działania klawiszy „Wstecz” i „Ostatnio otwarte” według własnych preferencji. Jeśli szczególnie lubisz nawigację gestami, możesz też obsługiwać telefon za pomocą systemu opartego na gestach.

Aby przełączać między klawiszami nawigacyjnymi a gestami, wybierz opcje **[Ustawienia] > [Inteligentna i wygodna obsługa] > [Klawisze nawigacyjne]**.



Nawigacja klawiszami wirtualnymi

Włączanie nawigacji klawiszami wirtualnymi. Nawigacja klawiszami wirtualnymi jest ustawieniem domyślnym. Jeśli chcesz włączyć ją ręcznie, kliknij **Nawigacja klawiszami wirtualnymi**.

Zmiana kolejności wirtualnych klawiszy nawigacyjnych. Kolejność klawiszy jest typowa dla telefonów OPPO: Menu, Ekran główny i Powrót (od lewej do prawej). Jeżeli jesteś osobą leworęczną, możesz zmienić kolejność na odwrotną.

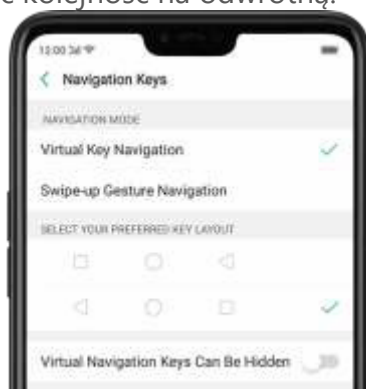

Ukrywanie wirtualnych klawiszy nawigacyjnych. Po uruchomieniu aplikacji na pełnym ekranie klawisze zostają automatycznie ukryte. Można je wyświetlić, wykonując proste przeciągnięcie palcem.

- W trybie pionowym przeciągnij palcem z dołu do góry.
- W trybie poziomym przeciągnij palcem od dołu w lewo.





Ręczne ukrywanie wirtualnych klawiszy nawigacyjnych. Aby ustawić, żeby klawisze pojawiały się tylko w razie potrzeby, włącz opcję **Wirtualne klawisze nawigacyjne mogą być ukrywane**. Po wykonaniu tej czynności możesz kliknąć  w lewym dolnym rogu ekranu, aby ukryć klawisze, i przeciągnąć palcem od dołu ekranu, aby je wyświetlić.

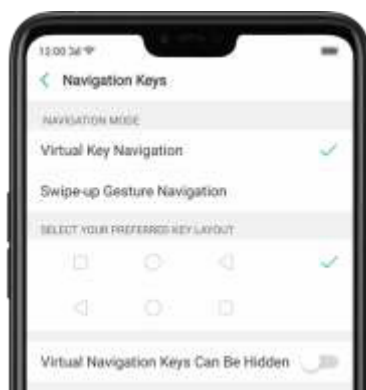

Nawigacja gestami przesuwania palcami

W omawianym telefonie zastosowano cztery nowe gesty przesuwania palcami. Możesz wybrać z nich ten, który najbardziej Ci odpowiada.

Nawigacja gestami przesuwania palcami. Wybierz opcje **[Ustawienia] > [Inteligentna i wygodna obsługa] > [Klawisze nawigacyjne]** i kliknij **[Nawigacja gestami przesuwania palcami]**.

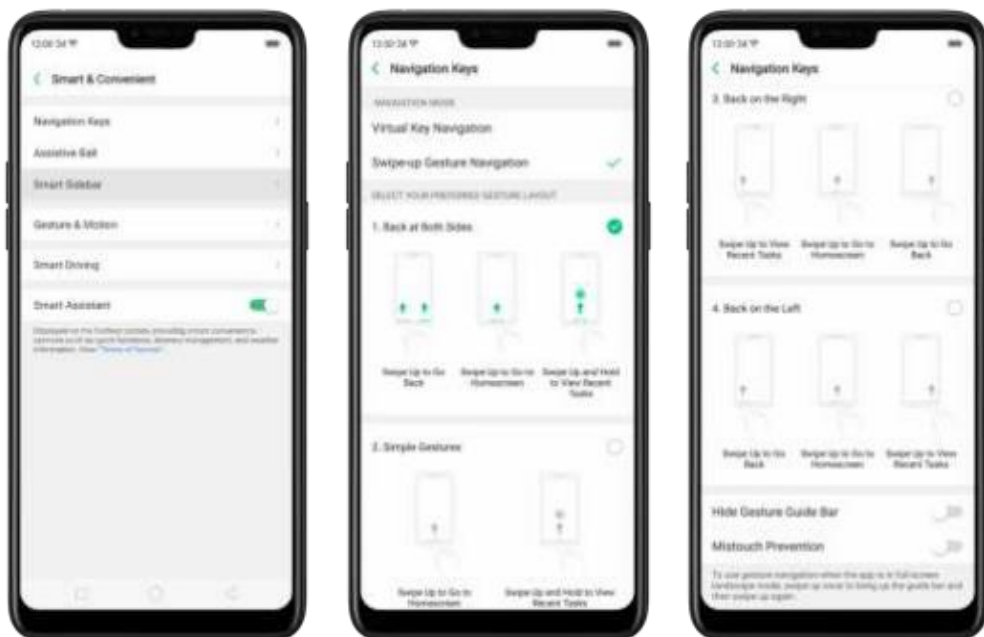

Wstecz z obu stron. Aby wrócić do poprzedniej strony, przesunij palcem od lewego lub prawego dolnego rogu w górę. Aby przejść do ekranu głównego, przesunij palcem od środka dolnej krawędzi w górę. Aby wyświetlić ostatnio wykonywane zadania, przesunij palcem od środka dolnej krawędzi w górę i przytrzymaj palec w tej pozycji przez 1 sekundę.

1. Wstecz z obu stron



Przesunij palcem w górę, aby cofnąć



Przesunij palcem w górę, aby przejść do ekranu



Przesunij palcem w górę i przytrzymaj, aby wyświetlić ostatnio wykonywane zadania

Proste gesty. Aby przejść do ekranu głównego, przesunąć palcem od środka dolnej krawędzi w górę. Aby wyświetlić ostatnio wykonywane zadania, przesunąć palcem od środka dolnej krawędzi w górę i przytrzymać palec w tej pozycji przez 1 sekundę.

2. Proste gesty



Przesunąć palcem w górę, aby przejść do ekranu głównego



Przesunąć palcem w górę i przytrzymać, aby wyświetlić ostatnio wykonywane zadania

Wstecz z prawej strony. Aby wyświetlić ostatnio wykonywane zadania, przesunąć palcem od lewego dolnego rogu w górę. Aby przejść do ekranu głównego, przesunąć palcem od środka dolnej krawędzi w górę. Aby cofnąć się na poprzednią stronę, przesunąć palcem od prawego dolnego rogu w górę.

3. Wstecz z prawej strony



Przesunąć palcem w górę, aby wyświetlić ostatnio wykonywane



Przesunąć palcem w górę, aby przejść do ekranu głównego



Przesunąć palcem w górę, aby cofnąć

Wstecz po lewej stronie. Aby wrócić na poprzednią stronę, przesunąć palcem od lewego dolnego rogu w górę. Aby przejść do ekranu głównego, przesunąć palcem od środka dolnej krawędzi w górę. Aby wyświetlić ostatnio wykonywane zadania, przesunąć palcem od prawego dolnego rogu w górę.

4. Wstecz po lewej stronie



Ukrywanie Paska gestów. Pasek gestów to przezroczysta linia na dole ekranu, która pozwala na szybkie rozpoznawanie obszaru przesuwania (lewy, środkowy, prawy). Aby ukryć ten pasek, włącz opcję **[Ukryj Pasek gestów]**.

Zabezpieczenie przed przypadkowym dotknięciem. Włącz opcję **[Zabezpieczenie przed przypadkowym dotknięciem]**. Aby użyć nawigacji gestami, gdy aplikacja działa w Trybie poziomym, musisz przeciągnąć palcem w górę, aby odkryć Pasek gestów, a następnie raz jeszcze przeciągnąć palcem w górę w tym samym miejscu.

5.6.2. Funkcja Assistive Ball

Funkcja Assistive Ball daje możliwość uzyskania dostępu do wybranych, standardowych funkcji telefonu za pomocą ekranu dotykowego (a nie przycisków). Możesz dzięki niej korzystać z wirtualnych klawiszy nawigacyjnych jednym palcem, otwierać centrum powiadomień, robić zrzuty ekranu i wykonywać inne czynności. Funkcja Assistive Ball może Ci pomóc w wykonywaniu skomplikowanych gestów, które przysparzają Ci trudności.



Funkcja Assistive Ball pozwala na wykonywanie następujących czynności:

- powrót na poprzednią stronę,
- przechodzenie na ekran główny,
- wyświetlenie ostatnio wykonywanych zadań,
- otwieranie Centrum powiadomień,
- blokowanie ekranu,
- przełączanie na Tryb obsługi jedną ręką,
- wykonywanie zrzutów ekranu.

Aby skonfigurować menu funkcji Assistive Ball, wybierz opcje **[Ustawienia] > [Inteligentna i wygodna obsługa] > [Funkcja Assistive Ball]**, a następnie wybierz jeden z trybów pracy:

Obsługa gestami. W opcji Obsługa gestami możesz przypisać różne czynności do pojedynczego kliknięcia, podwójnego kliknięcia lub długiego naciśnięcia ekranu. Możesz np. przypisać „Ekran główny” do „Kliknięcia i przytrzymania”, aby po dłuższym naciśnięciu funkcji Assistive Ball przejść do ekranu głównego.

Menu obsługi dotykowej. Opracowano pięć skrótów, za pomocą których możesz aktywować funkcje w Menu obsługi dotykowej. Kliknij skrót i zmień opcję na tę, która najbardziej Ci odpowiada. Na dowolnym ekranie kliknij Funkcja Assistive Ball, a pojawi się na nim menu skrótów.

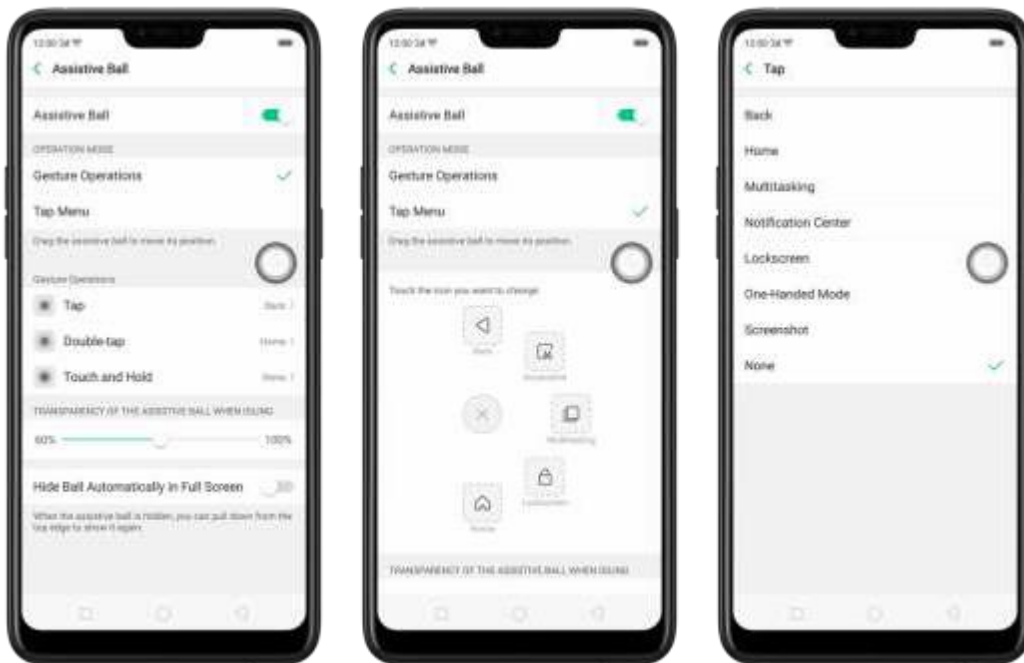

Po włączeniu funkcji Assistive Ball możesz przytrzymać przycisk swobodny i przeciągnąć go w dowolne miejsce na ekranie, aby nie przeszkadzał lub stał się łatwiej dostępny.

Zmiana stopnia przezroczystości, gdy funkcja Assistive Ball jest nieużywana. Wybierz opcję [Ustawienia] > [Inteligentna i wygodna obsługa] > [Funkcja Assistive Ball], a następnie przeciągnij suwak.



Automatyczne ukrywanie funkcji Assistive Ball po włączeniu trybu pełnoekranowego. Wybierz opcję [Ustawienia] > [Inteligentna i wygodna obsługa] > [Funkcja Assistive Ball] oraz włącz opcję [Automatycznie ukrywaj Assistive Ball po włączeniu trybu pełnoekranowego]. Aby odkryć funkcję Assistive Ball, przesuń palcem od górnej krawędzi ekranu.

5.7 Zmiana kierunku ustawienia ekranu

Smartfon OPPO można ustawić zarówno pionowo, jak i poziomo. Ekran obraca się po każdym przełożeniu telefonu w dłoniach.



Aby zablokować ekran w trybie pionowym, przesuń palcem w dół od górnej krawędzi ekranu.

Po otwarciu Centrum obsługi kliknij . Możesz ewentualnie wybrać opcje **[Ustawienia]** > **[Wyświetlacz i jasność]** oraz ustawić opcję **[Blokada trybu pionowego]** tak, aby zmieniła kolor na zielony. Pamiętaj, że ikona  wyświetla się na pasku stanu.



5.8 Ekran dzielony

W systemie ColorOS 5.0 możesz konfigurować wiele trybów w zależności od indywidualnych potrzeb. W trybie ekranu dzielonego ekran jest dzielony na dwa obszary, z których każdy pokazuje co innego. Dzięki niemu możesz jednocześnie oglądać film i rozmawiać z przyjaciółmi.



Ustawienie ekranu dzielonego. Wybierz opcje **[Ustawienia] > [Ekran dzielony]**, a następnie włącz opcje **[Aplikacja ekranu dzielonego]** i **[Przesuń po ekranie 3 palcami, aby włączyć Tryb ekranu dzielonego]**. Tryb ekranu dzielonego można włączyć na cztery sposoby.

Uwaga: Funkcję ekranu dzielonego muszą obsługiwać obie aplikacje. Jeśli aplikacja nie obsługuje tej funkcji, telefon powiadomi Cię o tym.

- W interfejsie wybranej aplikacji przeciągnij trzema palcami w górę ekranu.



- W interfejsie wybranej aplikacji naciśnij i przytrzymaj przycisk Wiele zadań.



- Na ekranie ostatnio wykonywanych zadań przesunij palcem kartę z zadaniami w dół, a następnie kliknij przycisk „Ekran dzielony”.



- Jeśli korzystasz z aplikacji w trybie poziomym i otrzymasz wiadomość od innej aplikacji, kliknij „Odpowiedz na ekranie dzielnym”.



5.9 Wykonywanie i edycja zrzutów ekranu

Zrzut ekranu swojego smartfona OPPO możesz wykonać za pomocą metod omówionych poniżej.

Zrzut otwartego ekranu

- Naciśnij i przez ok. 2 sekundy przytrzymaj przyciski Zasilanie i Przycisk zmniejszania głośności. Ekran będzie przez chwilę migać na biało i usłyszysz dźwięk migawki (przy założeniu, że dźwięk jest włączony).



- **Wykonanie zrzutu ekranu gestem.** Wybierz opcję **[Ustawienia] > [Inteligentna i wygodna obsługa] > [Gesty i ruchy]** i włącz opcję **[Zrzut ekranu z wykorzystaniem 3 palców]**. Następnie przeciągnij trzema palcami w dół ekranu, aby wykonać zrzut.



Długi zrzut ekranu

W smartfonach OPPO możesz wykonywać dłuższe zrzuty przewijanego ekranu — nie są do tego potrzebne skomplikowane sekwencje kliknięć. Za pomocą długiego zrzutu ekranu możesz wykonywać zrzuty przewijanych ekranów, np. rozmów w aplikacjach do obsługi wiadomości lub całych stron internetowych.

Wykonywanie długich zrzutów ekranu

1. Naciśnij i przez ok. 2 sekundy przytrzymaj przyciski Zasilanie i Przycisk zmniejszania głośności lub przeciągnij trzema palcami w dół ekranu, aby wykonać zrzut ekranu aktualnie otwartej strony.
2. Kliknij zrzut ekranu, kliknij opcję **Długi zrzut ekranu**, a następnie przewiń stronę w górę i w dół i zatrzymaj się w wybranym miejscu.
3. Kliknij **Zakończ**, aby wykonać długi zrzut ekranu. **Obraz zostanie zapisany w aplikacji Zdjęcia.**

Edycja zrzutów ekranu

Po wykonaniu zrzutu ekranu kliknij go, a następnie kliknij **Edytuj**. Możesz w tym celu użyć nowych, ciekawych funkcji do szybkiej optymalizacji, takich jak dodawanie tekstu, światła, filtrów, itp. Kliknij **Zakończ**, aby zapisać zmiany.

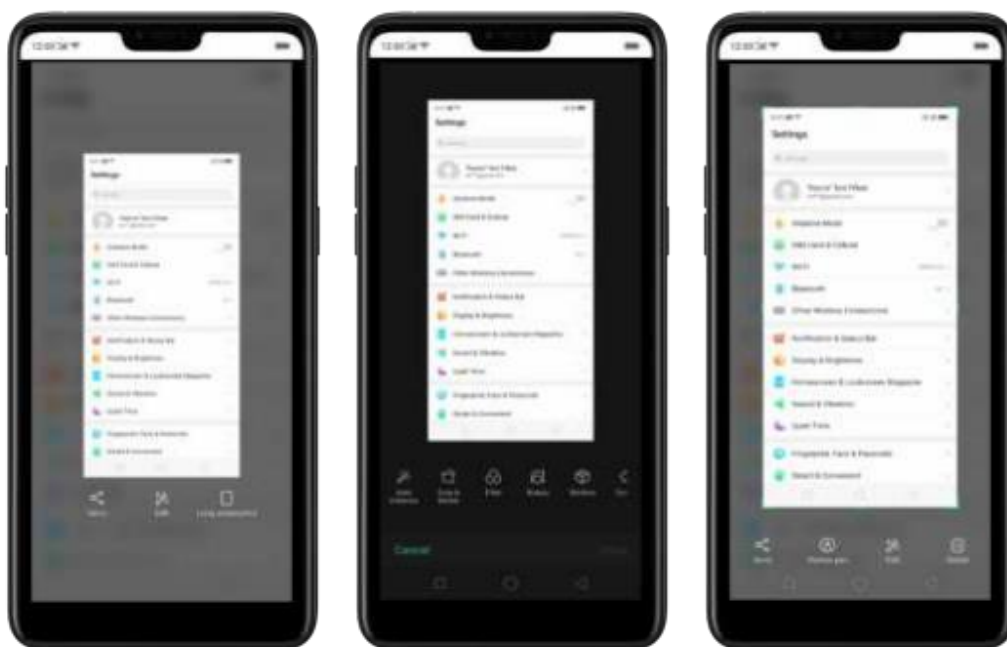

Znacznik

Po wykonaniu zrzutu ekranu kliknij go, a następnie kliknij **Znacznik**. Za jego pomocą możesz podkreślić wyraz lub dodać uwagę do obrazu. Kliknij **Zakończ**, aby zapisać zmiany. (**Uwaga:** Znacznik działa tylko w kolorze czerwonym.) Możesz wybrać dłuższy

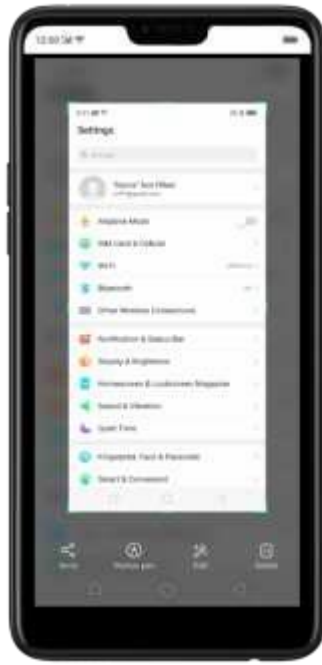



5.10 Centrum obsługi, powiadomienia i pasek stanu

Centrum obsługi

W Centrum obsługi możesz uzyskać bezpośredni dostęp do najczęściej używanych funkcji. Za pomocą pojedynczego przeciągnięcia palcem możesz też przejrzeć ostatnie i wcześniejsze powiadomienia. Do Centrum obsługi możesz przejść z dowolnego miejsca i poziomu telefonu: z aplikacji, ekranu, a nawet ekranu blokady.



Otwieranie Centrum obsługi. Przesuń palcem w dół od górnej krawędzi dowolnego ekranu (z wyjątkiem wycięcia na środku górnej krawędzi wyświetlacza). Na ekranie wyświetli się lista skrótów (na górze) i powiadomienia (na dole).

Dostosowywanie skrótów. Domyślnie po otwarciu Centrum obsługi telefon wyświetli listę dziesięciu skrótów. Aby wyświetlić inne skróty, kliknij  lub przesuń palcem w dół ekranu. Aby zmienić skróty lub zmodyfikować ich układ, kliknij  na górze, a następnie przytrzymaj i przeciągnij ikonę w miejsce docelowe. Aby zapisać zmiany, kliknij .



Regulacja jasności. Aby ustawić jasność ekranu, przeciągnij suwak. W trakcie przeciągania suwaka pozostałe części Centrum obsługi pozostają tymczasowo ukryte.



Powiadomienia

Przeglądanie wszystkich powiadomień. Aby przejrzeć ostatnie powiadomienia, przesuń palcem od górnej krawędzi ekranu.

Otwieranie aplikacji w celu przesłania odpowiedzi. Kliknij powiadomienie, aby przejść do powiązanej aplikacji.

Jeśli ekran telefonu jest zablokowany, przesuń powiadomienie w prawo. Może zaistnieć konieczność wprowadzenia kodu dostępu.

Kasowanie powiadomień. Przesuń powiadomienie(-a) w lewo, a następnie kliknij **Usuń**. Aby skasować wszystkie powiadomienia, kliknij .



Zarządzanie ustawieniami powiadomień. Przesuń powiadomienie w lewo, kliknij **Ustawienia** lub wybierz opcje **[Ustawienia] > [Powiadomienia i pasek stanu] > [Zarządzaj powiadomieniami]**.

Wybierz aplikację z listy, aby ustalić, czy nowe powiadomienia przychodzące od tej aplikacji są wyświetlane na ekranie blokady lub na pasku powiadomień, czy wyświetlany jest baner, czy są sygnalizowane dźwiękiem lub wibracją lub czy na ekranie głównym wyświetlane są oznaczenia ikon. Alarm dźwiękowy po otrzymaniu powiadomienia możesz aktywować nawet po przełączeniu na tryb Nie przeszkadzać.

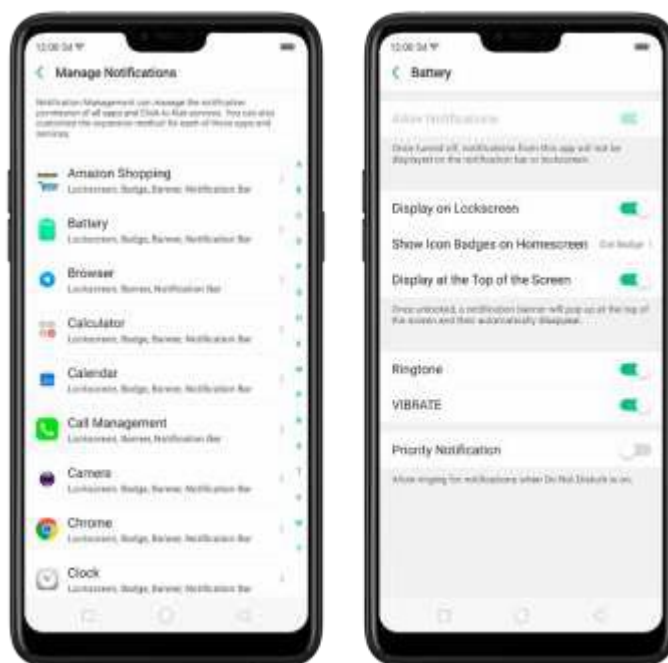

- **Wyświetlanie zużycia danych na dole.** Wybierz opcje [Ustawienia] > [Powiadomienia i pasek stanu] oraz ustaw tę opcję tak, aby zmieniła kolor na zielony. Zużycie danych w ujęciu dziennym i miesięcznym będzie wyświetlane na dole paska powiadomień.
- **Włączanie ekranu dla powiadomień.** Wybierz opcje [Ustawienia] > [Powiadomienia i pasek stanu] oraz ustaw tę opcję tak, aby zmieniła kolor na zielony.

Pasek stanu

Ikony stanu są wyświetlane na pasku stanu. Informują np. o łączności bezprzewodowej, stopniu naładowania baterii i godzinie.

Wyświetlanie lub ukrywanie stopnia naładowania baterii i prędkości transmisji danych. Wybierz opcje [Ustawienia] > [Powiadomienia i pasek stanu] oraz ustaw te opcje tak, aby zmieniły kolor na zielony/biały.



5.11 Wyszukiwanie

Funkcja Wyszukiwanie w smartfonie OPPO służy do znajdowania konkretnych aplikacji, kontaktów i wiadomości lub szybkiego wyszukiwania informacji w Internecie.

Wyszukiwanie za pomocą telefonu OPPO. Przesuń palcem w dół ekranu na dowolnej stronie ekranu głównego. Nie rób tego jednak od samej góry ekranu — w przeciwnym razie otworzysz Centrum powiadomień. Wpisz szukaną frazę, a następnie kliknij wynik wyszukiwania z listy, aby go otworzyć.



Zamykanie Wyszukiwania. Możesz kliknąć „Anuluj”, kliknąć przycisk Powrót lub wykonać ustalony gest „Wstecz”.

5.12 Testy

5.12.1 Dodawanie lub zmiana języków klawiatury

Jeśli na telefonie OPPO musisz pisać w obcym języku, możesz dodać i zmienić język wprowadzania.

Dodawanie zainstalowanych języków. Wybierz opcje **[Ustawienia] > [Ustawienia dodatkowe] > [Klawiatura i wprowadzanie znaków] > [TouchPal dla OPPO] > [Języki]**, a następnie zaznacz języki, których chcesz używać.

Języki możesz również dodawać w trakcie pisania. Kliknij  > **[Dodaj język]** i zaznacz języki, które chcesz dodać.

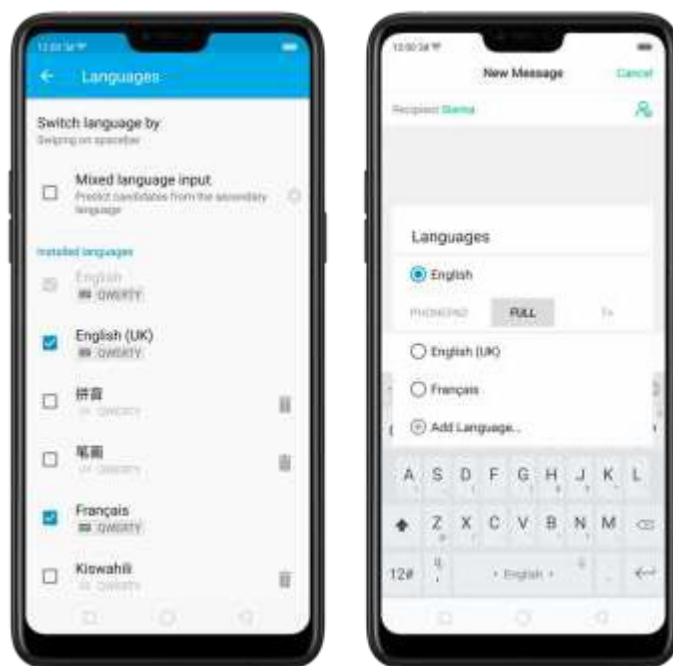

Pobieranie dostępnych języków. Kliknij, aby pobrać pakiet językowy. Wybrany język możesz znaleźć po zakończeniu pobierania na liście zainstalowanych języków.

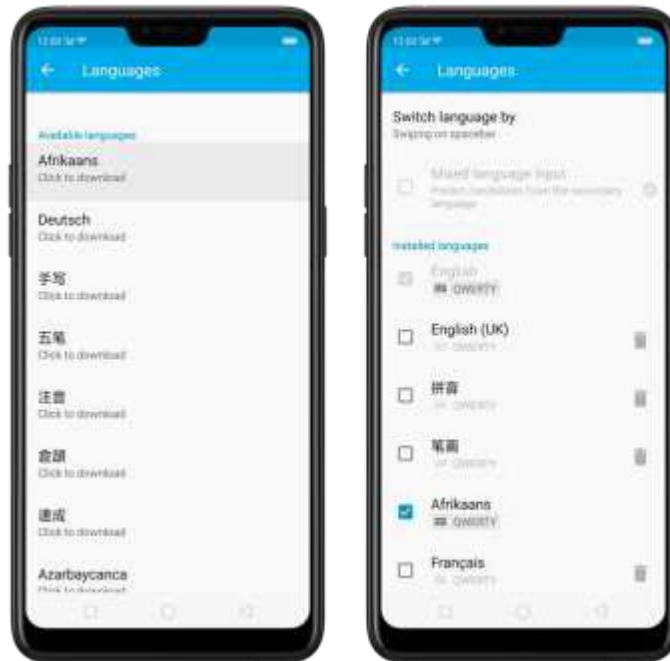

Zmiana języków klawiatury. W trakcie pisania możesz przełączyć język na inny, klikając EN lub przesuwając palcem na spację.



5.12.2 Wprowadzanie, edycja i usuwanie tekstu

Wprowadzanie tekstu

Kliknij pole tekstowe, a na ekranie pojawi się klawiatura do wprowadzania liter.

Wprowadzanie wielkich liter. Smartfon OPPO samoczynnie zmienia pierwszą literę zdania na wielką. Możesz to również zrobić samodzielnie, klikając symbol , który służy do pisania wielkich liter.

Używanie Caps Locka. Dwukrotnie kliknij . Pod strzałką powinna pojawić się linia.



Wprowadzanie liczb, znaków przestankowych lub symboli. Kliknij 12#. Aby wpisywać znaki specjalne, kliknij i przytrzymaj kluczyk, a następnie przesunij palcem i wybierz jedną z opcji.



Przełączanie języków. Wybierz opcje **[Ustawienia] > [Ustawienia dodatkowe] > [Klawiatura i wprowadzanie znaków] > [TouchPal dla OPPO] > [Języki]**.

Zaznacz języki, których chcesz używać, a następnie przełącz język, klikając EN lub przesuwając palcem na spację.

Korygowanie tekstu. Kliknij na tekst, aby przesunąć kursor do punktu wstawiania.

Edycja tekstu

Zaznaczanie tekstu. Kliknij i przytrzymaj lub dwukrotnie kliknij docelowy tekst, aby go zaznaczyć. Ustaw punkty kontrolne po obu stronach zaznaczonego wyrazu, aby zaznaczyć więcej lub mniej tekstu bądź kliknij **[Zaznacz wszystko]**, aby zaznaczyć cały tekst.

Wprowadzany tekst możesz wyciąć, skopiować, wkleić lub udostępnić.



Usuwanie tekstu

Kliknij , aby usunąć zaznaczony tekst lub pojedyncze znaki przed kursorem.



5.12.3 Podpowiadanie tekstu

Funkcja podpowiadania umożliwia łatwe i bezbłędne wprowadzanie tekstu. Wybierz opcje **[Ustawienia] > [Ustawienia dodatkowe] > [Klawiatura i wprowadzanie znaków] > [TouchPal dla OPPO] > [Podpowiadanie]**.

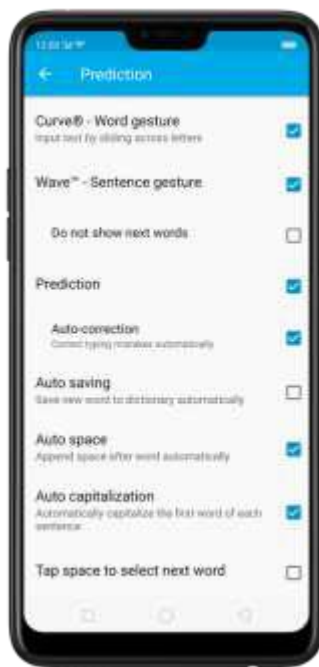

Korzystaj z funkcji TouchPal Curve, aby wprowadzać tekst za pomocą prostego przesuwania palcem po klawiaturze — od jednej litery do drugiej.
Używaj gestów Wave – Sentence, aby za ich pomocą wprowadzać często stosowane sformułowania/zdania.



Podpowiadanie tekstu. Gdy wpisujesz tekst, klawiatura podpowiada następne, najbardziej prawdopodobne, wyrazy. Kliknij dany wyraz lub spację, aby go zaznaczyć.



Automatyczne poprawianie pisowni. Klawiatura będzie automatycznie sprawdzać i poprawiać pisownię całego tekstu.

Automatyczne zapisywanie nowych wyrazów, dodawanie spacji i dodawanie wielkich liter. W trakcie pisania klawiatura będzie również automatycznie zapisywać nowe wyrazy do słownika, dodawać brakujące spacje po każdym wyrazie i poprawiać wszystkie pierwsze wyrazy w zdaniach, aby zaczynały się wielką literą.

Podpowiadanie emotikonów. W trakcie pisania klawiatura podpowiada, jaka powinien być następny emotikon.



Podpowiadanie z kontekstu. Klawiatura będzie podpowiadać najbardziej prawdopodobne wyrazy w oparciu o teksty, które były wprowadzane w przeszłości.

Importowanie nazw Kontaktów. Nazwy Kontaktów będą dodawane do słownika użytkownika.

Uczenie się z wiadomości. Klawiatura uczy się, śledząc Twoje rozmowy, i przewiduje, których wyrazów używasz najczęściej.

Słownik użytkownika. Kliknij **Edytuj wyrazy użytkownika**, a następnie dodaj własne wyrazy do słownika, aby wyświetlały się w trakcie pisania w polach z podpowiedziami. Możesz również wykonać kopię zapasową słownika na kartę SD lub przywrócić go z karty SD, a także modyfikować bądź kasować jego zawartość.

5.12.4 Pisanie głosowe

Jeśli masz połączenie z Internetem, możesz skorzystać z wbudowanego mikrofonu, aby czytać tekst — nie musisz go wtedy wpisywać.

Rozpoczęcie pisania głosowego. Kliknij i przytrzymaj spację na dole ekranu lub kliknij  > [Głos], a następnie zacznij mówić.

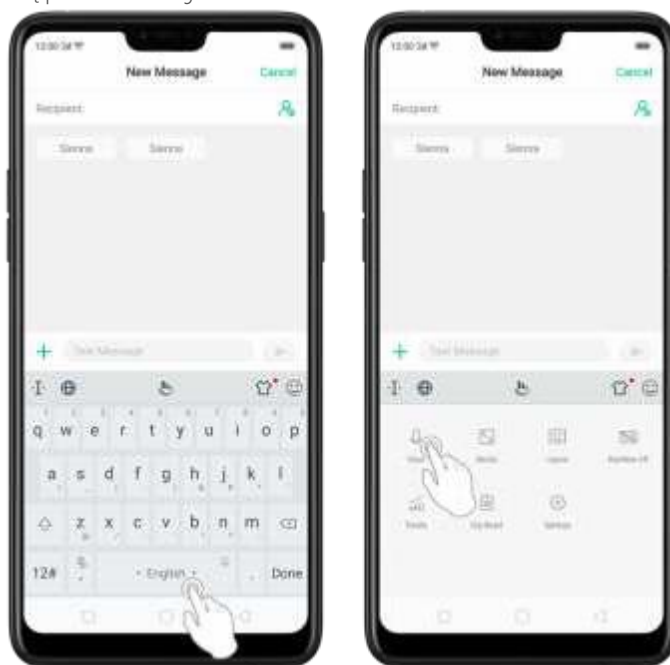

Zatrzymanie pisania głosowego. Kliknij ikonę mikrofonu, aby zatrzymać/wznowić dyktowanie tekstu. Kliknij , aby zakończyć pisanie głosowe.

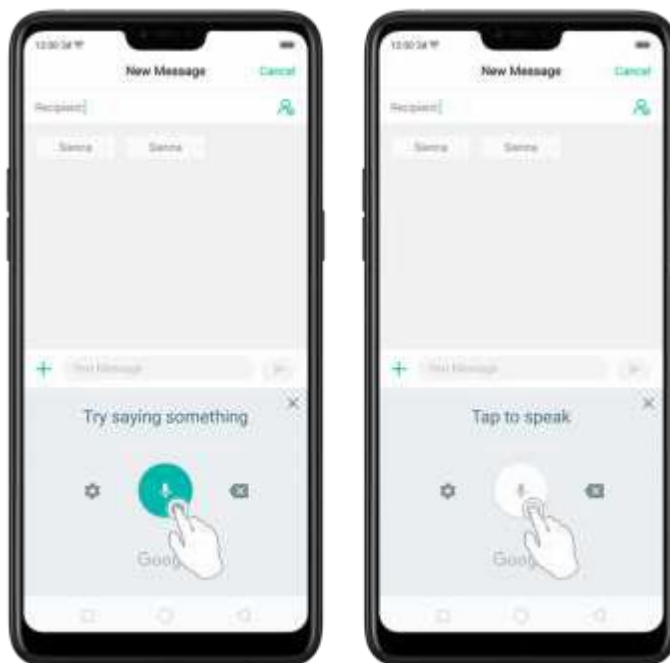

Wybieranie języków wprowadzania. Kliknij  na panelu lub wybierz opcje **[Ustawienia] > [Ustawienia dodatkowe] > [Klawiatura i wprowadzanie znaków] > [Pisanie głosowe Google] > [Języki]**. Wybierz preferowane przez siebie języki. Aby wybrać język główny, kliknij i przytrzymaj dany język.

Wstawianie i usuwanie tekstu. Aby wstawić lub usunąć tekst, najpierw kliknij punkt wstawiania, aby go zaznaczyć. Aby usunąć tekst, kliknij  z prawej strony ikony mikrofonu.

Aby włączyć pisanie głosowe w trybie offline, kliknij  na panelu, aby zmienić opcję **[Rozpoznawanie mowy w trybie offline]**.

5.12.5 TouchPal dla OPPO

Domyślną klawiaturą w smartfonach OPPO jest Klawiatura TouchPal. Aby za jej pomocą wprowadzać tekst, możesz po prostu klikać klawisze lub przesuwać po niej palcem od litery do litery. Oprócz podstawowych funkcji, klawiatura TouchPal wyróżnia się kilkoma innowacyjnymi rozwiązaniami.

Kliknij  na klawiaturę ekranową, aby uzyskać więcej informacji.

Wiele motywów do wyboru. Możesz ozdobić klawiaturę różnymi gotowymi motywami lub upiększyć ją we własnym zakresie.

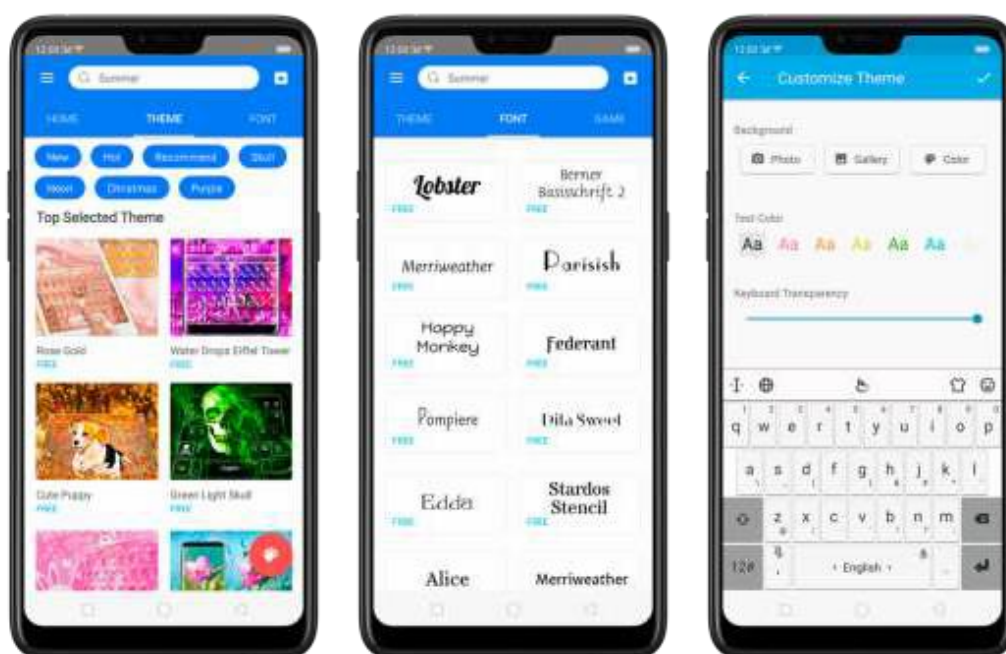

Emotikony i stickery. Klawiatura TouchPal dysponuje wieloma emotikonami i stickerami i potrafi przewidywać, które emotikony powinny być wstawione w dalszej kolejności.



Inteligentne wprowadzanie. Dzięki funkcji TouchPal Curve® możesz wpisywać litery, przesuując palcem. Pisanie przyspieszają również inne zaawansowane rozwiązania technologiczne, takie jak Podpowiadanie z kontekstu, Autokorekta czy Słownik użytkownika. Zob. punkt [Podpowiadanie](#).

Różne style klawiatury ekranowej. Poza domyślnym stylem klawiatury można korzystać z klawiatury swobodnej, obsługiwanej jedną ręką i dzielonej — dzięki wszystkim tym możliwościom pisanie dwoma kciukami staje się naprawdę błyskawiczne.

Możesz ustawić klawiaturę w dowolnym miejscu na ekranie, korzystając z funkcji „Odłącz”, zwęzić ją w trybie obsługi jedną ręką lub podzielić na pół.

Schówek. Umożliwia wprowadzanie dłuższych ciągów znaków poprzez wpisywanie zaledwie kilku z nich. Możesz ponadto utworzyć skróty klawiaturowe dla poszczególnych wyrazów, sformułowań lub całych zdań. Gdy użyjesz takiego skrótu, wpisane litery zostaną zastąpione ustalonym fragmentem tekstu.

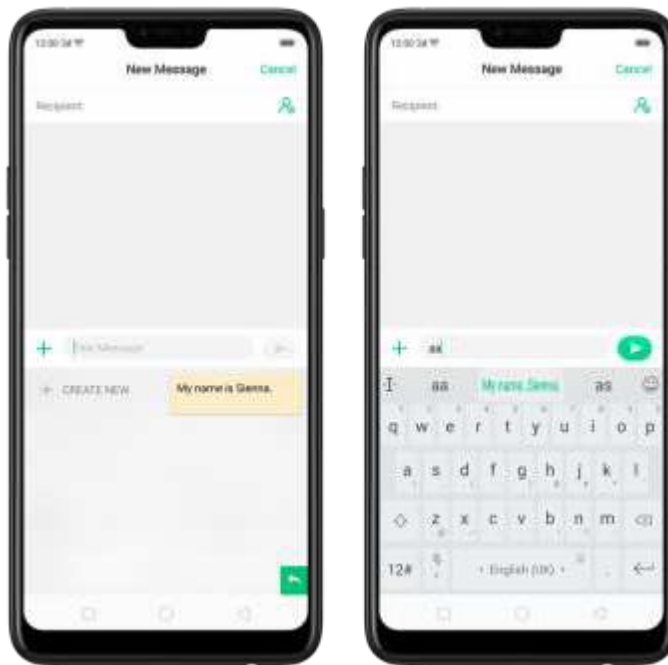

5.13. Dźwięki, wibracje i sygnały zwrotne

Smartfon OPPO możesz ustawić w taki sposób, aby połączenia przychodzące, wiadomości i inne powiadomienia były sygnalizowane dźwiękiem lub wibracjami. Możesz również ustawić, aby po wykonaniu najważniejszych kliknięć rozlegał się dźwięk lub generowane były wibracje.

Ustawianie wibracji. Wybierz opcje **[Ustawienia] > [Dźwięki i wibracje]**. Poszczególne opcje umożliwiają ustawienie wibracji w trybie głośnym, wyciszonym lub w obu tych trybach.

Włączanie/wyłączanie dzwonka. Przesuń suwak **[Wyciszenie]**, aby zmienił kolor na zielony lub biały. Możesz również przesunąć palcem w dół od górnej krawędzi ekranu aby

otworzyć Centrum obsługi, a następnie kliknąć , aby włączyć Tryb wyciszenia.



Regulacja głośności dzwonka, dźwięki mediów i alarmów. Przeciągnij punkt kontrolny w lewo lub w prawo.

Zmiana dzwonek dla połączeń przychodzących, wiadomości i innych powiadomień.

Oprócz dzwonek domyślnych, możesz stworzyć własne dzwonki, wykorzystując w tym celu swoje pliki audio.

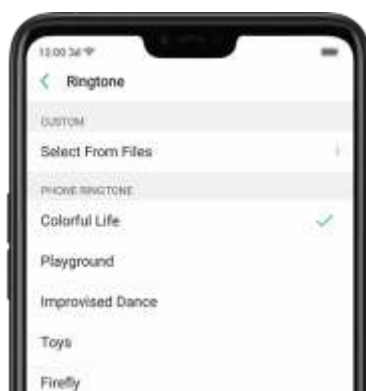

Włączanie/wyłączanie systemowych sygnałów zwrotnych. Przesław suwaki, aby zmieniły kolor na zielony lub biały. Po aktywowaniu funkcji Wibracji po dotknięciu telefon wibruje po dotknięciu przycisków **Menu**, **Ekran główny** i **Powrót**.

Aby tymczasowo wyciszyć połączenia przychodzące i ostrzeżenia (bez wibracji), zob. punkt [Czas wyciszenia](#).

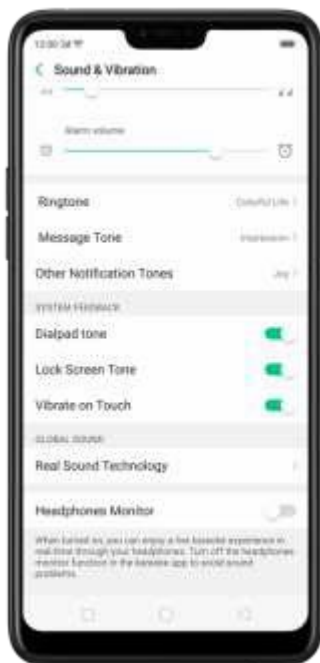

Technologia Real Sound Technology. Technologia Real Sound Technology została opracowana wspólnie przez Dirac Research AB i OPPO. Wyróżnia się ona oryginalnym, dokładnie odwzorowanym dźwiękiem, który tworzy swoistą trójwymiarową, niezwykle realistyczną przestrzeń — doświadczenia są zbliżone do słuchania muzyki na żywo. Podłącz słuchawki i wybierz scenę, na jaką chcesz zmienić odtwarzane dźwięki.

Regulacja słuchawek. Po włączeniu tej funkcji możesz w czasie rzeczywistym za pomocą słuchawek korzystać z aplikacji karaoke.

Aby uniknąć problemów z dźwiękiem, wyłącz domyślną funkcję regulacji słuchawek w aplikacji karaoke.

5.14. Ładowanie i kontrola naładowania baterii

Smartfony OPPO są wyposażone w zintegrowane baterie litowo-jonowe. Telefonu nie należy otwierać. Należy go ładować kablem i zasilaczem USB, które dołączono do zestawu.

Ładowanie telefonu. Podłącz telefon do standardowego gniazda elektrycznego lub Power Banku.

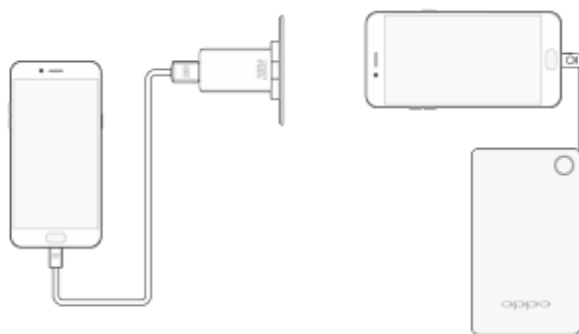

Ładowanie telefonu i przesyłanie plików. Podłącz telefon do komputera.

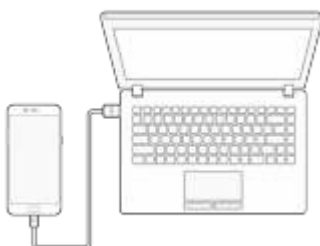

Uwaga:

* Wszystkie poniższe zdjęcia zamieszczono WYŁĄCZNIE w celach poglądowych. Rzeczywisty wygląd produktów może być inny.

* Bateria ma ograniczoną liczbę cykli ładowania i może zaistnieć konieczność jej wymiany. Baterie w smartfonach OPPO mogą wymieniać wyłącznie autoryzowani serwisanci.

Samodzielne wyjęcie baterii będzie skutkowało unieważnieniem gwarancji i może uszkodzić telefon.

Wyświetlanie stopnia naładowania baterii na pasku stanu. Wybierz opcje [Ustawienia] > [Powiadomienia i pasek stanu] oraz aktywuj opcję [Stopień naładowania baterii]. Możesz też wybrać opcje [Ustawienia] > [Bateria] oraz aktywować opcję [Pokazuj stopień naładowania baterii na pasku stanu].



Wyświetlanie szczegółowych informacji na temat baterii dla każdej aplikacji.

Wybierz opcje **[Ustawienia] > [Bateria]**.

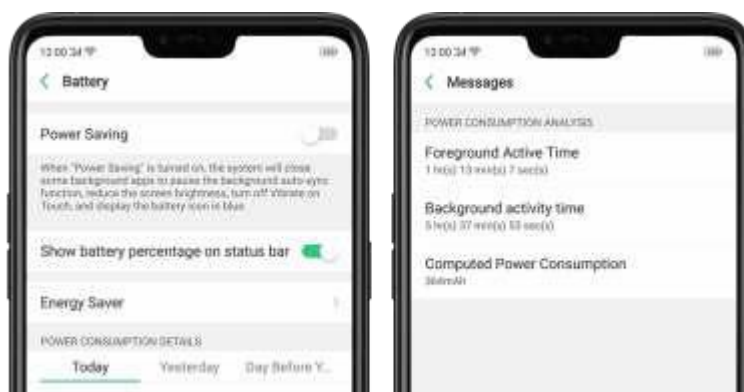

Korzystanie ze złącza USB OTG. Wybierz opcje **[Ustawienia] > [Ustawienia dodatkowe]** oraz aktywuj opcję **[Złącze OTG]**. Podłącz kabel OTG do telefonu, a następnie podłącz pamięć USB. Po wykonaniu tych czynności możesz bezpośrednio przeglądać i przysyłać pliki między pamięcią USB a telefonem bez konieczności podłączania komputera. Możesz również za jego pośrednictwem podłączyć np. kontroler do gier, zewnętrzny dysk twardy, drukarkę oraz inne urządzenia.

5.15. Usługi lokalizacyjne

Aby aplikacje, takie jak Mapy, Pogoda czy Kompas, mogły efektywnie wykonywać swoje zadania, muszą znać Twoje dokładne położenie.

Włączanie Usług lokalizacyjnych. Przesuń palcem w dół od górnej krawędzi ekranu. Po otwarciu Centrum obsługi kliknij . Możesz również wybrać opcje **[Ustawienia] > [Google] > [Lokalizacja]** oraz przestawić suwak na kolor zielony.

Aby aplikacje, takie jak Mapy, Pogoda czy Kompas, mogły efektywnie wykonywać swoje zadania, muszą one znać Twoje dokładne położenie.

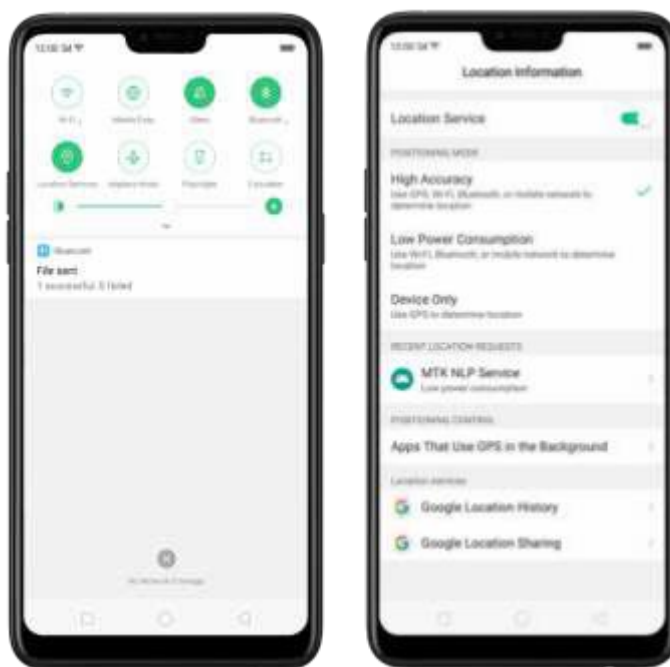

Dostępne są trzy tryby pozycjonowania, które różnią się od siebie stopniem dokładności i wykorzystania baterii:

1. **Wysoka dokładność** (GPS, Wi-Fi, Bluetooth i sieć mobilna).
2. **Oszczędzanie baterii** (Wi-Fi, Bluetooth i sieć mobilna).
3. **Tylko urządzenia** (GPS).

Historia ostatnich żądań lokalizacji. Wyświetlana jest lista aplikacji, które wysłały żądania lokalizacji. Kliknij aplikację, aby przejść do strony zawierającej informacje o aplikacji, z poziomu której możesz nią bezpośrednio zarządzać.

Aplikacje korzystające z GPS w tle. Jeśli zezwalasz aplikacjom na korzystanie z GPS w tle, przestaw suwak na kolor zielony. Pamiętaj jednak, że w takim wypadku znacznie wzrasta zużycie baterii.



Usługi lokalizacyjne Google

Użyj funkcji **Historia lokalizacji Google**, aby prześledzić wykonywane wcześniej czynności. Historia lokalizacji Google dostosuje wyniki wyszukiwania do historii lokalizacji i wyszukiwania.

Użyj funkcji **Udostępnianie lokalizacji Google**, aby w czasie rzeczywistym udostępnić lokalizację przyjaciołom i osobom zapisanym w Kontaktach.

5.16. Korzystanie z telefonu zagranicą

Jeśli podróżujesz poza granicami kraju, wykonaj poniższe czynności. Dzięki nim będziesz mieć stały kontakt z przyjaciółmi i rodziną bez ponoszenia dodatkowych opłat.

Odblokuj telefon. Skontaktuj się ze swoim operatorem i zapytaj, czy musisz odblokować telefon. Aby upewnić się, że usługi, z których korzystasz, nie wykraczają poza zawartą umowę, skontaktuj się z Działem obsługi klienta w celu uzyskania kodu do odblokowania telefonu.

Zamów usługę roamingu u swojego operatora. Skontaktuj się z operatorem lub odwiedź strony internetowe, aby sprawdzić oferty roamingu i opłaty, które dotyczą kraju lub regionu, który zamierzasz odwiedzić.

Kup lub wypożycz lokalne karty nano-SIM. Karty SIM możesz kupić lub wypożyczyć w większości krajów i regionów. Więcej informacji na ten temat możesz znaleźć w przewodnikach turystycznych i stronach poświęconych wybranemu krajowi lub regionowi.

Korzystaj z Wi-Fi. Wyłącz roaming globalny i szukaj hotspotów z Wi-Fi, takich jak hotelowe poczekalnie czy lokalne kawiarnie.

5.17. Oszczędzanie energii

Funkcja Oszczędzanie energii pomaga wydłużyć działanie baterii poprzez wyłączenie lub ograniczenie określonych funkcji, np. wyłączenie niektórych aplikacji działających w tle w celu zatrzymania ich synchronizacji w tle, wyłączenie Wibracji po dotknięciu czy przyciemnianie ekranu. Korzystanie z tej funkcji pozwala wydłużyć czas użytkowania telefonu o dodatkowe 30 minut.

Włączanie funkcji Oszczędzanie energii. Telefon poinformuje Cię, gdy poziom naładowania baterii spadnie do 20%, a następnie gdy spadnie do 10%. Wtedy też poprosi Cię o włączenie omawianej funkcji. Po jej włączeniu wskaźnik naładowania baterii w prawym górnym rogu ekranu zmieni kolor na niebieski.



Aby ręcznie włączyć lub wyłączyć Tryb oszczędzania energii w dowolnej chwili, przesuń palcem od góry ekranu w celu otwarcia Centrum obsługi, a następnie kliknij . Możesz również wybrać opcje **[Ustawienia]** > **[Bateria]** i włączyć funkcję Oszczędzanie energii.

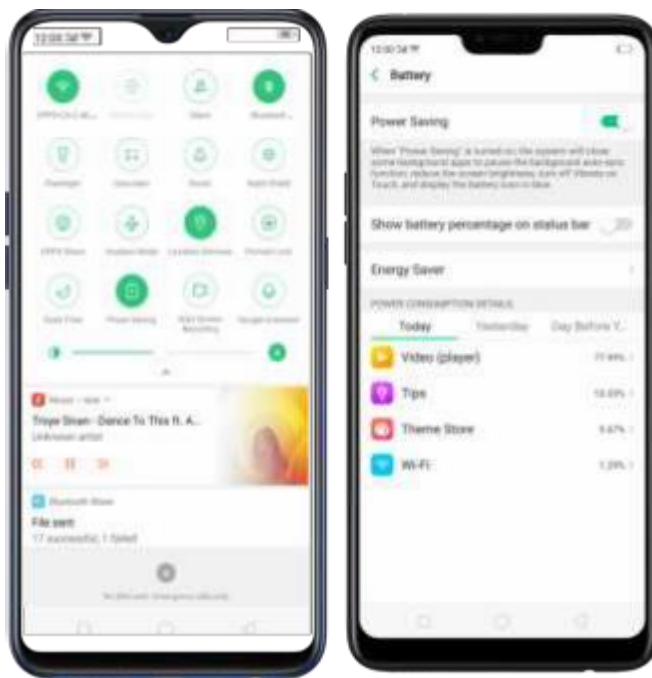

Uwaga: gdy poziom naładowania baterii osiągnie 80%, telefon automatycznie wyłączy funkcję Oszczędzanie energii. Jej działanie jest zawsze tylko tymczasowe i trwa do kolejnego prawidłowego naładowania baterii.

Oszczędzaj energię i zarządzaj aplikacjami i ustawieniami, które najbardziej zużywają baterię. Poznaj metody oszczędzania energii, aby wykorzystywać ją wtedy, gdy jest to najbardziej potrzebne.

Aby włączyć Inteligentne oszczędzanie energii, wybierz opcje **[Ustawienia] > [Bateria]** oraz przestaw suwak **[Inteligentne oszczędzanie energii (zalecane)]**, żeby zmienił kolor na zielony.

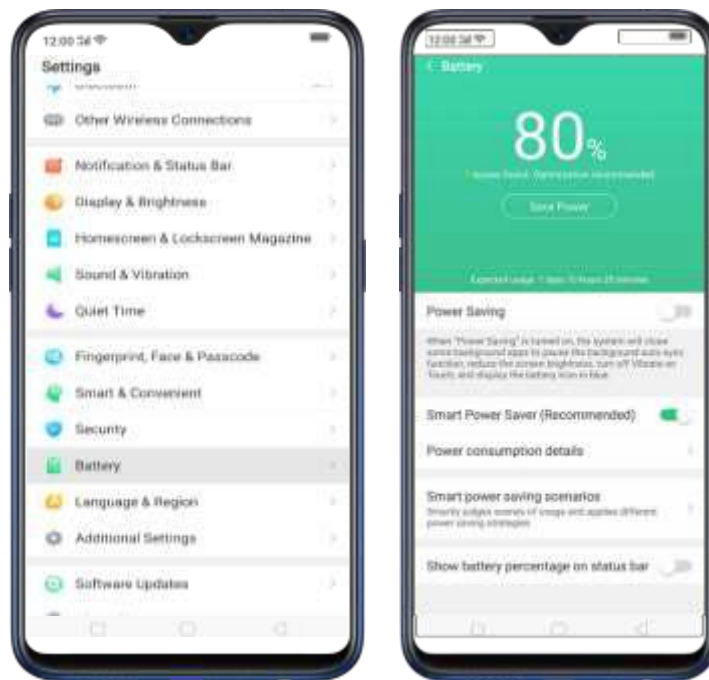

Gdy optymalizacja jest koniecznością

W razie wykrycia jakichkolwiek potencjalnych problemów system wyświetli komunikat o wykonaniu zalecanej optymalizacji. Po prostu kliknij wtedy **Oszczędzaj energię** i sprawdź te opcje, które wymagają optymalizacji. Następnie kliknij **Wydłuż czas użytkowania baterii**, a po zakończeniu procesu kliknij **Zakończ**. (Uwaga: wyświetlane oczekiwane zużycie baterii będzie zależęć od wykorzystania pamięci telefonu i liczby aplikacji działających w tle.)

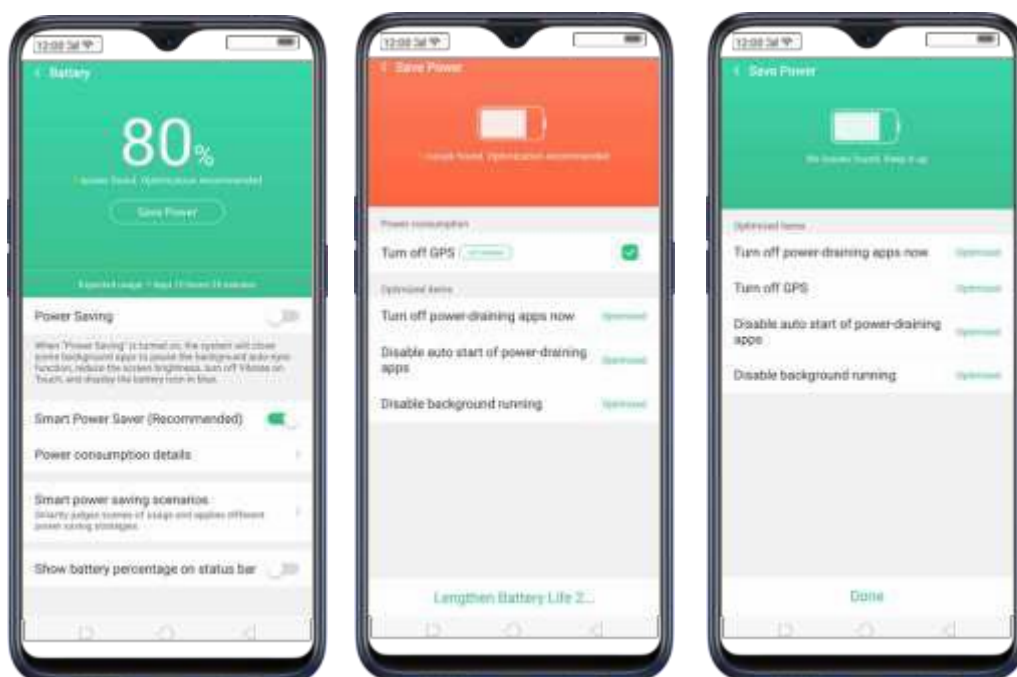

Pozostałe możliwości z zakresu oszczędzania energii

- **Oszczędzanie energii.** Po aktywowaniu tej funkcji system będzie zamykać niektóre aplikacje działające w tle i zatrzymywać niektóre funkcje, takie jak automatyczna synchronizacja. Ekran zostanie przyciemniony, wyłączone zostaną wibracje, a ikona baterii zmieni kolor na niebieski. Aby włączyć tę funkcję, przestaw [Oszczędzanie energii], żeby zmieniła kolor na zielony.

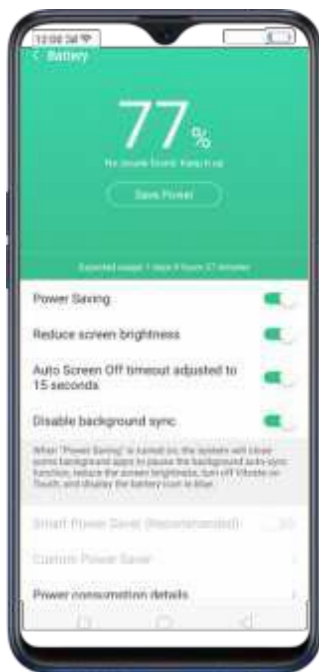

- **Inteligentne oszczędzanie energii (zalecane).** Funkcja ta w inteligentny sposób określa stan działania poszczególnych aplikacji. Aby ją włączyć, po prostu przestaw suwak [Inteligentne oszczędzanie energii (zalecane)], żeby zmienił kolor na zielony.
- **Indywidualne oszczędzanie energii.** Dzięki tej funkcji możesz określić te aplikacje, które będą w inteligentny sposób sprawdzane pod kątem stanu ich działania. Aby ją włączyć, kliknij **Indywidualne oszczędzanie energii**, wybierz aplikację, a następnie kliknij **Inteligentne ograniczanie aplikacji w tle (zalecane)**.



- **Szczegóły dotyczące zużycia energii.** Funkcja ta pokazuje aplikacje, ustawienia i inne funkcje, które zużywają najwięcej energii. Szczegółowe zużycie energii obejmuje trzy dni: Dziś, Wczoraj i 2 dni temu.



- **Scenariusze inteligentnego oszczędzania energii.** Funkcja ta w inteligentny sposób ocenia scenariusze zużycia energii i stosuje różne strategie oszczędzania energii, np. wykrywa, kiedy możesz kłaść się spać. Aby ją włączyć, kliknij Scenariusze inteligentnego oszczędzania energii i przestaw suwak Tryb snu, żeby zmienił kolor na zielony.

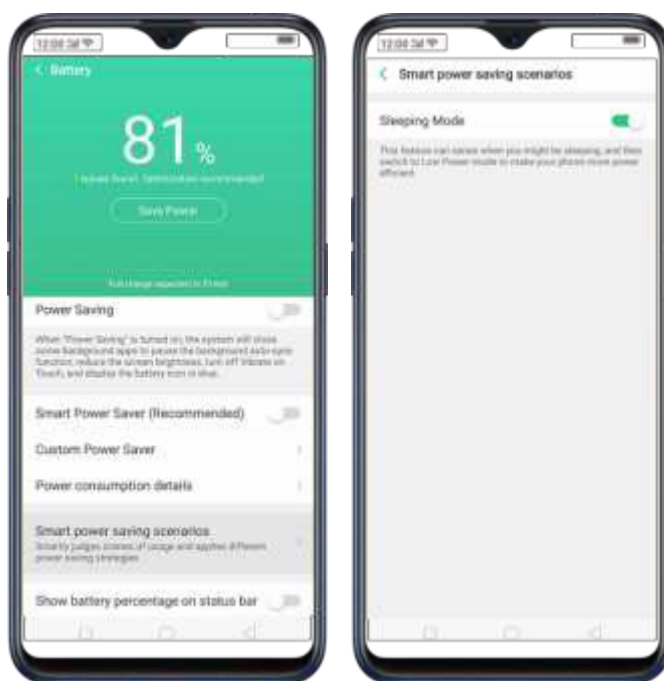

- **Wyświetlanie procentowego naładowania baterii na pasku stanu.** Jeśli chcesz sprawdzić, w jakim stopniu naładowana jest bateria, po prostu aktywuj tę funkcję, przedstawiając opcję [Pokaż procentowe naładowanie baterii na pasku stanu], aby zmieniła kolor na zielony.

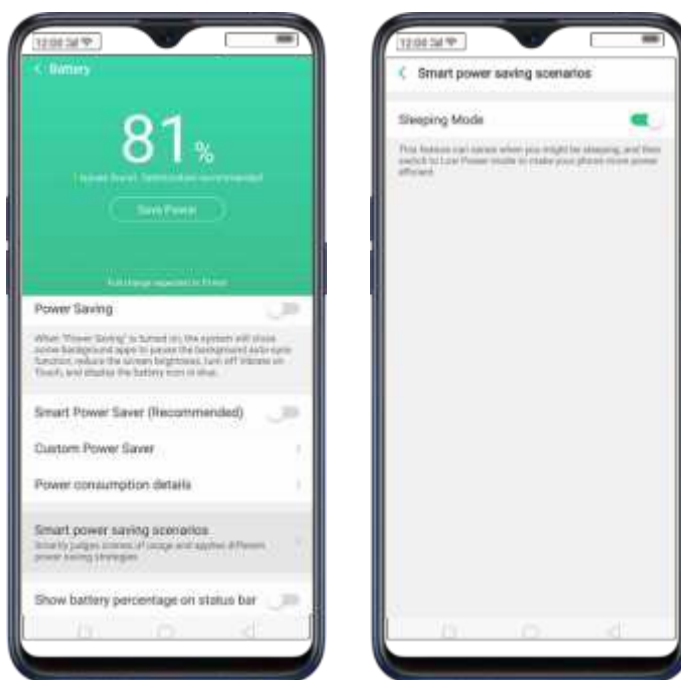

6. Personalizacja telefonu OPPO

6.1. Nazwa urządzenia z systemem ColorOS 5.2

W przypadku skanowania w celu wyszukania ewentualnych połączeń [Wi-Fi Direct](#) lub [Bluetooth](#) z telefonem OPPO, na urządzeniach docelowych wyświetli się nazwa Twojego urządzenia.

Zmiana nazwy urządzenia na potrzeby połączeń Wi-Fi i Bluetooth. Wybierz opcje **[Ustawienia] > [O telefonie]**. Nazwę urządzenia możesz zmienić przy ustanawianiu połączenia Bluetooth lub Wi-Fi Direct.

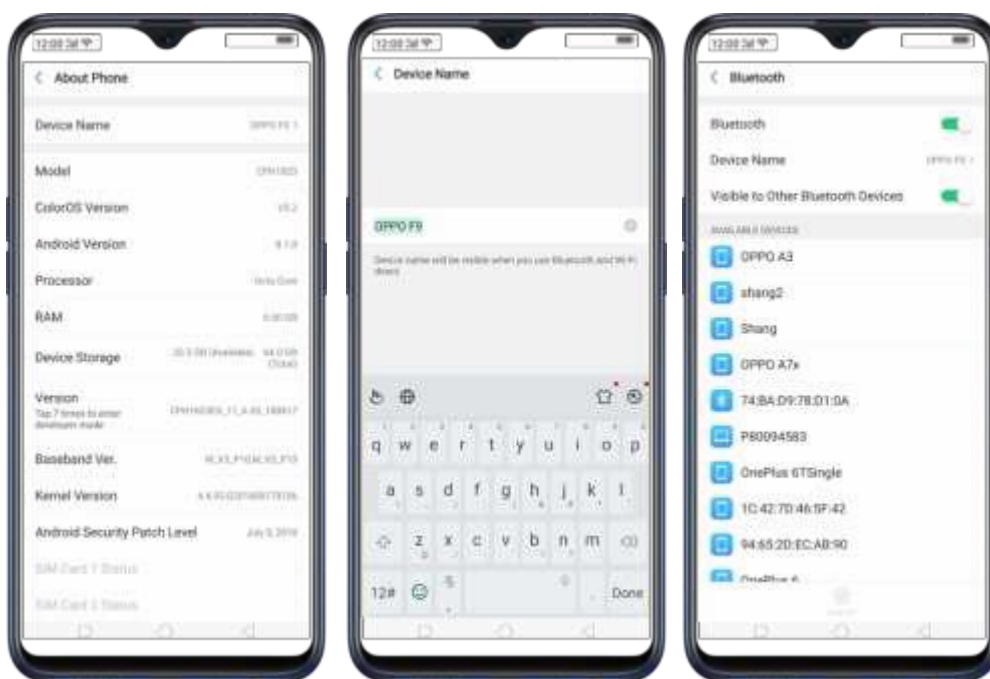

6.2. Personalizacja ekranu głównego

6.2.1. Organizacja ekranu głównego

Z poziomego ekranu głównego możesz uzyskać dostęp do wszystkich aplikacji i widżetów. W celu zachowania porządku możesz tak zorganizować ekran główny, aby był łatwy w obsłudze i wyglądał na zadbane.

Dodawanie lub usuwanie stron ekranu głównego

Dodawanie stron ekranu głównego. Przesuń palcem do skrajnego prawego ekranu i przeciągnij aplikację lub widżet poza ekran z prawej strony.



Usuwanie stron ekranu głównego. Przeciągnij wszystkie aplikacje i widżety ze strony ekranu głównego na inną stronę. Pusta strona ekranu głównego zostanie automatycznie usunięta.

Grupowanie aplikacji

Aplikacje o podobnej funkcji można umieszczać w folderach, dzięki którym możesz utrzymać porządek na ekranie głównym.

Tworzenie folderów. Kliknij i przytrzymaj ikonę aplikacji, dopóki nie zacznie się ona poruszać. Przeciągnij jedną z aplikacji na inną, a gdy pierwsza z nich połączy się z drugą, unieś palec. Możesz w ten sposób dodawać więcej aplikacji.



Edycja nazwy folderu. Po utworzeniu folderu telefon nada mu domyślną nazwę. Aby edytować jego nazwę, kliknij na tekst.



Zmiana układu aplikacji i folderów

Po pierwszym uruchomieniu telefonu OPPO układ aplikacji i folderów jest układem domyślnym, jednak możesz go łatwo zmienić, aby dostosować go według własnych preferencji.

Usuwanie aplikacji z folderu. Kliknij folder, a następnie kliknij i przytrzymaj ikonę aplikacji, dopóki nie zacznie się ona poruszać. Wyciągnij aplikację z folderu i upuść ją na ekranie głównym.

Usuwanie folderu. Wyciągnij wszystkie aplikacje z folderu i upuść je na ekranie głównym, a folder automatycznie zniknie.

Zmiana układu aplikacji. Kliknij i przytrzymaj ikonę aplikacji, dopóki nie zacznie się ona poruszać. Przeciągnij i upuść ikonę aplikacji w innym miejscu. Aby zapisać zmiany, naciśnij przycisk **Ekran główny** lub **Powrót**.

Uwaga: ikony ustawiają się automatycznie z lewej strony.

Przesuwanie ikon na nowy ekran. Przeciągnij ikonę w prawo poza ekran i upuść po pojawieniu się nowej strony.



Dodawanie lub usuwanie widżetów ekranu głównego. Zob. punkt [Widżety ekranu głównego](#).

6.2.2. Widżety ekranu głównego i efekty przejścia

Do ekranu głównego możesz dodać ciekawe, dokładnie opracowane widżety, takie jak zegar, prognoza pogody, stan naładowania baterii czy skrzynka elektroniczna. Możesz je również wykorzystać do optymalizacji powiadomień, alarmów i innych opcji. Innymi słowy, widżety to nie tylko proste elementy ekranu. Możesz zmienić również efekty przejścia, tj. styl widoczny w trakcie przesuwania ekranu głównego w lewo lub w prawo.

Zarządzanie widżetami

Dodawanie widżetów. Połącz ze sobą dwa palce, a następnie kliknij **[Widżety]**. Na ekranie wyświetlone zostaną wszystkie dostępne widżety. Kliknij, przytrzymaj i przeciągnij jeden z nich na ekran. Upewnij się, że jest na nim odpowiednia ilość wolnej przestrzeni.



Przesuwanie widżetów. Kliknij i przytrzymaj widżet przez ok. 2 sekundy, a następnie przeciągnij go w inne miejsce.

Usuwanie widżetów. Kliknij  w lewym górnym rogu widżetu.

Dostosowywanie efektów przejścia

Konfiguracja efektów przejścia. Połącz ze sobą dwa palce, a następnie kliknij **[Efekty]**.



Podgląd i wybór efektów. Kliknij wybrany efekt przejścia, a na ekranie wyświetli się jego podgląd. Możesz wybrać jedną z pięciu opcji:

- Tryb domyślny,
- Efekt sześcianu,
- Przerzutnik,
- Efekt karciany,
- Tryb przechyłny.

6.3. Zmiana tapety

Tapeta w tle pojawia się po odblokowaniu telefonu. Jako tapetę możesz ustawić jeden z obrazów znajdujących się na telefonie, wykonane przez siebie zdjęcie znajdujące się w galerii lub tapetę pobraną z Internetu.

Zmiana tapety. Wybierz opcje **[Ustawienia] > [Tapeta ekranu głównego i ekranu blokady]**. Przewiń stronę do końca i kliknij **[Ustaw tapetę]**.

Wskazówka: przy ustawianiu tapety dla ekranu głównego lub ekranu blokady możesz przeciągnąć obraz lub użyć dwóch palców, aby go przybliżyć lub oddalić i odpowiednio dopasować do ekranu.



Pobieranie tapet z Internetu. Kliknij Tapeta, a następnie Pobierz więcej. Możesz również kliknąć Sklep z motywami na ekranie głównym, aby bezpośrednio przejść do wyboru nowych tapet.

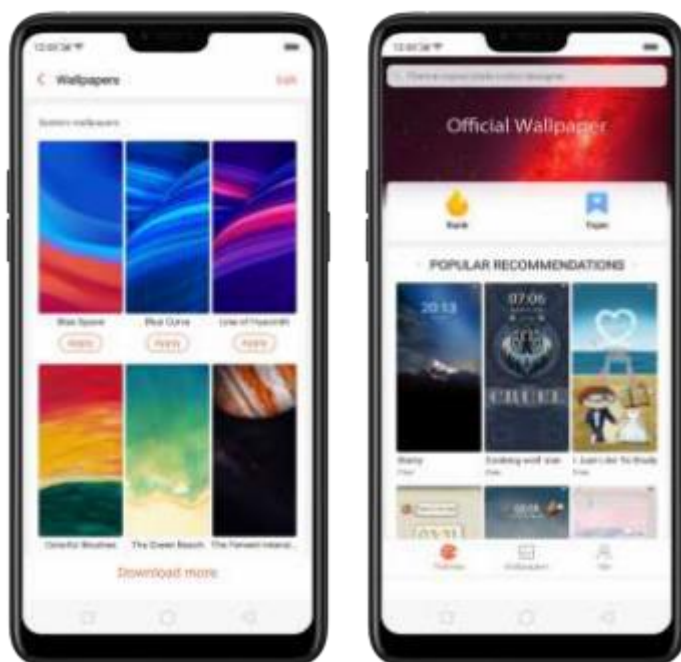

Używanie własnych zdjęć. Kliknij Zdjęcia, a następnie z galerii zdjęć wybierz swój ulubiony obraz.

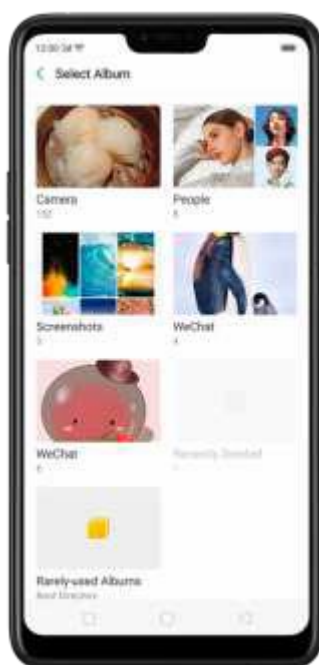

Więcej informacji na ten temat możesz znaleźć w punkcie [Zmiana tapety i motywu na smartfonie OPPO](#).

6.4. Tapeta ekranu blokady

Możesz ustawić ekran blokady w taki sposób, aby po wybudzeniu telefonu każdorazowo pojawiała się na nim inna tapeta, dzięki czemu korzystanie z telefonu może być nieco ciekawsze.

Aktywowanie tapety ekranu blokowania. Wybierz opcje **[Ustawienia] > [Tapeta ekranu głównego i ekranu blokowania]** i włącz opcję **[Tapeta ekranu głównego]**.



Dodawanie własnych obrazów i używanie ich jako tapety ekranu blokady. Kliknij Moje dodane zdjęcia, kliknij

, a następnie wybierz preferowane obrazy.

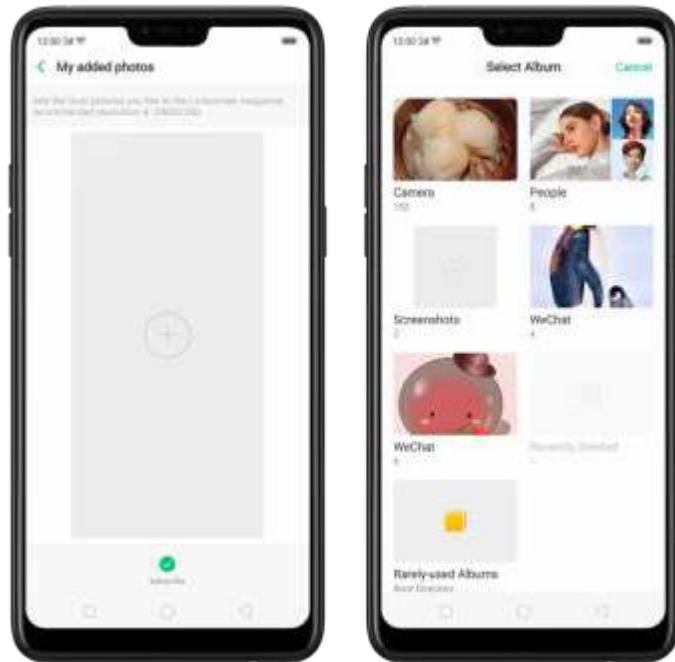

Dodawanie obrazów z Internetu i używanie ich jako tapety ekranu blokady. Kliknij Subskrybuj i wybierz pożądane kanały, następnie wróć na poprzedni ekran i kliknij Sprawdź aktualizacje. Możesz również tak ustawić tapetę ekranu blokady, aby aktualizowała się automatycznie.



6.5. Regulacja jasności i temperatury barwowej ekranu

Dzięki regulacji jasności możesz idealnie dopasować widoczność ekranu do warunków otoczenia. Możesz w tym zakresie np. przyciemniać ekran, czytając książkę w łóżku, lub go rozjaśniać, gdy korzystasz z telefonu w słoneczny dzień. Oprócz tego możesz używać opcji Automatycznej regulacji jasności, która samoczynnie dostosowuje jasność ekranu do poziomu oświetlenia otoczenia. Zmniejszenie jasności ekranu może wydatnie pomóc w wydłużeniu czasu pracy baterii.

Regulacja jasności ekranu. Przesuń palcem w górę od dolnej krawędzi ekranu. Po otwarciu [Centrum obsługi](#), a następnie przeciągnij . Możesz ewentualnie wybrać opcje **[Ustawienia]** > **[Wyświetlacz i jasność]**, a następnie przeciągnij suwak.



Ustawianie automatycznej regulacji jasności ekranu. Otwórz Centrum obsługi, a następnie kliknij . Możesz ewentualnie wybrać opcje **[Ustawienia]** > **[Wyświetlacz i jasność]**, a następnie przestawić suwak Automatyczna regulacja jasności, aby zmienił kolor na zielony. Po włączeniu Automatycznej regulacji jasności ekranu telefon dostosowuje jasność ekranu do aktualnych warunków oświetleniowych z wykorzystaniem wbudowanego czujnika światła otoczenia.

Ośłona nocna. Wybierz opcje **[Ustawienia] > [Wyświetlacz i jasność] > [Ośłona nocna]**. Przeciwnij punkt kontrolny, aby ustawić temperaturę barwową. Im wyższa jest ta temperatura, tym mniej światła niebieskiego będzie emitowane przez wyświetlacz. Korzystając z telefonu OPPO w nocy, możesz włączyć Ośłonę nocną, która chroni przed nadwyrężeniem wzroku i ewentualną bezsennością.



6.6. Zmiana czasu automatycznej blokady

Smartfon OPPO domyślnie blokuje się samoczynnie po 30 sekundach. Czas ten możesz zmienić we własnym zakresie.

Zmiana czasu automatycznej blokady. Wybierz opcje **[Ustawienia] > [Wyświetlacz i jasność] > [Automatyczna blokada ekranu]**. Czas blokady może wynosić od 15 sekund do 30 minut.

Wskazówka: Wraz ze wzrostem czasu wzrasta zużycie baterii.

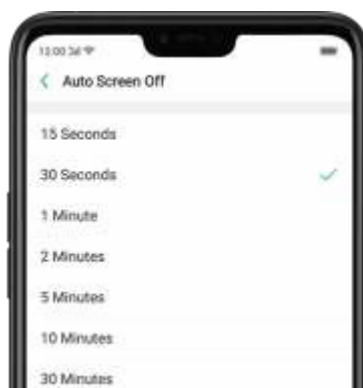

6.7. Zmiana rozmiaru czcionki

W smartfonach OPPO można zmieniać rozmiar czcionki, aby dostosować ją według indywidualnych preferencji.

Zmiana rozmiaru czcionki. Wybierz opcje **[Ustawienia]** > **[Wyświetlacz i jasność]** > **[Rozmiar czcionki]**. Przeciągnij suwak w lewo lub w prawo, aby zmniejszyć lub zwiększyć przykładowy tekst. Następnie w lewym górnym rogu ekranu zobaczysz, w jaki sposób nowo ustawiona czcionka zmieniła tekst menu. **Wskazówka:** Powyższe czynności nie mają wpływu na wielkość tekstu pod ikonami.



6.8. Klawiatura i wprowadzanie znaków

6.8.1. Dostosowywanie wyglądu klawiatury

Zmień czcionkę i wygląd klawiatury, aby nadać jej wyjątkowy charakter.

Wybierz opcje **[Ustawienia]** > **[Ustawienia dodatkowe]** > **[Klawiatura i wprowadzanie znaków]** > **[TouchPal dla OPPO]** > **[Wygląd i obsługa]**.

Regulacja rozmiaru wyrazów proponowanych. Kliknij **[Rozmiar wyrazów proponowanych]**, a następnie przeciągnij punkt kontrolny, aby zmienić rozmiar czcionki na

mały, normalny lub duży.

Dostosowywanie wyglądu klawiatury. Kliknij **[Rozmiar wyrazów proponowanych]** lub kliknij  na klawiaturze ekranowej > **[Zmień rozmiar]**, a następnie przeciągnij strzałkę, aby ustawić wysokość szerokość i pozycję klawiatury.

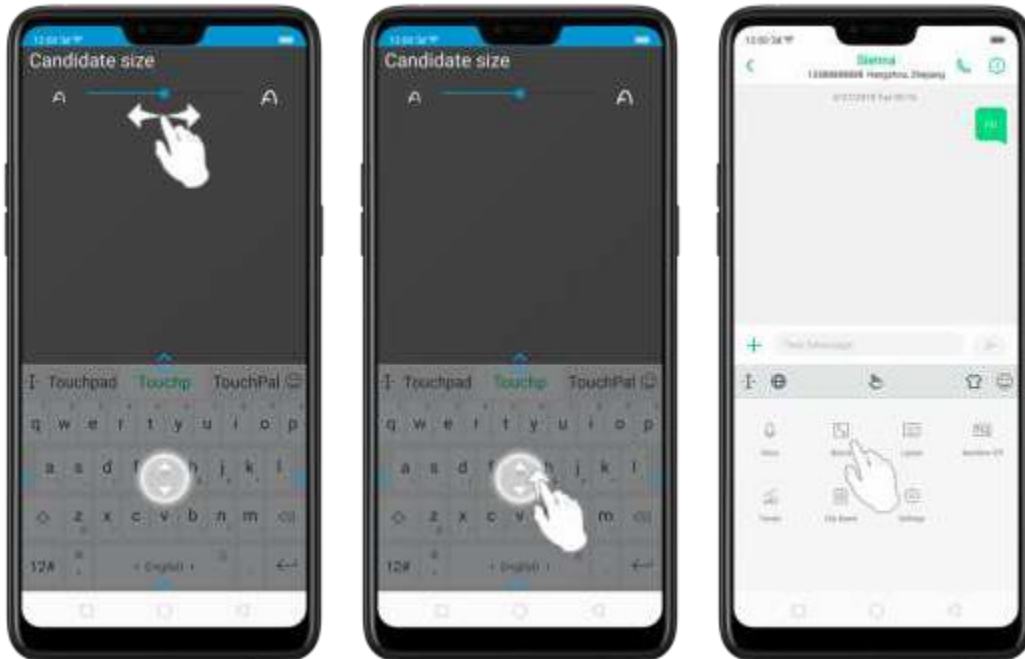



6.8.2. Układ klawiatury

Poza domyślnym stylem klawiatury można korzystać z klawiatury swobodnej, obsługiwanej jedną ręką i dzielonej — dzięki wszystkim tym możliwościom pisanie dwoma kciukami staje się naprawdę błyskawiczne. Możesz ustawić klawiaturę w dowolnym miejscu na ekranie, korzystając z funkcji „Odłącz”, zwęzić ją w trybie obsługi jedną ręką lub podzielić na pół.

Aby zmienić układ klawiatury, kliknij  na klawiaturze ekranowej, a następnie kliknij Układ.

- **Klawiatura normalna.** Jest to domyślny układ klawiatury telefonu.



- **Klawiatura swobodna.** Klawiatura nie jest unieruchomiona i można ją przesuwać po ekranie. Kliknij , aby przeciągnąć klawiaturę w dowolne miejsce na ekranie, które jest dla Ciebie najwygodniejsze.
- **Klawiatura obsługiwana jedną ręką.** Zmniejsz wielkość klawiatury, aby umożliwić pisanie jedną ręką. Kliknij  lub , aby ustawić klawiaturę z lewej lub z prawej strony ekranu (w zależności od tego, którą ręką się posługujesz).

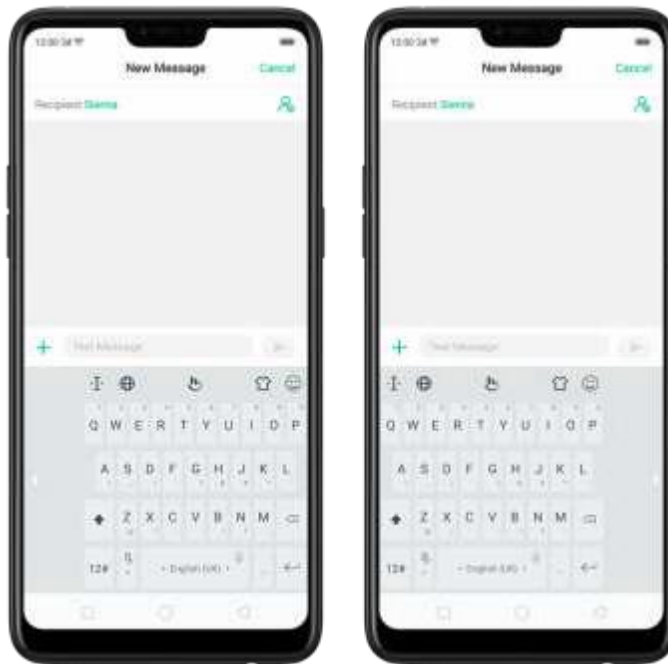

- **Klawiatura dzielona.** Klawiatura jest podzielona na dwie części, aby ułatwić pisanie kciukami.



6.8.3. Trendy

Dzięki funkcji Trendy TouchPal możesz pobierać modne sformułowania, zmieniać motyw klawiatury i czcionki, czytać najnowsze wiadomości i grać w najnowsze gry.

Bądź na bieżąco z trendami. Kliknij  na klawiaturę ekranową, a następnie kliknij Trendy.

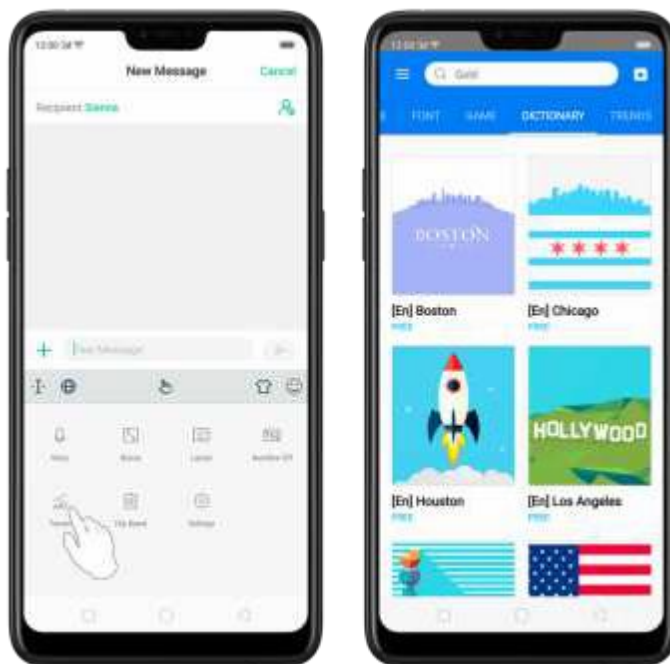

6.8.4. Ustawienia ogólne klawiatury

Smartfony OPPO są wyposażone fabrycznie w klawiaturę TouchPal. Możesz zmienić jej ustawienia z poziomu telefonu. W tym celu kliknij  na klawiaturę ekranową, a następnie kliknij **[Ustawienia] > [Wygląd i obsługa]**.

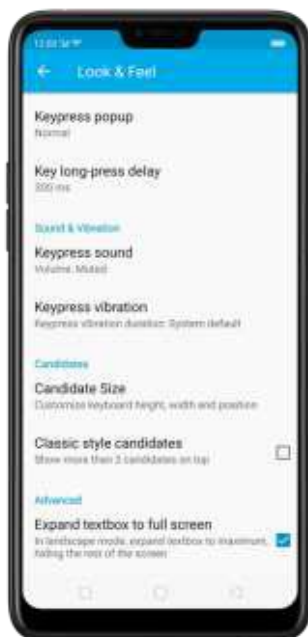

Ustawienia	Efekt
Okno wyskakujące po kliknięciu klawisza	Po kliknięciu klawisza na ekranie pojawia się dymek.
Opóźnienie długiego naciśnięcia	Regulacja długiego naciśnięcia klawisza w zakresie od 200 do 1000 ms.
Dźwięk po naciśnięciu klawisza	Dostosowanie dźwięku po naciśnięciu klawisza lub zastosowanie głośności dźwięków systemu.
Wibracje po naciśnięciu klawisza	Dostosowanie czasu trwania wibracji po naciśnięciu klawisza lub zastosowanie domyślnej nastawy systemowej.
Rozmiar wyrazów proponowanych	Zmiana rozmiaru wyrazów proponowanych oraz dostosowanie wysokości, szerokości i pozycji klawiatury. Zob. punkt Dostosowywanie wyglądu klawiatury .
Wyrazy proponowane — styl klasyczny	Wyświetlenie więcej niż trzech wyrazów proponowanych nad tekstem.
Rozszerzenie pola tekstowego na cały ekran	Klawiatura w trybie poziomym otwiera się na pełnym ekranie.
Rozszerzenie pola tekstowego na cały ekran	Klawiatura w trybie poziomym otwiera się na pełnym ekranie.

6.9. Konfiguracja Menedżera uruchamiania

Menedżer uruchamiania pomaga w zarządzaniu uruchamianiem systemu. Możesz wybrać, które aplikacje mają uruchamiać się po uruchomieniu telefonu.

* Zbyt dużo aplikacji może spowalniać uruchamianie się lub pracę telefonu.

Konfiguracja Menedżera uruchamiania. Na ekranie głównym kliknij Menedżer telefonu, a następnie [Ochrona prywatności] > [Menedżer uruchamiania]. Jeśli nie chcesz, aby aplikacje włączały się przy uruchamianiu telefonu lub w tle, przestaw suwaki tak, aby zmieniły kolor na biały.

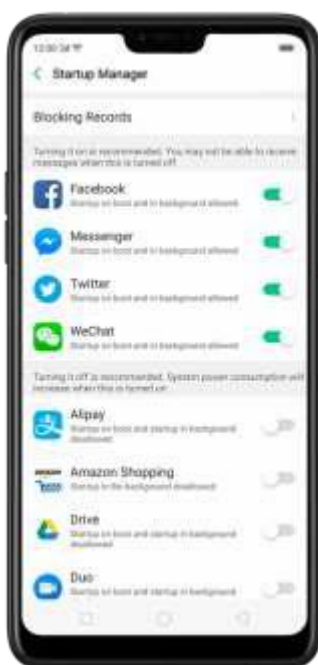

Wskazówka: W przypadku aplikacji odbierających wiadomości w czasie rzeczywistym, takich jak Facebook, Messenger, WhatsApp czy Twitter, lepiej, aby działały w tle bez żadnych przerw.

Przegląd aplikacji, które zostały zablokowane i nie mogą uruchamiać się w tle.

Kliknij Ewidencja blokad.



6.10. Clone Apps

Dzięki funkcji Clone Apps na jednym telefonie można uruchomić dwa konta jednej aplikacji. Aby włączyć funkcję **[Clone Apps]**, wybierz opcję **[Ustawienia] > [Clone Apps]**, wybierz aplikację i włącz opcję **[Aktywuj klonowanie aplikacji]**. Po włączeniu funkcji Clone Apps na ekranie głównym pojawi się kopia wybranej aplikacji. Kopia aplikacji i jej oryginalna wersja mogą działać jednocześnie bez wywierania na siebie jakiegokolwiek wpływu.

1. Funkcja Clone Apps działa tylko wtedy, gdy obsługują ją aplikacja i telefon. Jeżeli sklonowana aplikacja nie działa prawidłowo, oznacza to, że aplikacja lub telefon nie obsługuje funkcji Clone Apps.
2. Funkcja Clone Apps na chwilę obecną nie pozwala na przesyłanie danych między sklonowaną wersją aplikacji a komputerem.
3. Funkcja Clone Apps na chwilę obecną nie pozwala na uruchomienie więcej niż dwóch sklonowanych wersji danej aplikacji.

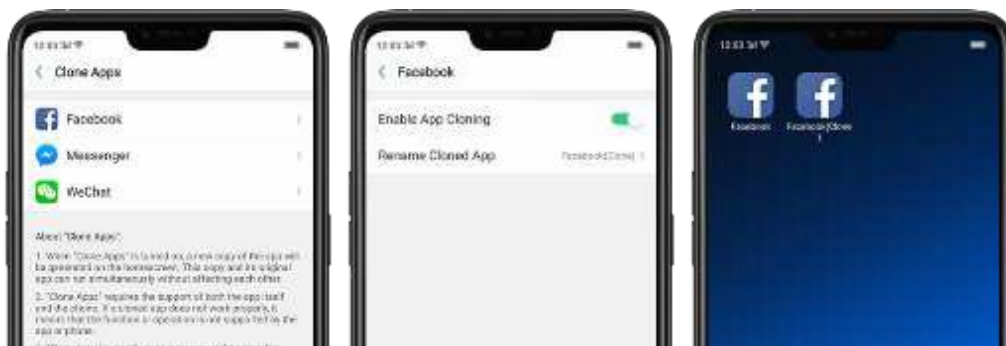

6.11. Zarządzanie aplikacjami domyślnymi

Czym jest aplikacja domyślna? Jeśli zainstalowano dwie różne aplikacje, które w praktyce pełnią taką samą funkcję, np. przeglądarki Google Chrome i Firefox, jest bardzo prawdopodobne, że przy próbie otwarcia strony internetowej na ekranie pojawi się menu podręczne z prośbą o wybór tej aplikacji, która ma zostać użyta do aktualnego działania. Aby za każdym razem nie wybierać aplikacji, możesz ustawić aplikację domyślną.

Zarządzanie aplikacjami domyślnymi. Wybierz opcje **[Ustawienia]** > **[Zarządzanie aplikacjami]** i kliknij **[Zarządzanie aplikacjami domyślnymi]**.

Weźmy na przykład **[Przeglądarkę]** — dostępne są trzy różne aplikacje, z których jedna może być aplikacją domyślną. W celu uzyskania optymalnej wydajności należy używać oryginalnych aplikacji.



6.12. Gesty i ruchy

Gesty

Smartfon OPPO zaprojektowano z myślą o obsłudze gestami. Możesz np. klikać, przeciągać palcem, chwytać i przesuwając obiekty oraz je rozszerzać.

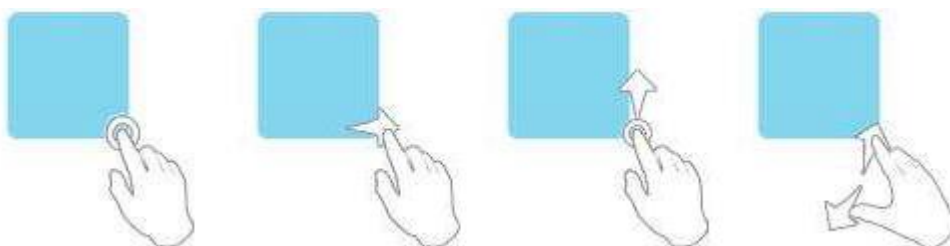

Aby dla konkretnych funkcji ustawić gesty złożone, wybierz opcje **[Ustawienia]** > **[Inteligentna i wygodna obsługa]** > **[Gesty i ruchy]**.

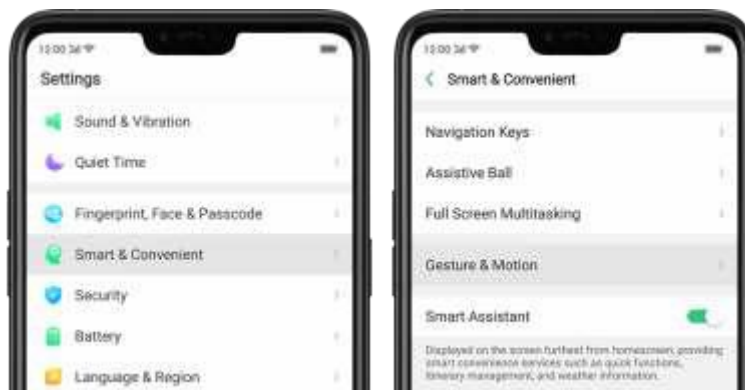

Gesty zewnętrzne

Aby ustawić gesty zewnętrzne, musisz je najpierw aktywować.

Dwukrotnie kliknij w celu włączenia ekranu: Służy do wybudzania zablokowanego ekranu.

Narysuj O w celu uruchomienia aparatu: Narysowanie O na zablokowanym ekranie w trybie blokady lub w trybie uśpienia spowoduje uruchomienie Aparatu.

Narysowanie V w celu włączenia latarki: Narysowanie V na zablokowanym ekranie w trybie blokady lub w trybie uśpienia spowoduje włączenie latarki.

Sterowanie muzyką: Narysowanie znaku || przy wyłączonym ekranie w trybie blokady lub w trybie uśpienia spowoduje zatrzymanie/odtworzenie utworu, a znaku < lub > — przełączenie na inny utwór.

Dodawanie innych gestów zewnętrznych: Smartfon OPPO z systemem ColorOS 5.0 daje użytkownikowi 7 dodatkowych możliwości: **Narysuj ^, Przesuń w górę, Przesuń w dół, Przesuń w lewo, Przesuń w prawo, Narysuj M i Narysuj W.** Możesz je przypisać np. do odblokowywania telefonu, wybierania konkretnego numeru lub uruchamiania aplikacji.

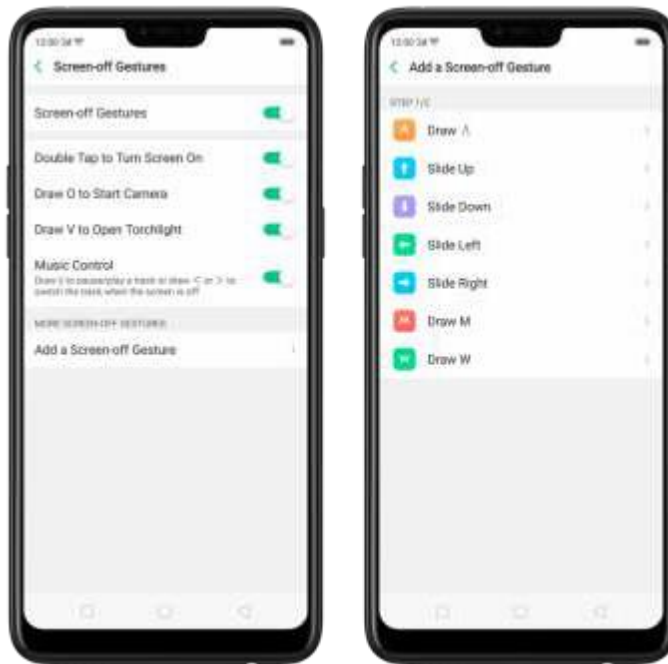

Gesty wykorzystujące 3 palce

Wykonanie rzutu ekranu. Przepięgnij trzema palcami w dół ekranu.

Ustawienie ekranu dzielonego. W interfejsie wybranej aplikacji przepięgnij trzema palcami w górę ekranu.



Ruch

W smartfonach OPPO zastosowano technologię wykrywania ruchu. Możesz ją wykorzystać i ustawić telefon, aby wykrywał ruch.

Inteligentne połączenia

Automatyczne wykonywanie połączenia po zbliżeniu telefonu do ucha: Przed uruchomieniem tej funkcji musisz ustawić domyślną [kartę SIM](#) na wykonywanie połączeń. Przejdź do szczegółów kontaktu, szczegółów połączenia, rozmowy tekstowej lub interfejsu informacyjnego, zbliż telefon do ucha, a telefon samoczynnie wykona połączenie do wybranej osoby.

Automatyczna odpowiedź po zbliżeniu telefonu do ucha: Dzięki tej funkcji telefon po przyłożeniu do ucha automatycznie odbiera połączenia przychodzące.

Przełączanie połączeń od głośnika: Funkcja ta służy do automatycznego przełączania z głośnika na słuchawkę po zbliżeniu telefonu do ucha w trakcie rozmowy.

Odwrócenie w celu wyciszenia połączeń przychodzących: Funkcja ta służy do wyciszania dzwonka poprzez odwrócenie telefonu na stole lub innej płaskiej powierzchni.



Tryb zabezpieczenia przed przypadkowym dotknięciem

Po aktywowaniu uniemożliwia wykonywanie niewłaściwych czynności na ekranie blokady.

Selfie

Uruchom Aparat i przełącz na aparat przedni. Kliknij  > Gest na górze ekranu. Wykonaj taki sam ruch dłonią na wprost aparatu. Gdy zostanie on zarejestrowany, zdjęcie zostanie

wykonane automatycznie po upływie dwóch sekund. W ciągu tych dwóch sekund możesz jeszcze zmienić pozycję ciała i wyraz twarzy.

6.13. Wstępnie ustalone lub automatyczne włączenie/wyłączenie urządzenia

Funkcja ta umożliwia automatyczne włączanie lub wyłączenie smartfonu OPPO o określonej godzinie, np. gdy zasypiasz przy słuchaniu ulubionej muzyki. Dzięki niej nie musisz się pilnować, aby wyłączyć telefon. Za jej pomocą możesz też planować codzienne, cotygodniowe i jednorazowe wydarzenia.

Aktywowanie wstępnie ustalonego włączania/wyłączenia urządzenia. Wybierz opcje **[Ustawienia] > [Ustawienia dodatkowe] > [Wstępnie ustalone włączenie/wyłączenie urządzenia]**, a następnie ewentualnie przestaw suwaki, aby zmieniły kolor na zielony.

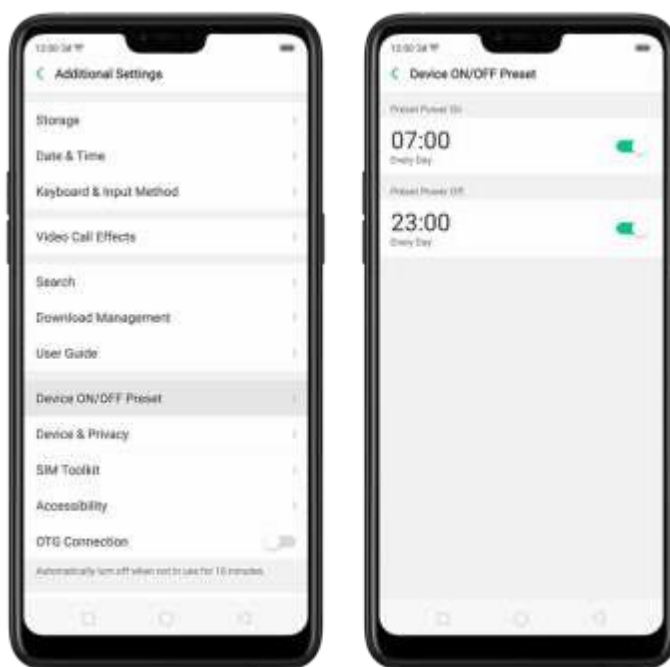

Automatyczne włączenie lub wyłączenie telefonu. Aby zmienić godzinę, przeciągnij palec przez każdą kolumnę, a następnie kliknij Zapisz.



Powtarzanie wydarzenia w konkretne dni. Kliknij godzinę, kliknij Powtarzaj, a następnie wybierz dni.

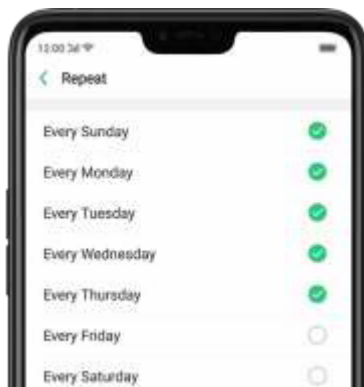

6.14. Wyświetlanie aplikacji w trybie pełnoekranowym

Urządzenie z systemem ColorOS 5.0 oferuje wyświetlanie w formacie 19:9. Większość aplikacji może automatycznie dostosowywać się do nowej wielkości ekranu. Jeśli jakiegokolwiek aplikacji nie obsługują trybu pełnoekranowego, będą domyślnie wyświetlane w formacie 16:9. Możesz również zezwolić telefonowi na wprowadzanie zmian do aplikacji, aby mogły dostosowywać się do wielkości ekranu i zaokrąglonych rogów.

Dostosowywanie układu aplikacji. Wybierz opcje **[Ustawienia] > [Wyświetlacz i jasność] > [Wyświetlanie aplikacji w trybie pełnoekranowym]**, a na ekranie wyświetli się lista aplikacji, które nie obsługują formatu 19:9. Jeśli chcesz, aby aplikacje były wyświetlane w trybie pełnoekranowym, przestaw suwaki, żeby zmieniły kolor na zielony. Możesz ewentualnie otworzyć aplikację, a następnie kliknąć „Wyświetlanie pełnoekranowe”. Po włączeniu tej funkcji aplikacja uruchomi się ponownie.

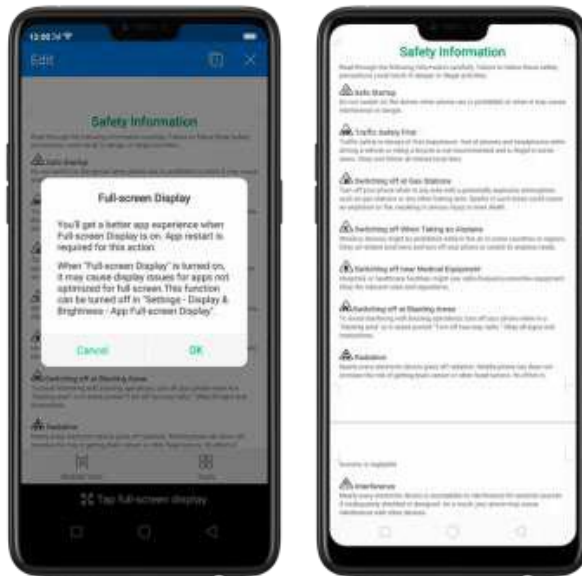

Kontrola wyświetlacza przy wycięciu. Jeśli treści aplikacji są zasłonięte przez wycięcie, kliknij [Kontrola wycięcia] i przestaw suwak tak, aby zmienił kolor na biały. W efekcie treści aplikacji zostaną umieszczone pod paskiem stanu. Po włączeniu tej funkcji aplikacja uruchomi się ponownie.



Uwaga: Włączenie funkcji „Wyświetlanie pełnoekranowe” poprawi komfort użytkowania, ale może jednocześnie stworzyć ewentualne problemy związane z wyświetlaczem z powodu braku kompatybilności aplikacji lub innych przyczyn.

7. Aplikacje



7.1. Telefon

7.1.1 Wykonywanie i odbieranie połączeń

Wykonywanie połączeń

Aby wykonać połączenie i rozmawiać z przyjaciółmi, możesz ręcznie wprowadzić numer telefonu za pomocą dialera, wybrać numer z Kontaktów lub Ulubionych bądź kliknąć jedno z ostatnich połączeń.

Uwaga: Kontrolka w lewym górnym rogu ekranu pokazuje, czy masz zasięg w sieci swojego operatora i czy możesz wykonywać i odbierać połączenia. Im więcej słupków, tym sygnał jest silniejszy.

Wybieranie numeru, z którym ma zostać nawiązane połączenie. Kliknij Telefon, kliknij klawiaturę numeryczną, aby wprowadzić numer, i kliknij . Jeśli się pomylisz, kliknij . Możesz również skopiować numer, otworzyć klawiaturę numeryczną, a następnie wkleić numer na tej klawiaturze.

Jeśli nie masz pewności, czy numer telefonu jest prawidłowy, możesz go szybko wyszukać, wpisując imię i nazwisko lub inicjały osoby, z którą chcesz się skontaktować, na klawiaturze za pomocą cyfr. Przykład: jeśli chcesz zadzwonić do Sienny, kliknij „743”, a na ekranie wyświetli się szukana osoba.



Łączenie z osobą z listy kontaktów. Kliknij Kontakty i wybierz jedną osobę, a następnie kliknij jej numer telefonu, aby wykonać połączenie. Możesz również w tym celu użyć funkcji Wyszukiwania. Zob. punkt [Wyszukiwanie](#).

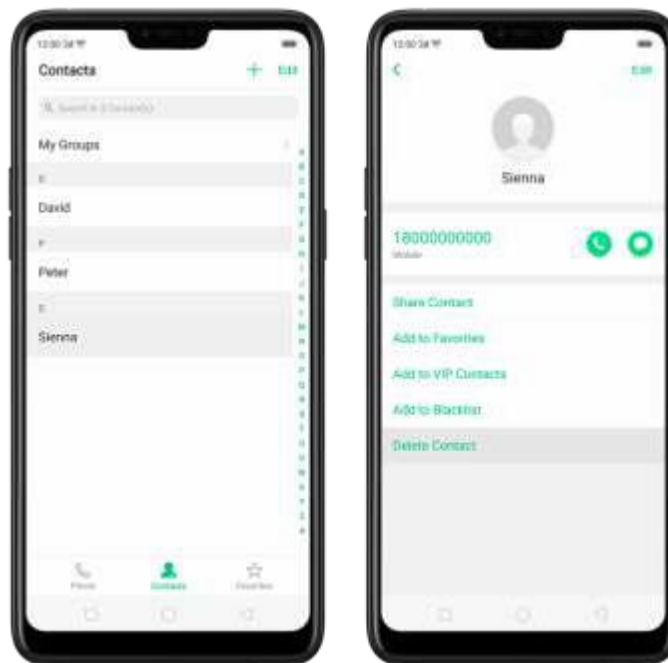

Łączenie z osobą z listy ulubionych. Kliknij Ulubione i wybierz jedną osobę. Aby dodać kontakt do ulubionych, kliknij **+**.



łączenie z osobą, do której było ostatnio wykonywane połączenie lub od której odebrano ostatnio połączenie. Kliknij Telefon, a na ekranie wyświetlą się ostatnio wykonywane połączenia. Aby połączyć się z wybranym numerem, kliknij go. Kliknij , aby uzyskać więcej informacji o połączeniu lub o osobie dzwoniącej. Kliknij „Wszystkie”, aby przejrzeć wszystkie, tylko nieodebrane lub tylko zablokowane połączenia.



Odbieranie lub odrzucanie połączenia

Gdy ktoś do Ciebie dzwoni, smartfon OPPO generuje dźwięk dzwonka i wyświetla informacje o osobie dzwoniącej (o ile są dostępne).

Odbieranie połączenia. Kliknij Odbierz. Jeśli telefon jest zablokowany, kliknij Przesuń w górę, aby odebrać.



- Jeśli używasz zestawu słuchawkowego, w celu odebrania połączenia możesz kliknąć przycisk mikrofonu.

Wyciszanie połączenia. Kliknij Wycisz, naciśnij przycisk **Uśpienie/Budzenie** lub naciśnij którykolwiek z przycisków głośności, aby wyciszyć dźwięk dzwonka lub zatrzymać wibracje.

Odrzucanie połączenia. Kliknij Odrzuć lub szybko dwukrotnie naciśnij przycisk **Uśpienie/Budzenie**.

Odpowiadanie za pomocą wiadomości SMS. Kliknij Wiadomość, a następnie wybierz gotową odpowiedź lub kliknij Dostosuj, aby napisać własną odpowiedź. Aby utworzyć własne, domyślne odpowiedzi, wybierz opcje **[Ustawienia] > [Połączenia] > [Odpowiadanie za pomocą wiadomości SMS]**. Kliknij odpowiedź i edytuj wiadomość.

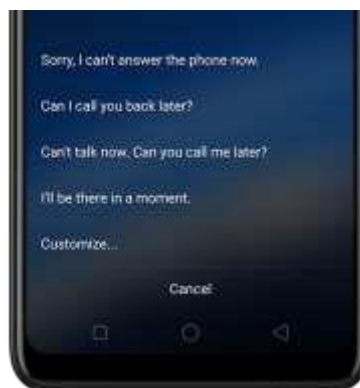

W trakcie rozmowy

W trakcie rozmowy na ekranie pojawi się kilka opcji połączeń.



Czynność do wykonania

Uzyskaj informacje o kontakcie.

Zawieś połączenie.

Wycisz mikrofon.

Aktywuj zestaw głośnomówiący.

Użyj klawiatury numerycznej do wprowadzenia informacji.

Wykonaj drugie połączenie w trakcie rozmowy.

Sposób wykonania

Kliknij Kontakty.

Kliknij Zawieś.

Kliknij Wycisz. Po wyciszeniu rozmówca Cię nie usłyszy, ale Ty nadal możesz go słyszeć. Aby anulować tę opcję, ponownie kliknij Wycisz.

Kliknij Głośnik.

Kliknij klawiaturę numeryczną.

Kliknij Dodaj połączenie i wykonaj drugie połączenie. Pierwsze połączenie zostanie zawieszona. Kliknij numer telefonu, aby przełączyć się z powrotem na pierwszą rozmowę i zawiesić drugie połączenie. Kliknij Połącz rozmowy, aby połączyć obie rozmowy i wszystkie trzy osoby mogły się słyszeć i ze sobą rozmawiać. Zob. punkt

Połączenia konferencyjne.

Odbieranie drugiego połączenia. Aby to zrobić, musisz wykonać jedną z poniższych czynności:

- Aby odrzucić połączenie, kliknij Odrzuć.
- Aby zawiesić pierwsze połączenie i odebrać kolejne, kliknij Odbierz.



Korzystanie z innych funkcji w trakcie rozmowy. Kliknij przycisk **Ekran główny** lub przesuń palcem od środka dolnej krawędzi w górę, aby wrócić na ekran główny. Kliknij zielony pasek stanu na górze ekranu, aby wrócić do rozmowy.



7.1.2. Połączenia konferencyjne

Połączenia konferencyjne umożliwiają rozmawianie z wieloma osobami jednocześnie. W ramach połączenia konferencyjnego możesz połączyć ze sobą maksymalnie sześć różnych połączeń (w tym połączenie główne).

Uwaga: może zaistnieć konieczność skontaktowania się z operatorem sieci w celu aktywowania funkcji usług konferencyjnych.

Wykonywanie połączeń konferencyjnych. Aby wykonać połączenie konferencyjne:

1. Wykonaj jedno połączenie.
2. Kliknij Dodaj połączenie i wykonaj drugie połączenie. Pierwsze połączenie zostanie zawieszona.
3. Kliknij Połącz rozmowy. Rozmowy zostaną połączone na jednej linii i wszyscy rozmówcy będą mogli się słyszeć.
4. Powtórz kroki 2. i 3., aby dodać większą liczbę rozmówców.



7.1.3. Blokowanie połączeń

Funkcja blokowania pomaga w unikaniu niechcianych połączeń. Aby zablokować konkretny numer, możesz również dodać go do czarnej listy.

Blokowanie połączeń. Wybierz opcje **[Ustawienia] > [Połączenia] > [Blokowanie]** lub **[Ustawienia] > [Bezpieczeństwo] > [Ochrona przed uciążliwymi połączeniami / oszustwami]**. Kliknij **[Blokuj połączenia]**. Na ekranie pojawi się kilka opcji do blokowania połączeń przychodzących:

- Blokuj połączenia przychodzące sygnalizowane jednym dźwiękiem dzwonka,
- Blokuj połączenia z numerów zastrzeżonych,
- Blokuj wszystkie połączenia przychodzące z nieznanymi numerami (nie blokuj połączeń powtarzających się),
- Blokuj wszystkie połączenia przychodzące.

Uwaga: nieznanymi numerami może odnosić się do niezapisanego, rzeczywistego numeru

telefonu, który Twój telefon jest w stanie wyświetlić i zlokalizować, natomiast numer zastrzeżony to numer, którego Twój telefon nie jest w stanie wyświetlić ani zlokalizować. Jest to zwykle połączenie uciążliwe dla użytkownika.

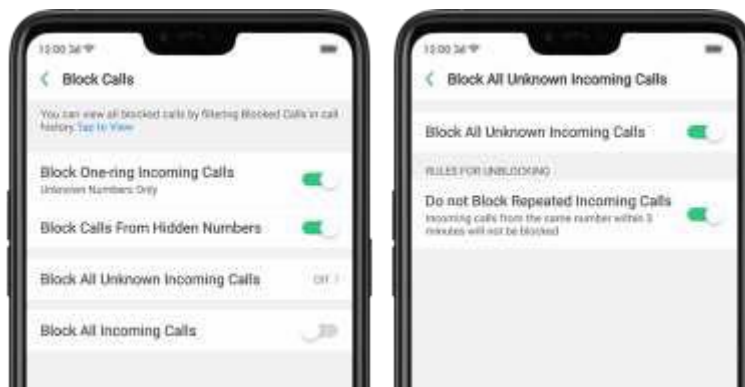

Dodawanie kontaktu lub numeru telefonu do czarnej listy. Kliknij Telefon, a następnie kliknij Kontakty. Wybierz kontakt i kliknij Dodaj do czarnej listy. Możesz również wybrać opcje **[Ustawienia] > [Połączenia] > [Blokuj]** lub **[Ustawienia] > [Bezpieczeństwo] > [Blokuj]**, kliknij **[Czarna lista]**, kliknij  **Add**, a następnie wpisz numer lub wybierz go z kontaktów.

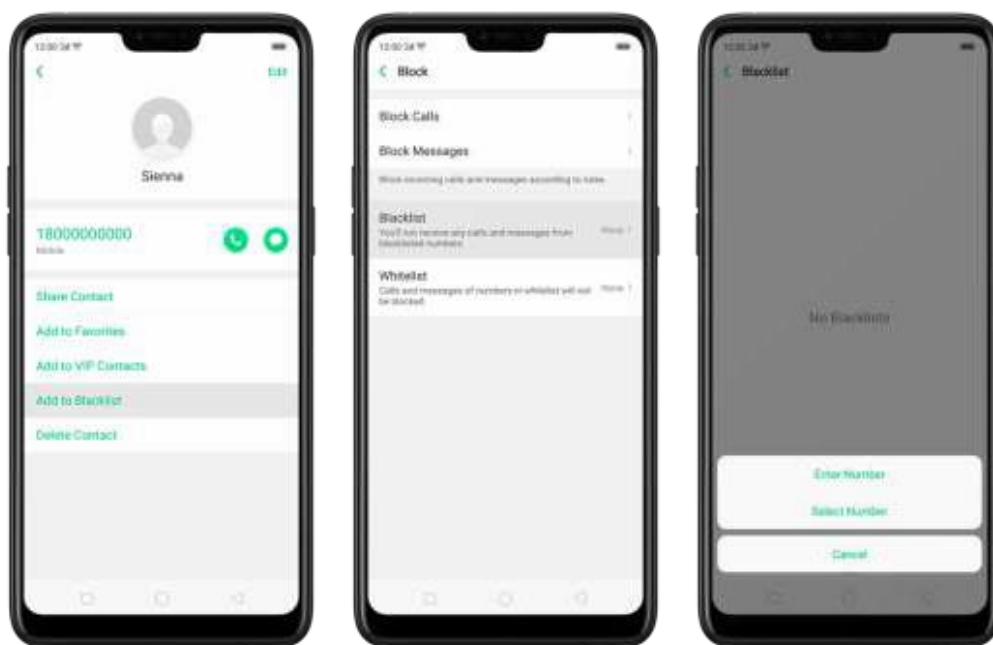

Możesz również dodać kontakty lub numery telefonu do listy wyjątków. Połączenia i wiadomości przychodzące od tych kontaktów i numerów nie będą blokowane.

7.1.4. Połączenia alarmowe

Co to jest numer alarmowy?

Numery alarmowe to numery służb ratunkowych, które świadczą natychmiastową pomoc w nagłych sytuacjach medycznych, sytuacjach zagrożenia życia, pożarach i wypadkach.

W wielu krajach w publicznych sieciach telekomunikacyjnych obowiązuje jeden wspólny numer alarmowy (nazywany czasami uniwersalnym lub, rzadziej, ratunkowym), pod który należy zadzwonić w celu uzyskania pomocy od lokalnych służb.

Połączenia alarmowe możesz wykonywać nawet wtedy, gdy w telefonie nie znajduje się żadna karta SIM.

Wykonywanie połączeń alarmowych. Kliknij Telefon, kliknij klawiaturę numeryczną, aby wprowadzić numer, i kliknij . Jeśli telefon jest blokowany kodem dostępu, kliknij Połączenie alarmowe i wpisz numer telefonu alarmowego.



7.1.5. Ustawienia połączeń sieciowych

Smartfon OPPO posiada kilka funkcji dotyczących wykonywania połączeń. Są to np. Przekazywanie połączeń, Połączenia oczekujące czy Poczta głosowa.

Konfiguracja funkcji połączeń. Wybierz opcje **[Ustawienia] > [Połączenia] > [Ustawienia połączeń sieciowych]**.

- **Poczta głosowa:** Poczta głosowa może odbierać połączenia, gdy nie ma Cię w domu lub nie możesz podejść do telefonu. Osoba dzwoniąca może nagrać dla Ciebie wiadomość głosową, którą możesz później odsłuchać. Możesz także zarządzać wiadomościami głosowymi.
- **Wybieranie ustalone (ang. Fixed Dialing Numbers):** Do listy FDN możesz dodawać numery, a funkcja FDN po uprzednim aktywowaniu będzie ograniczać połączenia wychodzące wyłącznie do numerów znajdujących się na liście lub numerów o określonych prefiksach.
- **Przekazywanie połączeń:** Połączenie przychodzące jest przekierowywane na inny numer telefonu, pod którym odbiorca może być dostępny. Pamiętaj, że ikona  wyświetla się na pasku stanu.

- **Ograniczanie połączeń:** Umożliwia ograniczanie określonych typów połączeń wychodzących (np. międzynarodowych) i/lub przychodzących.
- **Połączenia oczekujące:** Jeśli w trakcie rozmowy ktoś próbuje się z Tobą połączyć, usłyszysz krótkie sygnały dźwiękowe.

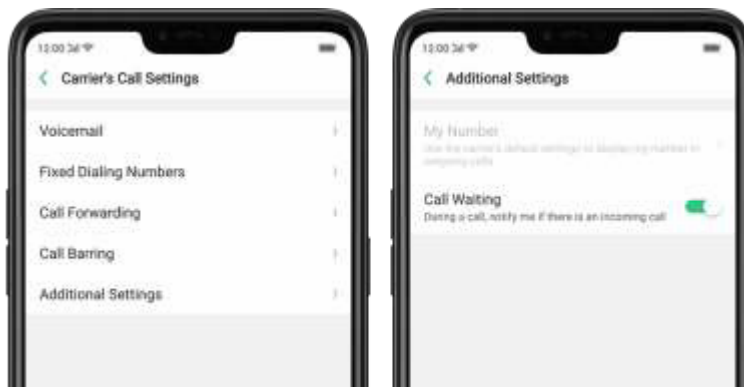

7.5. Wiadomości

7.5.1. Wysyłanie i odbieranie wiadomości



Wiadomości SMS możesz wysłać i odbierać zawsze wtedy, gdy jesteś w zasięgu swojej sieci.

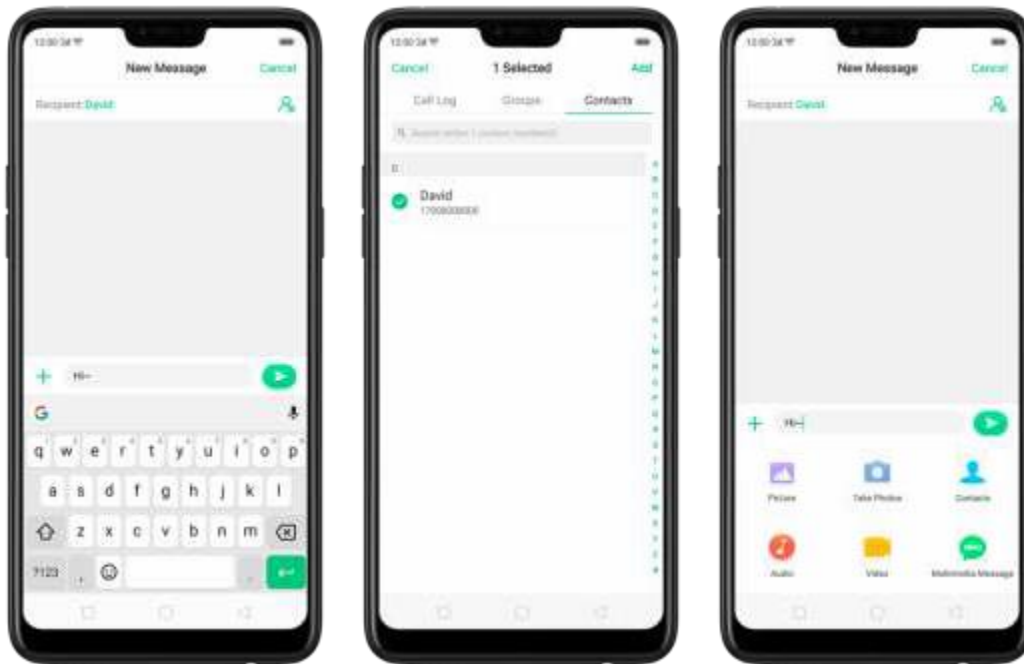

W zależności od indywidualnego planu taryfowego, za wysłane lub odbierane wiadomości mogą zostać naliczone dodatkowe opłaty.

Wysyłanie nowej wiadomości. Kliknij **+**, a następnie wpisz numer telefonu lub nazwę kontaktu. Kontakty odpowiadające szukanym informacjom pojawią się poniżej. Możesz również kliknąć **🔍** i wybrać kontakt z listy kontaktów. Wprowadź wiadomość i kliknij **▶**.

Wskazówka: W trakcie pisania kliknij **+** obok tekstu, aby dodać załącznik.



Wysyłanie wiadomości do wielu osób. Kliknij , a następnie wprowadź wielu odbiorców lub kliknij  i zaznacz wszystkie kontakty, które mają otrzymać wiadomość, a następnie kliknij **Dodaj**.

Odczytywanie nowej wiadomości i odpowiadanie na nią. Kliknij powiadomienie na górze ekranu lub kliknij . Jeśli ekran telefonu jest zablokowany, przesunąć powiadomienie w prawo. Wprowadź wiadomość i kliknij .



Wskazówka: Ikona Wiadomości na ekranie głównym pokazuje łączną liczbę nieprzeczytanych wiadomości SMS.

Usuwanie rozmów z listy Wiadomości. Kliknij **Edytuj**, zaznacz rozmowy i kliknij **Usuń**. Rozmowę możesz również usunąć, przesuwając ją w lewo i klikając **Usuń**.

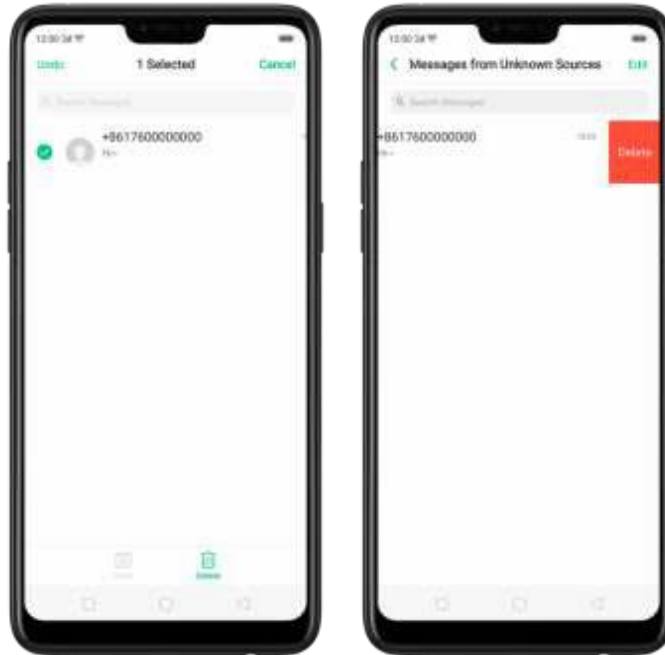

7.5.2. Zmiana ustawień wiadomości

W menu ustawień Wiadomości znajdują się opcje dotyczące wiadomości SMS i MMS, takie jak ograniczenia wiadomości, wyświetlanie wiadomości, powiadomienia o wiadomościach, itp. Wybierz opcje **[Ustawienia] > [Wiadomości]**.

Blokowanie wiadomości. Kliknij **[Blokuj] > [Blokuj wiadomości]**. Wpisz słowa kluczowe związane ze spamem. Aby blokować wszystkie wiadomości z nieznanymi numerami, przesuń suwak tak, aby zmienił kolor na zielony.

Uwaga: po włączeniu opcji **Blokuj wszystkie wiadomości z nieznanymi numerami** możesz nie zauważyć ważnych wiadomości weryfikacyjnych, takich jak wiadomości przesyłane przez osoby, które znasz, ale które nie znajdują się na Twojej liście kontaktów.



Zarządzanie ustawieniami Wiadomości. Aby nowe wiadomości były sygnalizowane powiadomieniami, włącz opcję **[Zezwól na powiadomienia]**. Możesz wybrać, czy nowe powiadomienia Wiadomości są wyświetlane na ekranie blokady lub na pasku powiadomień, czy wyświetlany jest baner, czy są sygnalizowane dźwiękiem lub wibracjami lub czy na ekranie głównym wyświetlane są oznaczenia ikon. Alarm dźwiękowy po otrzymaniu powiadomienia możesz aktywować nawet po przełączeniu na tryb Nie przeszkadzać.

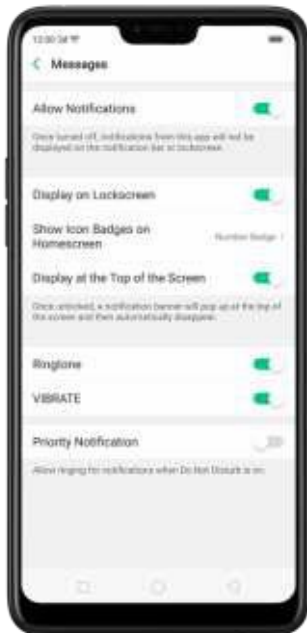

Wyświetlanie odebranych wiadomości w oknie podręcznym. Telefon będzie automatycznie pokazywać okno podręczne zawierające wiadomości. Możesz zamknąć to okno lub bezpośrednio odpowiedzieć na wiadomości.



Odbieranie błyskawicznych wiadomości SMS. Jeśli chcesz w trakcie rozmów otrzymywać od operatora wiadomości związane z życiem, przestaw suwak tak, aby zmienił kolor na zielony.

Wyświetlanie ostatnio wybieranych kontaktów w trakcie wysyłania wiadomości oraz pokazywanie zdjęć kontaktów na liście Wiadomości. Przetaw suwaki, aby zmieniły kolor na zielony.

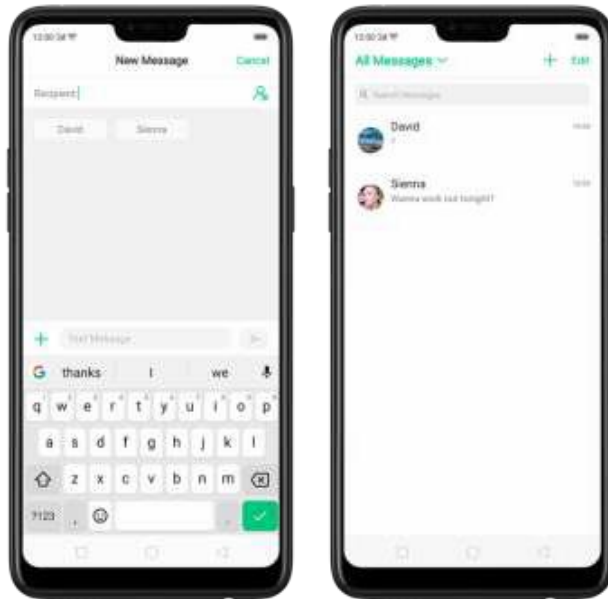

Zmiana ustawień zaawansowanych. Kliknij [Więcej ustawień wiadomości], a następnie skonfiguruj dodatkowe ustawienia SMS, MMS, systemu oraz ostrzeżeń i alarmów.

7.6. Kontakty

7.6.1. Dodawanie kontaktów

Nowe dane kontaktowe możesz teraz zapisywać, wykonując jedno szybkie zdjęcie. Jedyne, czego potrzebujesz, to wizytówka. Dane kontaktowe za pomocą jednego, szybkiego zdjęcia z wykorzystaniem funkcji Skanuj wizytówkę można dodawać na trzy sposoby.

1. Używając aplikacji Kontakty. Na ekranie głównym kliknij aplikację **[Kontakty]** > **[Kontakty]**, a następnie kliknij  w prawym górnym rogu ekranu.



Następnie kliknij , aby wybrać język rozpoznawania wizytówki. Upewnij się, czy wizytówka pasuje do ramki.

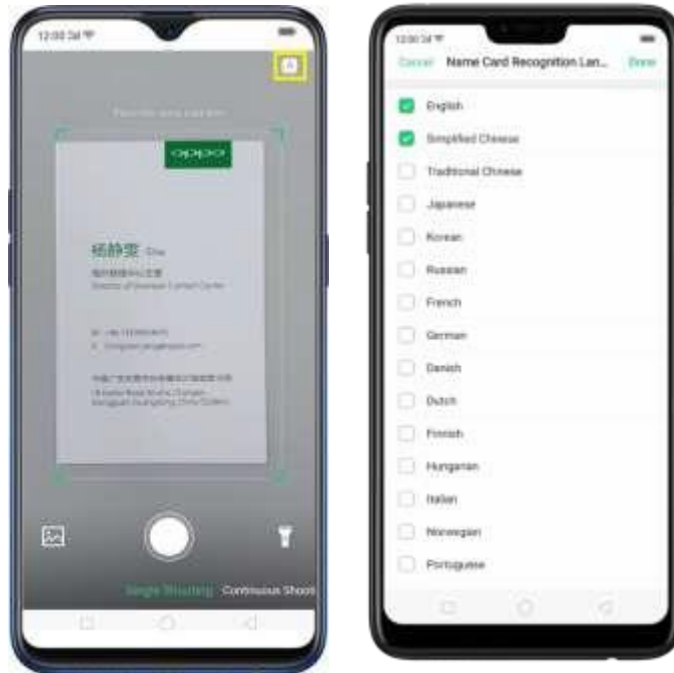

Kliknij , aby rozpocząć rozpoznawanie wizytówki. Wszystkie informacje zostaną zapisane bezpośrednio w Kontaktach. Na zakończenie kliknij **Zapisz**.

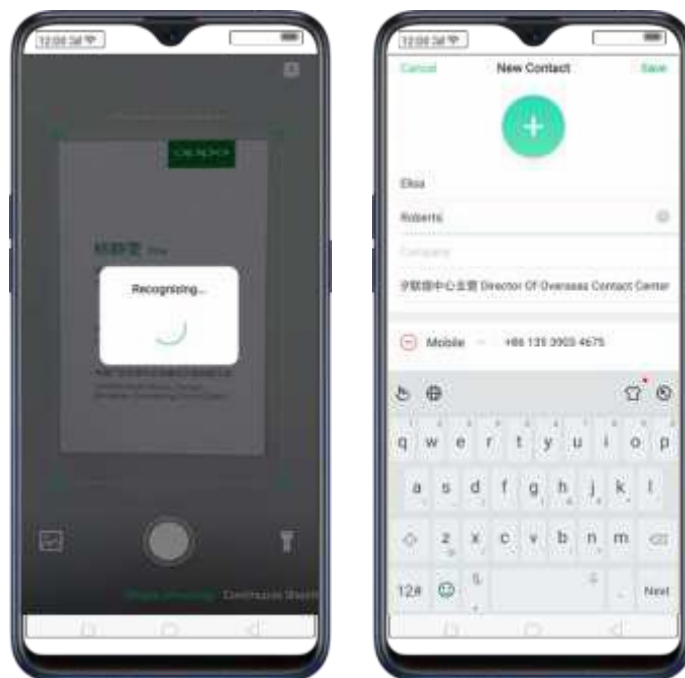

Możesz również użyć funkcji **Ciągłego wykonywania zdjęć**, otworzyć aplikację Zdjęcia, gdy wizytówka została w niej zapisana, lub włączyć latarkę, jeśli otoczenie skanowanego dokumentu jest nieodpowiednio oświetlone.



2. Używając aplikacji Telefon. Na ekranie głównym kliknij aplikację **[Telefon]** > **[Kontakty]**, a następnie kliknij  w prawym górnym rogu ekranu.



Następnie kliknij , aby wybrać język rozpoznawania wizytówki. Upewnij się, czy wizytówka pasuje do ramki.

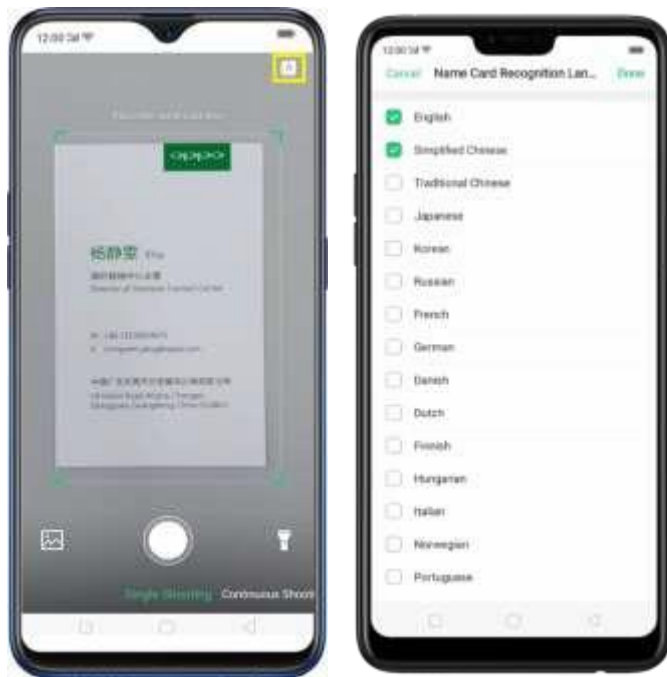

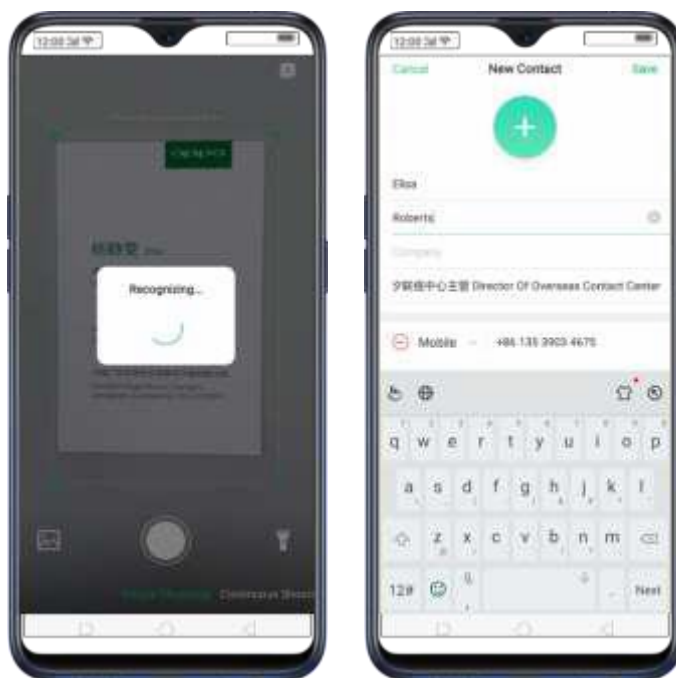

Kliknij , aby rozpocząć rozpoznawanie wizytówki. Wszystkie informacje zostaną zapisane bezpośrednio w Kontaktach. Na zakończenie kliknij **Zapisz**.





Możesz również użyć funkcji **Ciągłego wykonywania zdjęć**, otworzyć aplikację Zdjęcia, gdy wizytówka została w niej zapisana, lub włączyć latarkę, jeśli otoczenie skanowanego dokumentu jest nieodpowiednio oświetlone.

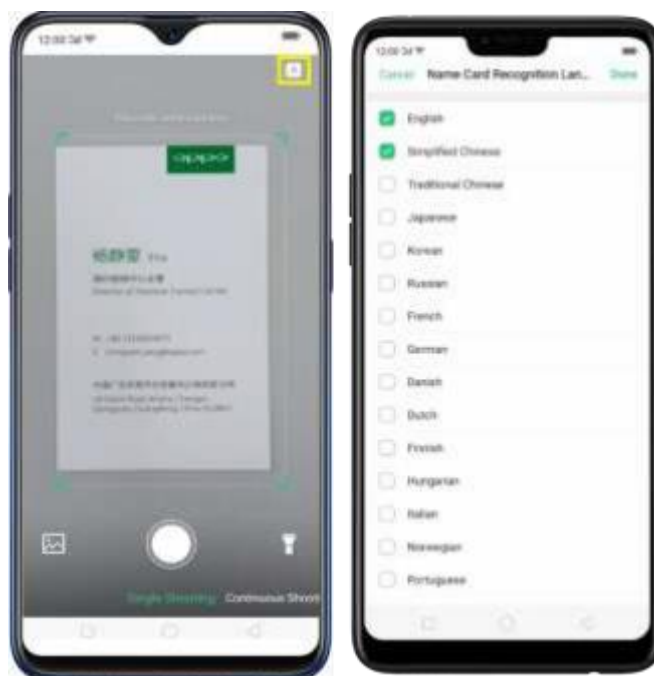

- W Inteligentnym asystencie kliknij , aby bezpośrednio uruchomić aplikację Kontakty i użyć tej funkcji.

Przed zeskanowaniem wizytówki kliknij , aby ustawić język jej rozpoznawania. Upewnij się, czy wizytówka pasuje do ramki.



Kliknij , aby rozpocząć rozpoznawanie wizytówki. Wszystkie informacje zostaną zapisane bezpośrednio w Kontaktach. Na zakończenie kliknij **Zapisz**.



Możesz również użyć funkcji **Ciągłego wykonywania zdjęć**, otworzyć aplikację Zdjęcia, gdy wizytówka została w niej zapisana, lub włączyć latarkę, jeśli otoczenie skanowanego dokumentu jest nieodpowiednio oświetlone.

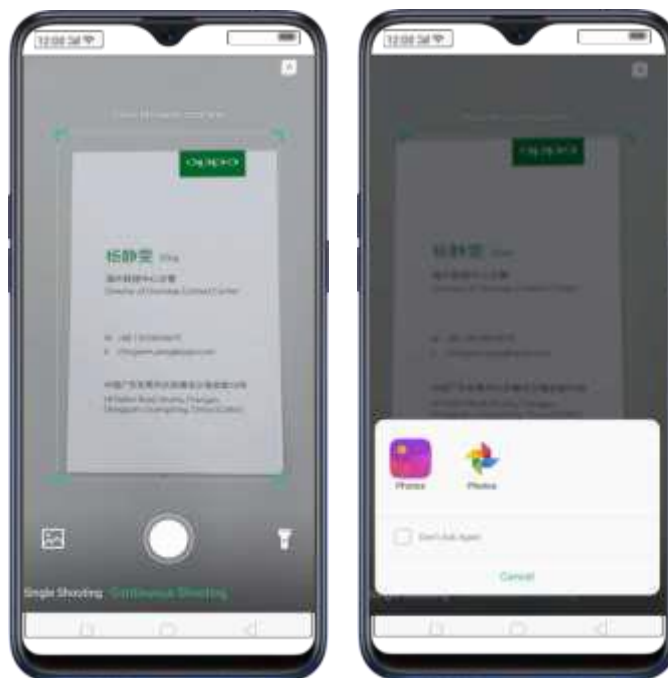

Dodawanie nowych kontaktów w tradycyjny sposób. Kliknij Kontakty, kliknij , a następnie wprowadź informacje o kontakcie.

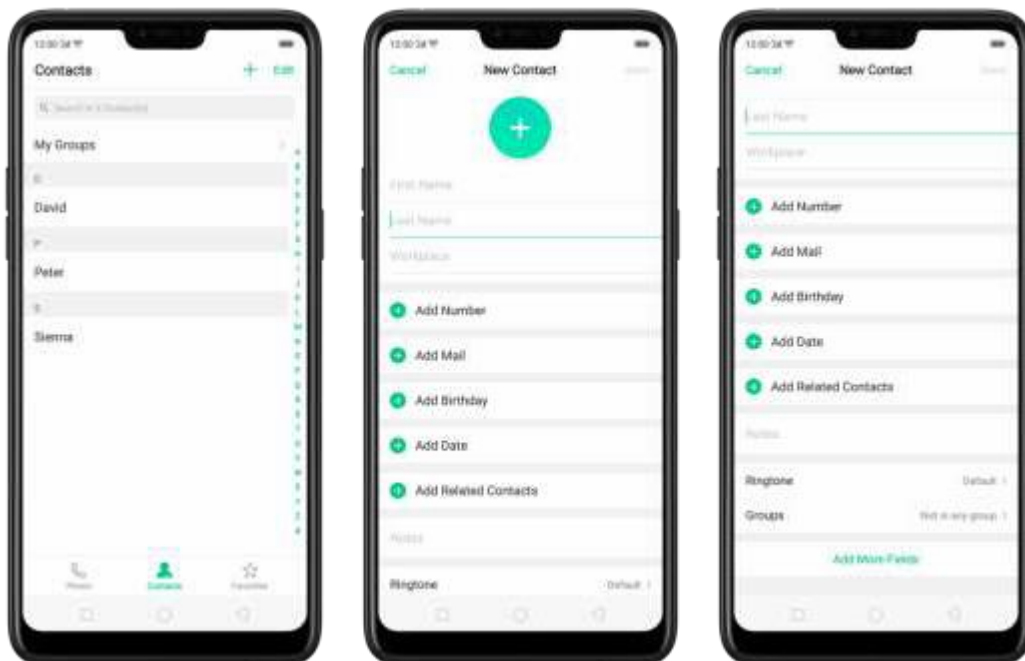

Dodawanie kontaktów na podstawie numerów wpisanych na klawiaturze numerycznej. Kliknij Telefon i wpisz numer, następnie kliknij **Utwórz nowy kontakt** i wprowadź informacje o kontakcie lub kliknij **Dodaj do istniejącego kontaktu** i wybierz kontakt.





Dodawanie informacji o osobie, która ostatnio dzwoniła do kontaktów. Kliknij Telefon, a na ekranie wyświetlą się ostatnio wykonywane połączenia. Kliknij , a następnie kliknij **Utwórz nowy kontakt** lub **Dodaj do istniejącego kontaktu**.



7.6.2. Edycja i usuwanie kontaktów

Dane kontaktów możesz zmieniać bezpośrednio na smartfonie OPPO.

Edycja numeru telefonu, adresu i innych informacji o kontakcie. Kliknij Kontakty i wybierz kontakt, a następnie kliknij **Edytuj**.

- Aby dodać pozycję, np. adres e-mail lub numer telefonu, kliknij  obok danej pozycji.
- Aby usunąć pozycję, kliknij  znajdujący się obok niej.

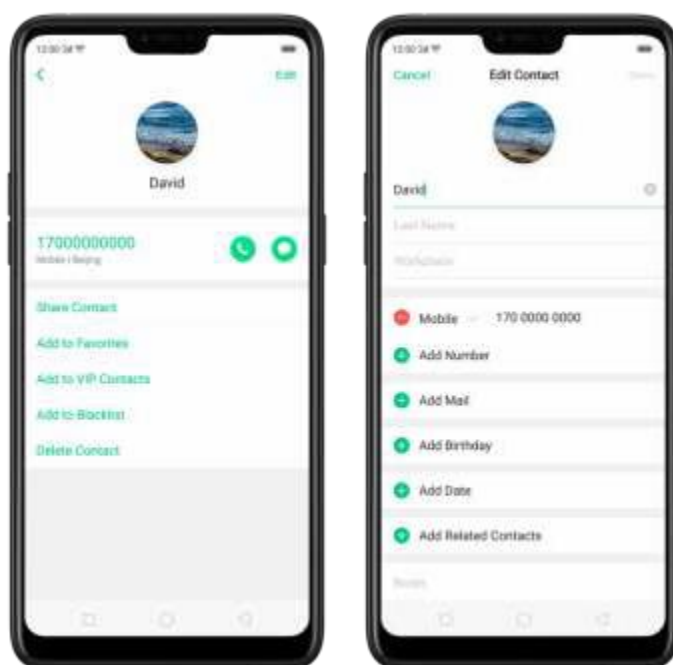

Dodawanie lub zmiana zdjęcia kontaktu

1. Kliknij  lub kliknij dotychczasowe zdjęcie.
2. Kliknij **Wykonaj zdjęcie**, aby wykonać zdjęcie aparatem, kliknij **Wybierz zdjęcie** i wybierz istniejące zdjęcie lub kliknij **Usuń zdjęcie**, aby je usunąć.
3. Zaznacz palcem obszar, aby przyciąć zdjęcie, a następnie kliknij Zakończ.

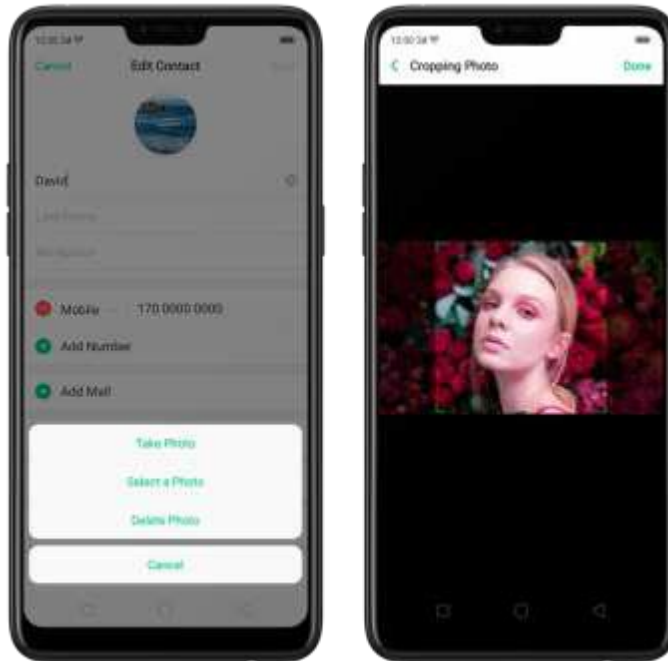

Usuwanie kontaktów. Kliknij **Usuń kontakt** na stronie Szczegóły kontaktu lub przewiń stronę informacji o kontakcie na sam dół i kliknij **Usuń kontakt**.

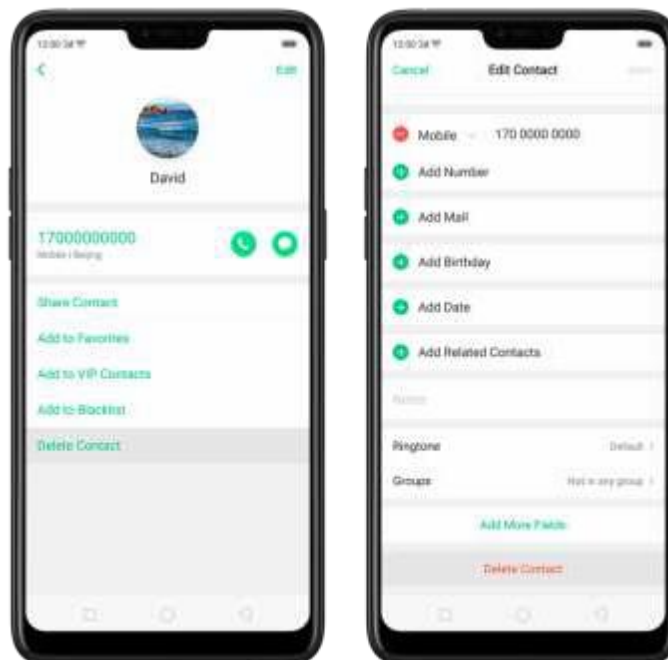

7.6.3. Importowanie i eksportowanie kontaktów

Kontakty można importować/eksportować z/do pamięci telefonu lub karty SIM. Jeśli na Twoim starym telefonie były zapisane kontakty, możesz je przenieść na nowy telefon za pomocą funkcji Bluetooth. Jeśli kontakty będą się powtarzać, telefon w trakcie importowania automatycznie połączy je ze sobą.

Importowanie kontaktów. Wybierz opcje **[Ustawienia] > [Kontakty] > [Importuj/eksportuj kontakty]**.

- **Importowanie z nośnika danych.** Zapisz zaimportowane kontakty na telefonie.
- **Importowanie z innych telefonów.** Zaimportuj kontakty z innych telefonów na telefon OPPO za pomocą funkcji Bluetooth.

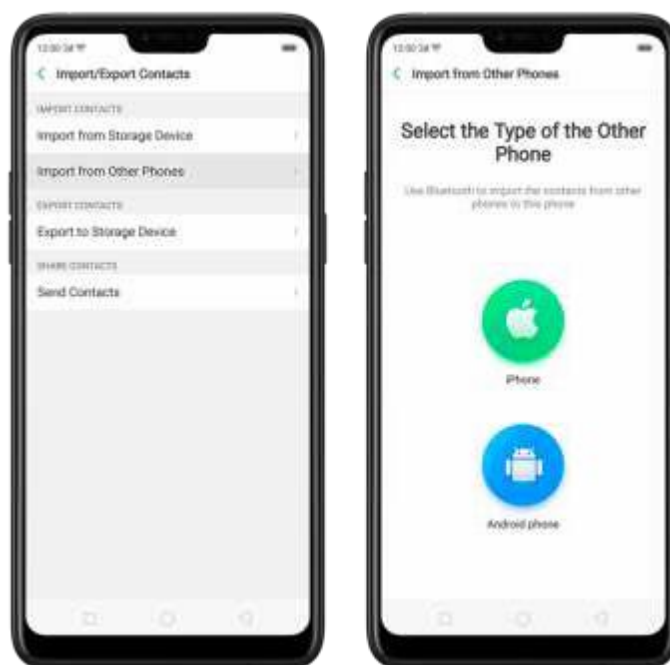

Eksportowanie kontaktów. Wyeksportuj kontakty do pamięci telefonu. Wyeksportowane kontakty są zapisywane w pliku .vcf.

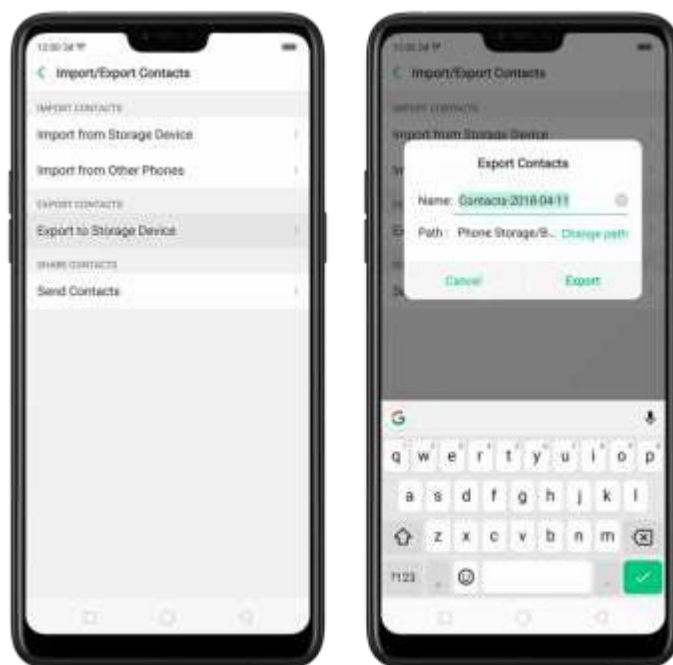

Importowanie/eksportowanie kontaktów na kartę SIM. Wybierz opcję **[Ustawienia]** > **[Kontakty]** > **[Kontakty zapisane na karcie SIM]**, kliknij **Importuj** lub **Eksportuj**, a następnie zaznacz kontakty i przenieś je na kartę SIM lub telefon.

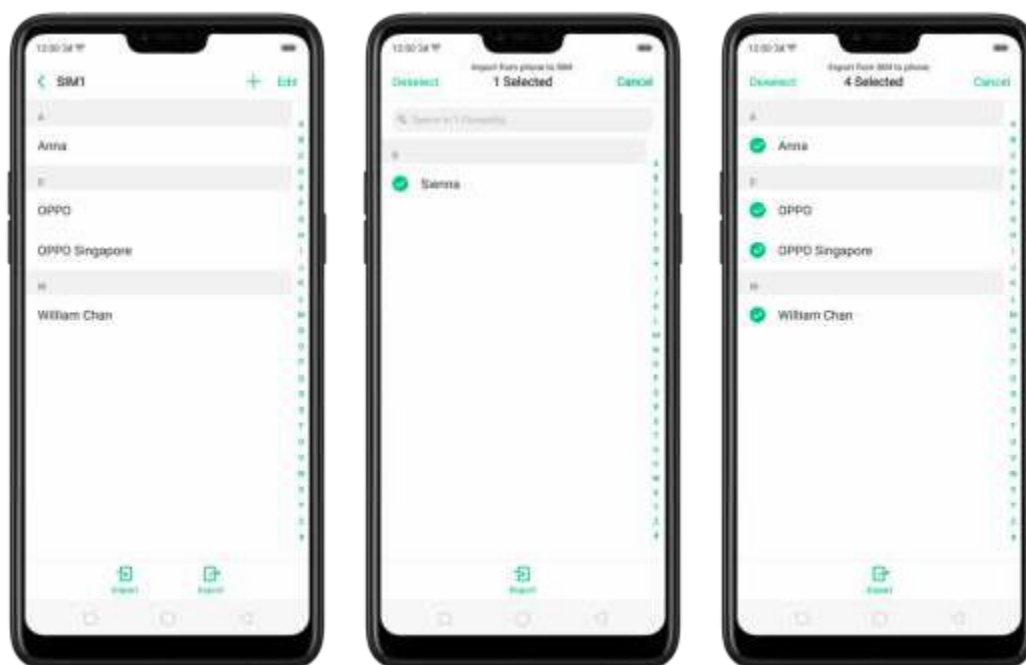

Więcej informacji na ten temat możesz znaleźć w punkcie [Importowanie i eksportowanie kontaktów na telefon OPPO](#).

7.6.4. Kontakty zapisane na karcie SIM

Kontakty zapisane na karcie SIM możesz dodawać, edytować, usuwać, importować i eksportować bezpośrednio na smartfonie OPPO. Wybierz opcje **[Ustawienia] > [Kontakty] > [Kontakty na karcie SIM]**.

Dodawanie kontaktów na kartę SIM. Kliknij **+**, następnie wprowadź informacje o kontakcie i kliknij **Zapisz**.



Edycja i usuwanie kontaktów zapisanych na karcie SIM. Kliknij kontakt i kliknij **Edytuj**. Kliknij **Usuń kontakt**, aby go usunąć.

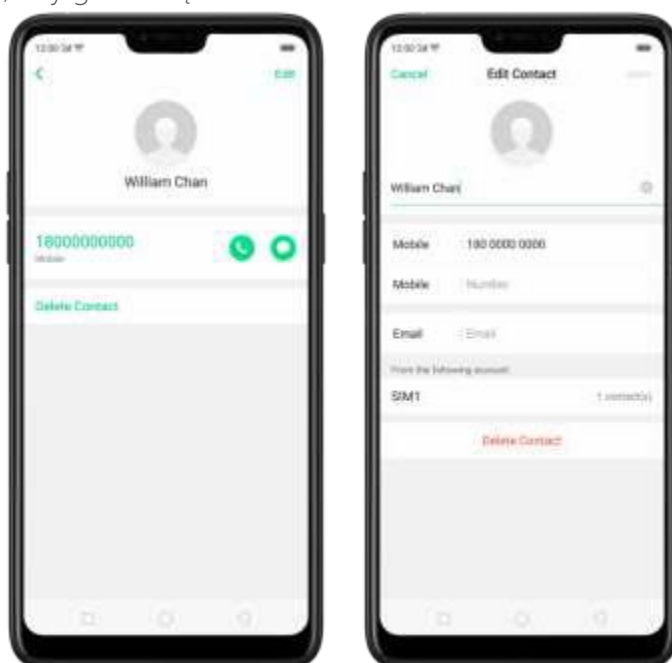

Usuwanie wielu kontaktów z karty SIM. Kliknij **Edytuj** w prawym górnym rogu, zaznacz kontakty i kliknij **Usuń**.

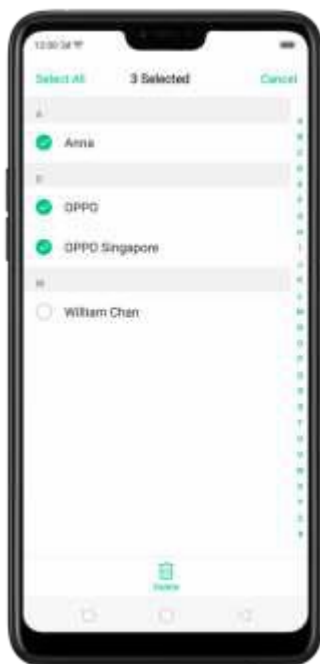

Wyświetlanie kontaktów zapisanych na karcie SIM na liście kontaktów. W tym celu musisz zaimportować kontakty zapisane na karcie SIM na telefon. Zob. punkt [Importowanie i eksportowanie kontaktów](#).

7.6.5. Zarządzanie kontaktami

W Kontaktach możesz w łatwy sposób zapisywać i edytować informacje o kontaktach, w tym ich nazwy, numery, adresy i inne dane. Aby lepiej zorganizować i udostępniać kontakty, wykonaj omówione poniżej czynności.

Dodawanie nowego kontaktu. Kliknij Telefon na ekranie głównym, kliknij Kontakty, a następnie kliknij **+**. Kontakt zostanie zapisany w pamięci telefonu.

Modyfikacja istniejących kontaktów. Jeśli chcesz dodać informacje do istniejącego konta, kliknij konto, a następnie kliknij Edytuj.

Importowanie lub eksportowanie kontaktów. Wybierz opcje **[Ustawienia] > [Kontakty]**, a następnie wybierz ścieżkę importowania/eksportowania. Zob. punkt [Importowanie i eksportowanie kontaktów na telefon OPPO](#).

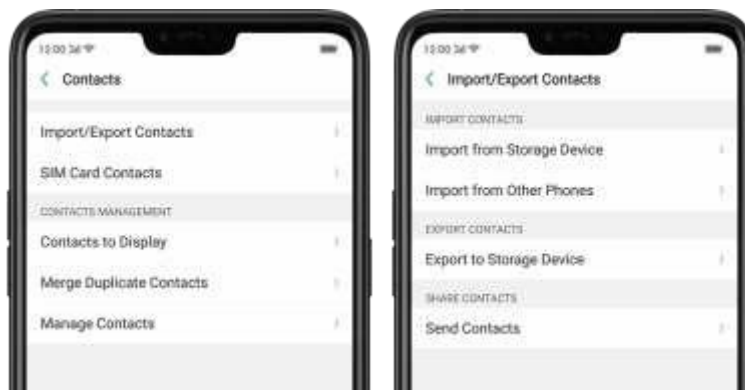

Wyświetlanie kontaktów. Wybierz opcję **[Ustawienia] > [Kontakty]**, a następnie kliknij **Wyświetlanie kontaktów**. Aby przy kontaktach wyświetlany był tylko numer telefonu, przestaw suwak tak aby zmienił kolor na zielony. Możesz również kliknąć kategorię kontaktów, która ma być wyświetlana. Aby wybrać grupę kontaktów, kliknij **Dostosuj**.

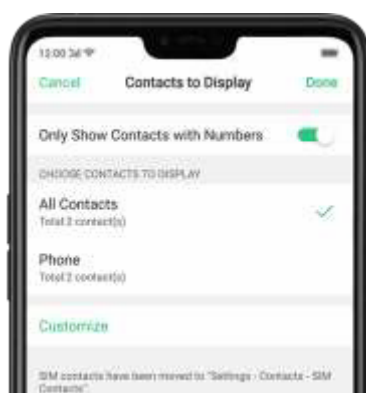

Łączenie kontaktów powtarzających się. Kliknij **Połącz kontakty powtarzające się**. Telefon automatycznie połączy kontakty o tej samej nazwie.

Zarządzanie kontaktami. Aby zarządzać kontaktami bez nazwy lub numeru bądź usunąć nieprawidłowe numery, kliknij **[Zarządzaj kontaktami]**.

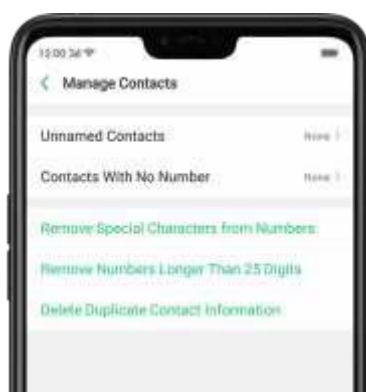

Wysyłanie kontaktów. Wybierz opcje **[Ustawienia] > [Kontakty] > [Importuj/eksportuj kontakty] > [Wyślij kontakty]**. Udostępnione zostaną wszystkie kontakty zapisane w pamięci telefonu.



Tworzenie kopii zapasowej kontaktów. Wybierz opcje **[Ustawienia] > [Ustawienia dodatkowe] > [Kopia zapasowa i resetowanie] > [Kopia zapasowa i przywracanie] > [Utwórz nową kopię zapasową]**. Zob. punkt [Wykonywanie kopii zapasowej telefonu OPPO](#).

7.6.6. Wykonywanie kopii zapasowej kontaktów

Jeśli korzystasz ze smartfону OPPO regularnie, musisz wykonywać kopie zapasowe swoich kontaktów aby w razie potrzeby można było je łatwo przywrócić lub użyć na innym urządzeniu.

Korzystanie z wbudowanego narzędzia do tworzenia kopii zapasowych. Wybierz opcje **[Ustawienia] > [Ustawienia dodatkowe] > [Kopia zapasowa i resetowanie]**, a następnie kliknij **[Kopia zapasowa i przywracanie]**. Wykonaj kopię zapasową kontaktów. Musisz przy tym wykonać kopię istniejącego pliku kopii zapasowej i przenieść ją na nośnik danych.

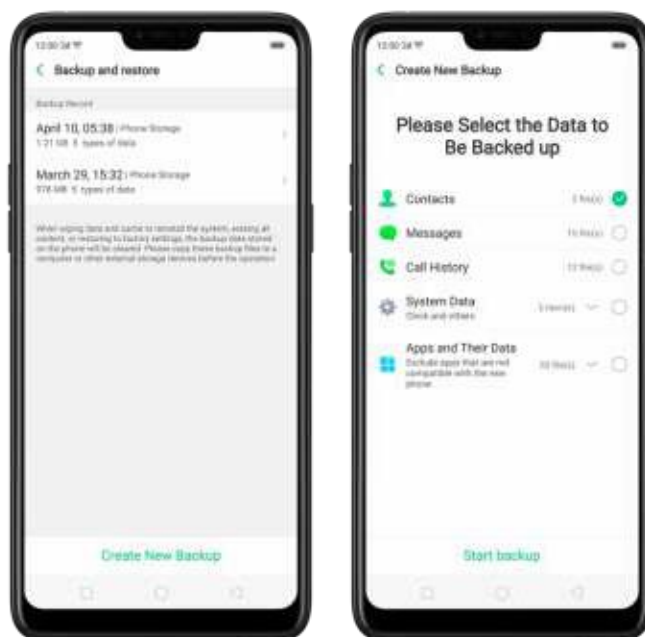

Eksportowanie kontaktów. Wyeksportuj swoje kontakty do karty SIM lub innego folderu na telefonie. Zob. punkt [Importowanie i eksportowanie kontaktów](#).

7.6.7. Kontakty VIP

Po przełączeniu telefonu na Tryb wyciszenia lub po zablokowaniu połączeń i powiadomień Czasu wyciszenia, Przyspieszenia gier lub Ochroną przed uciążliwymi połączeniami możesz dodać wybrane kontakty do Kontaktów VIP, dzięki czemu będą one mogły ignorować ustawienia telefonu oraz wykonywać połączenia z zastosowaniem dzwonek.

Dodawanie kontaktów do Kontaktów VIP. Kliknij Kontakty, wybierz kontakt, a następnie kliknij Dodaj do Kontaktów VIP.

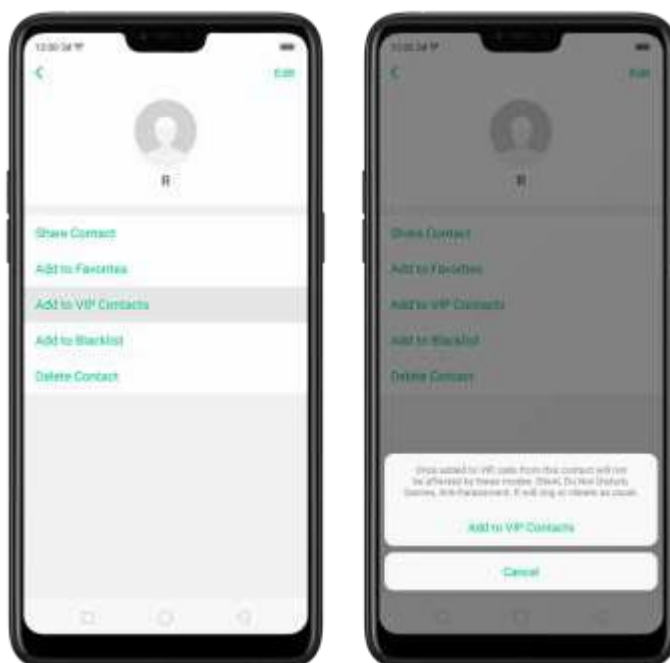

7.7. Menedżer telefonu

7.7.1. Skanowanie i optymalizowanie telefonu

Regularna optymalizacja smartfonu OPPO może pomóc w utrzymaniu jego stabilnego i szybkiego działania.

Elementy optymalizacji automatycznej. Przejdź do **[Menedżera telefonu]**. System automatycznie rozpocznie skanowanie telefonu. Po zakończeniu skanowania kliknij **[Optymalizuj]**, a następnie kliknij **[Optymalizacja za pomocą jednego dotknięcia]**. Możesz ponadto wybrać elementy, które mają być optymalizowane dodatkowo.



Elementy optymalizacji ręcznej. Kliknij zielony przycisk po prawej stronie każdego elementu i wykonaj czynności wskazane przez telefon.

7.7.2. Czyszczenie pamięci

Funkcja Czyszczenie pamięci służy do błyskawicznego wykrywania i usuwania ukrytych folderów lub plików tymczasowych, plików cookie oraz plików cache wygenerowanych przez wewnętrzne procesy obliczeniowe i wymiany danych, a co za tym idzie — do zwalniania pamięci. Za jej pomocą możesz również szybko przeglądać i usuwać niepotrzebne pliki użytkownika.

Usuwanie niepotrzebnych plików. Kliknij Menedżer telefonu, a następnie Wyczyść pamięć. Kliknij **Usuń wszystkie**, aby usunąć wszystkie typy niepotrzebnych plików. Możesz też wybrać pliki, które mają zostać usunięte.

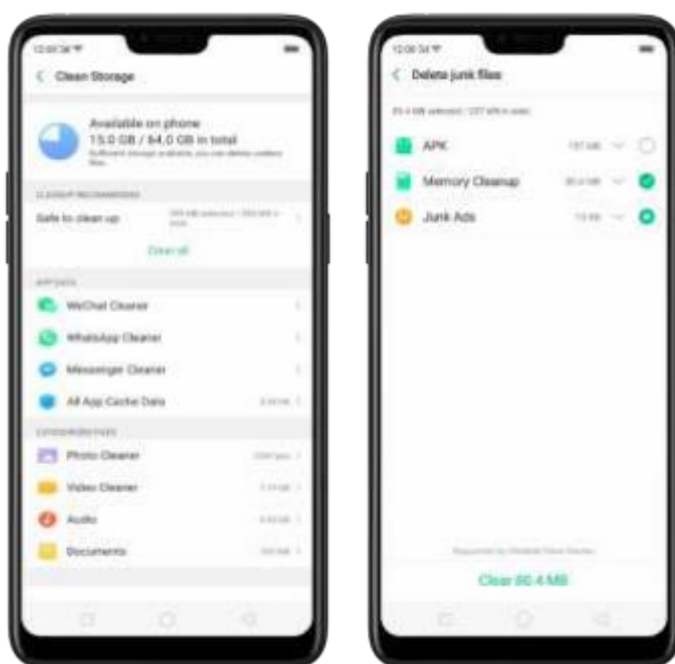

Usuwanie danych aplikacji. Kliknij Wszystkie dane cache aplikacji, wybierz aplikacje posiadające cache, a następnie kliknij **Usuń**. Tej czynności nie da się cofnąć.

W przypadku niektórych często używanych aplikacji do wysyłania wiadomości błyskawicznych, takich jak WeChat czy WhatsApp, Menedżer telefonu udostępnia odrębne opcje do czyszczenia powiązanych z nimi plików. Zob. punkt [Często stosowane funkcje](#).

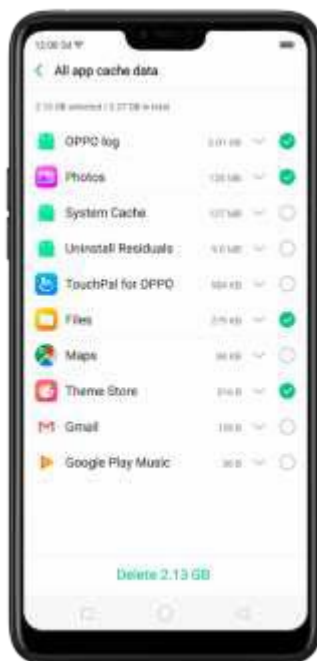

Zwalnianie pamięci. Możesz usuwać z telefonu pliki, których już nie potrzebujesz. Mogą być to zdjęcia, pliki audio, filmy czy dokumenty.

7.7.3. Ochrona prywatności

Funkcja Ochrona prywatności służy do zarządzania uprawnieniami poszczególnych aplikacji, ochrony prywatności oraz zarządzania aplikacjami, które włączają się przy uruchamianiu telefonu.-Kliknij Menedżer telefonu, a następnie kliknij Ochrona prywatności.

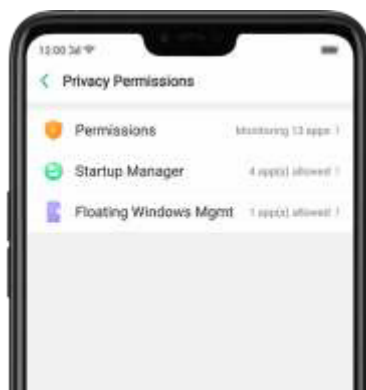

Zarządzanie uprawnieniami aplikacji. Otwórz Menedżera telefonu, a następnie kliknij Ochrona prywatności. Możesz przejrzeć wszystkie uprawnienia lub aplikacje na telefonie oraz (z zachowaniem pełnej kontroli) akceptować, odrzucać lub ograniczać wszystkie uprawnienia aplikacji zgodnie z wymaganiami.



Kliknij [Ustaw indywidualne uprawnienia], aby przejrzeć i ustalić uprawnienia szczegółowe.

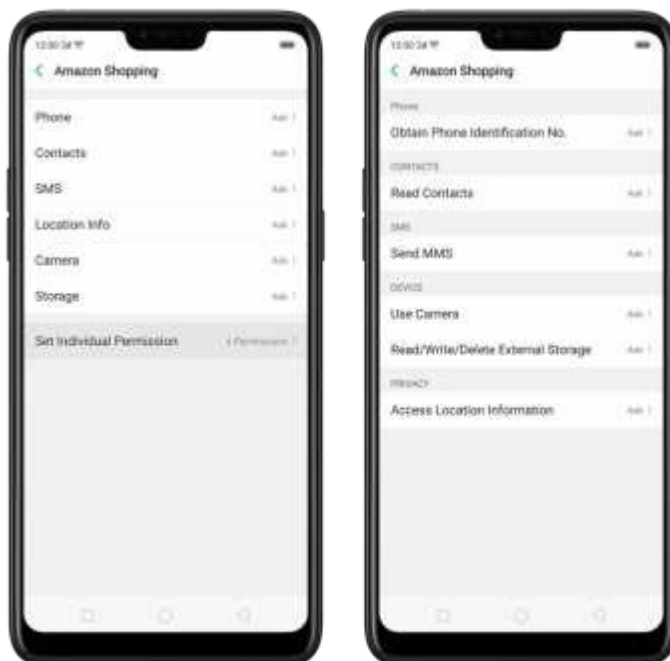

Zezwolenie na włączanie aplikacji w trakcie uruchamiania telefonu lub na ich działanie w tle. Kliknij Menedżer uruchamiania. Przesław suwaki aplikacji, aby zmieniły kolor na zielony. Zob. punkt [Konfiguracja Menedżera uruchamiania](#).

Aby zobaczyć, które aplikacje zostały zablokowane i nie mogą działać w tle, kliknij Ewidencja blokad.



Zezwalanie na otwieranie okien swobodnych. Przesław suwak aplikacji, aby zmieniły kolor na zielony. Wiadomość przesłana przez aplikację zostanie wyświetlona w oknie swobodnym, aby ułatwić do niej dostęp. (Dotyczy tylko aplikacji z obsługą okien swobodnych.)

Więcej informacji na ten temat możesz znaleźć w punkcie [Korzystanie z Menedżera telefonu na smartfonie OPPO](#).

7.7.4. Skanowanie pod kątem wirusów

W celu zwiększenia bezpieczeństwa możesz regularnie skanować swój telefon pod kątem faktycznych zagrożeń i usuwać te zagrożenia.

Skanowanie. Kliknij Menedżer telefonu, a następnie kliknij Skanowanie pod kątem wirusów. Zaczekaj na zakończenie skanowania. Jeśli wykryto zagrożenia, usuń je. Jeśli nie wykryto żadnych zagrożeń, na ekranie pojawi się komunikat informujący o tym, że telefon jest w dobrym stanie.



7.7.5. Ochrona płatności

Gdy będziesz robić zakupy w Internecie, telefon OPPO zagwarantuje, że transakcje mobilne będą realizowane w sposób bezpieczny. Stosowane metody zabezpieczeń obejmują np. wykrywanie stopnia bezpieczeństwa systemu, stosowanie technologii captcha oraz zabezpieczenia samej aplikacji.

Ustalanie ochrony płatności dla aplikacji. Otwórz Menedżera telefonu, a następnie kliknij Ochrona płatności. Możesz również wybrać opcje **[Ustawienia]** > **[Bezpieczeństwo]** i kliknąć **[Ochrona płatności]**.



7.7.6. Często stosowane funkcje

Z poziomu Menedżera telefonu możesz w prosty i szybki sposób kasować zarówno pobrane, jak i niepotrzebne pliki często używanych aplikacji, takich jak WeChat czy WhatsApp.

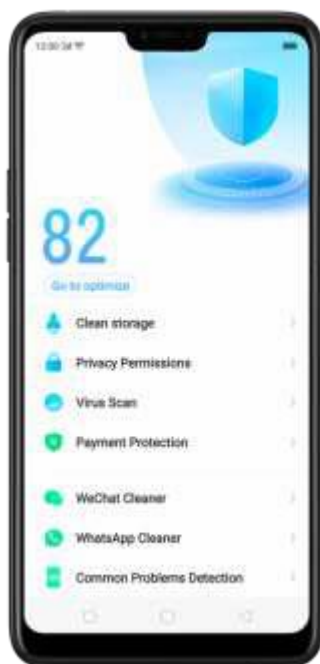

Kasowanie plików WhatsApp

Kasowanie plików cache i plików niepotrzebnych. Kliknij [Skasuj teraz], aby skasować pliki cache wygenerowane w trakcie użytkowania aplikacji.

Kasowanie plików innych aplikacji. Możesz usuwać pliki aplikacji, takie jak obrazy, filmy, pliki audio, wiadomości głosowe i inne pliki, w celu zwolnienia pamięci. **Wybierz opcję, kliknij Wybierz**, aby wybrać pliki, a następnie kliknij **Usuń**.

Usuwanie plików WeChat

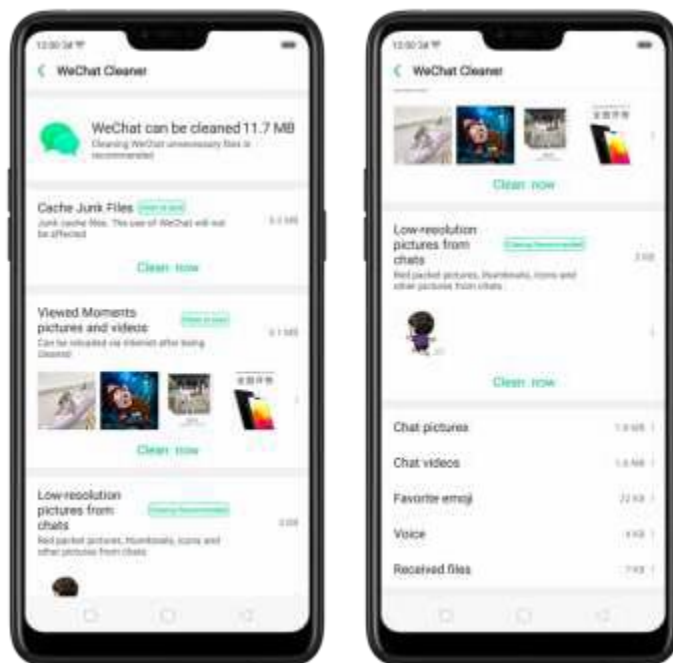

Kasowanie niepotrzebnych plików. Kliknij [Skasuj teraz], aby skasować pliki cache wygenerowane w trakcie użytkowania aplikacji.

Kasowanie historii przeglądania. Kliknij [Skasuj teraz], aby skasować wszystkie przeglądane obrazy i filmy. Przy kolejnym przeglądaniu posta zdjęcia i filmy można ponownie pobrać z Internetu.

Aby usunąć część historii przeglądania, kliknij [**Przeładowane elementy, obrazy i filmy**], wybierz obrazy i filmy, które chcesz usunąć, a następnie kliknij **Usuń**.

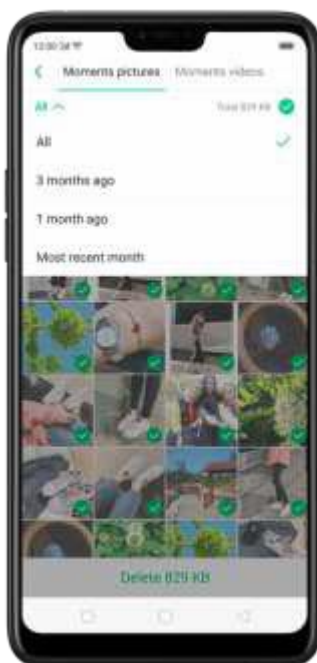

Kasowanie obrazów o niskiej rozdzielczości z czatów. Kliknij [Skasuj teraz], aby skasować obrazy, miniatury, ikony i inne obrazy związane z tzw. czerwonymi kopertami.

Kasowanie plików odebranych lub wysłanych za pośrednictwem czata. Możesz usuwać pliki aplikacji, takie jak obrazy i filmy czatów, emotikony, pliki głosowe i pliki odebrane, w celu zwolnienia pamięci. Wybierz opcję, kliknij , aby wybrać pliki, a następnie kliknij Usun.

Uwaga: te typy plików po skasowaniu nie mogą zostać odzyskane.

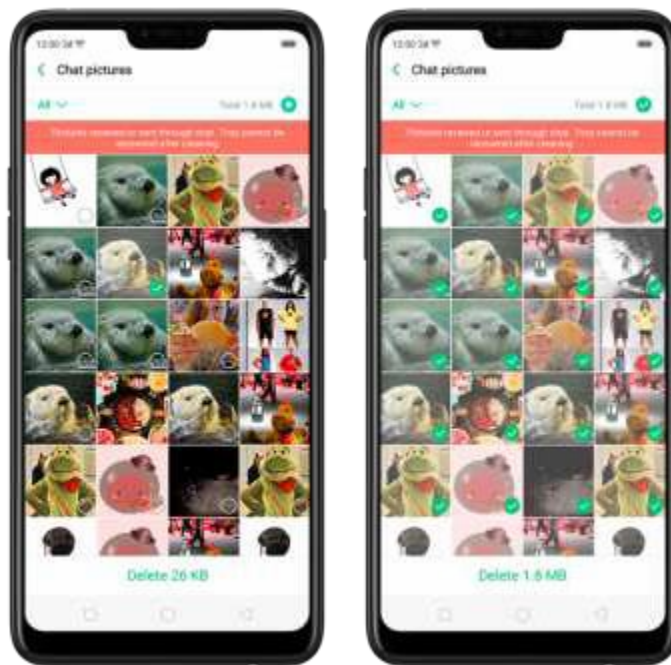

7.7.7. Wykrywanie problemów ogólnych

Za pomocą Menedżera telefonu możesz diagnozować problemy z telefonem i sprawnie je rozwiązywać.



Wykrywanie ogólnych problemów związanych z telefonem. Kliknij **[Menedżer telefonu]** > **[Wykrywanie problemów ogólnych]**, wybierz elementy, które chcesz wyszukać, a następnie kliknij **[Rozpocznij wykrywanie]**.

- Automatyczne wykrywanie elementów: obejmuje pamięć telefonu, kartę(-y) SIM i wersję systemu. Proces wykrywania jest realizowany automatycznie w całości przez telefon.
- Ręczne wykrywanie elementów: obejmuje czujniki, połączenia, baterię i ładowanie, przyciski, ekran, aparat, dźwięki i wibracje. W trakcie procesu wykrywania możesz korzystać z telefonu zgodnie z instrukcjami wyświetlanymi na ekranie.

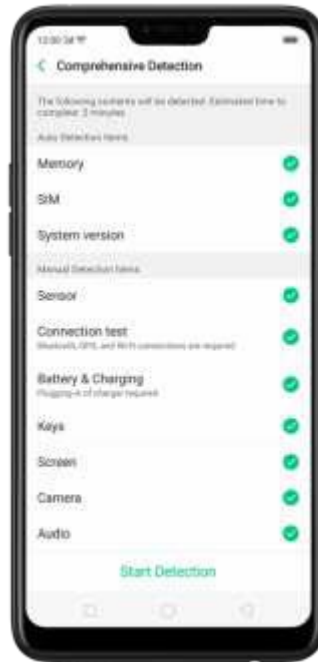

Telefon wyświetli wyniki wykrywania w formie listy i intuicyjnie wybierze elementy, które odbiegają od normy. Kliknij jeden z takich elementów, aby zobaczyć rozwiązanie oferowane przez telefon.

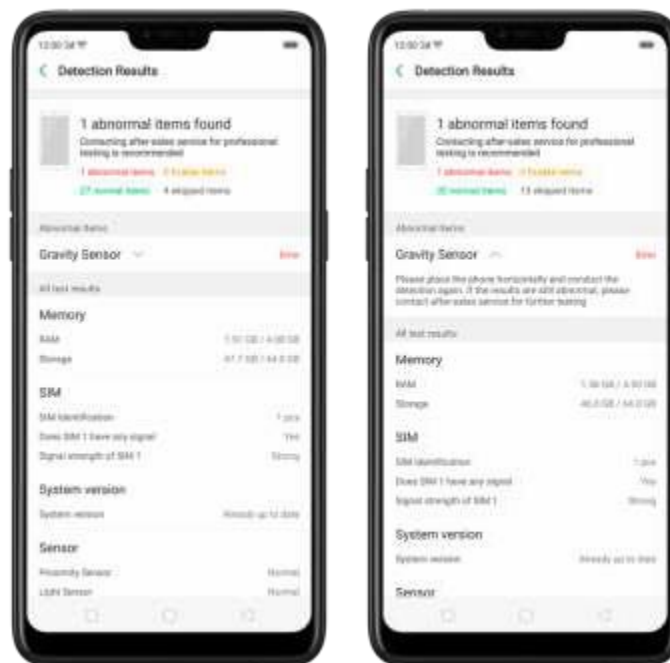

Rejestr wykrywania. Kliknij [Rejestr], aby wyświetlić cały rejestr wykrywania.

7.7.8. Usuwanie plików WeChat

Z poziomu Menedżera telefonu możesz korzystać z funkcji usuwania plików WeChat, aby wybiórczo usuwać zdjęcia, filmy, nagrania głosowe lub inne dane odebrane lub wysłane za pośrednictwem WeChat, aby zwolnić miejsce w pamięci telefonu.

* Możesz również kliknąć Menedżer plików, kliknąć Wyczyść pamięć i kliknąć Usuwanie plików WeChat.

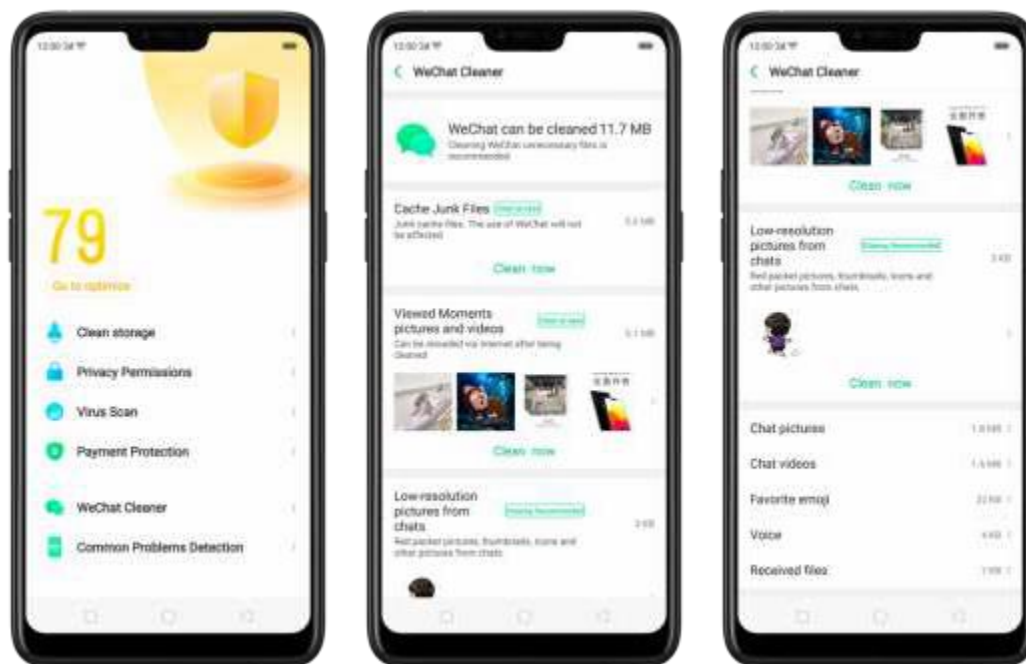

Kasowanie niepotrzebnych plików. Kliknij [Skasuj teraz], aby skasować pliki cache wygenerowane w trakcie użytkowania aplikacji.

Kasowanie historii przeglądania. Kliknij [Skasuj teraz], aby skasować wszystkie przeglądane obrazy i filmy. Przy kolejnym przeglądaniu posta zdjęcia i filmy można ponownie pobrać z Internetu.

Aby usunąć część historii przeglądania, kliknij [**Przełądane elementy, obrazy i filmy**], wybierz obrazy i filmy, które chcesz usunąć, a następnie kliknij **Usuń**. Możesz również kliknąć **Wszystkie**, a następnie wybrać okres.



Kasowanie obrazów o niskiej rozdzielczości z czatów. Kliknij **[Skasuj teraz]**, aby skasować obrazy, miniatury, ikony i inne obrazy związane z tzw. czerwonymi kopertami. **Kasowanie plików odebranych lub wysłanych za pośrednictwem czata.** Możesz usuwać pliki aplikacji, takie jak obrazy i filmy czatów, emotikony, pliki głosowe i pliki odebrane, w celu zwolnienia pamięci. Wybierz opcję, kliknij , aby wybrać pliki, a następnie kliknij **Usuń**.
Uwaga: te typy plików po skasowaniu nie mogą zostać odzyskane.



7.7.9. Menedżer uruchamiania

Za pomocą Menedżera uruchamiania możesz wybrać aplikacje, które będą uruchamiać się automatycznie w tle. Aby otworzyć Menedżera uruchamiania, kliknij **Menedżer telefonu**, a następnie kliknij **Ochrona prywatności**.

Obsługa Menedżera uruchamiania. Otwórz Menedżera telefonu a następnie kliknij **Ochrona prywatności**. Jeśli chcesz, aby dana aplikacja działała w tle, przestaw jej suwak, żeby zmienił kolor na zielony.

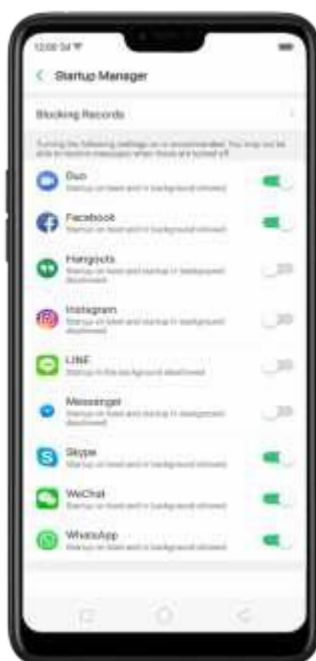

Ewidencja blokowania. Otwórz Menedżera telefonu, kliknij **Ochrona prywatności** i kliknij **Ewidencja blokad**, a na ekranie wyświetli się ewidencja blokad obejmująca ostatni miesiąc.



Uwaga: blokowanie aplikacji, żeby nie mogły działać w tle, może przyczynić się do zaoszczędzenia większej ilości energii oraz uniemożliwić zapisywanie informacji prywatnych. Zablokowanie aplikacji może jednak sprawić, że nie będziesz otrzymywać istotnych powiadomień.

7.8. Pogoda



Kliknij Pogoda na ekranie głównym, aby wyświetlić bieżące warunki atmosferyczne i prognozy pogody dla wybranego miasta. Możesz również sprawdzić aktualną temperaturę, prognozy godzinowe dla najbliższej doby czy prognozy długoterminowe (maksymalnie 15-dniowe). Możesz zapisać kilka miast, aby mieć do nich szybki dostęp.



Sprawdzanie lokalnej prognozy pogody. Otwórz Pogodę, a telefon za pomocą Usług lokalizacyjnych wyszuka Twoje bieżące położenie. Aby wyświetlić więcej informacji, takie jak wilgotność czy widoczność, przewiń stronę na dół.

Sprawdzanie prognozy godzinowej. Przesuń wyświetlacz godzinowy w lewo lub w prawo. Prognoza godzinowa podaje również godzinę wschodu i zachodu słońca.

Prognoza 15-dniowa. Telefon domyślnie pokazuje prognozę dla najbliższych pięciu dni. Kliknij **Zobacz prognozę dla następnych 15 dni**, aby otworzyć prognozę długoterminową w przeglądarce.

Dodawanie miasta. Kliknij , a następnie kliknij . Wpisz nazwę miasta, a następnie kliknij Wyszukiwanie.

Przełączanie na inne miasto. Przesuń palcem w lewo lub w prawo. Liczba kropek pod nazwą miasta wskazuje na liczbę zapisanych miast. Możesz również kliknąć , a następnie wybrać miasto z listy.



Usuwanie miasta. Kliknij ☰, przesunąć palcem w lewo na miasto, kliknij Usuń lub Edytuj, kliknij  obok miasta, a następnie kliknij Usuń.



Zmiana układu miast. Kliknij ☰, kliknij Edytuj, a następnie  obok miasta znajdującego się wyżej lub niżej.

Włączanie Ostrzeżeń przed klęskami żywiołowymi. Wybierz opcje [Ustawienia] > [Pogoda] oraz przestaw suwak tak, aby zmienił kolor na zielony.

Wybór jednostki temperatury. Wybierz opcje [Ustawienia] > [Pogoda] > [Jednostka temperatury] i ustaw stopnie Celsjusza lub Fahrenheita.



7.9. Aparat

7.9.1. Wykonywanie zdjęć

Aparaty służą do robienia zdjęć i nagrywania filmów.



Otwieranie aparatu. Kliknij ikonę Aparatu. Aby szybko otworzyć aparat, kliknij ikonę Aparatu na ekranie blokady i przesunij ją w górę.

Wybór trybu aparatu. Kliknij , aby wybrać tryb standardowy, kwadratowy lub pełnoekranowy.



Przełączanie aparatu. Kliknij .

Wykonywanie zdjęć. Skieruj aparat na obiekt i kliknij .

Przybliżanie i oddalanie. Aparat nagrywa filmy i wykonuje zdjęcia w pełnej rozdzielczości przy przybliżeniu 1x i 2x. Aby szybko ustawić te opcje, kliknij  lub . Aby przybliżyć lub oddalić obraz, możesz połączyć lub rozdzielić dwa palce.





Włączanie lub wyłączanie lampy błyskowej. Kliknij , a następnie kliknij Włącz lub Wyłącz. Gdy klikniesz Auto, telefon będzie automatycznie wykrywać warunki oświetleniowe i ustalać, czy użycie lampy błyskowej jest konieczne. Gdy klikniesz opcję Światło dodatkowe, telefon użyje wbudowanej lampy błyskowej.

Włączanie lub wyłączanie obrazu HDR. Kliknij , a następnie kliknij Włącz, Wyłącz lub Auto. Po włączeniu funkcji obrazu HDR (ang. *High Dynamic Range*) podczas wykonywania zdjęć wykorzystywane są różne ekspozycje tej samej sceny, które są później łączone w celu stworzenia bardziej szczegółowego, wyższej jakości obrazu.

Włączanie trybu ultrażywych kolorów. Kliknij . Aparat ustawi kolorystykę na żywą i bardziej wyrazistą.

Opóźnienie czasu wykonania zdjęcia. Dzięki tej funkcji możesz mieć czas, aby znaleźć się w kadrze. Kliknij , a następnie kliknij 3 s lub 10 s. Kliknij Dotknij, jeśli chcesz wykonywać zdjęcia poprzez dotknięcie ekranu.

Tryb upiększania. Kliknij . Wbudowany filtr upiększający samoczynnie dostosowuje barwę skóry, podkreśla rysy twarzy i wprowadza inne, mniejsze zmiany w Twoim wyglądzie. Aparat dysponuje sześcioma poziomami upiększania.

Dodawanie filtra. Przed wykonaniem zdjęcia możesz zastosować filtr. Kliknij  > kliknij FILTR, a na ekranie pojawią się opcje dotyczące filtra. Obok każdej z nich zobaczysz, jak wyglądałoby potencjalne zdjęcie. Sprawdź filtr, który chcesz zastosować. Aby usunąć filtr przełącz na opcję ORYGINAŁ.

Dodawanie stickerów AR. Używaj stickerów do dekoracji zdjęć. Wybierz opcję STICKER, kliknij , a następnie wybierz sticker AR.

Wykonywanie zdjęć panoramicznych. Wybierz opcję PANO.

Google Lens. Kliknij , a usługa Google Lens rozpocznie identyfikację obrazu. Zob. punkt [Google Lens](#).

Po przełączeniu na aparat tylny kliknij przycisk migawki, a następnie powoli i stabilnie przesunij telefon przez obiekt, który chcesz sfotografować. Po wykonaniu pełnego zdjęcia kliknij ten przycisk ponownie.



Po przełączeniu na aparat przedni kliknij przycisk migawki, a usłyszysz dźwięk dzwonka. Obracaj telefonem w lewo lub w prawo, dopóki dźwięk nie rozlegnie się ponownie. Zdjęcie zostanie wykonane automatycznie.



Portret przypominający scenę z filmu. Kliknij  i wykonaj zdjęcie w trybie poziomym, które będzie wyglądać, jakby zostało wykonane w trakcie nagrywania filmu.



Tryb specjalistyczny. W Trybie specjalistycznym możesz wykonywać zdjęcia o bardziej profesjonalnym wyglądzie. Wybierz opcję EKSPERT, a następnie ustaw balans bieli, kompensację ekspozycji, czułość ISO, czas otwarcia migawki i inne opcje.



Wykonywanie serii zdjęć. Wybierz Zdjęcie, naciśnij i przytrzymaj przycisk migawki, a na ekranie pojawi się bardzo szybko naliczający kolejne zdjęcia licznik. Aby zatrzymać wykonywanie zdjęć, unieś palec. Aby wybrać zdjęcia, które chcesz zachować, kliknij , wybierz zdjęcia, a następnie kliknij **Gotowe**.



7.9.2. Selfie

Aby przełączyć aparat na przedni, kliknij  w lewym górnym rogu ekranu.



Włączanie lampy błyskowej. Kliknij  a następnie kliknij Włącz. Funkcję przedniej lampy błyskowej pełni biały ekran o maksymalnej jasności.



Włączanie lub wyłączenie funkcji Front 3-HDR. Kliknij  a następnie kliknij Włącz, Wyłącz lub Auto. Podczas wykonywania zdjęć przy świetle słonecznym lub w miejscach zacienionych funkcja Front 3-HDR pomoże Ci w prawidłowym ustawieniu współczynnika światła do cienia na zdjęciu i sprawi, że fotografowany obiekt będzie po prostu wyglądał lepiej.



Opóźnienie czasu wykonania zdjęcia. Dzięki tej funkcji możesz mieć czas, aby znaleźć się w kadrze. Kliknij  a następnie kliknij 3 s lub 10 s. Kliknij Dotknij, jeśli chcesz wykonywać zdjęcia poprzez dotknięcie ekranu.



Wybór typu zdjęć. Kliknij , aby wybrać tryb standardowy, kwadratowy lub pełnoekranowy.



Dodawanie filtra. Przed wykonaniem zdjęcia możesz zastosować filtr. Kliknij , FILTR, a na ekranie pojawią się opcje dotyczące filtra. Obok każdej z nich zobaczysz, jak wyglądałoby potencjalne zdjęcie. Sprawdź filtr, który chcesz zastosować. Aby usunąć filtr przełącz na opcję ORYGINAŁ.



Tryb upiększania. Kliknij . Wbudowany filtr upiększający samoczynnie dostosowuje barwę skóry, podkreśla rysy twarzy i wprowadza inne, mniejsze zmiany w Twoim wyglądzie.

Upiększanie z wykorzystaniem sztucznej inteligencji. Kliknij AI. Spersonalizowana funkcja upiększania z wykorzystaniem sztucznej inteligencji (AI) służy do precyzyjnego rozpoznawania twarzy i delikatnego upiększania rysów twarzy. W oku kamery każdy jest wyjątkowy.

Wybór poziomu upiększania. Zastosuj ten sam efekt upiększający na wszystkich osobach na zdjęciu. Aparat dysponuje sześcioma poziomami upiększania.



Dodawanie stickerów AR. Używaj stickerów do dekoracji zdjęć. Wybierz opcję STICKER, kliknij  a następnie wybierz sticker AR.



Wykonywanie zdjęć panoramicznych. Wybierz opcję PANO. Kliknij przycisk migawki, a usłyszysz dźwięk dzwonka. Obracaj telefonem w lewo lub w prawo, dopóki dźwięk nie rozlegnie się ponownie. Zdjęcie zostanie wykonane automatycznie.





7.9.3. Nagrywanie filmów

Za pomocą Aparatu możesz nagrywać filmy, w tym również filmy poklatkowe i krótkie, 10-sekundowe filmy.



Nagrywanie filmów. Wybierz opcję Film, a następnie kliknij przycisk Nagrywaj lub naciśnij dowolny przycisk głośności, aby rozpocząć i zakończyć nagrywanie. Możesz wybrać, czy film ma być nagrywany w rozdzielczości 720p, czy 1080p.

Przybliżenie lub oddalanie obrazu. (aparat tylny) Przełącz  lub . Aby przybliżyć lub oddalić obraz, możesz połączyć lub rozdzielić dwa palce.

Włączanie lub wyłączanie lampy błyskowej. Kliknij , aby włączyć lampę błyskową. Kliknij , aby wyłączyć lampę błyskową.

Tryb ultrażywych kolorów. Tryb ten aktywuje się domyślnie po wybraniu rozdzielczości 720p. Możesz po prostu kliknąć , aby go włączyć/wyłączyć.

Nagrywanie filmów poklatkowych. Wybierz opcję Film poklatkowy. Służy ona do nagrywania scen lub obiektów, których stan zmienia się powoli. Film powstaje po odtworzeniu nagranych ujęć z dużą prędkością.

Wykonywanie zdjęć w trakcie nagrywania filmu. Kliknij przycisk migawki w lewym dolnym rogu ekranu.



Tryb upiększania. Kliknij . Wbudowany filtr upiększający samoczynnie dostosowuje barwę skóry, podkreśla rysy twarzy i wprowadza inne, mniejsze zmiany w Twoim wyglądzie. Aparat dysponuje sześcioma poziomami upiększania.

Dodawanie filtra. Przed wykonaniem zdjęcia możesz zastosować filtr. Kliknij , kliknij FILTR, a na ekranie pojawią się opcje dotyczące filtra. Obok każdej z nich zobaczysz, jak wyglądałoby potencjalne zdjęcie. Sprawdź filtr, który chcesz zastosować. Aby usunąć filtr przełącz na opcję ORYGINAŁ

7.9.4. Ustawienia aparatu

Ustawienia aparatu to specjalne opcje, które mogą Ci pomóc w robieniu zdjęć lub nagrywaniu filmów. Wybierz opcje **[Ustawienia] > [Aparat]**.



Przyciski zwiększania/zmniejszania głośności. Ustaw przyciski zwiększania/zmniejszania głośności, aby służyły do regulacji głośności, przybliżania/oddalania aparatu lub używania migawki.

Siatka: Linie siatki pozwalają sprawdzić, czy aparat jest wypoziomowany.

Dźwięk migawki: Dźwięk migawki w trakcie robienia zdjęć można włączyć lub wyłączyć.

Lokalizacja: Służy do oznaczania zdjęć dokładnymi lokalizacjami geograficznymi.

Przerzucanie selfie: Funkcja ta służy do lustrzanego przerzucania zdjęć wykonanych aparatem przednim.

Znak wodny: Automatycznie dodaje znak wodny OPPO do wykonanego zdjęcia.

7.10. Zdjęcia

7.10.1. Informacje ogólne

Aplikacja Zdjęcia służy do przechowywania Twoich zdjęć i filmów, w tym tych wykonanych zintegrowanym aparatem, zapisanych z aplikacji lub strony internetowej, skopiowanych z zewnętrznych nośników danych, itp. Zdjęcia i filmy możesz oglądać, udostępniać i edytować bezpośrednio na telefonie.

Oglądanie zdjęć. Serie zdjęć możesz oglądać zarówno w Aparacie, jak i w Zdjęciach. Wszystkie zdjęcia są sortowane według daty i godziny ich wykonania. W Zdjęciach wybierz opcję Rok lub Miesiąc, aby uszeregować zdjęcia według podanego zakresu. Kliknij album, aby obejrzeć znajdujące się w nim zdjęcia lub filmy.



Uwaga: Wspomnienia i Opowieści to terminy, które można stosować zamiennie i które nie wpływają na działanie telefonu.

7.10.2. Albumy

Każde nowo wykonane zdjęcie domyślnie zapisuje się w albumie Zdjęcia. W aplikacji Zdjęcia znajduje się kilka albumów domyślnych, w których zdjęcia się automatycznie organizowane. Możesz ponadto tworzyć własne albumy, w których również możesz zarządzać zdjęciami. Albumy ze zdjęciami możesz otworzyć, klikając **Albumy** w prawym dolnym rogu aplikacji Zdjęcia.



Tworzenie nowego albumu. Kliknij **+**, wprowadź nazwę, a następnie kliknij **Zapisz**.
Wybierz zdjęcia i filmy, a następnie kliknij **Zakończ**.



Dodawanie zdjęć i filmów do istniejącego albumu. Podczas przeglądania zdjęć kliknij **Wybierz**, wybierz pożądane zdjęcia, kliknij **Dodaj do**, kliknij **Albumy**, a następnie wybierz album.

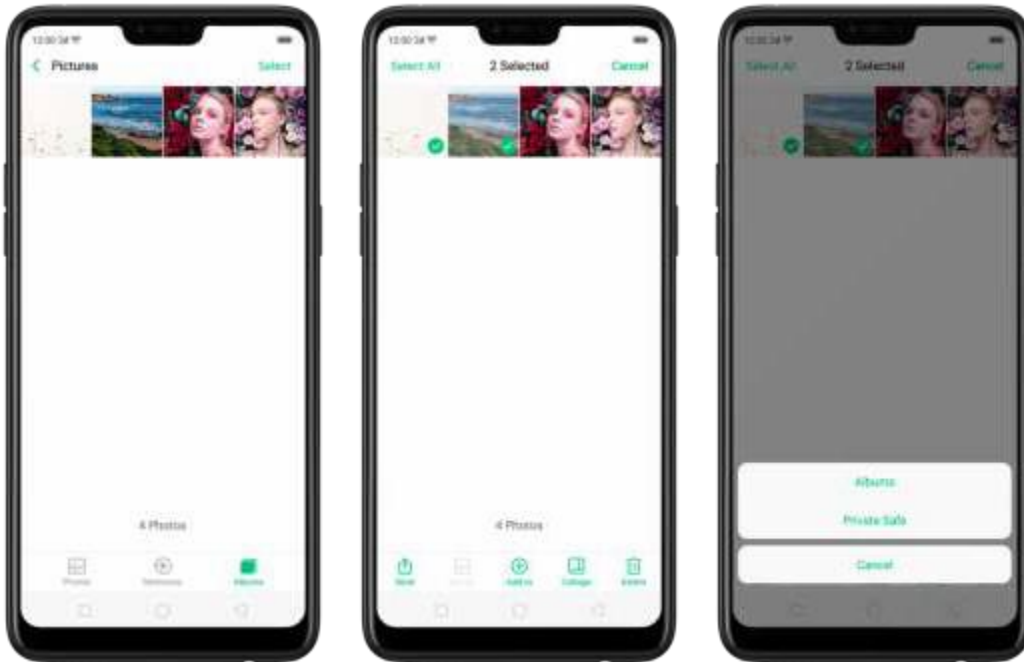

Usuwanie zdjęć z albumu. Na ekranie albumu kliknij **Wybierz**, wybierz zdjęcia, kliknij **Usuń**, a następnie kliknij **Usuń zdjęcie**.

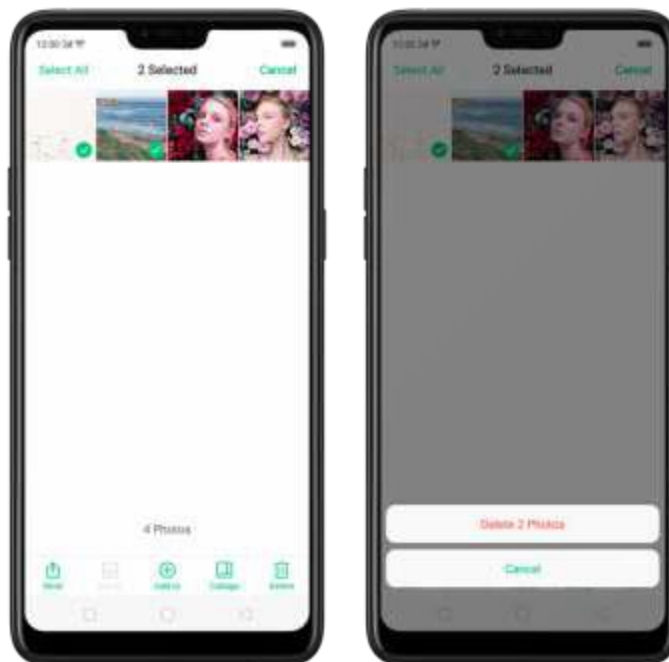

Usuwanie albumu. Na ekranie albumu kliknij **Wybierz**, kliknij album, a następnie kliknij **Usuń album**. Domyślnych albumów zdjęć nie da się usunąć.

Usuwanie zdjęć lub filmów ze Zdjęć. Kliknij zdjęcie lub film, następnie kliknij **Usuń zdjęcie** lub kliknij **Wybierz**, wybierz zdjęcia lub filmy, które chcesz usunąć, a na koniec kliknij **Usuń**. Usunięte zdjęcia i filmy są przechowywane w albumie Ostatnio usunięte przez 30 dni. Po upływie tego okresu są usuwane trwale.

Przywracanie usuniętych zdjęć lub filmów. W albumie Ostatnio usunięte kliknij zdjęcie lub film, kliknij **Przywróć**, a następnie kliknij **Przywróć zdjęcie** lub **Przywróć film**, aby przywrócić zdjęcie/film do Zdjęć. Możesz ewentualnie w albumie Ostatnio usunięte kliknąć **Wybierz**, wybierz zdjęcia lub filmy, które chcesz przywrócić, a następnie kliknij **Przywróć**.



Inteligentne wyszukiwanie i czyszczenie albumów. Swoją bibliotekę zdjęć zapisanych na telefonie możesz przeszukać według daty, lokalizacji, osób i treści, które są na nich zawarte. Z poziomu Menedżera telefonu możesz również kasować grupy zdjęć, np. o podobnej tematyce lub rozmazanych.

Zob. punkt [Inteligentne wyszukiwanie i czyszczenie albumów](#).

Zoptymalizowane zarządzanie albumami

- Oprócz często używanych aplikacji związanych z mediami społecznościowymi, obrazy pobierane z aplikacji zewnętrznych będą zapisywane w albumie Rzadko używane. Aby przenieść inne albumy do albumy Rzadko używane, kliknij **Wybierz** > **Ustaw jako rzadko używane**.





- Zdjęcia będą sortowane według czasu modyfikacji. Innymi słowy, po wprowadzeniu zmian do starego zdjęcia lub filmu zostanie ono/on zapisane/zapisany jako najnowsze/najnowszy.
- Zdjęcia pobierane z aplikacji spamujących będą łączone z czarną listą zdjęć i nie będą wyświetlane w albumach.

Uwaga: Wspomnienia i Opowieści to terminy, które można stosować zamiennie i które nie wpływają na działanie telefonu.

7.10.3. Opowieści/Wspomnienia

Wykorzystując funkcje rozpoznawania twarzy i identyfikacji treści zdjęć z zastosowaniem AI, za pomocą telefonu możesz łączyć zdjęcia i tworzyć tematyczne krótkie filmy zawierające przejścia i ścieżkę dźwiękową. System ColorOS może przykładowo utworzyć album zawierający zdjęcia/filmy wykonane w trakcie ostatnich wakacji w Europie lub album obrazujący dorastanie Twoich dzieci. Wspomniane zdjęcia/filmy możesz edytować i udostępniać.

Odtwarzanie Wspomnień. Otwórz Zdjęcia, kliknij Wspomnienia, kliknij film Wspomnienia, a następnie kliknij . Film ten zostanie domyślnie odtworzony w trybie poziomym. Aby go zatrzymać, kliknij film, a następnie kliknij .

Uwaga: telefon klasyfikuje zdjęcia raz w tygodniu, gdy jest podłączony do zasilania i zablokowany.



Dostosowywanie filmu Wspomnienia. Kliknij odtwarzany film Wspomnienia i kliknij Edytuj, aby:



- **Zmienić motyw:** Kliknij Motyw, a następnie kliknij wybrany motyw lub przesuń motywy w lewo lub w prawo, aby wybrać ten, który Ci odpowiada (np. Radosny, Przytulny, itp.). Dla każdego motywu przypisana jest określone ścieżka dźwiękowa.
- **Wybrać muzykę.** Kliknij Muzyka, a następnie przesuń palcem w lewo lub w prawo, aby wybrać nową piosenkę. Możesz również użyć swoje lub zapisane pliki muzyki.
- **Wybrać okładkę:** Kliknij Okładka i kliknij zdjęcie, które chcesz użyć.

- **Edytować tytuł:** Kliknij Tytuł, edytuj tytuł, a następnie kliknij Zapisz.
- **Wybrać lub usunąć zdjęcia:** Kliknij Zdjęcia, kliknij **+**, a następnie wybierz zdjęcia, które chcesz wykorzystać w filmie. Kliknij **[-]**, aby usunąć zdjęcia z filmu.
- **Zmienić długość filmu:** Kliknij Długość, a następnie przesun kółka, aby zmienić czas trwania filmu.

Udostępnianie filmu Wspomnienia. Kliknij odtwarzany film Wspomnienia, a następnie kliknij Wyślij.



Uwaga: Wspomnienia i Opowieści to terminy, które można stosować zamiennie i które nie wpływają na działanie telefonu.

7.10.4. Osoby

W aplikacji Zdjęcia znajduje się album o nazwie „Osoby”. Wykorzystuje on technologię rozpoznawania twarzy w celu identyfikacji osób widniejących na zdjęciach lub osób trudnych do zidentyfikowania, a także grupuje zdjęcia przedstawiające te same osoby. Możesz utworzyć lub zmienić nazwę albumu Osoby, ukryć go, połączyć kilka tego typu albumów w jeden, itp.

* Telefon tworzy album Osoby po podłączeniu do zasilania i zablokowaniu.



Tworzenie lub zmiana nazwy albumu Osoby

Jeśli profil nie ma nazwy, kliknij album Osoby, kliknij **+ Dodaj nazwę**, a następnie wprowadź nazwę i kliknij **Zapisz**.

Jeśli profil ma nieprawidłową nazwę, kliknij album Osoby, kliknij nazwę, a następnie wprowadź własną nazwę i kliknij **Zapisz**.

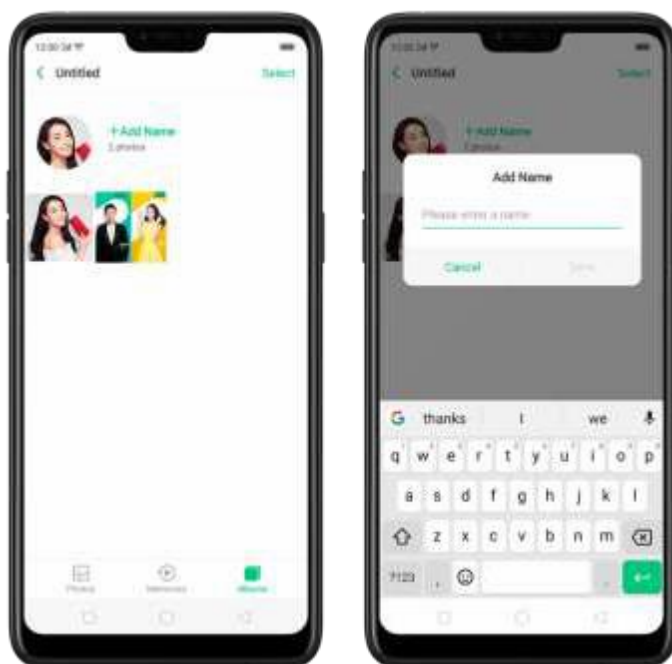

Ukrywanie, wyświetlanie i łączenie albumów Osoby

Ukrywanie albumów Osoby. Kliknij **Wybierz**, wybierz albumy Osoby i kliknij **Ukryj**. Ukryte albumy znajdują się w albumie **Więcej osób**.

Wyświetlanie albumów Osoby. Aby wyświetlić ukryte albumy, kliknij **Więcej osób**, wybierz albumy Osoby, a następnie kliknij **Wyświetl**.

Łączenie wielu albumów Osoby w jeden album. Kliknij **Wybierz**, wybierz co najmniej dwa albumy Osoby, a następnie kliknij **Połącz**.

Usuwanie niewłaściwie zidentyfikowanych zdjęć z albumu

Kliknij album Osoby, z którego chcesz usunąć zdjęcia, kliknij **Wybierz**, wybierz niewłaściwie zidentyfikowane zdjęcia, a następnie kliknij **Niewłaściwa osoba**. Wybrane zdjęcia zostaną przesłane do albumu **Więcej osób**.

Ustawianie okładki albumu Osoby

Kliknij album danej osoby, kliknij portret, a następnie wybierz zdjęcie, które chcesz zastosować jako okładkę.

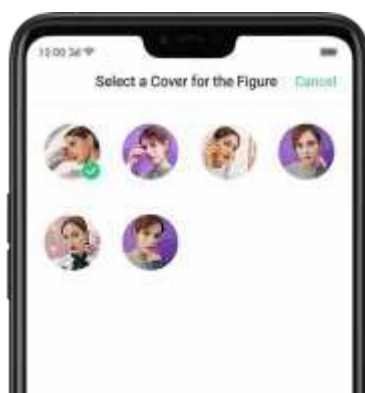

Dodawanie zdjęć do albumu Osoby

1. Kliknij album Osoby, kliknij **Wybierz**, wybierz zdjęcia, które chcesz dodać do innego albumu, a następnie kliknij **Niewłaściwa osoba**. Wybrane zdjęcia zostaną przesłane do albumu **Więcej osób**.
2. W albumie **Więcej osób** kliknij **Wybierz**, wybierz album i kliknij **Wyświetl**.
3. **Przejdź do ekranu z albumami Osoby**, kliknij **Wybierz**, wybierz oba albumy oraz album, do którego chcesz dodać zdjęcia, a następnie kliknij **Połącz**.

Uwaga: Wspomnienia i Opowieści to terminy, które można stosować zamiennie i które nie wpływają na działanie telefonu.

7.10.5. Przeglądanie i używanie zdjęć i filmów

Przeglądanie zdjęć i filmów. Kliknij Zdjęcia, a następnie kliknij zdjęcie lub film.

Kliknij , aby odtworzyć film. Ewentualnie kliknij Aparat, a następnie kliknij miniaturę w lewym dolnym rogu ekranu.

Oglądanie zdjęć na pełnym ekranie. Kliknij zdjęcie i kliknij ekran, aby ukryć elementy sterujące.

Zmiana na następne lub poprzednie zdjęcie. Przesuń palcem w lewo lub w prawo.

Oglądanie zdjęć w widoku poziomym. W Centrum obsługi wyłącz opcję [Orientacja pionowa], a następnie obróć telefon bokiem. Zdjęcie automatycznie zmieni swoje ustawienie, a jeśli zostało wykonane w formacie poziomym, rozszerzy się, żeby dopasować się do ekranu.

Przybliżanie i oddalanie. Kliknij dwukrotnie zdjęcie lub połącz/rozdziel dwa palce. Przeciągnij zdjęcie, aby zobaczyć jego inne części.

Szczegółowe informacje na temat zdjęć i filmów. Kliknij zdjęcie lub film, a następnie kliknij .



Wysyłanie zdjęć lub filmów. Kliknij **Wyślij**, a następnie wybierz lokalizację docelową zdjęcia lub filmu.



Używanie zdjęć jako tapet. Kliknij zdjęcie, kliknij **Ustaw jako**, a następnie kliknij **Ustaw jako tapetę**. Przeciągnij zdjęcie, aby ustawić je w formacie panoramicznym, lub połącz/rozdziel dwa palce, aby je przybliżyć/oddalić, żeby wyglądało zgodnie z Twoimi oczekiwaniami. Następnie kliknij **Ustaw jako**, aby ustawić je jako tapetę ekranu głównego lub ekranu blokady.



Przypisywanie zdjęć do kontaktów. Kliknij zdjęcie, kliknij **Ustaw jako**, kliknij **Ustaw jako zdjęcie kontaktu**, wybierz kontakt, przytnij zdjęcie, a następnie kliknij **Zakończ**.

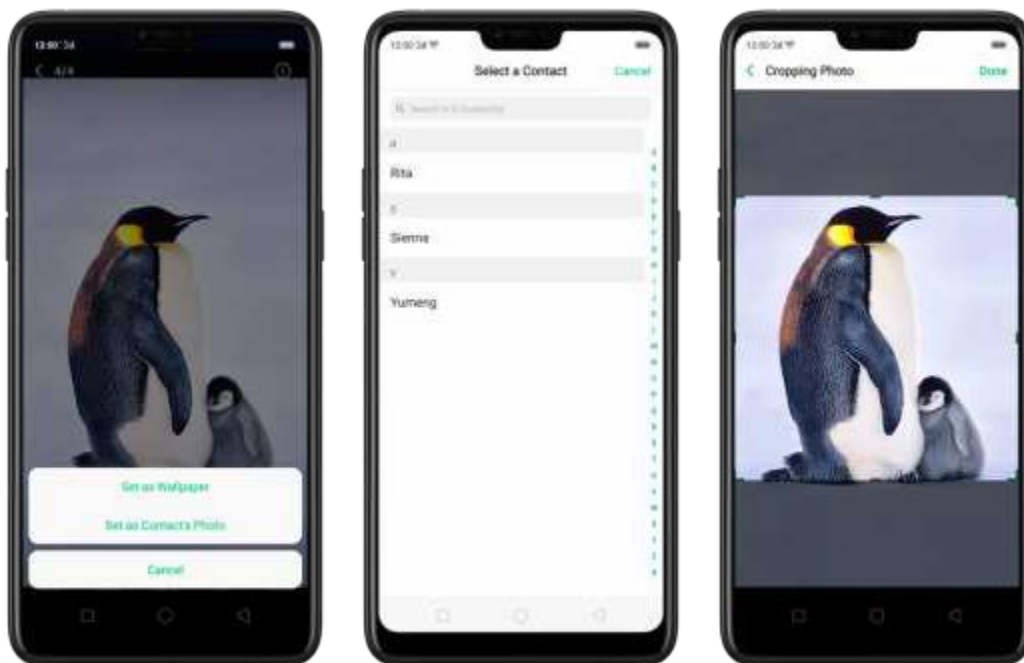

Dodawanie zdjęć lub filmów do istniejącego albumu. Kliknij **Dodaj do** i wybierz album.

Edycja zdjęć. Kliknij **Edytuj**. Zdjęcia możesz edytować za pomocą profesjonalnych narzędzi edytorskich, takich jak przycinanie, dodawanie tekstu i filtrów, itp. Zob. punkt [Edycja zdjęć i filmów](#).



Usuwanie zdjęć lub filmów. Kliknij **Usuń**.

Łączenie zdjęć. Na ekranie Zdjęcia kliknij **Wybierz**, wybierz zdjęcia, a następnie kliknij **Kolaż**.

Wybierz szablon kolażu i kliknij **Zakończ**.

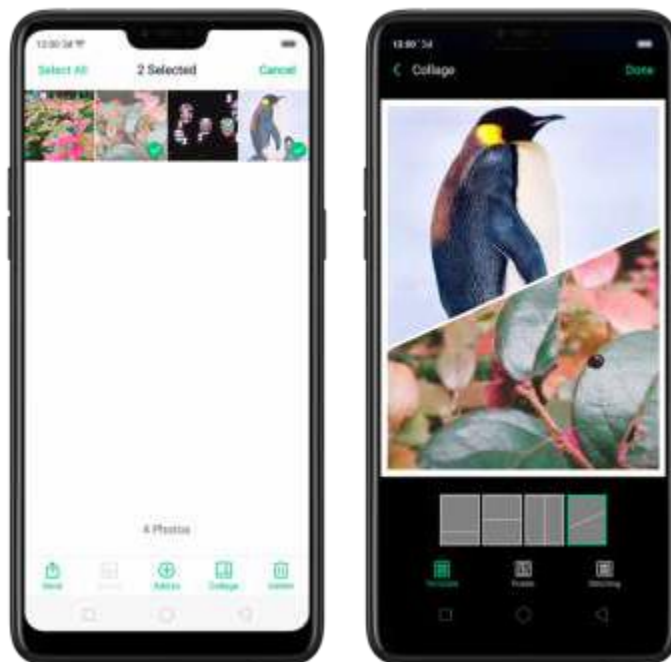



7.10.6. Edycja zdjęć i filmów

Zdjęcia i filmy możesz edytować bezpośrednio w aplikacji Zdjęcia za pomocą profesjonalnych narzędzi edytorskich, takich jak przycinanie, dodawanie tekstu i filtrów, itp.

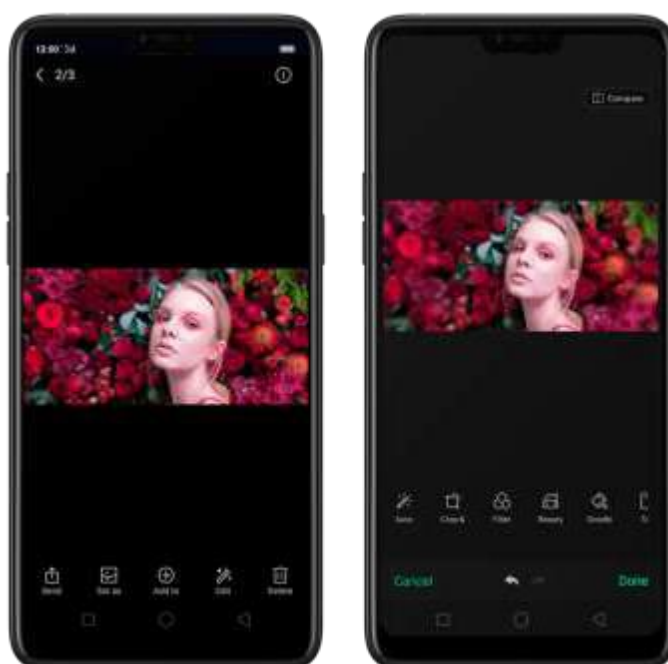
Edycja zdjęć. Otwórz aplikację Zdjęcia i otwórz zdjęcie na pełnym ekranie. Kliknij Edytuj i kliknij wybrane narzędzie. Aby prześledzić zmiany, kliknij Porównaj. Po wykonaniu wszystkich czynności kliknij Zakończ.



- Automatyczna optymalizacja: Służy do optymalizacji poziomu oświetlenia, kontrastu, nasycenia barw, temperatury barwowej i innych parametrów zdjęcia, aby pod względem wizualnym było zrównoważone.
- Przycinanie i obracanie: Aby przyciąć zdjęcie, kliknij i przeciągnij róg lub bok zdjęcia bądź kliknij Format i zastosuj format domyślny, taki jak 1:1 czy 9:16. Aby obrócić zdjęcie, przestaw kółko pod pożądanym kątem lub kliknij Obróć w celu obrócenia zdjęcia o 90 stopni. Kliknij Cofnij, aby anulować wprowadzone zmiany.
- Filtr: Służy do dodawania filtrów do zdjęć, takich jak Matcha, Jesień czy Lima.
- Upiększanie: Kliknij opcję Upiększ jednym kliknięciem, aby automatycznie udoskonalić wygląd i kształt Twojej twarzy. Do wyboru dostępnych jest 6 poziomów upiększania. Aby upiększyć część twarzy, wybierz odpowiednie narzędzie i skoryguj ją, wybielając skórę, usuwając niepożądane plamki, powiększając oczy, itp.
- Bazgroły: Napisz już narysuj coś na zdjęciu. Możesz zmienić kolor i grubość swojego odręcznego pisma.
- Tekst: Kliknij zdjęcie, aby dodać tekst. Możesz zmienić kolor i grubość tekstu. Kliknij i przeciągnij tekst, aby zmienić jego położenie. Kliknij i przeciągnij , aby zmienić rozmiar czcionki. Kliknij i przeciągnij , aby obrócić tekst. Kliknij , aby usunąć tekst.





- Regulacja: Ręcznie dostosuj jasność, kontrast, nasycenie barw i temperaturę barwową zdjęcia.
- Mozaika: Dokonaj pikselizacji fragmentu zdjęcia. Możesz zmienić wzór i grubość utworzonej mozaiki.

- Rozmycie: Efekt rozmycia na zdjęciu możesz zmienić za pomocą okręgów lub linii prostych. Obszar wewnątrz okręgu lub linii nie polega rozmyciu. Kliknij ekran i przeciągnij okrąg lub linię, aby wybrać miejsce rozmycia. Przeciągnij suwak w lewo lub w prawo, aby dostosować intensywność rozmycia.
- Gumka do wycierania: Służy do usuwania osób, znaków wodnych i wszelkich niepożądanych obiektów ze zdjęcia.

Edycja filmów. Otwórz aplikację Zdjęcia, kliknij Film, kliknij Edytuj i kliknij wybrane narzędzie. Po wykonaniu wszystkich czynności kliknij Zakończ.



- Przycinanie: Przeciągnij każdy koniec paska, aby wyciąć fragmenty filmu, których nie chcesz zapisać. Zapisywać można tylko ciągłe fragmenty filmu.
- Filtr: Służy do dodawania filtrów do zdjęć, takich jak Światło słoneczne, Środek lata czy Polaroid.
- Ścieżka dźwiękowa: Służy do dodawania ścieżki dźwiękowej do filmu. Możesz również użyć swoje lub zapisane pliki muzyki. Kliknij , aby wyłączyć oryginalny dźwięk filmu.
- Tekst: Kliknij , aby dodać tekst do filmu. Kliknij i przeciągnij tekst, aby zmienić jego pozycję. Przeciągnij podgląd ramki, aby kontrolować wyświetlanie się tekstu.
- Znak wodny: Dodaj do filmu znak wodny zawierający jego lokalizację i datę nagrania. Jeśli film nie zawiera takich informacji, znaku wodnego nie da się dodać.

Nowe cechy i funkcje edytora filmów

Zachwyć wspaniałymi filmami swoich przyjaciół i osoby, które śledzą się w mediach społecznościowych, z nowym systemem ColorOS 5.2.

Aby były zabawne i wyglądały na profesjonalne, możesz np. dodać efekty zbliżenia i migania.



Prędkość odtwarzania filmów

1. **Najpierw nagraj film.** Uruchom Aparat, wybierz opcję Film, a następnie kliknij przycisk Nagrywaj lub naciśnij dowolny przycisk głośności, aby rozpocząć i zakończyć nagrywanie. Możesz wybrać, czy film ma być nagrywany w rozdzielczości 720p, czy 1080p.
2. Po nagraniu filmu wybierz opcje **[Zdjęcia] > [Albumy] > [Folder z filmami]**, a następnie wybierz film, który chcesz edytować.

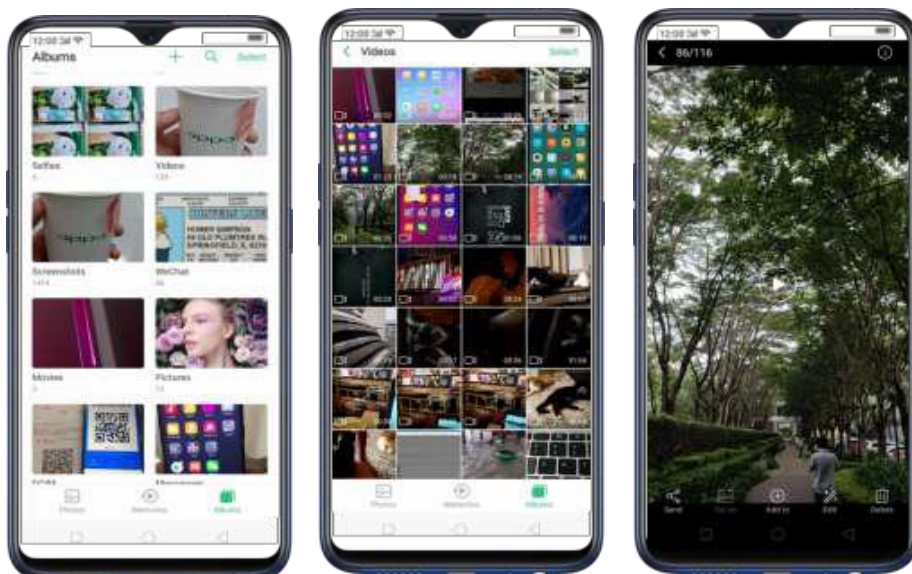





3. Kliknij **Edytuj**, a system zapyta Cię, z jaką prędkością film ma być odtwarzany. Najmniejsza prędkość to 0,25X, a największa — 2X. Normalną prędkością jest 1X. Po wybraniu prędkości kliknij **Dalej**.



Motyw filmu

1. Aby wybrać motyw filmu, kliknij **[Edytuj]** > **[Wybierz prędkość]** > **[Dalej]** > **[Motywy]**. Do wyboru są następujące motywy: Brak, Dawne czasy, Soczewka, Pamięć, Pyszności/Delikatesy, Rozrywka, Podróże i Prostota.







2. Kliknij  / , aby odtworzyć i zatrzymać film, po wybraniu motywu kliknij , a następnie kliknij **Zakończ**. Kliknij , aby wyjść z Motywów i kliknij **Anuluj**, jeśli do swojego filmu nie chcesz dodawać motywu.

Dodawanie efektów specjalnych

1. Aby wybrać efekt specjalny do filmu, wybierz opcje **[Edytuj]** > **[Wybierz prędkość]** > **[Dalej]** > **[Efekt specjalny Fx]**. Do wyboru są 3 opcje: Brak, Zbliżenie i Miganie.



2. Kliknij  / , aby odtworzyć i zatrzymać podgląd, po wybraniu efektu specjalnego kliknij , a następnie kliknij **Zakończ**. Kliknij , aby wyjść z Efektu specjalnego Fx i kliknij **Anuluj**, jeśli do swojego filmu nie chcesz dodawać żadnych efektów specjalnych.

7.11. Muzyka

7.11.1. Muzyka

Do słuchania muzyki zapisanej w pamięci telefonu służy aplikacja Muzyka. Możesz za jej pomocą tworzyć listy odtwarzania, ustawiać piosenki jako dzwonki połączeń przychodzących i wykonywać wiele innych czynności.

Aby sprawdzić, w jaki jeszcze sposób możesz wykorzystać muzykę, kliknij  z prawej strony nazwy utworu.

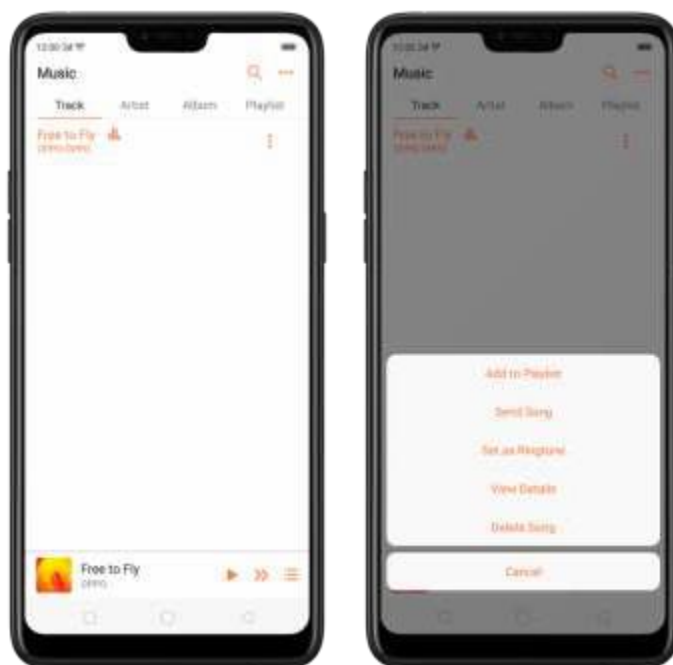

Dodaj do listy odtwarzania. Służy do dodawania piosenek do istniejącej listy odtwarzania. Możesz również tworzyć nowe listy.

Wyślij piosenkę. Możesz udostępniać znajomym swoją muzykę na wiele sposobów.



Ustaw jako dzwonek. Daną piosenkę możesz ustawić jako dzwonek dla wszystkich połączeń i wiadomości przychodzących lub dla połączeń i wiadomości pochodzących od konkretnej osoby. Możesz również ustawić piosenkę jako dzwonek alarmowy.



Więcej informacji. Kliknij, aby wyświetlić nazwę, wykonawcę, album, format, rozmiar i miejsce zapisu piosenki.

Usuń piosenkę. Służy do usuwania piosenki z listy odtwarzania i pamięci telefonu.

7.11.2. Zmiana trybu sortowania

Dzięki funkcji sortowania listy odtwarzania możesz łatwo utrzymać porządek w piosenkach zapisanych na telefonie.

Zmiana kolejności piosenek. Na ekranie Muzyka kliknij **Utwór**, kliknij **•••** w prawym górnym rogu ekranu, a następnie kliknij **Wybierz metodę sortowania**. Piosenki można uszeregować alfabetycznie, według czasu ich dodania do listy lub według folderów, w których są zapisane.

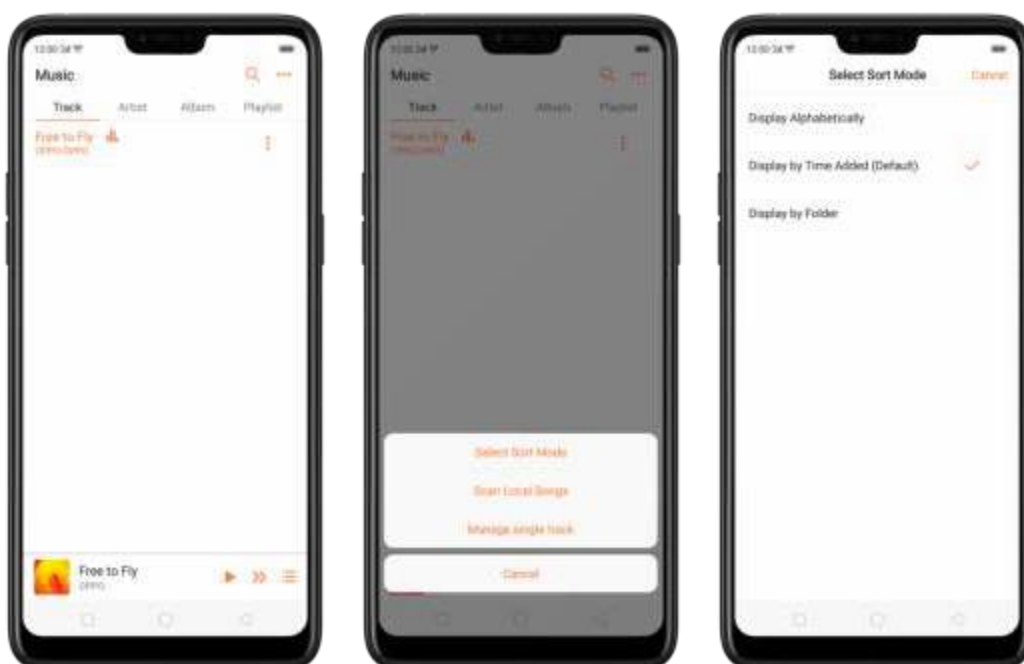

7.11.3. Skanowanie piosenek lokalnych

W aplikacji Muzyka znajdują się wszystkie związane z muzyką materiały zapisane w pamięci telefonu. Aby rozpocząć skanowanie pod kątem piosenek lub wybrać, które z nich mają być wyświetlane na liście, możesz wykonać poniższe czynności.

Skanowanie wszystkich piosenek lokalnych. Kliknij **•••** w prawym górnym rogu ekranu Muzyka, a następnie kliknij **Skanuj piosenki lokalne**. Telefon automatycznie zainicjuje proces skanowania.

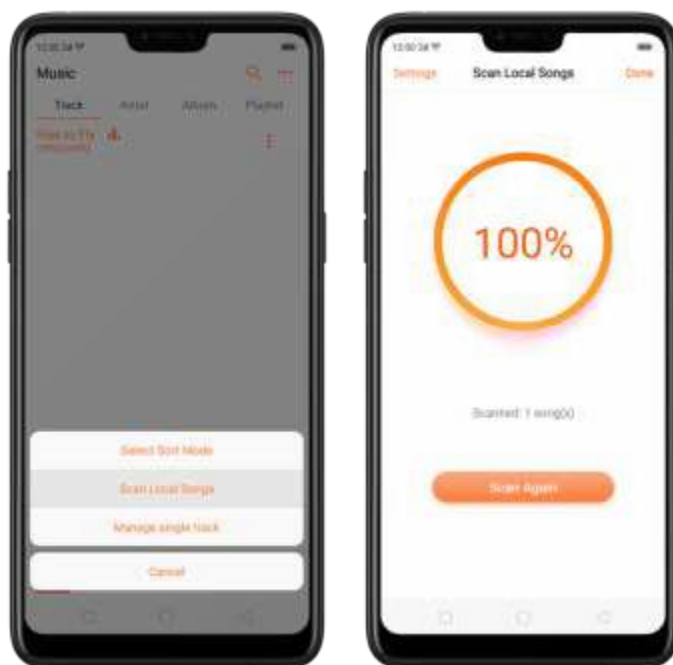

Skanowanie określonych folderów. Kliknij [Ustawienia](#), kliknij [Skanuj określone foldery](#), a następnie wybierz foldery, które mają zostać przeskanowane. Wróć na ekran Skanowanie piosenek lokalnych i kliknij [Skanuj ponownie](#).

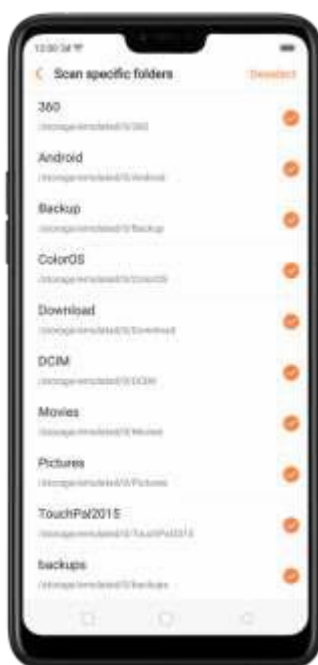

Filtrowanie plików audio. Aby umożliwić filtrowanie utworów, które są zbyt krótkie (poniżej 60 sekund) i zbyt małe (mniejsze niż 100 kB), przestaw suwaki, żeby zmieniły kolor na pomarańczowy.

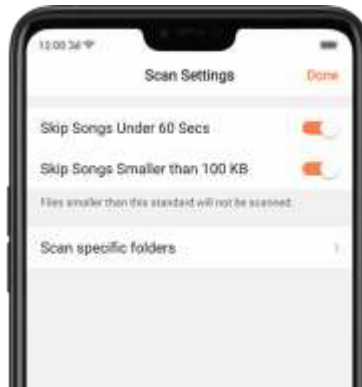

7.12. Filmy

Do oglądania pobranych filmów lub filmów nagranych aparatem służy aplikacja Filmy.

Odtwarzanie filmów. Na ekranie głównym kliknij Filmy, a następnie kliknij wybrany film.

Kontrola odtwarzania filmów. Kliknij ekran, aby wyświetlić lub ukryć elementy sterujące.



Czynność do wykonania	Sposób wykonania
Odtworzenie lub zatrzymanie filmu	Kliknij ► lub .
Zwiększenie lub zmniejszenie głośności	Naciśnij przyciski zwiększania/zmniejszania głośności z boku telefonu lub przesunąć palcem w górę lub w dół z prawej strony ekranu.
Zwiększenie jasności lub przyciemnienie	Przesuń palec w górę lub w dół z lewej strony ekranu.
Przeskoczenie do kolejnego lub poprzedniego filmu	Kliknij ► lub ◀.
Szybkie przewinięcie do przodu lub do tyłu	Przesuń palec na ekranie w prawo lub w lewo.
Włączenie filmu od początku	Szybko, dwukrotnie kliknij ◀.
Przeskoczenie do dowolnego momentu filmu	Przeciagnij wskaźnik odtwarzania w lewo lub w prawo.
Zablokowanie obrotu ekranu i wyłączenie klawiszy dolnych	Kliknij 🔒.

Sortowanie filmów. Na ekranie Filmy kliknij ☰ i wybierz typ sortowania: według nazwy, daty dodania lub czasu trwania.

Wysyłanie filmów. Na ekranie Filmy kliknij **Wybierz**, wybierz filmy, kliknij **Wyślij**, a następnie wybierz metodę wysyłania filmu (np. Wiadomości, Gmail, aplikacja zewnętrzna, itp.).



Zmiana nazwy filmu. Kliknij **Wybierz**, wybierz film, a następnie kliknij **Zmień nazwę**. Wpisz nazwę i kliknij **Zapisz**.

Wyświetlenie informacji o filmie. Kliknij **Wybierz**, wybierz film, a następnie kliknij **Szczegóły**.

Edycja filmów. Kliknij **Wybierz**, wybierz film, a następnie kliknij **Edytuj**. Zob. punkt [Edycja zdjęć i filmów](#).

Usuwanie filmów. Kliknij **Wybierz**, wybierz filmy, kliknij **Usuń**, a następnie kliknij **Usuń filmy**.

7.13. Sklep z motywami

7.13.1. Motywy do telefonu dostępne w Internecie

Pod pojęciem motywu należy rozumieć ogólny wygląd i sposób obsługi interfejsu użytkownika telefonu. Odpowiada on za kolorystykę obrazów w tle, ikon i innych elementów ekranu. Zmiana motywu nie wpływa w żaden sposób na działanie telefonu.

Zmiana motywu telefonu. Kliknij Sklep z motywami na ekranie głównym, a następnie kliknij **Motywy**. Kliknij pożądaný motyw, a następnie kliknij **Pobierz**. Wykorzystaj pobrany motyw na ekranie głównym, ekranie blokady lub ikonach ekranu głównego, a następnie kliknij **Zastosuj** i zaczekaj kilka sekund na wprowadzenie zmian.

Wskazówka: Telefon będzie podsuwać propozycje motywów podobnych do uprzednio przeglądanych lub już pobranych.



Wyszukiwanie motywu. Kliknij pasek wyszukiwania na górze ekranu, wpisz nazwę motywu i kliknij Szukaj.

7.13.2. Tapety internetowe

Tapetami mogą być nie tylko Twoje zdjęcia — dodatkowe tapety możesz pobrać ze Sklepu z motywami.

Zmiana tapety. Kliknij Sklep z motywami na ekranie głównym, a następnie kliknij **Tapety**. Kliknij pożądaną tapetę, kliknij **Pobierz**, a następnie kliknij **Zastosuj**. Aby przesunąć obraz, przeciągnij go. Możesz go również przybliżyć lub oddalić, łącząc lub rozdzielając dwa palce, aby dopasować go do ekranu. Kliknij **Ustaw jako**, aby ustawić go jako tapetę ekranu głównego lub ekranu blokady.



Wyszukiwanie tapety. Kliknij pasek wyszukiwania na górze ekranu, wpisz nazwę tapety i kliknij Szukaj.

7.13.3. Zarządzanie pobranymi plikami

Pobrane motywy i tapety możesz przeglądać i usuwać.

Historia pobierania. Kliknij Sklep z motywami, kliknij **Moje konto**, a następnie kliknij Zarządzanie pobranymi plikami. Na ekranie pojawią się wszystkie pobrane przez Ciebie pliki. Kliknij **Wyczyść historię**, aby skasować całą historię pobierania. Kliknij Przeglądaj historię pobierania, zaloguj się swoim identyfikatorem OPPO, a na ekranie wyświetli się Twoja historia pobierania z ostatnich dwóch lat, która jest przechowywana w chmurze.

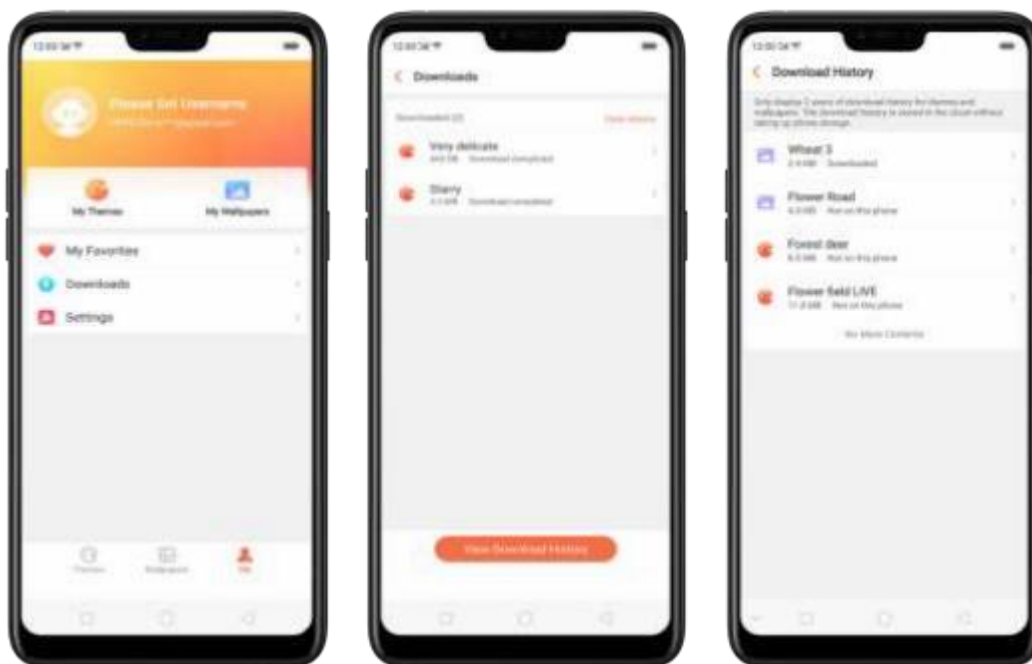

Zmiana motywów i tapet telefonu. Na ekranie Zarządzanie pobranymi plikami kliknij motyw lub tapetę i kliknij **Zastosuj**. Zob. punkt [Zmiana tapety i motywu na smartfonie OPPO](#).

Usuwanie pobranych motywów i tapet. Kliknij **Moje konto**, a następnie kliknij Moje motywy lub Moje tapety. Kliknij **Edytuj**, wybierz motywy i tapety, które chcesz usunąć, i kliknij **Usuń**.

7.14. Zegar

7.14.1. Ustawianie zegarów alarmowych

W aplikacji Zegar możesz ustawić alarm, który o określonej godzinie jest sygnalizowany dźwiękiem. Dzięki niemu będziesz pamiętać o tym, co masz zrobić, a Twoja drzemka nie przerodzi się w dłuższy sen. Możesz ustawić wiele alarmów jednocześnie, ustawić, aby każdy alarm powtarzał się w określone dni, lub ustawić, aby był sygnalizowany tylko raz.

Ustawianie alarmu. Kliknij Alarm i kliknij **+**, przewiń liczby, aby ustawić godzinę, a następnie dostosuj poniższe ustawienia:



- Aby alarm powtarzał się w określone dni, kliknij Powtarzaj i wybierz dni.
- Aby dodać do alarmu opis, kliknij Opis. Telefon wyświetli ten opis po zasygnalizowaniu alarmu.
- Aby wybrać dzwonek alarmu, kliknij Dzwonek.
- Aby wybrać, czy po zasygnalizowaniu alarmu możesz przełączyć go w tryb drzemki, włącz/wyłącz opcję Drzemka.

Jeśli Drzemka jest włączona, a Ty klikniesz ją po załączeniu się alarmu, alarm zostanie zatrzymany i rozbrzmi ponownie po upływie pięciu minut.



Włączanie lub wyłączenie alarmu. Przesław suwak, aby zmienił kolor na pomarańczowy lub biały. Jeśli ustawiono i włączono co najmniej jeden alarm, ma pasku stanu na górze ekranu pojawi się ikona .

Wskazówka: Alarm pozostaje aktywny nawet po wyłączeniu telefonu.

Zmiana ustawień alarmu. Kliknij alarm.

Usuwanie alarmu. Kliknij **Edytuj**, a następnie kliknij  obok alarmu i kliknij **Usuń**. Możesz ewentualnie przesunąć palcem w lewo na alarmie i kliknąć **Usuń**.





7.14.2. Dodawanie i przeglądanie zegarów dla lokalizacji z całego świata

Możesz dodać wiele zegarów pokazujących aktualną godzinę w najważniejszych miastach na całym świecie.



Przeglądanie zegarów. Kliknij Zegar światowy. Jeśli tarcza zegara jest biała, w danym mieście jest dzień. Czarna tarcza oznacza noc.

Dodawanie zegara. Kliknij  i wpisz nazwę miasta. Miasta odpowiadające wpisanej frazie pojawią się poniżej. Kliknij wybrane miasto, aby dodać dla niego zegar.

Usuwanie zegara. Przesuń palcem w lewo na zegarze i kliknij **Usuń**. Możesz również kliknąć **Edytuj**, kliknąć  obok zegara i kliknąć **Usuń**.

Zmiana układu zegarów. Kliknij **Edytuj** i przeciągnij ikonę  znajdującą obok zegara na inne miejsce na liście.

7.14.3. Stoper

Stoperem możesz zmierzyć czas trwania zdarzenia.

Pomiar czasu za pomocą stopera. Kliknij Stoper. Kliknij **Start**, aby uruchomić stoper. Aby rejestrować czasy poszczególnych okrążeń, po każdym z nich kliknij **Okrążenie**. Aby zatrzymać stoper, kliknij **Stop**. Następnie kliknij **Start**, aby kontynuować, lub kliknij **Reset**, aby wyzerować stoper.

Jeśli uruchomisz stoper i przełączysz się na inną aplikację, stoper będzie odliczać czas w tle.



7.14.4. Ustawianie czasomierza

W aplikacji Zegar możesz znaleźć funkcję czasomierza, która służy do odliczania ustalonego czasu.

Ustawianie i uruchamianie czasomierza. Kliknij Czasomierz, przewiń kółka, aby ustawić czas, a następnie kliknij Start. Jeśli uruchomisz czasomierz i przełączysz się na inną aplikację, czasomierz będzie działać w tle. Możesz go anulować lub zatrzymać w dowolnej chwili. Po upływie ustalonego czasu rozlegnie się dźwięk, a telefon zacznie wibrować.



Dostosowywanie czasomierza

Teraz możesz ustawić czasomierz lub licznik czasu dla konkretnych, często wykonywanych czynności. Nie musisz już go ustawiać za każdym razem, gdy coś robisz. Wystarczy, że daną czynność zapiszesz w czasomierzu i w odpowiednim momencie naciśniesz Start.



Dostosowywanie czasomierza

1. Na ekranie głównym kliknij aplikację Zegar, a następnie kliknij opcję Czasomierz.



2. Do wyboru domyślnie ustalono 3 czynności. Aby zmienić którąkolwiek z nich, wybierz ją i kliknij **Edytuj** w prawym górnym rogu.
3. Kliknij , aby edytować czynność, a następnie zmień jej nazwę i czas. Kliknij **Zapisz**, a następnie **Zakończ**.



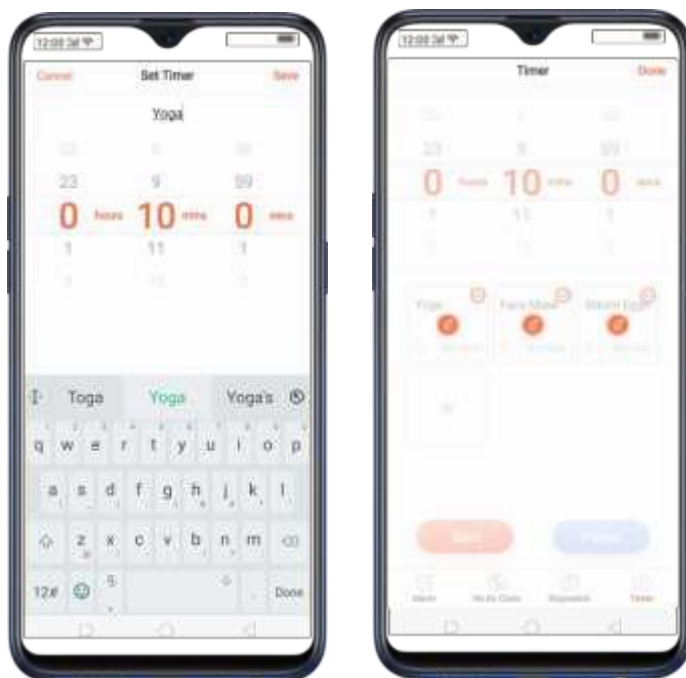

4. Kliknij **Start**, aby uruchomić czasomierz. Możesz również go zatrzymać (**Zatrzymaj**) lub anulować (**Anuluj**).

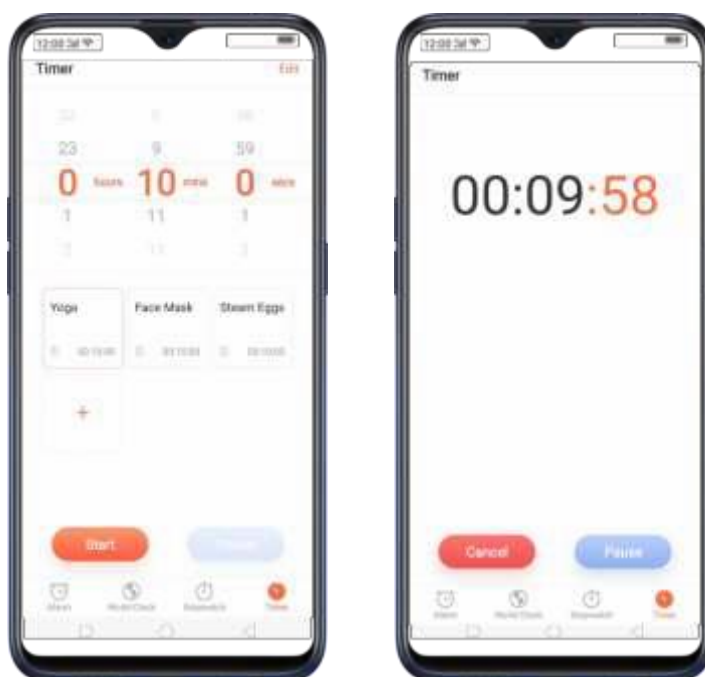

Usuwanie czynności

Aby usunąć czynność, kliknij **Edytuj**, a następnie kliknij , wybierz czynność, którą chcesz usunąć, i kliknij **Zakończ**.

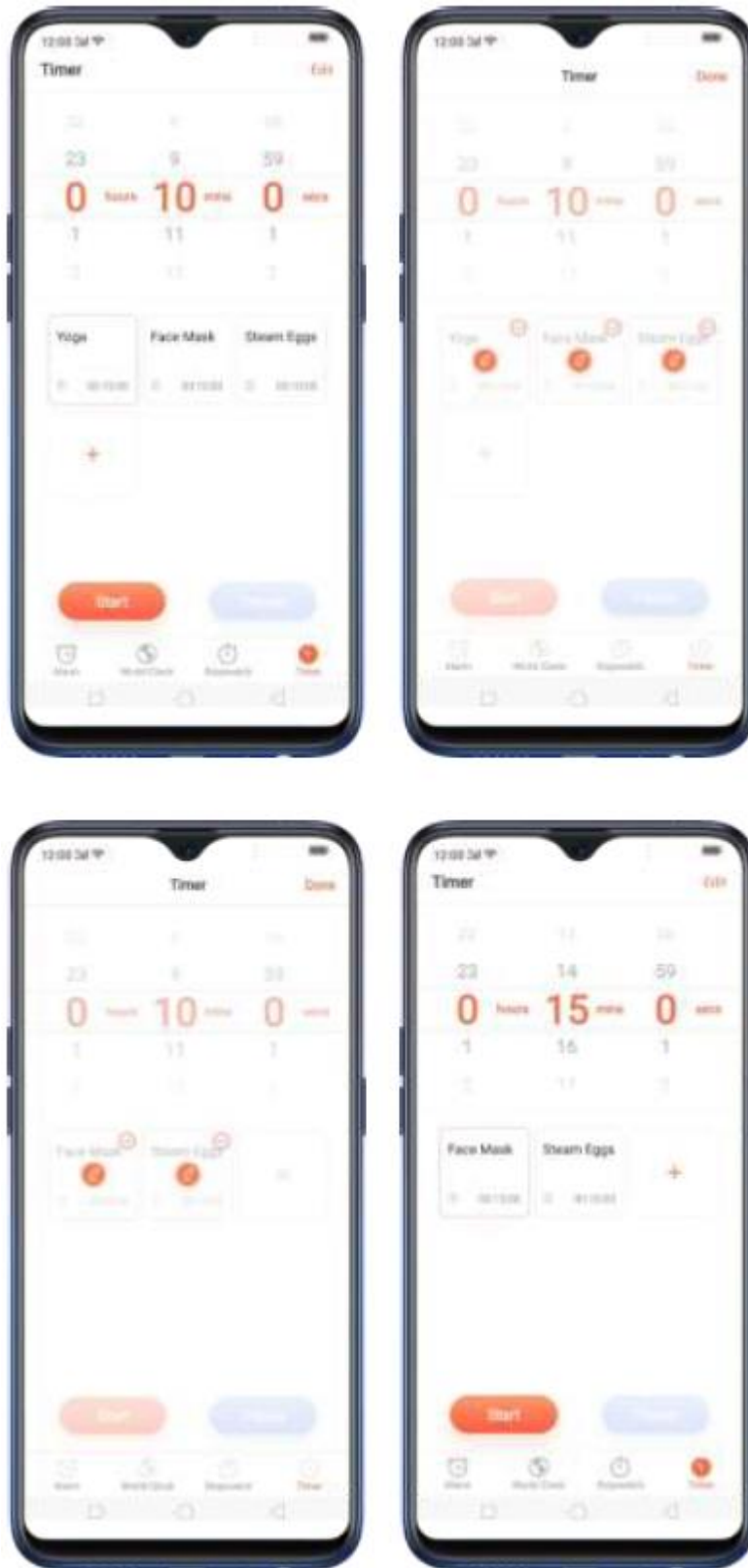

Dodawanie czynności

Aby dodać czynność w czasomierzu, kliknij **+**, wprowadź nazwę czasomierza i czas, a następnie kliknij **Zapisz**.



W czasomierzu możesz dodać maksymalnie 12 czynności, a w jego nazwie mogą znajdować się emotikony.



7.15. Pliki

7.15.1. Zoptymalizowane zarządzanie plikami

Zoptymalizowany Menedżer plików usprawnia pracę na systemie plików i ułatwia wykonywanie konkretnych operacji na plikach i folderach, takich jak wyszukiwanie, tworzenie, edycja, zmiana nazwy, kopiowanie, usuwanie, kompresowanie, przetwarzanie wsadowe, itp.

Zoptymalizowane parametry wyszukiwania. Plików możesz szukać w katalogu głównym lub konkretnym, pod warunkiem że znasz jego przybliżoną lokalizację. Przyspieszy to cały proces wyszukiwania.

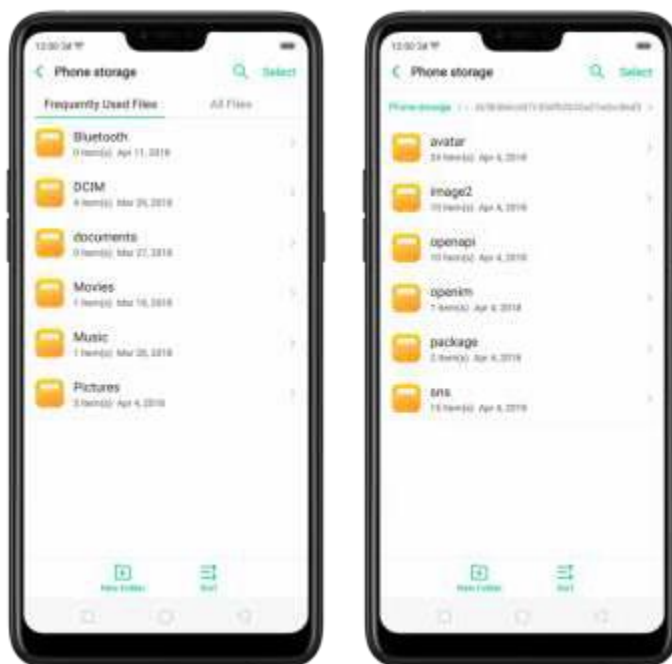

Klasyfikacja plików

- Aplikacja Pliki automatycznie klasyfikuje pliki w oparciu o ich rozszerzenia, dzięki czemu możesz je przeglądać w bardziej przejrzysty sposób. Dostępne opcje zależą od pobranych aplikacji. Jeśli np. pobrano Messengera, Messenger stanie się kolejną opcją do klasyfikacji.

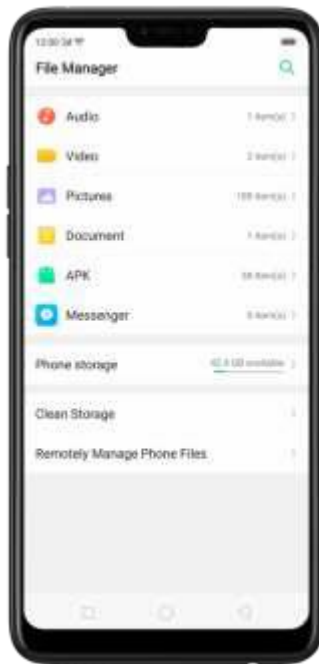

- W Pamięci telefonu często używane pliki będą wymienione osobno, aby można było je szybko znaleźć w późniejszym terminie.



- Wybierz opcje **[Pamięć telefonu] > [Wszystkie pliki] > [Android] > [dane]** i wybierz folder aplikacji. Zobaczysz, że pliki aplikacji i pliki pobrane z tej aplikacji są zapisywane w innych folderach, co przyspiesza wyszukiwanie poszczególnych plików.



Opcja Zaznacz wszystko. W aplikacji Pliki dodano opcję Zaznacz wszystko, dzięki której możesz poddawać pliki przetwarzaniu wsadowemu.

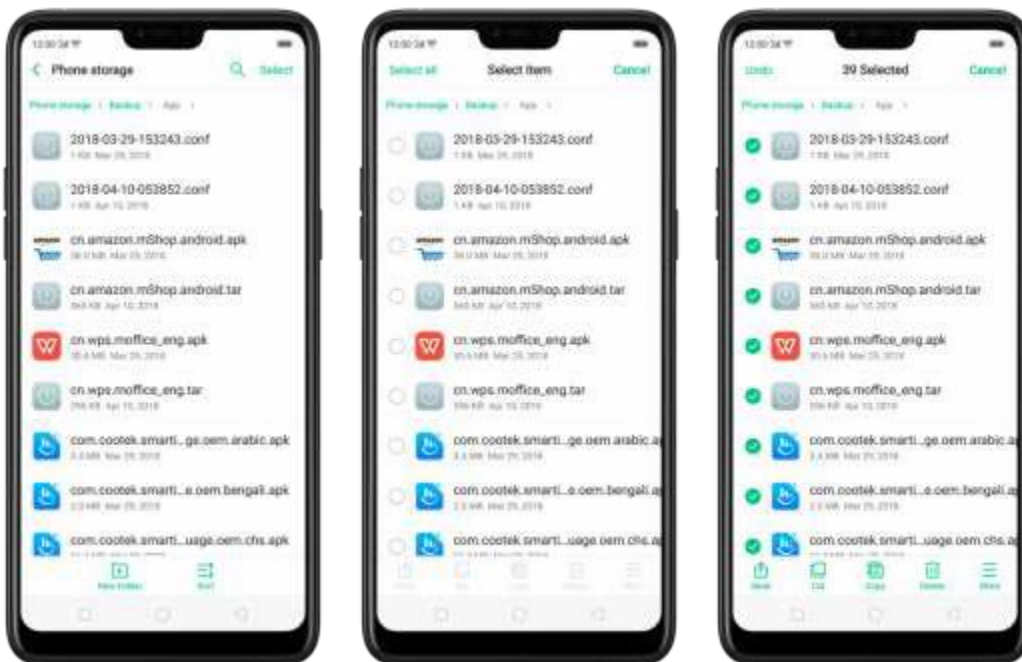

7.15.2. Szybkie przeglądanie plików

Menedżer plików automatycznie klasyfikuje pliki w oparciu o ich rozszerzenia, dzięki czemu możesz je przeglądać w bardziej przejrzysty sposób.

Szybkie przeglądanie plików. Kliknij Pliki, a na ekranie pojawi się wszystkie pięć kategorii plików: Pliki audio, Filmy, Obrazy, Dokumenty i Pliki APK. Dostępne opcje zależą od pobranych aplikacji. Jeśli np. pobrano Messengera, Messenger stanie się kolejną opcją do klasyfikacji. Aby przeglądać pliki i nimi zarządzać, kliknij jedną z kategorii.

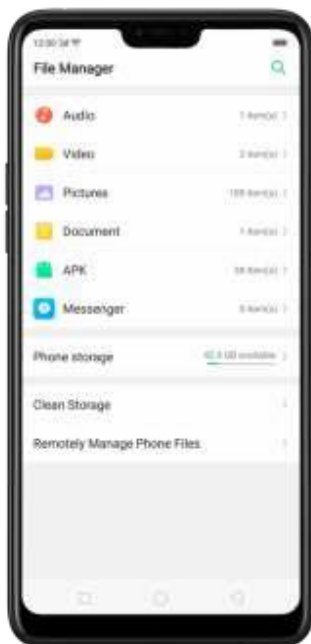

7.15.3. Przeglądanie plików i zarządzanie plikami

Za pomocą Menedżera plików możesz zarządzać swoimi plikami i folderami na wiele sposobów.

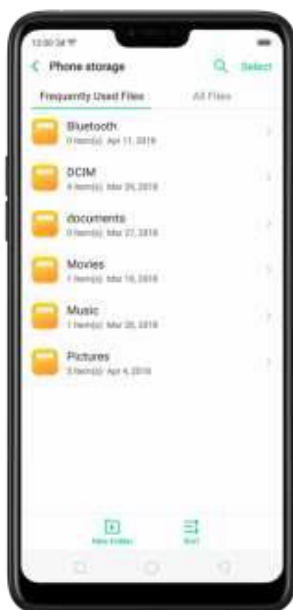

Często używane pliki. Możesz przeglądać foldery, w których zapisane są często używane pliki. Kliknij dowolny z nich i wybierz plik, którym chcesz zarządzać.

Wyszukiwanie dokumentu lub folderu. Kliknij Pamięć telefonu, kliknij Wszystkie pliki, kliknij ikonę wyszukiwania, a następnie wpisz nazwę dokumentu lub folderu.

Tworzenie nowego folderu. Kliknij Nowy folder. Wpisz nazwę folderu i kliknij Zapisz.

Sortowanie plików i folderów. Kliknij Sortuj, a następnie wybierz metodę sortowania plików i folderów według nazwy, rozmiaru, typu lub czasu utworzenia.

Wysyłanie, wycinanie, kopiowanie, usuwanie, kompresowanie, pokazywanie szczegółów i zmiana nazwy dokumentu lub folderu. Kliknij Wybierz, wybierz dokument lub folder, a następnie wybierz odpowiednią opcję.

Przenoszenie dokumentów do Prywatnego sejf. Kliknij **Wybierz**, wybierz dokumenty, kliknij **Więcej**, a następnie kliknij **Dodaj do Prywatnego sejf.** Do sejf nie można przenosić folderów. Zob. punkt [Prywatny sejf](#).



Zaznaczanie wszystkich elementów. Na dowolnej stronie kliknij Wybierz. Możesz szybko wybrać wszystkie elementy na danej stronie, klikając Zaznacz wszystko w lewym górnym rogu.

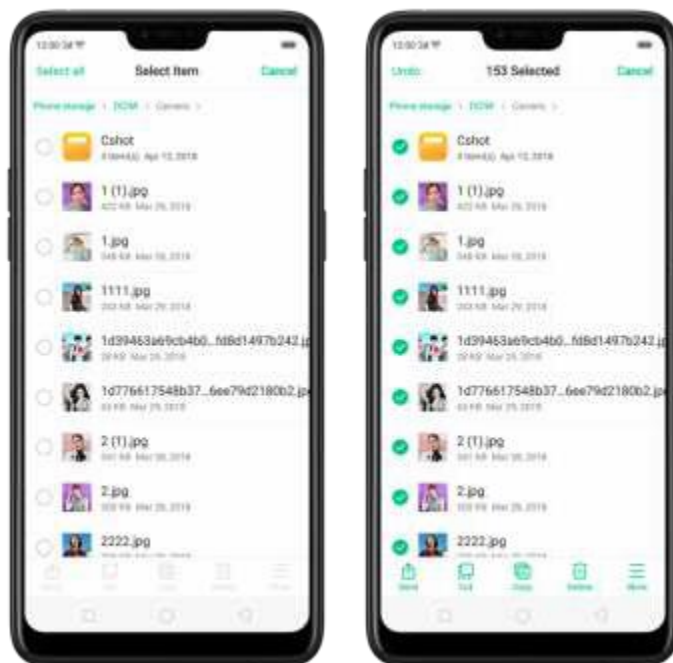

7.15.4. Czyszczenie pamięci

Opcja Czyszczenie pamięci w Menedżerze plików umożliwia korzystanie z funkcji czyszczenia bezpośrednio w Menedżerze telefonu.

Usuwanie niepotrzebnych plików. Kliknij Menedżer telefonu, a następnie Wyczyść pamięć. Kliknij **Usuń wszystkie**, aby usunąć wszystkie typy niepotrzebnych plików. Możesz też wybrać pliki, które mają zostać usunięte.

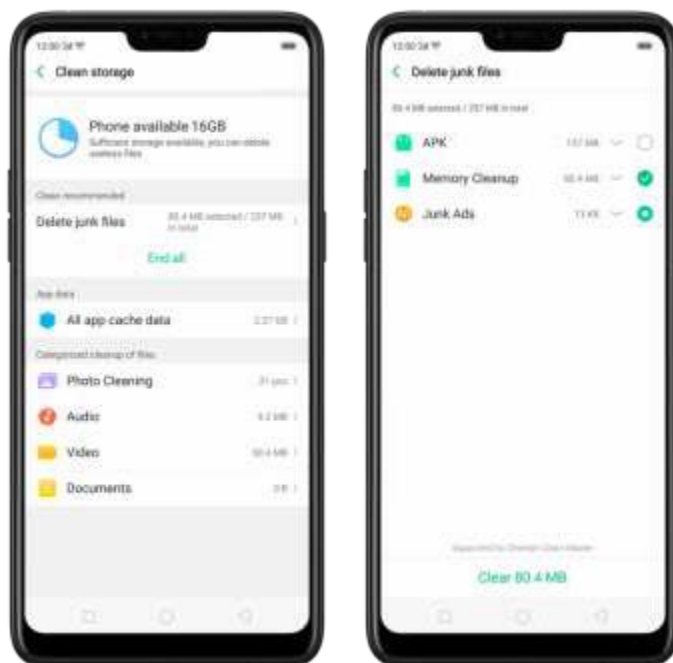

Usuwanie danych aplikacji. Kliknij Wszystkie dane cache aplikacji, wybierz aplikacje posiadające cache, a następnie kliknij **Usuń**. Tej czynności nie da się cofnąć.

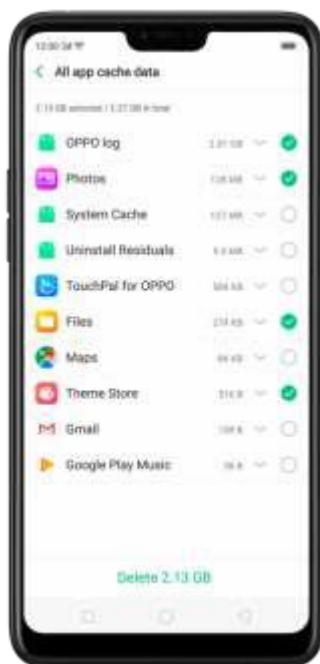

Zwalnianie pamięci. Możesz usuwać z telefonu pliki, których już nie potrzebujesz. Mogą być to zdjęcia, pliki audio, filmy czy dokumenty.

7.15.5. Zdalne zarządzanie plikami zapisanymi na telefonie

W trybie Zdalnego zarządzania Twój telefon może pełnić funkcję serwera FTP, dzięki czemu możesz zdalnie przeglądać i pobierać pliki zapisane na telefonie na komputer.

Zdalne przeglądanie i pobieranie plików. Kliknij Menedżer plików, a następnie kliknij Zdalne zarządzanie plikami zapisanymi na telefonie. Połącz się z siecią Wi-Fi i kliknij Korzystaj z usługi. Wpisz URL, który wyświetlił się na ekranie telefonu, na komputerze. Dzięki temu możesz z poziomu komputera przeglądać pliki i pobierać je na komputer.

Uwaga: upewnij się, że telefon i komputer są połączone z tą samą siecią Wi-Fi.

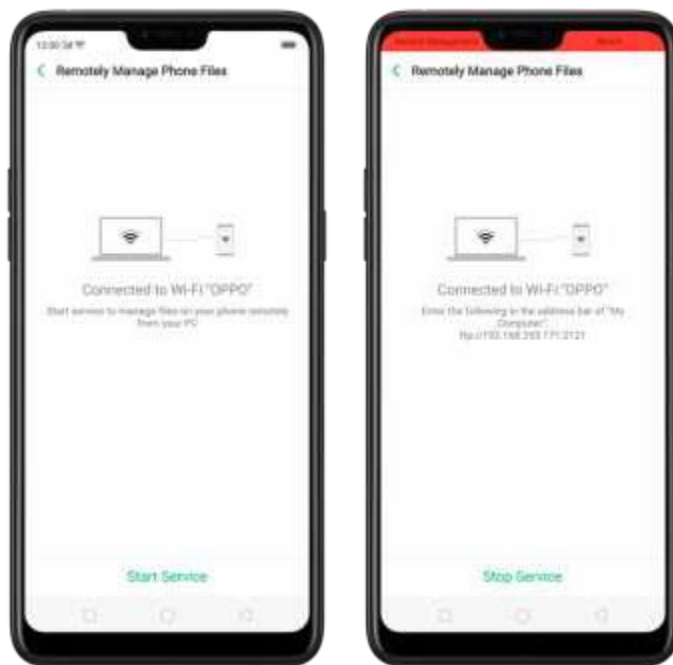

7.15.6. Prywatny sejf

Pierwsze uruchomienie Prywatnego sejfu.

1. Przed włączeniem tej aplikacji ustaw kod dostępu. Wybierz opcje **[Ustawienia] > [Odcisk palca, rozpoznawanie twarzy i kod dostępu] > [Kod do odblokowywania ekranu blokady]** i zaznacz metodę zabezpieczania. Możesz również kliknąć opcję **USTAW KOD DOSTĘPU** i zaznaczyć wybraną metodę zabezpieczania. Musisz również wybrać pytanie bezpieczeństwa, które stanowi dodatkowe zabezpieczenie.

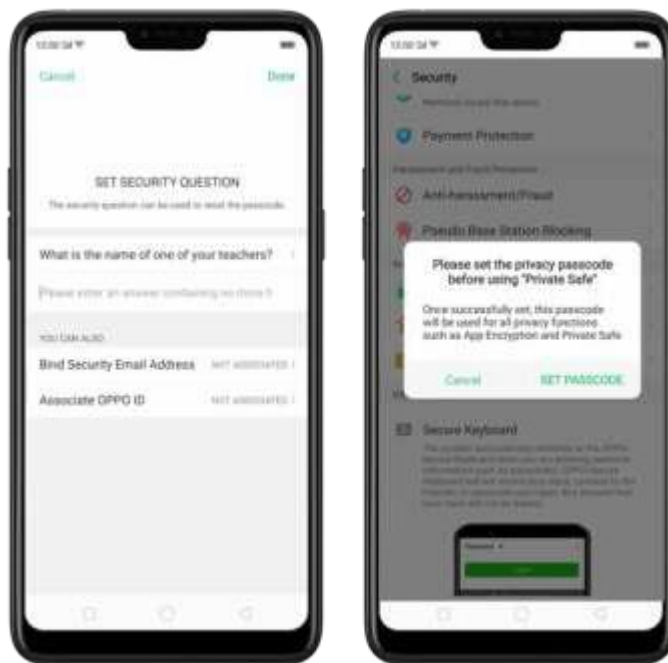

2. **Zarządzanie plikami w Prywatnym sejfie.** Wybierz opcje **[Ustawienia]** > **[Bezpieczeństwo]**, wprowadź ustalony kod i zarządzaj plikami, które mają być plikami prywatnymi.

Plikami, które możesz dodać do Prywatnego sejfu, są zdjęcia, pliki audio, dokumenty i inne pliki obsługiwane przez tę aplikację. Możesz ponadto utworzyć skrót do Prywatnego sejfu na ekranie głównym.



7.16. Kalkulator

Nowa wersja Kalkulatora nie tylko stanowi połączenie kalkulatorów standardowych i naukowych, ale posiada też kilka przydatnych funkcji, które mogą przydać się w przyszłości.





Usuwanie ostatniej cyfry. Kliknij .

Kasowanie wyników obliczeń. Kliknij .

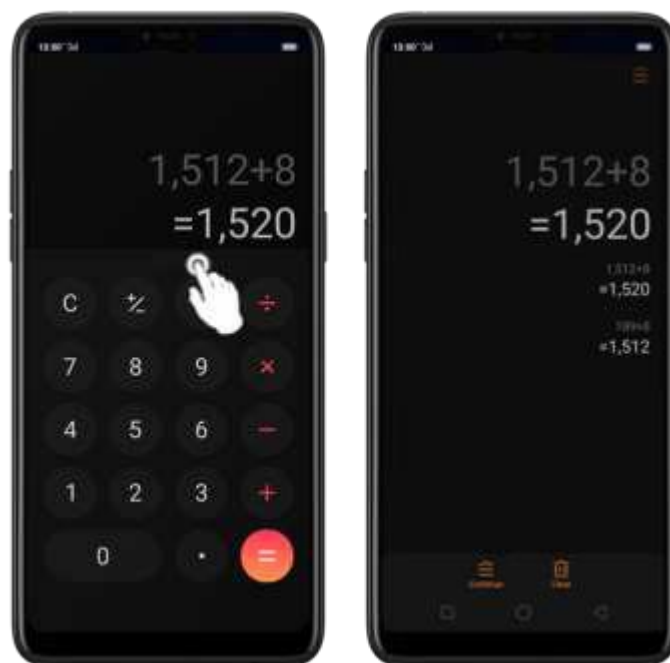
Ukrywanie lub wyświetlanie klawiatury numerycznej. Aby ukryć klawiaturę numeryczną, kliknij  na środku ekranu. Aby wznowić pracę, kliknij Oblicz lub kliknij wzór.



Kopiowanie wyników obliczeń do schowka. Aby skopiować wynik do schowka, kliknij go i przytrzymaj. Możesz kliknąć  aby kontynuować obliczenia lub , jeśli chcesz wszystko skasować i zacząć od nowa.







Kalkulator naukowy. Obróć telefon i ustaw go poziomo.



Nowe funkcje Kalkulatora. Do nowej wersji Kalkulatora dodano wiele istotnych funkcji. Kliknij  w prawym górnym rogu kalkulatora, a następnie wybierz funkcję, z której chcesz skorzystać.





Nowe funkcje

Przeliczanie walut — służy do przeliczania walut w czasie rzeczywistym. Kliknij , aby wybrać waluty, które chcesz przeliczyć. Są one uszeregowane alfabetycznie i oznaczone flagami krajów, w których obowiązują. Możesz również kliknąć , aby wyszukać kraj lub walutę, którą chcesz przeliczyć. Kliknij , aby skasować ostatnią cyfrę i kliknij , aby skasować wynik. Aby skopiować wynik do schowka, kliknij go i przytrzymaj.



Uwaga: biorąc pod uwagę, że kursy wymiany walut są zmienne i są inne w każdej sekundzie, funkcja ta wymaga połączenia internetowego, aby aktualizować kursy w czasie rzeczywistym.

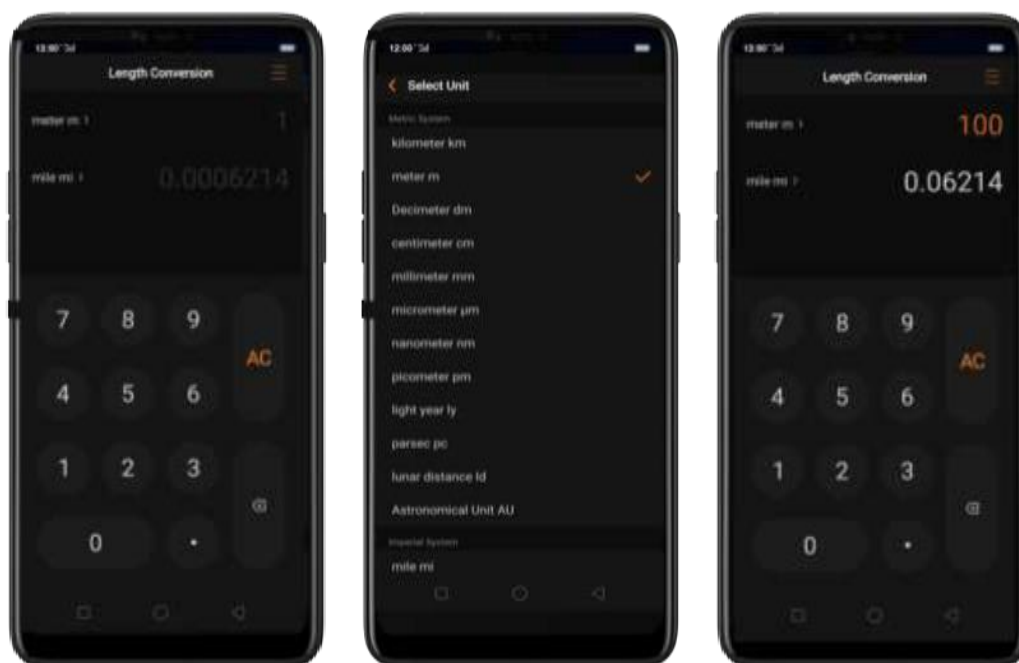

- Konwersja jednostek długości, powierzchni, objętości, prędkości, masy, temperatury, mocy i ciśnienia — kliknij , aby wybrać jednostkę, którą chcesz przeliczyć. Kliknij , aby skasować ostatnią cyfrę i kliknij , aby skasować wynik. Aby skopiować wynik do schowka, kliknij go i przytrzymaj.



7.17. Nagrywanie dźwięku

7.17.1. Rejestrator

Za pomocą aplikacji Rejestrator możesz korzystać z wbudowanego mikrofonu, aby nagrywać dźwięk.

Nagrywanie dźwięku. Otwórz rejestrator, kliknij , aby rozpocząć nagrywanie. Kliknij , aby zatrzymać lub kontynuować nagrywanie. Kliknij , aby zatrzymać nagrywanie i zapisać nagranie.



Jeśli uruchomisz rejestrator dźwięku i przełączysz się na inną aplikację, rejestrator będzie działać w tle. Aby wrócić do Rejestratora dźwięku, kliknij czerwony pasek na górze ekranu.



7.17.2. Zarządzanie nagraniami

Odtwarzanie dźwięku. Otwórz Rejestrator, a następnie kliknij . Wszystkie nagrania, w tym nagrania ogólne i nagrania rozmów, pojawią się na ekranie telefonu. Aby odtworzyć nagranie, kliknij je.



Wysyłanie, zmiana nazwy lub usuwanie nagranie. Kliknij Wybierz, wybierz nagranie, a następnie wybierz odpowiednią opcję.



Ustawianie nagrań jako dzwonki. Kliknij Wybierz, wybierz nagranie, kliknij Ustaw jako dzwonek, a następnie ustaw wybrane nagranie jako dzwonek połączenia, SMS, alarmu lub wybranego kontaktu.

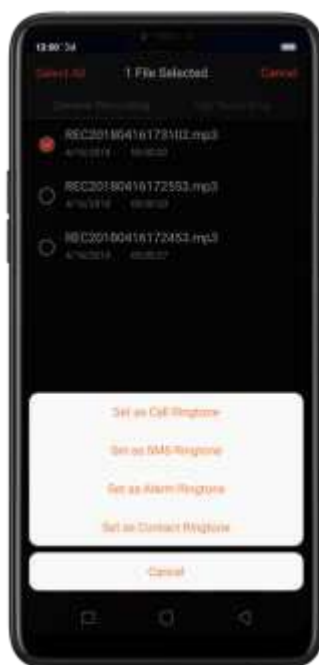

7.18. Kompas

Aplikacja Kompas służy do szybkiego ustalania kierunku, w jakim jesteś zwrócony(-a).

Kalibracja kompasu na żądanie. Odsuń się od źródła zakłóceń i narysuj telefonem znak nieskończoności.





Ustalanie kierunku. W pierwszej kolejności włącz [Usługi lokalizacyjne](#), następnie na ekranie głównym kliknij folder Narzędzia i kliknij Kompas, a aplikacja ustali Twój kierunek oraz długość i szerokość geograficzną.



7.19. Google Chrome

7.19.1. Wyszukiwanie informacji w Internecie

W Przeglądarce możesz otwierać strony internetowe w taki sam sposób jak na komputerze. Aby przybliżyć lub oddalić ekran, złącz lub rozłącz dwa palce. Aby rozszerzyć widok, obróć telefon bokiem. Możesz również dodawać ikony stron i zakładki, aby szybciej otwierać wybrane strony.

Wyszukiwanie informacji w Internecie. Kliknij ikonę z lewej strony paska wyszukiwania, aby zmienić wyszukiwarkę lub stronę. Kliknij  i powiedz, czego szukasz, lub kliknij pasek wyszukiwania, wpisz informacje, których szukasz, wpisz cały adres internetowy, a następnie kliknij znak dopasowania pod paskiem wyszukiwania, kliknij  lub kliknij Idź w prawym dolnym rogu klawiatury.

W trakcie wpisywania adresu pod wierszem wprowadzania wyświetlają się wszystkie adresy internetowe zapisane w zakładkach lub w historii wyszukiwania, które zawierają wpisane znaki. Kliknij adres internetowy, aby przejść na stronę.

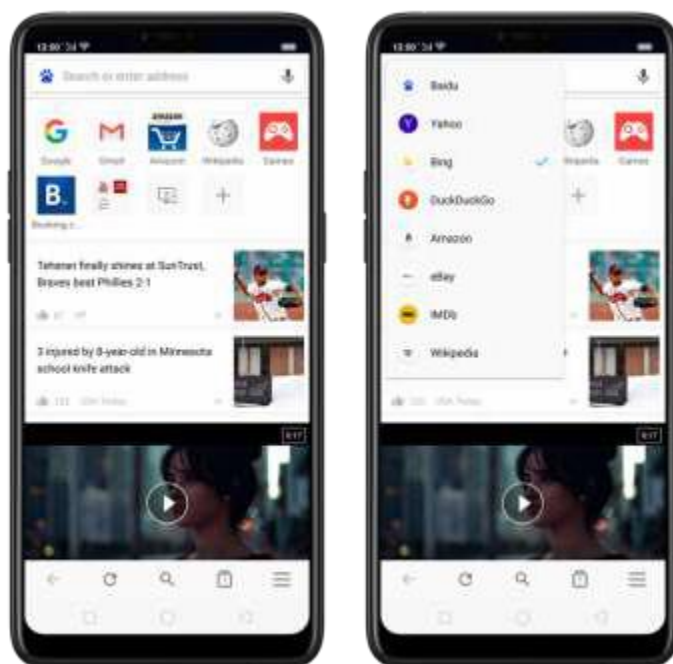

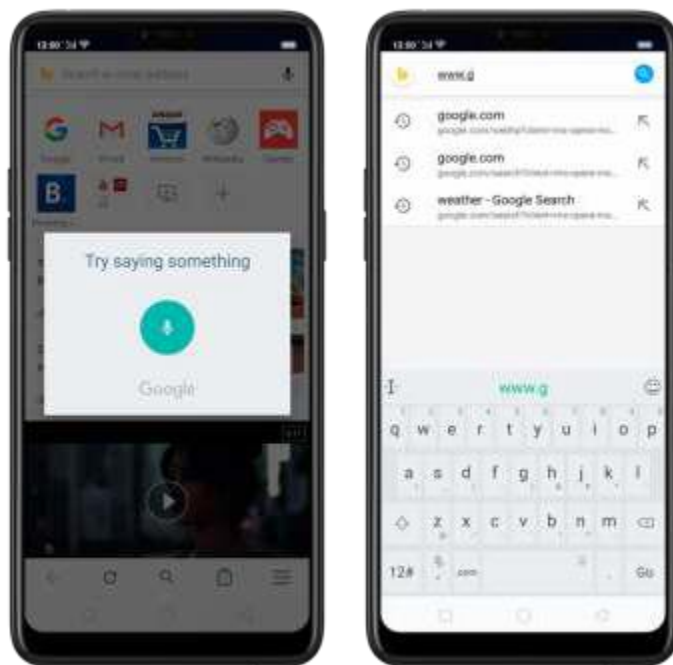

Możesz również kliknąć pasek wyszukiwania Google na ekranie głównym, a następnie wpisać lub powiedzieć, czego szukasz.



Kasowanie całego tekstu w polu adresu. Kliknij pole adresu, a następnie kliknij .

Otwieranie sugerowanych artykułów. Na ekranie głównym przeglądarki proponowanych jest kilka popularnych artykułów, które mogą Cię zainteresować. Kliknij artykuł, aby go przeczytać. Aby usunąć artykuły, które Cię nie interesują, kliknij . Przewiń ekran główny na samą górę i przesunij palcem w dół, aby odświeżyć artykuły.

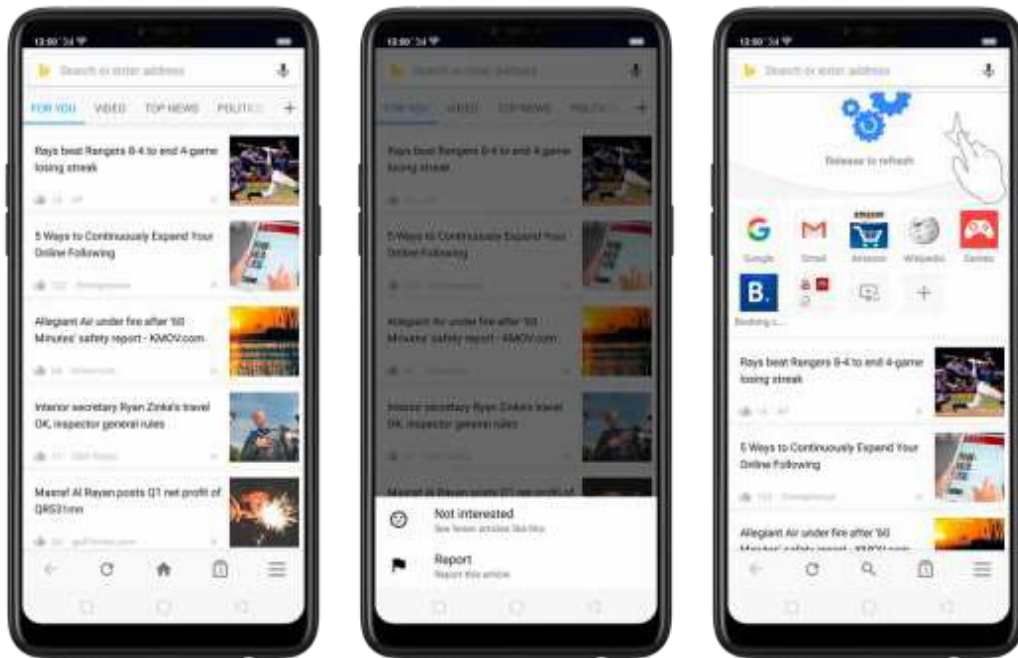

7.19.2. Przeglądanie treści w Internecie

Przeglądanie stron w widoku poziomym. Przesuń palcem w górę od dołu ekranu, aby utworzyć Centrum obsługi, a następnie wyłącz opcję [Blokada orientacji pionowej]. Obróć telefon bokiem. Przeglądarka automatycznie zmieni tryb wyświetlania i rozszerzy stronę.



Przybliżanie i oddalanie. Złącz lub rozłącz dwa palce, aby przybliżyć lub oddalić widok. Gdy przeglądasz stronę przystosowaną do wyświetlania na urządzeniach mobilnych, której nie możesz przybliżyć ani oddalać, możesz aktywować funkcję Wymuszonego przybliżania/oddalania, aby obejść ograniczenia strony. Kliknij ☰, kliknij **[Ustawienia]**, a następnie aktywuj funkcję **[Wymuszone przybliżanie/oddalanie]**. Możesz teraz przybliżać lub oddalać widok w dowolnym miejscu i na dowolnej stronie.

Przewijanie stron. Przeciągnij palcem w dół, w górę lub na boki. Podczas przewijania możesz dotykać i przeciągać palcami dowolne miejsca na stronie — nie spowoduje to aktywowania żadnego linku.

Korzystanie z linków na stronach internetowych. Kliknij link. Linki występują również na wielu obrazach. Link może przekierować Cię na inną stronę internetową, otworzyć inną aplikację, wybrać numer telefonu i zadzwonić pod ten numer, itp.

Powrót do poprzedniej lub przejście do kolejnej strony internetowej. Kliknij ← lub → na dole ekranu.

Powrót na stronę główną. Kliknij 🏠.

Ponowne załadowanie strony internetowej. Kliknij ↻.

Udostępnianie strony internetowej. Kliknij ⋮, kliknij Udostępnij, a następnie wybierz metodę udostępniania.

Tłumaczenie strony internetowej. Na obcojęzycznej stronie internetowej kliknij ⋮, kliknij Przetłumacz, a przeglądarka automatycznie przetłumaczy tę stronę na język domyślny. Przetłumaczenie strony może zająć więcej czasu, więc musisz zachować cierpliwość.



Aby ustawić język domyślny, kliknij ☰, kliknij **[Ustawienia]**, a następnie kliknij **[Kraj i język]**.

Wyszukiwanie na stronie. Kliknij ⋮, kliknij Szukaj na stronie i wpisz tekst, a przeglądarka wyszuka pasujące frazy na otwartej stronie.

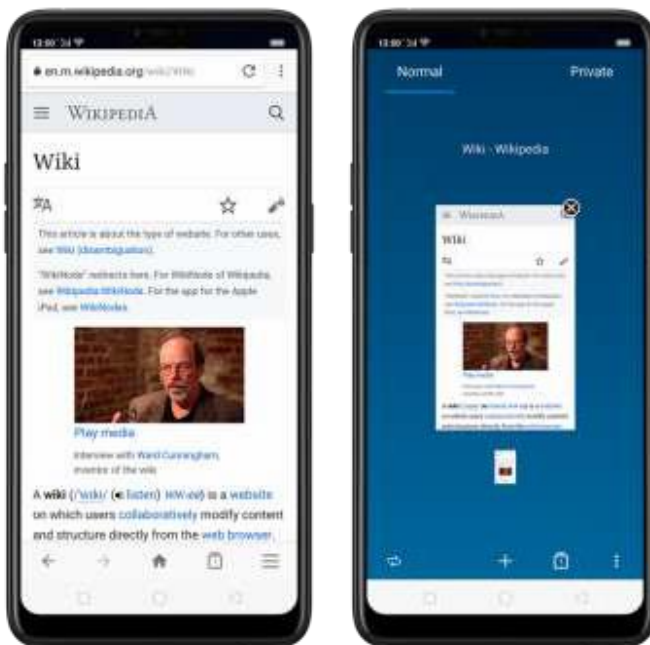

Otwieranie nowej zakładki. Kliknij , a następnie kliknij , aby otworzyć nową zakładkę.



Przeglądanie wszystkich otwartych zakładek. Po otwarciu np. trzech zakładek kliknij , a następnie przesunij palcem w lewo lub w prawo. Aby przejść na inną kartę, przesunij palcem na tę kartę, a następnie ją kliknij. Aby zamknąć zakładkę, przesunij palcem w górę na zakładce lub kliknij . Aby ponownie otworzyć ostatnią stronę lub zamknąć wszystkie zakładki, kliknij  i wybierz odpowiednią opcję.

Wskazówka: Przeglądarka nie zapisuje historii przeglądania na zakładkach prywatnych.



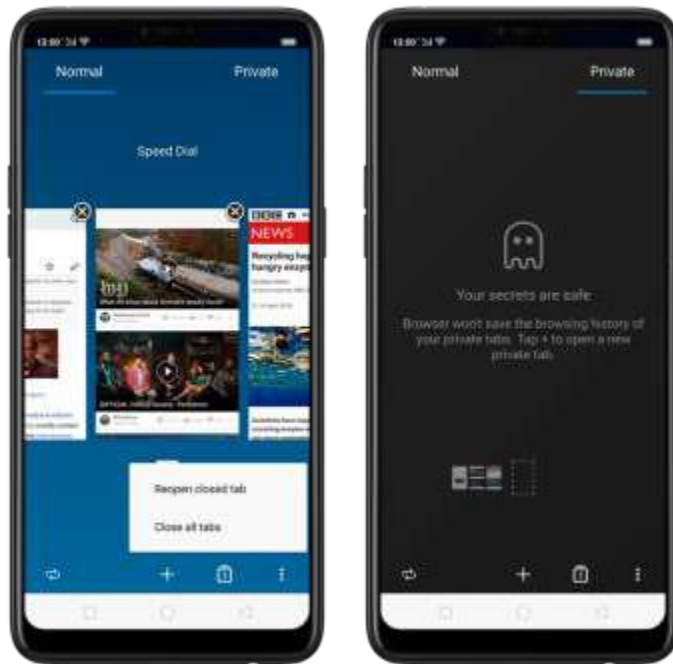

Żądanie widoku komputerowego. Aby wyświetlać strony internetowe w taki sposób, w jaki są wyświetlane w przeglądarkach komputerowych, kliknij , a następnie aktywuj opcję Widok komputerowy.

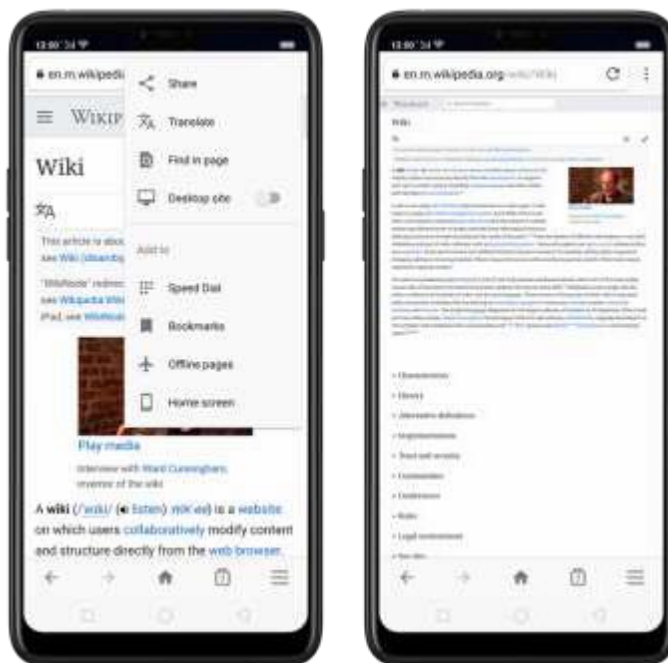

7.19.3. Szybki dostęp

Strony internetowe możesz dodawać do Zakładek, aby otwierać je bez konieczności wpisywania adresu. Na ekranie głównym możesz również dodać ikony szybkiego dostępu do stron, a także pobierać strony internetowe, żeby przeglądać je w trybie offline.

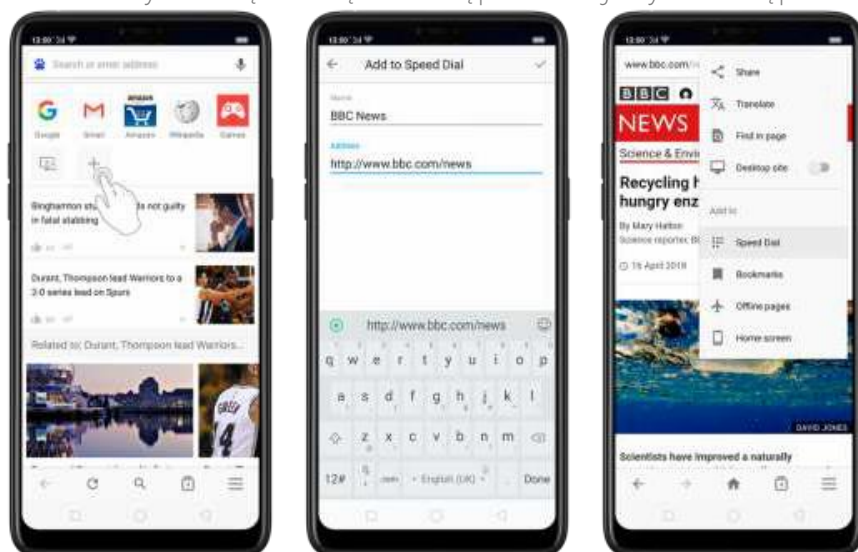

Dodawanie stron do Szybkiego dostępu. Otwórz stronę główną Przeglądarki, kliknij Szybki dostęp, a następnie kliknij **+**. Wpisz nazwę i adres strony, a następnie kliknij **✓**. Możesz również otworzyć stronę i kliknąć **⋮**. Następnie kliknij Szybki dostęp.



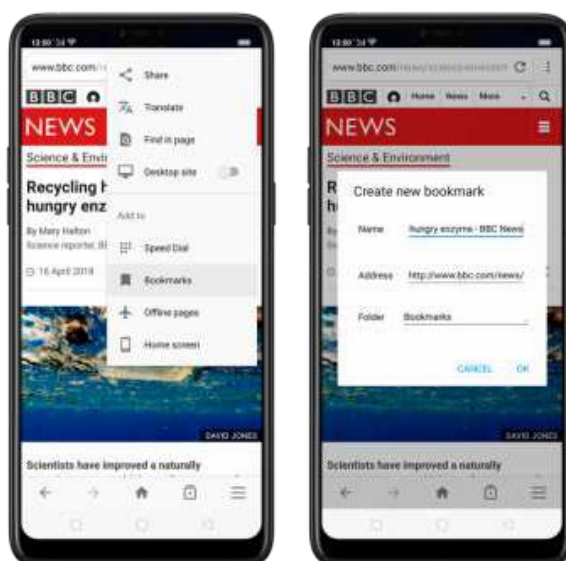

Dodawanie stron do zakładek. Otwórz stronę, kliknij **⋮**, kliknij Zakładki, edytuj nazwę strony lub wybierz miejsce jej zapisu, a następnie kliknij OK.

* Aby zarządzać zakładkami i folderami, kliknij **≡** na danej stronie i kliknij Zakładki.

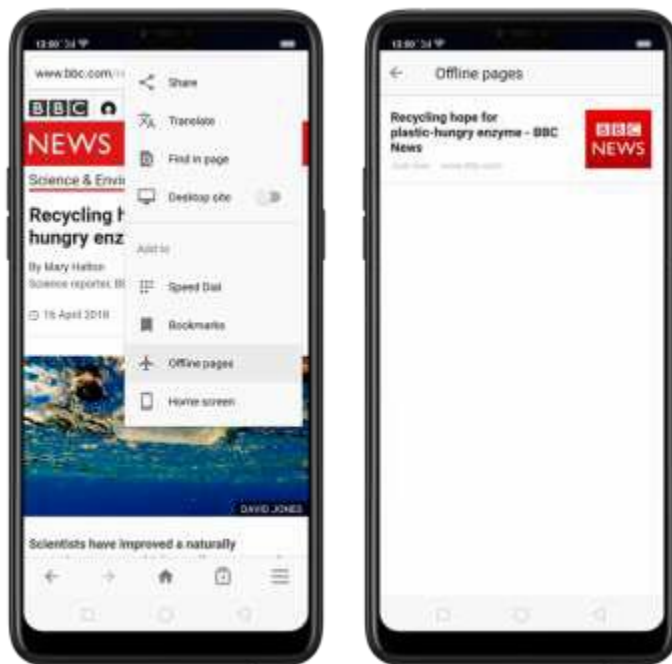

Zapisywanie strony w celu odczytu w trybie offline. Otwórz stronę, kliknij , a następnie kliknij Strony w trybie offline. Aby otworzyć stronę w trybie offline, kliknij , kliknij Strony w trybie offline, a następnie kliknij tę stronę.



Dodawanie ikony do bieżącej strony na ekranie głównym. Otwórz stronę, kliknij , kliknij ekran główny, edytuj nazwę strony i kliknij Dodaj.

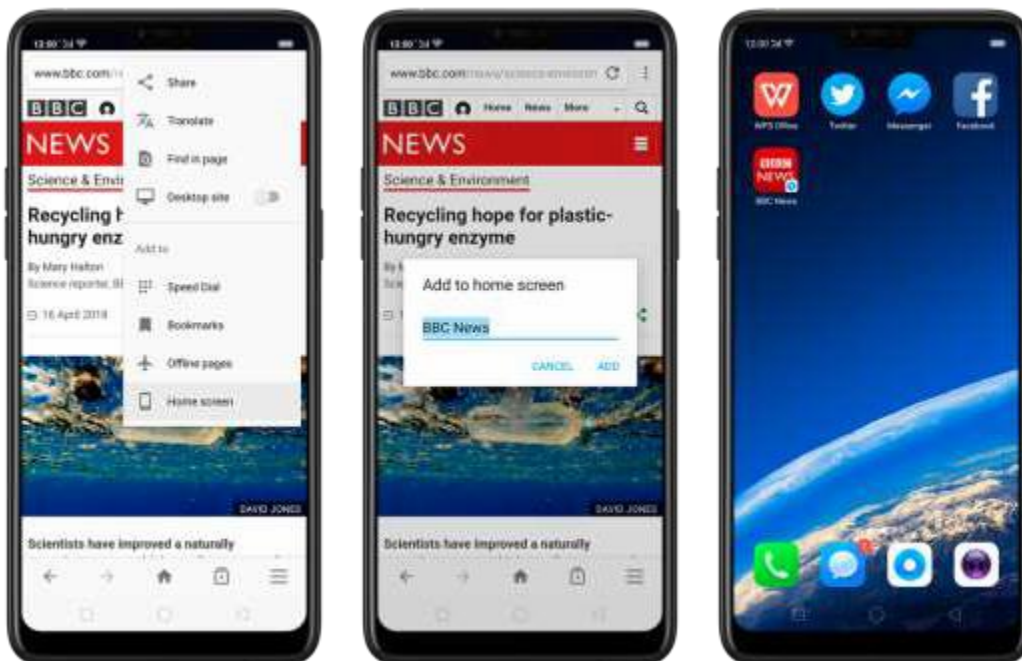

8. Bezpieczeństwo i ochrona prywatności

8.1. Zabezpieczenia urządzenia

8.1.1. Hasło do odblokowywania ekranu blokady

Pierwszym zabezpieczeniem smartfonu OPPO jest ekran blokady. Możesz ustalić kod dostępu służący do odblokowywania telefonu.

Ustalanie, zmiana lub wyłączenie kodu dostępu. Wybierz opcje **[Ustawienia] > [Odcisk palca, rozpoznawanie twarzy i kod dostępu]**. Możesz narysować wzór, wprowadzić 4-cyfrowy, 6-cyfrowy lub 4–16-cyfrowy kod numeryczny bądź 4–16-cyfrowy kod alfanumeryczny.

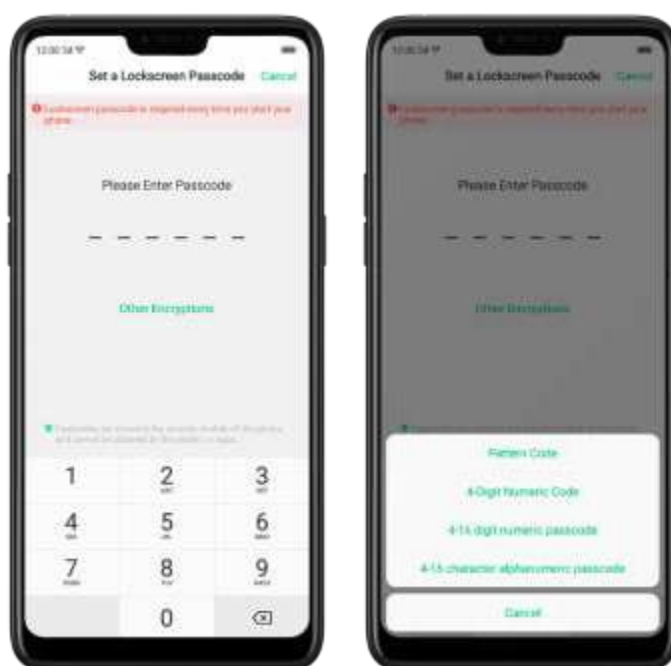

Dodawanie odcisku palca. Przed dodaniem odcisku palca trzeba ustalić kod dostępu. Odcisk palca może służyć do odblokowywania telefonu. W jednym telefonie możesz zapisać maksymalnie 5 różnych odcisków palca.

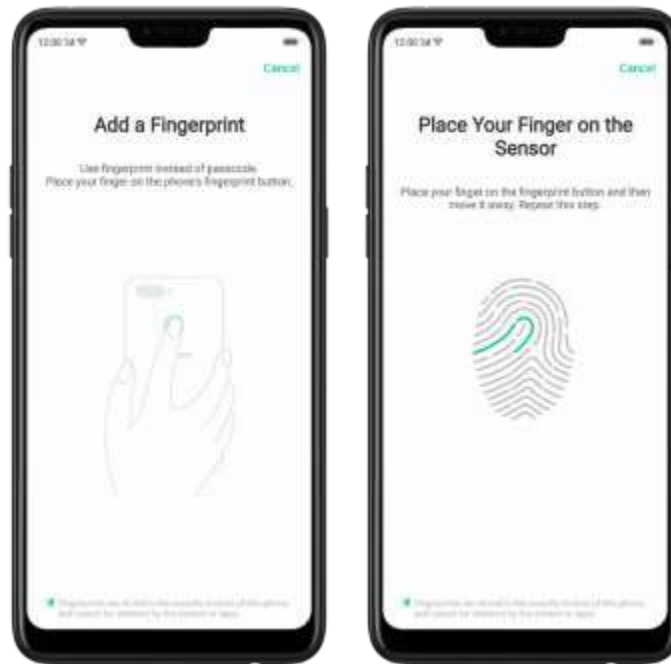

Zapisywanie twarzy. Przed zapisywaniem twarzy musisz ustalić kod dostępu. Za pomocą twarzy możesz odblokowywać telefon (zamiast odcisku palca lub kodu dostępu). W jednym telefonie możesz zapisać tylko jedną twarz.

Więcej informacji na temat ustalania kodu dostępu, rozpoznawania twarzy i odcisków palca możesz znaleźć w punkcie [Odcisk palca, rozpoznawanie twarzy i kod dostępu](#).

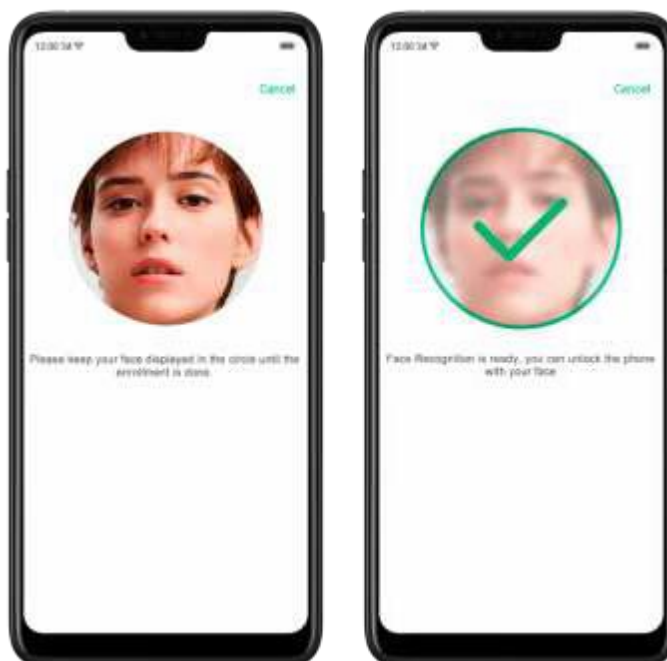

8.1.2. Smart Lock

Funkcja Smart Lock to łatwe w obsłudze i przydatne zabezpieczenie telefonu.

Włączanie opcji Smart Lock. Wybierz opcje **[Ustawienia]** > **[Ustawienia dodatkowe]** > **[Urządzenie i prywatność]** > **[Smart Lock]**, a następnie wprowadź kod dostępu.

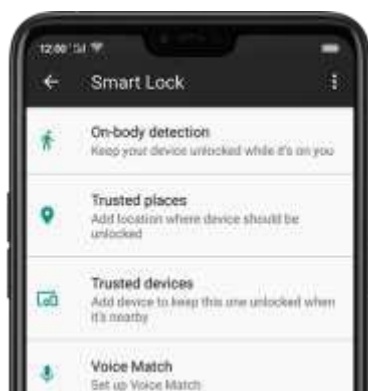

- **Wykrywanie bliskości ciała.** Po włączeniu tej funkcji urządzenie pozostaje odblokowane, dopóki znajduje się blisko Twojego ciała, np. gdy je trzymasz lub gdy je nosisz. Zablokuje się dopiero wtedy, gdy wykryje, że np. odłożono je na stole lub znajduje się daleko od ciała.
- **Zaufane miejsca.** Jeśli dodano zaufane miejsca, telefon w ich pobliżu będzie odblokowany. Przykład: jeśli jednym z zaufanych miejsc jest Twój dom, a Ty znajdujesz się 80 m od domu, telefon będzie odblokowany.
- **Zaufane urządzenia.** Jeśli dodano zaufane urządzenia, takie jak zegarek z funkcją Bluetooth czy samochodowy system Bluetooth, po ich podłączeniu telefon zostanie odblokowany. (**Uwaga:** zasięg połączenia Bluetooth to maksymalnie 100 m.)
- **Zaufany głos.** Powiedz „OK Google” i zapisz głos na swoim koncie Google. Gdy powiesz „OK Google” raz jeszcze, urządzenie po rozpoznaniu Twojego głosu zostanie odblokowane.

Uwaga: po włączeniu funkcji Smart Lock telefon pozostanie odblokowany, gdy go nosisz, a co za tym idzie jego bateria szybko się wyczerpie. W efekcie po włożeniu telefonu do kieszeni mogą przypadkowo załączyć się różne aplikacje i funkcje. Jeśli zatem chcesz korzystać z funkcji Smart Lock, rób to w sposób odpowiedni i przemyślany.

8.1.3. Ochrona płatności

Gdy będziesz robić zakupy w Internecie, telefon OPPO zagwarantuje, że transakcje mobilne będą realizowane w sposób bezpieczny. Stosowane metody zabezpieczeń obejmują np. wykrywanie stopnia bezpieczeństwa systemu, stosowanie technologii captcha oraz zabezpieczenia aplikacji. Wyszukane informacje na temat bieżącej płatności wyświetlają się w prawym górnym rogu ekranu.



Ustalanie ochrony płatności dla aplikacji. Wybierz opcje **[Ustawienia]** > **[Bezpieczeństwo]** > **[Ochrona płatności]**. W razie jakiegokolwiek zagrożenia telefon wygeneruje ostrzeżenie lub komunikat o treści „Płatność bezpieczna”. Kliknij **Podgląd** i wykonaj zalecane czynności, aby wyeliminować zagrożenia.

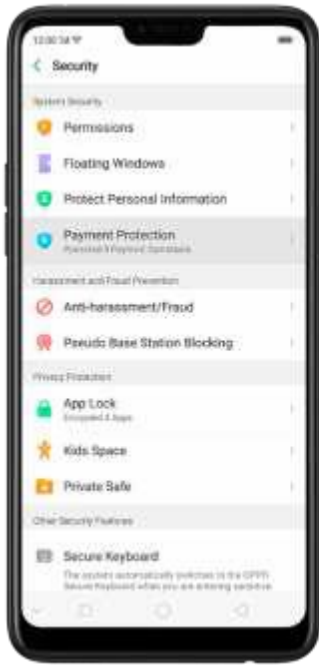

8.1.4. Ustalanie blokady karty SIM

W celu zwiększenia bezpieczeństwa możesz również ustalić blokadę karty SIM. Pozwoli ona zagwarantować, że z telefonu mogą korzystać tylko osoby znające hasło.

Ustalanie blokady karty SIM. Wybierz opcje **[Ustawienia] > [Ustawienia dodatkowe] > [Urządzenie i prywatność] > [Ustal blokadę karty SIM]**. Kliknij suwak obok Blokady karty SIM, wprowadź kod PIN, a następnie kliknij OK.

Uwaga: jeśli wprowadzisz nieprawidłowy kodu PIN więcej niż trzy razy, zablokowane zostaną zarówno karta SIM, jak i telefon. Aby je w takim wypadku odblokować, możesz wprowadzić kod PUK. Zob. punkt [Informacje dotyczące karty SIM oraz kodów PIN i PUK](#).

Zmiana kodu PIN do karty SIM. Kliknij opcję Zmień kod PIN do karty SIM, wprowadź aktualny kod PIN i kliknij OK. Następnie możesz wprowadzić nowy kod PIN, kliknąć OK, na żądanie ponownie wprowadzić nowy kod PIN i kliknąć OK.

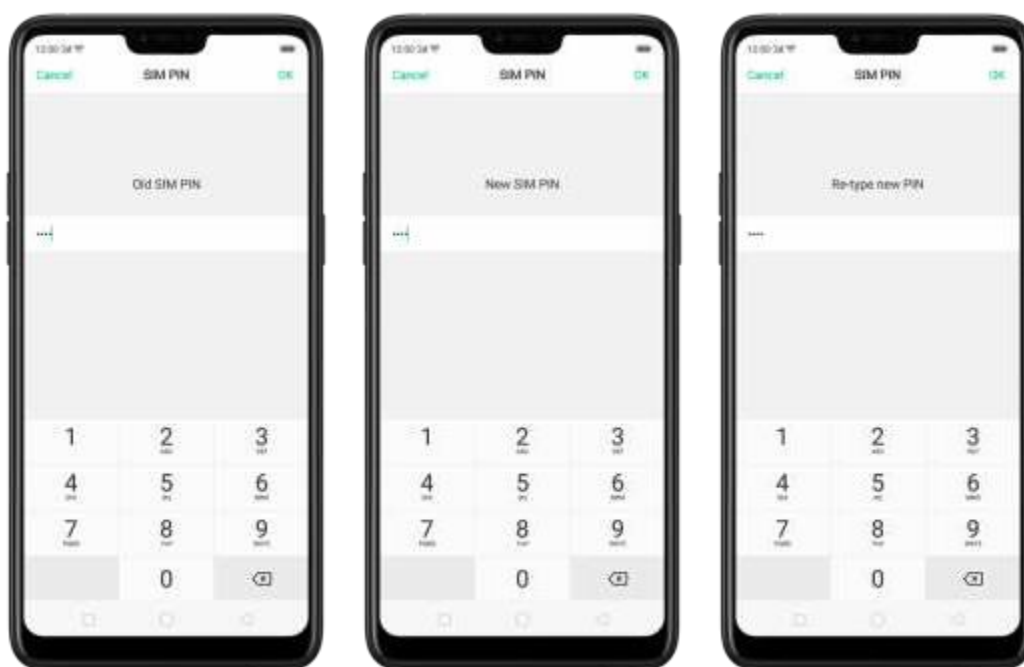

8.1.5. Skanowanie pod kątem wirusów

W celu zwiększenia bezpieczeństwa możesz regularnie skanować swój telefon pod kątem faktycznych zagrożeń i usuwać te zagrożenia.

Skanowanie. Kliknij Menedżer telefonu, a następnie kliknij Skanowanie pod kątem wirusów. Zaczekaj na zakończenie skanowania. Jeśli wykryto zagrożenia, usuń je. Jeśli nie wykryto żadnych zagrożeń, na ekranie pojawi się komunikat informujący o tym, że telefon jest w dobrym stanie.

8.1.6. Blokowanie fałszywych stacji bazowych

Na Twój telefon mogą być przesyłane niechciane wiadomości (spam), takie jak porady inwestycyjne, wiadomości promocyjne, itp., a także wiadomości zainfekowane wirusami na urządzenia mobilne, rozsyłanymi przez fałszywe stacje bazowe. Po zidentyfikowaniu takich stacji telefon będzie automatycznie blokować przesyłane przez nie informacje, co przyczyni się do zwiększenia bezpieczeństwa Twojego mienia i Twoich informacji.

Blokowanie fałszywych stacji bazowych. Wybierz opcję **[Ustawienia] > [Bezpieczeństwo] > [Blokowanie fałszywych stacji bazowych]**, a na ekranie pojawi się lista fałszywych stacji bazowych, które zostały przez telefon zidentyfikowane i zablokowane.

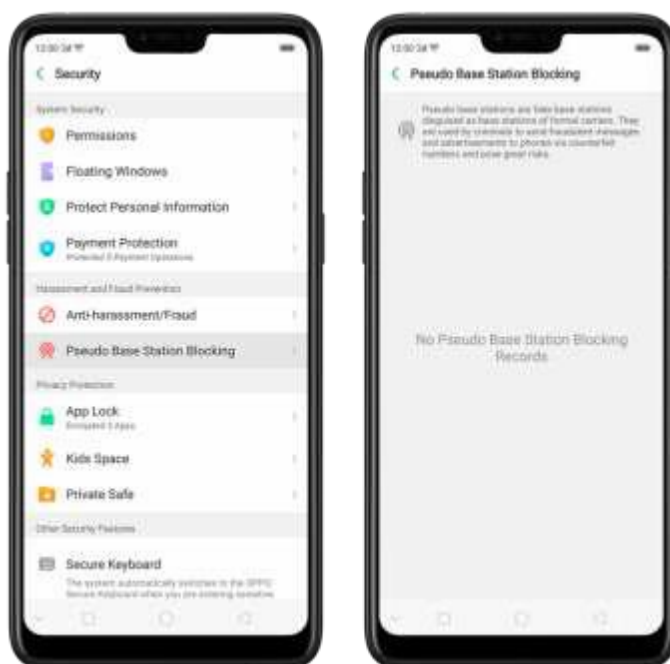

8.1.7. Ochrona danych osobowych

Aplikacje automatycznie odczytują Twoje dane osobowe, aby uzyskać dostęp do funkcji z pewnymi ograniczeniami. Dane te są w większości informacjami wrażliwymi. Są to np. historia połączeń, kontakty, wiadomości czy wydarzenia zapisane w kalendarzu. Niektóre aplikacje będą prawdopodobnie podejmować działania szkodliwe, takie jak ładowanie lub ujawnianie Twoich prywatnych danych i monitorowanie Twoich działań. Dzięki omawianej funkcji, gdy aplikacja spróbuje odczytać wymagane informacje Twój telefon prześle jej informacje nieistotne zamiast prawdziwych, chroniąc Twoją prywatność.

Ochrona historii połączeń, kontaktów, wiadomości i wydarzeń. Wybierz opcje **[Ustawienia] > [Bezpieczeństwo] > [Ochrona danych osobowych]**, a następnie wybierz odpowiednią opcję. Na ekranie pojawi się lista aplikacji żądających określone informacje. Jeśli nie chcesz, aby aplikacja uzyskała rzeczywiste informacje, przestaw jej suwak, aby zmienił kolor na zielony, a następnie kliknij **[Włącz funkcję]**. Telefon będzie wówczas przekazywać nieistotne informacje.

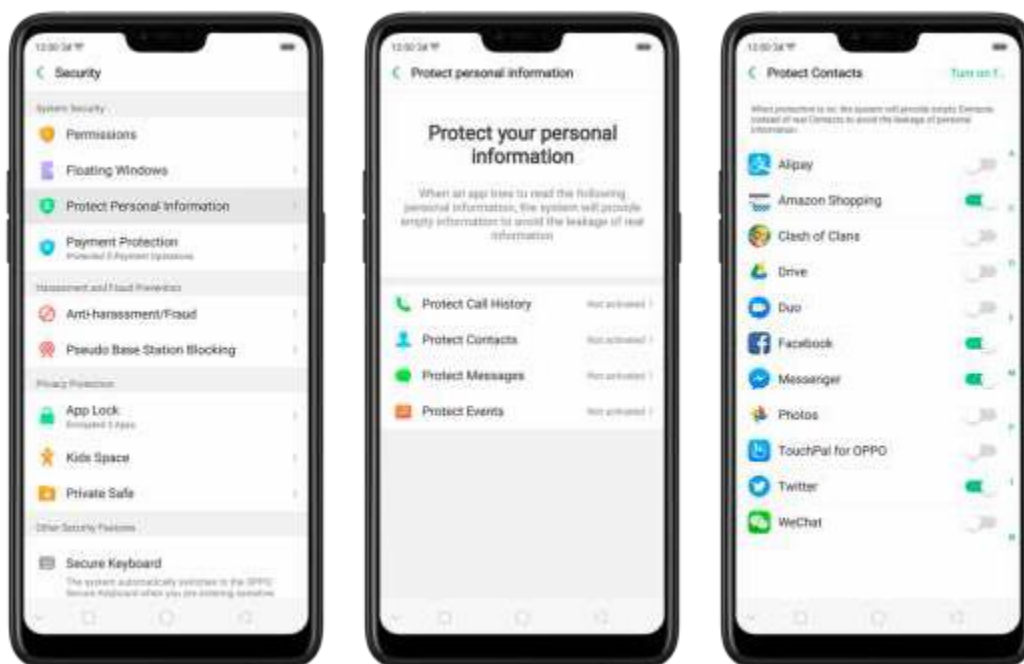

8.2. Zarządzanie urządzeniem

8.2.1. Zezwalanie na aplikacje z nieznanymi źródłami i ich instalacja

Domyślnie na telefonie OPPO nie możesz instalować aplikacji spoza oficjalnego Sklepu Google Play, chyba że zastosowano odpowiednie zezwolenia.

Jeśli na telefonie uruchomisz aplikację bez uprzedniego włączenia tej funkcji, na ekranie pojawi się poniższy komunikat.

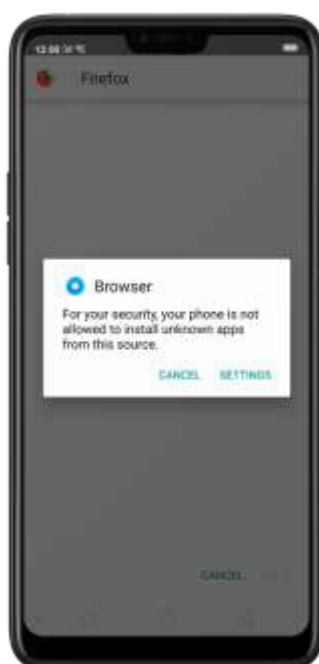

Instalacja aplikacji z nieznanymi źródłami. Wybierz opcje **[Ustawienia]** > **[Ustawienia dodatkowe]** > **[Urządzenie i prywatność]** i kliknij **[Aplikacje instalowane z nieznanymi źródłami]**. Na ekranie pojawią się źródła inne niż Sklep Google Play, z których możesz pobrać aplikacje.

Jeśli chcesz instalować aplikacje z tych źródeł, przestaw suwaki, aby zmieniły kolor na zielony. Przykład: jeśli chcesz zainstalować aplikacje pobrane za pośrednictwem przeglądarki, musisz aktywować Przeglądarkę.

Uwaga: instalacja aplikacji z nieznanymi źródłami oznacza, że Ty odpowiadasz za bezpieczeństwo swojego telefonu. Nie instaluj żadnych aplikacji, dopóki nie upewnisz się, że nie są one złośliwym oprogramowaniem.



8.2.2. Uprawnienia aplikacji

Każda aplikacja zainstalowana na smartfonie OPPO może żądać określonych danych lub dostępu do innych funkcji telefonu (mikrofonu, aparatu, itp.). Aby sprawdzić, do czego dostęp próbuje uzyskać dana aplikacja, wykonaj poniższe czynności.

Dokładnie sprawdź wszystkie uprawnienia aplikacji. Wybierz opcje **[Ustawienia] > [Bezpieczeństwo] > [Upewnienia]**. Wszystkie kategorie uprawnień możesz znaleźć na telefonie. Aby przejrzeć aplikacje zainstalowane na telefonie i grupy uprawnień przypisane do poszczególnych aplikacji, kliknij „Aplikacje”.

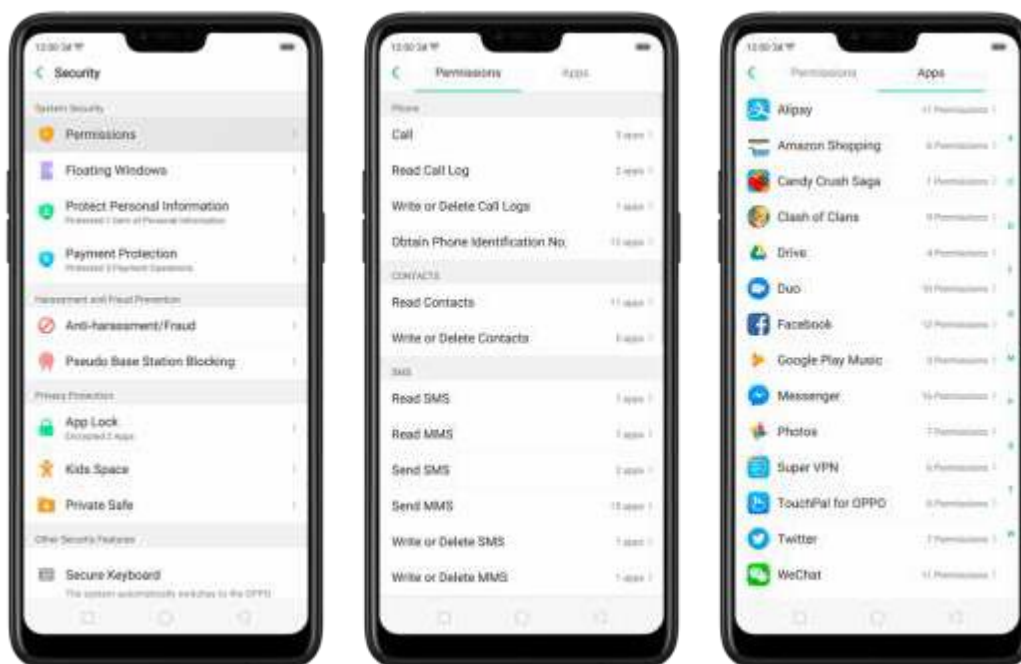

Zmień uprawnienia. Możesz przejrzeć wszystkie uprawnienia lub aplikacje na telefonie oraz (z zachowaniem pełnej kontroli) akceptować, odrzucać lub ograniczać wszystkie zgodnie z wymaganiami.

- **Akceptacja:** Aby zastosować wymagane uprawnienia, zawsze akceptuj aplikacje.
- **Odrzucenie:** Służy do wyłączenia wszystkich wymaganych uprawnień dla aplikacji.
- **Ograniczenie:** Każda aplikacja po uruchomieniu zawsze pyta o przyznanie wymaganych uprawnień.

8.2.3. Ukrywanie ikony ekranu głównego

Jeśli chcesz szybko przekazać telefon innej osobie i nie chcesz, aby miała ona dostęp do danych osobowych zapisanych w niektórych aplikacjach, możesz po prostu ukryć ikony aplikacji bez konieczności usuwania aplikacji z telefonu.

Przed ukryciem ikon ekranu głównego musisz najpierw zaszyfrować aplikacje.

Ukrywanie ikony ekranu głównego. Po zaszyfrowaniu aplikacji wykonaj następujące czynności:

1. Wybierz opcje **[Ustawienia] > [Bezpieczeństwo] > [Blokada aplikacji]**, a następnie wprowadź kod dostępu, żeby przejść do ekranu Szyfrowanie aplikacji.
2. Kliknij aplikację, włącz opcję **[Rozpocznij weryfikację kodu dostępu]**, a następnie włącz opcję **[Ukryj ikony ekranu głównego]**.
3. Na ekranie pojawi się komunikat w oknie podręcznym, aby ustalić numer dostępu. Ukryte aplikacje możesz otworzyć, wpisując ustalony numer. Wspomniany komunikat wyświetli się tylko po pierwszym użyciu funkcji ukrywania. Kliknij **Ustaw numer dostępu**.
4. Ustal numer, który rozpoczyna się i kończy na „#” oraz zawiera od jednej do szesnastu cyfr, a następnie kliknij **Zakończ**.

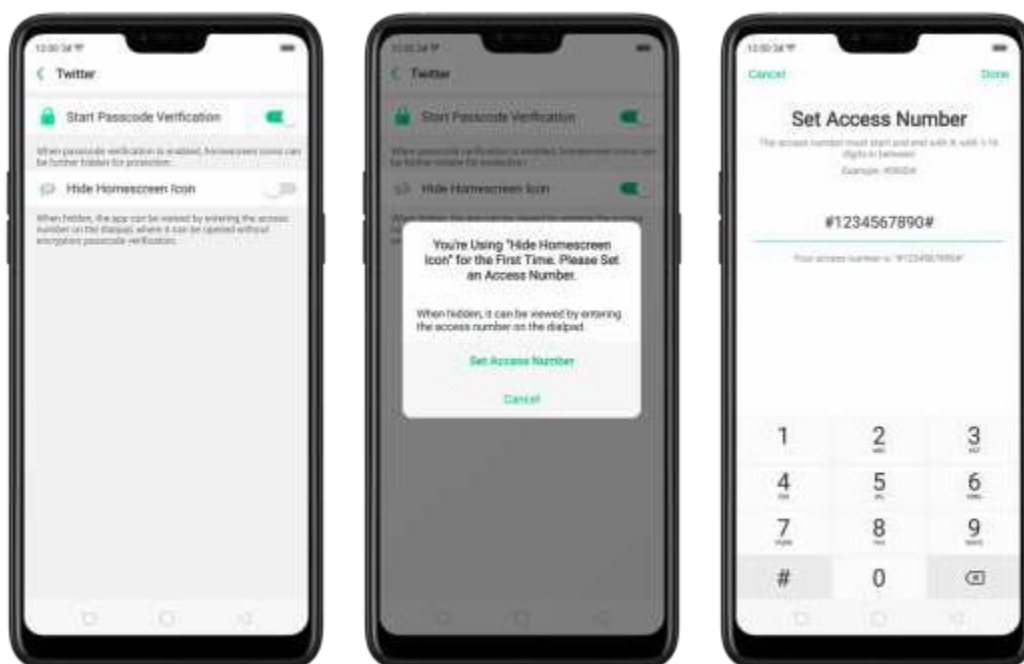

5. Możesz również ustalić, aby ukryta aplikacja nie była wyświetlana w Ostatnio wykonywanych zadaniach, lub wyłączyć przesyłane przez nią powiadomienia.



Otwieranie ukrytych aplikacji. Kliknij Telefon, kliknij klawiaturę numeryczną, aby wpisać numer dostępu, a na ekranie pojawi się folder Ukryte aplikacje.



Uwaga:

- Kod dostępu można obejść, a folder Ukryte aplikacje można otworzyć bezpośrednio poprzez wpisanie numeru dostępu.
- Aplikacje, które nie są wyświetlane w Ostatnio wykonywanych zadaniach można zamknąć za pomocą funkcji kasowania jednym kliknięciem.
- Numer dostępu możesz ustalić tylko raz, gdy funkcja ukrywania jest używana po raz pierwszy. Jeśli go zapomnisz, zresetuj telefon do ustawień fabrycznych. Numer dostępu również zostanie zresetowany.

8.2.4. Dla dzieci

Dzięki usłudze Dla dzieci rodzice mogą ustalać ograniczenia związane przede wszystkim z korzystaniem z telefonu przez dzieci, np. ograniczać czas użytkowania telefonu i dostęp do aplikacji, które mogą być uruchamiane. Jest on niezwykle skuteczny w zakresie ochrony przed ładowaniem, wprowadzania zmian do systemu czy ochrony przed uzależnieniem.

Konfiguracja usługi Dla dzieci. Wybierz opcje **[Ustawienia] > [Bezpieczeństwo] > [Dla dzieci]**. Wybierz aplikacje, które mogą być używane przez dzieci, ustal czas, przez jaki mogą korzystać z telefonu i wybierz, czy mogą korzystać z transmisji danych komórkowych, a następnie kliknij **Przejdź do usługi Dla dzieci**.

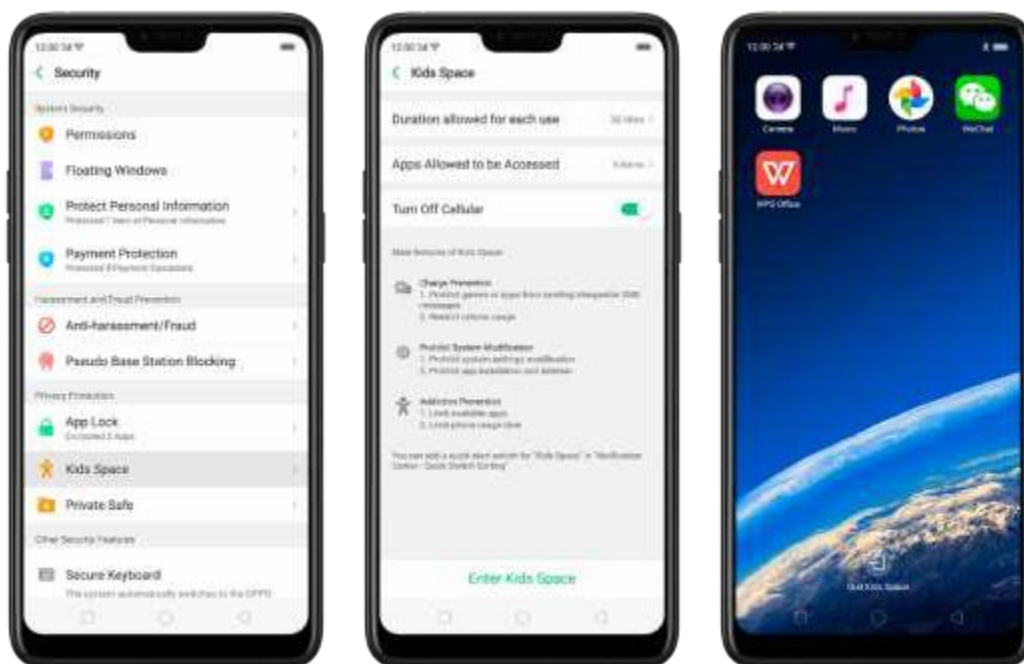

Zamykanie usługi Dla dzieci. Po upływie ustalonego czasu telefon wygeneruje ostrzeżenie i po upływie kolejnych 30 sekund zablokuje ekran. Usługę Dla dzieci można zamknąć w każdej chwili. Wystarczy kliknąć Zamknij usługę Dla dzieci na dole ekranu. Aby wrócić do trybu standardowego, użyj odcisku palca lub wprowadź kod dostępu do odblokowywania ekranu blokady.



8.2.5. Blokowanie niechcianych połączeń i wiadomości

Funkcja blokowania uniemożliwia odbieranie niechcianych połączeń i wiadomości. Możesz w tym zakresie również dodać numery do czarnej listy lub zablokować konkretne numery telefonu, a także dodać numery do listy wyjątków, aby zezwalać na wszystkie połączenia i wiadomości, które od nich pochodzą.

Blokowanie połączeń i wiadomości. Wybierz opcje **[Ustawienia] > [Bezpieczeństwo] > [Ochrona przed uciążliwymi połączeniami / oszustwami]**, opcje **[Ustawienia] > [Połączenia] > [Blokuj]** lub opcje **[Ustawienia] > [Wiadomości] > [Blokuj]**.

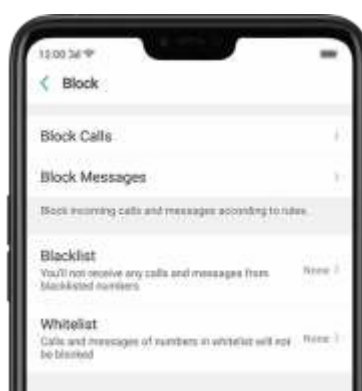

- **Blokowanie połączeń:** Wybierz opcje do blokowania połączeń przychodzących. Zob. punkt [Blokowanie połączeń](#).
- **Blokowanie wiadomości:** Możesz zablokować wszystkie wiadomości z nieznanego źródła lub określone wiadomości typu spam, wpisując słowa kluczowe.

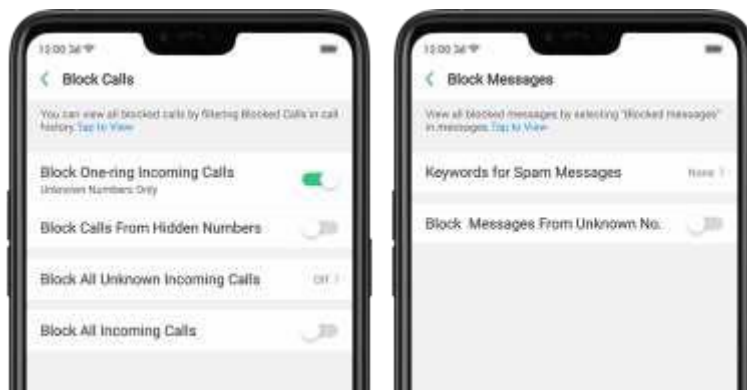

Dodawanie kontaktu lub numeru telefonu do czarnej listy. Kliknij Czarna lista, kliknij  **Add**, a następnie wpisz numer lub wybierz jeden z kontaktów. Możesz ewentualnie w Kontaktach utworzyć wizytówkę osoby dzwoniącej i kliknąć Dodaj do czarnej listy.

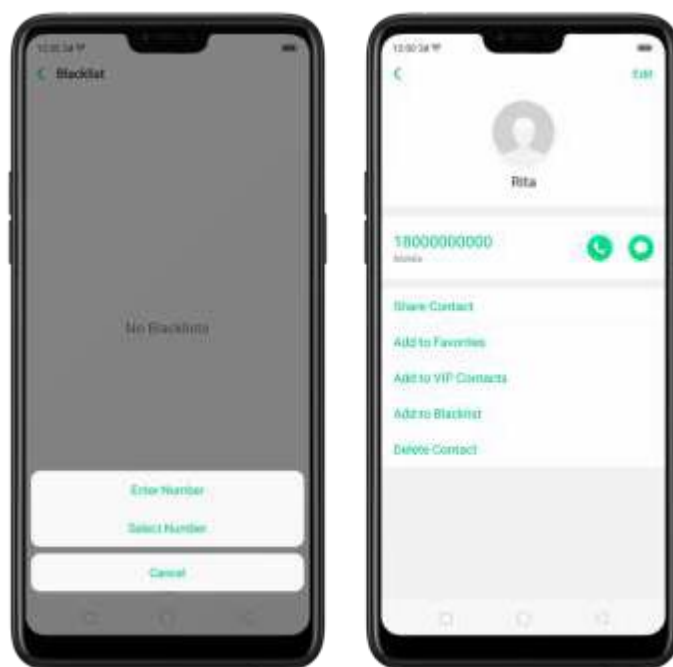

Dodawanie kontaktu lub numeru telefonu do listy wyjątków. Kliknij Lista wyjątków, kliknij  **Add**, a następnie wpisz numer lub wybierz jeden z kontaktów. Połączenia i wiadomości z tych numerów nie będą blokowane.

8.2.6. Znajdź moje urządzenie

Jeśli zostawisz lub zgubisz swój telefon, zapomnisz go lub zostanie on skradziony, w jego lokalizacji pomoże Ci usługa Znajdź moje urządzenie oferowana przez Google. Aby z niej skorzystać, musisz zalogować się na swoje konto Google i włączyć Usługi lokalizacyjne na telefonie.

Aktywacja i korzystanie z usługi Znajdź moje urządzenie

Na telefonie usługę tę możesz aktywować na trzy sposoby.

1. Wybierz opcje **[Ustawienia]** > **[Bezpieczeństwo]** i kliknij Znajdź moje urządzenie. Przesuń suwak, aby zmienił kolor na niebieski.



2. Wybierz opcje **[Ustawienia]** > **[Ustawienia dodatkowe]** > **[Urządzenie i prywatność]** i kliknij Znajdź moje urządzenie. Przesuń suwak, aby zmienił kolor na niebieski.
3. Wybierz opcje **[Ustawienia]** > **[Google]** > **[Bezpieczeństwo]** i kliknij Znajdź moje urządzenie. Przesuń suwak, aby zmienił kolor na niebieski.

Uwaga: aby aktywować usługę Znajdź moje urządzenie, możesz wybrać dowolną z powyższych opcji.

Na stronie **Znajdź moje urządzenie** możesz znaleźć metody lokalizacji telefonu z wykorzystaniem dowolnych urządzeń z systemem Android.



- Aby pobrać lub otworzyć aplikację, kliknij **Znajdź moje urządzenie**.
- Aby przejść na stronę [android.com/find](https://www.google.com/find), kliknij **Internet**.
- Aby przejść na stronę „Znajdź moje urządzenie”, kliknij **Google**.



8.3. Prywatność

8.3.1. Usługi lokalizacyjne

Aby aplikacje, takie jak Mapy, Pogoda czy Kompas, mogły efektywnie wykonywać swoje zadania, muszą znać Twoje dokładne położenie.

Włączanie Usług lokalizacyjnych. Przesuń palcem w dół od górnej krawędzi ekranu. Po otwarciu Centrum obsługi kliknij . Możesz również wybrać opcje **[Ustawienia] > [Google] > [Lokalizacja]** oraz przestawić suwak na kolor zielony.

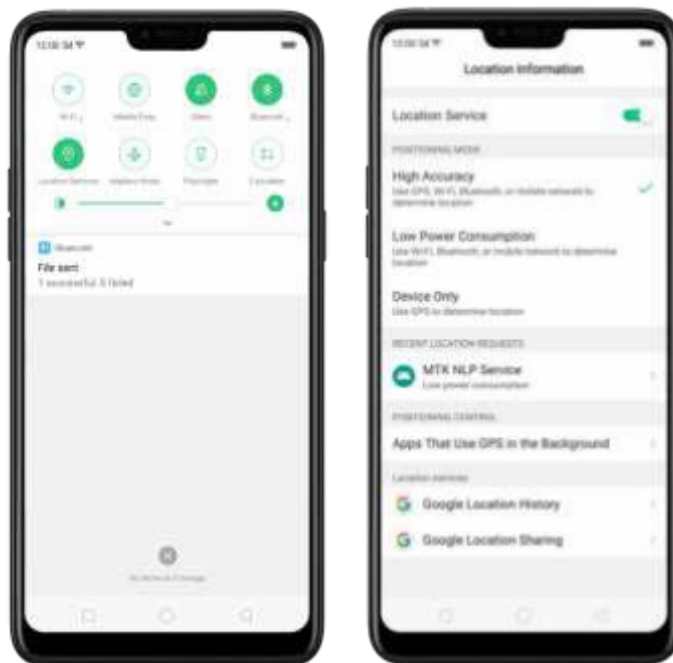

Dostępne są trzy tryby pozycjonowania, które różnią się od siebie stopniem dokładności i wykorzystania baterii:

1. **Wysoka dokładność** (GPS, Wi-Fi, Bluetooth i sieć mobilna).
2. **Oszczędzanie baterii** (Wi-Fi, Bluetooth i sieć mobilna).
3. **Tylko urządzenia** (GPS).

Historia ostatnich żądań lokalizacji. Wyświetlana jest lista aplikacji, które wysyłały żądania lokalizacji. Kliknij aplikację, aby przejść do strony zawierającej informacje o aplikacji, z poziomu której możesz nią bezpośrednio zarządzać.

Aplikacje korzystające z GPS w tle. Jeśli zezwalasz aplikacjom na korzystanie z GPS w tle, przestaw suwak na kolor zielony. Pamiętaj jednak, że w takim wypadku znacznie wzrasta zużycie baterii.



Usługi lokalizacyjne Google

- Użyj funkcji **Historia lokalizacji Google**, aby prześledzić wykonywane wcześniej **czynności**. Historia lokalizacji Google dostosuje wyniki wyszukiwania do historii lokalizacji i wyszukiwania.
- Użyj funkcji **Udostępnianie lokalizacji Google**, aby w czasie rzeczywistym udostępniać lokalizację przyjaciołom i osobom zapisanym w Kontaktach.

8.3.2. Projekt badający komfort użytkownika

„Projekt badający komfort użytkownika” to ciągły proces, którego celem jest udoskonalanie produktów, funkcji i usług oferowanych przez OPPO. Udział w projekcie jest dobrowolny. Jeśli zdecydujesz się uczestniczyć w projekcie, będziemy gromadzić Twoje dane w oparciu o użytkowanie produktów, funkcji i usług OPPO, a następnie przeprowadzimy badania i analizy tych danych, aby wspomniane produkty, funkcje i usługi były jeszcze wyższej jakości. W ramach tego projektu nie gromadzimy żadnych informacji prywatnych.

Udział w projekcie badającym komfort użytkownika. Po pierwszym uruchomieniu telefonu OPPO system zapyta się, czy chcesz dołączyć do projektu. Możesz również wybrać opcje **[Ustawienia] > [Ustawienia dodatkowe] > [Urządzenie i prywatność]** i przestawić suwak **[Weź udział w projekcie badającym komfort użytkownika]**, aby zmienił kolor na zielony.

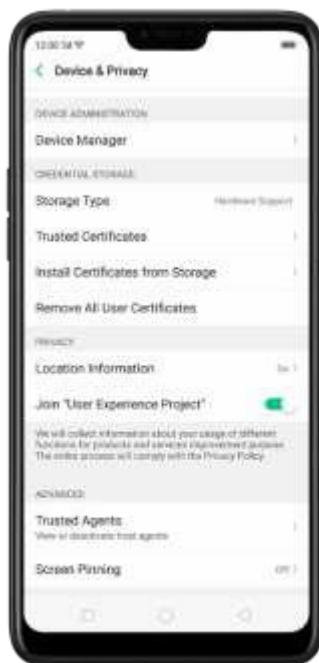

8.3.3. Ochrona prywatności i ostrzeżenia przed naruszeniem zasad bezpieczeństwa

Telefon dysponuje kilkoma środkami chroniącymi Twoją prywatność i zapewniającymi Twoje bezpieczeństwo.

Ochrona prywatności

Gdy piszesz z wykorzystaniem Bezpiecznej klawiatury, przeglądasz zawartość Prywatnego sejfów lub korzystasz z innych funkcji związanych z prywatnością, nie możesz wykonywać zdjęć ekranu ani go nagrywać. Jeśli spróbujesz wykonać takie zdjęcie, telefon wygeneruje ostrzeżenie o treści „Nie można wykonać zrzutu ekranu. Strona zawiera informacje prywatne”. Jeśli spróbujesz nagrać film, zarejestrujesz wyłącznie czarny ekran.

Ostrzeżenia przed naruszeniem zasad bezpieczeństwa

Niektóre złośliwe programy na systemy Android mogą Cię szpiegować, działając w tle, wykonując zdjęcia lub nagrywając filmy bez informowania Cię o tym, i ujawniać Twoje informacje. Dzięki funkcji Ostrzeżenia przed naruszeniem zasad bezpieczeństwa telefon będzie Cię zawsze informował, gdy złośliwe oprogramowanie będzie podejmować próby takich działań.

Blokuj aplikacje, aby nie wykonywały zdjęć w tle. Na ekranie telefonu wyświetli się okno z ostrzeżeniem.

Blokuj aplikacje, aby nie nagrywały filmów w tle. Jeśli jakkolwiek aplikacja uruchomi rejestrator dźwięku, pasek stanu zmieni kolor na czerwony.

8.4. Opcje zaawansowane

8.4.1. Przypinanie ekranu

Funkcja Przypinanie ekranu nie pozwala użytkownikowi przez pewien czas na porzucenie wykonywanego zadania lub przerwanie go przez powiadomienia. Gdy aplikacja aktywuje funkcję Przypinanie ekranu, telefon może zastosować w tej aplikacji tylko jeden interfejs, a Ty nie możesz czytać żadnych powiadomień, otwierać innych aplikacji ani wrócić do ekranu głównego. Jest to możliwe dopiero po wyjściu z tej funkcji.

Aktywacja funkcji Przypinanie ekranu

Wybierz opcje **[Ustawienia] > [Ustawienia dodatkowe] > [Urządzenie i prywatność]**, przewiń ekran do samego dołu i włącz opcję **[Przypinanie ekranu]**.



Otwórz aplikację, którą chcesz przypiąć i kliknij przycisk **Informacje ogólne / Menu** , aby uzyskać dostęp do paska wielozadaniowego. Ikonę pinezki możesz znaleźć na początkowym interfejsie aplikacji. Kliknij ją, aby przypiąć aplikację do ekranu telefonu.

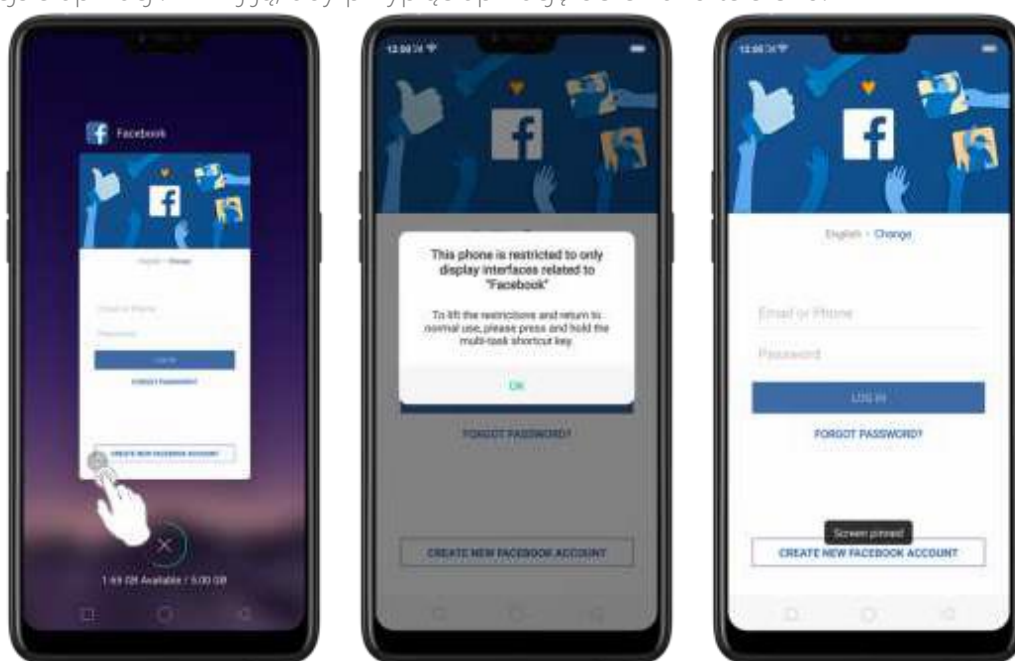

Odpinanie ekranu. Naciśnij i przytrzymaj przycisk **Informacje ogólne / Menu**, dopóki na ekranie nie pojawi się komunikat „Aplikacja odpięta”.
Jeśli chcesz zablokować ekran telefonu bezpośrednio w trakcie odpinania, przestaw suwak [Blokuj urządzenie w trakcie odpinania], aby zmienił kolor na zielony.

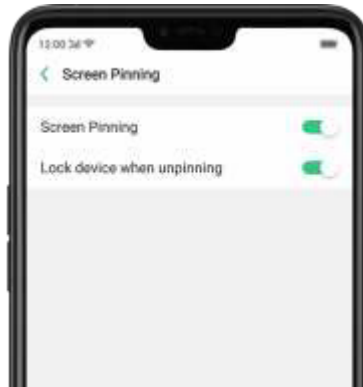

8.5. Blokada aplikacji

Jeśli chcesz kompleksowo zabezpieczyć swoje aplikacje, najlepszym rozwiązaniem jest je zaszyfrować. Szyfrowanie chroni przed kradzieżą danych osobowych.

Metody szyfrowania aplikacji

Wybierz opcje **[Ustawienia]** > **[Bezpieczeństwo]** > **[Blokada aplikacji]**, wybierz aplikacje, które chcesz zaszyfrować, a następnie kliknij **Aktywuj szyfrowanie**.



System poprosi Cię o ustalenie kodu dostępu. Poza czterema metodami numerycznymi możesz również użyć **Wzoru** i **Indywidualnego kodu alfanumerycznego**. Aby skorzystać z tych opcji, po prostu kliknij **Pozostałe metody**.

Po wprowadzeniu prawidłowego kodu dostępu musisz ustalić pytanie bezpieczeństwa. Może Ci ono pomóc w resetowaniu kodu dostępu, np. gdy go zapomnisz. **Możesz również ustalić własne pytanie**. Następnie kliknij **Zakończ**.

Jeśli do szyfrowania aplikacji chcesz użyć odcisku palca, wybierz opcje **[Ustawienia]** > **[Odcisk palca, rozpoznawanie twarzy i kod dostępu]** > **[Użyj odcisku palca do]**, a następnie wybierz opcję **Blokada aplikacji**.



Aplikacje zaszyfrowane zostaną oznaczone kłódkami.

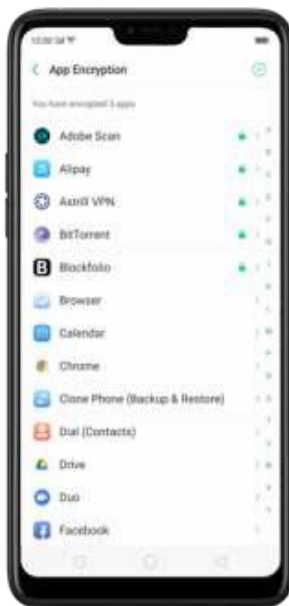

Ukrywanie aplikacji na ekranie głównym

Aplikacje ukrywane na ekranie głównym można otwierać tylko po wprowadzeniu numeru dostępu na klawiaturze numerycznej. Nie jest do tego potrzebny kod dostępu.

Aby ukryć aplikacje na ekranie głównym, wybierz opcje [Ustawienia] > [Bezpieczeństwo] > [Blokada aplikacji], kliknij aplikację, którą chcesz ukryć i przestaw opcję [Ukryj na ekranie głównym], aby zmieniła kolor na zielony.

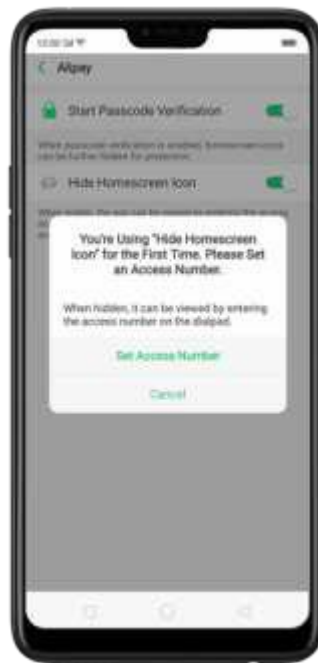

Następnie musisz ustalić numer dostępu, który rozpoczyna się i kończy na „#” oraz zawiera 1–16 cyfr. Kliknij **Zakończ**. Przykład: #0000#



Zarządzanie aplikacjami zaszyfrowanymi

Wybierz opcje **[Ustawienia]** > **[Bezpieczeństwo]** > **[Blokada aplikacji]** i kliknij  w prawym górnym rogu ekranu. Na ekranie pojawią się opcje służące do:

- zmiany kodu dostępu,
- zmiany pytania bezpieczeństwa,
- zmiany numeru dostępu.

Możesz ponadto:

- do szyfrowania aplikacji użyć odcisku palca,
- zatrzymać uwierzytelnianie dla krótkoterminowego zamykania aplikacji.

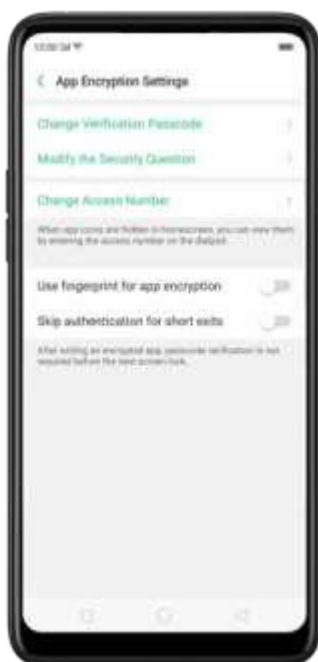

9. Udostępnianie Internetu i plików

9.1.1. Powiązanie połączenia telefonu z Internetem

Dzięki funkcji powiązania możesz udostępniać połączenie internetowe telefonu dla kilku urządzeń, takich jak komputer, tablet czy inny sprzęt elektroniczny. Działa ona wtedy, gdy Twój telefon jest połączony z Internetem za pośrednictwem mobilnej sieci komórkowej lub sieci Wi-Fi.

Telefon jako hotspot

1. Wybierz opcje **[Ustawienia] > [Pozostałe połączenia bezprzewodowe] > [Prywatny hotspot]**, a następnie przestaw suwak, aby zmienił kolor na zielony.
2. Ustal nazwę i hasło dla hotspota.
3. Na innym urządzeniu wybierz swój hotspot z listy dostępnych sieci Wi-Fi.

Uwaga: po podłączeniu urządzenia na górze ekranu telefonu pojawi się niebieski pasek.

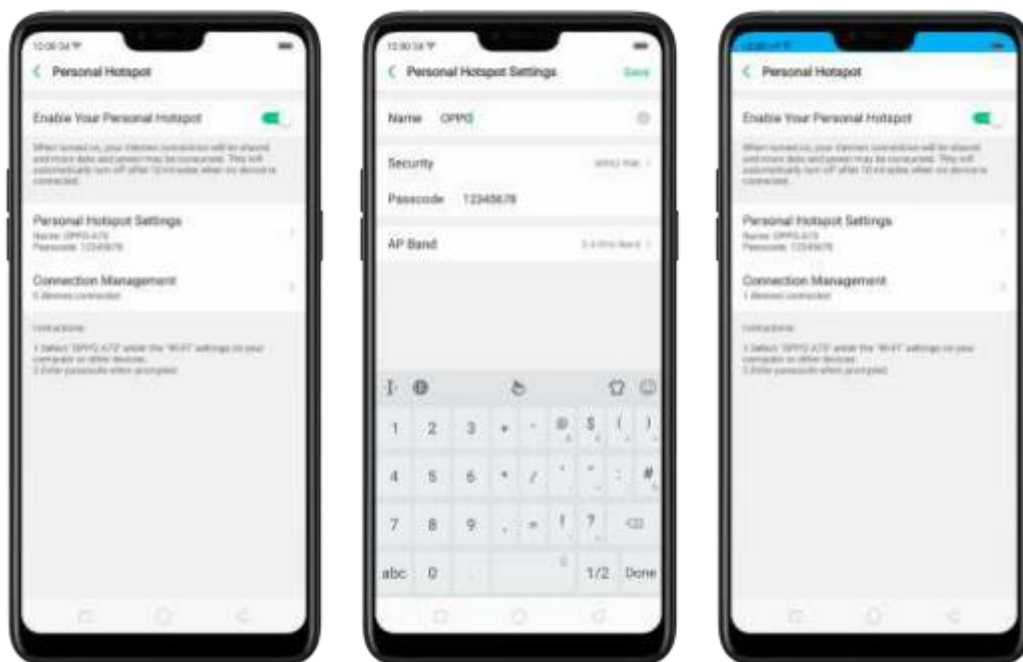

Korzystanie z funkcji Powiązania Wi-Fi

Dzięki niej Twój telefon może pełnić funkcję tradycyjnego routera udostępniającego połączenie z Internetem dla innych urządzeń obsługujących połączenia Wi-Fi. Zob. punkt

Powiązanie połączenia telefonu z Internetem.

Korzystanie z funkcji Powiązania Wi-Fi

1. Wybierz opcje **[Ustawienia]** > **[Pozostałe połączenia bezprzewodowe]** i aktywuj opcję **[Powiązanie Wi-Fi]**.
2. W **[Ustawieniach Powiązania Wi-Fi]** możesz zmienić nazwę powiązania, zarządzać jego bezpieczeństwem i wprowadzić kod jego dostępu.

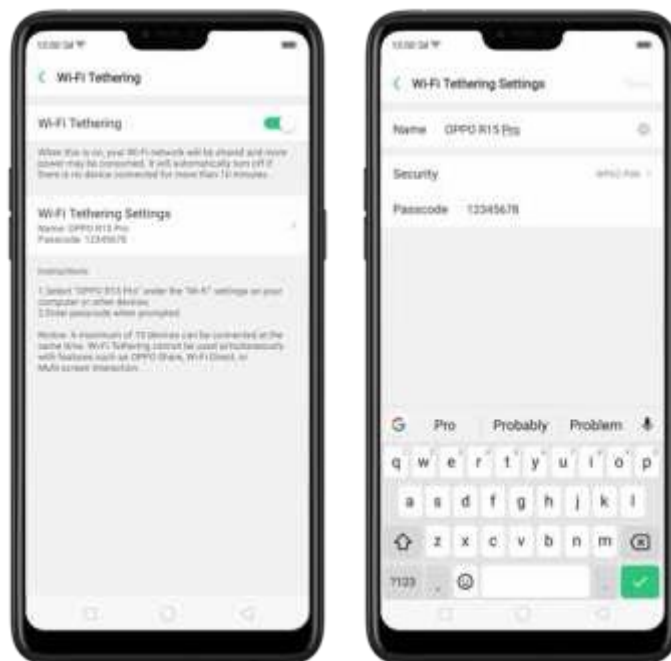

Uwaga: jeśli żadne urządzenie nie będzie podłączone przez dłużej niż 10 minut, funkcja Powiązanie Wi-Fi zostanie automatycznie wyłączona. Ma to na celu zaoszczędzenie energii. W kontekście tej funkcji możesz podłączyć maksymalnie 10 urządzeń, lecz nie możesz ich jednocześnie używać z wykorzystaniem takich funkcji, jak Udostępnianie OPPO, Wi-Fi Direct czy Tryb wieloekranowy.

Korzystanie z funkcji Powiązania USB

1. Podłącz swój telefon do komputera za pomocą dołączonego kabla USB.
2. Wybierz opcje **[Ustawienia]** > **[Pozostałe połączenia bezprzewodowe]** > **[Powiązanie USB]**, a następnie przestaw suwak, aby zmienił kolor na zielony.
3. W Ustawieniach sieciowych komputera wybierz telefon OPPO, a następnie skonfiguruj ustawienia sieci.



Powiązanie za pośrednictwem Bluetooth

1. Wybierz opcje **[Ustawienia]** > **[Pozostałe połączenia bezprzewodowe]** i aktywuj opcję **[Powiązanie Bluetooth]**.
2. Wybierz opcje **[Ustawienia]** > **[Bluetooth]**, a następnie sparuj i połącz telefon z urządzeniem z funkcją Bluetooth.
3. Kliknij  obok nazwy urządzenia, a następnie kliknij opcję **[Udostępnianie połączenia internetowego]**.

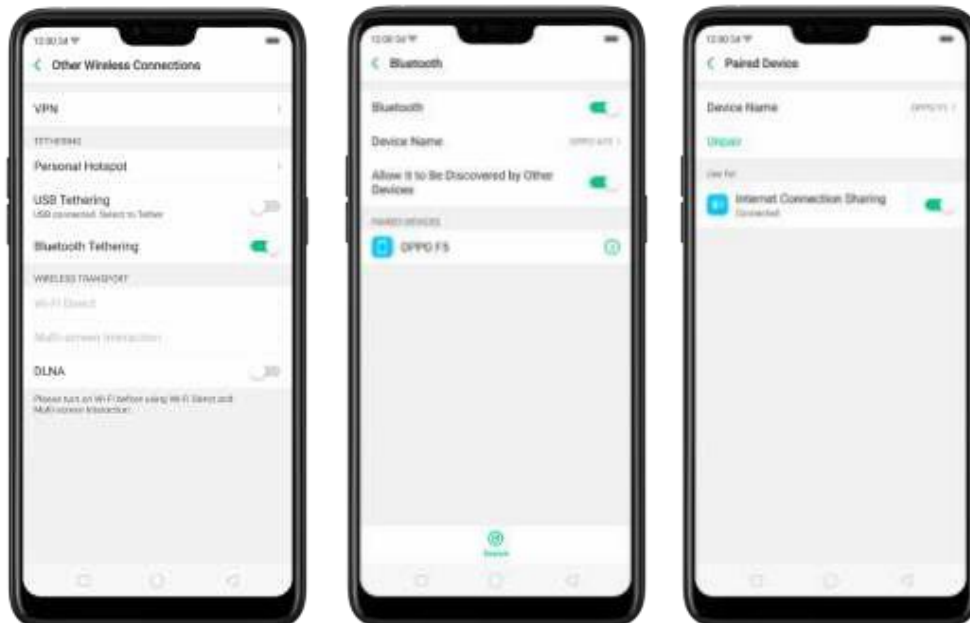

Monitorowanie wykorzystania danych w sieci komórkowej. Wybierz opcje **[Ustawienia]** > **[Dual SIM i dane komórkowe]**.

9.2. Udostępnianie plików

9.2.1. Bezprzewodowe udostępnianie plików

Między urządzeniami bezprzewodowymi pliki możesz przysyłać w sposób bezprzewodowy.

Funkcja Udostępnianie OPPO. Służy ona do przesyłania plików między smartfonami OPPO.

1. Otwórz Centrum obsługi, a następnie włącz funkcję Udostępnianie OPPO na obu smartfonach.
2. Wybierz pliki, które chcesz udostępnić, oraz urządzenie, do którego chcesz je przesłać, kliknij Wyślij, a następnie kliknij wykryty telefon OPPO.
3. Na drugim urządzeniu kliknij Odbierz i rozpocznij udostępnianie.



Udostępnianie za pośrednictwem Bluetooth

1. Wybierz opcje **[Ustawienia] > [Bluetooth]** i włącz Bluetooth. Następnie sparuj i połącz telefon z urządzeniem z funkcją Bluetooth.
2. Wybierz pliki, które mają zostać udostępnione, kliknij Wyślij i kliknij Bluetooth.
3. Na urządzeniu z funkcją Bluetooth kliknij Akceptuj i rozpocznij udostępnianie.



Korzystanie z funkcji Zarządzania zdalnego do przeglądania i pobierania plików

1. Podłącz telefon i laptop do tej samej sieci Wi-Fi.
2. Kliknij Pliki, kliknij Zdalne zarządzanie plikami zapisanymi na telefonie, a następnie kliknij Uruchom usługę. Wpisz URL, który wyświetlił się na ekranie telefonu, na komputerze. Dzięki temu możesz z poziomu komputera przeglądać pliki i pobierać je na komputer. Zob. punkt [Zdalne zarządzanie plikami zapisanymi na telefonie](#).

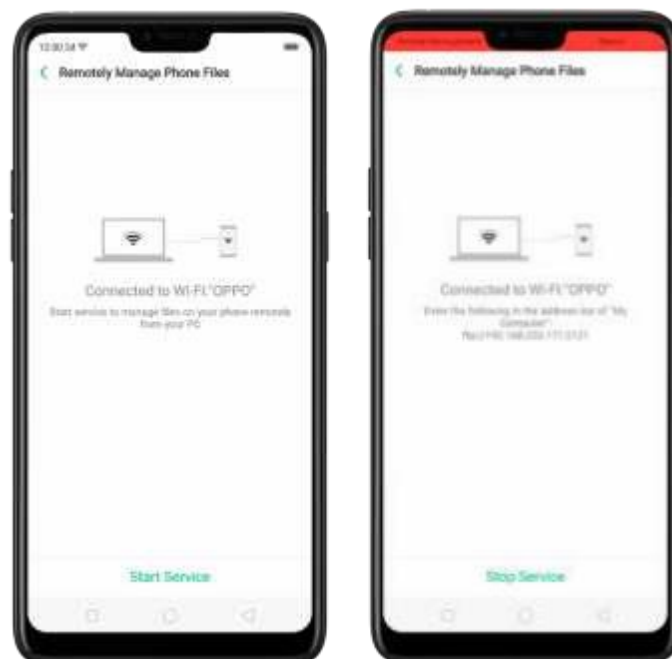

Wi-Fi Direct. Funkcja Wi-Fi Direct pozwala na łączenie urządzeń ze sobą za pośrednictwem Wi-Fi bez konieczności korzystania z sieci Wi-Fi lub hotspota, a także bez konieczności ustanawiania jakiegokolwiek połączenia. Za jej pomocą możesz przesyłać pliki z wykorzystaniem aplikacji zewnętrznych, takich jak ZAPYA.

1. Wybierz opcje **[Ustawienia]** > **[Wi-Fi]** i włącz funkcję Wi-Fi.
2. Wybierz opcje **[Ustawienia]** > **[Pozostałe połączenia bezprzewodowe]** > **[Wi-Fi Direct]**.
3. Kliknij **Szukaj**, aby rozpocząć skanowanie pod kątem urządzeń z funkcją Wi-Fi Direct znajdujących się w pobliżu. Po zakończeniu skanowania wybierz urządzenie i postępuj zgodnie z instrukcjami, aby sparować urządzenia.

Tryb wieloekranowy. W trybie tym możesz streamować ekran swojego telefonu na telewizor, TV Box lub komputer z wykorzystaniem technologii Wi-Fi Miracast.

Streamowanie na komputer

Uwaga:

1. Podłącz smartfon OPPO i komputer do tej samej sieci Wi-Fi.
 2. Funkcja ta jest obsługiwana tylko przez system Windows 10. W przypadku systemu Windows 8 możesz zainstalować dodatkowe oprogramowanie i aplikacje, takie jak AirServer.
Ustawienia komputera
- Wybierz opcje **[Ustawienia]** > **[System]** > **[Wyświetlaj na komputerze]**.
 - Zezwól na wyświetlanie we wszystkich lokalizacjach i na każde żądanie.
 - Włącz zabezpieczenie kodem PIN i zapamiętaj nazwę komputera.

Ustawienia smartfonu OPPO

- Wybierz opcje **[Ustawienia]** > **[Pozostałe połączenia bezprzewodowe]** > **[Tryb wieloekranowy]**, a następnie przestaw opcję **[Tryb wieloekranowy]**, aby zmieniła kolor na zielony, żeby rozpocząć szukanie urządzeń.
- Wybierz nazwę swojego komputera z listy i połącz ją ze smartfonem. Po prawidłowym ustanowieniu połączenia ekran komputera zostanie podzielony.

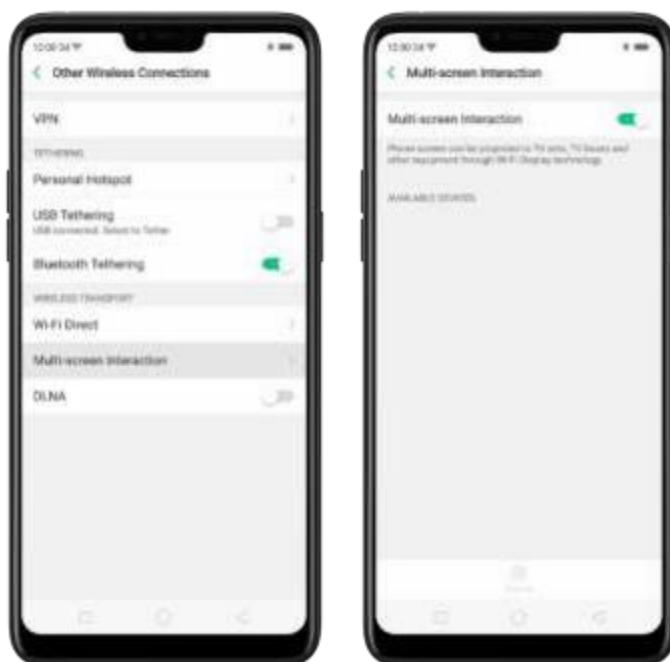

Streamowanie na telewizor

- Podłącz smartfon OPPO i telewizor do tej samej sieci Wi-Fi.
- Wybierz nazwę swojego telewizora z listy i połącz ją ze smartfonem. Po prawidłowym ustanowieniu połączenia ekran telewizora zostanie podzielony.
- Jeśli chcesz na telewizorze streamować film odtwarzany na smartfonie, możesz pomocniczo zainstalować dodatkowe aplikacje, takie jak IQIYI.

9.2.2. Przewodowe udostępnianie plików

Przesyłanie plików między telefonem a komputerem

1. Podłącz swój telefon do komputera za pomocą dołączonego kabla USB.
2. Kliknij powiadomienie na telefonie, a następnie kliknij Przesyłanie plików.
3. Na komputerze kliknij nazwę telefonu, kliknij Wewnętrzna pamięć współdzielona, co umożliwi skopiowanie plików z telefonu na komputer.



Przesyłanie plików za pomocą kabla USB OTG. Za pomocą kabla USB OTG możesz podłączyć dodatkowe nośniki danych lub pamięci USB bezpośrednio do telefonu.

1. Wybierz opcję **[Ustawienia]** > **[Ustawienia dodatkowe]** oraz aktywuj opcję **[Złącze OTG]**.
2. Podłącz nośnik danych do telefonu za pomocą kabla USB OTG. Dostęp do danych na zewnętrznym nośniku danych możesz uzyskać bez konieczności zapisywania ich na urządzeniu. Możesz w ten sposób też odtwarzać filmy i muzykę.



9.2.3. Udostępnianie danych z aplikacji

Poza udostępnianiem informacji z poziomu aplikacji Pliki, możesz również udostępniać dane z innych aplikacji zainstalowanych na smartfonie OPPO.

Udostępnianie danych z aplikacji. W wielu aplikacjach możesz kliknąć opcję Wyślij lub , aby wybrać metodę udostępniania danych. Metody te w poszczególnych aplikacjach mogą różnić się od siebie. Po pobraniu aplikacji umożliwiającej udostępnianie danych na wiele sposobów mogą wyświetlić się dodatkowe opcje.

Przykład: w aplikacji Zdjęcia kliknij , a na ekranie wyświetlą się wszystkie opcje udostępniania.



10. Ponowne uruchomienie, aktualizacja, tworzenie kopii zapasowej i przywracanie

10.1. Ponowne uruchamianie telefonu

Jeśli telefon nie działa prawidłowo, spróbuj uruchomić go ponownie.

Ponowne uruchamianie telefonu OPPO. Naciśnij i przytrzymaj przycisk Uśpienie/Budzenie, dopóki na ekranie nie pojawi się komunikat o treści **Przesuń palcem w dół, aby wyłączyć zasilanie**. Aby wyłączyć telefon, przeciągnij ikonę zasilania w dół. Aby włączyć go ponownie, naciśnij i przytrzymaj przycisk Uśpienie/Budzenie, aż na ekranie nie pojawi się logo OPPO.



[Wymuszenie ponownego uruchomienia telefonu OPPO](#). Jeśli telefon nie odpowiada, naciśnij i przez co najmniej 8 sekund przytrzymaj przycisk Uśpienie/Budzenie i Przycisk zwiększania głośności, dopóki na ekranie nie pojawi się logo OPPO.

10.2. Aktualizacja systemu ColorOS

System można zaktualizować na trzy sposoby.

Zalecane czynności przed aktualizacją.

- Podłącz telefon OPPO do zasilania lub utrzymuj poziom naładowania baterii powyżej 40%.
- Proces aktualizacji może potrwać co najmniej kilka minut. W trakcie jego realizacji nie możesz używać telefonu ani odłączać go od zasilania.
- NIE wykonuj rootowania telefonu na własną rękę, ponieważ możesz w ten sposób uszkodzić system. Skutkuje to również natychmiastowym unieważnieniem gwarancji.

Bezprzewodowa aktualizacja telefonu OPPO

1. Połącz się z działającą siecią Wi-Fi lub siecią komórkową. System automatycznie wyświetli ewentualne nowe aktualizacje. Powiadomienie o nowej aktualizacji pojawi się na ikonie „Aktualizacje systemu”. W przeciwnym razie wyświetli się komunikat „Wersja systemu jest aktualna”.



2. Pobierz oprogramowanie układowe. Aby uniknąć nadmiernego użycia danych komórkowych, pobierz je za pośrednictwem sieci Wi-Fi.
3. Kliknij **[Aktualizacje systemu]**. Urządzenie uruchomi się ponownie i rozpocznie proces aktualizacji, który może potrwać kilka minut.

10.3. Tworzenie kopii zapasowej i przywracanie systemu

10.3.1. Tworzenie kopii zapasowej

Jeśli korzystasz z telefonu OPPO regularnie, na wypadek jakichkolwiek nieprzewidzianych sytuacji musisz utworzyć jego kopię zapasową.

Korzystanie w wbudowanego narzędzia do tworzenia kopii zapasowych. Wybierz opcje **[Ustawienia]** > **[Ustawienia dodatkowe]** > **[Kopia zapasowa i resetowanie]**, a następnie kliknij **[Kopia zapasowa i przywracanie]**. Wszystkie Twoje dane osobowe, dane systemowe i aplikacje zostaną zapisane w formie kopii zapasowej w pamięci telefonu.

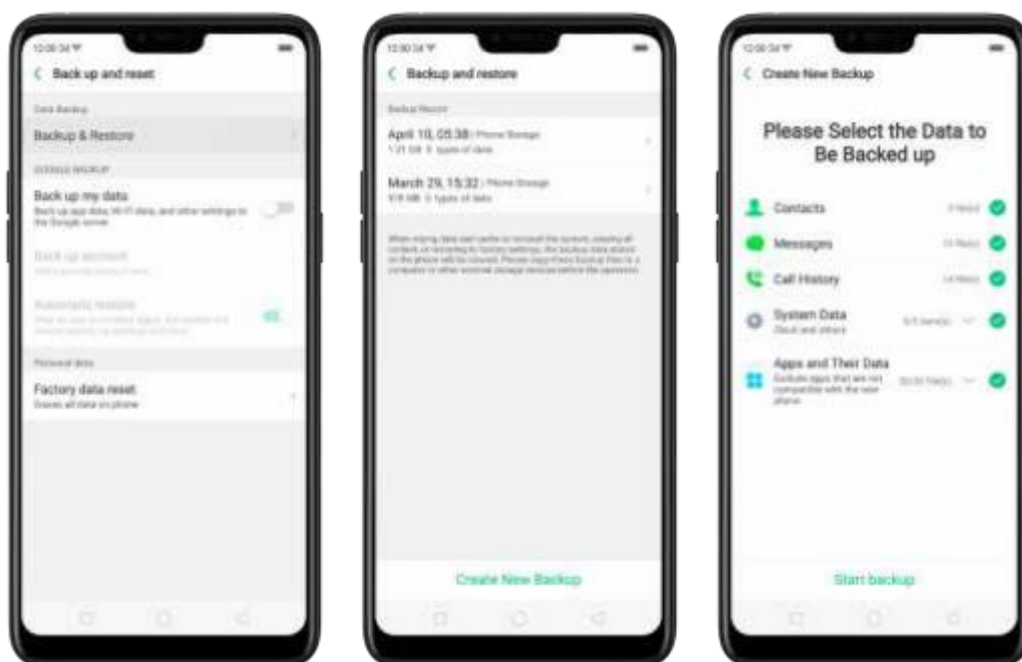

Tworzenie kopii zapasowej z wykorzystaniem serwera Google. Wybierz opcje **[Ustawienia] > [Ustawienia dodatkowe] > [Kopia zapasowa i resetowanie]**, a następnie kliknij **[Utwórz kopię zapasową moich danych]**. Kopię zapasową danych aplikacji, danych sieci Wi-Fi i innych ustawień możesz zapisać na serwerze Google.



Korzystanie z Chmury OPPO. Chmura OPPO pozwala na zapisywanie kopii zapasowych Kontaktów i wiadomości SMS w chmurze. Musisz najpierw zarejestrować lub zalogować się na konto OPPO.

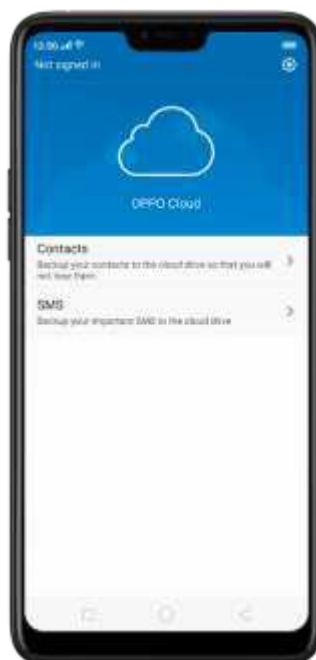

Podłączanie telefonu do komputera w celu zapisania kopii zapasowej na komputerze. Jest to powszechnie stosowana metoda do tworzenia kopii zapasowych wszystkich danych. W trakcie tworzenia kopii zapasowej nie odłączaj telefonu od komputera.

Więcej informacji na ten temat możesz znaleźć w punkcie [Wykonywanie kopii zapasowej telefonu OPPO](#).

10.3.2. Przywracanie danych

Dane na smartfonie OPPO możesz przywrócić na kilka sposobów. Metodę przywracania dobierz do metody, za pomocą której wykonano kopię zapasową.

Przywracanie danych z wykorzystaniem Lokalnej kopii zapasowej

Przed rozpoczęciem procesu upewnij się, że dane skopiowano i zapisano na smartfonie OPPO z wykorzystaniem [Lokalnej kopii zapasowej](#).

1. Wybierz opcje **[Ustawienia] > [Ustawienia dodatkowe] > [Kopia zapasowa i resetowanie]**, a następnie kliknij **[Kopia zapasowa i przywracanie]**. Dane, które chcesz przywrócić, możesz znaleźć według czasu utworzenia ich kopii zapasowej.

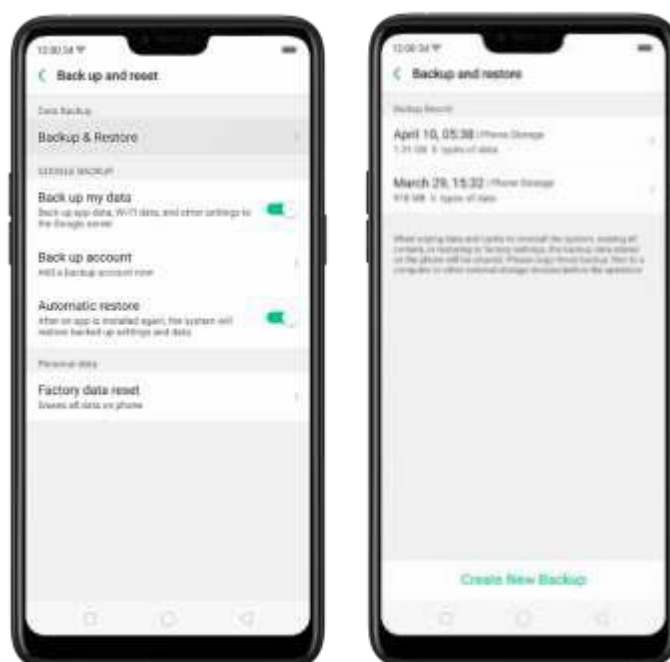

2. Wybierz dane, które chcesz przywrócić, w tym dane dotyczące Kontaktów, Wiadomości, Historii połączeń, dane systemowe, aplikacje i dane aplikacji. Po wybraniu danych rozpocznij proces ich przywracania.

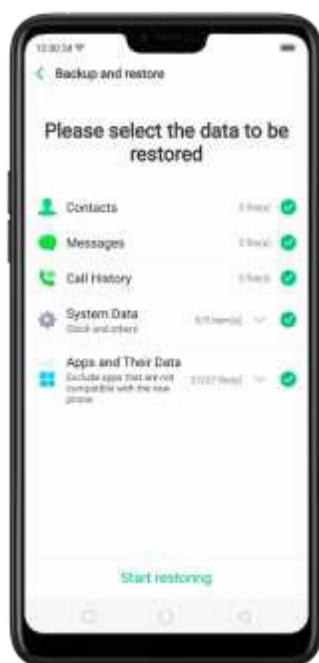

3. Na smartfonie będzie wyświetlany postęp procesu przywracania i związane z nim informacje. Aby zatrzymać proces w dowolnej chwili, kliknij **Zatrzymaj przywracanie**.



* W trakcie realizacji procesu przywracania danych NIE wyłączaj telefonu ani nie uruchamiaj go ponownie, gdyż może to doprowadzić do uszkodzenia lub utracenia danych.

* Po pomyślnym przywróceniu danych możesz usunąć niepotrzebne dane.

Przywracanie danych z wykorzystaniem komputera

Jeśli pliki kopii zapasowej są zapisane na zewnętrznym nośniku danych, takim jak karta SD, zewnętrzny dysk twardy, itp., skopiuj te pliki na swój smartfon OPPO, aby dokończyć proces przywracania.

Przywracanie Kontaktów i wiadomości SMS na smartfonie OPPO z wykorzystaniem Chmury OPPO

Jeśli kopia zapasowa Kontaktów i wiadomości SMS została zapisana w Chmurze OPPO, możesz ją przywrócić po uprzednim zalogowaniu na konto OPPO.

* Do tworzenia kopii zapasowej lub przywracania danych z wykorzystaniem Chmury OPPO niezbędne jest połączenie internetowe.



Przesyłanie danych za pomocą Clone Phone

Po zmianie telefonu na nowy model OPPO możesz przesłać dane ze starego telefonu na nowy z wykorzystaniem aplikacji [Clone Phone](#).

Przywracanie danych z wykorzystaniem aplikacji zewnętrznych

Firma OPPO nie zaleca tworzenia kopii zapasowych, przesyłania lub przywracania danych z wykorzystaniem aplikacji zewnętrznych, ponieważ mogą one nie być kompatybilne z systemem OPPO, ujawniać dane osobowe lub być przyczyną innych problemów związanych z bezpieczeństwem.

10.3.3. Resetowanie telefonu

Zresetowanie telefonu OPPO powoduje przywrócenie jego ustawień do ustawień fabrycznych oraz trwałe usunięcie wszystkich Twoich danych osobowych. Jeśli telefon zaczyna się lub działa z opóźnieniem, zawiera zbyt dużo niepotrzebnych plików i cache lub występują problemy związane z systemem lub aplikacjami, możesz przywrócić jego ustawienia fabryczne.

Najpierw jednak musisz [wykonać kopię zapasową wszystkich potrzebnych danych](#).

Resetowanie telefonu do ustawień fabrycznych

Wybierz opcje **[Ustawienia] > [Ustawienia dodatkowe] > [Kopia zapasowa i resetowanie] > [Resetowanie do ustawień fabrycznych]** oraz wybierz opcję dotyczącą resetowania do ustawień fabrycznych.

* Wybór dowolnej z opcji można cofnąć.

Resetowanie ustawień systemu

Za pomocą tej opcji możesz zresetować wszystkie ustawienia systemu bez konieczności usuwania jakichkolwiek danych lub plików mediów.

Kasowanie wszystkich danych aplikacji i aplikacji, które można usuwać

Zastosowanie tej opcji skutkuje usunięciem wszystkich aplikacji zewnętrznych i danych tych aplikacji. Dane zapisane przez użytkownika, takie jak zdjęcia, muzyka czy filmy, zostają zachowane.

Kasowanie wszystkich treści i ustawień

Zastosowanie tej opcji skutkuje usunięciem wszystkich danych znajdujących się na smartfonie OPPO, takich jak treści dokumentów, ustawień, zdjęć i muzyki. Smartfon zostaje zresetowany do nieaktywnego stanu początkowego, tj. fabrycznego.

Kasowanie kontaktów i historii połączeń

Po wybraniu tej opcji skasowane zostają wszystkie kontakty i cała historia połączeń. Zachowane zostają tylko kontakty zapisane na karcie SIM. Pozostałe dane zapisane na smartfonie pozostają niezmiennione.

Kasowanie wszystkich wiadomości SMS i MMS

Po wybraniu tej opcji skasowane zostają wszystkie wiadomości SMS i MMS. Zachowane zostają tylko wiadomości SMS zapisane na karcie SIM. Pozostałe dane zapisane na smartfonie pozostają niezmienione.

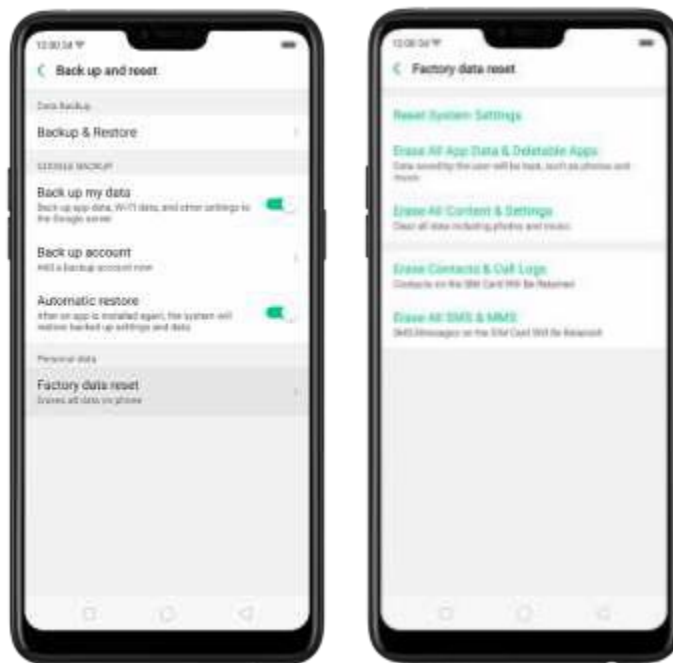

11. Brak ograniczeń

11.1. TalkBack

Funkcja TalkBack ułatwia użytkownikom niewidzącym i niedowidzącym korzystanie z telefonu. Do informowania o elementach znajdujących się na ekranie, elementach dotykanych i możliwości ich wykorzystania używa języka mówionego, wibracji i innych środków dźwiękowych.

Włączanie funkcji TalkBack. Wybierz opcje **[Ustawienia]** > **[Ustawienia dodatkowe]** > **[Dostępność]** i włącz funkcję TalkBack.

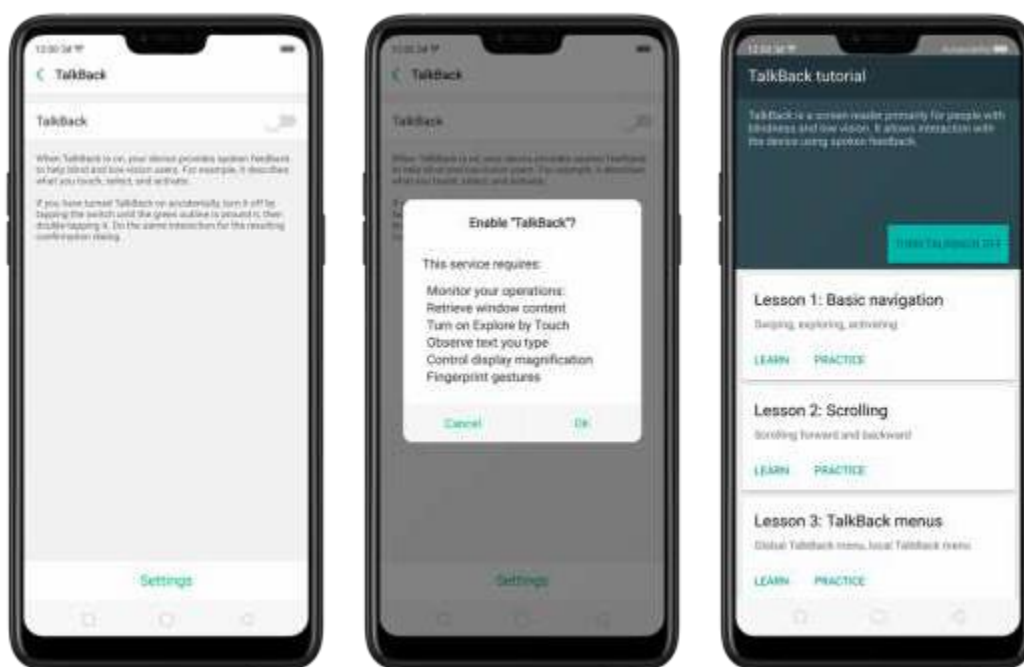

Po włączeniu funkcji **TalkBack**:

Twoje urządzenie, posługując się mową, pomaga osobom niewidzącym i niedowidzącym. Może np. opisywać elementy, których dotykasz, które zaznaczasz i które aktywujesz.

- **Wybieranie opcji:** Kliknij ją, aby pojawiła się zielona ramka, a następnie kliknij ją dwukrotnie, aby ją aktywować.
- **Przewijanie ekranu:** Przesuń dwoma palcami w górę lub w dół.



Wyłączenie funkcji TalkBack. Wybierz opcje **[Ustawienia] > [Ustawienia dodatkowe] > [Dostępność] > [TalkBack]**, przestaw suwak, aby zmienił kolor na biały i kliknij **Wyłącz**.

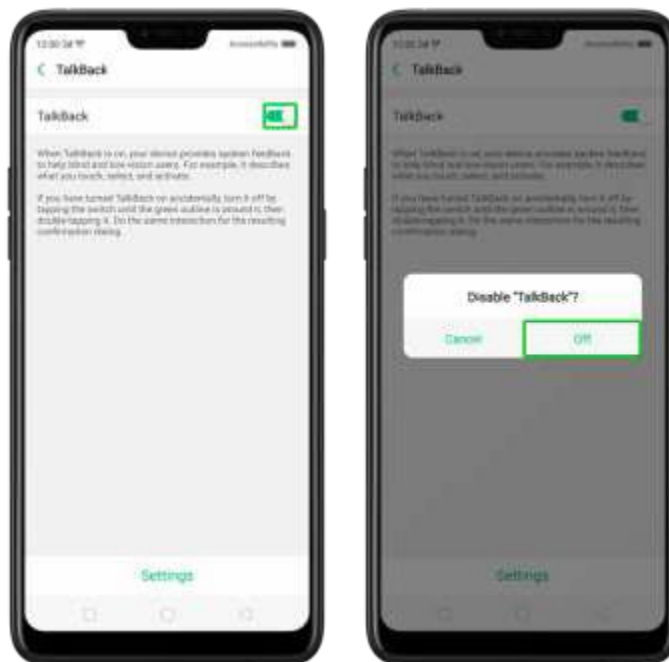

11.2. Gesty powiększania

Gesty powiększania mają podobne działanie do szkieł powiększających w trybie pełnoekranowym, dzięki którym możesz przybliżyć i przesuwać cały ekran.

Włączanie gestów powiększania. Wybierz opcje **[Ustawienia] > [Ustawienia dodatkowe] > [Dostępność]** i włącz funkcję **[Gesty powiększania]**.



- Aby przybliżyć lub oddalić ekran, szybko trzy razy kliknij ekran. Trzykrotne kliknięcie nie sprawdza się w przypadku korzystania z klawiatury lub paska nawigacji. Jeśli lupa działa, gdy klawiatura jest widoczna na ekranie, powiększony zostaje tylko obszar nad klawiaturą.
- Aby przesunąć ekran, przeciągnij po nim co najmniej dwoma palcami.
- Aby przybliżyć lub oddalić widok, złóż lub rozsuń palce.





Tymczasowe włączenie lupy. Kliknij trzykrotnie ekran, przytrzymując palec na ekranie po trzecim kliknięciu.

- Aby przesunąć widok, przeciągnij palcem po ekranie.
- Unieś palec, aby anulować przybliżenie/oddalenie.
- Wykonaj trzy szybkie kliknięcia, aby wyjść.

11.3. Kończenie rozmów przyciskiem zasilania

- Poza kliknięciem , rozmowę możesz zakończyć, naciskając przycisk zasilania.
- **Kończenie rozmów przyciskiem zasilania.** Wybierz opcje **[Ustawienia]** > **[Ustawienia dodatkowe]** > **[Dostępność]** i włącz opcję **[Naciśnij przycisk zasilania, aby zakończyć rozmowę]**. Po wykonaniu tej czynności możesz kończyć rozmowy, klikając **Odrzuć** lub naciskając przycisk zasilania.



12. Bezpieczeństwo i obsługa telefonu

12.1. Zasady BHP

12.1.1. Środowisko użytkowania

Zapoznaj się z poniższymi wytycznymi. Wyłączaj telefon, gdy korzystanie z niego jest zabronione, może stwarzać zagrożenie bądź generować zakłócenia.

1. Optymalna temperatura pracy telefonu wynosi od 0°C do 35°C, a wilgotność — od 35% do 85%. Zbyt wysoka lub zbyt niska temperatura może obniżyć parametry użytkowe telefonu lub spowodować jego uszkodzenie. Optymalna temperatura jego przechowywania wynosi od -20°C do 45°C.
2. Telefon może zakłócać działanie sprzętu elektronicznego i medycznego. Przestrzegaj związanych z tym zasad i wyłączaj telefon w miejscach oznaczonych.
3. Staraj się nie korzystać z telefonu w miejscach, w których występuje słaby sygnał lub w pobliżu wysoce precyzyjnych urządzeń elektronicznych. Zakłócenia radiowe mogą doprowadzić do usterek lub innych problemów związanych z urządzeniami elektronicznymi. Zachowaj szczególną ostrożność w pobliżu następujących urządzeń: aparatów słuchowych, rozruszników serca i innego sprzętu medycznego, czujek przeciwpożarowych, drzwi automatycznych i innych automatycznych urządzeń sterujących.
4. Może również wystąpić sytuacja, w której telefon zakłóci działanie samochodowych układów elektronicznych, takich jak ABS, układów hamulców nieblokujących się czy poduszek powietrznych. Przed podłączeniem telefonu w samochodzie skontaktuj się z operatorem sieci lub producentem samochodu.
5. Przed podłączeniem telefonu do urządzenia zewnętrznego dokładnie zapoznaj się z podręcznikiem użytkownika, w którym możesz znaleźć szczegółowe instrukcje dotyczące bezpiecznego wykonywania tej czynności. Telefonu nie należy podłączać do urządzeń, które nie są z nim kompatybilne.
6. Nie używaj go ani w deszczu, ani w miejscach, w których panuje wilgoć.

12.1.2. Bezpieczeństwo użytkowania baterii

Środki ostrożności

1. Nie wyjmuj zintegrowanej baterii litowo-jonowej samodzielnie, ponieważ może to spowodować jej rozszczelnienie, przegrzanie, eksplozję i zapłon. W razie potrzeby wymiany baterii skontaktuj się z autoryzowanym centrum obsługi posprzedażnej OPPO.
2. Aby nie rozszczelnić baterii, nie przebijaj ani nie nakłuwaj jej twardymi przedmiotami (np. igłami lub gwoździami).
3. Substancja ciekła wewnątrz baterii działa szkodliwie na skórę. Jeśli zobaczysz jakikolwiek wyciek tej substancji, nie dotykaj jej. W razie kontaktu substancji ze skórą i oczami niezwłocznie przemyj je wodą i ewentualnie uzyskaj pomoc medyczną.
4. Nie narażaj baterii na działanie skrajnych temperatur otoczenia, ognia, wilgoci i promieni słonecznych.
5. Jeśli bateria wydziela dziwny zapach, niezwłocznie wyłącz telefon i wyślij go do autoryzowanego serwisu w celu wymiany baterii. Baterii nie należy samodzielnie wyjmować ani wymieniać.
6. Nie ładuj baterii dłużej niż przez 12 godzin.

Użytkowanie baterii — wskazówki

1. **Używaj oryginalnych akcesoriów OPPO.** Używaj oryginalnej ładowarki OPPO (tj. zasilacza z kablem USB), która pasuje do Twojego modelu. Ładowanie za pomocą akcesoriów zewnętrznych lub nieoryginalnych może skrócić czas użytkowania baterii lub doprowadzić do zdarzeń związanych z bezpieczeństwem.
2. **Ładuj telefon w odpowiedniej temperaturze.** Optymalna temperatura ładowania wynosi od 5°C do 40°C. Ładowanie w zbyt niskiej lub zbyt wysokiej temperaturze może tymczasowo skrócić czas użytkowania baterii lub nieodwracalnie ją uszkodzić (dotyczy nadmiernej temperatury). Baterię należy ładować w optymalnej temperaturze otoczenia, aby uniknąć obniżenia jej parametrów użytkowych i skrócenia czasu gotowości.
3. **Gdy nie korzystasz z telefonu, wyłącz jego funkcje.** Korzystanie z takich funkcji, jak Bluetooth, Wi-Fi czy GPS lub ich działanie w tle może znacznie przyspieszyć zużycie baterii. Jeśli z nich nie korzystasz, wyłącz je, aby oszczędzić zużycie energii. W tym celu możesz również przyciemnić ekran i skrócić czas wygaszania ekranu.
4. **Nie korzystaj z telefonu w trakcie ładowania.** Jeśli w trakcie ładowania intensywnie korzystasz z telefonu, może on się szybko nagrzać, a nawet ulec awarii.

5. **Nie dopuszczaj do całkowitego wyczerpania baterii.** Podłączaj telefon do zasilania, gdy poziom naładowania baterii spadnie do 10%. Jeśli bateria wyczerpie się całkowicie, może przejść w stan rozładowania, a w rezultacie ulec uszkodzeniu.
6. **Długotrwałe przechowywanie telefonu.** Jeśli planujesz przechowywać telefon przez dłuższy czas, raz na miesiąc ładuj go do co najmniej 60%.
7. **Warunki otoczenia.** Nie narażaj telefonu na działanie wysokich lub niskich temperatur, wilgoci lub promieni słonecznych.

12.1.3. Uwagi dotyczące ładowania

1. Używaj wyłącznie ładowarek ustalonych przez firmę OPPO.
2. Napięcie ładowania powinno odpowiadać napięciu podanemu na ładowarce. Brak zgodności w tym zakresie może skutkować wyciekami, pożarem i innymi uszkodzeniami.
3. Nie korzystaj z gniazd, które nie odpowiadają parametrom elektrycznym ładowarki. Upewnij się, czy ładowarka jest podłączona prawidłowo, aby wyeliminować ryzyko pożaru.
4. Nie ładuj telefonu niesprawną ładowarką, gdyż może to doprowadzić do porażenia prądem elektrycznym, pożaru lub innych uszkodzeń.
5. Nie ładuj telefonu w pobliżu umywalek lub innych zbiorników z wodą ani w wilgotnych pomieszczeniach, takich jak łazienki. Uważaj, aby na telefon lub ładowarkę nie upuścić jedzenia ani nie rozlać wody. Ładowarki, kabli lub gniazd nie wolno dotykać mokrymi dłońmi. Jeśli ładowarka zachłapie się, odłącz od niej wszystkie kable, i zaczekaj, aż wyschnie. Dopiero wtedy możesz jej ponownie użyć.

6. Nie demontuj ani modernizuj ładowarki lub kabli we własnym zakresie.
7. Nie kładź na ładowarce ciężkich przedmiotów, gdyż może to doprowadzić do porażenia prądem elektrycznym i pożaru.
8. Przed czyszczeniem ładowarki odłącz od niej wszystkie kable (nie wolno ciągnąć za kabel — chwyć i pociągnij za wtyczkę, gdyż w przeciwnym razie możesz rozerwać kabel).
9. Nie ładuj telefonu w trakcie wyładowań atmosferycznych lub burzy z piorunami. W trakcie ładowania nie wykonuj połączeń.
10. Nie narażaj ładowarki na bezpośrednie działanie promieni słonecznych, temperatury niższe niż 5°C lub wyższe niż 40°C, wilgoć, pył lub drgania (ładowarka może wówczas ulec poważnej awarii) i nie umieszczaj jej w pobliżu sprzętu elektrycznego, takiego jak telewizory i radioodbiorniki (ładowarka może zakłócać prawidłowy odbiór obrazu i dźwięku).

12.1.4. Bezpieczeństwo w trakcie jazdy

Podczas kierowania pojazdem trzymaj obie dłonie na kierownicy i koncentruj się wyłącznie na drodze. Jeśli zdecydujesz się skorzystać z telefonu w trakcie jazdy samochodem lub rowerem, pamiętaj o przestrzeganiu następujących zasad:

- ▶ W trakcie jazdy samochodem lub rowerem najważniejsze jest bezpieczeństwo. Przestrzegaj stosownych przepisów obowiązujących na danym obszarze lub w danym kraju.
- ▶ Nie odrywaj wzroku od drogi. Jeśli w nieodpowiednim momencie zauważysz połączenie przychodzące, pozwól, aby odebrała go za Ciebie poczta głosowa lub odbierz go za pomocą zestawu słuchawkowego z funkcją Bluetooth.
- ▶ Poduszki powietrzne napełniają się z ogromną siłą. Nie kładź telefonu ani żadnych jego akcesoriów nad miejscami lub przy miejscach ich wystrzelenia.
- ▶ Gdy szukasz konkretnych miejsc, budynków, dróg czy odległości, nie polegaj wyłącznie na mapie wyświetlanej na ekranie telefonu. Mapy i trasy ulegają zmianom, gdy zmieniają się informacje przekazywane przez usługodawców, zatem mogą być one niedokładne, niekompletne lub nieobsługiwane.
- ▶ Nie przewoź telefonu, jego części lub akcesoriów w jednym pojemniku z łatwopalnymi cieczami, gazami lub materiałami wybuchowymi.

12.2. Konserwacja i naprawy

12.2.1. Obudowa telefonu

Ochrona telefonu przed uszkodzeniami powinna być dla Ciebie istotną kwestią. Obudowa dołączona do zestawu z telefonem może zapewnić jego skuteczną ochronę.

Oryginalna obudowa OPPO jest wykonana z termoplastycznego elastomeru poliuretanowego (TPU), który jest lekki i miękki oraz zachowuje pierwotny charakter telefonu, a także ściśle przylega do jego konstrukcji. Gwarantuje należyłą ochronę przed upuszczeniem i uderzeniami w narożach i z tyłu telefonu, a także może ograniczać uszkodzenia spowodowane przez działanie skrajnych temperatur, wnikanie substancji ciekłych i pyłu, itp.

12.2.2. Osłona ekranu

Telefon OPPO jest wyposażony w oryginalną, przezroczystą, wykonaną z PET osłonę ekranu w formie cienkiej powłoki przewodzącej, która samoczynnie przylega do ekranu. Chroni ona ekran przed pęknięciami oraz jest odporna na zadrapania, odciski palców i ścieranie. Co więcej, osłona ta zapewnia wysoką jakość obrazu i odpowiednią czułość ekranu oraz nie wywiera niekorzystnego wpływu na ogólną jakość wyświetlanych informacji.

12.2.3. Maksymalizacja czasu użytkowania i eksploatacji baterii

Uwaga: Bateria ma ograniczoną liczbę cykli ładowania i może zaistnieć konieczność jej wymiany. Utrata wydajności z biegiem czasu jest normalnym zjawiskiem, lecz możesz podjąć pewne kroki, aby maksymalnie wydłużyć czas jej użytkowania i eksploatacji.

Używaj oryginalnych akcesoriów OPPO. Ładuj telefon oryginalnym zasilaczem i kablem USB dostarczonym przez firmę OPPO. Ładowanie za pomocą akcesoriów zewnętrznych może skrócić czas użytkowania baterii lub doprowadzić do zdarzeń związanych z bezpieczeństwem.

Ładuj telefon w odpowiedniej temperaturze. Bateria smartfonu OPPO została zaprojektowana z myślą o pracy w zakresie temperatur otoczenia od 16°C do 25°C, w którym jej parametry użytkowe są optymalne. Jeśli temperatura przekracza 45°C, wydajność baterii może nieodwracalnie spaść, a w telefonie może wystąpić zwarcie lub może on ulec spaleni.

Nie korzystaj z telefonu w trakcie ładowania. Długie rozmowy, gry lub filmy oglądane w Internecie sprawiają, że telefon szybko się nagrzewa.

Nie dopuszczaj do całkowitego wyczerpania baterii. Podłączaj telefon do zasilania, gdy poziom naładowania baterii spadnie do 10%. Jeśli bateria wyczerpie się całkowicie, może przejść w stan rozładowania, a w rezultacie ulec uszkodzeniu.

Długotrwałe przechowywanie telefonu. Jeśli planujesz przechowywać telefon przez dłuższy czas, raz na miesiąc ładuj go do co najmniej 60%.

Warunki otoczenia. Nie narażaj telefonu na działanie wilgoci lub promieni słonecznych.

Postępuj zgodnie z dobrymi nawykami. Korzystanie z takich funkcji, jak Bluetooth, Wi-Fi czy GPS lub ich działanie w tle może znacznie przyspieszyć zużycie baterii. Jeśli z nich nie korzystasz, wyłącz je, aby oszczędzić zużycie energii. W tym celu możesz również przyciemnić ekran i skrócić czas wygaszania ekranu.

Nie ładuj telefonu zbyt często za pomocą power banku. Jeśli power bank obsługuje prąd o natężeniu większym od natężenia prądu baterii, może on stopniowo doprowadzić do jej uszkodzenia. Upewnij się, że power bank, który posiadasz, jest wysokiej jakości, a jego parametry znamionowe są zgodne z parametrami telefonu (przede wszystkim dotyczy to natężenia prądu ładowarki).

12.2.4. Utrzymanie czystości

Telefon komórkowy może być idealnym domem dla bakterii, dlatego jego czystość ma fundamentalne znaczenie. Postępuj zgodnie z poniższymi zaleceniami:

1. Przed przystąpieniem do czyszczenia telefonu odłącz wszystkie podłączone do niego kable i wyłącz go.
2. Szmatkę do czyszczenia (dołączoną do zestawu) lub miękką, lekko wilgotną szmatkę bezpyłową zanurz w wodzie destylowanej lub w roztworze o niskiej zawartości alkoholu, a następnie strząśnij ją lub wyciśnij, aby usunąć nadmiar płynu.
3. Delikatnie przetrzyj nią telefon. Uważaj, aby w otworach nie zebrało się zbyt dużo wilgoci.
4. Delikatnie wytrzyj ekran suchą częścią szmatki z mikrofibry, ale nie dociskaj jej zbyt mocno, aby koniecznie zebrać cały nadmiar wody.

Nie osuszaj telefonu za pomocą zewnętrznego źródła ciepła, takim jak suszarka. Jeśli nie potrafisz usunąć nieczystości, skontaktuj się z Działem obsługi technicznej OPPO w celu uzyskania profesjonalnej pomocy.

12.2.5. Ochrona przed zalaniem i uszkodzenia spowodowane działaniem wody

Nie używaj telefonu ani w deszczu, ani w miejscach, w których panuje wilgoć. Uważaj, aby na telefon nie upuścić jedzenia ani nie rozlać wody. W razie zalania telefonu wykonaj następujące czynności:

1. Weź telefon do ręki, odłącz od niego wszystkie kable i wyłącz go.
2. Jeśli telefon jest wyposażony w wymowalną baterię, wyjmij ją.
3. Za pomocą chusteczki lub miękkiej szmatki dokładnie wytrzyj plamy z wody lub innej substancji ciekłej znajdujące się na powierzchni telefonu, a następnie lekko potrząśnij telefonem w kierunku przeciwnym do kierunku, z jakiego wpłynęła do niego woda/substancja.
4. Przed ponownym uruchomieniem telefonu zaczekaj, aż dokładnie on wyschnie. Nie osuszaj telefonu za pomocą zewnętrznego źródła ciepła, takim jak rozgrzana suszarka.

Jeśli telefon uległ poważnej awarii w wyniku działania wody, niezwłocznie zanieś go wraz z kartą gwarancyjną i dowodem zakupu do najbliższego Działu obsługi klienta OPPO w celu wykonania naprawy.

12.2.6. Korzystanie ze złączy, portów i przycisków

Nigdy nie podłączaj złącza do portu na siłę, gdyż możesz w ten sposób spowodować szkody, których nie obejmuje gwarancja. Sprawdź, czy port uległ uszkodzeniu. Jeśli złącze i port nie dają się połączyć bez używania siły, prawdopodobnie nie pasują do siebie. Upewnij się, czy złącze pasuje do portu oraz czy złącze jest ustawione prawidłowo względem portu.

12.2.7. Pozostałe informacje

Telefony komórkowe to urządzenia, które można łatwo zepsuć, dlatego należy ich używać bardzo ostrożnie. Postępuj zgodnie z poniższymi zaleceniami z zakresu bezpieczeństwa:

1. Nie upuszczaj telefonu ani nie dopuszczaj do tego, aby był on narażony na silne uderzenia.
2. Nie kładź telefonu w kuchence mikrofalowej ani w innym sprzęcie wysokonapięciowym, gdyż może on ulec awarii, zapalić się lub wybuchnąć.
3. Nie zostawiaj telefonu w miejscach, w których panuje bardzo wysoka temperatura, wilgotność lub zapylenie. W przeciwnym razie może on ulec uszkodzeniu.
4. Telefon składa się z niewielkich części, które mogą zostać połknięte przez małe dzieci. Trzymaj telefon i jego akcesoria poza ich zasięgiem.
5. Nie maluj telefonu farbą. Powłoka farby zablokuje jego czujniki i doprowadzi do jego awarii.
6. W zabrudzonych gniazdach może występować niedostateczna styczność lub upływ prądu. Musisz je regularnie czyścić.
7. W trakcie przesyłania lub zapisywania informacji nie wyjmuj karty SIM ani karty SD, gdyż możesz wówczas utracić ważne informacje.
8. Jeśli musisz wymienić antenę, użyj anteny, którą dołączono do zestawu lub innej, zatwierdzonej anteny. Zmodernizowane akcesoria mogą uszkodzić telefon lub naruszyć przepisy regulujące korzystanie z urządzeń radiowych.

Uwaga

Przed przystąpieniem do obsługi telefonu dokładnie przeczytaj wszystkie informacje dotyczące bezpieczeństwa, aby zapewnić własne bezpieczeństwo oraz prawidłowe użytkowanie telefonu. Części podlegające zużyciu (np. bateria czy słuchawki douszne) są objęte gwarancją o okresie obowiązywania różniącym się od okresu gwarancyjnego telefonu. Więcej informacji na ten temat możesz znaleźć na karcie gwarancyjnej.

12.3. Certyfikat FCC

Certyfikat FCC

Omawiane urządzenie spełnia wymagania zawarte w części 15 przepisów FCC. Jego obsługa jest uwarunkowana dwoma kwestiami: (1) Nie może ono generować szkodliwych zakłóceń elektromagnetycznych oraz (2) musi ono przyjmować odbierane zakłócenia — nawet takie, które mogą doprowadzić do jego nieprawidłowego działania.

Uwaga

Producent nie ponosi odpowiedzialności za jakiegokolwiek zakłócenia radiowe spowodowane wprowadzeniem nieuprawnionych zmian do omawianego produktu. Mogą one unieważnić prawo użytkownika do jego eksploatacji.

Omawiany produkt został przetestowany i spełnia wymagania dla urządzeń cyfrowych klasy B, zawarte w części 15 przepisów FCC. Wymagania te opracowano w celu zapewnienia należytej ochrony przed szkodliwymi zakłóceniami elektromagnetycznymi w instalacjach domowych. Korzystanie z tego produktu może wiązać się z generowaniem energii o częstotliwości radiowej oraz (jeśli nie został on zainstalowany zgodnie z zaleceniami) może powodować szkodliwe zakłócenia elektromagnetyczne dla komunikacji radiowej. Nie można jednak zagwarantować, że w określonych warunkach zakłócenia te na pewno się nie pojawią. Jeśli produkt rzeczywiście wywołuje szkodliwe zakłócenia elektromagnetyczne, które oddziałują na odbiorniki radiowe i telewizyjne, wykonaj przynajmniej jedną z poniższych czynności, aby do tego nie dopuścić:

- Zmień ustawienie lub lokalizację anteny odbiorczej.
- Zwiększ odległość między produktem a odbiornikiem.
- Podłącz produkt i odbiornik do gniazd należących do innych obwodów.
- Poproś sprzedawcę lub doświadczonego technika radiowo-telewizyjnego o pomoc.

Ostrzeżenia FCC

- ▶ Każda zmiana lub modernizacja wprowadzona bez wyraźnej zgody strony odpowiedzialnej za zgodność produktu może unieważnić prawo użytkownika do jego eksploatacji.
- ▶ Anten używanych do omawianego nadajnika nie można przemieszczać w pobliżu innych anten lub odbiorników ani stosować w połączeniu z innymi antenami lub odbiornikami.
- ▶ Opcja wyboru kodu kraju dotyczy tylko modeli spoza USA i nie jest dostępna dla wszystkich modeli z USA. Zgodnie z przepisami FCC, wszystkie produkty z obsługą Wi-Fi oferowane na rynku USA muszą być dostosowane wyłącznie do kanałów komunikacyjnych obowiązujących na terenie USA.
- ▶ Praca w paśmie 5.15–5.25 GHz jest możliwa tylko w przypadku zastosowań w pomieszczeniach.