



PARTYBOX 200

PARTYBOX 300



Quick Start Guide

1 What's in the box

Det er der i kassen | Kartoninhalt | Contenido de la caja | Pakkauksen sisältö | Contenu de la boîte | Contenuto della confezione | Inhoud van de doos | Dette er i esken | Zawartość opakowania opakowania | Conteúdo da caixa | Содержимое коробки | Förpackningsinnehåll | Apa isi Kotak ini | 同梱物 | 제품 구성 | 产品清单 | 包装盒内物品 | محتويات العلبة

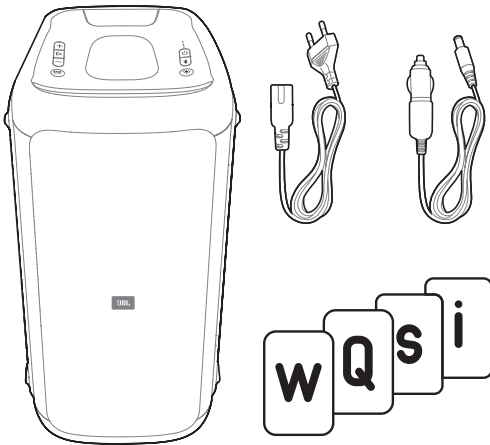

2 Placement

- Ⓐ Vertically
- Ⓑ Horizontally (for best quality sound, ensure the two tweeters are placed on the upper side of the speaker box)

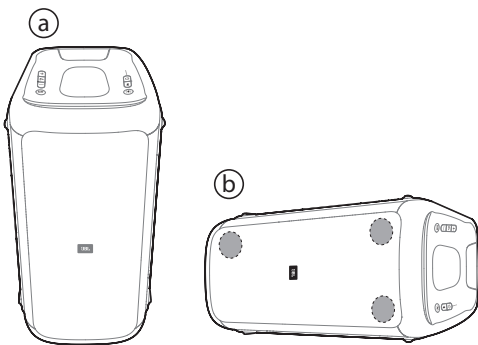

DA: Placering

- Ⓐ Lodret
- Ⓑ Vandret (få den bedste lyd kvalitet ved at sørge for, at de to diskantenheder er på oversiden af højttalerkassen)

DE: Aufstellen

- Ⓐ Vertikal
- Ⓑ Horizontal (für den optimalen Sound sollten sich die beiden Hochtoner auf der Oberseite der Lautsprecherbox befinden)

ES: Colocación

- Ⓐ En vertical
- Ⓑ En horizontal (los dos agudos deben quedar en el lado superior de la caja del altavoz para ofrecer la mejor calidad de sonido)

FI: Asettelu

- Ⓐ Pystysuuntainen
- Ⓑ Vaakasuuntainen (parhaan äänenlaadun takaamiseksi varmista, että kaksi diskanttelementtiä ovat kaiutinkotelon yläosassa)

FR: Positionnement

- Ⓐ À la verticale
- Ⓑ À l'horizontale (pour un son optimal, positionnez les deux haut-parleurs d'aigus sur la partie supérieure de l'enceinte)

IT: Posizionamento

- Ⓐ Verticale
- Ⓑ Orizzontale (per una qualità ottimale del suono, assicurarsi che i due trasduttori ad alta frequenza siano nella parte superiore del diffusore)

NL: Plaatsing

- Ⓐ Verticaal
- Ⓑ Horizontaal (voor de beste geluidskwaliteit moet je ervoor zorgen dat de twee tweeters zich aan de bovenkant van de luidspreker bevinden)

NO: Plassering

- Ⓐ Vertikalt
- Ⓑ Horisontalt (for lyd av beste kvalitet, sørg for at de to høyfrekvensomformerne er på oversiden av høyttalerboksen)

PL: Rozmieszczenie

- Ⓐ Pionowo
- Ⓑ Poziomo (dla najlepszej jakości dźwięku należy pamiętać, aby dwa głośniki wysokotonowe znajdowały się u góry)

PT: Posicionamento

- Ⓐ Verticalmente
- Ⓑ Horizontalmente (para melhor qualidade de som, certifique-se de que os dois tweeters estão localizados na parte de cima das caixas de som)

RU: Размещение

- Ⓐ Вертикально
- Ⓑ Горизонтально (для обеспечения наилучшего качества звука ВЧ-динамики необходимо располагать на верхней стороне колонки)

SV: Placering

- Ⓐ Stående
- Ⓑ Liggande (se till att de två diskantelementen är placerade på högtalarens ovansida för bästa möjliga ljudkvalitet)

ID: Penempatan

- Ⓐ Secara vertikal
- Ⓑ Secara horizontal (untuk kualitas suara terbaik, pastikan dua tweeter berada di sisi atas kotak speaker)

JA: 配置

- Ⓐ 縦置き
- Ⓑ 横置き (音質を優先する場合は、2基のツイーターが上になるようにをスピーカー本体を設置してください)

KO: 기기 설치

- Ⓐ 수직
- Ⓑ 수평(최상의 음질을 위해서 두 개의 트위터가 스피커 박스 상단에 위치하도록 하십시오)

CHS: 擺放

- Ⓐ 垂直
- Ⓑ 水平(为获得最佳声质, 请确保高音喇叭位于扬声器箱体上方)

CHT: 放置

- Ⓐ 縱向
- Ⓑ 橫向(為了獲得最佳音質, 請確保兩個高音喇叭位於喇叭箱的上方)

:AR الوضع

- Ⓐ رأسيًا
- Ⓑ أفقيًا (للحصول على أفضل جودة للصوت, يرجى التأكد من وجود مكبري الصوت على الجانب العلوي من صندوق السماعات)

3 Power on

Tænd | Einschalten | Encendido | Virta pääle |
Mise en marche | Accensione | Einschalten | Påslått |
Włączzone zasilanie | Power on (Ligado) | Включение питания |
Aktivera | Daya aktif | 電源オン | 전원 켜기 | 启动
通電 | التشغيل

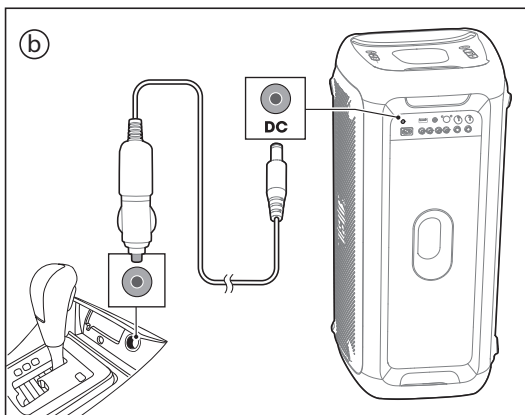
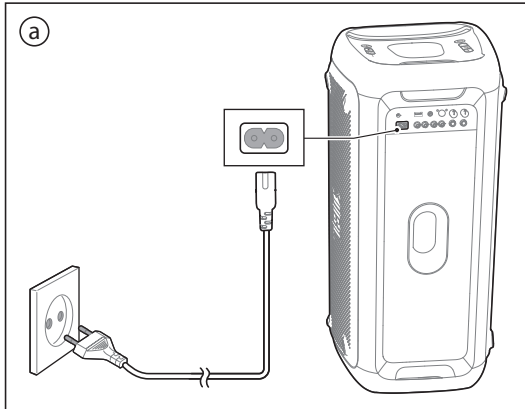

4 Charging (PartyBox 300 only)

- Fully charge the built-in battery before using for the first time, which will prolong the battery lifespan.
- Built-in battery charging works on AC power only.
- Press any button to check the remaining battery level when it is turned on.

DA: Opladning (kun PartyBox 300)

- Oplad batteriet helt før første brug, da det vil forlænge batteriets levetid.
- Det indbyggede batteri oplades kun med strøm fra en stikkontakt.
- Tryk på enhver knap, når højtaleren er tændt, for at tjekke resterende strøm på batteriet.

DE: Aufladen (nur PartyBox 300)

- Vor der ersten Inbetriebnahme muss der eingebaute Akku vollständig aufgeladen werden, wodurch die Lebensdauer des Akkus verlängert wird.
- Der integrierte Akku lässt sich nur über Wechselstrom laden.
- Zum Prüfen des Akkuladestands bei eingeschaltetem Gerät eine beliebige Taste drücken.

ES: Carga de la batería (solo PartyBox 300)

- Antes de utilizarlo por primera vez, carga completamente la batería incorporada para alargar su vida útil.
- La batería incorporada solo puede cargarse con corriente alterna.
- Quando el sistema está encendido, pulsa cualquier botón para comprobar cuánta carga queda en la batería.

FI: Lataaminen (vain PartyBox 300)

- Lataa sisäänrakennettu akku täyteen ennen ensimmäistä käyttökertaa; tämä pidentää sen käyttöikää.
- Sisäänrakennettu akku toimii vain vaihtovirralla.
- Voit tarkistaa akun varaustason painamalla mitä tahansa painiketta laitteen ollessa päällä.

FR: Chargement (uniquement pour la PartyBox 300)

- Charger complètement la batterie intégrée avant la première utilisation afin de prolonger sa durée de vie.
- La batterie intégrée se charge uniquement sur le secteur.
- Appuyer sur n'importe quel bouton pour vérifier le niveau de charge de la batterie.

IT: Ricarica (solo per PartyBox 300)

- Caricare interamente la batteria integrata prima del primo utilizzo per prolungarne la durata.
- La carica della batteria integrata richiede esclusivamente corrente alternata.
- Premere qualsiasi pulsante per verificare il livello rimanente della batteria quando il prodotto è acceso.

NL: Opladen (alleen PartyBox 300)

- Laad de ingebouwde batterij volledig op voordat je deze voor het eerst gebruikt. De batterij gaat dan langer mee.
- Het opladen van de ingebouwde batterij werkt uitsluitend op netvoeding (AC).
- Druk op een willekeurige knop om het resterende batterijniveau te controleren als het apparaat is ingeschakeld.

NO: Lader (kun PartyBox 300)

- Lad opp det innebygde batteriet fullt ut før du bruker det første gang, noe som vil forlenge batteriets levetid.
- Innebygd batterilading fungerer kun på vekselstrøm.
- Trykk en hvilken som helst knapp for å sjekke gjenværende batterinivå når strømmen er på.

PL: Ładowanie (tylko PartyBox 300)

- Przed pierwszym użyciem należy całkowicie naładować akumulator, ponieważ przedłuży to jego żywotność.
- Ładowanie wbudowanego akumulatora możliwe jest tylko za pomocą zasilania prądem zmiennym.
- Nacisnąć dowolny przycisk, aby sprawdzić poziom naładowania akumulatora, gdy jest on podłączony do zasilania.

PT: Carregando (apenas PartyBox 300)

- Carregue por completo a bateria embutida antes de usar pela primeira vez, assim a vida útil da bateria será prolongada.
- O carregamento da bateria embutida só funciona em modo AC
- Pressione qualquer botão para verificar o nível de bateria com o aparelho ligado.

RU: Зарядка (только для PartyBox 300)

- Перед первым использованием полностью зарядите аккумулятор, это продлит срок его работы.
- Встроенный аккумулятор заряжается только от сети переменного тока.
- Для проверки уровня заряда аккумулятора нажмите на любую кнопку, когда аккумулятор включен.

SV: Laddar (endast PartyBox 300)

- Ladda det inbyggda batteriet fullt innan du använder högtalaren för första gången, det förlänger batteriets livstid.
- Det går bara att ladda det inbyggda batteriet med nåtstid.
- Tryck på valfri knapp för att kontrollera kvarvarande batterinivå när strømmen är påslagen.

ID: Pengisian daya (khusus PartyBox 300)

- Isilah penuh daya baterai yang terintegrasi sebelum menggunakan untuk pertama kalinya. Hal ini akan memperpanjang masa pakai baterai.
- Pengisian daya baterai yang terintegrasi hanya berfungsi pada daya AC.
- Tekan tombol mana pun untuk memeriksa level baterai yang tersisa saat dinyalakan.

JA: 充電中 (PartyBox 300のみ)

- はじめての使用の際は、内蔵バッテリーをフルに充電してから起動するようにしてください。これによりバッテリーの寿命を長くすることができます。
- 内蔵バッテリーの充電はAC電源のみで可能です。
- バッテリーの充電残量レベルを確認するには、電源オンの状態でいずれかのボタンを押してください。

KO: 충전 (PartyBox 300에만 해당)

- 처음 사용하기 전에 내장된 배터리를 완전히 충전하면 배터리의 수명을 늘릴 수 있습니다.
- 내장된 배터리는 AC 전원으로만 충전 가능합니다.
- 전원이 켜져 있는 상태에서 아무 버튼을 눌러 배터리 잔여 수준을 확인할 수 있습니다.

CHS: 充电 (仅 PartyBox 300)

- 在第一次使用之前为内置电池完全充电, 这样可以延长电池的使用寿命。

- 只能通过交流电源为内置电池充电。
- 启动后, 可按下任何按钮检查剩余的电池电量。

CHT: 充電 (僅限 PartyBox 300)

- 首次使用前請對內建電池充滿電, 藉此延長電池的使用壽命。
- 內建電池充電僅適用於交流電源。
- 電源開啟時, 按任意按鈕檢查剩餘電量。

AR: الشحن (PartyBox 300 فقط)

- اشحن البطارية المدمجة بالكامل قبل الاستخدام لأول مرة، فهذا يؤدي إلى إطالة عمر البطارية.
- يعمل شحن البطارية المدمجة على طاقة التيار المتردد AC فقط.
- اضغط على أي زر للتحقق من مستوى الشحن المتبقي للبطارية عند التشغيل.

5

Charging USB devices

Opladning af USB-enheder | Aufladen von USB-Geräten | Carga de dispositivos USB | USB-laitteiden lataaminen | Chargement des périphériques USB | Ricarica di dispositivi via USB | Apparaten opladen via USB | Lader USB-enheter | Ładowanie urządzeń USB | Dispositivos com carregador USB | Зарядка внешних устройств через USB | Ladda USB-enheter | Pengisian daya perangkat USB | USBデバイス充電中 | 충전용 USB 기기 | 为 USB 设备充电 | 為 USB 裝置充電 |

أجهزة شحن USB

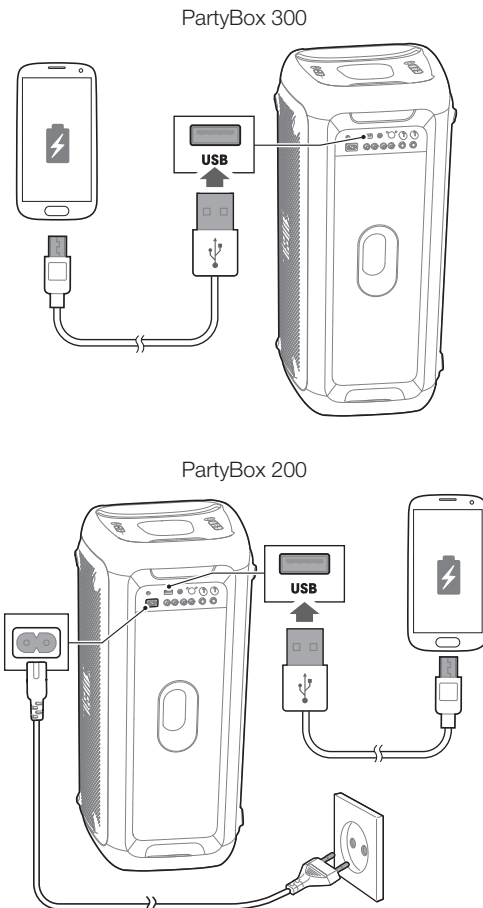

6 Connections

Tilslutninger | Anschlüsse | Conexiones | Liitännät | Raccordements | Collegamenti | Aansluitingen | Tilkoblinger | Złącza | Conexões | Подключение | Anslutningar | Sambungan | 接続 | 연결 | 连接 | 連接

التوصيلات

a. Bluetooth

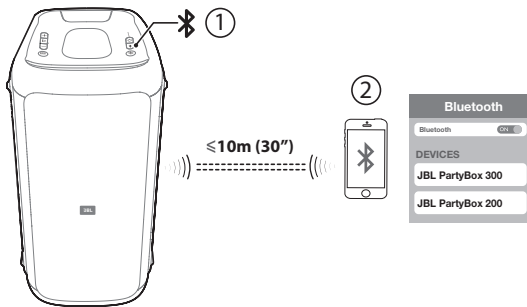

b. USB

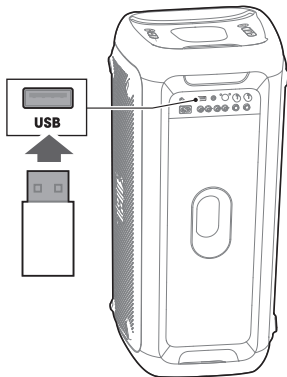

c. AUX

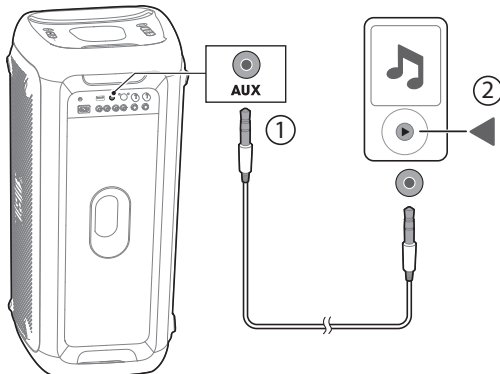

d. INPUT

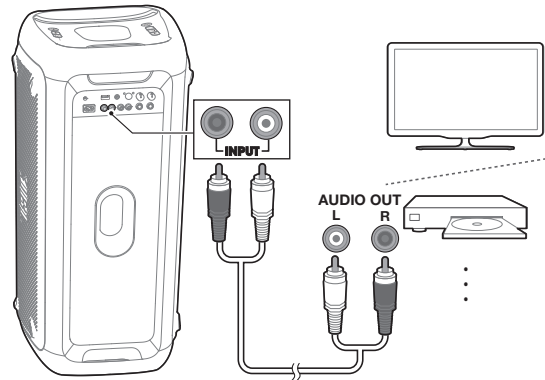

7 Mix sound with microphone / guitar

Mix lyden med mikrofon / gitar |
 Sound mit Mikrofon/Gitarre mischen |
 Mezcla de sonido con micrófono / guitarra | Mikrofonin/
 kitaran äänen miksaaminen |
 Mixage sonore avec entrée Micro/Guitare |
 Mix suono con microfono/chitarra |
 Mix geluid met microfoon/gitaar |
 Miks lyd med mikrofon/gitar |
 Połączenie dźwięku z mikrofonem/gitarą |
 Combine o som do microfone com a guitarra ou violão |
 Смешанный звук с микрофоном/гитарой |
 Mixa ljud med mikrofon/gitar |
 Memadukan suara dengan mikrofon / gitar |
 マイク/ギターとのサウンドミックス |
 마이크 / 기타 사운드 혼합 | 与麦克风/吉他混音 |
 將聲音與麥克風/吉他混合 |

مزج الصوت مع الميكروفون / الجيتار

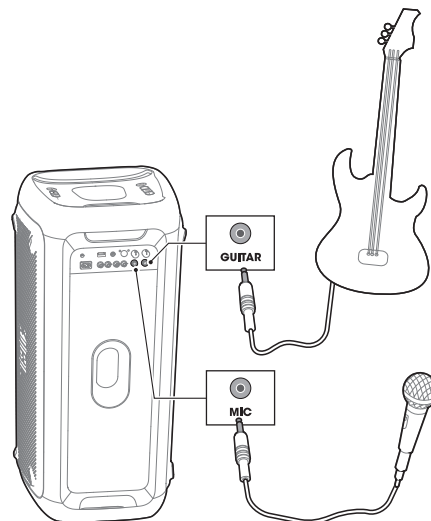

8 TWS (True Wireless Stereo) mode

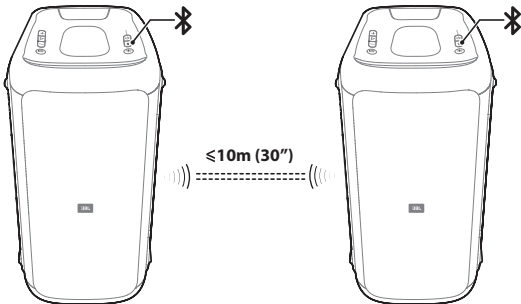

- 1) Press and hold on both speakers simultaneously for 5 seconds, TWS connection will be built up. By default, the speaker which connected to your smartphone is the master (L channel), another one is the slave (R channel).
- 2) Press L/R button on one speaker to toggle between L channel / R channel / Stereo, another speaker will change the setting automatically.
- 3) In TWS mode, press and hold for 5 seconds on either speaker or power off to exit the TWS mode.

DA: TWS (True Wireless Stereo) tilstand

- 1) Tryk på på begge højttalere samtidigt og hold inde i 5 sekunder, og TWS-forbindelse vil blive oprettet. Som standard er højttaleren, som er forbundet til din smartphone, master-højttaler (venstre kanal), den anden er slave-højttaler (højre kanal).
- 2) Tryk på L/R-knappen på en højttaler for at skifte mellem venstre kanal (L) / højre kanal (R) / stereo. En anden højttaler vil automatisk ændre indstillingen.
- 3) I TWS-tilstand skal du holde nede i 5 sekunder på en højttaler eller slukke for at forlade TWS-tilstanden.

DE: TWS-Modus (True Wireless Stereo)

- 1) Taste an beiden Lautsprechern gleichzeitig 5 Sekunden lang gedrückt halten. Dadurch wird die TWS-Verbindung hergestellt. Standardmäßig ist der mit dem Smartphone verbundene Lautsprecher der Master (L-Kanal) und der andere der Slave (R-Kanal).
- 2) Zum Wechseln zwischen L-Kanal, R-Kanal und Stereo die Taste L/R an einem Lautsprecher drücken. Die Einstellung am anderen Lautsprecher wird automatisch angepasst.
- 3) Halten Sie im TWS-Modus die Taste auf einem der Lautsprecher für 5 Sekunden gedrückt oder unterbrechen sie die Stromversorgung, um den TWS-Modus zu verlassen.

ES: Modo TWS (True Wireless Stereo)

- 1) Mantén pulsado en los dos altavoces a la vez durante 5 segundos para conectarlos mediante tecnología TWS. Por defecto, el altavoz que está conectado a tu teléfono móvil es el sistema maestro (canal L) y el otro es el sistema esclavo (canal R).
- 2) Pulsa el botón L/R de un altavoz para alternar entre canal L / canal R / estéreo, y el otro altavoz cambiará su ajuste automáticamente.
- 3) En modo TWS, pulsa durante 5 segundos en cualquiera de los altavoces, o apaga el aparato para salir del modo TWS.

FI: TWS (True Wireless Stereo) -tila

- 1) Muodosta TWS-yhteys painamalla molempien kaiuttimien -painiketta samanaikaisesti 5 sekunnin ajan. Oletuksena älypuheliimesi yhdistetty kaiutin on ensisijainen kaiutin (vasen kanava) ja toinen toimii toissijaisena kaiuttimena (oikea kanava).
- 2) Paina toisen kaiuttimen L/R-painiketta kuuntelutilan vaihtamiseksi pelkkään vasempaan kanavaan, pelkkään oikeaan kanavaan ja stereoon; toinen kaiutin muuttaa asetusta automaattisesti.
- 3) TWS-tilassa paina ja pidä 5 sekunnin ajan jommassakummassa kaiuttimessa, tai kytke virta pois päältä poistuaksesi TWS-tilasta.

FR: Mode TWS (True Wireless Stereo, stéréo sans fil)

- 1) Maintenir le bouton enfoncé pendant 5 secondes sur les deux enceintes en même temps pour activer le mode TWS. Par défaut, l'enceinte connectée à votre téléphone portable est le maître (canal G) et l'autre est l'esclave (canal D).
- 2) Appuyer sur le bouton G/D de l'une des enceintes pour basculer entre les canaux G et D et le mode Stéréo, et l'autre enceinte sera automatiquement paramétrée.
- 3) En mode TWS, appuyer sur pendant 5 secondes sur chaque enceinte ou coupez l'alimentation pour quitter le mode TWS.

IT: Modalità TWS (True Wireless Stereo)

- 1) Tenere premuto simultaneamente su entrambi i diffusori per 5 secondi per stabilire la connessione TWS. Per impostazione predefinita, il diffusore collegato al tuo smartphone è il master (canale L), mentre l'altro è lo slave (canale R).
- 2) Premere il pulsante L/R su un diffusore per alternare canale L/canale R/Stereo, l'altro diffusore cambierà le impostazioni automaticamente.
- 3) In modalità TWS, tieni premuto per 5 secondi su uno dei diffusori, o spegnili per uscire dalla modalità TWS.



NL: TWS-modus (True Wireless Stereo)

- 1) Druk tegelijkertijd op op beide luidsprekers en houd deze 5 seconden lang ingedrukt. De TWS-verbinding wordt nu tot stand gebracht. Standaard is de luidspreker die is verbonden met je smartphone de master (L-kanaal), terwijl de andere luidspreker de slave (R-kanaal) is.
- 2) Druk op de knop L/R op één luidspreker om te schakelen tussen L-kanaal, R-kanaal, Stereo. De andere luidspreker verandert de instelling automatisch.
- 3) Houd in TWS-modus op een van de luidsprekers 5 seconden ingedrukt of schakel uit om de TWS-modus te verlaten.



NO: TWS-modus (True Wireless Stereo)

- 1) Trykk og hold inne på begge høyttalerne samtidig i 5 sekunder, TWS-tilkobling vil bygges opp. Som standard vil høyttaleren som kobles til smarttelefonen være master (L-kanal), mens den andre er (R-kanal).
- 2) Trykk på L/R-knappen på en høyttaler for å veksle mellom L-kanal / R-kanal / stereo, en annen høyttaler vil endre innstillingen automatisk.
- 3) I TWS-modus trykker og holder du i 5 sekunder på den ene eller den andre høyttaleren eller slå av for å avslutte TWS-modus.



PL: Tryb TWS (True Wireless Stereo)

- 1) Naciśnij i przytrzymaj  na obu głośnikach jednocześnie przez 5 sekund, zostanie nawiązane połączenie TWS. Domyślnie głośnik łączący się ze smartfonem jest głośnikiem głównym (kanał lewy), a drugi — podrzędnym (kanał prawy).
- 2) Naciśnij przycisk L/R na jednym głośniku, aby przełączyć między kanałem prawym i lewym oraz stereo — drugi głośnik automatycznie załaduje ustawienie.
- 3) W trybie TWS naciśnij i przytrzymaj  przez 5 sekund na głośniku lub przycisk zasilania, aby wyjść z trybu TWS.



PT: Modo TWS (True Wireless Stereo)

- 1) Pressione e segure  em ambas caixas de som simultaneamente por 5 segundos, a conexão TWS será realizada. Como padrão, a caixa de som que se conecta ao seu smartphone é a master (canal L, esquerdo), e a outra é a secundária (canal R, direito).
- 2) Pressione o botão L/R na caixa de som para alternar entre os canais L / R / estéreo, a outra caixa de som ajustará as configurações automaticamente.
- 3) No modo TWS, pressione e segure  por 5 segundos no alto-falante ou desligue para sair do modo TWS.



RU: Режим TWS (True Wireless Stereo)

- 1) Нажмите  на обеих колонках и удерживайте в течение 5 секунд. Устройство перейдет в режим TWS. По умолчанию колонка, подключенная к вашему смартфону, является ведущей (канал L), вторая колонка будет являться ведомой (канал R).
- 2) Нажмите на кнопку L/R на одной из колонок для переключения между каналами L/R/стерео. Настройки другой колонки изменятся автоматически.
- 3) В режиме TWS нажмите и удерживайте на акустической системе  в течение 5 секунд или отключите питание для выхода из режима TWS.



SV: TWS-läge (True Wireless Stereo)

- 1) Tryck och håll ned  samtidigt på båda högtalarna i fem sekunder så kommer TWS-anslutningen att skapas. Som standard är högtalaren som är ansluten till din smartphone master (vänster kanal, "L") och den andra slave (höger kanal, "R").
- 2) Tryck på L/R-knappen på en högtalare för att växla mellan vänster kanal (L), höger kanal (R) och stereo. Den andra högtalaren ändrar automatiskt inställning.
- 3) I TWS-läget, tryck och håll nere  i fem sekunder på någon av högtalarna eller stäng av för att avsluta TWS-läget.



ID: Mode TWS (True Wireless Stereo)

- 1) Tekan dan tahan  pada kedua speaker secara bersamaan selama 5 detik, koneksi TWS akan disambungkan. Pada kondisi standar, speaker yang terhubung ke ponsel pintar Anda adalah master (saluran L), dan yang lain adalah slave (saluran R).
- 2) Tekan tombol L/R pada satu speaker untuk beralih antara saluran L / saluran R / Stereo, speaker lain akan mengikuti pengaturan secara otomatis.
- 3) Pada mode TWS, tekan dan tahan  selama 5 detik pada salah satu speaker atau matikan daya untuk keluar dari mode TWS.



JA: TWS (完全ワイヤレスステレオ) モード

- 1) 両方のスピーカーの  ボタンを同時に5秒間押しっぱなしにすると、TWS接続が完了します。初期設定では、スマートフォンに接続されているほうのスピーカーがマスター (Lチャンネル)、もう一方のスピーカーがスレーブ (Rチャンネル) となります。
- 2) どちらか一方のスピーカーのL/Rボタンを押すことで、Lチャンネル/Rチャンネル/ステレオの切り替えができます。もう一方のスピーカーの設定も自動的に変更されます。
- 3) TWSモードを解除するには、いずれかスピーカーの  を5秒間押し続けるか、電源をオフにしてください。



KO: TWS(트루 와이어리스 스테레오) 모드

- 1) 양쪽 스피커에 있는  를 동시에 5초간 누르면 TWS가 연결됩니다. 기본 설정으로 사용자의 스마트폰에 연결된 스피커가 마스터(L 채널)이며, 다른 쪽이 슬레이브(R 채널)입니다.
- 2) 한쪽 스피커에서 L/R 버튼을 눌러 L 채널 / R 채널 / 스테레오 사이에서 전환하면 나머지 스피커는 자동적으로 설정됩니다.
- 3) TWS 모드에서 한쪽 스피커의  를 5초간 길게 누르거나 전원을 꺼 TWS 모드를 해제할 수 있습니다.



CHS: TWS (真无线立体声) 模式

- 1) 同时长按两台扬声器上的  5秒钟, 即可建立 TWS 连接。默认情况下, 连接到您的智能手机的扬声器为主扬声器 (L 通道), 另一台为副扬声器 (R 通道)。
- 2) 在其中一台扬声器上按下 L/R 按钮可在 L 通道/R 通道/立体声之间切换, 另一台扬声器将自动更改设置。
- 3) 在真无线立体声模式, 轻按  并保持 5 秒关闭扬声器或电源, 退出真无线立体声模式。

CHT: 真正無線立體聲 (True Wireless Stereo, TWS) 模式

- 1) 同時按住兩個喇叭上的  5 秒鐘, 將建立 TWS 連接。依預設, 連接至智慧型手機的喇叭是主裝置 (L 聲道), 另一個是從裝置 (R 聲道)。
- 2) 按一個喇叭上的 L/R 按鈕以在 L 聲道/R 聲道/立體聲之間切換, 另一個喇叭將自動變更設定。
- 3) 在 TWS 模式下, 於喇叭或關閉電源按住  5 秒以離開 TWS 模式。

(TWS) وضع ستيريو لاسلكي حقيقي :AR

- 1) اضغط مع الاستمرار على  على كلتا السماعتين بالتزامن لمدة 5 ثوانٍ، وسيتم إنشاء اتصال في وضع ستيريو لاسلكي حقيقي (TWS). بشكل تلقائي، تكون السماعة التي تتصل بهاتفك الذكي هي (القناة اليسرى L) الرئيسية، والأخرى هي (القناة اليمنى R) التابعة.
- 2) اضغط على الزر L/R على إحدى السماعتين للتبديل بين القناة اليسرى L / القناة اليمنى R / وضع ستيريو، وستعمل سماعة أخرى على شحن الإعدادات تلقائيًا.
- 3) في الوضع TWS، اضغط مع الاستمرار على  لمدة 5 ثوانٍ على أي من مكبرتي الصوت أو أوقف التشغيل للخروج من الوضع TWS.

9

LED behaviour

⏻	<input type="radio"/> White (Constant)	Power on
	<input checked="" type="radio"/> Amber (Constant)	Standby
	<input checked="" type="radio"/> Off	Power off
🔗	<input checked="" type="radio"/> White (Fast flash)	Pairing
	<input type="radio"/> White (Constant)	Connected
	<input checked="" type="radio"/> Off	Not connected
BASS BOOST	<input type="radio"/> White (Constant)	On
	<input checked="" type="radio"/> Off	Off
	<input checked="" type="radio"/> Red (Fast flash)	Low battery
(PartyBox 300 only)	<input checked="" type="radio"/> White (Slow flash)	Charging
	<input type="radio"/> White (Constant)	Charged

DA: Lysdiodefunktion

⏻	<input type="radio"/> Hvid (konstant)	Tændt
	<input checked="" type="radio"/> Gul (konstant)	Standby
	<input checked="" type="radio"/> Fra	Slukket
🔗	<input checked="" type="radio"/> Hvid (hurtigt blink)	Parrer
	<input type="radio"/> Hvid (konstant)	Tilsluttet
	<input checked="" type="radio"/> Fra	Ikke tilsluttet
BASS BOOST	<input type="radio"/> Hvid (konstant)	Til
	<input checked="" type="radio"/> Fra	Fra
	<input checked="" type="radio"/> Rød (hurtigt blink)	Lavt batteriniveau
(kun PartyBox 300)	<input checked="" type="radio"/> Hvid (langsom blink)	Oplader
	<input type="radio"/> Hvid (konstant)	Opladet

DE: LED-Anzeigeoptionen

⏻	<input type="radio"/> Weiß (konstant)	Einschalten
	<input checked="" type="radio"/> Gelb (konstant)	Standby
	<input checked="" type="radio"/> Aus	Ausschalten
🔗	<input checked="" type="radio"/> Weiß (schnelles Blinken)	Koppeln
	<input type="radio"/> Weiß (konstant)	Verbunden
	<input checked="" type="radio"/> Aus	Nicht verbunden
BASS BOOST	<input type="radio"/> Weiß (konstant)	Ein
	<input checked="" type="radio"/> Aus	Aus
	<input checked="" type="radio"/> Rot (schnelles Blinken)	Akku schwach
(nur PartyBox 300)	<input checked="" type="radio"/> Weiß (langsames Blinken)	Aufladen
	<input type="radio"/> Weiß (konstant)	Geladen

ES: Comportamiento de LED

⏻	<input type="radio"/> Blanco (fijo)	Encendido
	<input checked="" type="radio"/> Amarillo (fijo)	En espera
	<input checked="" type="radio"/> Apagado	Apagado
🔗	<input checked="" type="radio"/> Blanco (parpadeo rápido)	Pareando
	<input type="radio"/> Blanco (fijo)	Conectado
	<input checked="" type="radio"/> Apagado	No conectado
BASS BOOST	<input type="radio"/> Blanco (fijo)	Encendido
	<input checked="" type="radio"/> Apagado	Apagado
	<input checked="" type="radio"/> Rojo (parpadeo rápido)	Batería baja
(solo PartyBox 300)	<input checked="" type="radio"/> Blanco (parpadeo lento)	Cargando
	<input type="radio"/> Blanco (fijo)	Cargado

FI: Merkkivalon toiminta

⏻	<input type="radio"/> Valkoinen (tasainen)	Virta päälle
	<input checked="" type="radio"/> Oranssi (tasainen)	Valmiustila
	<input checked="" type="radio"/> Ei pala	Virta pois
🔗	<input checked="" type="radio"/> Valkoinen (vilkkuu nopeasti)	Liittämistila
	<input type="radio"/> Valkoinen (tasainen)	Yhdistetty
	<input checked="" type="radio"/> Ei pala	Ei yhdistetty
BASS BOOST	<input type="radio"/> Valkoinen (tasainen)	Päällä
	<input checked="" type="radio"/> Ei pala	Ei pala
	<input checked="" type="radio"/> Punainen (vilkkuu nopeasti)	Akun alhainen varaus
(vain PartyBox 300)	<input checked="" type="radio"/> Valkoinen (vilkkuu hitaasti)	Lataus
	<input type="radio"/> Valkoinen (tasainen)	Ladattu

FR: Fonctionnement de la LED

⏻	<input type="radio"/> Blanche (en continu)	Mise en marche
	<input checked="" type="radio"/> Orange (en continu)	Veille
	<input checked="" type="radio"/> Éteinte	Mise hors tension
🔗	<input checked="" type="radio"/> Blanche (clignotement rapide)	Appairage
	<input type="radio"/> Blanche (en continu)	Connectée
	<input checked="" type="radio"/> Éteinte	Non connectée
BASS BOOST	<input type="radio"/> Blanche (en continu)	Allumée
	<input checked="" type="radio"/> Éteinte	Éteinte
	<input checked="" type="radio"/> Rouge (clignotement rapide)	Batterie faible
(uniquement pour la PartyBox 300)	<input checked="" type="radio"/> Blanche (clignotement lent)	En cours de chargement
	<input type="radio"/> Blanche (en continu)	Chargée

IT: Comportamento LED

⏻	<input type="radio"/> Bianco (costante)	Acceso
	<input checked="" type="radio"/> Ambra (costante)	Standby
	<input checked="" type="radio"/> Off (Disattivato)	Spento
🔗	<input checked="" type="radio"/> Bianco (lampeggiamento veloce)	Abbinamento
	<input type="radio"/> Bianco (costante)	Connesso
	<input checked="" type="radio"/> Off (Disattivato)	Non connesso
BASS BOOST	<input type="radio"/> Bianco (costante)	On (Attivato)
	<input checked="" type="radio"/> Off (Disattivato)	Off (Disattivato)
● ● ● ● ● (solo per PartyBox 300)	<input checked="" type="radio"/> Rosso (lampeggiamento veloce)	Batteria quasi scarica
	<input checked="" type="radio"/> Bianco (lampeggiamento lento)	In carica
	<input type="radio"/> Bianco (costante)	Carica completata

NL: LED-gedrag

⏻	<input type="radio"/> Wit (constant)	Inschakelen
	<input checked="" type="radio"/> Oranje (constant)	Stand-by
	<input checked="" type="radio"/> Uit	Uitschakelen
🔗	<input checked="" type="radio"/> Wit (snel knipperend)	Koppelen (pairing)
	<input type="radio"/> Wit (constant)	Verbonden
	<input checked="" type="radio"/> Uit	Niet verbonden
BASS BOOST	<input type="radio"/> Wit (constant)	Aan
	<input checked="" type="radio"/> Uit	Uit
● ● ● ● ● (alleen PartyBox 300)	<input checked="" type="radio"/> Rood (snel knipperend)	Batterij bijna leeg
	<input checked="" type="radio"/> Wit (langzaam knipperend)	Bezig met opladen
	<input type="radio"/> Wit (constant)	Opgeladen

NO: LED-indikasjoner

⏻	<input type="radio"/> Hvitt (konstant)	Påslått
	<input checked="" type="radio"/> Gult (konstant)	Standby
	<input checked="" type="radio"/> Av	Avslått
🔗	<input checked="" type="radio"/> Hvitt (rask blinking)	Paring
	<input type="radio"/> Hvitt (konstant)	Tilkoblet
	<input checked="" type="radio"/> Av	Ikke tilkoblet
BASS BOOST	<input type="radio"/> Hvitt (konstant)	På
	<input checked="" type="radio"/> Av	Av
● ● ● ● ● (kun PartyBox 300)	<input checked="" type="radio"/> Rødt (rask blinking)	Lavt batteri
	<input checked="" type="radio"/> Hvitt (langsom blinking)	Lader
	<input type="radio"/> Hvitt (konstant)	Oppladet

PL: Działanie wskaźnika LED

⏻	<input type="radio"/> Biały (stałe światło)	Włączone zasilanie
	<input checked="" type="radio"/> Pomarańczowy (stałe światło)	Oczekiwanie
	<input checked="" type="radio"/> Wył.	Wyłączenie zasilania
🔗	<input checked="" type="radio"/> Biały (szybkie miganie)	Parowanie
	<input type="radio"/> Biały (stałe światło)	Podłączone
	<input checked="" type="radio"/> Wył.	Nie podłączone
BASS BOOST	<input type="radio"/> Biały (stałe światło)	Wł.
	<input checked="" type="radio"/> Wył.	Wył.
● ● ● ● ● (tylko PartyBox 300)	<input checked="" type="radio"/> Czerwony (szybkie miganie)	Niski poziom naładowania akumulatora
	<input checked="" type="radio"/> Biały (wolne miganie)	Ładowanie
	<input type="radio"/> Biały (stałe światło)	Naładowany

PT: Comportamento do LED

⏻	<input type="radio"/> Branco (constante)	Power on (Ligado)
	<input checked="" type="radio"/> Âmbar (constante)	Modo de espera
	<input checked="" type="radio"/> Off (Desligado)	Power off (Desligado)
🔗	<input checked="" type="radio"/> Branco (flash rápido)	Emparelhando
	<input type="radio"/> Branco (constante)	Conectado
	<input checked="" type="radio"/> Off (Desligado)	Não conectado
BASS BOOST	<input type="radio"/> Branco (constante)	Ligado
	<input checked="" type="radio"/> Off (Desligado)	Off (Desligado)
● ● ● ● ● (apenas PartyBox 300)	<input checked="" type="radio"/> Vermelho (flash rápido)	Bateria baixa
	<input checked="" type="radio"/> Branco (flash lento)	Carregamento
	<input type="radio"/> Branco (constante)	Carregado

RU: Сигналы светодиода

⏻	<input type="radio"/> Белый индикатор (горит постоянно)	Включение питания
	<input checked="" type="radio"/> Желтый индикатор (горит постоянно)	Режим ожидания
	<input checked="" type="radio"/> Отключено	Питание выключено
🔗	<input checked="" type="radio"/> Белый индикатор (быстро мигает)	Сопряжение
	<input type="radio"/> Белый индикатор (горит постоянно)	Подключено
	<input checked="" type="radio"/> Отключено	Не подключено
BASS BOOST	<input type="radio"/> Белый индикатор (горит постоянно)	Включено
	<input checked="" type="radio"/> Отключено	Отключено
● ● ● ● ● (только для PartyBox 300)	<input checked="" type="radio"/> Красный индикатор (быстро мигает)	Низкий уровень заряда аккумулятора
	<input checked="" type="radio"/> Белый индикатор (медленно мигает)	Зарядка
	<input type="radio"/> Белый индикатор (горит постоянно)	Заряжен

SV: Tolkning av LED-lampan

⏻	○ Vitt (lyser)	Ström på
	● Gult (lyser)	Viloläge
	● Av	Ström av
✳️	⦿ Vitt (blinkar hastigt)	Parkopplar
	○ Vitt (lyser)	Ansluten
	● Av	Inte ansluten
BASS BOOST	○ Vitt (lyser)	På
	● Av	Av
● ● ● ●	⦿ Rött (blinkar hastigt)	Lågt batteri
	⦿ Vitt (blinkar långsamt)	Laddar
	○ Vitt (lyser)	Laddad

ID: Status LED

⏻	○ Putih (Konstan)	Daya aktif
	● Kuning (Konstan)	Daya Siaga
	● Mati	Daya mati
✳️	⦿ Putih (Kedip cepat)	Pemasangan
	○ Putih (Konstan)	Tersambung
	● Mati	Tidak tersambung
BASS BOOST	○ Putih (Konstan)	Hidup
	● Mati	Mati
● ● ● ●	⦿ Merah (Kedip cepat)	Baterai lemah
	⦿ Putih (Kedip lambat)	Pengisian daya
	○ Putih (Konstan)	Terisi

JA: LEDの動作

⏻	○ 白 (点灯)	電源オン
	● 黄色 (点灯)	一時停止
	● Off	電源オフ
✳️	⦿ 白 (速い点滅)	ペアリング
	○ 白 (点灯)	接続中
	● Off	接続されていません
BASS BOOST	○ 白 (点灯)	オン
	● Off	Off
● ● ● ●	⦿ 赤 (速い点滅)	バッテリー低残量
	⦿ 白 (ゆっくりとした点滅)	充電
	○ 白 (点灯)	充電完了

KO: LED 상태

⏻	○ 화이트(계속 켜 있음)	전원 켜기
	● 앰버(계속 켜 있음)	대기
	● 꺼짐	전원 꺼짐
✳️	⦿ 화이트(빠르게 깜빡임)	페어링
	○ 화이트(계속 켜 있음)	연결됨
	● 꺼짐	연결되지 않음
BASS BOOST	○ 화이트(계속 켜 있음)	켜짐
	● 꺼짐	꺼짐
● ● ● ●	⦿ 레드(빠르게 깜빡임)	배터리 부족
	⦿ 화이트(천천히 깜빡임)	충전 중
	○ 화이트(계속 켜 있음)	충전 완료

CHS: LED 变化模式

⏻	○ 白色 (长亮)	启动
	● 琥珀色 (长亮)	待机
	● 关闭	关机
✳️	⦿ 白色 (快速闪烁)	正在配对
	○ 白色 (长亮)	已连接
	● 关闭	未连接
BASS BOOST	○ 白色 (长亮)	开启
	● 关闭	关闭
● ● ● ●	⦿ 红色 (快速闪烁)	电池电量低
	⦿ 白色 (缓慢闪烁)	正在充电
	○ 白色 (长亮)	充电完成

CHT: LED 行爲

⏻	○ 白色 (恆定)	通電
	● 琥珀色 (恆定)	待命
	● 關閉	斷電
✳️	⦿ 白色 (快速閃光)	配對中
	○ 白色 (恆定)	已連接
	● 關閉	未連接
BASS BOOST	○ 白色 (恆定)	開啟
	● 關閉	關閉
● ● ● ●	⦿ 紅色 (快速閃光)	電池電力不足
	⦿ 白色 (慢速閃光)	充電中
	○ 白色 (恆定)	已充電

AR: سلوك مؤشرات LED

○ أبيض (ثابت)	التشغيل
● أصفر (ثابت)	وضع الاستعداد
● إيقاف التشغيل	إيقاف التشغيل
⦿ أبيض (وميض سريع)	إقران
○ أبيض (ثابت)	متصل
● إيقاف التشغيل	غير متصل
○ أبيض (ثابت)	تشغيل
● إيقاف التشغيل	إيقاف التشغيل
● أحمر (وميض سريع)	البطارية منخفضة الشحن
⦿ أبيض (وميض بطيء)	الشحن
○ أبيض (ثابت)	مشحونة

10 Specifications

- AC power input: 100-240V ~ 50/60Hz
- DC power input: 12V === 8A
- Built-in battery: Li-ion 10.4Ah, 7.2V (PartyBox 300)
- Power consumption: 60W
- Standby power consumption: <2W with BT connecting; <0.5W without BT connecting
- USB output: 5V === 2.1A
- Speaker drivers: 2 woofer + 3 tweeter
- Speaker impedance: 4 ohm
- Total output power: 120 W RMS
- Frequency response: 45 Hz - 18 KHz (-6dB)
- Signal-to-noise (S/N) ratio: 65 dBA
- Input sensitivity:
 - AUX in: 500mV rms (RCA connector); 250mV rms (3.5mm connector)
 - Digital input: Bluetooth/USB -12dBFS
- Bluetooth version: 4.2
- Bluetooth profile: A2DP, AVRCP
- Bluetooth transmitter frequency range: 2402-2480MHz
- Bluetooth maximum transmitter power: 8dBm (EIRP)
- Bluetooth transmitter modulation: GFSK, $\pi/4$ DQPSK, 8DPSK
- Bluetooth range: Approx. 10 m (33 feet)
- USB file system: FAT16, FAT32
- USB file format: .mp3, .wma, .wav
- Dimensions (W x H x D): 330 x 688 x 323 mm / 13 x 27 x 12.7 in
- Net weight:
 - PartyBox 300: 15.4 kg (34 lbs);
 - PartyBox 200: 15 kg (33 lbs)

DA: Specifikationer

- Strømindgang stikkontakt: 100-240 V ~ 50/60 Hz
- Strømindgang adapter: 12V === 8A
- Indbygget batteri: Li-ion 10,4 Ah, 7,2 V (PartyBox 300)
- Strømforbrug: 60 W
- Strømforbrug på standby: <2 W med BT tilsluttet; <0,5 W uden BT tilsluttet
- USB-udgang: 5 V === 2,1 A
- Højttalerenheder: 2 bashøjttalere + 3 diskantenheder
- Højttaler-impedans: 4 ohm
- Samlet udgangstrøm: 120 W RMS
- Frekvensområde: 45 Hz - 18 KHz (-6dB)
- Signal-støj-forhold: 65 dBA
- Indgangsfølsomhed:
 - Aux-In: 500 mV rms (RCA-stik); 250 mV rms (3,5 mm stik)
 - Digital indgang: Bluetooth/USB -12dBFS
- Bluetooth-version: 4.2
- Understøttelse: A2DP, AVRCP
- Bluetooth-senders frekvensområde: 2.402 – 2.480 GHz
- Maksimal Bluetooth-sendereffekt: 8 dBm (EIRP)
- Bluetooth-sendermodulation: GFSK, $\pi/4$ -DQPSK, 8-DPSK
- Bluetooth rækkevidde: Cirka 10 m
- USB-filsystem: FAT16, FAT32
- USB-filformat: .mp3, .wma, .wav
- Mål (B x H x D): 330 x 688 x 323 mm
- Nettovægt:
 - PartyBox 300: 15,4 kg
 - PartyBox 200: 15 kg

DE: Technische Daten

- AC-Eingangsspannung: 100–240 V ~ 50/60 Hz
- DC-Eingangsspannung: 12 V === 8 A
- Eingebauter Akku: Li-Ion 10,4 Ah, 7,2 V (PartyBox 300)
- Stromverbrauch: 60 W
- Stromverbrauch im Standby-Modus: < 2 W mit BT-Verbindung; < 0,5 W ohne BT-Verbindung
- USB-Ausgang: 5 V === 2,1 A
- Lautsprechertreiber: 2 Tieftöner + 3 Hochtöner
- Lautsprecherimpedanz: 4 Ohm
- Gesamte Ausgangsleistung: 120 W RMS
- Frequenzgang: 45 Hz - 18 KHz (-6dB)
- Signal-Rauschabstand: 65 dBA
- Eingangsempfindlichkeit:
 - AUX-In: 500 mV RMS (RCA-Anschluss); 250 mV RMS (3,5-mm-Anschluss)
 - Digitaler Eingang: Bluetooth/USB -12 dBFS
- Bluetooth-Version: 4.2
- Unterstützt: A2DP, AVRCP
- Bluetooth-Sendefrequenzbereich: 2,402 – 2,480 GHz
- Max. Bluetooth-Übertragungsleistung: 8 dBm (EIRP)
- Bluetooth-Übertragungsmodulation: GFSK, $\pi/4$ DQPSK, 8 DPSK
- Bluetooth-Reichweite: ca. 10 m
- USB-Dateisystem: FAT16, FAT32
- USB-Dateiformate: .mp3, .wma, .wav
- Abmessungen (B x H x T): 330 x 688 x 323 mm
- Nettogewicht:
 - PartyBox 300: 15,4 kg
 - PartyBox 200: 15 kg

ES: Especificaciones

- Entrada de CA: 100-240 V ~ 50/60 Hz
- Entrada de CC: 12 V === 8 A
- Batería incorporada: lones de litio, 10,4 Ah, 7,2 V (PartyBox 300)
- Consumo de energía: 60 W
- Consumo de energía en espera: <2 W con conexión BT; <0,5 W sin conexión BT
- Salida USB: 5 V === 2,1 A
- Controladores de los altavoces: 2 bajos + 3 agudos
- Impedancia del altavoz: 4 ohmios
- Salida total de potencia: 120 W RMS
- Respuesta de frecuencia: 45 Hz - 18 KHz (-6dB)
- Relación señal/ruido: 65 dBA
- Sensibilidad de entrada:
 - Entrada AUX: 500 mV rms (conector RCA); 250 mV rms (conector de 3,5 mm)
 - Entrada digital: Bluetooth/USB -12 dBFS
- Versión Bluetooth: 4.2
- Compatibilidad: A2DP, AVRCP
- Rango de frecuencia del transmisor Bluetooth: 2,402 – 2,480 GHz
- Potencia máxima del transmisor Bluetooth: 8 dBm (EIRP)
- Modulación del transmisor Bluetooth: GFSK, $\pi/4$ DQPSK, 8 DPSK
- Alcance de Bluetooth: Aprox. 10 m (33 pies)
- Sistema de archivos USB: FAT16, FAT32
- Formato de archivos USB: .mp3, .wma, .wav
- Dimensiones (An x Al x Pr): 330 x 688 x 323 mm / 13 x 27 x 12,7 pulg.
- Peso neto:
 - PartyBox 300: 15,4 kg (34 lb)
 - PartyBox 200: 15 kg (33 libras)

FI: Tekniset tiedot

- AC-virransyöttö: 100–240 V ~ 50/60 Hz
- DC-virransyöttö: 12 V === 8 A
- Sisäänrakennettu akku: Litiumioni, 10,4 Ah; 7,2 V (PartyBox 300)
- Tehontarve: 60 W
- Virrankulutus (valmiustila): < 2 W, kun BT-yhteys on käytössä; < 0,5 W ilman BT-yhteyttä
- USB-lähtö: 5 V === 2,1 A
- Kaiutinelementit: 2 bassoelementtiä + 3 diskanttielementtiä
- Kaiuttimen impedanssi: 4 ohmia
- Kokonaisantoteho: 120 W RMS
- Taajuusvaste: 45 Hz - 18 KHz (-6dB)
- Häiriötäisyys: 65 dBA
- Tuloherkkyydet:
 - Aux in (ulkoisen laitteen tulo): 500 mV RMS (RCA-liitäntä); 250 mV RMS (3,5 mm:n liitäntä)
 - Digitaalinen tulo: Bluetooth/USB -12 dBFS
- Bluetooth-versio: 4.2
- Tuki: A2DP, AVRCP
- Bluetooth-lähttimen taajuusalue: 2,402–2,480 GHz
- Bluetooth-lähttimen enimmäisteho: 8 dBm (EIRP)
- Bluetooth-lähttimen modulaatio: GFSK, $\pi/4$ DQPSK, 8DPSK
- Bluetooth-kantama: Noin 10 m
- USB-tiedostojärjestelmä: FAT16, FAT32
- USB-tiedostomuoto: .mp3, .wma, .wav
- Mitat (L x K x S): 330 x 688 x 323 mm
- Nettopaino:
 - PartyBox 300: 15,4 kg
 - PartyBox 200: 15 kg

FR: Caractéristiques techniques

- Entrée d'alimentation CA : 100-240 V ~ 50/60 Hz
- Entrée d'alimentation CC : 12 V === 8 A
- Batterie intégrée : Li-ion 10,4 Ah, 7,2 V (PartyBox 300)
- Consommation : 60 W
- Consommation de courant (en veille) : < 2 W avec Bluetooth activé ; < 0,5 W avec Bluetooth désactivé
- Sortie USB : 5 V === 2,1 A
- Haut-parleurs : 2 haut-parleurs de graves + 3 haut-parleurs d'aigus
- Impédance de l'enceinte : 4 ohms
- Puissance de sortie totale : 120 W RMS
- Réponse en fréquence : 45 Hz à 18 kHz (-6dB)
- Rapport signal/bruit : 65 dBA
- Sensibilité d'entrée :
 - AUX in : 500 mV RMS (connecteur RCA) ; 250 mV RMS (connecteur 3,5 mm)
 - Entrée numérique : Bluetooth/USB -12 dBFS
- Version Bluetooth : 4.2
- Protocoles pris en charge : A2DP, AVRCP
- Plage de fréquences de l'émetteur Bluetooth : 2,402 - 2,480 GHz
- Puissance maximale de l'émetteur Bluetooth : 8 dBm (puissance isotrope rayonnée équivalente, PIRE)
- Modulation de l'émetteur Bluetooth : GFSK, $\pi/4$ DQPSK, 8 DPSK
- Portée de connexion Bluetooth : environ 10 m
- Systèmes de fichiers USB : FAT16, FAT32
- Formats de fichiers USB : .mp3, .wma, .wav
- Dimensions (L x H x P) : 330 x 688 x 323 mm / 13" x 27" x 12,7"
- Poids net :
 - PartyBox 300 : 15,4 kg (34 lbs)
 - PartyBox 200 : 15 kg (33 lbs)

IT: Specifiche

- Ingresso alimentazione CA: 100-240 V ~ 50/60 Hz
- Ingresso alimentazione CC: 12V === 8A
- Batteria integrata: Ioni di litio 10,4 Ah, 7,2 V (PartyBox 300)
- Consumo energetico: 60 W
- Consumo energetico in modalità standby: <2 W con connessione BT; <0,5 W senza connessione BT
- Uscita USB: 5 V === 2,1 A
- Driver diffusore: 2 woofer + 3 tweeter
- Impedenza diffusore: 4 ohm
- Potenza di uscita totale: 120 W RMS
- Risposta in frequenza: 45 Hz - 18 KHz (-6dB)
- Rapporto segnale-rumore: 65 dBA
- Sensibilità di ingresso:
 - AUX in: 500 mV rms (connettore RCA); 250 mV rms (connettore da 3,5 mm)
 - Ingresso digitale: Bluetooth/USB -12 dBFS
- Versione Bluetooth: 4.2
- Supporto: A2DP, AVRCP
- Intervallo di frequenza trasmettitore Bluetooth: 2,402 - 2,480 GHz
- Potenza massima trasmettitore Bluetooth: 8 dBm (EIRP)
- Modulazione trasmettitore Bluetooth: GFSK, $\pi/4$ DQPSK, 8 DPSK
- Raggio di azione Bluetooth: Circa 10 m/33 ft
- File system USB: FAT16, FAT32
- Formati file USB: .mp3, .wma, .wav
- Dimensioni (L x A x P): 330 x 688 x 323 mm / 13 x 27 x 12,7"
- Peso netto:
 - PartyBox 300: 15,4 kg (34 lbs)
 - PartyBox 200: 15 kg (33 lbs)

NL: Specificaties

- AC-netaansluiting: 100-240 V~50/60 Hz
- DC-voeding: 12 V === 8 A
- Ingebouwde batterij: Li-ion 10,4 Ah, 7,2 V (PartyBox 300)
- Stroomverbruik: 60 W
- Stroomverbruik stand-by: <2 W met BT-verbinding; <0,5 W zonder BT-verbinding
- USB output: 5 V = 2,1 A
- Luidsprekerdrivers: 2 woofer + 3 tweeter
- Luidsprekerimpedantie: 4 ohm
- Totale uitgangsvermogen: 120 W RMS
- Frekvensrespons: 45 Hz - 18 KHz (-6dB)
- Signal-til-støy-forhold: 65 dBA
- Ingangsgevoeligheid:
 - AUX in: 500 mV rms (RCA-connector); 250 mV rms (3,5 mm connector)
 - Digitale ingang: Bluetooth/USB -12 dBFS
- Bluetooth-versjon: 4.2
- Støtter: A2DP, AVRCP
- Bluetooth-senders frekvensområde: 2,402–2,480 GHz
- Maximaal zendvermogen via Bluetooth: 8dBm (EIRP)
- Bluetooth-senders modulasjon: GFSK, $\pi/4$ DQPSK, 8DPSK
- Bluetooth-bereik: Ca. 10 m
- USB-bestandssysteem: FAT16, FAT32
- USB-bestandsindeling: .mp3, .wma, .wav
- Afmetingen (B x H x D): 330 x 688 x 323 mm
- Nettogewicht:
 - PartyBox 300: 15,4 kg
 - PartyBox 200: 15 kg

NO: Spesifikasjoner

- Vekselstrømningang: 100–240 V ~ 50/60 Hz
- Likestrømningang: 12 V \equiv 8 A
- Innebygget batteri: Litium-ion 10,4 Ah, 7,2 V (PartyBox 300)
- Strømforbruk: 60 W
- Strømforbruk i standby: < 2 W med BT under tilkobling; < 0,5 W uten BT under tilkobling
- USB-utgang: 5 V \equiv 2,1 A
- Høyttalerelementer : 2 basshøyttaler + 3 diskant høyttaler
- Høyttalerimpedans: 4 ohm
- Total utgangsstrøm: 120 W RMS
- Frekventiebereg: 45 Hz - 18 KHz (-6dB)
- Signaal-ruisverhouding: 65 dBA
- Inngangssensitivitet:
 - AUX-inngang: 500 mV rms (RCA-kontakt); 250 mV rms (3,5 mm-kontakt)
 - Digital inngang: Bluetooth/USB -12 dBFS
- Bluetooth-versie: 4.2
- Ondersteuning: A2DP, AVRCP
- Frequentiebereg Bluetooth-zender: 2,402 – 2,480 GHz
- Maksimal effekt for Bluetooth-senderen: 8 dBm (EIRP)
- Modulatie Bluetooth-zender: GFSK $\pi/4$ DQPSK 8DPSK
- Bluetooth-rekkevidde: Ca. 10 m (33 fot)
- USB-filsystem: FAT16, FAT32
- USB-filformat: .mp3, .wma, .wav
- Dimensjoner (B x H x D): 330 x 688 x 323 mm / 13 x 27 x 12,7 tommer
- Nettovekt:
 - PartyBox 300: 15,4 kg (34 lbs)
 - PartyBox 200: 15 kg (33 lbs)

PL: Dane techniczne

- Zasilanie AC: 100–240 V, ~50/60 Hz
- Zasilanie DC: 12 V \equiv 8 A
- Wbudowany akumulator: Litowo-jonowy 10,4 Ah, 7,2 V (PartyBox 300)
- Pobór mocy: 60 W
- Pobór mocy w trybie czuwania: <2 W przy połączeniu BT; <0,5 W bez połączenia BT
- Wyjście USB: 5 V \equiv 2,1 A
- Przetworniki: 2 głośniki niskotonowe, 3 głośniki wysokotonowe
- Impedancja głośników: 4 omy
- Całkowita moc wyjściowa: 120 W RMS
- Pasma przenoszenia: 45 Hz - 18 KHz (-6dB)
- Stosunek sygnału do szumu: 65 dBA
- Czulość wejścia:
 - Wejście AUX: 500 mV rms (złącze RCA); 250 mV rms (złącze 3,5 mm)
 - Wejście cyfrowe: Bluetooth/USB — 12 dBFS
- Wersja Bluetooth: 4.2
- Obsługiwane profile: A2DP, AVRCP
- Zakres częstotliwości nadajnika Bluetooth: 2,402–2,480 GHz
- Maksymalna moc nadajnika Bluetooth: 8 dBm (EIRP)
- Modulacja nadajnika Bluetooth: GFSK, $\pi/4$ DQPSK, 8DPSK
- Zasięg Bluetooth: ok. 10 m
- System plików USB: FAT16, FAT32
- Format plików USB: .mp3, .wma, .wav
- Wymiary (szer. x wys. x gł.): 330 x 688 x 323 mm
- Masa netto:
 - PartyBox 300: 15,4 kg
 - PartyBox 200: 15 kg

PT: Especificações

- Entrada CA: 100-240 V ~ 50/60 Hz
- Entrada CC: 12 V \equiv 8 A
- Bateria embutida: Íon de lítio 10,4 Ah, 7,2 V (PartyBox 300)
- Consumo de energia: 60 W
- Consumo de energia em standby: <2 W com conexão BT; <0,5 W sem conexão BT
- Saída USB: 5 V \equiv 2,1 A
- Unidades de alto-falantes: 2 woofers + 3 tweeters
- Impedância do alto-falante: 4 ohm
- Potência total de saída: 120 W RMS
- Resposta de frequência: 45 Hz a 18 kHz (-6dB)
- Relação sinal/ruído: 65 dBA
- Sensibilidade de entrada:
 - Entrada auxiliar: 500 mV rms (conector RCA); 250 mV rms (conector 3,5 mm)
 - Entrada digital: Bluetooth/USB -12 dBFS
- Versão Bluetooth: 4.2
- Suporte: A2DP, AVRCP
- Intervalo de frequência do transmissor Bluetooth: 2,402 a 2,480 GHz
- Potência máxima do transmissor Bluetooth: 8dBm (EIRP)
- Modulação do transmissor Bluetooth: GFSK, $\pi/4$ DQPSK, 8 DPSK
- Alcance do bluetooth: Aprox. 10 m (33 pés)
- Sistema de arquivo do USB: FAT16, FAT32
- Formato de arquivo do USB: .mp3, .wma, .wav
- Dimensões (L x A x P): 330 x 688 x 323 mm / 13 x 27 x 12,7 pol
- Peso líquido:
 - PartyBox 300: 15,4 kg (34 lbs)
 - PartyBox 200: 15 kg (33 lbs)

RU: Спецификации

- Вход для сети питания переменного тока: 100-240 В ~ 50/60 Гц
- Вход для сети питания постоянного тока: 12 В \equiv 8 А
- Встроенный аккумулятор: Литий-ионный 10,4 А/ч, 7,2 В (PartyBox 300)
- Потребляемая мощность: 60 Вт
- Потребляемая мощность в режиме ожидания: <2 Вт с подключением BT; <0,5 Вт без подключения BT
- USB-выход: 5 В \equiv 2,1 А
- Драйверы динамика: 2 низкочастотных динамика + 3 высокочастотных динамика
- Номинальное сопротивление звуковой катушки: 4 Ом
- Полная выходная мощность: 120 Вт RMS
- Частотная характеристика: 45 Гц – 18 кГц (-6дБ)
- Отношение сигнал/шум: 65 дБА
- Входная чувствительность:
 - Вход дополнительного источника: 500 мВ RMS (коннектор RCA); 250 мВ RMS (коннектор на 3,5 мм)
 - Цифровой вход: Bluetooth/USB -12 ДБ полной шкалы
- Версия Bluetooth: 4.2
- Поддержка: A2DP, AVRCP
- Диапазон частот передатчика Bluetooth: 2,402 – 2,480 ГГц
- Максимальная мощность передатчика Bluetooth: 8 дБ/мВт (ЭИИМ)
- Модуляция передатчика Bluetooth: GFSK, $\pi/4$ DQPSK, 8DPSK
- Диапазон Bluetooth: Приблизительно 10 м
- Файловая система USB: FAT16, FAT32
- Формат файлов USB: .mp3, .wma, .wav
- Размеры (Ш x В x Г): 330 x 688 x 323 мм
- Вес нетто:
 - PartyBox 300: 15,4 кг
 - PartyBox 200: 15 кг

SV: Specifikationer

- Nätströmanslutning: 100–240 V AC, 50/60 Hz
- DC-strömanslutning: 12 V \approx 8 A
- Inbyggd batteri: Litiumjon 10,4 Ah, 7,2 V (PartyBox 300)
- Energiförbrukning: 60 W
- Energiförbrukning i viloläge: <2 W med BT-anslutning, <0,5 W utan BT-anslutning
- USB-kontakt: 5 V \approx 2,1 A
- Högtalarelement: 2 baselement samt 3 diskantelement
- Högtalarens impedans: 4 Ω
- Total uteffekt: 120 W RMS
- Frekvensåtergivning: 45 Hz - 18 KHz (-6dB)
- Signal/brus-förhållande: 65 dBA
- Ingångskänslighet:
 - AUX in: 500 mV rms (RCA-anslutning); 250 mV rms (3,5 mm-anslutning)
 - Digital ingång: Bluetooth/USB -12 dBFS
- Bluetooth-version: 4.2
- Stöd för: A2DP, AVRCP
- Bluetooth-sändarens frekvensområde: 2,402–2,480 GHz
- Bluetooth, maximal sändareffekt: 8 dBm (EIRP)
- Bluetooth-sändarmodulering: GFSK, $\pi/4$ DQPSK, 8DPSK
- Bluetooth-räckvidd: Ca. 10 m (33 ft)
- USB-filsystem: FAT16, FAT32
- USB-filformat: .mp3, .wma, .wav
- Mått (B x H x D): 330 x 688 x 323 mm
- Nettovikt:
 - PartyBox 300: 15,4 kg
 - PartyBox 200: 15 kg

ID: Spesifikasi

- Input daya AC: 100-240V ~ 50/60Hz
- Input daya DC: 12 V \approx 8A
- Baterai yang terintegrasi: Li-ion 10,4Ah, 7,2V (PartyBox 300)
- Konsumsi daya: 60W
- Konsumsi daya siaga: <2W dengan koneksi BT; <0,5W tanpa koneksi BT
- Output USB: 5V \approx 2,1A
- Driver speaker: 2 woofer + 3 tweeter
- Impedansi speaker: 4 ohm
- Total daya output: 120 W RMS
- Respons frekuensi: 45 Hz - 18 KHz (-6dB)
- Rasio antara sinyal dan derau: 65 dBA
- Sensitivitas input:
 - AUX in: 500mV rms (konektor RCA); 250mV rms (konektor 3,5 mm)
 - Input digital: Bluetooth/USB -12dBFS
- Versi Bluetooth: 4.2
- Dukungan: A2DP, AVRCP
- Rentang frekuensi pemancar Bluetooth: 2,402 – 2,480 GHz
- Daya pemancar maksimum Bluetooth: 8dBm (EIRP)
- Modulasi pemancar Bluetooth: GFSK, $\pi/4$ DQPSK, 8DPSK
- Jangkauan Bluetooth: Perkiraan 10 m (33 kaki)
- Sistem file USB: FAT16, FAT32
- Format file USB: .mp3, .wma, .wav
- Dimensi (P x L x T): 330 x 688 x 323 mm / 13 x 27 x 12,7 in
- Berat bersih:
 - PartyBox 300: 15,4 kg (34 lbs)
 - PartyBox 200: 15 kg (33 lbs)

JA:仕様

- AC電源入力: 100-240V \sim 50/60Hz
- DC電源入力: 12V \approx 8A
- 内蔵バッテリー: リチウムイオン10.4Ah、7.2V (PartyBox 300)
- 消費電力: 60W
- 待機消費電力: 2W (BT接続時) 未満、0.5W未満 (非BT接続)
- USB出力: 5V \approx 2.1A
- スピーカードライバー: ウーファー2基 + ツイーター3基
- スピーカーインピーダンス: 4 Ω
- 総出力: 120 W RMS
- 周波数特性: 45 Hz - 18 KHz (-6dB)
- SN比: 65 dBA
- 入力感度:
 - Aux-In (外部入力): 500mV rms (RCAコネクタ)、250mV rms (3.5mmコネクタ)
 - デジタル入力: Bluetooth/USB -12dBFS
- Bluetoothバージョン: 4.2
- 対応プロファイル: A2DP, AVRCP
- Bluetoothトランスミッターの周波数帯域: 2.402 \sim 2.480 GHz
- Bluetoothトランスミッター最大出力: 8dBm (EIRP)
- Bluetoothトランスミッターの変調方式: GFSK, $\pi/4$ -DQPSK, 8DPSK
- Bluetooth通信距離: 約 10m (33 feet)
- USBファイルシステム: FAT16, FAT32
- USBファイルフォーマット: .mp3, .wma, .wav
- 寸法 (W \times H \times D): 330 x 688 x 323 mm / 13 x 27 x 12.7 インチ
- 正味重量:
 - PartyBox 300: 15.4kg (34ポンド)
 - PartyBox 200: 15kg (33ポンド)

KO: 사양

- AC 전원 입력: 100-240V ~ 50/60Hz
- DC 전원 입력: 12V \approx 8A
- 내장 배터리: 리튬이온 10.4Ah, 7.2V (PartyBox 300)
- 소비 전력: 60W
- 대기 소비 전력: BT 연결시 <2W, BT 비연결시 <0.5W
- 스피커 드라이버: 우퍼 2개 + 트위터 3개
- USB 출력단자: 5V \approx 2.1A
- 스피커 임피던스: 4ohm
- 총 출력: 120W RMS
- 주파수 응답: 45 Hz - 18 KHz (-6dB)
- 신호 대 잡음비: 65 dBA
- 입력 감도:
 - AUX 입력: 500mV rms (RCA 커넥터); 250mV rms (3.5mm 커넥터)
 - 디지털 입력: 블루투스/USB -12dBFS
- Bluetooth 버전: 4.2
- 지원: A2DP, AVRCP
- Bluetooth 송신기 주파수 범위: 2.402 – 2.480GHz
- 블루투스 최대 송신기 출력: 8dBm (EIRP)
- Bluetooth 송신기 변조: GFSK, $\pi/4$ DQPSK, 8DPSK
- 블루투스 범위: 대략 10m (33피트)
- USB 파일 시스템: FAT16, FAT32
- USB 파일 형식: .mp3, .wma, .wav
- 규격 (가로 x 높이 x 세로): 330 x 688 x 323mm / 13 x 27 x 12.7in
- 순 중량:
 - PartyBox 300: 15.4kg (34lbs)
 - PartyBox 200: 15kg (33lbs)

CHS: 规格

- 交流电源输入: 100-240V ~ 50/60Hz
- 直流电源输入: 12V === 8A
- 内置电池: 锂离子电池 10.4Ah, 7.2V (PartyBox 300)
- 功耗: 60W
- 待机功耗: 连接蓝牙时 <2W; 未连接蓝牙时 <0.5W
- USB 输出: 5V === 2.1A
- 扬声器驱动器: 2 台低音扬声器 + 3 台高音扬声器
- 扬声器阻抗: 4 ohm
- 总输出功率: 120 W RMS
- 频率响应: 45 Hz - 18 KHz (-6dB)
- 信噪比: 65 dBA
- 输入灵敏度:
 - 辅助输入: 500mV rms (RCA 连接器); 250mV rms (3.5mm 连接器)
 - 数字输入: 蓝牙/USB -12dBFS
- 蓝牙版本: 4.2
- 支持: A2DP, AVRCP
- Bluetooth 发射器功率频率范围: 2.402 - 2.480 GHz
- 蓝牙最大发射器功率: 8dBm (EIRP)
- Bluetooth 发射器调制: GFSK, $\pi/4$ DQPSK, 8DPSK
- 蓝牙范围: 约 10 米 (33 英尺)
- USB 文件系统: FAT16, FAT32
- USB 文件格式: .mp3, .wma, .wav
- 尺寸 (宽 x 高 x 厚): 330 x 688 x 323 mm / 13 x 27 x 12.7 in
- 净重:
 - PartyBox 300: 15.4 kg (34 lbs)
 - PartyBox 200: 15 kg (33 lbs)

CHT: 规格

- AC 電源輸入: 100-240V ~ 50/60Hz
- DC 電源輸入: 12V === 8A
- 內建電池: 鋰離子 10.4Ah, 7.2V (PartyBox 300)
- 功耗: 60W
- 待命功耗: 帶 BT 連接, <2W; 不帶 BT 連接, <0.5W
- USB 輸出: 5V === 2.1A
- 喇叭驅動器: 2 個低音喇叭 + 3 個高頻喇叭
- 喇叭阻抗: 4 歐姆
- 總輸出功率: 120 W RMS
- 頻率回應: 45 Hz - 18 KHz (-6dB)
- 雜訊比: 65 dBA
- 輸入靈敏度:
 - Aux 輸入: 500mV rms (RCA 接頭); 250mV rms (3.5mm 接頭)
 - 數位輸入: Bluetooth/USB -12dBFS
- Bluetooth 版本: 4.2
- 支援: A2DP, AVRCP
- Bluetooth 發射機頻率範圍: 2.402 - 2.480 GHz
- Bluetooth 最大發射機功率: 8dBm (EIRP)
- Bluetooth 發射機調變: GFSK, $\pi/4$ DQPSK, 8DPSK
- Bluetooth 範圍: 約 10 公尺 (33 英尺)
- USB 檔案系統: FAT16, FAT32
- USB 檔案格式: .mp3, .wma, .wav
- 尺寸 (寬 x 高 x 深): 330 x 688 x 323 公釐 / 13 x 27 x 12.7 英寸
- 淨重:
 - PartyBox 300: 15.4 千克 (34 磅)
 - PartyBox 200: 15 千克 (33 磅)

AR: المواصفات

- دخل طاقة التيار المتردد AC: 100 - 240 فولت ~ 60 / 50 هيرتز
- دخل طاقة التيار المستمر DC: 12 فولت - 8 أمبير
- بطارية مدمجة: ليثيوم أيون 10.4Ah, و7.2 فولت (PartyBox 300)
- استهلاك الطاقة: 60 واط
- استهلاك الطاقة في وضع الاستعداد: <2 واط عند اتصال بلوتوث; <0.5 واط بدون اتصال بلوتوث
- خرج USB: 5 فولت === 2.1 أمبير
- محركات السماعة: مكبران صوت ووفر + 3 مكبرات صوت تويتر
- مقاومة السماعة: 4 أوم
- إجمالي طاقة الخرج: 120 واط RMS
- استجابة التردد: من 45 هرتز إلى 18 كيلو هرتز (-6dB)
- نسبة الإشارة إلى الضوضاء: 65 dBA
- حساسية المدخلات:
 - منفذ AUX: 500 ميلي فولت rms (موصل RCA); 250 ميلي فولت rms (موصل 3.5 ملم)
 - المدخلات الرقمية: بلوتوث / USB - 12 ديسيبل بالنطاق الكامل
- إصدار Bluetooth: 4.2
- الدعم: A2DP, AVRCP
- تردد جهاز إرسال Bluetooth: 2.402 - 2.480 جيجا هرتز
- القوة القصوى لجهاز الإرسال بلوتوث: 8 ديسيبل ميلي واط (القدرة الفعالة المرسله في جميع الاتجاهات (EIRP))
- تعديل جهاز إرسال Bluetooth: GFSK, $\pi/4$ DQPSK, 8DPSK
- نطاق البلوتوث: تقريباً 10 أمتار (33 قدمًا)
- نظام ملفات منفذ USB: FAT16, FAT32
- صيغة ملفات منفذ USB: .wav, .wma, mp3
- الأبعاد (العرض × الارتفاع × العمق): 330 × 688 × 323 ملم / 13 × 27 × 12.7 بوصة
- الوزن الصافي:
 - PartyBox 300: 15.4 كجم (34 رطلاً)
 - PartyBox 200: 15 كجم (33 رطلاً)

Note: The product is in compliance with the European Union energy legislation.

1) Bluetooth connection mode

The product is intended to be used for streaming music via Bluetooth connection. A consumer can stream Bluetooth audio to the speaker. When the product is connected through Bluetooth, the Bluetooth connection must remain active at all times to ensure proper operation.

The product will enter into sleep mode (networked standby), after 20 minutes without operation, the power consumption @ sleep is less than 2.0 Watts, after which it can be re-activated via Bluetooth connection.

2) Bluetooth disconnection mode

The product will enter into standby mode, after 20 minutes without operation, the power consumption @ standby is less than 0.5 Watts.

Торговая марка	:	JBL
Назначение товара	:	Активная акустическая система
Изготовитель	:	Харман Интернешнл Индастриз Инкорпорейтед, США, 06901 Коннектикут, г.Стэмфорд, Атлантик Стрит 400, офис 1500
Страна происхождения	:	Китай
Импортер в Россию	:	ООО "ХАРМАН РУС СиАйЭс", Россия, 127018, г.Москва, ул. Двинцев, д.12, к 1
Гарантийный период	:	1 год
Информация о сервисных центрах	:	www.harman.com/ru тел. +7-800-700-0467
Срок службы	:	5 лет

Товар сертифицирован

Дата производства



Дата изготовления устройства определяется по двум буквенным обозначениям из второй группы символов серийного номера изделия, следующих после разделительного знака «-». Кодировка соответствует порядку букв латинского алфавита, начиная с января 2010 года: 000000-MY0000000, где «M» - месяц производства (А - январь, В - февраль, С - март и т.д.) и «Y» - год производства (А - 2010, В - 2011, С - 2012 и т.д.).



Este equipamento não tem direito à proteção contra interferência prejudicial e não pode causar interferência em sistemas devidamente autorizados.

Este produto está homologado pela ANATEL, de acordo com os procedimentos regulamentados pela Resolução 242/2000, e atende aos requisitos técnicos aplicados.

Para maiores informações, consulte o site da ANATEL – www.anatel.gov.br



The Bluetooth® word mark and logos are registered trademarks owned by the Bluetooth SIG, Inc. and any use of such marks by HARMAN International Industries, Incorporated is under license. Other trademarks and trade names are those of their respective owners.

